

Číselné INID kódy pro označování bibliografických dat technických řešení

INID Codes for the identification of bibliographic data of technical solutions

(Standard WIPO ST. 9 a ST. 80)

(11)	číslo patentu/zápisu/osvědčení	(11)	Number of the patent/registration/certification
(15)	datum zápisu průmyslového vzoru	(15)	Industrial design registration date
(21)	číslo přihlášky/žádosti	(21)	Application number
(22)	datum podání přihlášky/žádosti	(22)	Date of application filing
(23)	údaje o výstavní prioritě	(23)	Exhibition priority data
(28)	počet průmyslových vzorů	(28)	Number of industrial designs included in the application
(31)	číslo prioritní přihlášky	(31)	Number of priority application
(32)	datum podání prioritní přihlášky	(32)	Filing date of priority application
(33)	země priority	(33)	Priority country
(40)	datum zveřejnění přihlášky vynálezu	(40)	Date of publication of patent application
(45)	datum zveřejnění zapsaného průmyslového vzoru	(45)	Publication date of the registered industrial design
(47)	datum zveřejnění udělení patentu a zápisu užitého vzoru, datum zápisu užitého vzoru, datum oznámení udělení evropského patentu v Evropském patentovém věstníku	(47)	Publication date of patent granting and publication date of utility model registration, registration date of utility model, publication date of European patent granting in the European patent bulletin
(51)	mezinárodní patentové třídění/Locarnské třídění průmyslových vzorů	(51)	International Patent Classification/ Locarno Classification for Industrial Designs
(54)	název	(54)	Title
(55)	vyobrazení průmyslového vzoru	(55)	Reproduction of the industrial design
(57)	anotace	(57)	Abstract
(68)	číslo základního patentu	(68)	Number of the basic patent
(71)	označení přihlašovatele/žadatele	(71)	Applicant
(72)	označení původce	(72)	Inventor
(73)	označení majitele/vlastníka	(73)	Owner
(74)	označení zástupce	(74)	Attorney's name and address
(86)	číslo mezinárodní přihlášky	(86)	International application number
(87)	číslo mezinárodního zveřejnění	(87)	International publication number
(92)	datum a číslo první registrace přípravku pro Českou republiku	(92)	Date and number(s) of the first authorization to market the product in the CZ
(93)	datum, číslo a země první registrace přípravku v rámci Společenství	(93)	Date, number(s) and country of the first authorization to market the product in the EEC
(94)	doba platnosti osvědčení	(94)	Term of certification validity
(95)	označení a typ přípravku	(95)	Name of the product and product type
(96)	datum podání a číslo evropské patentové přihlášky	(96)	European patent application filing date and number
(97)	datum zveřejnění a číslo zveřejnění evropské patentové přihlášky v Evropském patentovém věstníku	(97)	European patent application publication date and publication number in the European patent bulletin

Číselné INID kódy pro označování bibliografických dat technických řešení

INID Codes for the identification of bibliographic data of technical solutions

(Standard WIPO ST.50)

(15)	informace o opravě	(15)	Correction information
(48)	datum publikace opraveného dokumentu	(48)	Date of issuance of a corrected document

Číselné INID kódy pro označování bibliografických dat ochranných známek

INID codes and minimum required for the identification Of bibliographics data relating to marks

(Standard WIPO ST.60)

(111)	číslo zápisu ochranné známky (registrace)	(111)	Number of registration
(151)	datum zápisu ochranné známky	(151)	Date of the registration
(210)	číslo přihlášky ochranné známky (spisu)	(210)	Number of the application
(220)	datum podání přihlášky	(220)	Date of filing of the application
(320)	datum vzniku práva přednosti	(320)	Date of the first application
(442)	datum zveřejnění přihlášky po průzkumu	(442)	Date of the publication of the examined application
(450)	datum zveřejnění zápisu ochranné známky ve Věstníku	(450)	Date of publication of the registration
(510)	seznam výrobků a služeb	(510)	List of goods and/or services
(511)	číslo třídy výrobků a služeb	(511)	Number of the class of goods and/or services
(526)	omezení rozsahu ochrany o prvek	(526)	Disclaimer
(540)	znění nebo vyobrazení ochranné známky	(540)	Reproduction of the mark
(551)	kolktivní/certifikační ochranná známka	(551)	Collective/certification mark
(552)	ochranná známka poziční / se vzorem	(552)	Position mark or Pattern mark
(553)	ochranná známka multimediální / pohybová	(553)	Motion mark or Multimedia mark
(554)	ochranná známka prostorová	(554)	Three-dimensional mark
(555)	ochranná známka holografická	(555)	Hologram mark
(556)	ochranná známka zvuková	(556)	Sound mark
(557)	ochranná známka čichová	(557)	Olfactory mark
(558)	ochranná známka tvořená pouze barvou nebo kombinací barev	(558)	Mark consisting exclusively of one or several colours
(559)	ochranná známka jiná	(559)	Other type of mark

(580)	datum zápisu jakékoliv transakce v souvislosti s přihláškou nebo zápisem ochranné známky do rejstříku, např. změna majitele, změna jména nebo adresy, vzdání se práv k ochranné známce atd. (účinnost)	(580)	Date of recording of any kind of transaction in respect of applications or registrations (e.g. change in ownership, change in name or address, renunciation, termination of protection)
(591)	údaje o barevnosti ochranné známky	(591)	Information concerning colour claimed
(592)	ochranná známka slovní	(592)	Word mark
(593)	ochranná známka obrazová	(593)	Figurative mark
(594)	ochranná známka kombinovaná slovní a grafická	(594)	Combined word and figurative mark
(730)	příhlašovatel/vlastník ochranné známky	(730)	The applicant or the holder of the mark
(740)	zástupce	(740)	Name and address of the representative
(770)	jméno a adresa dřívějšího přihlašovatele nebo vlastníka (v případě změny vlastnictví)	(770)	Name and address of the previous applicant or holder (in case of change in ownership)
(791)	jméno a adresa nabyvatele licence	(791)	Name and address of the licensee
(793)	podmínky a omezení licence	(793)	Indication of conditions and/or restrictions under the license
(800)	mezinárodní zápis ochranné známky	(800)	International registration

Kódy pro kódování záhlaví oznámení publikovaných ve Věstníku

(Standard WIPO ST. 17)

BB9A	zveřejněné přihlášky vynálezů	MK1K	zánik užitého vzoru uplynutím doby platnosti
FG1K	zapsané užité vzory	MK4A	zánik patentů uplynutím doby platnosti
FG4A	udělené patenty	MK4F	zánik autorských osvědčení uplynutím doby platnosti
FG4Q	zapsané průmyslové vzory	MK4Q	zánik průmyslového vzoru uplynutím doby ochrany
LD3K	částečný výmaz užitého vzoru	MM4A	zánik patentů pro nezaplacení ročních poplatků
LD4Q	částečný výmaz průmyslového vzoru	MM4F	zánik autorských osvědčení pro nezaplacení ročních poplatků
MA4A	zánik patentu vzdáním se	ND1K	prodloužení platnosti užitého vzoru
MA4F	zánik autorských osvědčení vzdáním se	ND4Q	obnova doby ochrany průmyslového vzoru
MC3K	výmaz užitého vzoru	PA4A	změna autorského osvědčení na patent
MC4A	zrušení patentu	PC9A	změna dispozičního práva k vynálezu
MC4F	zrušení autorského osvědčení	PD1K	převod práv a ostatní změny majitelů užitého vzoru
MC4Q	výmaz průmyslového vzoru	PD4A	převod práv a ostatní změny majitelů patentů
MH1K	zánik užitého vzoru vzdáním se	PD4Q	převod práv a ostatní změny vlastníků průmyslových vzorů
MH4A	částečné zrušení patentu	QA9A	nabídka licence
MH4F	částečné zrušení autorského osvědčení	SB4A	zapsané patenty do rejstříku po odtajnění
MH4Q	zánik průmyslového vzoru vzdáním se	SB4F	zapsaná autorská osvědčení do rejstříku po odtajnění

Opravy Změny Různé

Opravy u přihlášek vynálezů s žádostí o udělení patentu

HA9A	jménování vynálezce	HG9A	oprava chyb v třídění
HB9A	oprava jmen	HH9A	oprava nebo změna všeobecně
HC9A	změna jmen	HK9A	tiskové chyby v úředních věstnících
HD9A	oprava adres		
HE9A	změna adres		
HF9A	oprava dat		

Opravy ochranných dokumentů

Patenty	Autorská osvědčení	Užitné vzory	Průmyslové vzory	
TA4A	TA4F	TA1K	TA4Q	jménování vynálezce
TB4A	TB4F	TB1K	TB4Q	oprava jmen
TC4A	TC4F	TC1K	TC4Q	změna jmen
TD4A	TD4F	TD1K	TD4Q	oprava adres
TE4A	TE4F	TE1K	TE4Q	změna adres
TF4A	TF4F	TF1K	TF4Q	oprava dat
TG4A	TG4F	TG1K	TG4Q	oprava chyb v třídění
TH4A	TH4F	TH1K	TH4Q	oprava nebo změna všeobecně
TK9A	TK9F	TK1K	TK4Q	tiskové chyby v úřed. věstnících

**Kódy pro označování zemí a mezinárodních
organizací použité ve věstníku**

BR	Brazílie
CA	Kanada
CH	Švýcarsko
CZ	Česká republika
DE	Spolková republika Německo
ES	Španělsko
FR	Francie
GB	Velká Británie
GR	Řecko
IT	Itálie
SK	Slovensko
TR	Turecko
US	Spojené státy americké

**Kódy pro označování států USA použité ve
věstníku**

CT	Connecticut
DE	Delaware
GA	Georgia
MD	Maryland
NV	Nevada
NY	New York
PA	Pennsylvania
TX	Texas

BB9A

Zveřejněné přihlášky vynálezů - přehled podle čísel přihlášek

Dále uvedené přihlášky vynálezů byly zveřejněny dnem, uvedeným ve Věstníku podle zákona č. 527/1990 Sb., o vynálezech a zlepšovacích návrzích, ve znění pozdějších předpisů, a jsou k dispozici v patentové knihovně Úřadu průmyslového vlastnictví, Antonína Čermáka 2a, 160 68, Praha 6.

(21)	(51)	(21)	(51)
2023-190	B 60 J 5/04 (2006.01)	2023-344	B 23 Q 3/157 (2006.01)
2023-207	C 02 F 3/00 (2023.01)	2023-389	B 01 D 46/18 (2006.01)
2023-214	B 60 R 11/02 (2006.01)	2023-420	B 22 C 9/08 (2006.01)
2023-215	B 60 R 11/02 (2006.01)	2023-492	C 04 B 22/08 (2006.01)
2023-216	A 61 K 31/423 (2006.01)		

Zveřejněné přihlášky vynálezů - řazené podle MPT

- (51) **A61K 31/423** (2006.01)
C07D 263/57 (2006.01)
A61P 9/00 (2006.01)
- (21) **2023-216**
(71) FARMAK, a.s., Olomouc, Klášterní Hradisko, CZ
(72) Horák Radim Ing., Zábřeh, CZ
Grepl Martin Ing., Ph.D., Hlušovice, CZ
Funk Petr Ing., Přelouč, CZ
Kořístek Kamil Ing., Ph.D., Samotičky, CZ
Kvapil Lubomír RNDr., Ph.D., Slatiňice, CZ
Masaryk Lukáš Mgr., 95621 Jacovce, SK
Jedinák Lukáš Mgr., Ph.D., Olomouc, Nová Ulice, CZ
Novosád David Mgr., Želechovice nad Dřevnicí, CZ
Buchčík Roman RNDr., Ph.D., Olomouc, CZ
- (54) **Způsob přípravy léčiv na bázi fenyln-benzoxazolu**
(22) 26.05.2023
- (57) Způsob přípravy léčiv na bázi fenyln-benzoxazolu, zejména tafamidisu, který obsahuje krok a), v němž se alkyl 4-nitrobenzoát vzorce VIII podrobí redukcí za vzniku sloučeniny obecného vzorce IX a následně se sloučenina obecného vzorce IX převede na léčivo na bázi fenyln-benzoxazolu. Intermediát obecného vzorce X.
- (74) HARBER IP s.r.o., Dukelských hrdinů 567/52, Praha 7, Holešovice, 17000

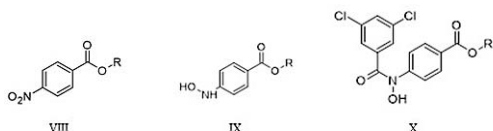

- (51) **B01D 46/18** (2006.01)
F16D 65/02 (2006.01)
- (21) **2023-389**
(71) Škoda Auto a.s., Mladá Boleslav, Mladá Boleslav II, CZ
(72) Hrdlička Martin Ing., Ph.D., MBA, Mladá Boleslav, CZ
Jaroš Karel doc. Ing., CSc., Brno, Kohoutovice, CZ
- (54) **Filtr pro záchyt brzdového prachu a zařízení s tímto filtrem**
(22) 16.10.2023
- (57) Filtr pro záchyt brzdového prachu a zařízení pro záchyt brzdového prachu pro motorová vozidla s tímto filtrem. Filtr zahrnuje alespoň jednu vrstvu (16) filtračního materiálu a vícero magnetických prvků, které jsou rozmístěné podél této vrstvy (16) filtračního materiálu. Magnetické prvky jsou rozmístěné podél většiny délky a šířky filtru, přičemž mezi magnetickými prvky jsou na filtru vymezena nemagnetická filtrační okna o šířce aspoň 4 mm a délce aspoň 4 mm. Magnetické prvky mohou zejména být makroskopické pásy či magnetická vlákna (18) nebo makroskopická magnetická zma (17).

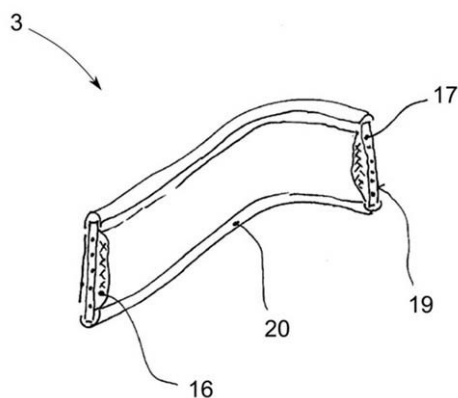

- (51) **B22C 9/08** (2006.01)
B22D 21/04 (2006.01)
B22D 18/04 (2006.01)
B22D 43/00 (2006.01)
- (21) **2023-420**
(71) Vysoké učení technické v Brně, Brno, Veveří, CZ
(72) Raudenský Miroslav prof. Ing., CSc., Brno, Královo Pole, CZ
Boháček Jan Ing., Ph.D., Boskovice, CZ
- (54) **Filtr pro nízkotlaké lití slitin hliníku**
(22) 01.11.2023
- (57) Filtr pro nízkotlaké lití slitin hliníku, jehož těleso (1) ve tvaru kotouče nebo desky je opatřeno průchozími otvory (2) a na obvodu uzpůsobeno k uložení na vtoku do lící formy (3), přičemž těleso (1) je zhotoveno z materiálu shodného s materiálem odlévané taveniny a při plnění formy se zcela roztaví.
- (74) Ing. Libor Markes, patentový zástupce, Grohova 145/54, Brno, Veveří, 60200

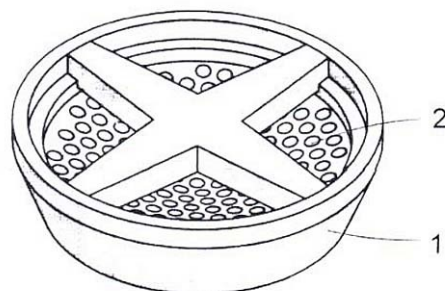

- (51) **B23Q 3/157** (2006.01)
B25J 15/00 (2006.01)

B25J 15/08 (2006.01)

(21) **2023-344**

(71) VÚTS, a.s., Liberec, Liberec XI-Růžodol I, CZ

(72) Richter Aleš Ing., Liberec, Liberec XV-Starý Harcov, CZ

(54) **Držák nástrojového upínače pro zásobník pro automatickou výměnu obráběcích nástrojů**

(22) 06.09.2023

(57) Držák (3) nástrojového upínače (1) obsahuje odkládací vidlici (4) s dvojicí proti sobě uspořádaných opěrných ramen (41) uzpůsobených pro spolupráci s nástrojovým upínačem (1). Vidlici (4) je přiřazen uzamykací třmen (5) uzpůsobený pro uzamčení upínače (1) ve vidlici (4). Třmen (5) je usprádan výkyvně kolem horizontální osy (R) mezi uzamykací polohou a odemčenou polohou. Třmen (5) je spřažen s uzamykací pružinou (6) uzpůsobenou pro držení třmenu (5) v uzamčené poloze. Třmen (5) obsahuje alespoň jedno tuhé uzamykací rameno (51) uspořádané pod alespoň jedním opěrným ramenem (41). Rameno (51) je opatřeno horizontálním čelistovým výstupkem (53) uzpůsobeným pro přiřazení spodního prstence (133) příruby (13) nástrojového upínače (1). Uzamykací rameno (51) je dále opatřeno šikmo od odkládací vidlice (4) směřujícím odemykacím jazyčkem (54), který je na podélném okraji své horní strany (541) přivráceném k podélné ose (O) držáku (3) opatřen podélným vybráním (542, 542a).

(74) Dobroslav Musil a partneři s.r.o., Zábrdovická 917/11b, Brno, Zábrdovice, 61500

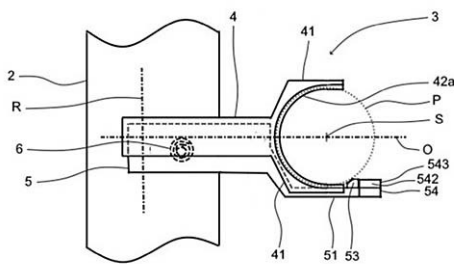

(51) **B60J 5/04** (2006.01)

B60J 10/20 (2016.01)

(21) **2023-190**

(71) Škoda Auto a.s., Mladá Boleslav, Mladá Boleslav II, CZ

(72) Dostrašil Dušan, Nová Ves u Bakova, CZ

Honc Milan, Benátky nad Jizerou, CZ

(54) **Způsob pro návrh otvoru pro pojistný kolík a sestava ustavovacích pouzder pro tento způsob**

(22) 11.05.2023

(57) Předmětem vynálezu je způsob pro návrh otvoru pro pojistný kolík (5) pro vyrovnání vodícího prvku (6) skla zadních dveří osobního automobilu. Ve výlisku vnitřního dílu dveří vytvoří testovací otvor, větší než průřez pojistného kolíku (5). Do testovacího otvoru vloží ustavovací pouzdro (1) s otvorem (7) pro pojistný kolík zahrnující opěrnou hranu (2). Do otvoru (7) pro pojistný kolík v ustavovacím pouzdře (1) vložit pojistný kolík (5). Pokud je po vložení pojistného kolíku (5) vyrovnán vodící prvek (6) skla, vyjme se pojistný kolík (5) a na základě polohy opěrné hrany (2) v ustavovacím pouzdře (1) se navrhne otvor pro pojistný kolík ve výlisku vnitřního dílu dveří pro použití při sériové výrobě dveří. V opačném případě se ustavovací pouzdro (1) vyjme z testovacího otvoru a opakují se krok vložení a krok testování pro ustavovací pouzdro (1) s odlišnou polohou opěrné hrany (2) otvoru (7) pro pojistný kolík (5).

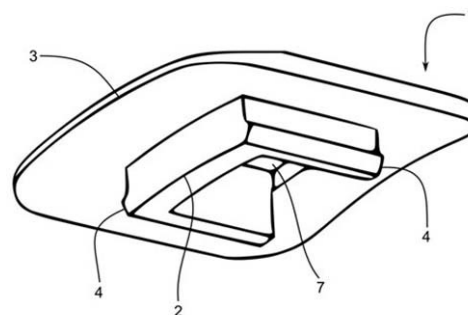

(51) **B60R 11/02** (2006.01)

B60R 11/00 (2006.01)

B60K 35/00 (2006.01)

B60K 37/02 (2006.01)

(21) **2023-214**

(71) Škoda Auto a.s., Mladá Boleslav, Mladá Boleslav II, CZ

(72) Bartoš David, Mladá Boleslav, CZ

Koritáková Martina, Mladá Boleslav, Čejetice, CZ

Šticha Milan, Mladá Boleslav, Mladá Boleslav III, CZ

(54) **Sestava displeje do palubní desky vozidla a palubní deska s touto sestavou**

(22) 26.05.2023

(57) Sestava zahrnuje obdélníkový displej (1) a ovládací mechanismus (2) displeje. Ovládací mechanismus (2) zahrnuje pouzdro (3) uchytilelné k palubní desce, nosič (4) uchytilelný k pouzdru (3) rotačně okolo osy (5) otáčení nosiče (4) a dále pohonnou jednotku (6) pro otáčení nosiče (4), přičemž pohonná jednotka (6) je uchycena k pouzdru (3), displej (1) je uchycen k nosiči (4) a osa (5) otáčení nosiče (4) je v podstatě kolmá na rovinu displeje (1). Osa (5) otáčení prochází displejem (1) mimo průsečík úhlopříček obdélníkového tvaru displeje (1), přičemž nosič (4) zahrnuje hřídel (7), osa hřídele (7) je osou (5) otáčení nosiče (4) a pouzdro (3) zahrnuje první otvor (8) pro uložení hřídele (7).

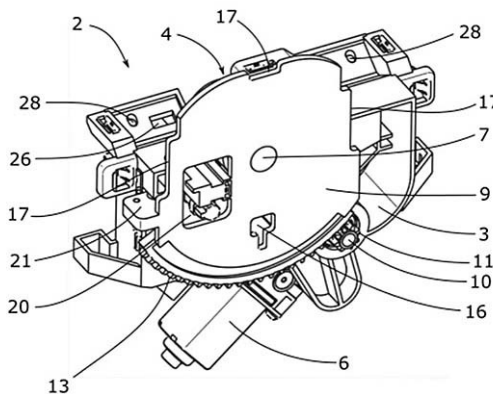

(51) **B60R 11/02** (2006.01)

B60R 11/00 (2006.01)

B60K 35/00 (2006.01)

B60K 37/02 (2006.01)

(21) **2023-215**

(71) Škoda Auto a.s., Mladá Boleslav, Mladá Boleslav II, CZ

(72) Bartoš David, Mladá Boleslav, CZ

Koritáková Martina, Mladá Boleslav, Čejetice, CZ

Šticha Milan, Mladá Boleslav, Mladá Boleslav III, CZ

(54) **Sestava pro montáž displeje do palubní desky vozidla**

(22) 26.05.2023

(57) Sestava zahrnuje palubní desku (2) a displej (1), přičemž sestava dále zahrnuje pevný mezikus (3) pro nepohyblivé upevnění displeje (1) a otáčecí mezikus (4) pro otočné upevnění displeje (3), přičemž palubní deska (2) zahrnuje montážní otvor (5) pro uložení jednoho z mezikusů.

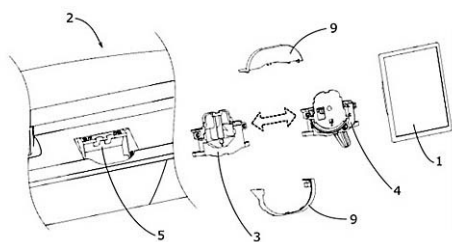

- (51) **C02F 3/00** (2023.01)
H02S 10/00 (2014.01)
- (21) **2023-207**
- (71) Topol Jan Ing., Praha 8, Libeň, CZ
Topol Jan Ing., Ph.D., Církvice, CZ
- (72) Topol Jan Ing., Praha 8, Libeň, CZ
Topol Jan Ing., Ph.D., Církvice, CZ
- (54) **Způsob využití podpory elektrického napájení elektrickou energií z fotovoltaické elektrárny při čištění odpadních vod v čistírnách s přerušovaným průtokem aktivací nádrží**
- (22) 23.05.2023
- (57) Řešení se týká využití obnovitelných zdrojů energie zejména fotovoltaické elektrárny při čištění odpadních vod v bioreaktorech s přerušovaným průtokem a řeší optimální využití fotovoltaické elektrárny v souvislosti s nerovnoměrným průtokem denních odpadních vod. K optimalizaci se využívá součinnosti dvou bioreaktorů. V době potenciální možnosti dodávky elektrické energie z fotovoltaické elektrárny pracují oba bioreaktory v paralelním režimu s využitím kapacitně volných objemů jejich akumulacních nádrží odpadních vod. Před ukončením odběru elektrické energie z fotovoltaické elektrárny v důsledku nedostatku světla řídící

jednotka vyprázdní oba bioreaktory na technologické minimum a oba bioreaktory přecházejí do individuálního režimu. V prvním bioreaktorů, po jeho naplnění večerním přítokem odpadních vod, se uskuteční nejméně jeden cyklus čištění, ukončený jeho vyprázdněním na technologické minimum. V druhém bioreaktorů se po naplnění odpadními vodami odloží čištění na dobu opětovného připojení elektrické energie z fotovoltaické elektrárny. Po dobu čištění odpadních vod v druhém bioreaktorů až do jeho vyprázdnění jsou odpadní vody ranního přítoku přiváděny do vyprázdněného prvního bioreaktorů. Po vyčištění odpadních vod v prvním bioreaktorů se oba bioreaktory plní společně a čištění opět probíhá v paralelním režimu.

- (51) **C04B 22/08** (2006.01)
C04B 24/02 (2006.01)
C04B 24/04 (2006.01)
- (21) **2023-492**
- (71) Koch František Ing., Praha 2, Nové Město, CZ
- (72) Koch František Ing., Praha 2, Nové Město, CZ
- (54) **Antierozní přísada do železobetonu, vláknobetonu, drátkobetonu a dalších betonů s obsahem kovových částí**
- (22) 15.12.2023
- (57) Antierozní přísada do železobetonu, vláknobetonu, drátkobetonu a dalších betonů s obsahem kovových částí, řeší problémy spojené se vznikem a šířením eroze betonu, na bázi vodou ředitelného roztoku obsahující 30 až 97 hmotnostních dílů vody, spočívá v tom, že dále obsahuje 0,001 až 30 hmotnostních dílů rozpouštědla na bázi ketonu nebo na bázi aldehydů nebo na bázi lihu; a 0,001 až 30 hmotnostních dílů dichromanu. Tato antierozní přísada se při míchání betonu přimíchává buď přímo do betonové směsi, nebo je možné ji přidat do vody, která se následně použije k míchání betonové směsi.
- (74) Václav Müller, patentový zástupce, Filipova 2016/6, Praha 4, Chodov, 14800

Zveřejněné přihlášky vynálezů - přehled podle třídících znaků

(51)		(21)		(51)		(21)
A 61 P 9/00	(2006.01)	2023-216		B 60 K 37/02	(2006.01)	2023-214
B 22 D 18/04	(2006.01)	2023-420		B 60 K 37/02	(2006.01)	2023-215
B 22 D 21/04	(2006.01)	2023-420		B 60 R 11/00	(2006.01)	2023-214
B 22 D 43/00	(2006.01)	2023-420		B 60 R 11/00	(2006.01)	2023-215
B 25 J 15/00	(2006.01)	2023-344		C 04 B 24/02	(2006.01)	2023-492
B 25 J 15/08	(2006.01)	2023-344		C 04 B 24/04	(2006.01)	2023-492
B 60 J 10/20	(2016.01)	2023-190		C 07 D 263/57	(2006.01)	2023-216
B 60 K 35/00	(2006.01)	2023-214		F 16 D 65/02	(2006.01)	2023-389
B 60 K 35/00	(2006.01)	2023-215		H 02 S 10/00	(2014.01)	2023-207

Seznam přihlašovatelů zveřejněných přihlášek vynálezů

(71)	(21)	(51)	(71)	(21)	(51)
FARMAK, a.s., Olomouc, Klášteří Hradisko, CZ	2023-216	A 61 K 31/423 (2006.01)	Škoda Auto a.s., Mladá Boleslav, Mladá Boleslav II, CZ	2023-389	B 01 D 46/18 (2006.01)
Škoda Auto a.s., Mladá Boleslav, Mladá Boleslav II, CZ	2023-190	B 60 J 5/04 (2006.01)	VÚTS, a.s., Liberec, Liberec XI-Růžodol I, CZ	2023-344	B 23 Q 3/157 (2006.01)
Škoda Auto a.s., Mladá Boleslav, Mladá Boleslav II, CZ	2023-214	B 60 R 11/02 (2006.01)	Vysoké učení technické v Brně, Brno, Veverčí, CZ	2023-420	B 22 C 9/08 (2006.01)
Škoda Auto a.s., Mladá Boleslav, Mladá Boleslav II, CZ	2023-215	B 60 R 11/02 (2006.01)	Koch František Ing., Praha 2, Nové Město, CZ	2023-492	C 04 B 22/08 (2006.01)
			Topol Jan Ing., Praha 8, Libeň, CZ	2023-207	C 02 F 3/00 (2023.01)

FG4A

Udělené patenty - přehled podle čísel patentů

V období uzávěrky tohoto čísla Věstníku udělil Úřad průmyslového vlastnictví tyto patenty.

(11)	(51)		(11)	(51)		(11)	(51)	
310218	<i>C 07 C 275/28</i>	(2006.01)	310221	<i>B 01 D 46/18</i>	(2006.01)	310224	<i>C 04 B 22/08</i>	(2006.01)
310219	<i>G 05 D 1/02</i>	(2020.01)	310222	<i>B 60 N 2/235</i>	(2006.01)			
310220	<i>B 23 Q 3/157</i>	(2006.01)	310223	<i>B 22 C 9/08</i>	(2006.01)			

FG4A

Udělené patenty - přehled podle MPT

(51)	<i>B01D 46/18</i>	(2006.01)	(22)	25.01.2023	
	<i>F16D 65/02</i>	(2006.01)	(74)	FISCHER IP s.r.o., Na hrobci 294/5, Praha 2, Nové Město, 12800	
(11)	310221				
(40)	04.12.2024				
(21)	2023-389		(51)	<i>C04B 22/08</i>	(2006.01)
(73)	Škoda Auto a.s., Mladá Boleslav, Mladá Boleslav II, CZ			<i>C04B 24/02</i>	(2006.01)
(72)	Hrdlička Martin Ing., Ph.D., MBA, Mladá Boleslav, CZ			<i>C04B 24/04</i>	(2006.01)
	Jaroš Karel doc. Ing., CSc., Brno, Kohoutovice, CZ		(11)	310224	
(54)	Filtr pro záchyt brzdového prachu a zařízení s tímto filtrem		(40)	04.12.2024	
(22)	16.10.2023		(21)	2023-492	
			(73)	Koch František Ing., Praha 2, Nové Město, CZ	
			(72)	Koch František Ing., Praha 2, Nové Město, CZ	
(51)	<i>B22C 9/08</i>	(2006.01)	(54)	Antierozní přísada do železobetonu, vláknobetonu, drátkobetonu a dalších betonů s obsahem kovových částí	
	<i>B22D 21/04</i>	(2006.01)	(22)	15.12.2023	
	<i>B22D 18/04</i>	(2006.01)	(74)	Václav Müller, patentový zástupce, Filipova 2016/6, Praha 4, Chodov, 14800	
	<i>B22D 43/00</i>	(2006.01)			
(11)	310223				
(40)	04.12.2024				
(21)	2023-420		(51)	<i>C07C 275/28</i>	(2006.01)
(73)	Vysoké učení technické v Brně, Brno, Veverí, CZ			<i>C07D 213/24</i>	(2006.01)
(72)	Raudenský Miroslav prof. Ing., CSc., Brno, Královo Pole, CZ			<i>C07D 213/26</i>	(2006.01)
	Boháček Jan Ing., Ph.D., Boskovice, CZ			<i>C07D 213/28</i>	(2006.01)
(54)	Filtr pro nízkotlaké lití slitin hliníku			<i>A01N 37/18</i>	(2006.01)
(22)	01.11.2023			<i>A01N 43/40</i>	(2006.01)
(74)	Ing. Libor Markes, patentový zástupce, Grohova 145/54, Brno, Veverí, 60200			<i>A01P 21/00</i>	(2006.01)
			(11)	310218	
			(40)	29.09.2021	
(51)	<i>B23Q 3/157</i>	(2006.01)	(21)	2020-144	
	<i>B25J 15/00</i>	(2006.01)	(73)	Univerzita Palackého v Olomouci, Olomouc, CZ	
	<i>B25J 15/08</i>	(2006.01)	(72)	Nisler Jaroslav Mgr., Ph.D., Praha 4, Podolí, CZ	
(11)	310220			Kopečný David Mgr., Ph.D., Prostějov, CZ	
(40)	04.12.2024			Spíchal Lukáš Mgr., Ph.D., Bystrčovice, CZ	
(21)	2023-344			Strnad Miroslav prof. Ing., CSc., DSc., Olomouc, Neředín, CZ	
(73)	VÚTS, a.s., Liberec, Liberec XI-Růžodol I, CZ		(54)	Inhibitory cytokinin oxidázy na bázi sloučenin 1-[2-(hydroxyalkyl)fenyl]-3-ylmočoviny, přípravky je obsahující a jejich použití	
(72)	Richter Aleš Ing., Liberec, Liberec XV-Starý Harcov, CZ		(22)	16.03.2020	
(54)	Držák nástrojového upínače pro zásobník pro automatickou výměnu obráběcích nástrojů		(74)	HARBER IP s.r.o., Dukelských hrdinů 567/52, Praha 7, Holešovice, 17000	
(22)	06.09.2023				
(74)	Dobroslav Musil a partneři s.r.o., Zábrdovická 917/11b, Brno, Zábrdovice, 61500				
			(51)	<i>G05D 1/02</i>	(2020.01)
(51)	<i>B60N 2/235</i>	(2006.01)	(11)	310219	
	<i>B60N 2/08</i>	(2006.01)	(40)	10.07.2024	
	<i>E05B 81/06</i>	(2014.01)	(21)	2022-554	
	<i>E05B 81/22</i>	(2014.01)	(73)	Škoda Auto a.s., Mladá Boleslav, Mladá Boleslav II, CZ	
	<i>E05B 81/34</i>	(2014.01)	(72)	Jand'ourek Vít Ing., Dobruvice, CZ	
	<i>E05B 85/04</i>	(2014.01)		Daniel Pavel Ing., Mladá Boleslav, Mladá Boleslav III, CZ	
(11)	310222		(54)	Způsob činnosti systému bezpečnostní světelné komunikace mezi automatizovaným vozidlem a průmyslovým zařízením a zařízení k provádění tohoto způsobu	
(40)	07.08.2024		(22)	29.12.2022	
(21)	2023-25				
(73)	BRANO a.s., Hradec nad Moravicí, CZ				
(72)	Kopřiva Tomáš, Opava, Kateřinky, CZ				
(54)	Zámek sedadla automobilu				

Seznam majitelů udělených patentů

(73) BRANO a.s., Hradec nad Moravicí, CZ	(11) 310222	(51) B 60 N 2/235	(2006.01)	(73) Univerzita Palackého v Olomouci, Olomouc, CZ	(11) 310218	(51) C 07 C 275/28	(2006.01)
Škoda Auto a.s., Mladá Boleslav, Mladá Boleslav II, CZ	310219	G 05 D 1/02	(2020.01)	VÚTS, a.s., Liberec, Liberec XI-Růžodol I, CZ	310220	B 23 Q 3/157	(2006.01)
Škoda Auto a.s., Mladá Boleslav, Mladá Boleslav II, CZ	310221	B 01 D 46/18	(2006.01)	Vysoké učení technické v Brně, Brno, Veverčí, CZ	310223	B 22 C 9/08	(2006.01)
				Koch František Ing., Praha 2, Nové Město, CZ	310224	C 04 B 22/08	(2006.01)

Udělené evropské patenty

Evropský patentový úřad udělil následující evropské patenty s účinkem pro Českou republiku. Tyto patenty mohou být zrušeny nebo zachovány v pozměněném znění Evropským patentovým úřadem v řízení o odporu. K tomu, aby nabyl evropský patent účinnosti na území České republiky, je třeba, aby byl Úřadu předložen ve stanovené lhůtě překlad patentového spisu do českého jazyka (§ 35c odst. 2 až 4 zákona č. 527/1990 Sb., v platném znění).

(97) EP 1704555	(47) 20.11.2024	(97) EP 3181214	(47) 20.11.2024	(97) EP 3344047	(47) 20.11.2024	(97) EP 3452712	(47) 20.11.2024
(97) EP 2113378	(47) 20.11.2024	(97) EP 3186313	(47) 20.11.2024	(97) EP 3344647	(47) 20.11.2024	(97) EP 3453241	(47) 20.11.2024
(97) EP 2428740	(47) 20.11.2024	(97) EP 3189005	(47) 20.11.2024	(97) EP 3344864	(47) 20.11.2024	(97) EP 3455344	(47) 20.11.2024
(97) EP 2579238	(47) 20.11.2024	(97) EP 3190228	(47) 20.11.2024	(97) EP 3345953	(47) 20.11.2024	(97) EP 3456903	(47) 20.11.2024
(97) EP 2590695	(47) 20.11.2024	(97) EP 3190740	(47) 20.11.2024	(97) EP 3345987	(47) 20.11.2024	(97) EP 3457117	(47) 20.11.2024
(97) EP 2673232	(47) 20.11.2024	(97) EP 3191124	(47) 20.11.2024	(97) EP 3348188	(47) 20.11.2024	(97) EP 3463275	(47) 20.11.2024
(97) EP 2675990	(47) 20.11.2024	(97) EP 3191125	(47) 20.11.2024	(97) EP 3349561	(47) 20.11.2024	(97) EP 3465463	(47) 20.11.2024
(97) EP 2679651	(47) 20.11.2024	(97) EP 3198246	(47) 20.11.2024	(97) EP 3349599	(47) 20.11.2024	(97) EP 3465730	(47) 20.11.2024
(97) EP 2699260	(47) 20.11.2024	(97) EP 3206798	(47) 20.11.2024	(97) EP 3351681	(47) 20.11.2024	(97) EP 3467036	(47) 20.11.2024
(97) EP 2726001	(47) 20.11.2024	(97) EP 3229430	(47) 20.11.2024	(97) EP 3357979	(47) 20.11.2024	(97) EP 3469741	(47) 20.11.2024
(97) EP 2729204	(47) 20.11.2024	(97) EP 3231934	(47) 20.11.2024	(97) EP 3358926	(47) 20.11.2024	(97) EP 3470728	(47) 20.11.2024
(97) EP 2778720	(47) 20.11.2024	(97) EP 3232355	(47) 20.11.2024	(97) EP 3359758	(47) 20.11.2024	(97) EP 3470731	(47) 20.11.2024
(97) EP 2792216	(47) 20.11.2024	(97) EP 3235386	(47) 20.11.2024	(97) EP 3362241	(47) 20.11.2024	(97) EP 3473189	(47) 20.11.2024
(97) EP 2800709	(47) 20.11.2024	(97) EP 3237972	(47) 20.11.2024	(97) EP 3364917	(47) 20.11.2024	(97) EP 3473297	(47) 20.11.2024
(97) EP 2801850	(47) 20.11.2024	(97) EP 3238364	(47) 20.11.2024	(97) EP 3366266	(47) 20.11.2024	(97) EP 3473750	(47) 20.11.2024
(97) EP 2803195	(47) 20.11.2024	(97) EP 3243290	(47) 20.11.2024	(97) EP 3366317	(47) 20.11.2024	(97) EP 3474821	(47) 20.11.2024
(97) EP 2826981	(47) 20.11.2024	(97) EP 3250085	(47) 20.11.2024	(97) EP 3372272	(47) 20.11.2024	(97) EP 3476025	(47) 20.11.2024
(97) EP 2828496	(47) 20.11.2024	(97) EP 3250557	(47) 20.11.2024	(97) EP 3379498	(47) 20.11.2024	(97) EP 3476932	(47) 20.11.2024
(97) EP 2852459	(47) 20.11.2024	(97) EP 3251987	(47) 20.11.2024	(97) EP 3379905	(47) 20.11.2024	(97) EP 3484378	(47) 20.11.2024
(97) EP 2854404	(47) 20.11.2024	(97) EP 3253420	(47) 20.11.2024	(97) EP 3381535	(47) 20.11.2024	(97) EP 3485513	(47) 20.11.2024
(97) EP 2867815	(47) 20.11.2024	(97) EP 3257668	(47) 20.11.2024	(97) EP 3382957	(47) 20.11.2024	(97) EP 3487247	(47) 20.11.2024
(97) EP 2885113	(47) 20.11.2024	(97) EP 3259637	(47) 20.11.2024	(97) EP 3385505	(47) 20.11.2024	(97) EP 3488091	(47) 20.11.2024
(97) EP 2889209	(47) 20.11.2024	(97) EP 3263915	(47) 20.11.2024	(97) EP 3386383	(47) 20.11.2024	(97) EP 3488790	(47) 20.11.2024
(97) EP 2910219	(47) 20.11.2024	(97) EP 3265542	(47) 20.11.2024	(97) EP 3386493	(47) 20.11.2024	(97) EP 3488804	(47) 20.11.2024
(97) EP 2932211	(47) 20.11.2024	(97) EP 3266647	(47) 20.11.2024	(97) EP 3389233	(47) 20.11.2024	(97) EP 3489740	(47) 20.11.2024
(97) EP 2941184	(47) 20.11.2024	(97) EP 3267151	(47) 20.11.2024	(97) EP 3390919	(47) 20.11.2024	(97) EP 3493266	(47) 20.11.2024
(97) EP 2945686	(47) 20.11.2024	(97) EP 3268972	(47) 20.11.2024	(97) EP 3394939	(47) 20.11.2024	(97) EP 3493912	(47) 20.11.2024
(97) EP 2960376	(47) 20.11.2024	(97) EP 3271782	(47) 20.11.2024	(97) EP 3395624	(47) 20.11.2024	(97) EP 3495222	(47) 20.11.2024
(97) EP 2960992	(47) 20.11.2024	(97) EP 3271900	(47) 20.11.2024	(97) EP 3396853	(47) 20.11.2024	(97) EP 3496041	(47) 20.11.2024
(97) EP 2962235	(47) 20.11.2024	(97) EP 3273944	(47) 20.11.2024	(97) EP 3397182	(47) 20.11.2024	(97) EP 3496698	(47) 20.11.2024
(97) EP 2968593	(47) 20.11.2024	(97) EP 3278774	(47) 20.11.2024	(97) EP 3400558	(47) 20.11.2024	(97) EP 3497459	(47) 20.11.2024
(97) EP 2970741	(47) 20.11.2024	(97) EP 3286888	(47) 20.11.2024	(97) EP 3402674	(47) 20.11.2024	(97) EP 3497899	(47) 20.11.2024
(97) EP 2972412	(47) 20.11.2024	(97) EP 3296053	(47) 20.11.2024	(97) EP 3406283	(47) 20.11.2024	(97) EP 3499483	(47) 20.11.2024
(97) EP 2987236	(47) 20.11.2024	(97) EP 3296659	(47) 20.11.2024	(97) EP 3406298	(47) 20.11.2024	(97) EP 3500653	(47) 20.11.2024
(97) EP 2988278	(47) 20.11.2024	(97) EP 3297801	(47) 20.11.2024	(97) EP 3408051	(47) 20.11.2024	(97) EP 3501519	(47) 20.11.2024
(97) EP 2988453	(47) 20.11.2024	(97) EP 3297979	(47) 20.11.2024	(97) EP 3408298	(47) 20.11.2024	(97) EP 3503240	(47) 20.11.2024
(97) EP 2988924	(47) 20.11.2024	(97) EP 3300822	(47) 20.11.2024	(97) EP 3411152	(47) 20.11.2024	(97) EP 3504021	(47) 20.11.2024
(97) EP 2990888	(47) 20.11.2024	(97) EP 3302276	(47) 20.11.2024	(97) EP 3414735	(47) 20.11.2024	(97) EP 3504526	(47) 20.11.2024
(97) EP 3021959	(47) 20.11.2024	(97) EP 3303794	(47) 20.11.2024	(97) EP 3416099	(47) 20.11.2024	(97) EP 3505068	(47) 20.11.2024
(97) EP 3027661	(47) 20.11.2024	(97) EP 3303895	(47) 20.11.2024	(97) EP 3420115	(47) 20.11.2024	(97) EP 3506302	(47) 20.11.2024
(97) EP 3032904	(47) 20.11.2024	(97) EP 3304422	(47) 20.11.2024	(97) EP 3422235	(47) 20.11.2024	(97) EP 3508436	(47) 20.11.2024
(97) EP 3038541	(47) 20.11.2024	(97) EP 3306543	(47) 20.11.2024	(97) EP 3422323	(47) 20.11.2024	(97) EP 3509380	(47) 20.11.2024
(97) EP 3048883	(47) 20.11.2024	(97) EP 3306882	(47) 20.11.2024	(97) EP 3423806	(47) 20.11.2024	(97) EP 3509538	(47) 20.11.2024
(97) EP 3059292	(47) 20.11.2024	(97) EP 3307255	(47) 20.11.2024	(97) EP 3425672	(47) 20.11.2024	(97) EP 3509694	(47) 20.11.2024
(97) EP 3070642	(47) 20.11.2024	(97) EP 3310463	(47) 20.11.2024	(97) EP 3426281	(47) 20.11.2024	(97) EP 3513024	(47) 20.11.2024
(97) EP 3091919	(47) 20.11.2024	(97) EP 3310526	(47) 20.11.2024	(97) EP 3426438	(47) 20.11.2024	(97) EP 3514142	(47) 20.11.2024
(97) EP 3094391	(47) 20.11.2024	(97) EP 3310713	(47) 20.11.2024	(97) EP 3426614	(47) 20.11.2024	(97) EP 3514539	(47) 20.11.2024
(97) EP 3096199	(47) 20.11.2024	(97) EP 3310785	(47) 20.11.2024	(97) EP 3426615	(47) 20.11.2024	(97) EP 3516772	(47) 20.11.2024
(97) EP 3105836	(47) 20.11.2024	(97) EP 3311875	(47) 20.11.2024	(97) EP 3426758	(47) 20.11.2024	(97) EP 3518661	(47) 20.11.2024
(97) EP 3114469	(47) 20.11.2024	(97) EP 3312379	(47) 20.11.2024	(97) EP 3427023	(47) 20.11.2024	(97) EP 3518770	(47) 20.11.2024
(97) EP 3114812	(47) 20.11.2024	(97) EP 3313866	(47) 20.11.2024	(97) EP 3427510	(47) 20.11.2024	(97) EP 3519805	(47) 20.11.2024
(97) EP 3116304	(47) 20.11.2024	(97) EP 3316953	(47) 20.11.2024	(97) EP 3429543	(47) 20.11.2024	(97) EP 3519824	(47) 20.11.2024
(97) EP 3134017	(47) 20.11.2024	(97) EP 3319922	(47) 20.11.2024	(97) EP 3430350	(47) 20.11.2024	(97) EP 3519895	(47) 20.11.2024
(97) EP 3135126	(47) 20.11.2024	(97) EP 3320750	(47) 20.11.2024	(97) EP 3431172	(47) 20.11.2024	(97) EP 3521817	(47) 20.11.2024
(97) EP 3135287	(47) 20.11.2024	(97) EP 3324224	(47) 20.11.2024	(97) EP 3432092	(47) 20.11.2024	(97) EP 3522273	(47) 20.11.2024
(97) EP 3145812	(47) 20.11.2024	(97) EP 3324277	(47) 20.11.2024	(97) EP 3432938	(47) 20.11.2024	(97) EP 3522618	(47) 20.11.2024
(97) EP 3146461	(47) 20.11.2024	(97) EP 3324824	(47) 20.11.2024	(97) EP 3433579	(47) 20.11.2024	(97) EP 3523224	(47) 20.11.2024
(97) EP 3149849	(47) 20.11.2024	(97) EP 3324956	(47) 20.11.2024	(97) EP 3435407	(47) 20.11.2024	(97) EP 3523962	(47) 20.11.2024
(97) EP 3151740	(47) 20.11.2024	(97) EP 3331052	(47) 20.11.2024	(97) EP 3439403	(47) 20.11.2024	(97) EP 3524133	(47) 20.11.2024
(97) EP 3154357	(47) 20.11.2024	(97) EP 3331697	(47) 20.11.2024	(97) EP 3440091	(47) 20.11.2024	(97) EP 3525009	(47) 20.11.2024
(97) EP 3154476	(47) 20.11.2024	(97) EP 3337721	(47) 20.11.2024	(97) EP 3440618	(47) 20.11.2024	(97) EP 3527775	(47) 20.11.2024
(97) EP 3160398	(47) 20.11.2024	(97) EP 3337751	(47) 20.11.2024	(97) EP 3441469	(47) 20.11.2024	(97) EP 3529927	(47) 20.11.2024
(97) EP 3165278	(47) 20.11.2024	(97) EP 3338151	(47) 20.11.2024	(97) EP 3442560	(47) 20.11.2024	(97) EP 3534288	(47) 20.11.2024
(97) EP 3168614	(47) 20.11.2024	(97) EP 3340206	(47) 20.11.2024	(97) EP 3446141	(47) 20.11.2024	(97) EP 3535218	(47) 20.11.2024
(97) EP 3170332	(47) 20.11.2024	(97) EP 3341332	(47) 20.11.2024	(97) EP 3446306	(47) 20.11.2024	(97) EP 3536109	(47) 20.11.2024
(97) EP 3175203	(47) 20.11.2024	(97) EP 3341697	(47) 20.11.2024	(97) EP 3447557	(47) 20.11.2024	(97) EP 3536435	(47) 20.11.2024
(97) EP 3175311	(47) 20.11.2024	(97) EP 3342958	(47) 20.11.2024	(97) EP 3449403	(47) 20.11.2024	(97) EP 3536835	(47) 20.11.2024
(97) EP 3175435	(47) 20.11.2024	(97) EP 3343423	(47) 20.11.2024	(97) EP 3450736	(47) 20.11.2024	(97) EP 3539297	(47) 20.11.2024

Zveřejněné překlady evropských patentových spisů

U následujících udělených evropských patentů s účinky pro Českou republiku byl majitelem předložen překlad patentového spisu do českého jazyka (§ 35c odst. 2 až 4 zákona č. 527/1990 Sb., v platném znění). Údaje jsou řazeny vzestupně podle čísel evropských patentů.

(97) EP 2917701	(32) 201462095348 P
(47) 07.08.2024	(31) 22.12.2014
(97) 15.05.2014	(33) US
(51) G01F 15/06 (2022.01)	(86) PCT/US2015/066951
H04Q 9/00 (2006.01)	(87) WO 2016/106157
G01D 4/00 (2006.01)	(74) FAJNOR IP s.r.o., Pobřežní 249/46, Praha 8, Karlín, 18600
G01F 15/063 (2022.01)	
(96) 05.11.2013	(97) EP 3261625
(96) 13792760.4	(47) 14.08.2024
(73) SUEZ INTERNATIONAL, 92040 Paris La Défense Cedex, FR	(97) 01.09.2016
(72) MILLE, Michael, F-28410 Bû, FR	(51) A61K 9/22 (2006.01)
CALVEZ, Philippe, F-78280 Guyancourt, FR	A61K 9/20 (2006.01)
HERBRON, Jean-René, F-78420 Carrieres Sur Seine, FR	A61K 9/24 (2006.01)
LACOSTE, Robert, F-92370 Chaville, FR	A61K 31/137 (2006.01)
(54) Inteligentní síť pro rádiovou datovou komunikaci, zejména pro dálkový odečet měřičů médií	A61K 31/4458 (2006.01)
(32) 1260512	A61P 25/14 (2006.01)
(31) 06.11.2012	(96) 26.02.2016
(33) FR	(96) 16756485.5
(86) PCT/IB2013/059909	(73) Cingulate Therapeutics LLC, Morristown, NJ 07960, US
(87) WO 2014/072902	(72) BRAMS, Matthew, Morristown, NJ 07960, US
(74) Mgr. Ing. Hana Holasová, patentová zástupkyně, Křížová 105/4, Brno, Staré Brno, 60300	SILVA, Raul, Morriston, NJ 07960, US
	STRAUGHN, Arthur, Morristown, NJ 07960, US
	(54) Formulace stimulantů s třípulzním uvolňováním
	(32) 201562121537 P
	(31) 27.02.2015
	(33) US
	(86) PCT/US2016/019877
	(87) WO 2016/138440
	(74) PatentEnter s.r.o., Koliště 1965/13a, Brno, Černá Pole, 60200
(97) EP 3037363	(97) EP 3272260
(47) 04.09.2024	(47) 21.08.2024
(97) 29.06.2016	(97) 24.01.2018
(51) B65D 51/28 (2006.01)	(51) A47K 13/30 (2006.01)
(96) 21.12.2015	(96) 22.07.2016
(96) 15201621.8	(96) 16180788.8
(73) INGE S.p.A., 20024 Garbagnate Milanese, IT	(73) Duravit Aktiengesellschaft, 78132 Hornberg, DE
(72) NOBBIO, Alessio, 20123 MILANO, IT	(72) Zhengxue, Yan, Shanghai, CN
(54) Zařízení pro oddělenou konzervaci první látky, která má být smíchána s druhou látkou obsaženou v láhvi, a pro uzavření uvedené láhve	Chaobo, Lu, Shanghai, Shanghai, CN
(32) MI20142203	Long, Chen, Shanghai, Shanghai, CN
(31) 22.12.2014	(54) Sedátko sanitárního zařízení sanitárního zařízení
(33) IT	(74) H&P Patents s.r.o., Na Florenci 1332/23, Praha 1, Nové Město, 11000
(74) JUDr. Michal Havlík, Hálkova 1406/2, Praha 2, Nové Město, 12000	
(97) EP 3064667	(97) EP 3274640
(47) 11.09.2024	(47) 14.08.2024
(97) 07.09.2016	(97) 29.09.2016
(51) E03F 5/04 (2006.01)	(51) F25J 1/00 (2006.01)
(96) 04.03.2016	F25J 1/02 (2006.01)
(96) 16158711.8	F25B 15/04 (2006.01)
(73) Dallmer GmbH & Co. KG, 59757 Arnsberg, DE	F25B 9/02 (2006.01)
(72) Dallmer, Johannes, 59757 Arnsberg, DE	F25B 25/02 (2006.01)
(54) Těsnící prostředek pro utěsnění odtokového zařízení	(96) 23.03.2016
(32) 102015103342	(96) 16767595.8
(31) 06.03.2015	(73) Cool Science Inc., Calgary, AB T2P 3R7, CA
(33) DE	(72) NIKIFORUK, Colin F., Calgary, Alberta T3A 2W5, CA
(74) PatentEnter s.r.o., Koliště 1965/13a, Brno, Černá Pole, 60200	(54) Zkapalňování průmyslových a uhlovodíkových plynů
	(32) 201562136839 P
	(31) 23.03.2015
	(33) US
	(86) PCT/CA2016/050342
	(87) WO 2016/149828
	(74) JUDr. Petra Sauvage de Brantes, advokátka, Korunní 810/104, Praha 10, Vinohrady, 10100
(97) EP 3237005	(97) EP 3286349
(47) 18.09.2024	(47) 21.08.2024
(97) 30.06.2016	(97) 27.10.2016
(51) A61K 39/395 (2006.01)	(51) C22C 38/08 (2006.01)
(96) 19.12.2015	C22C 38/12 (2006.01)
(96) 15874216.3	C22C 38/10 (2006.01)
(73) Systimmune, Inc., Redmond, WA 98052, US	C22C 38/00 (2006.01)
(72) GAO, Zeren, Bellevue, Washington 98005, US	
TAN, Phil, Bellevue, Washington 98005, US	
KOVACEVICH, Brian, Bellevue, Washington 98005, US	
RENSHAW, Blair, Bellevue, Washington 98005, US	
ADAMO, Jeffrey, Bellevue, Washington 98005, US	
MAK, Nga Sze Amanda, Bellevue, Washington 98005, US	
ZHUO, Shi, Chengdu, Sichuan 611130, CN	
CHEN, Lan, Chengdu, Sichuan 611130, CN	
ZHU, Yi, Chengdu, Sichuan 611130, CN	
(54) Bispecifické tetravalentní protilátky a způsoby jejich výroby a použití	

	<i>C22C 38/06</i>	(2006.01)	(97) EP 3335537	
	<i>C22C 38/02</i>	(2006.01)	(47) 11.09.2024	
	<i>C22C 38/18</i>	(2006.01)	(97) 20.06.2018	
	<i>C22C 38/16</i>	(2006.01)	(51) A01C 23/00	(2006.01)
	<i>C22C 38/14</i>	(2006.01)	A01M 7/00	(2006.01)
	<i>C21D 6/00</i>	(2006.01)	(96) 13.12.2017	
	<i>C21D 6/02</i>	(2006.01)	(96) 17207124.3	
	<i>C21D 7/06</i>	(2006.01)	(73) Vredo Beheer B.V., 6669 DJ Dodewaard, NL	
	<i>C21D 8/00</i>	(2006.01)	(72) de Vree, Johannes, 6669 DJ Dodewaard, NL	
	<i>C21D 8/02</i>	(2006.01)	(54) Mobilní cisternové zařízení na hnůj a mobilní rozmetadlo hnoje opatřené cisternovým zařízením na hnůj	
	<i>C21D 9/00</i>	(2006.01)	(32) 2017987	
	<i>C21D 9/30</i>	(2006.01)	(31) 13.12.2016	
	<i>C21D 9/46</i>	(2006.01)	(33) NL	
	<i>C22B 9/18</i>	(2006.01)	(74) PatentEnter s.r.o., Koliště 1965/13a, Brno, Černá Pole, 60200	
	<i>C22B 9/20</i>	(2006.01)		
	<i>C22C 1/02</i>	(2006.01)		
	<i>C22C 30/00</i>	(2006.01)		
(96)	25.04.2016		(97) EP 3373989	
(96)	16720569.9		(47) 14.08.2024	
(73)	Aperam, 1882 Luxembourg, LU		(97) 18.05.2017	
(72)	PERRIN GUERIN, Valérie, 58160 Imphy, FR		(51) A61L 26/00	(2006.01)
	PINTON, Gilles, 58160 Imphy, FR		(96) 11.11.2016	
	BORDAS, Angéline, 58160 Imphy, FR		(96) 16795312.4	
	VALLADE, Christian, 58160 Imphy, FR		(73) Bivotec AS, 0275 Oslo, NO	
(54)	Ocel, výrobek vyrobený z této oceli, a způsob jeho výroby		(72) KENNY, Enda, Co. Dublin, IE	
(32)	PCT/IB2015/052975		SCHMIDT, Ralf, 1394 Nesbru, NO	
(31)	23.04.2015		SUSO, Henri-Pierre, 0276 Oslo, NO	
(33)	IB		BARHAM, Paul, 9 Dublin, IE	
(86)	PCT/IB2016/052331		(54) Suché biokompatibilní desintegrovatelné filmy pro dodávání částicové membrány vaječných skořápek do rány	
(87)	WO 2016/170519		(32) 201519923	
(74)	Mgr. Ing. Hana Holasová, patentová zástupkyně, Křížová 105/4, Brno, Staré Brno, 60300		(31) 11.11.2015	
			(33) GB	
			(86) PCT/EP2016/077443	
			(87) WO 2017/081259	
			(74) JUDr. Michal Havlík, Hálkova 1406/2, Praha 2, Nové Město, 12000	
(97)	EP 3288675			
(47)	14.08.2024		(97) EP 3374333	
(97)	03.11.2016		(47) 09.10.2024	
(51)	B01J 8/06	(2006.01)	(97) 18.05.2017	(2006.01)
	B01J 8/00	(2006.01)	(51) C05C 9/02	(2006.01)
(96)	29.04.2016		C05C 9/00	(2006.01)
(96)	16787247.2		C05G 3/90	(2020.01)
(73)	CLPros, LLC, League City, TX 77573, US		C05G 5/23	(2020.01)
(72)	MCNAUGHTON, Michael, D., San Leon, TX 77539, US		C05G 5/27	(2020.01)
(54)	Nakládání vertikálních trubíc částicovým materiálem		(96) 11.11.2016	
(32)	201562154427 P		(96) 16801671.5	
(31)	29.04.2015		(73) Koch Agronomic Services, LLC, Wichita, Kansas 67220, US	
(33)	US		(72) BARR, Douglas, Wichita, Kansas 67220, US	
(86)	PCT/US2016/030182		ETHEL, Garnier, Wichita, Kansas 67220, US	
(87)	WO 2016/176604		OWUSU-ADOM, Kwame, Wichita, Kansas 67220, US	
(74)	PatentEnter s.r.o., Koliště 1965/13a, Brno, Černá Pole, 60200		(54) Způsob vytvoření močovinového hnojiva	
(97)	EP 3307034		(32) 201562255565 P	
(47)	21.08.2024		(31) 16.11.2015	
(97)	01.12.2016		(33) US	
(51)	H05K 3/34	(2006.01)	(86) PCT/US2016/061620	
	B23K 1/00	(2006.01)	(87) WO 2017/083714	
	B23K 1/008	(2006.01)	(74) JUDr. Michal Havlík, Hálkova 1406/2, Praha 2, Nové Město, 12000	
	B23K 3/00	(2006.01)		
	B23K 101/42	(2006.01)		
	B23Q 1/26	(2006.01)		
	B23K 37/04	(2006.01)		
	B23K 3/08	(2006.01)		
(96)	17.02.2016		(97) EP 3442724	
(96)	16799611.5		(47) 14.08.2024	
(73)	Senju Metal Industry Co., Ltd, Tokyo 120-8555, JP		(97) 19.10.2017	
(72)	SUGIHARA Takashi, Tokyo 120-8555, JP		(51) B21D 3/10	(2006.01)
	TAGUCHI Hiroshi, Tokyo 120-8555, JP		B21D 3/12	(2006.01)
	HIYAMA Tsutomu, Tokyo 120-8555, JP		(96) 10.04.2017	
(54)	Pájecí zařízení		(96) 17719794.4	
(32)	2015105390		(73) MOST Technik GmbH, 4817 St. Konrad, AT	
(31)	25.05.2015		(72) MOSER, Friedrich, 4644 Schamstein, AT	
(33)	JP		(54) Způsob a zařízení k rovnání obrobku	
(86)	PCT/JP2016/054595		(32) 503212016	
(87)	WO 2016/189902		(31) 13.04.2016	
(74)	H&P Patents s.r.o., Na Florenci 1332/23, Praha 1, Nové Město, 11000		(33) AT	
			(86) PCT/AT2017/050007	
			(87) WO 2017/177245	
			(74) JUDr. Michal Havlík, Hálkova 1406/2, Praha 2, Nové Město, 12000	

- (97) **EP 3443802**
(47) 09.10.2024
(97) 19.10.2017
(51) **H04L 5/00** (2006.01)
H04B 7/0417 (2017.01)
H04W 72/044 (2023.01)
H04B 7/0408 (2017.01)
H04B 7/06 (2006.01)
H04B 7/08 (2006.01)
H04W 74/00 (2009.01)
(96) 03.04.2017
(96) 17719405.7
(73) Qualcomm Incorporated, San Diego, CA 92121-1714, US
(72) ISLAM, Muhammad Nazmul, San Diego California 92121-1714, US
LUO, Tao, San Diego California 92121-1714, US
CEZANNE, Juergen, San Diego California 92121-1714, US
SUBRAMANIAN, Sundar, San Diego California 92121-1714, US
SAMPATH, Ashwin, San Diego California 92121-1714, US
SADIQ, Bilal, San Diego California 92121-1714, US
LI, Junyi, San Diego California 92121-1714, US
(54) **Systém a způsob pro požadavek na úpravu paprsku**
(32) 201662322168 P, 201662329180 P, 201662333120 P, 201662337829 P,
201662338484 P, 201662341051 P, 201615335353
(31) 13.04.2016, 28.04.2016, 06.05.2016, 17.05.2016, 18.05.2016, 24.05.2016,
26.10.2016
(33) US, US, US, US, US, US
(86) PCT/US2017/025764
(87) WO 2017/180348
(74) JUDr. Michal Havlík, Hálkova 1406/2, Praha 2, Nové Město, 12000
-
- (97) **EP 3454652**
(47) 02.10.2024
(97) 16.11.2017
(51) **A01N 1/02** (2006.01)
C12N 5/00 (2006.01)
A61K 9/10 (2006.01)
A61K 35/28 (2015.01)
A61K 47/36 (2006.01)
C12N 5/0775 (2010.01)
C12N 5/073 (2010.01)
(96) 13.05.2017
(96) 17795730.5
(73) Institute of Experimental Medicine of the CAS, 14200 Praha 4, CZ
Bioinova, a.s., 14200 Praha 4, CZ
(72) PETRENKO, Yuriy, Charkov, UA
SYKOVA, Eva, 16000 Praha 6, CZ
CEJKOVA, Jitka, 10200 Praha 10, CZ
VACKOVA, Irena, 10400 Praha 22, CZ
GROH, Tomas, 40002 Usti nad Labem, CZ
(54) **Prostředek pro uchování, transport a aplikaci kmenových buněk**
(32) 20160284
(31) 13.05.2016
(33) CZ
(86) PCT/IB2017/052832
(87) WO 2017/195179
(74) Patent-K s.r.o., Husníkova 2086/22, Praha 5, Stodůlky, 15800
-
- (97) **EP 3458045**
(47) 21.08.2024
(97) 23.11.2017
(51) **A61K 31/195** (2006.01)
A61K 31/198 (2006.01)
A61K 31/519 (2006.01)
A61K 31/724 (2006.01)
A61K 31/167 (2006.01)
A61K 31/555 (2006.01)
A61K 31/22 (2006.01)
A61K 31/265 (2006.01)
A61K 31/426 (2006.01)
A61K 31/4439 (2006.01)
A61K 31/41 (2006.01)
A61K 45/06 (2006.01)
A61P 25/24 (2006.01)
(96) 18.05.2017
(96) 17800188.9
(73) Sound Pharmaceuticals Incorporated, Seattle, WA 98103, US
- (72) KIL, Jonathan, Seattle, WA 98103, US
(54) **Ebselen pro použití při léčbě Meniérovoy choroby**
(32) 201662338443 P
(31) 18.05.2016
(33) US
(86) PCT/US2017/033379
(87) WO 2017/201318
(74) ŽOVICOVÁ & ŽOVIC IP, s.r.o., Záhradnícka 36, Bratislava, 82108
-
- (97) **EP 3462034**
(47) 11.09.2024
(97) 03.04.2019
(51) **F04D 19/04** (2006.01)
F04D 29/58 (2006.01)
(96) 28.09.2017
(96) 17193821.0
(73) PFEIFFER VACUUM GMBH, 35614 Asslar, DE
Will, Marko, 35075 Gladenbach, DE
(72) Gilbrich, Sönke, 35753 Greifenstein, DE
(54) **Vakuové čerpadlo**
(74) JUDr. Michal Havlík, Hálkova 1406/2, Praha 2, Nové Město, 12000
-
- (97) **EP 3468586**
(47) 07.08.2024
(97) 21.12.2017
(51) **A61K 39/00** (2006.01)
A61P 35/00 (2006.01)
C07K 16/28 (2006.01)
C07K 16/46 (2006.01)
(96) 14.06.2017
(96) 17752505.2
(73) Xencor, Inc., Pasadena, CA 91107, US
(72) BERNETT, Matthew, Monrovia, CA 91016, US
MOORE, Gregory, Monrovia, CA 91016, US
DESJARLAIS, John, Monrovia, CA 91016, US
HEDVAT, Michael, Monrovia, CA 91016, US
BONZON, Christine, Monrovia, CA 91016, US
NISTHAL, Alex, Monrovia, CA 91016, US
MUCHHAL, Umesh, S., Monrovia, CA 91016, US
(54) **Bispecifické protilátky proti inhibitorům kontrolních bodů**
(32) 201662350145 P, 201662353511 P, 201662420500 P
(31) 14.06.2016, 22.06.2016, 10.11.2016
(33) US, US, US
(86) PCT/US2017/037555
(87) WO 2017/218707
(74) PatentEnter s.r.o., Koliště 1965/13a, Brno, Černá Pole, 60200
-
- (97) **EP 3477606**
(47) 24.07.2024
(97) 01.05.2019
(51) **G07F 7/06** (2006.01)
(96) 24.06.2011
(96) 18196521.1
(73) Tomra Systems ASA, 1385 Asker, NO
(72) KIRKERUD, Vidar, 3400 LIER, NO
LUNDE, Tom, 1365 BLOMMENHOLM, NO
(54) **Systém a způsob čtení znaků v reverzních automatech**
(74) THK Legal s.r.o., Přístavní 531/24, Praha 7, Holešovice, 17000
-
- (97) **EP 3487816**
(47) 28.08.2024
(97) 25.01.2018
(51) **C02F 11/08** (2006.01)
B01J 8/00 (2006.01)
B09C 1/06 (2006.01)
B09C 1/08 (2006.01)
(96) 14.07.2017
(96) 17751478.3
(73) 3V Green Eagle S.P.A., 20121 Milano (MI), IT
(72) SARDELLI, Franco, 24127 Bergamo (BG), IT
(54) **Proces a zařízení pro mokrou oxidaci odpadů**
(32) 201600075748
(31) 19.07.2016
(33) IT

(86)	PCT/IB2017/054282		C07D 295/205	(2006.01)
(87)	WO 2018/015859		C07D 401/02	(2006.01)
(74)	inventa Patentová a známková kancelária s.r.o., Palisády 50, Bratislava, 811 06		C07D 471/10	(2006.01)
(96)			12.03.2018	
(96)			18768237.2	
(73)			Lundbeck La Jolla Research Center, Inc., Wilmington, New Castle County, DE 19808, US	
(72)			GRICE, Cheryl A., San Diego, California 92121, US	
			CISAR, Justin S., San Diego, California 92121, US	
			DUNCAN, Katharine K., San Diego, California 92121, US	
			FENG, Yu, San Diego, California 92121, US	
			WIENER, John J. M., San Diego, California 92121, US	
			WEBER, Olivia D., San Diego, California 92121, US	
(54)	EP 3490094		Duální inhibitory MAGLA FAAH	
(47)	07.08.2024		201762470830 P	
(97)	29.05.2019		13.03.2017	
(51)	H02J 3/14	(2006.01)	US	
	H02J 13/00	(2006.01)	PCT/US2018/022049	
(96)	26.11.2018		WO 2018/169880	
(96)	18208373.3		JUDr. Michal Havlík, Hálkova 1406/2, Praha 2, Nové Město, 12000	
(73)	KEY ENERGY Solutions GmbH, 2630 Ternitz, AT			
(72)	BAUMGARTEN, Günther, 7000 Eisenstadt, AT			
	HADWIGER, Albert, 1130 Wien, AT			
(54)	Způsob distribuce elektrické energie			
(32)	601332017			
(31)	24.11.2017			
(33)	AT			
(74)	Kania, Sedlák, Smola, s.r.o., Mendlovo náměstí 907/1a, Brno, Staré Brno, 60300			
(97)	EP 3528801			
(47)	17.07.2024			
(97)	26.04.2018			
(51)	A61K 31/19	(2006.01)		
	A61P 3/04	(2006.01)		
	A23L 33/10	(2016.01)		
	A23L 33/135	(2016.01)		
	A61K 35/742	(2015.01)		
	A61P 21/00	(2006.01)		
	A61P 43/00	(2006.01)		
(96)	20.10.2017			
(96)	17862326.0			
(73)	Metabolic Technologies, LLC, Ames, IA 50010, US			
(72)	HOFFMAN, Jay, Oviedo FL 32766, US			
	RATHMACHER, John, Story City IA 50248, US			
(54)	Kompozice a způsob použití beta-hydroxy-beta-methylbutyrátu (HMB) a probiotik			
(32)	201662411200 P			
(31)	21.10.2016			
(33)	US			
(86)	PCT/US2017/057549			
(87)	WO 2018/075867			
(74)	HARBER IP s.r.o., Dukelských hrdinů 567/52, Praha 7, Holešovice, 17000			
(97)	EP 3529840			
(47)	16.10.2024			
(97)	26.04.2018			
(51)	C09D 127/16	(2006.01)		
	C08L 27/12	(2006.01)		
	C08L 27/16	(2006.01)		
	H01M 4/04	(2006.01)		
	H01M 4/62	(2006.01)		
	H01M 50/403	(2021.01)		
	H01M 50/426	(2021.01)		
	H01M 50/449	(2021.01)		
	H01M 50/44	(2021.01)		
(96)	18.10.2017			
(96)	17784301.8			
(73)	Solvay Specialty Polymers Italy S.p.A., 20021 Bollate (MI), IT			
(72)	ABUSLEME, Julio A., 21047 Saronno (Varese), IT			
	PIERI, Riccardo, 20122 Milano, IT			
	SPREAFICO, Marco Alberto, 20017 Rho (MI), IT			
(54)	PVDF pro baterie typu kov/iont kovu			
(32)	16194835			
(31)	20.10.2016			
(33)	EP			
(86)	PCT/EP2017/076536			
(87)	WO 2018/073277			
(74)	H&P Patents s.r.o., Na Florenci 1332/23, Praha 1, Nové Město, 11000			
(97)	EP 3595665			
(47)	28.08.2024			
(97)	20.09.2018			
(51)	A61K 31/497	(2006.01)		
(97)	EP 3611441			
(47)	21.08.2024			
(97)	19.02.2020			
(51)	F24T 10/10	(2018.01)		
(96)	29.07.2019			
(96)	19188962.5			
(73)	Eavor Technologies Inc., Calgary, AB T2R 0K1, CA			
(72)	Cairns, Paul, Calgary, AB T2R 0K1, CA			
	Toews, Matthew, Calgary, AB T2R 0K1, CA			
	Redfern, John, Calgary, AB T2R 0K1, CA			
(54)	Způsob regulace tepelného profilu a získávání energie v geotermálních vrtech			
(32)	201862717849 P			
(31)	12.08.2018			
(33)	US			
(74)	H&P Patents s.r.o., Na Florenci 1332/23, Praha 1, Nové Město, 11000			
(97)	EP 3612524			
(47)	28.08.2024			
(97)	25.10.2018			
(51)	C07D 405/14	(2006.01)		
	A61K 31/506	(2006.01)		
	A61P 35/00	(2006.01)		
(96)	20.04.2018			
(96)	18722731.9			
(73)	Otsuka Pharmaceutical Co., Ltd., Tokyo 101-8535, JP			
(72)	READER, Michael, Cambridge CB4 0QA, GB			
	WILSHER, Nicola Elizabeth, Cambridge CB4 0QA, GB			
	SAUNDERS, Mark Henry, Abingdon Oxfordshire OX14 4RZ, GB			
	BAGULEY, Paul Anthony, Abingdon Oxfordshire OX14 4RZ, GB			
	LINDLEY, Colin Thomas, Abingdon Oxfordshire OX14 4RZ, GB			
	MELLING, Robert Craig, Abingdon Oxfordshire OX14 4RZ, GB			
	ADAMCZYK, Bozena Ewa, 37135 Verona, IT			
	SCARATI, Mirka, 37135 Verona, IT			
(54)	Derivat 6-pyrimidinisoindolu jako inhibitor ERK1/2			
(32)	201706327			
(31)	20.04.2017			
(33)	GB			
(86)	PCT/IB2018/052745			
(87)	WO 2018/193410			
(74)	PatentEnter s.r.o., Koliště 1965/13a, Brno, Černá Pole, 60200			
(97)	EP 3624115			
(47)	11.09.2024			
(97)	18.03.2020			
(51)	G10L 19/005	(2013.01)		
(96)	04.07.2014			
(96)	19172920.1			
(73)	Huawei Technologies Co., Ltd., Shenzhen Guangdong 518129, CN			
(72)	LIU, Zexin, shenzhen, Guangdong, CN			
	ZHANG, Xingtao, shenzhen, Guangdong, CN			
	MIAO, Lei, shenzhen, Guangdong, CN			
(54)	Způsob a zařízení pro dekodování řečového/audio bitového toku			
(32)	201310751997			
(31)	31.12.2013			

(33) CN		(96) 09.07.2018	
(74) H&P Patents s.r.o., Na Florenci 1332/23, Praha 1, Nové Město, 11000		(96) 18746444.1	
(97) EP 3630847		(73) Celgene Corporation, Princeton, NJ 08543, US	
(47) 04.09.2024		(72) ALEXANDER, Matthew, D., San Diego, CA 92130, US	
(97) 06.12.2018		ARTMAN, Gerald, D., III, Asbury, NJ 08802, US	
(51) C07K 16/40 (2006.01)		BRAY, Gordon, L., San Francisco, CA 94105, US	
A61K 39/395 (2006.01)		CARMICHAEL, James, Edwalton, Nottingham NG124AL, GB	
A61P 19/02 (2006.01)		CARRANCIO, Soraya, San Diego, CA 92122, US	
(96) 04.06.2018		CATHERS, Brian E., San Diego, CA 92129, US	
(96) 18730689.9		CORREA, Matthew, D., San Diego, CA 92126, US	
(73) Merck Patent GmbH, 64293 Darmstadt, DE		HANSEN, Joshua, La Jolla, CA 92037, US	
Abylnx N.V., 9052 Zwijnaarde, BE		HAVENS, Courtney, G., San Diego, CA 92104, US	
(72) BUYSE, Marie-Ange, 9820 Merelbeke, BE		KERCHER, Timothy, S., Longmont, CO 80504, US	
HERMANS, Guy, 9820 Merelbeke, BE		LOPEZ-GIRONA, Antonia, San Diego, CA 92122, US	
LINDEMANN, Sven, 64291 Darmstadt, DE		LU, Xiaoling, Whippany, NJ 07981, US	
GUEHRING, Hans, 65336 Geissenheim, DE		MAN, Hon-Wah, Princeton, NJ 08540, US	
GUENTHER, Ralf, 64347 Griesheim, DE		NAGY, Mark, A., Encinitas, CA 92024, US	
KELLNER, Roland, 64646 Heppenheim, DE		NARLA, Rama, K., San Diego, CA 92130, US	
(54) Imunoglobuliny vázající ADAMTS		PICCOTTI, Joseph, R., Encinitas, CA 92024, US	
(32) 17174403		PIERCE, Daniel, W., Belmont, CA 94002, US	
(31) 02.06.2017		TAVARES-GRECO, Paula, A., Parsippany, NJ 07054, US	
(33) EP		WHITEFIELD, Brandon, W., San Diego, CA 92108, US	
(86) PCT/EP2018/064665		WONG, Lilly, L., Solana Beach, CA 92075, US	
(87) WO 2018/220234		ZOU, Nanfei, Fanwood New Jersey 07023, US	
(74) H&P Patents s.r.o., Na Florenci 1332/23, Praha 1, Nové Město, 11000		(54) 4-(4-(((2-(2,6-dioxopiperidin-3-yl)-L-oxoizindolin-4-yl)oxy)methyl)benzyl)piperazin-L-yl)-3-fluorbenzonitril jako antiproliferativní sloučenina	
(97) EP 3635285		(32) 201762530778 P, 201762593185 P, 201862675581 P	
(47) 21.08.2024		(31) 10.07.2017, 30.11.2017, 23.05.2018	
(97) 13.12.2018		(33) US, US, US	
(51) F16L 33/16 (2006.01)		(86) PCT/US2018/041230	
F16L 33/22 (2006.01)		(87) WO 2019/014100	
(96) 09.06.2018		(74) JUDr. Michal Havlík, Hálkova 1406/2, Praha 2, Nové Město, 12000	
(96) 18746748.5			
(73) BJV Research, S.R.O., 831 02 Bratislava, SK		(97) EP 3653379	
(72) MÁTYÁS, Tibor, 3909 Mád, HU		(47) 28.08.2024	
JASS, Branko, 972 42 Lehota Pod Vtáčnikom, SK		(97) 20.05.2020	
TOMÁS, Ján, 811 09 Bratislava, SK		(51) B41F 13/00 (2006.01)	
KOKOS, Valér, 811 02 Bratislava, SK		B41F 31/02 (2006.01)	
BATÓ, Gábor János, 3900 Szerencs, HU		(96) 19.11.2019	
(54) Koncovka pro hadici, hlavně jako spojovací prvek		(96) 19210039.4	
(32) 500562017, 500582018		(73) Windmöller & Hölscher KG, 49525 Lengerich, DE	
(31) 09.06.2017, 07.06.2018		(72) ELBERS-SCHRICHTEN, Alexander, 49525 Lengerich, DE	
(33) SK, SK		BENKE, Thomas, 49525 Lengerich, DE	
(86) PCT/IB2018/054185		(54) Nosič stírací komory a její odpovídající způsob	
(87) WO 2018/225044		(32) 102018129086	
(74) Ing. Róbert Porubčan, Puškinova 19, Ivanka pri Dunaji, 90028		(31) 19.11.2018	
		(33) DE	
(97) EP 3642454		(74) PATENTSERVIS Praha a.s., Na Podkovce 281/10, Praha 4, Podolí, 14700	
(47) 14.08.2024			
(97) 27.12.2018		(97) EP 3653645	
(51) E21C 47/00 (2006.01)		(47) 21.08.2024	
E02F 3/18 (2006.01)		(97) 20.05.2020	
E02F 7/02 (2006.01)		(51) C07K 16/24 (2006.01)	
(96) 20.06.2018		G01N 33/53 (2006.01)	
(96) 18745826.0		(96) 05.07.2012	
(73) Koch Solutions GmbH, 66787 Wadgassen, DE		(96) 19196963.3	
(72) RAAZ, Viktor, 44869 Bochum, DE		(73) Zoetis Services LLC, Parsippany, NJ 07054, US	
(54) Kolesové rypadlo s odsazeným dopravním zařízením		(72) BMMERT, Gary F., Portage, MI 49002, US	
(32) 102017210277		DUNHAM, Steven A., Kalamazoo, MI 49008, US	
(31) 20.06.2017		(54) Monoklonální protilátka proti interleukinu-31	
(33) DE		(32) 201161510268 P	
(86) PCT/EP2018/066444		(31) 21.07.2011	
(87) WO 2018/234390		(33) US	
(74) JUDr. Michal Havlík, Hálkova 1406/2, Praha 2, Nové Město, 12000		(74) JUDr. Karel Čermák Ph.D., LL.M., advokát, Elišky Peškové 735/15, Praha 5, Smíchov, 15000	
(97) EP 3651766			
(47) 11.09.2024		(97) EP 3663429	
(97) 17.01.2019		(47) 16.10.2024	
(51) A61K 31/496 (2006.01)		(97) 10.06.2020	
C07D 401/04 (2006.01)		(51) C23C 2/02 (2006.01)	
A61K 38/05 (2006.01)		C23C 2/00 (2006.01)	
A61K 31/573 (2006.01)		C23C 2/06 (2006.01)	
A61P 35/00 (2006.01)		C23C 2/26 (2006.01)	
A61K 45/06 (2006.01)		C23C 2/30 (2006.01)	
A61K 31/69 (2006.01)		(96) 13.03.2017	

(96) 20151616.8	(96) 19164625.6
(73) Fontaine Holdings NV, 3530 Houthalen, BE	(73) Flooring Technologies Ltd., Kalkara SCM1001, MT
(72) BAUMGÜRTEL, Lars, 48301 Nottuln, DE	(72) KALWA, Norbert, 32805 Horn-Bad Meinberg, DE
PINGER, Thomas, 45721 Haltern am See, DE	OLDORFF, Frank, 19057 Schwerin, DE
(54) Zařízení na žárové zinkování	(54) Způsob pro zušlechťování poskytnuté stavební desky
(32) 102016007107, 102016111725	(74) JUDr. Otakar Švorčík, Hálkova 1406/2, Praha 2, Nové Město, 12000
(31) 13.06.2016, 27.06.2016	
(33) DE, DE	
(74) ZIVKO MIJATOVIC & PARTNERS s.r.o., Jugoslávských partyzánů 639/26, Praha 6, Bubenec, 16000	
(97) EP 3669700	(97) EP 3717575
(47) 31.07.2024	(47) 21.08.2024
(97) 24.06.2020	(97) 06.06.2019
(51) A45D 40/16 (2006.01)	(51) C09D 5/08 (2006.01)
(96) 20.12.2019	(96) 28.11.2018
(96) 19218539.5	(96) 18807357.1
(73) Gotha cosmetics S.r.l., 24040 Lallio (BG), IT	(73) NOF Metal Coatings Europe, 60100 Creil, FR
(72) SANTILLAN, Marcelo, 24040 Lallio (BG), IT	(72) POULET, Jean-Marie, 60300 Senlis, FR
MORONI, Fabio, 24040 Lallio (BG), IT	LABOUCHE, Didier, 59230 Saint Amand les Eaux, FR
(54) Forma na kosmetické výrobky a její použití v procesu tvarování těchto výrobků	(54) Dehydratovaná pojiva v pevné formě, proces jejich výroby a proces jejich rehydratace
(32) 201800020797	(32) 1761267
(31) 21.12.2018	(31) 28.11.2017
(33) IT	(33) FR
(74) ŽOVICOVÁ & ŽOVIC IP, s.r.o., Záhradnícka 36, Bratislava, 82108	(86) PCT/EP2018/082884
	(87) WO 2019/106037
	(74) PatentEnter s.r.o., Koliště 1965/13a, Brno, Černá Pole, 60200
(97) EP 3684544	(97) EP 3717576
(47) 30.10.2024	(47) 21.08.2024
(97) 28.03.2019	(97) 06.06.2019
(51) B23K 10/00 (2006.01)	(51) C09D 5/10 (2006.01)
B23K 26/38 (2014.01)	(96) 28.11.2018
B23K 26/14 (2014.01)	(96) 18808357.0
B23K 10/02 (2006.01)	(73) NOF Metal Coatings Europe, 60100 Creil, FR
(96) 14.09.2018	(72) POULET, Jean-Marie, 83700 Saint-Raphael, FR
(96) 18792367.7	LABOUCHE, Didier, 59230 Saint Amand les Eaux, FR
(73) Kjellberg-Stiftung, 03238 Finsterwalde, DE	BRUYERE, Stéphanie, 60340 Villers sous Saint-Leu, FR
(72) GÜNTHER, Vadim, 03238 Finsterwalde, DE	(54) Dehydratované povlakované kompozice v pevné formě, proces jejich výroby a proces jejich rehydratace
KRINK, Volker, 03238 Finsterwalde, DE	(32) 1761264
GRUNDKE, Timo, 03238 Finsterwalde, DE	(31) 28.11.2017
LAURISCH, Frank, 03238 Finsterwalde, DE	(33) FR
(54) Tryska pro hlavu plazmového hořáku, laserovou řezací hlavu a plazmovou laserovou řezací hlavu	(86) PCT/EP2018/082889
(32) 102017122015, 102018100917	(87) WO 2019/106041
(31) 22.09.2017, 17.01.2018	(74) PatentEnter s.r.o., Koliště 1965/13a, Brno, Černá Pole, 60200
(33) DE, DE	
(86) PCT/DE2018/100789	(97) EP 3728925
(87) WO 2019/057244	(47) 30.10.2024
(74) FISCHER IP s.r.o., Na hrobci 294/5, Praha 2, Nové Město, 12800	(97) 27.06.2019
	(51) F16L 33/24 (2006.01)
	F16L 19/02 (2006.01)
	F16L 19/028 (2006.01)
	F16L 39/00 (2006.01)
	F16L 47/04 (2006.01)
	(96) 18.12.2018
	(96) 18891753.8
	(73) Saint-Gobain Performance Plastics Corporation, Solon, OH 44139, US
	(72) NGUYEN, Hy B., Upland, California 91786, US
	DINH, Thuan An T., Tustin, California 92780, US
	FREGOSO, Mario, Whittier, California 90604, US
	SONI, Ankit, Irvine, California 92620, US
	(54) Sestava dvojitého záchytného šroubení
	(32) 201762608259 P
	(31) 20.12.2017
	(33) US
	(86) PCT/US2018/066190
	(87) WO 2019/126140
	(74) FISCHER IP s.r.o., Na hrobci 294/5, Praha 2, Nové Město, 12800
(97) EP 3694631	(97) EP 3736514
(47) 23.10.2024	(47) 23.10.2024
(97) 18.04.2019	(97) 11.11.2020
(51) B01D 53/62 (2006.01)	(51) F25B 49/02 (2006.01)
B01D 53/73 (2006.01)	F25B 47/02 (2006.01)
B01D 53/86 (2006.01)	F25B 1/10 (2006.01)
(96) 08.10.2018	F25B 40/02 (2006.01)
(96) 18779723.8	F25B 9/00 (2006.01)
(73) CPPE Carbon Process & Plant Engineering S.A., 4802 Rodange, LU	
(72) STRICKROTH, Alain, 4408 Belvaux, LU	
(54) Eliminace SO2 A CO2 z plynu	
(32) 100469	
(31) 09.10.2017	
(33) LU	
(86) PCT/EP2018/077299	
(87) WO 2019/072756	
(74) PatentEnter s.r.o., Koliště 1965/13a, Brno, Černá Pole, 60200	
(97) EP 3711970	
(47) 04.09.2024	
(97) 23.09.2020	
(51) B44B 5/00 (2006.01)	
B44B 5/02 (2006.01)	
B44C 1/24 (2006.01)	
B44C 5/04 (2006.01)	
(96) 22.03.2019	

(96) F25B 40/00	(2006.01)	FLICK, Jean-Marc, CH-1405 Pomy, CH
(96) 07.02.2020		THORENS, Michel, CH-1510 Moudon, CH
(96) 20156001.8		(54) Systém generující aerosol se zabráněním úniku kondenzátu
(73) Panasonic Intellectual Property Management Co., Ltd., Osaka-shi, Osaka		(32) 10252048
540-6207, JP		(31) 03.12.2010
(72) YOSHIDA, Naoki, Osaka, 540-6207, JP		(33) EP
YAMAOKA, Yuki, Osaka, 540-6207, JP		(74) PatentEnter s.r.o., Koliště 1965/13a, Brno, Černá Pole, 60200
IMAGAWA, Tsuneko, Osaka, 540-6207, JP		
(54) Chladicí cyklické zařízení a zařízení na ohřev kapaliny mající chladicí cyklické zařízení		(97) EP 3750398
(32) 2019089181		(47) 03.07.2024
(31) 09.05.2019		(97) 16.12.2020
(33) JP		(51) A01G 31/04
(74) ZIVKO MIJATOVIC & PARTNERS s.r.o., Jugoslávských partyzánů 639/26, Praha 6, Bubeneč, 16000	(2006.01)	(96) 30.05.2018
		(96) 20188084.6
		(73) Fraunhofer-Gesellschaft zur Förderung der angewandten Forschung e.V., 80686 München, DE
(97) EP 3737423		(72) Vogel, Simon, 52074 Aachen, DE
(47) 18.09.2024		Schillberg, Stefan, 52074 Aachen, DE
(97) 18.07.2019		(54) Zařízení a způsob pro podporu růstu rostlin
(51) A61K 48/00	(2006.01)	(32) 17173370
C12N 15/85	(2006.01)	(31) 30.05.2017
C12N 15/864	(2006.01)	(33) EP
(96) 14.01.2019		(74) Mgr. Lenka Musilová, Tuřanka 1583/115g, Brno, Slatina, 62700
(96) 19701018.4		
(73) UCL Business Ltd, London WC1E 6BT, GB		(97) EP 3751544
(72) ALI, Robin, London, Greater London EC1V 9EL, GB		(47) 21.08.2024
MATSUKI, Takaaki, London, Greater London EC1V 9EL, GB		(97) 16.12.2020
SMITH, Alexander, London, Greater London EC1V 9EL, GB		(51) G09B 9/04
GEORGIADIS, Anastasios, London, Greater London EC1V 9EL, GB		(2006.01)
(54) Kompozice a způsoby pro léčbu poruch sítnice		G09B 9/05
(32) 201800546		(2006.01)
(31) 12.01.2018		G09B 9/06
(33) GB		(2006.01)
(86) PCT/GB2019/050092		A63G 31/16
(87) WO 2019/138250		(2006.01)
(74) H&P Patents s.r.o., Na Florenci 1332/23, Praha 1, Nové Město, 11000		B60G 17/00
		(2006.01)
		B60G 21/00
		(96) 13.06.2014
		(96) 20189991.1
		(73) AMST-Systemtechnik GmbH, 5282 Ranshofen, AT
		(72) Tischer, Wolfgang, 5282 Ranshofen, AT
		Prokop, Günther, 01259 Dresden, DE
		(54) Vysoce dynamický simulátor jízdy s vlastním pohonem
		(32) 20213 U, 8662013
		(31) 13.06.2013, 11.11.2013
		(33) AT, AT
		(74) Kania, Sedlák, Smola, s.r.o., Mendlovo náměstí 907/1a, Brno, Staré Brno, 60300
(97) EP 3740199		
(47) 14.08.2024		(97) EP 3758874
(97) 01.08.2019		(47) 23.10.2024
(51) A61K 9/51	(2006.01)	(97) 06.09.2019
C12N 15/86	(2006.01)	(51) B23B 27/04
(96) 17.01.2019		(2006.01)
(96) 19743691.8		B23B 29/04
(73) IXAKA FRANCE, 94800 Villejuif, FR		(96) 08.01.2019
(72) BAUCHE, Cecile, 75013 Paris, FR		(96) 19701739.5
VAILLANT, Renaud, 94250 Gentilly, FR		(73) ISCAR LTD., Tefen 24959, IL
SARRY, Emeline, 92240 Malakoff, FR		(72) CHISTYAKOV, Sergey, 22247 Nahariya, IL
MOURLANE, Frederic, 06000 Nice, FR		ALPERSOM, Ortal, 2196324 Carmiel, IL
BISHOP, Philippe, Foster City, CA 94404, US		(54) Řezací vložka mající plošku se směrem nahoru oddělenými vyboulenými částmi plošky a nerotačný řezný nástroj ní vybaven
(54) Virové vektory zapouzdřené v polymeru pro genovou terapii		(32) 201862636225 P
(32) 201862618156 P, 201862661990 P, 201862715007 P		(31) 28.02.2018
(31) 17.01.2018, 24.04.2018, 06.08.2018		(33) US
(33) US, US, US		(86) PCT/IL2019/050036
(86) PCT/IB2019/000361		(87) WO 2019/167037
(87) WO 2019/145796		(74) inventa Patentová a známková kancelária s.r.o., Palisády 50, Bratislava, 811 06
(74) JUDr. Michal Havlík, Hálkova 1406/2, Praha 2, Nové Město, 12000		
		(97) EP 3747286
		(47) 09.10.2024
		(97) 09.12.2020
		(51) A24F 40/40
	(2020.01)	(2006.01)
		A61M 15/06
		(2006.01)
		A61M 11/04
		(2006.01)
		A61M 16/10
		(2006.01)
		A61M 16/20
		(2006.01)
		A24D 3/17
		(2020.01)
		A24F 40/485
		(2020.01)
		A24F 40/10
	(2020.01)	(2006.01)
		A61M 16/08
	(2006.01)	(2006.01)
		A61M 16/00
	(2006.01)	
		(96) 02.12.2011
		(96) 20188172.9
		(73) Philip Morris Products S.A., 2000 Neuchâtel, CH
		(72) COCHAND, Olivier Yves, CH-2056 Dombresson, CH
		DUBIEF, Flavien, CH-2000 Neuchâtel, CH
		(97) EP 3764354
		(47) 09.10.2024
		(97) 13.01.2021
		(51) G10L 19/02
	(2013.01)	(2013.01)
		G10L 21/038
		(2013.01)
		G10L 19/08
	(2013.01)	
		(96) 23.07.2013
		(96) 20181460.5
		(73) Crystal Clear Codec, LLC, Houston, TX 77002, US
		(72) LIU, Zexin, Shenzhen, Guangdong 518129, CN
		MIAO, Lei, Shenzhen, Guangdong 518129, CN

QI, Fengyan, Shenzhen, Guangdong 518129, CN
(54) **Způsob pro predikování rozšíření šířky pásma signálu frekvenčního pásma, a dekodovací zařízení**
(32) 201310034240
(31) 29.01.2013
(33) CN
(74) THK Legal s.r.o., Přístavní 531/24, Praha 7, Holešovice, 17000

(97) **EP 3764968**
(47) 23.10.2024
(97) 19.09.2019
(51) **A61G 7/14** (2006.01)
A61G 7/10 (2006.01)
(96) 12.03.2019
(96) 19767891.5
(73) Lee, Ka Shek Neville, Central, Hong Kong, CN
Hui, Sing-Kwong Samuel, Central, Hong Kong, CN
(72) Lee, Ka Shek Neville, Central, Hong Kong, CN
Hui, Sing-Kwong Samuel, Central, Hong Kong, CN
(54) **Systém pro přesun pacientů**
(32) 201862642607 P
(31) 14.03.2018
(33) US
(86) PCT/CN2019/077860
(87) WO 2019/174579
(74) ŽOVICOVÁ & ŽOVIC IP, s.r.o., Záhradnícka 36, Bratislava, 82108

(97) **EP 3765317**
(47) 04.09.2024
(97) 19.09.2019
(51) **B60H 1/00** (2006.01)
B61D 27/00 (2006.01)
(96) 12.02.2019
(96) 19707280.4
(73) Siemens Mobility GmbH, 81739 München, DE
(72) HILDEBRANDT, Alexander, 44789 Bochum, DE
POHL, Thomas, 83278 Traunstein, DE
(54) **Způsob ke kontrole klimatizačního zařízení, kontrolní zařízení a klimatizační zařízení**
(32) 102018203669
(31) 12.03.2018
(33) DE
(86) PCT/EP2019/053438
(87) WO 2019/174838
(74) JUDr. Karel Čermák Ph.D., LL.M., advokát, Elišky Peškové 735/15, Praha 5, Smíchov, 15000

(97) **EP 3767110**
(47) 18.09.2024
(97) 20.01.2021
(51) **F04D 19/04** (2006.01)
F04D 25/16 (2006.01)
H01J 49/24 (2006.01)
(96) 15.07.2019
(96) 19186289.5
(73) PFEIFFER VACUUM GMBH, 35614 Asslar, DE
Agilent Technologies, Inc., Santa Clara, CA 95051, US
(72) Stoll, Tobias, 35644 Hohenaar, DE
Schweighöfer, Michael, 35641 Schöffengrund, DE
Hoffmann, Jan, 35305 Grünberg, DE
Bertsch, L., James, Palo Alto, CA 94306, US
(54) **Vakuový systém**
(74) JUDr. Michal Havlík, Hálkova 1406/2, Praha 2, Nové Město, 12000

(97) **EP 3788043**
(47) 06.11.2024
(97) 07.11.2019
(51) **C07D 413/14** (2006.01)
C07D 413/04 (2006.01)
C07D 417/04 (2006.01)
C07D 417/14 (2006.01)
A61P 25/00 (2006.01)
A61K 31/438 (2006.01)
C07D 401/04 (2006.01)
C07D 471/04 (2006.01)
C07D 471/08 (2006.01)

C07D 487/04 (2006.01)
C07D 513/04 (2006.01)
A61K 31/439 (2006.01)
A61K 31/444 (2006.01)
A61K 31/501 (2006.01)
A61K 31/506 (2006.01)
(96) 29.04.2019
(96) 19722488.4
(73) Merck Sharp & Dohme LLC, Rahway, New Jersey 07065, US
(72) CROWLEY, Brendan, M., West Point, Pennsylvania 19486, US
CAMPBELL, Brian, T., West Point, Pennsylvania 19486, US
CHOBANIAN, Harry, R., Kenilworth, New Jersey 07033, US
FELLS, James, I., West Point, Pennsylvania 19486, US
GUIADEEN, Deodial, G., Kenilworth, New Jersey 07033, US
GRESHOCK, Thomas, J., South San Francisco, California 94080, US
LEAVITT, Kenneth, J., Mount Laurel, New Jersey 08054, US
RADA, Vanessa, L., West Point, Pennsylvania 19486, US
BELL, Ian, M., West Point, Pennsylvania 19486, US
(54) **Spiropiperidinové alosterické modulatory nikotinik acetylcholinových receptorů**
(32) 201862665091 P
(31) 01.05.2018
(33) US
(86) PCT/US2019/029561
(87) WO 2019/212927
(74) PATENTSERVIS Praha a.s., Na Podkovce 281/10, Praha 4, Podolí, 14700

(97) **EP 3808666**
(47) 21.08.2024
(97) 19.12.2019
(51) **B65B 11/58** (2006.01)
B65B 11/02 (2006.01)
B65B 25/14 (2006.01)
B65B 35/50 (2006.01)
B65D 71/00 (2006.01)
(96) 21.02.2019
(96) 19819691.7
(73) Corelex Shin-Ei Co., Ltd., Fuji-shi, Shizuoka 421-3306, JP
(72) KUROSAKI, Satoshi, Fuji-shi, Shizuoka 421-3306, JP
(54) **Způsob výroby baleného tělesa**
(32) 2018113348
(31) 14.06.2018
(33) JP
(86) PCT/JP2019/006505
(87) WO 2019/239637
(74) JUDr. Karel Čermák Ph.D., LL.M., advokát, Elišky Peškové 735/15, Praha 5, Smíchov, 15000

(97) **EP 3810683**
(47) 16.10.2024
(97) 26.12.2019
(51) **C08J 11/08** (2006.01)
B29B 17/02 (2006.01)
C08L 23/06 (2006.01)
(96) 18.06.2019
(96) 19739783.9
(73) The Procter & Gamble Company, Cincinnati, OH 45202, US
(72) LAYMAN, John, Moncrief, Cincinnati, Ohio 45202, US
COLLIAS, Dimitris, Ioannis, Cincinnati, Ohio 45202, US
SCHONEMANN, Hans, Lawrence, Massachusetts 01843, US
WILLIAMS, Kara, Lawrence, Massachusetts 01843, US
(54) **Metoda čištění regenerovaného polyethylenu**
(32) 201862687388 P
(31) 20.06.2018
(33) US
(86) PCT/US2019/037611
(87) WO 2019/246016
(74) FISCHER IP s.r.o., Na hrobci 294/5, Praha 2, Nové Město, 12800

(97) **EP 3820450**
(47) 21.08.2024
(97) 22.05.2020
(51) **A61K 9/08** (2006.01)
A61K 9/00 (2006.01)
A61K 47/02 (2006.01)
A61K 47/26 (2006.01)

	<i>A61K 31/047</i>	(2006.01)	(86)	PCT/US2019/012829	
	<i>A61P 11/02</i>	(2006.01)	(87)	WO 2020/046411	
(96)	08.11.2019		(74)	JUDr. Michal Havlík, Hálkova 1406/2, Praha 2, Nové Město, 12000	
(96)	19798314.1				
(73)	Djellouli, Saïd, 75008 Paris, FR		(97)	EP 3856947	
	Fox, Andrea, 75008 Paris, FR		(47)	04.09.2024	
(72)	Djellouli, Saïd, 75008 Paris, FR		(97)	02.04.2020	
	Fox, Andrea, 75008 Paris, FR		(51)	<i>C23C 2/26</i>	(2006.01)
(54)	Vodná solná kompozice, způsob její výroby a její použití			<i>C23C 22/80</i>	(2006.01)
(32)	1871509			<i>C23C 22/78</i>	(2006.01)
(31)	13.11.2018			<i>C23C 22/18</i>	(2006.01)
(33)	FR			<i>C23C 22/16</i>	(2006.01)
(86)	PCT/EP2019/080694			<i>C23C 2/06</i>	(2006.01)
(87)	WO 2020/099264			<i>C23C 22/73</i>	(2006.01)
(74)	Mgr. Ing. Hana Holasová, patentová zástupkyně, Křížová 105/4, Brno, Staré Brno, 60300		(96)	20.09.2019	
			(96)	19778901.9	
			(73)	ThyssenKrupp Steel Europe AG, 47166 Duisburg, DE	
(97)	EP 3823588			thyssenkrupp AG, 45143 Essen, DE	
(47)	23.10.2024		(72)	JUNGE, Fabian, 46485 Wesel, DE	
(97)	23.01.2020			ALTGASSEN, Christian, 44143 Dortmund, DE	
(51)	<i>A61K 9/00</i>	(2006.01)	(54)	Způsob pro zlepšení fosfatovatelnosti kovových povrchů, které jsou opatřeny dočasnou předběžnou nebo dodatečnou úpravou	
	<i>A61K 9/14</i>	(2006.01)		102018216216	
	<i>A61K 31/7048</i>	(2006.01)	(32)	102018216216	
	<i>A61P 9/14</i>	(2006.01)	(31)	24.09.2018	
	<i>A61K 47/26</i>	(2006.01)	(33)	DE	
(96)	19.07.2019		(86)	PCT/EP2019/075340	
(96)	19742363.5		(87)	WO 2020/064548	
(73)	Les Laboratoires Servier, 92284 Suresnes Cedex, FR		(74)	JUDr. Michal Havlík, Hálkova 1406/2, Praha 2, Nové Město, 12000	
(72)	MARSAS, Stéphanie, 45430 CHECY, FR				
	PEAN, Jean-Manuel, 45000 ORLEANS, FR		(97)	EP 3858651	
(54)	Farmaceutická kompozice ve formě žvýkací tablety obsahující diosmin nebo flavonoidní frakci, která jej obsahuje		(47)	21.08.2024	
(32)	1856769		(97)	04.08.2021	
(31)	20.07.2018		(51)	<i>B60K 28/02</i>	(2006.01)
(33)	FR			<i>B60W 50/08</i>	(2020.01)
(86)	PCT/EP2019/069498			<i>A61B 5/145</i>	(2006.01)
(87)	WO 2020/016408		(96)	28.08.2012	
(74)	ZIVKO MIJATOVIĆ & PARTNERS s.r.o., Jugoslávských partyzánů 639/26, Praha 6, Bubeneč, 16000		(96)	20208476.0	
			(73)	Automotive Coalition for Traffic Safety, Inc., Leesburg, VA 20175, US	
(97)	EP 3839407		(72)	VER STEEG, Benjamin, Redlands, CA 92374, US	
(47)	31.07.2024			RIDDER, Trent, Odenton, MD 21113, US	
(97)	23.06.2021			CECH, Leonard Steven, Brighton, MI 48116, US	
(51)	<i>F41A 3/72</i>	(2006.01)	(54)	Systém pro neinvazivní měření analytu u řidiče vozidla	
(96)	17.12.2019		(32)	201161528658 P	
(96)	19216890.4		(31)	29.08.2011	
(73)	Glock Technology GmbH, 9170 Ferlach, AT		(33)	US	
(72)	Nolte, Patrick, 9020 Klagenfurt, AT		(74)	JUDr. Michal Havlík, Hálkova 1406/2, Praha 2, Nové Město, 12000	
(54)	Nabíjecí táhlo pro karabinu				
(74)	JUDr. Petra Sauvage de Brantes, advokátka, Korunní 810/104, Praha 10, Vinohrady, 10100		(97)	EP 3880630	
			(47)	07.08.2024	
			(97)	22.05.2020	
(97)	EP 3843551		(51)	<i>C04B 35/547</i>	(2006.01)
(47)	14.08.2024			<i>H05B 3/14</i>	(2006.01)
(97)	05.03.2020		(96)	15.11.2019	
(51)	<i>A23K 10/00</i>	(2016.01)	(96)	19804721.9	
	<i>A61K 36/82</i>	(2006.01)	(73)	Kanthal AB, 734 27 Hallstahammar, SE	
	<i>A23K 20/10</i>	(2016.01)	(72)	STRÖM, Erik, 725 91 Västerås, SE	
	<i>A61K 31/522</i>	(2006.01)		IVERMARK, Maria, 722 31 Västerås, SE	
	<i>A61K 47/44</i>	(2017.01)	(54)	Proces výroby chromem legované molybden-křemičité části topného tělesa	
	<i>A23K 20/158</i>	(2016.01)	(32)	18206793	
	<i>A23K 20/163</i>	(2016.01)	(31)	16.11.2018	
	<i>A23K 20/20</i>	(2016.01)	(33)	EP	
	<i>A23K 50/10</i>	(2016.01)	(86)	PCT/EP2019/081506	
	<i>A61K 9/08</i>	(2006.01)	(87)	WO 2020/099644	
(96)	09.01.2019		(74)	JUDr. Martin Švorčík, Hálkova 1406/2, Praha 2, Nové Město, 12000	
(96)	19855248.1				
(73)	Techmix, LLC, Stewart, Minnesota 55385, US		(97)	EP 3881392	
(72)	UPAH, Nathan C., Clutier, Iowa 52217, US		(47)	28.08.2024	
	FRITCHEN, Aaron N., De Moines, Iowa 50317, US		(97)	22.05.2020	
	MCKILLIGAN, Dennis M., Ames, Iowa 50010, US		(51)	<i>H01Q 1/08</i>	(2006.01)
	KOLSTAD, Bradley W., Lester Prairie, Minnesota 55354, US			<i>H01Q 1/22</i>	(2006.01)
(54)	Doplňěk krmiva pro novorozená telata			<i>H01Q 1/38</i>	(2006.01)
(32)	201816117227			<i>H01Q 9/04</i>	(2006.01)
(31)	30.08.2018			H01Q 1/52	(2006.01)
(33)	US			H01Q 7/00	(2006.01)

H01Q 21/28	(2006.01)	(86) PCT/EP2020/056228
G07C 1/24	(2006.01)	(87) WO 2020/182738
(96) 13.11.2019		(74) PatentEnter s.r.o., Koliště 1965/13a, Brno, Černá Pole, 60200
(96) 19804890.2		
(73) MyLaps B.V., 2012 PJ Haarlem, NL		(97) EP 3914611
(72) VERWOERD, Adriaan Klaas, 2012 PJ Haarlem, NL		(47) 21.08.2024
(54) Rolovací anténní rohož		(97) 30.07.2020
(32) 2021987		(51) C07K 14/725 (2006.01)
(31) 13.11.2018		A61K 35/17 (2015.01)
(33) NL		(96) 20.01.2020
(86) PCT/NL2019/050740		(96) 20701871.4
(87) WO 2020/101488		(73) INSTIL BIO (UK) LIMITED, Manchester M13 9XX, GB
(74) JUDr. Michal Havlík, Hálkova 1406/2, Praha 2, Nové Město, 12000		(72) BRIDGEMAN, John, Manchester Greater Manchester M13 9XX, GB
		(72) HAWKINS, Robert, Manchester Greater Manchester M13 9XX, GB
(97) EP 3901419		(54) Receptory poskytující cílenou kostimulaci pro adoptivní buněčnou terapii
(47) 23.10.2024		(32) 201900858, 201962951770 P
(97) 27.10.2021		(31) 22.01.2019, 20.12.2019
(51) B64C 11/50 (2006.01)		(33) GB, US
B64D 31/12 (2006.01)		(86) PCT/GB2020/050120
G01D 5/14 (2006.01)		(87) WO 2020/152451
G01P 3/481 (2006.01)		(74) THK Legal s.r.o., Přístavní 531/24, Praha 7, Holešovice, 17000
B64C 11/30 (2006.01)		
F01D 17/06 (2006.01)		(97) EP 3914738
(96) 01.07.2019		(47) 11.09.2024
(96) 21175722.4		(97) 30.07.2020
(73) PRATT & WHITNEY CANADA CORP., Longueuil, Québec J4G 1A1, CA		(51) C21D 6/00 (2006.01)
(72) YAKOBOV, Ella, Longueuil, J4G 1A1, CA		C21D 8/02 (2006.01)
(54) Fonické kolo s laděním výstupního napětí		C21D 8/06 (2006.01)
(32) 201816023072		C22C 38/00 (2006.01)
(31) 29.06.2018		C22C 38/04 (2006.01)
(33) US		C22C 38/38 (2006.01)
(74) JUDr. Michal Havlík, Hálkova 1406/2, Praha 2, Nové Město, 12000		C22C 38/40 (2006.01)
		C22C 38/58 (2006.01)
(97) EP 3902113		(96) 22.01.2019
(47) 21.08.2024		(96) 19702970.5
(97) 25.06.2020		(73) Aperam, 1882 Luxembourg, LU
(51) H02K 1/18 (2006.01)		(72) REYDET, Pierre-Louis, 58130 Urzy, FR
H01F 27/24 (2006.01)		ESCOT, Marielle, 58300 Saint-Léger-des-Vignes, FR
H01F 27/245 (2006.01)		LAURAIN, Nicolas, 78470 Saint-Remy les Chevreuse, FR
H02K 1/06 (2006.01)		(54) Slitina železo-mangan se zlepšenou svařitelností
B32B 15/01 (2006.01)		(86) PCT/IB2019/050528
H02K 1/12 (2006.01)		(87) WO 2020/152498
H01F 3/02 (2006.01)		(74) Mgr. Ing. Hana Holasová, patentová zástupkyně, Křížová 105/4, Brno, Staré Brno, 60300
C09J 133/08 (2006.01)		
H02K 1/276 (2022.01)		(97) EP 3922158
(96) 17.12.2019		(47) 28.08.2024
(96) 19900218.9		(97) 15.12.2021
(73) NIPPON STEEL CORPORATION, Chiyoda-ku Tokyo 100-8071, JP		(51) A47L 13/10 (2006.01)
(72) OHSUGI Yasuo, Tokyo 100-8071, JP		A46B 5/00 (2006.01)
HIRAYAMA Ryu, Tokyo 100-8071, JP		A47L 13/52 (2006.01)
TAKEDA Kazutoshi, Tokyo 100-8071, JP		(96) 11.06.2021
(54) Vrstvené jádro a elektrický motor		(96) 21178921.9
(32) 2018235862		(73) Carl Freudenberg KG, 69469 Weinheim, DE
(31) 17.12.2018		(72) METZEL, Doug, Lombard, 60148, US
(33) JP		ANCHETA, Robert, Aurora, 60503, US
(86) PCT/JP2019/049287		(54) Systém na úklid se zkoseným smetákem a nášlapnou lopatkou
(87) WO 2020/129937		(32) 202016900415
(74) PATENTSERVIS Praha a.s., Na Podkovce 281/10, Praha 4, Podolí, 14700		(31) 12.06.2020
		(33) US
(97) EP 3906599		(74) JUDr. Karel Čermák Ph.D., LL.M., advokát, Elišky Peškové 735/15, Praha 5, Smíchov, 15000
(47) 11.09.2024		
(97) 17.09.2020		(97) EP 3935355
(51) H02G 3/04 (2006.01)		(47) 30.10.2024
H02G 3/32 (2006.01)		(97) 17.09.2020
(96) 09.03.2020		(51) G01G 19/02 (2006.01)
(96) 20710888.7		(96) 05.02.2020
(73) OBO Bettermann Produktion Deutschland GmbH & Co.KG, 58710 Menden, DE		(96) 20702336.7
(72) GUTT, Wolfgang, 58710 Menden, DE		(73) Kistler Holding AG, 8408 Winterthur, CH
(54) Kabelový žlab s držákem zemnicího vodiče		(72) HAILESILASSIE, Biruk, 8902 Urdorf, CH
(32) 202019101428 U		(54) Kalibrace a výběr místa pro senzor WIM a senzor WIM
(31) 13.03.2019		(32) 19161646
(33) DE		(31) 08.03.2019
		(33) EP

(86) PCT/EP2020/052853	(32) 202005674
(87) WO 2020/182376	(31) 30.09.2020
(74) ŽOVICOVÁ & ŽOVIC IP, s.r.o., Záhradnícka 36, Bratislava, 82108	(33) BE
	(74) ing. Jaromír Příkryl, Včelín 1161, Hulín, 76824
(97) EP 3946540	(97) EP 3986577
(47) 04.09.2024	(47) 21.08.2024
(97) 08.10.2020	(97) 24.12.2020
(51) A61M 25/00 (2006.01)	(51) A63B 63/00 (2006.01)
A61M 25/10 (2013.01)	A63B 69/00 (2006.01)
(96) 02.04.2020	A63B 71/02 (2006.01)
(96) 20784940.7	A63B 102/24 (2015.01)
(73) Traverse Vascular, Inc., West Solana Beach, California 92075, US	(96) 08.06.2020
(72) NICHOLSON, Bill, Solana Beach, California 92075, US	(96) 20825645.3
KLOS, Brad, Solana Beach, California 92075, US	(73) BETHOC AB, 183 79 Täby, SE
HOWARD, Steve, Solana Beach, California 92075, US	(72) SUTTA, Peters, 1010 Rīga, LV
MATSUURA, David, Solana Beach, California 92075, US	LEITANS, Janis, 1010 Rīga, LV
(54) Katétrý pro opětovný vstup pro překročení chronických totálních okluzí	(54) Hokejové tréninkové zařízení
(32) 201962830199 P, 201962907299 P	(32) 190031
(31) 05.04.2019, 27.09.2019	(31) 19.06.2019
(33) US, US	(33) LV
(86) PCT/US2020/026360	(86) PCT/IB2020/055356
(87) WO 2020/206101	(87) WO 2020/254911
(74) ZIVKO MIJATOVIC & PARTNERS s.r.o., Jugoslávských partyzánů 639/26, Praha 6, Bubeneč, 16000	(74) inventa Patentová a známková kancelária s.r.o., Palisády 50, Bratislava, 811 06
(97) EP 3968808	(97) EP 3987132
(47) 07.08.2024	(47) 06.11.2024
(97) 19.11.2020	(97) 24.12.2020
(51) A43B 13/22 (2006.01)	(51) E05B 15/16 (2006.01)
A43C 15/16 (2006.01)	E05B 77/06 (2014.01)
A43B 13/04 (2006.01)	E05B 17/00 (2006.01)
A43B 3/00 (2022.01)	B29C 45/00 (2006.01)
B29D 35/12 (2010.01)	B29K 67/00 (2006.01)
(96) 23.12.2019	B29K 77/00 (2006.01)
(96) 19838976.9	B29K 505/00 (2006.01)
(73) Vibram S.p.A., 21041 Albizzate (Varese), IT	B29K 505/02 (2006.01)
(72) BRAMANI, Marco, 21041 Albizzate (Varese), IT	B29K 505/12 (2006.01)
ELLIS, Steven, Baldwinville, MA 01436, US	(96) 15.06.2020
FILAR, David, Worcester, MA 01608, US	(96) 20737341.6
LUO, Sophia, Guangzhou, Guangdong, CN	(73) Kiekert AG, 42579 Heiligenhaus, DE
GIN, Tony, Guangzhou, Guangdong, CN	(72) WOJTALLA, Eugen, 40822 Mettmann, DE
(54) Trakční výstupek pro obuv	MEUTERS, Stephan, 41352 Korschenbroich, DE
(32) 201900006827	(54) Použití kompozitního konstrukčního dílu jako hmotnostního setrvačného elementu v zavíracím systému motorového vozidla
(31) 14.05.2019	(32) 102019116793
(33) IT	(31) 21.06.2019
(86) PCT/IB2019/061293	(33) DE
(87) WO 2020/229888	(86) PCT/DE2020/100495
(74) PatentEnter s.r.o., Koliště 1965/13a, Brno, Černá Pole, 60200	(87) WO 2020/253911
	(74) Rott, Růžička & Guttman s.r.o., Vyskočilova 1566, Praha 4, Michle, 14000
(97) EP 3969405	(97) EP 3987765
(47) 10.07.2024	(47) 21.08.2024
(97) 19.11.2020	(97) 24.12.2020
(51) B66F 9/07 (2006.01)	(51) H04N 23/90 (2023.01)
B64F 1/00 (2024.01)	(96) 16.06.2020
(96) 12.03.2020	(96) 20731898.1
(96) 20712263.1	(73) Instituto Tecnológico De Informática, 46022 Valencia, ES
(73) Hubtex Maschinenbau GmbH & Co. KG, 36041 Fulda, DE	(72) PÉREZ CORTÉS, Juan Carlos, 46022 Valencia, ES
(72) KELLER, Jürgen, 36137 Großenlüder, DE	PÉREZ JIMÉNEZ, Alberto José, 46022 Valencia, ES
(54) Manipulační vozík	GUARDIOLA GARCÍA, Jose Luis, 46022 Valencia, ES
(32) 102019112580	(54) Způsob a systém pro kalibrování zařízení pro rekonstrukci objektu
(31) 14.05.2019	(32) 19382507
(33) DE	(31) 18.06.2019
(86) PCT/EP2020/056652	(33) EP
(87) WO 2020/229019	(86) PCT/EP2020/066634
(74) JUDr. Michal Havlík, Hálkova 1406/2, Praha 2, Nové Město, 12000	(87) WO 2020/254327
	(74) FAJNOR IP s.r.o., Pobřežní 249/46, Praha 8, Karlín, 18600
(97) EP 3978709	(97) EP 3988656
(47) 30.10.2024	(47) 18.09.2024
(97) 06.04.2022	(97) 27.04.2022
(51) E04H 4/08 (2006.01)	(51) C12N 9/22 (2006.01)
(96) 14.09.2021	C12N 15/10 (2006.01)
(96) 21196596.7	
(73) Technics & Applications BV, 2440 Geel, BE	
(72) Vervoort, Ludo, Geel 2440, BE	
(54) Profil pro výrobu lamely pro svinovací kryt bazénu	

	<i>CI2N 15/113</i>	(2010.01)	(73) Vanarix SA, 1005 Lausanne, CH
	<i>CI2N 15/90</i>	(2006.01)	(72) TIENG, Vannary, 1205 GENEVE, CH
(96)	11.07.2018		(54) ZPŮSOB IN VITRO PRODUKCE HYALINNÍ CHRUPAVKOVÉ TKÁNĚ
(96)	21193940.0		(32) 19191756
(73)	Sigma-Aldrich Co. LLC, St. Louis, MO 63103, US		(31) 14.08.2019
(72)	CHEN, Fuqiang, St. Louis, MO 63103, US		(33) EP
	DING, Xiao, St. Louis, MO 63103, US		(86) PCT/EP2020/072237
	FENG, Yongmei, St. Louis, MO 63103, US		(87) WO 2021/028335
(54)	DAVIS, Gregory D, St. Louis, MO 63103, US		(74) JUDr. Michal Havlík, Hálkova 1406/2, Praha 2, Nové Město, 12000
	Použití proteinových domén interagujících s nukleozomem za účelem zesílení cílené modifikace genomu		
(32)	201762531222 P		(97) EP 4013607
(31)	11.07.2017		(47) 11.09.2024
(33)	US		(97) 18.02.2021
(74)	ŽOVICOVÁ & ŽOVIC IP, s.r.o., Záhradnícka 36, Bratislava, 82108		(51) B30B 9/32 (2006.01)
			B30B 9/30 (2006.01)
(97)	EP 4006402		(96) 29.07.2020
(47)	18.09.2024		(96) 20750623.9
(97)	01.06.2022		(73) Heinen, Andreas, 26345 Bockhorn, DE
(51)	F16L 59/02 (2006.01)		Lowigus, Bernd, 23795 Bad Segeberg, DE
	A62C 2/00 (2006.01)		(72) Heinen, Andreas, 26345 Bockhorn, DE
	B32B 5/22 (2006.01)		Lowigus, Bernd, 23795 Bad Segeberg, DE
	F16L 59/08 (2006.01)		(54) PAKETOVACÍ LIS A ZPŮSOB PAKETOVÁNÍ DEFORMOVATELNÉHO MATERIÁLU
	F16L 59/14 (2006.01)		(32) 102019121951
(96)	26.11.2020		(31) 14.08.2019
(96)	20306450.6		(33) DE
(73)	Soletanche Freyssinet, 92500 Rueil Malmaison, FR		(86) PCT/EP2020/071361
(72)	RAILLARD, Vincent, 73240 Avressieux, FR		(87) WO 2021/028221
(54)	Protipožární plášť		(74) PatentEnter s.r.o., Koliště 1965/13a, Brno, Černá Pole, 60200
(74)	JUDr. Petra Sauvage de Brantes, advokátka, Korunní 810/104, Praha 10, Vinohrady, 10100		
(97)	EP 4008359		(97) EP 4022711
(47)	11.09.2024		(47) 31.07.2024
(97)	08.06.2022		(97) 12.08.2021
(51)	A61K 51/04 (2006.01)		(51) H01M 10/655 (2014.01)
(96)	11.12.2018		H01M 10/613 (2014.01)
(96)	21218180.4		H01M 10/625 (2014.01)
(73)	Technische Universität München, 80333 München, DE		H01M 10/653 (2014.01)
(72)	SCHMIDT, Alexander, 81825 München, DE		H01M 50/204 (2021.01)
	WESTER, Hand-Jürgen, 85301 Schweitenkirchen, DE		H01M 50/249 (2021.01)
	PARZINGER, Mara Katharina, 80637 München, DE		(96) 03.02.2021
(54)	Ligandy PSMA na zobrazování a endoradioterapii		(96) 21711469.3
(32)	17206510		(73) GKD - Gebr. Kufferath AG, 52353 Düren, DE
(31)	11.12.2017		(72) KNEFEL, Markus, 52353 Düren, DE
(33)	EP		(54) Uspořádání sestávající z baterie a chladicího systému s výplňovým prvkem pro přenos tepla z baterie do chladicího systému
(74)	JUDr. Karel Čermák Ph.D., LL.M., advokát, Elišky Peškové 735/15, Praha 5, Smíchov, 15000		(32) 102020000727
			(31) 04.02.2020
			(33) DE
(97)	EP 4011806		(86) PCT/DE2021/000018
(47)	04.09.2024		(87) WO 2021/155877
(97)	15.06.2022		(74) ŽOVICOVÁ & ŽOVIC IP, s.r.o., Záhradnícka 36, Bratislava, 82108
(51)	B65G 1/04 (2006.01)		
	B65G 1/06 (2006.01)		(97) EP 4032684
(96)	14.02.2019		(47) 02.10.2024
(96)	22154825.8		(97) 27.07.2022
(73)	Autostore Technology AS, 5578 Nedre Vats Norge, NO		(51) B29C 63/00 (2006.01)
(72)	FJELDHEIM, Ivar, N-5533 HAUGESUND, NO		B29C 63/30 (2006.01)
	AUSTRHEIM, Trond, N-5590 Etne, NO		B29C 63/48 (2006.01)
(54)	Vozík pro manipulaci se zásobníky mající první a druhou sekci a sestavu motorů v druhé sekci k pohonu alespoň jednoho kola z každé sady kol		B65D 90/10 (2006.01)
(32)	20180589, 20180590, 20180591, PCT/EP2018/077687, PCT/EP2018/077713, PCT/EP2018/077732		(96) 19.01.2022
(31)	25.04.2018, 25.04.2018, 25.04.2018, 11.10.2018, 11.10.2018, 11.10.2018		(96) 22152181.8
(33)	NO, NO, NO, EP, EP, EP		(73) Heine, Kornelia Agnes, 58300 Wetter, DE
(74)	THK Legal s.r.o., Přístavní 531/24, Praha 7, Holešovice, 17000		(72) Heine, Michael, 58300 Wetter, DE
			(54) Způsob sanace šachty vrchního uzávěru nádrže a rovněž šachta vrchního uzávěru nádrže
(97)	EP 4013466		(32) 102021101158
(47)	16.10.2024		(31) 20.01.2021
(97)	18.02.2021		(33) DE
(51)	A61L 27/36 (2006.01)		(74) JUDr. Karel Čermák Ph.D., LL.M., advokát, Elišky Peškové 735/15, Praha 5, Smíchov, 15000
	A61L 27/38 (2006.01)		
	CI2N 5/077 (2010.01)		(97) EP 4033320
(96)	07.08.2020		(47) 11.09.2024
(96)	20750291.5		(97) 27.07.2022
			(51) B24B 49/00 (2012.01)

	B24B 49/10	(2006.01)	(73)	Jumbo Drug Bank Co., Ltd., High-tech Zone Chengdu Sichuan 610000, CN
	B24B 49/12	(2006.01)	(72)	WU, Lingyun, Shanghai 200131, CN
	B24B 49/14	(2006.01)		WEI, Xiawei, Chengdu, Sichuan 610041, CN
	B24B 49/16	(2006.01)		YANG, Peng, Shanghai 200131, CN
	G05B 23/02	(2006.01)		ZHAO, Lele, Shanghai 200131, CN
	B24B 31/00	(2006.01)		ZHANG, Chen, Shanghai 200131, CN
	B24B 51/00	(2006.01)		JIANG, Ning, Chengdu, Sichuan 610000, CN
(96)	28.12.2021			ZHENG, Wei, Chengdu, Sichuan 610000, CN
(96)	21218001.2			LI, Jian, Shanghai 200131, CN
(73)	Rösler Holding GmbH, 96231 Bad Staffelstein, DE			CHEN, Shuhui, Shanghai 200131, CN
(72)	LISKE, Marco, 96450 Coburg, DE		(54)	Pyrrrolotriazinové sloučeniny působící jako inhibitor MNK
	THEN, Alexander, 96188 Stettfeld, DE		(32)	201911129114, 202010329964
	TÄUBERT, Franziska, 96215 Lichtenfels, DE		(31)	18.11.2019, 24.04.2020
	THOMANN, Stefan, 96184 Rentweinsdorf, DE		(33)	CN, CN
	BÖHM, Rüdiger, 96190 Untermerzbach, DE		(86)	PCT/CN2020/129603
	HÖHN, Christian, 96489 Niederfüllbach, DE		(87)	WO 2021/098691
	HENKEL, Marcus, 96269 Großheirath, DE		(74)	PatentEnter s.r.o., Koliště 1965/13a, Brno, Černá Pole, 60200
	SCHULZ, Conrad, 96103 Hallstadt, DE			
(54)	Způsob ke sledování procesu klouzavého broušení		(97)	EP 4072894
(32)	102021101245		(47)	28.08.2024
(31)	21.01.2021		(97)	19.08.2021
(33)	DE		(51)	B60L 7/22
(74)	JUDr. Michal Havlík, Hálkova 1406/2, Praha 2, Nové Město, 12000			(2006.01)
				B61H 11/00
				(2006.01)
(97)	EP 4036616			B61H 9/00
(47)	16.10.2024			(2006.01)
(97)	01.04.2021			H05K 7/20
(51)	G02B 5/18	(2006.01)		(2006.01)
	B42D 25/328	(2014.01)		H05B 3/44
(96)	25.09.2020			(2006.01)
(96)	20868623.8			H01C 1/08
(73)	TOPPAN INC., Tokyo 110-0016, JP			(2006.01)
(72)	SUGIHARA Keitaro, Tokyo 110-0016, JP			H01C 1/014
	KAGOTANI Akihito, Tokyo 110-0016, JP			(2006.01)
(54)	Těleso barevného displeje, autentizační médium a způsob určení pravosti tělesa barevného displeje			B60T 13/74
(32)	2019174228			(2006.01)
(31)	25.09.2019			B60T 17/22
(33)	JP			(2006.01)
(86)	PCT/JP2020/036474			B61H 7/08
(87)	WO 2021/060543			(2006.01)
(74)	JUDr. Michal Havlík, Hálkova 1406/2, Praha 2, Nové Město, 12000			F16D 63/00
				(2006.01)
(97)	EP 4045459		(96)	18.01.2021
(47)	28.08.2024		(96)	21703835.5
(97)	22.04.2021		(73)	Siemens Mobility GmbH, 81739 München, DE
(51)	C01B 21/086	(2006.01)	(72)	BLISSE, Johannes, 91080 Spardorf, DE
	C01B 21/093	(2006.01)		DORNBERGER, Peter, 90489 Nürnberg, DE
	C07C 303/40	(2006.01)	(54)	Brzdový odporník a s ním vybavené vozidlo
	H01M 10/0525	(2010.01)	(32)	102020201842
(96)	13.10.2020		(31)	14.02.2020
(96)	20789608.5		(33)	DE
(73)	SYENSQO SA, 1130 Brussels, BE		(86)	PCT/EP2021/050948
(72)	BUISINE, Olivier, 69230 Saint Genis-Laval, FR		(87)	WO 2021/160376
	KIM, Yeon-Joon, Seoul, KR		(74)	JUDr. Karel Čermák Ph.D., LL.M., advokát, Elišky Peškové 735/15, Praha 5, Smíchov, 15000
	KIM, Byeong-Ki, Seoul, KR			
(54)	Soli bis(fluorulfonyl)imidu a způsob jejich přípravy		(97)	EP 4089072
(32)	19203159		(47)	28.08.2024
(31)	15.10.2019		(97)	16.11.2022
(33)	EP		(51)	C07D 205/04
(86)	PCT/EP2020/078765			(2006.01)
(87)	WO 2021/074142		(96)	09.06.2017
(74)	H&P Patents s.r.o., Na Florenci 1332/23, Praha 1, Nové Město, 11000		(96)	22174957.5
			(73)	Gilead Sciences, Inc., Foster City, CA 94404, US
(97)	EP 4063364		(72)	BLOMGREN, Peter A, Foster City, 94404, US
(47)	25.09.2024			CURRIE, Kevin S, Foster City, 94404, US
(97)	27.05.2021			GEGE, Christian, Foster City, 94404, US
(51)	C07D 471/10	(2006.01)		KROPF, Jeffrey E, Foster City, 94404, US
	C07D 491/20	(2006.01)		XU, Jianjun, Foster City, 94404, US
	C07D 213/81	(2006.01)	(54)	Sloučeniny modulující FXR (NR1H4)
	A61K 31/706	(2006.01)	(32)	201662349490 P
	A61K 31/506	(2006.01)	(31)	13.06.2016
	A61P 35/00	(2006.01)	(33)	US
	C07D 519/00	(2006.01)	(74)	JUDr. Michal Havlík, Hálkova 1406/2, Praha 2, Nové Město, 12000
(96)	18.11.2020			
(96)	20889927.8		(97)	EP 4104652
			(47)	16.10.2024
			(97)	21.12.2022
			(51)	A01B 3/36
				(2006.01)
				A01B 3/44
				(2006.01)
				A01B 3/46
				(2006.01)
				A01B 3/42
				(2006.01)
			(96)	08.06.2022
			(96)	22177711.3
			(73)	Amazonen-Werke H. Dreyer SE & Co. KG, 49205 Hasbergen, DE
			(72)	WILKEN, Martin, 26131 Oldenburg, DE

	WARNECKE, Christoph, 49152 Bad Essen, DE	
	REHNEN, Pascal, 49328 Melle, DE	
(54)	Polonesený otočný pluh s vylepšeným otočným mechanismem	
(32)	102021115252	
(31)	14.06.2021	
(33)	DE	
(74)	FISCHER IP s.r.o., Na hrobcí 294/5, Praha 2, Nové Město, 12800	
<hr/>		
(97)	EP 4108305	
(47)	28.08.2024	
(97)	28.12.2022	
(51)	A63G 31/16	(2006.01)
(96)	06.05.2022	
(96)	22172022.0	
(73)	Brogent Technologies, Inc., Kaohsiung 806, TW	
(72)	CHENG, Tien-Ni, 807 Kaohsiung City, TW	
(54)	Zařízení pro simulaci pohybu	
(32)	110123470	
(31)	26.06.2021	
(33)	TW	
(74)	Rott, Růžička & Guttman s.r.o., Vyskočilova 1566, Praha 4, Michle, 14000	
<hr/>		
(97)	EP 4110608	
(47)	16.10.2024	
(97)	02.09.2021	
(51)	B32B 5/26	(2006.01)
	B32B 5/08	(2006.01)
	B32B 5/02	(2006.01)
	B32B 7/022	(2019.01)
	B32B 7/05	(2019.01)
	B32B 7/08	(2019.01)
	D04H 1/60	(2006.01)
	D04H 3/147	(2012.01)
(96)	27.02.2021	
(96)	21719530.4	
(73)	PFNonwovens Holding s.r.o., Praha 1, Hradčany, CZ	
	PFNonwovens Czech s.r.o., Znojmo, CZ	
(72)	KASPARKOVA, Pavlina, 66902 Znojmo, CZ	
	KAUSCHKE, Michael, 83209 Prien am Chiemsee, DE	
	MECL, Zdenek, 67181 Novy Saldorf - Sedlesovice, CZ	
(54)	Vrstvená netkaná textilie	
(32)	20200105	
(31)	29.02.2020	
(33)	CZ	
(86)	PCT/CZ2021/050025	
(87)	WO 2021/170160	
(74)	Kania, Sedlák, Smola, s.r.o., Mendlovo náměstí 907/1a, Brno, Staré Brno, 60300	
<hr/>		
(97)	EP 4111033	
(47)	25.09.2024	
(97)	02.09.2021	
(51)	F01D 5/22	(2006.01)
(96)	18.02.2021	
(96)	21708929.1	
(73)	Nuovo Pignone Technologie - S.R.L., 50127 Florence, IT	
(72)	PIERI, Marco, 50127 Florence, IT	
(54)	Metoda poskytování přesahu oběžných lopatek v axiálním vstupu točivého stroje a točivý stroj	
(32)	202000003895	
(31)	25.02.2020	
(33)	IT	
(86)	PCT/EP2021/025060	
(87)	WO 2021/170294	
(74)	FISCHER IP s.r.o., Na hrobcí 294/5, Praha 2, Nové Město, 12800	
<hr/>		
(97)	EP 4117999	
(47)	04.09.2024	
(97)	16.09.2021	
(51)	B65D 5/42	(2006.01)
	B65D 5/54	(2006.01)
	B65D 85/48	(2006.01)
	B65D 85/64	(2006.01)
	B65D 5/46	(2006.01)
(96)	10.03.2021	

(96)	21714308.0	
(73)	VKR Holding A/S, 2970 Hørsholm, DK	
(72)	ØSTERGAARD, Leif Schack, 2970 Hørsholm, DK	
(54)	Použití pouzdra výrobků pro montáž střešních oken a zabalená sada výrobků pro montáž oken	
(32)	PA202070162	
(31)	10.03.2020	
(33)	DK	
(86)	PCT/DK2021/050078	
(87)	WO 2021/180288	
(74)	THK Legal s.r.o., Prístavní 531/24, Praha 7, Holešovice, 17000	
<hr/>		
(97)	EP 4122676	
(47)	28.08.2024	
(97)	25.01.2023	
(51)	B29C 63/00	(2006.01)
	A47B 96/20	(2006.01)
	B27M 3/00	(2006.01)
	B29C 65/02	(2006.01)
	B29C 65/14	(2006.01)
	B29C 65/48	(2006.01)
	B29C 65/50	(2006.01)
	B29C 65/00	(2006.01)
	B32B 27/08	(2006.01)
	B32B 27/12	(2006.01)
	B32B 27/32	(2006.01)
	C09J 7/35	(2018.01)
	C09J 123/10	(2006.01)
	C09J 123/12	(2006.01)
	A47B 13/08	(2006.01)
	B27D 5/00	(2006.01)
	B29C 65/08	(2006.01)
	B29C 65/10	(2006.01)
	B32B 9/02	(2006.01)
	B29L 31/00	(2006.01)
(96)	23.07.2021	
(96)	21187477.1	
(73)	Fritz Egger GmbH & Co. OG, 6380 St. Johann in Tirol, AT	
(72)	Streichardt, Thomas, 48231 Warendorf, DE	
	Schwermer, Peter Florian, 57399 Kirchhundem, DE	
(54)	Okrajová lišta a způsob výroby okrajové lišty	
(74)	JUDr. Karel Čermák Ph.D., LL.M., advokát, Elišky Peškové 735/15, Praha 5, Smíchov, 15000	
<hr/>		
(97)	EP 4127586	
(47)	04.09.2024	
(97)	07.10.2021	
(51)	F23J 7/00	(2006.01)
	C04B 2/10	(2006.01)
	F27B 7/00	(2006.01)
	F27B 7/34	(2006.01)
	F27B 7/36	(2006.01)
	F27D 17/00	(2006.01)
(96)	05.04.2021	
(96)	21719940.5	
(73)	Andritz Oy, 00180 Helsinki, FI	
(72)	PÄYKKÖNEN, Jari, 48601 Kotka, FI	
	VENÄLÄINEN, Nina, 48601 Kotka, FI	
(54)	Způsob snižování teploty spalování a tepelného záření v peci na pálení vápna	
(32)	20205348	
(31)	03.04.2020	
(33)	FI	
(86)	PCT/FI2021/050249	
(87)	WO 2021/198571	
(74)	THK Legal s.r.o., Prístavní 531/24, Praha 7, Holešovice, 17000	
<hr/>		
(97)	EP 4129270	
(47)	11.09.2024	
(97)	08.02.2023	
(51)	A61K 9/00	(2006.01)
	A61K 45/06	(2006.01)
	A61K 9/50	(2006.01)
	A61K 31/198	(2006.01)
	A61K 31/401	(2006.01)
	A61K 31/405	(2006.01)

<i>A61K 31/4172</i>	(2006.01)	(72) BERGER, Thomas, 4710 Grieskirchen, AT
<i>A23L 33/175</i>	(2016.01)	MEINDLHUMER, Wilhelm, 4710 Grieskirchen, AT
<i>A61K 9/20</i>	(2006.01)	(54) Zemědělský stroj na obdělávání půdy s transportním podvozkem
<i>A21D 2/24</i>	(2006.01)	(32) 102021122172
<i>A23L 33/16</i>	(2016.01)	(31) 26.08.2021
<i>A61P 3/00</i>	(2006.01)	(33) DE
<i>A23L 33/15</i>	(2016.01)	(74) Rott, Růžička & Guttman s.r.o., Vyskočilova 1566, Praha 4, Michle, 14000
<i>A61K 33/00</i>	(2006.01)	
<i>A61K 9/16</i>	(2006.01)	
(96) 27.09.2016		(97) EP 4147592
(96) 22178328.5		(47) 23.10.2024
(73) APR APPLIED PHARMA RESEARCH S.A., 6828 Balerna, CH		(97) 15.03.2023
(72) REINER, Alberto, 22100 Como, IT		(51) <i>A24F 40/465</i> (2020.01)
REINER, Giorgio, 22100 Como, IT		(96) 29.03.2018
(54) Perorálně podávané přípravky aminokyselin s řízeným uvolňováním		(96) 22197748.1
(32) 201562233695 P		(73) Philip Morris Products S.A., 2000 Neuchâtel, CH
(31) 28.09.2015		(72) FURSA, Oleg, 3215 Gempenach, CH
(33) US		ROSSOLL, Andreas Michael, 1052 Le Mont-sur-Lausanne, CH
(74) JUDr. Michal Havlík, Hálkova 1406/2, Praha 2, Nové Město, 12000		(54) Sestava susceptoru pro indukční zahřívání aerosol tvořícího substrátu
		(32) 17164354
		(31) 31.03.2017
		(33) EP
		(74) PatentEnter s.r.o., Koliště 1965/13a, Brno, Černá Pole, 60200
(97) EP 4132664		
(47) 07.08.2024		(97) EP 4155099
(97) 14.10.2021		(47) 10.07.2024
(51) <i>A62C 5/02</i> (2006.01)		(97) 29.03.2023
<i>A62C 31/12</i> (2006.01)		(51) <i>B60D 1/14</i> (2006.01)
(96) 28.01.2021		<i>B62D 13/00</i> (2006.01)
(96) 21712414.8		(96) 22.02.2022
(73) JETEX Innovation s.r.o., 252 42 Jesenice Osnice, CZ		(96) 22158032.7
(72) LEPESHINSKY, Igor Alexandrovich, Moscow, 125 445, RU		(73) Wilhelm Schwarzmüller GmbH, 4785 Freinberg, AT
SNOZA, Radim, 252 42 Jesenice- Osnice, CZ		(72) Grundnig, Johannes, 4784 Wernstein am Inn, AT
BELONOGOV, Andrey Petrovich, Moscow, 115 088, RU		(54) Vozidlo
MIGACHEV, Alexander Anatolyevich, Moscow, 127 486, RU		(32) 507522021
(54) Hasicí zařízení s požární proudnicí		(31) 22.09.2021
(32) 2020113289, 20200616, 20200661, 20210029		(33) AT
(31) 10.04.2020, 18.11.2020, 09.12.2020, 25.01.2021		(74) JUDr. Michal Havlík, Hálkova 1406/2, Praha 2, Nové Město, 12000
(33) RU, CZ, CZ, CZ		
(86) PCT/CZ2021/000004		
(87) WO 2021/204306		
(74) Mgr. Alžběta Jurtíková, Mezírka 775/1, Brno, Veverí, 60200		
(97) EP 4135830		(97) EP 4159171
(47) 02.10.2024		(47) 06.11.2024
(97) 30.06.2022		(97) 05.04.2023
(51) <i>A61M 39/22</i> (2006.01)		(51) <i>A61F 13/15</i> (2006.01)
<i>A61M 39/10</i> (2006.01)		<i>A61F 13/494</i> (2006.01)
<i>A61J 3/00</i> (2006.01)		<i>A61F 13/495</i> (2006.01)
<i>A61J 1/20</i> (2006.01)		(96) 29.09.2021
<i>A61M 5/19</i> (2006.01)		(96) 21199774.7
(96) 22.12.2021		(73) Fameccanica.Data S.p.A., 66020 San Giovanni Teatino (CH), IT
(96) 21840159.4		(72) SABLONE, Gabriele, 66020 San Giovanni Teatino (Chieti), IT
(73) Tolmar International Limited, Dublin 2, DO2 T380, IE		(54) Absorpční hygienický výrobek a způsob jeho výroby
(72) SHERMAN, James, Timnath, Colorado 80547, US		(74) PATENTSERVIS Praha a.s., Na Podkovce 281/10, Praha 4, Podolí, 14700
DEAN, Casey, Fort Collins, Colorado 80525, US		
ABOUDAGHER, Hossam, Milliken, Colorado 80543, US		
HART, Carl, Lakewood, Colorado 80228, US		
BINGHAM, John, Elizabeth, Colorado 80107, US		
(54) Systémy a způsoby pro směšovací stříkačkové ventilové sestavy		
(32) 202063130144 P		
(31) 23.12.2020		
(33) US		
(86) PCT/IB2021/062218		
(87) WO 2022/137182		
(74) JUDr. Michal Havlík, Hálkova 1406/2, Praha 2, Nové Město, 12000		
(97) EP 4140271		(97) EP 4177270
(47) 02.10.2024		(47) 31.07.2024
(97) 01.03.2023		(97) 10.05.2023
(51) <i>A01B 63/22</i> (2006.01)		(51) <i>C07K 16/28</i> (2006.01)
<i>A01B 63/04</i> (2006.01)		<i>A61P 35/00</i> (2006.01)
<i>B62D 21/11</i> (2006.01)		<i>A61K 39/395</i> (2006.01)
A01B 51/04 (2006.01)		(96) 18.10.2018
B62D 21/15 (2006.01)		(96) 22199536.8
(96) 25.08.2022		(73) Forty Seven, LLC, Foster City, 94404, CA, US
(96) 22192075.4		(72) TAKIMOTO, Chris Hidemi, Mizufune, Foster City, 94404, US
(73) Pöttinger Landtechnik GmbH, 4710 Grieskirchen, AT		CHAO, Mark, Ping, Foster City, 94404, US
		VOLKMER, Jens-Peter, Foster City, 94404, US
		(54) Léčba nádorového onemocnění vaječníků založená na látce proti CD47
		(32) 201762573835 P
		(31) 18.10.2017
		(33) US
		(74) JUDr. Michal Havlík, advokát, Hálkova 1406/2, Praha 2, Nové Město, 12000
		(97) EP 4200092
		(47) 14.08.2024
		(97) 01.04.2021
		(51) <i>B21D 43/09</i> (2006.01)

(96) B21D 43/06	(2006.01)	(31) 14.09.2020	(33) DE
(96) 25.09.2020		(86) PCT/EP2021/025292	(87) WO 2022/053174
(96) 20781479.9		(74) PatentEnter s.r.o., Koliště 1965/13a, Brno, Černá Pole, 60200	
(73) Bruderer AG, 9320 Frasnacht, CH			
(72) BÜHLER, Manuel, 9320 Arbon, CH			
DE SANTIS, Ugo, 9325 Roggwil, CH			
(54) Způsob přivádění pásu materiálu do pracovní zóny obráběcího stroje		(97) EP 4216789	
(86) PCT/EP2020/076989		(47) 28.08.2024	
(87) WO 2021/058792		(97) 31.03.2022	
(74) JUDr. Karel Čermák Ph.D., LL.M., advokát, Elišky Peškové 735/15, Praha 5, Smíchov, 15000		(51) A47L 15/42 (2006.01)	
		A47L 15/44 (2006.01)	
		A47L 15/22 (2006.01)	
		A47L 15/23 (2006.01)	
(97) EP 4204250		(96) 09.09.2021	
(47) 02.10.2024		(96) 21777242.5	
(97) 03.03.2022		(73) BSH Hausgeräte GmbH, 81739 München, DE	
(51) B60L 53/16 (2019.01)		(72) SCHLÖGL, Peter, 89407 Dillingen, DE	
B25J 9/00 (2006.01)		MILLER, Daniel, 89435 Finningen, DE	
B25J 13/08 (2006.01)		(54) Myčka na nádobí pro domácnost	
B25J 17/02 (2006.01)		(32) 102020212055	
B60L 53/31 (2019.01)		(31) 24.09.2020	
B60L 53/37 (2019.01)		(33) DE	
H01R 13/629 (2006.01)		(86) PCT/EP2021/074803	
(96) 06.08.2021		(87) WO 2022/063592	
(96) 21752274.7		(74) PatentEnter s.r.o., Koliště 1965/13a, Brno, Černá Pole, 60200	
(73) ROCSYS B.V., 2289 BA Rijswijk, NL			
(72) VAN DER WEIJDE, Johannes Oosten, 2289 BA Rijswijk, NL			
(54) Způsob a zařízení pro připojení konektoru nabíječky elektrického vozidla k zásuvce na elektrickém vozidle		(97) EP 4218985	
(32) 2026365		(47) 25.09.2024	
(31) 28.08.2020		(97) 02.08.2023	
(33) NL		(51) B01D 46/00 (2022.01)	
(86) PCT/NL2021/050495		B01D 46/24 (2006.01)	
(87) WO 2022/045881		(96) 04.03.2014	
(74) ZIVKO MIJATOVIC & PARTNERS s.r.o., Jugoslávských partyzánů 639/26, Praha 6, Bubeneč, 16000		(96) 23155325.6	
		(73) Donaldson Company, Inc., Bloomington, MN 55431, US	
		(72) RAETHER, Thomas, D., St. Louis Park, MN 55426, US	
		(54) Systémy vzduchových filtrů a způsoby jejich použití	
		(32) 201361772198 P, 201361789385 P, 201461943036 P	
		(31) 04.03.2013, 15.03.2013, 21.02.2014	
		(33) US, US, US	
		(74) JUDr. Michal Havlík, Hálkova 1406/2, Praha 2, Nové Město, 12000	
(97) EP 4208348		(97) EP 4231287	
(47) 14.08.2024		(47) 25.09.2024	
(97) 10.03.2022		(97) 23.08.2023	
(51) B42D 25/305 (2014.01)		(51) G10L 19/02 (2013.01)	
B42D 25/369 (2014.01)		G10L 19/022 (2013.01)	
(96) 30.08.2021		(96) 10.06.2016	
(96) 21769961.0		(96) 23174598.5	
(73) SICPA HOLDING SA, 1008 Prilly, CH		(73) Fraunhofer-Gesellschaft zur Förderung der angewandten Forschung e.V., 80686 München, DE	
(72) DINOEV, Todor, 1022 Chavannes-près-Renens, CH		(72) SCHNELL, Markus, 91058 Erlangen, DE	
DORIER, Jean-Luc, 1030 Bussigny, CH		LUTZKY, Manfred, 91058 Erlangen, DE	
RAEMY, Xavier Cédric, 1092 Belmont-sur-Lausanne, CH		FOTOPOULOU, Eleni, 91058 Erlangen, DE	
CARNERO, Benito, 1028 Préverenges, CH		SCHMIDT, Konstantin, 90459 Nürnberg, DE	
LOGINOV, Evgeny, 1020 Renens, CH		BENNDORF, Conrad, 90408 Nürnberg, DE	
CALLEGARI, Andrea, 1024 Ecublens, CH		TOMASEK, Adrian, 91058 Erlangen, DE	
(54) Bezpečnostní označení, způsob a zařízení pro čtení bezpečnostního označení, bezpečnostní dokument, označený bezpečnostním označením a způsob a systém pro ověření uvedeného bezpečnostního dokumentu		ALBERT, Tobias, 97348 Rödelsee, DE	
(32) 20194057		SEIDL, Timon, 90443 Nürnberg, DE	
(31) 02.09.2020		(54) Podškálované dekódování	
(33) EP		(32) 15172282, 15189398	
(86) PCT/EP2021/073864		(31) 16.06.2015, 12.10.2015	
(87) WO 2022/049025		(33) EP, EP	
(74) Mgr. Karel Bauer, Uřešova 1266/2, Praha 4, Kunratice, 14800		(74) Kania, Sedlák, Smola, s.r.o., Mendlovo náměstí 907/1a, Brno, Staré Brno, 60300	
(97) EP 4210962		(97) EP 4237309	
(47) 09.10.2024		(47) 23.10.2024	
(97) 17.03.2022		(97) 05.05.2022	
(51) B42D 25/324 (2014.01)		(51) B61G 3/10 (2006.01)	
B42D 25/328 (2014.01)		B61G 7/08 (2006.01)	
B42D 25/351 (2014.01)		(96) 27.10.2021	
B42D 25/36 (2014.01)		(96) 21807221.3	
B42D 25/373 (2014.01)		(73) Kinghorn, John Ritchie, Brockenhurst Hampshire SO42 7RF, GB	
(96) 03.08.2021		(72) Kinghorn, John Ritchie, Brockenhurst Hampshire SO42 7RF, GB	
(96) 21752496.6		(54) Výsuvné spřáhlo	
(73) Giesecke+Devrient Currency Technology GmbH, 81677 München, DE		(32) 202016999	
(72) SCHERER, Kai Herrmann, 81539 München, DE			
SCHERER, Maik Rudolf Johann, 82491 Grainau, DE			
(54) Opticky variabilní bezpečnostní prvek			
(32) 102020005607			

(31) 27.10.2020	(86) PCT/US2021/058513
(33) GB	(87) WO 2022/108781
(86) PCT/GB2021/052792	(74) PatentEnter s.r.o., Koliště 1965/13a, Brno, Černá Pole, 60200
(87) WO 2022/090715	
(74) ŽOVICOVÁ & ŽOVIC IP, s.r.o., Záhradnícka 36, Bratislava 82108	
<hr/>	
(97) EP 4238901	(97) EP 4251299
(47) 14.08.2024	(47) 21.08.2024
(97) 06.09.2023	(97) 02.06.2022
(51) B65G 1/04 (2006.01)	(51) B01D 46/00 (2022.01)
B65G 1/137 (2006.01)	B01D 46/12 (2022.01)
(96) 03.03.2022	B01D 46/52 (2006.01)
(96) 22160000.0	(96) 22.10.2021
(73) Jungheinrich Aktiengesellschaft, 22047 Hamburg, DE	(96) 21801849.7
(72) Morawietz, Timm, 66636 Tholey-Überroth, DE	(73) MANN+HUMMEL GmbH, 71636 Ludwigsburg, DE
De Almeida, Carlos, 60529 Frankfurt, DE	(72) SIEGELE, Thomas, 71727 Benningen, DE
Reising, Michael, 63073 Offenbach, DE	SCHOEN, Mirco, 95197 Schauenstein, DE
(54) Způsob provozování sestavy blokového skladu a sestava blokového skladu	JOOS, Bernd, 73547 Lorch, DE
(74) PatentEnter s.r.o., Koliště 1965/13a, Brno, Černá Pole, 60200	KRAÜTNER, Christoph, 84163 Marklkofen, DE
<hr/>	
(97) EP 4241545	(54) Filtr, zejména kabinový filtr motorového vozidla, použití filtračního prvku v tomto filtru a motorové vozidlo
(47) 28.08.2024	(32) 102020131697
(97) 13.09.2023	(31) 30.11.2020
(51) A01B 63/10 (2006.01)	(33) DE
A01B 59/00 (2006.01)	(86) PCT/EP2021/079374
(96) 01.02.2023	(87) WO 2022/111918
(96) 23154387.7	(74) JUDr. Karel Čermák Ph.D., LL.M., advokát, Elišky Peškové 735/15, Praha 5, Smíchov, 15000
(73) Kverneland Group Les Landes-Genusson, 85130 Les Landes-Genusson, FR	
(72) BOUNON, Mathias, 89720 VERMENTON, FR	
(54) Univerzální plečka	
(32) 2202112	
(31) 10.03.2022	
(33) FR	
(74) ZIVKO MIJATOVIC & PARTNERS s.r.o., Jugoslávských partyzánů 639/26, Praha 6, Bubeneč, 16000	
<hr/>	
(97) EP 4244426	(97) EP 4257640
(47) 02.10.2024	(47) 28.08.2024
(97) 23.06.2022	(97) 11.10.2023
(51) E01B 27/00 (2006.01)	(51) C08L 23/14 (2006.01)
B05B 13/00 (2006.01)	(96) 04.04.2022
B05B 13/04 (2006.01)	(96) 22166438.6
(96) 14.12.2021	(73) Borealis AG, 1020 Vienna, AT
(96) 21839845.1	(72) WANG, Jingbo, 4021 Linz, AT
(73) Hürlimann Railtec AG, 8308 Illnau, CH	GAHLEITNER, Markus, 4021 Linz, AT
(72) HÜRLIMANN, Adrian, 8308 Illnau, CH	BERNREITNER, Klaus, 4021 Linz, AT
(54) Zařízení a způsob k aplikování jednosložkového nebo vícetřísložkového lepidla na šetrkové lože.	LESKINEN, Pauli, 06101 Porvoo, FI
(32) 15852020	ALBRECHT, Andreas, 4021 Linz, AT
(31) 14.12.2020	HUBNER, Gerhard, 4021 Linz, AT
(33) CH	RUEMER, Franz, 4021 Linz, AT
(86) PCT/EP2021/085621	(54) Trubky obsahující polypropylenovou kompozici
(87) WO 2022/129001	(74) JUDr. Otakar Švorčík, Hálkova 1406/2, Praha 2, Nové Město, 12000
(74) PatentEnter s.r.o., Koliště 1965/13a, Brno, Černá Pole, 60200	
<hr/>	
(97) EP 4247291	(97) EP 4264305
(47) 21.08.2024	(47) 30.10.2024
(97) 27.05.2022	(97) 23.06.2022
(51) A61G 13/04 (2006.01)	(51) G01R 33/38 (2006.01)
A61G 13/06 (2006.01)	(96) 02.11.2021
A61G 13/08 (2006.01)	(96) 21805909.5
A61B 34/37 (2016.01)	(73) Isovolta Gatex GmbH, 92442 Wackersdorf, DE
A61B 34/35 (2016.01)	(72) BENDER, Heinz, 74889 Sinsheim-Eschelbach, DE
(96) 09.11.2021	WOPPMANN, Reinhold, 92442 Wackersdorf, DE
(96) 21816613.0	(54) Metoda spojování hadicového prvku v pevné poloze na nosné desce
(73) The Board of Trustees of the University of Illinois, Urbana, IL 61801, US	(32) 102020133923
(72) GIULIANOTTI, Pier Cristoforo, Chicago, Illinois 60612, US	(31) 17.12.2020
VOGLER, Andreas, 80801 Munich, DE	(33) DE
(54) Robotická chirurgická stanice	(86) PCT/EP2021/080393
(32) 202063117327 P	(87) WO 2022/128232
(31) 23.11.2020	(74) ŽOVICOVÁ & ŽOVIC IP, s.r.o., Záhradnícka 36, Bratislava 82108
(33) US	
<hr/>	
(97) EP 4277503	(97) EP 4277503
(47) 21.08.2024	(47) 21.08.2024
(97) 01.09.2022	(97) 01.09.2022
(51) A23C 11/10 (2021.01)	(51) A23C 11/10 (2021.01)
A23L 11/60 (2021.01)	A23L 11/65 (2021.01)
A47J 31/18 (2006.01)	A47J 31/42 (2006.01)
A47J 31/42 (2006.01)	
(96) 28.12.2021	
(96) 21844745.6	
(73) Mallinowski, Ivan, 41849 Wassenberg, DE	

(72) Mallinowski, Ivan, 41849 Wassenberg, DE	(86) PCT/EP2021/059103
(54) Způsob k výrobě mléčné náhražky	(87) WO 2022/214176
(32) 102021104742	(74) H&P Patents s.r.o., Na Florenci 1332/23, Praha 1, Nové Město, 11000
(31) 26.02.2021	
(33) DE	
(86) PCT/EP2021/087701	(97) EP 4347547
(87) WO 2022/179744	(47) 25.09.2024
(74) PatentEnter s.r.o., Koliště 1965/13a, Brno, Černá Pole, 60200	(97) 08.12.2022
	(51) C07C 67/347 (2006.01)
	C07C 69/675 (2006.01)
(97) EP 4278126	(96) 24.05.2022
(47) 28.08.2024	(96) 22730239.5
(97) 21.07.2022	(73) Miltitz Aromatics GmbH, 06803 Bitterfeld-Wolfen, DE
(51) F21S 4/24 (2016.01)	(72) MÜLLER, Stefan, 04105 Leipzig, DE
F21K 9/64 (2016.01)	PETRI, Andreas, 04155 Leipzig, DE
H05B 45/42 (2020.01)	JIMENEZ-PINTO, Jhonny, 06124 Halle (Saale), DE
F21S 8/00 (2006.01)	(54) Příprava meziprojektu pro syntézu 2-cyklododecyl-1-propanolu
F21V 21/08 (2006.01)	(32) 21177644
F21Y 115/10 (2016.01)	(31) 03.06.2021
F21Y 103/10 (2016.01)	(33) EP
(96) 07.01.2022	(86) PCT/EP2022/063988
(96) 22700007.2	(87) WO 2022/253626
(73) Signify Holding B.V., 5656 AE Eindhoven, NL	(74) JUDr. Karel Čermák Ph.D., LL.M., advokát, Elišky Peškové 735/15, Praha 5, Smíchov, 15000
(72) VISSENBERG, Michel, Cornelis, Josephus, Marie, 5656 AE Eindhoven, NL	
ROZENDAAL, Leendert, Teunis, 5656 AE Eindhoven, NL	(97) EP 4352339
KRIJN, Marcellinus, Petrus, Carolus, Michael, 5656 AE Eindhoven, NL	(47) 04.09.2024
VAN DE SLUIS, Bartel, Marinus, 5656 AE Eindhoven, NL	(97) 15.12.2022
(54) Led pás obsahující kontinuální linku led vláken	(51) F01K 13/02 (2006.01)
(32) 21151603	F22B 35/18 (2006.01)
(31) 14.01.2021	F23C 1/12 (2006.01)
(33) EP	F23D 1/00 (2006.01)
(86) PCT/EP2022/050226	F23G 5/033 (2006.01)
(87) WO 2022/152617	F23G 7/10 (2006.01)
(74) PATENTSERVIS Praha a.s., Na Podkovce 281/10, Praha 4, Podolí, 14700	G01K 17/00 (2006.01)
	G06N 3/08 (2023.01)
	G01N 33/22 (2006.01)
(97) EP 4311642	(96) 10.06.2022
(47) 04.09.2024	(96) 22732261.7
(97) 31.01.2024	(73) Boneffice System Sp. z o.o., 02-390 Warszawa, PL
(51) B29B 7/76 (2006.01)	(72) LASEK, Dawid, 27-200 Starachowice, PL
B29B 7/74 (2006.01)	KUREK, Damian, 03-194 Warszawa, PL
B29B 7/60 (2006.01)	ROSZKOWSKI, Jaroslaw, 05-502 Piaseczno, PL
C08J 3/20 (2006.01)	URBANIÁK, Anita, 11-612 Lipowo, PL
C08L 75/04 (2006.01)	(54) Metoda a systém pro monitorování a on-line stanovení výhřevnosti tuhého paliva, které se právě spaluje v kotli
C09D 175/04 (2006.01)	(32) 21461552
B29B 7/32 (2006.01)	(31) 11.06.2021
(96) 26.07.2022	(33) EP
(96) 22186880.5	(86) PCT/EP2022/065842
(73) Henkel AG & Co. KGaA, 40589 Düsseldorf, DE	(87) WO 2022/258811
(72) METZLER, Mario, 6844 Altdach, AT	(74) ŽOVICOVÁ & ŽOVIC IP, s.r.o., Záhradnícka 36, Bratislava, 82108
BALDAUF, Guenter, 6914 Hohenweiler, AT	
STANCHEVA-SCHWIND, Daniela, 6820 Frastanz, AT	(97) EP 4366592
SCHNEIDER, Pascal, 6900 Möggers, AT	(47) 24.07.2024
(54) Zařízení pro přípravu plastu	(97) 04.04.2024
(74) JUDr. Petra Sauvage de Brantes, advokátka, Korunní 810/104, Praha 10, Vinohrady, 10100	(51) A47J 43/25 (2006.01)
	(96) 28.09.2023
	(96) 23783741.4
(97) EP 4320133	(73) Mallinowski, Ivan, 41849 Wassenberg, DE
(47) 28.08.2024	(72) Mallinowski, Ivan, 41849 Wassenberg, DE
(97) 13.10.2022	(54) Způsob a zařízení pro výrobu suspenze
(51) C07F 7/08 (2006.01)	(32) 102022003642, 102023106580
(96) 07.04.2021	(31) 30.09.2022, 16.03.2023
(96) 21717081.0	(33) DE, DE
(73) Wacker Chemie AG, 81671 München, DE	(86) PCT/EP2023/076933
(72) ULBRICH, Markus, 84489 Burghausen, DE	(87) WO 2024/068861
TILLMANN, Jan, 80798 München, DE	(74) PatentEnter s.r.o., Koliště 1965/13a, Brno, Černá Pole, 60200
VOIT, Harald, 84571 Reischach, DE	
(54) Způsob reakce silikonu s hydrotermální nebo superkritickou vodou	

Zveřejněné opravené překlady evropských patentových spisů

U následujících udělených evropských patentů s účinky pro Českou republiku byl majitelem předložen opravený překlad patentového spisu do českého jazyka (§35d odst. 2 zákona č. 527/1990 Sb., v platném znění).

Datem zveřejnění opraveného překladu evropského patentového spisu je datum publikace tohoto Věstníku.

(97) EP 3929145 (97) EP 3998067 (97) EP 4174150

Zveřejněné překlady pozměněného nebo omezeného znění evropských patentových spisů

U následujících udělených evropských patentů s účinky pro Českou republiku byl majitelem předložen český překlad pozměněného nebo omezeného znění evropského patentového spisu (§35f odst. 3 zákona č. 527/1990 Sb., v platném znění).

Datem zveřejnění překladu pozměněného nebo omezeného znění evropského patentového spisu je datum publikace tohoto Věstníku.

(97) EP 2203462 (97) EP 3043017 (97) EP 3116802 (97) EP 3476367
(97) EP 2768539 (97) EP 3076983 (97) EP 3218406

Evropské patenty zachované v pozměněném nebo omezeném znění

V této části jsou uvedeny evropské patenty s účinky pro Českou republiku, které byly Evropským úřadem podle článku 102 Úmluvy o udělování evropských patentů zachovány v omezeném znění podle čl. 105a - 105c EPC 2000, nebo v pozměněném znění (§ 35f zákona č. 527/1990 Sb., v platném znění).

(97)	Datum oznámení o zachování patentu	(97)	Datum oznámení o zachování patentu
EP 3017940	20.11.2024	EP 3760062	20.11.2024
EP 3476367	20.11.2024		

Evropské patenty zrušené Evropským patentovým úřadem

Následující evropské patenty udělené Evropským patentovým úřadem s účinky pro Českou republiku byly zrušeny Evropským patentovým úřadem podle článku 102 Úmluvy o udělování evropských patentů (§ 35f odst. 2 zákona č. 527/1990 Sb., v platném znění).

(97) EP 2178814 (97) EP 3302565 (97) EP 3888929
(97) EP 3045164 (97) EP 3388810

MK4A

Zánik evropských patentů uplynutím doby platnosti

Následující evropské patenty udělené Evropským patentovým úřadem s účinky pro Českou republiku zanikly z důvodu uplynutí maximální doby platnosti patentu (§ 22 písm. a) zákona č. 527/1990 Sb., v platném znění).

(97) EP 1543997 (97) EP 1689232 (97) EP 1692083 (97) EP 3427585
(97) EP 1608808 (97) EP 1691833 (97) EP 1694995
(97) EP 1687049 (97) EP 1691899 (97) EP 3326673

PD4A

Převod práv a ostatní změny majitelů evropských patentů

(97) EP 2045227 (73) Etex Building Performance GmbH, 4041 Linz, AT	(97) EP 2488833 (73) SUEZ INTERNATIONAL, 92040 Paris La Défense Cedex, FR
(97) EP 2045227 (73) heroal - Johann Henkenjohann GmbH & Co. KG, 33415 Verl, DE	(97) EP 2531492 (73) Nxera Pharma UK Limited, Cambridge, CB21 6DG, GB
(97) EP 2142220 (73) Teleflex Life Sciences II LLC, Wilmington, 19808, DE, US	(97) EP 2863961 (73) Teleflex Life Sciences II LLC, Wilmington, 19808, DE, US
(97) EP 2175888 (73) GE Healthcare Limited, Chalfont St. Giles, Buckinghamshire, HP8 4SP, GB	(97) EP 2917701 (73) SUEZ INTERNATIONAL, 92040 Paris La Défense Cedex, FR
(97) EP 2386813 (73) Candy S.p.A., 20861 Brugherio, Monza e Brianza, IT	(97) EP 2966058 (73) Immunic AG, 82166 Gräfelfing, DE
(97) EP 2459567 (73) L. MOLteni & C. DEI FRATELLI ALITTI - SOCIETÀ DI ESERCIZIO - S.P.A., 50018 Scandicci (FI), IT	(97) EP 2966058 (73) Immunic AG, 82152 Planegg-Martinsried, DE

(97) **EP 2969988**
(73) LAUFEN Schweiz AG, 4242 Laufen, CH

(97) **EP 3087678**
(73) SUEZ INTERNATIONAL, 92040 Paris La Défense Cedex, FR

(97) **EP 3102609**
(73) Kite Pharma, Inc., Santa Monica, 90404, CA, US

(97) **EP 3102609**
(73) The United States of America, as Represented by The Secretary,
Department of Health and Human Services, Bethesda, 20892-7788, MD,
US

(97) **EP 3175234**
(73) SUEZ INTERNATIONAL, 92040 Paris La Défense Cedex, FR

(97) **EP 3408592**
(73) SUEZ INTERNATIONAL, 92040 Paris La Défense Cedex, FR

(97) **EP 3543412**
(73) LAUFEN Schweiz AG, 4242 Laufen, CH

(97) **EP 3770351**
(73) LAUFEN Schweiz AG, 4242 Laufen, CH

(97) **EP 4203959**
(73) Anturec Pharmaceuticals GmbH, 60313 Frankfurt am Main, DE

FG1K

Zapsané užité vzory - přehled podle čísel zápisu

V období uzávěrky tohoto čísla Věstníku zapsal Úřad průmyslového vlastnictví tyto užité vzory.

(11)	(51)		(11)	(51)		(11)	(51)	
38255	<i>A 61 K 39/395</i>	(2006.01)	38262	<i>C 05 F 17/90</i>	(2020.01)	38269	<i>A 62 B 5/00</i>	(2006.01)
38256	<i>A 01 N 25/10</i>	(2006.01)	38263	<i>C 04 B 14/10</i>	(2006.01)	38270	<i>A 61 K 35/744</i>	(2015.01)
38257	<i>E 04 D 13/14</i>	(2006.01)	38264	<i>F 23 Q 1/06</i>	(2006.01)	38271	<i>B 62 B 7/06</i>	(2006.01)
38258	<i>G 06 F 30/10</i>	(2020.01)	38265	<i>A 23 L 33/105</i>	(2016.01)	38272	<i>G 01 J 9/02</i>	(2006.01)
38259	<i>B 65 D 85/32</i>	(2006.01)	38266	<i>A 01 K 63/04</i>	(2006.01)	38273	<i>G 01 F 3/38</i>	(2006.01)
38260	<i>B 01 J 23/74</i>	(2006.01)	38267	<i>A 61 N 2/02</i>	(2006.01)			
38261	<i>H 04 L 12/28</i>	(2006.01)	38268	<i>C 04 B 28/04</i>	(2006.01)			

FG1K

Zapsané užité vzory - řazené podle MPT

(51)	<i>A01K 63/04</i>	(2006.01)	(21)	2024-42359	
(11)	38266		(22)	01.11.2024	
(21)	2024-42287		(47)	26.11.2024	
(22)	04.10.2024		(73)	Daniel Dan, Ostrava, Moravská Ostrava, CZ	
(47)	26.11.2024			Bartalos Petr, Šenov u Nového Jičína, CZ	
(73)	Kraus Radek, Jablonec nad Nisou, CZ		(72)	Daniel Dan, Ostrava, Moravská Ostrava, CZ	
(72)	Kraus Radek, Jablonec nad Nisou, CZ			Bartalos Petr, Šenov u Nového Jičína, CZ	
(54)	Přepadový box		(54)	Doplňěk stravy	
(74)	RETROPATENT s.r.o., Dobiášova 1246/29, Liberec, Liberec VI-Rochlice, 46006		(74)	Dan Daniel, Nádražní 2966/73a, Ostrava, Moravská Ostrava, 70200	
<hr/>					
(51)	<i>A01N 25/10</i>	(2006.01)	(51)	<i>A61K 39/395</i>	(2006.01)
	<i>A01N 33/12</i>	(2006.01)		<i>C07K 16/24</i>	(2006.01)
	<i>A01N 31/08</i>	(2006.01)		<i>A61P 1/04</i>	(2006.01)
	<i>A01N 59/12</i>	(2006.01)	(11)	38255	
	<i>A01N 31/02</i>	(2006.01)	(21)	2023-41221	
	<i>A01N 25/02</i>	(2006.01)	(22)	24.09.2019	
	<i>A01P 1/00</i>	(2006.01)	(47)	20.11.2024	
(11)	38256		(32)	24.09.2018, 20.11.2018, 04.09.2019	
(21)	2024-41893		(31)	201862735501 P, 201862769818 P, 201962895774 P	
(22)	09.04.2024		(33)	US, US, US	
(47)	26.11.2024		(73)	Janssen Biotech, Inc., Horsham, 19044, PA, US	
(73)	Sviták Vilém, Praha 10, Strašnice, CZ		(72)	Johanns Jewel, Spring House, Pennsylvania 19477, US	
	Lehmert Karel RNDr. PhDr., Ph.D., MBA, LL.M., Praha 4, Chodov, CZ			Li Katherine, Spring House, Pennsylvania 19477, US	
	Lavičková Kateřina, Praha 4, Krč, CZ			Marano Colleen, Spring House, Pennsylvania 19477, US	
(72)	Sviták Vilém, Praha 10, Strašnice, CZ			Strauss Richard, Spring House, Pennsylvania 19477, US	
	Lehmert Karel RNDr. PhDr., Ph.D., MBA, LL.M., Praha 4, Chodov, CZ			Zhang Hongyan, Spring House, Pennsylvania 19477, US	
	Lavičková Kateřina, Praha 4, Krč, CZ			Adedokun Omoniyi, Spring House, Pennsylvania 19477, US	
(54)	Prostředek pro devitalizaci a dezinfekci krev sajícího parazita		(54)	Protilátka proti IL-12/IL-23p40 pro použití při způsobu léčení středně až závažně aktivní vředové kolitidy	
(51)	<i>A23L 33/105</i>	(2016.01)	(74)	Čermák a spol., JUDr. Karel Čermák Ph.D., LL.M., advokát, Elišky Peškové 735/15, Praha 5, Smíchov, 15000	
	<i>A23L 33/17</i>	(2016.01)	<hr/>		
	<i>A23L 33/125</i>	(2016.01)	(51)	<i>A61N 2/02</i>	(2006.01)
	<i>A61K 38/39</i>	(2006.01)		<i>A61N 1/00</i>	(2006.01)
	<i>A61K 36/738</i>	(2006.01)		<i>C12N 5/0775</i>	(2010.01)
	<i>A61K 36/185</i>	(2006.01)	(11)	38267	
	<i>A61K 36/9066</i>	(2006.01)	(21)	2024-42291	
	<i>A61K 31/728</i>	(2006.01)	(22)	08.10.2024	
(11)	38265		(47)	26.11.2024	
(21)	2024-42262		(73)	České vysoké učení technické v Praze, Praha 6, Dejvice, CZ	
(22)	26.09.2024		(72)	Průcha Jaroslav doc. PhDr. Ing., CSc., Ph.D, Blovice, Hradiště, CZ	
(47)	26.11.2024		(54)	Klinické instrumentarium pro podporu hojení a regenerace tkání prostřednictvím mechanismu stimulace mezenchymálních stromálních buněk in vivo	
(73)	Tři věže s.r.o., Chodouň, CZ		(74)	Ing. Dušan Kendereški, Tuřanka 1583/115g, Brno, Slatina, 62700	
(72)	Neumannová Helena, MBA, Praha 5, Smíchov, CZ		<hr/>		
(54)	Doplňěk stravy		(51)	<i>A62B 5/00</i>	(2006.01)
(74)	Patent-K s.r.o., Husníkova 2086/22, Praha 5, Stodůlky, 15800			<i>A61M 5/303</i>	(2006.01)
(51)	<i>A61K 35/744</i>	(2015.01)	(11)	38269	
	<i>A61K 31/375</i>	(2006.01)	(21)	2024-42358	
	<i>A61K 31/355</i>	(2006.01)			
	<i>A61K 33/00</i>	(2006.01)			
(11)	38270				

- (22) 02.11.2024
(47) 26.11.2024
(73) Kayaku Safety Systems Europe a.s., Vsetín, CZ
(72) Vlach Marek, Jihlava, Horní Kosov, CZ
Němčák Ondřej Ing., Ph.D., Vsetín, CZ
(54) **Perforátor s pyrotechnickou aktivací**
(74) Ing. Dana Kreizlová, Návesní 61, Zlín, Mladcová, 76001
-
- (51) **B01J 23/74** (2006.01)
H01M 8/00 (2016.01)
(11) 38260
(21) **2024-42112**
(22) 17.07.2024
(47) 26.11.2024
(73) Vysoká škola chemicko-technologická v Praze, Praha 6, Dejvice, CZ
ENVISAN-GEM, a.s., Hůry, CZ
(72) Hnát Jaromír doc. Ing., Ph.D., Praha 9, Letňany, CZ
Hronová Dita Ing., Sloup v Čechách, CZ
Paidar Martin doc. Ing., Ph.D., Praha 5, Stodůlky, CZ
Bouzek Karel prof. Dr. Ing., Kladno, CZ
Kotouček Radek Ing., Vlašim, CZ
(54) **Katalyzátor pro kyslíkovou elektrodu reverzibilního alkalického palivového článku na bázi nikl-kobalt selenidu**
(74) Vysoká škola chemicko-technologická v Praze, Technická 1905/5, Praha 6, Dejvice, 16000
-
- (51) **B62B 7/06** (2006.01)
(11) 38271
(21) **2024-42365**
(22) 05.11.2024
(47) 26.11.2024
(73) Pečínková Jana, DiS., Čehovice, CZ
(72) Pečínková Jana, DiS., Čehovice, CZ
(54) **Dětský tandemový kočárek s variabilní adaptací pro jedno nebo dvě děti**
(74) Ing. Dana Kreizlová, Návesní 61, Zlín, Mladcová, 76001
-
- (51) **B65D 85/32** (2006.01)
B65D 25/02 (2006.01)
(11) 38259
(21) **2024-42105**
(22) 12.07.2024
(47) 26.11.2024
(32) 14.07.2023
(31) 2023/008259
(33) TR
(73) DENTAS KAGIT SANAYI A.S., TR-20330 Honaz/DENİZLİ, TR
(72) Abalioglu Özharat Beril, No:15 TR-20330 Honaz/DENİZLİ, TR
Topal Bedriye, No:15 TR-20330 Honaz/DENİZLİ, TR
(54) **Obal pro přepravu vajec**
(74) Mgr. Lenka Musilová, Tuřanka 1583/115g, Brno, Slatina, 62700
-
- (51) **C04B 14/10** (2006.01)
C04B 22/02 (2006.01)
C04B 103/60 (2006.01)
C04B 111/20 (2006.01)
(11) 38263
(21) **2024-42180**
(22) 23.08.2024
(47) 26.11.2024
(73) WATRAD, spol. s r.o., Pardubice, Zelené Předměstí, CZ
SG Geotechnika a.s., Praha 5, Hlubočepy, CZ
Technická univerzita v Liberci, Liberec, Liberec I-Staré Město, CZ
(72) Sosna Karel RNDr., Ph.D., Praha 10, Vršovice, CZ
Záruba Jiří Ing., MBA., Praha 6, Řepy, CZ
Skálová Jarmila Mgr., Neratovice, CZ
Michálková Jana Mgr., Praha 9, Letňany, CZ
Marková Kristýna Mgr., Liberec, Liberec XV-Starý Harcov, CZ
Ševců Alena RNDr., Ph.D., Mnichovo Hradiště, CZ
(54) **Antimikrobiální materiál pro izolaci skládkových vod**
-
- (51) **C04B 28/04** (2006.01)
C04B 24/24 (2006.01)
B33Y 70/10 (2020.01)
(11) 38268
(21) **2024-42348**
- (22) 29.10.2024
(47) 26.11.2024
(73) Výzkumný ústav stavebních hmot, a.s., Brno, Komárov, CZ
(72) Pánek Michael Ing., Služovice, CZ
(54) **Polymercementová pasta pro zvýšení soudržnosti vrstev při aditivní výrobě betonových prvků pomocí metody 3D tisku**
-
- (51) **C05F 17/90** (2020.01)
(11) 38262
(21) **2024-42158**
(22) 14.08.2024
(47) 26.11.2024
(73) Bert BOND s.r.o., Praha 4, Braník, CZ
(72) Kaláb Petr Bc., Praha 4, Braník, CZ
Skalický Jiří, Maleč, CZ
(54) **Modulový fermentor na výrobu bioplynu formou mokré fermentace**
(74) JUDr. Petr Novotný, Římská 2135/45, Praha 2, Vinohrady, 12000
-
- (51) **E04D 13/14** (2006.01)
E04B 1/35 (2006.01)
(11) 38257
(21) **2024-41944**
(22) 06.05.2024
(47) 26.11.2024
(73) Strojírny Podzimek, s.r.o., Třešť, CZ
(72) Mertenová Kateřina Ing., Ph.D., České Budějovice, České Budějovice 2, CZ
Pazderka Jiří doc. Ing., Ph.D., Praha 9, Prosek, CZ
Reiterman Pavel, Ostrava, Svinov, CZ
(54) **Betonová konstrukce atiky**
(74) RETROPATENT s.r.o., Dobiášova 1246/29, Liberec, Liberec VI-Rochlice, 46006
-
- (51) **F23Q 1/06** (2006.01)
A45F 3/00 (2006.01)
(11) 38264
(21) **2024-42208**
(22) 08.09.2024
(47) 26.11.2024
(73) Pěchota Petr Bc., Brandýs nad Labem-Stará Boleslav, Brandýs nad Labem, CZ
(72) Pěchota Petr Bc., Brandýs nad Labem-Stará Boleslav, Brandýs nad Labem, CZ
(54) **Sestava zápalného motouzu pro tvorbu ohně**
-
- (51) **G01F 3/38** (2006.01)
G12B 11/02 (2006.01)
(11) 38273
(21) **2024-42392**
(22) 12.11.2024
(47) 26.11.2024
(73) Božek Radomír, Šlapanice, CZ
(72) Božek Radomír, Šlapanice, CZ
(54) **Srovnávací měrka průtoku vody**
(74) Kania, Sedlák, Smola, s.r.o., Mendlovo náměstí 907/1a, Brno, Staré Brno, 60300
-
- (51) **G01J 9/02** (2006.01)
(11) 38272
(21) **2024-42382**
(22) 07.11.2024
(47) 26.11.2024
(73) Ústav přístrojové techniky AV ČR, v. v. i., Brno, Královo Pole, CZ
(72) Řeřucha Šimon Mgr., Ph.D., Brno, Veverčí, CZ
Čížek Martin Ing., Ph.D., Brno, Komín, CZ
Číp Ondřej Ing., Ph.D., Brno, Nový Lískovec, CZ
Huel Václav Ing., Brno, Královo Pole, CZ
Mikel Břetislav Ing., Ph.D., Tišnov, CZ
(54) **Vyhodnocovací modul a modulární elektronická sestava pro vyhodnocování interferenční fáze v reálném čase**
(74) Kania, Sedlák, Smola, s.r.o., Mendlovo náměstí 907/1a, Brno, Staré Brno, 60300
-
- (51) **G06F 30/10** (2020.01)
(11) 38258
(21) **2024-42020**

(22) 05.06.2024	(21) 2024-42146
(47) 26.11.2024	(22) 07.08.2024
(73) ENGEL s.r.o., Brno, Židenice, CZ	(47) 26.11.2024
(72) Engel Ivo, Brno, Židenice, CZ	(73) Smart House & Company s.r.o., Sokolov, CZ
(54) Zařízení dotykové obrazovky	(72) Žáček Rudolf, Sokolov, CZ
(74) Ing. Libor Markes, Grohova 145/54, Brno, Veverí, 60200	(54) Zařízení pro připojení komunikačního rozhraní energetické infrastruktury a kontrolu její datové komunikace
(51) H04L 12/28 (2006.01)	(74) Langrova, s.r.o., Skřetova 1011/48, Plzeň, Jižní Předměstí, 30100
(11) 38261	

Seznam majitelů zapsaných užitéch vzorů

(73)	(11)	(51)	(73)	(11)	(51)
Bert BOND s.r.o., Praha 4, Braník, CZ	38262	C 05 F 17/90	Výzkumný ústav stavebních hmot, a.s., Brno, Komárov, CZ	38268	C 04 B 28/04
České vysoké učení technické v Praze, Praha 6, Dejvice, CZ	38267	A 61 N 2/02	WATRAD, spol. s r.o., Pardubice, Zelené Předměstí, CZ	38263	C 04 B 14/10
DENTAS KAGIT SANAYI A.S., TR-20330 Honaz/DENİZLİ, TR	38259	B 65 D 85/32	Bartalos Petr, Šenov u Nového Jičína, CZ	38270	A 61 K 35/744
ENGEL s.r.o., Brno, Židenice, CZ	38258	G 06 F 30/10	Božek Radomír, Šlapanice, CZ	38273	G 01 F 3/38
ENVISAN-GEM, a.s., Hůry, CZ	38260	B 01 J 23/74	Daniel Dan, Ostrava, Moravská Ostrava, CZ	38270	A 61 K 35/744
Janssen Biotech, Inc., Horsham, 19044, PA, US	38255	A 61 K 39/395	Kraus Radek, Jablonec nad Nisou, CZ	38266	A 01 K 63/04
Kayaku Safety Systems Europe a.s., Vsetín, CZ	38269	A 62 B 5/00	Lavičková Kateřina, Praha 4, Krč, CZ	38256	A 01 N 25/10
SG Geotechnika a.s., Praha 5, Hlubočepy, CZ	38263	C 04 B 14/10	Lehmert Karel RNDr. PhDr., Ph.D., MBA, LL.M., Praha 4, Chodov, CZ	38256	A 01 N 25/10
Smart House & Company s.r.o., Sokolov, CZ	38261	H 04 L 12/28	Pěchota Petr Bc., Brandýs nad Labem-Stará Boleslav, Brandýs nad Labem, CZ	38264	F 23 Q 1/06
Strojírny Podzimek, s.r.o., Třešť, CZ	38257	E 04 D 13/14	Pečínková Jana, DiS., Čehovice, CZ	38271	B 62 B 7/06
Technická univerzita v Liberci, Liberec, Liberec I-Staré Město, CZ	38263	C 04 B 14/10	Sviták Vilém, Praha 10, Strašnice, CZ	38256	A 01 N 25/10
Tři věže s.r.o., Chodouň, CZ	38265	A 23 L 33/105			
Ústav přístrojové techniky AV ČR, v. v. i., Brno, Královo Pole, CZ	38272	G 01 J 9/02			
Vysoká škola chemicko-technologická v Praze, Praha 6, Dejvice, CZ	38260	B 01 J 23/74			

FG4Q

Zapsané průmyslové vzory - přehled podle čísel zápisu

V období uzávěrky tohoto čísla Věstníku zapsal Úřad průmyslového vlastnictví tyto průmyslové vzory:

(11)	(51)	(11)	(51)	(11)	(51)
38355	02-02	38356	12-16	38357	11-01

FG4Q

Zapsané průmyslové vzory - přehled podle tříd

- (51) 02-02
- (11) 38355
- (21) 2024-42443
- (22) 19.09.2024
- (15) 26.11.2024
- (54) **Kojící oděv**
- (28) 2
- (73) NAJJAR DIT MIDANI SANDRA, Sokolnice, CZ
- (72) NAJJAR DIT MIDANI SANDRA, Sokolnice, CZ



1.1



1.2



1.3



1.4



2.1



2.4



2.2



2.3

-
- (51) **11-01**
(11) 38357
(21) 2024-42460
(22) 24.09.2024
(15) 26.11.2024
(54) **Perle**
(28) 1
(73) SVATOŇ MICHAL, Brno, Veverí, CZ
(72) SVATOŇ MICHAL, Brno, Veverí, CZ



1.1



1.2



1.3



1.4



1.5

-
- (51) **12-16**
(11) 38356
(21) 2024-42457
(22) 11.09.2024
(15) 26.11.2024
(45) 15.09.2025
(54) **Náhradní díly**
(28) 4
(73) SEAT S.A., 08760 Martorell (Barcelona), ES
(72) Díez Pérez Jorge, 08760 Martorell (Barcelona), ES
(74) JUDr. Michal Havlík, Hálkova 1406/2, Praha 2, Nové Město, 12000

(55) **Zveřejnění průmyslového vzoru je odloženo do: 15.09.2025**

Seznam vlastníků zapsaných průmyslových vzorů

(73)	(11)	(51)	(73)	(11)	(51)
NAJJAR DIT MIDANI SANDRA, Sokolnice, CZ	38355	02-02	SEAT S.A., 08760 Martorell (Barcelona), ES	38356	12-16
SVATOŇ MICHAL, Brno, Veverčí, CZ	38357	11-01			

Dodatková ochranná osvědčení pro léčiva a pro přípravky na ochranu rostlin

Podání žádosti o udělení osvědčení

(22)	08.11.2024		terpenovou složku
(21)	SPC/CZ2024/913		(92) 5975-0, 08.08.2024
(71)	EDEN RESEARCH PLC, Abingdon, Oxfordshire, OX14 4RQ, GB		(93) 2015-05-18 P02 (SZ), 18.05.2015, MT
(68)	2338332		(95) Mevalone - thymol/eugenol/geraniol, přípravek na ochranu rostlin
(54)	Dutá glukánová částice nebo částice z buněčné stěny zapouzdřující		

Schválení prodloužení doby platnosti

(22)	30.06.2017	
(21)	SPC/CZ2017/528	
(73)	Regeneron Pharmaceuticals, Inc., Tarrytown, 10591, NY, US	
(68)	2358756	
(54)	Lidské protilátky s vysokou afinitou na PCSK9	
(92)	EU/1/15/1031, 25.09.2015	
(93)	EU/1/15/1031, 25.09.2015, EU	
(94)	25.03.2031	
(95)	PRALUENT - alirokumab, léčivý přípravek	
	Léčivo pro pediatrické použití	

Úřední rozhodnutí a oznámení

MK4A, MK4F

Zánik patentů a autorských osvědčení uplynutím doby platnosti

(11)	(21)	Int.Cl/(51)	(11)	(21)	Int.Cl/(51)
296242	2004-1148	8/B61L 1/18	302463	2004-1134	8/H03M 5/14

MK1K

Zániky užitečných vzorů uplynutím doby platnosti

(11)	(21)	(51)	(11)	(21)	(51)
27824	2014-30309	G09F 3/03 (2006.01)	34128	2020-37504	B01J 35/00 (2006.01)
27850	2014-30289	E04H 12/22 (2006.01)	34131	2020-37515	A62B 9/06 (2006.01)
27852	2014-30314	E05F 15/14 (2006.01)	34132	2020-37524	A62B 18/02 (2006.01)
27888	2014-30334	E01F 1/00 (2006.01)	34134	2020-37529	E04H 6/00 (2006.01)
27917	2014-30313	B65D 6/06 (2006.01)	34174	2020-37503	C23C 14/50 (2006.01)
27918	2014-30315	B65D 6/06 (2006.01)	34175	2020-37505	F42B 12/24 (2006.01)
27919	2014-30335	E01F 1/00 (2006.01)	34176	2020-37506	C04B 28/06 (2006.01)
27920	2014-30336	E01F 1/00 (2006.01)	34179	2020-37539	A61L 2/10 (2006.01)
27957	2014-30307	A61K 39/02 (2006.01)	34241	2020-37527	A61K 31/718 (2006.01)
30813	2017-33661	A61L 9/22 (2006.01)	34289	2020-37499	A47L 5/38 (2006.01)
30872	2017-33680	F24F 1/06 (2011.01)	34290	2020-37500	A62B 18/02 (2006.01)
31176	2017-33697	B30B 1/00 (2006.01)	34788	2020-37534	A61H 33/00 (2006.01)
34098	2020-37517	A62B 23/04 (2006.01)	34789	2020-37537	A41D 13/11 (2006.01)
34101	2020-37531	A62B 9/04 (2006.01)	35178	2020-37513	B60R 25/102 (2013.01)

MK4Q

Zániky práva ze zapsaných průmyslových vzorů uplynutím doby ochrany

(11)	(21)	Int.Cl/(51)	(11)	(21)	Int.Cl/(51)
29411	1999-32078	7/31-00	37532	2019-41449	12/12-08
32709	2004-35292	8/09-02	37545	2019-41446	12/19-07
36354	2014-39913	10/03-01	37642	2019-41438	12/06-01
36407	2014-39914	10/09-01	37689	2019-41443	12/06-01
37484	2019-41448	12/19-08			

Zápisy licenčních smluv do patentového rejstříku pro nabyvatele

(11) 307039	(11) 309513
(73) BH PROPERTY s.r.o., Lipník nad Bečvou, CZ Nabyvatel: BLAZE HARMONY s.r.o., Lipník nad Bečvou VII-Trávka 37, Lipník nad Bečvou, 75131, CZ Druh licence: nevýlučná Datum uzavření smlouvy: 15.03.2024 Datum zápisu smlouvy: 26.11.2024	(73) BH PROPERTY s.r.o., Lipník nad Bečvou, CZ Nabyvatel: BLAZE HARMONY s.r.o., Lipník nad Bečvou VII-Trávka 37, Lipník nad Bečvou, 75131, CZ Druh licence: nevýlučná Datum uzavření smlouvy: 15.03.2024 Datum zápisu smlouvy: 26.11.2024

ND4Q

První obnovy doby ochrany průmyslových vzorů

(51) 15-03	(51) 15-03
(11) 37497	(11) 37498
(21) 2019-41606	(21) 2019-41607
(22) 15.12.2019	(22) 15.12.2019
(54) Zemědělský stroj	(54) Zemědělský stroj

(51) 15-03
(11) 37499
(21) 2019-41608
(22) 15.12.2019
(54) Zemědělský stroj

(51) 09-03
(11) 37581
(21) 2019-41598
(22) 02.12.2019
(54) Kartonová krabice

(51) 15-03
(11) 37500
(21) 2019-41609
(22) 15.12.2019
(54) Zemědělský stroj

Zamítnuté a částečně zamítnuté přihlášky ochranných známek před zveřejněním

Kapitola obsahuje údaje o rozhodnutích o přihláškách ochranných známek, u kterých byly na základě provedeného věcného průzkumu shledány Úřadem důvody pro zamítnutí přihlášky ochranné známky podle ustanovení § 4 nebo 6 zákona č. 441/2003 Sb. Na základě toho Úřad vydal rozhodnutí o zamítnutí přihlášky podle ustanovení § 22 zákona č. 441/2003 Sb., a to pro celý seznam výrobků a služeb nebo pro jeho část. Údaje o výsledku rozhodnutí (zamítnutí přihlášky, částečné zamítnutí přihlášky) jsou uvedeny jako datum právní moci rozhodnutí/výsledek rozhodnutí.

(210) **O-579608**
(540)

CZECH BLENDED WHISKY

(593) Obrazová
22.11.2024/NABYTÍ P.M. - ČÁSTEČNÉ ZAMÍTNUTÍ PŘIHLÁŠKY

(210) **O-579610**
(540)

CZECH HIGHLAND WHISKY

(593) Obrazová
22.11.2024/NABYTÍ P.M. - ČÁSTEČNÉ ZAMÍTNUTÍ PŘIHLÁŠKY

(210) **O-584836**
(540)

GIGAJACKPOT

(592) Slovní
19.11.2024/NABYTÍ P.M. - ZAMÍTNUTÍ PŘIHLÁŠKY

(210) **O-590974**
(540)

ProLicence

(592) Slovní
15.11.2024/NABYTÍ P.M. - ZAMÍTNUTÍ PŘIHLÁŠKY

(210) **O-591649**
(540)

MŮJ TABÁK

(592) Slovní
05.11.2024/NABYTÍ P.M. - ZAMÍTNUTÍ PŘIHLÁŠKY

(210) **O-592094**
(540)

Civilizační Fórum

(592) Slovní
19.11.2024/NABYTÍ P.M. - ZAMÍTNUTÍ PŘIHLÁŠKY

(210) **O-592664**

(540) **Staň se hrdinou - dárcem kostní dřeně,
krve a plazmy**

(592) Slovní
15.11.2024/NABYTÍ P.M. - ZAMÍTNUTÍ PŘIHLÁŠKY

(210) **O-592876**

(540) **Komplexní ambulantní vaskulární
centrum**

(592) Slovní
08.11.2024/NABYTÍ P.M. - ZAMÍTNUTÍ PŘIHLÁŠKY

(210) **O-594517**

(540) **TRÁVA PRO VŠECHNY**

(592) Slovní
08.11.2024/NABYTÍ P.M. - ZAMÍTNUTÍ PŘIHLÁŠKY

(210) **O-594649**

(540) **Vaše starosti si bereme na starost**

(592) Slovní
05.11.2024/NABYTÍ P.M. - ZAMÍTNUTÍ PŘIHLÁŠKY

Přehled zveřejněných přihlášek ochranných známek

Přihlášky ochranných známek, které byly na základě výsledků formálního a věcného průzkumu provedeného Úřadem shledány schopné zápisu do rejstříku ochranných známek, jsou obsaženy v této kapitole. Důležitou právní skutečností je, že zveřejněním přihlášky ochranné známky v této kapitole Věstníku (§ 23 zákona č. 441/2003 Sb.) začíná běžet zákonná tříměsíční lhůta pro podání námitek podle ustanovení § 25 zákona č. 441/2003 Sb.

Číselný přehled (210)											
O-579608	O-579610	O-588333	O-588336	O-594203	O-594405	O-594677	O-594798	O-594799	O-594800	O-594801	O-594802
O-594803	O-594864	O-595324	O-595562	O-595658	O-595766	O-595767	O-595777	O-595816	O-595905	O-596046	O-596047
O-596212	O-596214	O-596217	O-596236	O-596237	O-596245	O-596262	O-596272	O-596273	O-596274	O-596333	O-596334
O-596341	O-596411	O-596433	O-596434	O-596436	O-596445	O-596453	O-596463	O-596511	O-596535	O-596536	O-596537
O-596569	O-596573	O-596574	O-596605	O-596639	O-596643	O-596709	O-596721	O-596733	O-596734	O-596735	O-596787
O-596869	O-596870	O-596873	O-596885	O-596887	O-596889	O-596890	O-596904	O-596917	O-596918	O-596919	O-596935
O-597025	O-597030	O-597035	O-597036	O-597083	O-597099	O-597102					

Zveřejněné přihlášky ochranných známek

(210) **O-579608**
(220) 03.06.2022
(320) 03.06.2022
(540)

(210) **O-579610**
(220) 03.06.2022
(320) 03.06.2022
(540)

CZECH BLENDED WHISKY

CZECH HIGHLAND WHISKY

(593) Obrazová
(511) (36) investování peněžních prostředků, kapitálové investice, obchodování s akciami a dluhopisy, obchodování s cennými papíry, finanční poradenství, zejména odborné poradenství v oblasti financování a pojišťování bydlení, finanční služby - analýzy, transakce, operace, finanční informace a řízení, úschovní služby, úschova v bezpečnostních schránkách, úschova cenností, daňové odhady, finanční odhady a oceňování v oblastech pojišťovnictví, bankovníctví, nemovitostí, burzovní makléřství, kurzovní záznamy na burze, činnost insolvenčního správce - oceňování majetku, jeho správa, zpeněžování a nakládání s výtěžkem zpeněžení, finanční sponzorování, financování koupí na splátky, poskytování hypotečních půjček, finanční pronájem - leasing, finanční garance, záruky, poskytování kaucí, bankovníctví, úvěrové banky, bezhotovostní operace, platební převody vykonávané elektronicky, clearing (zúčtování vzájemných pohledávek a závazků), elektronický převod kapitálu, domácí bankovní služby, vydávání cenin, vydávání cestovních šeků, vydávání cenných papírů, služby a vydávání kreditních karet, měnové služby a operace, směnářské služby, zprostředkování a poradenství v oblasti pojištění, služby pojišťoven - uzavírání pojistek a pojistných smluv, včetně životních, úrazových, proti požáru apod., nemocenské pojištění, vyplácení důchodů, důchodové fondy, pojistně-technické služby (statistika), oceňování numismatických sbírek, starožitností, uměleckých děl, známek a šperků, kanceláře pro inkasování pohledávek (faktoring), finanční služby v oblasti likvidace podniků, celní služby (finanční služby), organizování dobročinných a jiných finančních sbírek, provozování zastaváren, investorská činnost ve stavebnictví, služby realitní kanceláře - obchodování s nemovitostmi, zprostředkování pronájmu a koupě nemovitostí, pronájem a prodej nemovitostí - bytů, domů, kanceláří, pozemků, farem, makléřské služby, služby podnikatelských, finančních, organizačních a ekonomických poradců spadající do této třídy (finanční poradenství), vedení nájemních a činžovních domů, správa majetku, správa nemovitostí, inkasování nájemného, ubytovací kanceláře (realitní služby); (43) služby poskytující dočasné ubytování, dočasné ubytování, zajišťování hotelového ubytování, pronájem dočasného ubytování v apartmánech, pronájem sálů, salonků a jiných nebytových prostor obsažených v této třídě.

Třídy výrobků a služeb:

36, 43

(730) **Česká whisky s.r.o.**, Cyrilova 430, Třebíč, Týn, 67401, CZ
(740) **DANĚK & PARTNERS** Advokátní a patentová kancelář, Ing. Vilém Daněk Ph.D., LL.M., patentový zástupce, Vinohradská 403/17, Praha 2, Vinohrady, 12000

(593) Obrazová
(511) (36) investování peněžních prostředků, kapitálové investice, obchodování s akciami a dluhopisy, obchodování s cennými papíry, finanční poradenství, zejména odborné poradenství v oblasti financování a pojišťování bydlení, finanční služby - analýzy, transakce, operace, finanční informace a řízení, úschovní služby, úschova v bezpečnostních schránkách, úschova cenností, daňové odhady, finanční odhady a oceňování v oblastech pojišťovnictví, bankovníctví, nemovitostí, burzovní makléřství, kurzovní záznamy na burze, činnost insolvenčního správce - oceňování majetku, jeho správa, zpeněžování a nakládání s výtěžkem zpeněžení, finanční sponzorování, financování koupí na splátky, poskytování hypotečních půjček, finanční pronájem - leasing, finanční garance, záruky, poskytování kaucí, bankovníctví, úvěrové banky, bezhotovostní operace, platební převody vykonávané elektronicky, clearing (zúčtování vzájemných pohledávek a závazků), elektronický převod kapitálu, domácí bankovní služby, vydávání cenin, vydávání cestovních šeků, vydávání cenných papírů, služby a vydávání kreditních karet, měnové služby a operace, směnářské služby, zprostředkování a poradenství v oblasti pojištění, služby pojišťoven - uzavírání pojistek a pojistných smluv, včetně životních, úrazových, proti požáru apod., nemocenské pojištění, vyplácení důchodů, důchodové fondy, pojistně-technické služby (statistika), oceňování numismatických sbírek, starožitností, uměleckých děl, známek a šperků, kanceláře pro inkasování pohledávek (faktoring), finanční služby v oblasti likvidace podniků, celní služby (finanční služby), organizování dobročinných a jiných finančních sbírek, provozování zastaváren, investorská činnost ve stavebnictví, služby realitní kanceláře - obchodování s nemovitostmi, zprostředkování pronájmu a koupě nemovitostí, pronájem a prodej nemovitostí - bytů, domů, kanceláří, pozemků, farem, makléřské služby, služby podnikatelských, finančních, organizačních a ekonomických poradců spadající do této třídy (finanční poradenství), vedení nájemních a činžovních domů, správa majetku, správa nemovitostí, inkasování nájemného, ubytovací kanceláře (realitní služby); (43) služby poskytující dočasné ubytování, dočasné ubytování, zajišťování hotelového ubytování, pronájem dočasného ubytování v apartmánech, pronájem sálů, salonků a jiných nebytových prostor obsažených v této třídě.

Třídy výrobků a služeb:

36, 43

(730) **Česká whisky s.r.o.**, Cyrilova 430, Třebíč, Týn, 67401, CZ
(740) **DANĚK & PARTNERS** Advokátní a patentová kancelář, Ing. Vilém Daněk Ph.D., LL.M., patentový zástupce, Vinohradská 403/17, Praha 2, Vinohrady, 12000

(210) **O-588333**
(220) 21.09.2023
(320) 21.09.2023
(540)



(593) Obrazová
(511) (36) organizování charitativních sbírek, shromažďování prostředků na dobročinné účely, zajišťování financí pro humanitární projekty; (42) konzultace zaměřené na počítačovou bezpečnost, konzultační služby v oblasti informačních technologií, monitorování počítačových systémů pro bezpečnostní účely, počítačová analýza bezpečnostních hrozeb pro ochranu dat, poradenství v oblasti bezpečnosti informačních systémů, poskytování bezpečnostních služeb pro počítačové sítě, přístup k počítači a počítačové transakce; (45) informační služby vztahující se k bezpečnosti, konzultační služby v oboru národní bezpečnosti, poradenství v oblasti bezpečnosti, kriminální vyšetřování, služby monitorování obsahu na internetu, služby ověřování pravdivosti informací uváděných na internetu, služby monitorování obsahu na internetu se zaměřením na dezinformace.

Třídy výrobků a služeb:

36, 42, 45

(591) Barevná
(730) **Team 4 Ukraine, z.s.**, č. p. 117, Stratov, 28922, CZ
(740) PatentEnter s.r.o., Koliště 1965/13a, Brno, Černá Pole, 60200

(210) **O-588336**
(220) 21.09.2023
(320) 21.09.2023
(540)



(593) Obrazová
(511) (36) organizování charitativních sbírek, shromažďování prostředků na dobročinné účely, zajišťování financí pro humanitární projekty; (42)

konzultace zaměřené na počítačovou bezpečnost, konzultační služby v oblasti informačních technologií, monitorování počítačových systémů pro bezpečnostní účely, počítačová analýza bezpečnostních hrozeb pro ochranu dat, poradenství v oblasti bezpečnosti informačních systémů, poskytování bezpečnostních služeb pro počítačové sítě, přístup k počítači a počítačové transakce; (45) informační služby vztahující se k bezpečnosti, konzultační služby v oboru národní bezpečnosti, poradenství v oblasti bezpečnosti, kriminální vyšetřování, služby monitorování obsahu na internetu, služby ověřování pravdivosti informací uváděných na internetu, služby monitorování obsahu na internetu se zaměřením na dezinformace.

Třídy výrobků a služeb:

36, 42, 45

(591) Barevná
(730) **Team 4 Ukraine, z.s.**, č. p. 117, Stratov, 28922, CZ
(740) PatentEnter s.r.o., Koliště 1965/13a, Brno, Černá Pole, 60200

(210) **O-594203**
(220) 18.06.2024
(320) 18.06.2024
(540)



(593) Obrazová
(511) (5) soli vřídelní a zřídelní, výrobky ze solí vřídelních a zřídelních pro léčebné účely, koncentráty přírodních solí, roztoky přírodních solí, léčebné minerální vody s obsahem přírodních minerálních solí, přípravky ze solí pro léčebné účely, šumivé tablety, dietetické výrobky k léčebným účelům, fytotherapeutické výrobky a léčebné prostředky, potravinové doplňky se zdravotními léčebnými účinky zařazené v této třídě, vše pocházející nebo obsahující vřídelní sůl z pramene Vřídlo ve zřídelní oblasti Karlovy Vary; (16) periodické a neperiodické tiskoviny, propagační, reklamní a informační materiály, etikety, úložné krabice papírové, papírové obaly všeho druhu, tašky a sáčky z papíru a plastů, diáře, zápisníky, kalendáře, dopisní papír, dopisní obálky, kancelářský papír všeho druhu, pořadače, upomínkové předměty z papíru, vývěsní štíty; (35) zprostředkování obchodu s výrobky ve třídě 5 a 16, reklamní, propagační a inzertní činnost, vydávání a šíření reklamních a propagačních materiálů, soustředování a poskytování informací komerčního charakteru, předvádění a nabízení zboží, pořádání výstav komerčního charakteru, prezentace služeb, obchodní administrativa, účetní činnosti.

Třídy výrobků a služeb:

5, 16, 35

(591) Barevná
(730) **CARLAINE s.r.o.**, Rybářská 839/2, Karlovy Vary, Stará Role, 36017, CZ
(740) Mgr. Dita Fialová, patentová zástupkyně, Hradní 301/9, Loket, 35733

(210) **O-594405**
(220) 27.06.2024
(320) 27.06.2024
(540)

kus
sebe

- (593) Obrazová
(511) (25) oděvy, kšandy pro oděvy (šle), kšandy na míru, autorské kšandy, luxusní kšandy, malované kšandy, opasky, pásky, trička, motýlky, dámské čelenky, dětské čelenky, hedvábné šátky, sukně, šaty, trička; (26) klipsy na kšandy, tkaničky do bot.
Třídy výrobků a služeb:
25, 26
(591) Barevná
(730) **Huňatá Denisa**, Skupova 2515/5, Plzeň, Jižní Předměstí, 30100, CZ
(740) Helena Zelenková, Jiráskovo náměstí 47/27, Plzeň, Východní Předměstí, 32600

(210) **O-594677**
(220) 12.07.2024
(320) 12.07.2024
(540)

GEOMETRIKON

- (593) Obrazová
(511) (28) stavebnice, individuální i společenské hry, dřevěné hračky, výukové hry, geometrické skládačky, hlavolamy, pouzdra a krabice vyplněné herními předměty (hračky); (41) výchova, vzdělávání, zábava, sportovní a kulturní aktivity.
Třídy výrobků a služeb:
28, 41
(730) **Vránek Karel MgA.**, Lerchova 826, Sušice, Sušice II, 34201, CZ
(740) Helena Zelenková, Jiráskovo náměstí 47/27, Plzeň, Východní Předměstí, 32600

(210) **O-594798**
(220) 18.07.2024
(320) 18.07.2024
(540)

CAESARS
REWARDS

- (593) Obrazová
(511) (35) propagační činnost, reklama, obchodní administrativní a vedení podniků (poradenství), pomoc při řízení podniku a obchodní činnosti, poradenství v obchodní činnosti, obchodní prezentace zboží a služeb na komunikačních médiích pro maloobchodní účely, správa motivačních programů, které umožňují účastníkům získávat slevy, bezplatné poukazy na zboží a služby prostřednictvím svého členství, organizování členských motivačních programů pro komerční nebo reklamní účely, pomoc při řízení obchodních a průmyslových podniků, obchodní správa licencí na výrobky a služby pro třetí osoby, propagace prodeje pro třetí osoby, personální poradenství, relokační služby pro firmy, sběr informací do počítačových databází, zpracování (administrativní) nákupních objednávek, účetnictví, pronájem prodejních automatů, služby maloobchodních prodejen a nákupních středisek související s prodejem výrobků pro krásu a zdraví, hygienických výrobků, kosmetických výrobků, klíčenek, peněženek, stojánků, řetízků, ozdobných přívěsků a kroužků na klíče, reklamních panelů, optického zboží, zboží pro hry a herny, elektrických a elektronických zařízení pro domácnost, ozdob, porcelánu a skla, figurín, popelníků, odznaků, knoflíků a nášivek, mincí a známek, magnetů, kasiček, šperků, hodin, hodinek, kancelářských potřeb, publikací, uměleckých a fotografických materiálů, kožených kabelek a peněženek, kufříků a pásek, tašek, zavazadel, cestovních potřeb, vybavení domácnosti, svítidel pro domácnost, zrcadel a umělých květin, nábytku, domácích nádob a potřeb, povlečení, textilních výrobků, textilní galanterie, oděvů, obuvi, pokrývek hlavy, her, sportovního oblečení, sportovních tašek, sportovních potřeb a vybavení, potřeb a vybavení pro golf, potravin, nápojů, nádob na potraviny a nápoje, tabákových výrobků, provozování a správa obchodních center a maloobchodních prodejen související s prodejem výrobků pro krásu a zdraví, hygienických výrobků, kosmetických výrobků, klíčenek, peněženek, stojánků, řetízků, ozdobných přívěsků a kroužků na klíče, reklamních panelů, optického zboží, zboží pro hry a herny, elektrických a elektronických zařízení pro domácnost, ozdob, porcelánu a skla, figurín, popelníků, odznaků, knoflíků a nášivek, mincí a známek, magnetů, kasiček, šperků, hodin, hodinek, kancelářských potřeb, publikací, uměleckých a fotografických materiálů, kožených kabelek a peněženek, kufříků a pásek, tašek, zavazadel, cestovních potřeb, vybavení domácnosti, svítidel pro domácnost, zrcadel a umělých květin, nábytku, domácích nádob a potřeb, povlečení, textilních výrobků, textilní galanterie, oděvů, obuvi, pokrývek hlavy, her, sportovního oblečení, sportovních tašek, sportovních potřeb a vybavení, potřeb a vybavení pro golf, potravin, nápojů, nádob na potraviny a nápoje, tabákových výrobků; (41) zábavní služby, služby kasina, hazardní hry, herní služby, poskytování zařízení pro hazardní hry, interaktivní hazardní hry, poskytování interaktivních on-line počítačových her, televizní zábava, organizování a poskytování her a soutěží pro zábavní účely, služby v oblasti her virtuální reality poskytované on-line z počítačové sítě, organizování zábavy pro svatební oslavy, poskytování zařízení pro zábavní účely, správa kasin, noční kluby (zábava), diskotéky (služby), kabarety, divadelní a zábavní služby zaměřené na hudbu, tanec, komedie, drama a magii, zdravotní kluby (zdravotní a kondiční cvičení), rekreační a sportovní kluby (organizování rekreačních a sportovních aktivit), plážové kluby a kluby s bazény, služby golfového klubu, provozování golfových hřišť, organizování golfových turnajů, provozování country klubu (zábava), provozování sportovních zařízení, služby zábavních parků, tematické zábavní parky, herny, zábavní centra, rezervace představení muzikálů, komedií, tanců, dramatu a magie, poskytování rekreačních zařízení (nikoliv

ubytování a stravování), poskytování zařízení pro představení muzikálů, komedií, tanců, dramatu a magie, pořádání a řízení atletických akcí, atletických soutěží a sportovních akcí, organizování a propagace sportovních aktivit a soutěží, výroba rozhlasových a televizních programů, produkce videí, filmů, audio pásek a elektronických her a vybavení, poskytování on-line publikací, vydávání elektronických knih a časopisů online, pořádání koňských dostihů, správa sportovních zařízení a sportovních akcí, zajišťování tělesné výchovy a tělocvičných zařízení, produkce zábavných představení, služby agentur prodávajících vstupenky do divadel, pořádání setkání a konferencí (vzdělávání a školení), výukové a školicí služby, poskytování instrukcí a školení v oboru hazardních her, sportu a zábavy, školení v oblasti vedení hotelového zařízení; (43) hotelové a motelové služby, služby rekreačních středisek, dočasné ubytování, značkové rezidence (ubytování), apartmány s obsluhou, penziony, ubytování v hostelech, rekreačních domech a turistických ubytovnách, rekreační kempingové služby, domovy důchodců (ubytování, stravování), rezervační služby pro hotelové, motelové a rekreační ubytování, rezervační služby pro pronájem dočasného ubytování, rezervační služby pro penziony, ubytování v soukromí, prázdninové (táborové) ubytování, hostely a ubytovny pro turisty, rezervace značkových rezidencí a apartmánů s obsluhou, služby ubytovací kanceláře pro dočasné ubytování, služby country klubu (poskytování ubytování, stravování a nápojů), zajištění zařízení a vybavení pro schůzky, jednání, konference, semináře a pro speciální akce (svatby, oslavy) a bankety, poskytování výstavních zařízení a vybavení, restaurace, koktejlové salonky (bary), barové služby, dočasné jídelny, samoobslužné restaurace, restaurace rychlého občerstvení, kavárny, stravovací (banketové) služby, samoobslužné jídelny, denní školky (jesle), penziony pro zvířata, pronájem konferenčních místností, poskytování vybavení pro kempy a pronájem přenosných staveb.

Třídy výrobků a služeb:

35, 41, 43

(730) **Caesars License Company, LLC a Nevada limited liability company**,
One Caesars Palace Drive, Las Vegas, 89109, NV, US

(740) Mgr. Ivan Rámeš, advokát, Na Florenci 2116/15, Praha 1, Nové Město,
11000

(210) **O-594799**

(220) 18.07.2024

(320) 18.07.2024

(540)

CAESARS

(592) Slovní

(511) (41) zábavní služby, služby kasina, hazardní hry, herní služby, poskytování zařízení pro hazardní hry, interaktivní hazardní hry, poskytování interaktivních on-line počítačových her, televizní zábava, organizování a poskytování her a soutěží pro zábavní účely, služby v oblasti her virtuální reality poskytované on-line z počítačové sítě, organizování zábavy pro svatební oslavy, poskytování zařízení pro zábavní účely, správa kasin, noční kluby (zábava), diskotéky (služby), kabarety, divadelní a zábavní služby zaměřené na hudbu, tanec, komedie, drama a magii, zdravotní kluby (zdravotní a kondiční cvičení), rekreační a sportovní kluby (organizování rekreačních a sportovních aktivit), plážové kluby a kluby s bazény, služby golfového klubu, provozování golfových hřišť, organizování golfových turnajů, provozování country klubu (zábava), provozování sportovních zařízení, služby zábavních parků, tematické zábavní parky, herny, zábavní centra, rezervace představení muzikálů, komedií, tanců, dramatu a magie, poskytování rekreačních zařízení (nikoliv ubytování a stravování), poskytování zařízení pro představení muzikálů, komedií, tanců, dramatu a magie, pořádání a řízení atletických akcí, atletických soutěží a sportovních akcí, organizování a propagace sportovních aktivit a soutěží, výroba rozhlasových a televizních programů, produkce videí, filmů, audio pásek a elektronických her a vybavení, poskytování on-line publikací, vydávání elektronických knih a časopisů online, pořádání koňských dostihů, správa sportovních zařízení a sportovních akcí, zajišťování tělesné výchovy a tělocvičných zařízení, produkce zábavných představení, služby agentur prodávajících vstupenky do divadel, pořádání setkání a konferencí (vzdělávání a školení), výukové a školicí služby, poskytování instrukcí a školení v oboru hazardních her, sportu a zábavy, školení v oblasti vedení hotelového zařízení; (43) hotelové a motelové služby, služby rekreačních středisek, dočasné ubytování, značkové rezidence (ubytování), apartmány s obsluhou, penziony, ubytování v hostelech, rekreačních domech a turistických ubytovnách, rekreační kempingové služby, domovy důchodců (ubytování, stravování), rezervační služby pro hotelové, motelové a rekreační ubytování, rezervační služby pro pronájem dočasného ubytování, rezervační služby pro penziony, ubytování v soukromí, prázdninové

(táborové) ubytování, hostely a ubytovny pro turisty, rezervace značkových rezidencí a apartmánů s obsluhou, služby ubytovací kanceláře pro dočasné ubytování, služby country klubu (poskytování ubytování, stravování a nápojů), zajištění zařízení a vybavení pro schůzky, jednání, konference, semináře a pro speciální akce (svatby, oslavy) a bankety, poskytování výstavních zařízení a vybavení, restaurace, koktejlové salonky (bary), barové služby, dočasné jídelny, samoobslužné restaurace, restaurace rychlého občerstvení, kavárny, stravovací (banketové) služby, samoobslužné jídelny, denní školky (jesle), penziony pro zvířata, pronájem konferenčních místností, poskytování vybavení pro kempy a pronájem přenosných staveb.

Třídy výrobků a služeb:

41, 43

(730) **Caesars License Company, LLC a Nevada limited liability company**,
One Caesars Palace Drive, Las Vegas, 89109, NV, US

(740) Mgr. Ivan Rámeš, advokát, Na Florenci 2116/15, Praha 1, Nové Město,
11000

(210) **O-594800**

(220) 18.07.2024

(320) 18.07.2024

(540)

CAESARS

(593) Obrazová

(511) (41) zábavní služby, služby kasina, hazardní hry, herní služby, poskytování zařízení pro hazardní hry, interaktivní hazardní hry, poskytování interaktivních on-line počítačových her, televizní zábava, organizování a poskytování her a soutěží pro zábavní účely, služby v oblasti her virtuální reality poskytované on-line z počítačové sítě, organizování zábavy pro svatební oslavy, poskytování zařízení pro zábavní účely, správa kasin, noční kluby (zábava), diskotéky (služby), kabarety, divadelní a zábavní služby zaměřené na hudbu, tanec, komedie, drama a magii, zdravotní kluby (zdravotní a kondiční cvičení), rekreační a sportovní kluby (organizování rekreačních a sportovních aktivit), plážové kluby a kluby s bazény, služby golfového klubu, provozování golfových hřišť, organizování golfových turnajů, provozování country klubu (zábava), provozování sportovních zařízení, služby zábavních parků, tematické zábavní parky, herny, zábavní centra, rezervace představení muzikálů, komedií, tanců, dramatu a magie, poskytování rekreačních zařízení (nikoliv ubytování a stravování), poskytování zařízení pro představení muzikálů, komedií, tanců, dramatu a magie, pořádání a řízení atletických akcí, atletických soutěží a sportovních akcí, organizování a propagace sportovních aktivit a soutěží, výroba rozhlasových a televizních programů, produkce videí, filmů, audio pásek a elektronických her a vybavení, poskytování on-line publikací, vydávání elektronických knih a časopisů online, pořádání koňských dostihů, správa sportovních zařízení a sportovních akcí, zajišťování tělesné výchovy a tělocvičných zařízení, produkce zábavných představení, služby agentur prodávajících vstupenky do divadel, pořádání setkání a konferencí (vzdělávání a školení), výukové a školicí služby, poskytování instrukcí a školení v oboru hazardních her, sportu a zábavy, školení v oblasti vedení hotelového zařízení; (43) hotelové a motelové služby, služby rekreačních středisek, dočasné ubytování, značkové rezidence (ubytování), apartmány s obsluhou, penziony, ubytování v hostelech, rekreačních domech a turistických ubytovnách, rekreační kempingové služby, domovy důchodců (ubytování, stravování), rezervační služby pro hotelové, motelové a rekreační ubytování, rezervační služby pro pronájem dočasného ubytování, rezervační služby pro penziony, ubytování v soukromí, prázdninové (táborové) ubytování, hostely a ubytovny pro turisty, rezervace značkových rezidencí a apartmánů s obsluhou, služby ubytovací kanceláře pro dočasné ubytování, služby country klubu (poskytování ubytování, stravování a nápojů), zajištění zařízení a vybavení pro schůzky, jednání, konference, semináře a pro speciální akce (svatby, oslavy) a bankety, poskytování výstavních zařízení a vybavení, restaurace, koktejlové salonky (bary), barové služby, dočasné jídelny, samoobslužné restaurace, restaurace rychlého občerstvení, kavárny, stravovací (banketové) služby,

samoobslužné jídelny, denní školky (jesle), penziony pro zvířata, pronájem konferenčních místností, poskytování vybavení pro kempy a pronájem přenosných staveb.

Třídy výrobků a služeb:
41, 43

- (730) **Caesars Licence Company, LLC a Nevada limited liability company**,
One Caesars Palace Drive, Las Vegas, 89109, NV, US
(740) Mgr. Ivan Rámeš, advokát, Na Florenci 2116/15, Praha 1, Nové Město,
11000

- (210) **O-594801**
(220) 18.07.2024
(320) 18.07.2024
(540)

**CAESARS
PALACE**

- (593) Obrazová
(511) (41) zábavní služby, služby kasina, hazardní hry, herní služby, poskytování zařízení pro hazardní hry, interaktivní hazardní hry, poskytování interaktivních on-line počítačových her, televizní zábava, organizování a poskytování her a soutěží pro zábavní účely, služby v oblasti her virtuální reality poskytované on-line z počítačové sítě, organizování zábavy pro svatební oslavy, poskytování zařízení pro zábavní účely, správa kasin, noční kluby (zábava), diskotéky (služby), kabarety, divadelní a zábavní služby zaměřené na hudbu, tanec, komedie, drama a magii, zdravotní kluby (zdravotní a kondiční cvičení), rekreační a sportovní kluby (organizování rekreačních a sportovních aktivit), plážové kluby a kluby s bazény, služby golfového klubu, provozování golfových hřišť, organizování golfových turnajů, provozování country klubu (zábava), provozování sportovních zařízení, služby zábavních parků, tematické zábavní parky, herny, zábavní centra, rezervace představení muzikálů, komedií, tanců, dramatu a magie, poskytování rekreačních zařízení (nikoliv ubytování a stravování), poskytování zařízení pro představení muzikálů, komedií, tanců, dramatu a magie, pořádání a řízení atletických akcí, atletických soutěží a sportovních akcí, organizování a propagace sportovních aktivit a soutěží, výroba rozhlasových a televizních programů, produkce videí, filmů, audio pásek a elektronických her a vybavení, poskytování on-line publikací, vydávání elektronických knih a časopisů online, pořádání koňských dostihů, správa sportovních zařízení a sportovních akcí, zajišťování tělesné výchovy a tělocvičných zařízení, produkce zábavných představení, služby agentur prodávajících vstupenky do divadel, pořádání setkání a konferencí (vzdělávání a školení), výukové a školicí služby, poskytování instrukcí a školení v oboru hazardních her, sportu a zábavy, školení v oblasti vedení hotelového zařízení; (43) hotelové a motelové služby, služby rekreačních středisek, dočasné ubytování, značkové rezidence (ubytování), apartmány s obsluhou, penziony, ubytování v hostelech, rekreačních domech a turistických ubytovnách, rekreační kempingové služby, domovy důchodců (ubytování, stravování), rezervační služby pro hotelové, motelové a rekreační ubytování, rezervační služby pro pronájem dočasného ubytování, rezervační služby pro penziony, ubytování v soukromí, prázdninové (táborové) ubytování, hostely a ubytovny pro turisty, rezervace značkových rezidencí a apartmánů s obsluhou, služby ubytovací kanceláře pro dočasné ubytování, služby country klubu (poskytování ubytování, stravování a nápojů), zajištění zařízení a vybavení pro schůzky, jednání, konference, semináře a pro speciální akce (svatby, oslavy) a bankety, poskytování výstavních zařízení a vybavení, restaurace, koktejlové salonky (bary), barové služby, dočasné jídelny, samoobslužné restaurace, restaurace rychlého občerstvení, kavárny, stravovací (banketové) služby, samoobslužné jídelny, denní školky (jesle), penziony pro zvířata, pronájem konferenčních místností, poskytování vybavení pro kempy a pronájem přenosných staveb.

Třídy výrobků a služeb:
41, 43

- (730) **Caesars Licence Company, LLC a Nevada limited liability company**,
One Caesars Palace Drive, Las Vegas, 89109, NV, US

- (740) Mgr. Ivan Rámeš, advokát, Na Florenci 2116/15, Praha 1, Nové Město,
11000

- (210) **O-594802**
(220) 18.07.2024
(320) 18.07.2024
(540)

CAESARS PALACE

- (592) Slovní
(511) (41) zábavní služby, služby kasina, hazardní hry, herní služby, poskytování zařízení pro hazardní hry, interaktivní hazardní hry, poskytování interaktivních on-line počítačových her, televizní zábava, organizování a poskytování her a soutěží pro zábavní účely, služby v oblasti her virtuální reality poskytované on-line z počítačové sítě, organizování zábavy pro svatební oslavy, poskytování zařízení pro zábavní účely, správa kasin, noční kluby (zábava), diskotéky (služby), kabarety, divadelní a zábavní služby zaměřené na hudbu, tanec, komedie, drama a magii, zdravotní kluby (zdravotní a kondiční cvičení), rekreační a sportovní kluby (organizování rekreačních a sportovních aktivit), plážové kluby a kluby s bazény, služby golfového klubu, provozování golfových hřišť, organizování golfových turnajů, provozování country klubu (zábava), provozování sportovních zařízení, služby zábavních parků, tematické zábavní parky, herny, zábavní centra, rezervace představení muzikálů, komedií, tanců, dramatu a magie, poskytování rekreačních zařízení (nikoliv ubytování a stravování), poskytování zařízení pro představení muzikálů, komedií, tanců, dramatu a magie, pořádání a řízení atletických akcí, atletických soutěží a sportovních akcí, organizování a propagace sportovních aktivit a soutěží, výroba rozhlasových a televizních programů, produkce videí, filmů, audio pásek a elektronických her a vybavení, poskytování on-line publikací, vydávání elektronických knih a časopisů online, pořádání koňských dostihů, správa sportovních zařízení a sportovních akcí, zajišťování tělesné výchovy a tělocvičných zařízení, produkce zábavných představení, služby agentur prodávajících vstupenky do divadel, pořádání setkání a konferencí (vzdělávání a školení), výukové a školicí služby, poskytování instrukcí a školení v oboru hazardních her, sportu a zábavy, školení v oblasti vedení hotelového zařízení; (43) hotelové a motelové služby, služby rekreačních středisek, dočasné ubytování, značkové rezidence (ubytování), apartmány s obsluhou, penziony, ubytování v hostelech, rekreačních domech a turistických ubytovnách, rekreační kempingové služby, domovy důchodců (ubytování, stravování), rezervační služby pro hotelové, motelové a rekreační ubytování, rezervační služby pro pronájem dočasného ubytování, rezervační služby pro penziony, ubytování v soukromí, prázdninové (táborové) ubytování, hostely a ubytovny pro turisty, rezervace značkových rezidencí a apartmánů s obsluhou, služby ubytovací kanceláře pro dočasné ubytování, služby country klubu (poskytování ubytování, stravování a nápojů), zajištění zařízení a vybavení pro schůzky, jednání, konference, semináře a pro speciální akce (svatby, oslavy) a bankety, poskytování výstavních zařízení a vybavení, restaurace, koktejlové salonky (bary), barové služby, dočasné jídelny, samoobslužné restaurace, restaurace rychlého občerstvení, kavárny, stravovací (banketové) služby, samoobslužné jídelny, denní školky (jesle), penziony pro zvířata, pronájem konferenčních místností, poskytování vybavení pro kempy a pronájem přenosných staveb.

Třídy výrobků a služeb:
41, 43

- (730) **Caesars Licence Company, LLC a Nevada limited liability company**,
One Caesars Palace Drive, Las Vegas, 89109, NV, US
(740) Mgr. Ivan Rámeš, advokát, Na Florenci 2116/15, Praha 1, Nové Město,
11000

(210) **O-594803**
(220) 18.07.2024
(320) 18.07.2024
(540)



(593) Obrazová
(511) (41) zábavní služby, služby kasina, hazardní hry, herní služby, poskytování zařízení pro hazardní hry, interaktivní hazardní hry, poskytování interaktivních on-line počítačových her, televizní zábava, organizování a poskytování her a soutěží pro zábavní účely, služby v oblasti her virtuální reality poskytované on-line z počítačové sítě, organizování zábavy pro svatební oslavy, poskytování zařízení pro zábavní účely, správa kasin, noční kluby (zábava), diskotéky (služby), kabarety, divadelní a zábavní služby zaměřené na hudbu, tanec, komedie, drama a magii, zdravotní kluby (zdravotní a kondiční cvičení), rekreační a sportovní kluby (organizování rekreačních a sportovních aktivit), plážové kluby a kluby s bazény, služby golfového klubu, provozování golfových hřišť, organizování golfových turnajů, provozování country klubu (zábava), provozování sportovních zařízení, služby zábavních parků, tematické zábavní parky, herny, zábavní centra, rezervace představení muzikálů, komedií, tanců, dramatu a magie, poskytování rekreačních zařízení (nikoliv ubytování a stravování), poskytování zařízení pro představení muzikálů, komedií, tanců, dramatu a magie, pořádání a řízení atletických akcí, atletických soutěží a sportovních akcí, organizování a propagace sportovních aktivit a soutěží, výroba rozhlasových a televizních programů, produkce videí, filmů, audio pásek a elektronických her a vybavení, poskytování on-line publikací, vydávání elektronických knih a časopisů online, pořádání koňských dostihů, správa sportovních zařízení a sportovních akcí, zajišťování tělesné výchovy a tělocvičných zařízení, produkce zábavních představení, služby agentur prodávajících vstupenky do divadel, pořádání setkání a konferencí (vzdělávání a školení), výukové a školicí služby, poskytování instrukcí a školení v oboru hazardních her, sportu a zábavy, školení v oblasti vedení hotelového zařízení; (43) hotelové a motelové služby, služby rekreačních středisek, dočasné ubytování, značkové rezidence (ubytování), apartmány s obsluhou, penziony, ubytování v hostelech, rekreačních domech a turistických ubytovnách, rekreační kempingové služby, domovy důchodců (ubytování, stravování), rezervační služby pro hotelové, motelové a rekreační ubytování, rezervační služby pro pronájem dočasného ubytování, rezervační služby pro penziony, ubytování v soukromí, prázdninové (táborové) ubytování, hostely a ubytovny pro turisty, rezervace značkových rezidencí a apartmánů s obsluhou, služby ubytovací kanceláře pro dočasné ubytování, služby country klubu (poskytování ubytování, stravování a nápojů), zajištění zařízení a vybavení pro schůzky, jednání, konference, semináře a pro speciální akce (svatby, oslavy) a bankety, poskytování výstavních zařízení a vybavení, restaurace, koktejlové salonky (bary), barové služby, dočasné jídelny, samoobslužné restaurace, restaurace rychlého občerstvení, kavárny, stravovací (banketové) služby, samoobslužné jídelny, denní školky (jesle), penziony pro zvířata, pronájem konferenčních místností, poskytování vybavení pro kempy a pronájem přenosných staveb.

Třídy výrobků a služeb:
41, 43

(730) **Caesars License Company, LLC a Nevada limited liability company**, One Caesars Palace Drive, Las Vegas, 89109, NV, US
(740) Mgr. Ivan Rámeš, advokát, Na Florenci 2116/15, Praha 1, Nové Město, 11000

(210) **O-594864**
(220) 23.07.2024
(320) 23.07.2024
(540)

Rodičoff

(592) Slovní
(511) (9) obsah s možností stažení a nahraný obsah; (41) vzdělávání dospělých, vzdělávací a školicí služby, koučink, kurzy osobního rozvoje, školení týkající se osobního rozvoje, pořádání školicích kurzů zaměřených na osobní rozvoj, psaní blogů, vydávání textů s výjimkou reklamních, vydávání vzdělávacích textů, psaní a publikování textů, s výjimkou reklamních textů, školení pro rodiče zaměřené na výchovu k rodičovství, školení pro rodiče v organizaci rodičovských podpůrných skupin, dětské školky, organizace seminářů, příprava a pořádání vzdělávacích kurzů; (45) konzultace v oboru osobních vztahů, hlídání dětí (služby).

Třídy výrobků a služeb:
9, 41, 45

(730) **Jeřábková Michaela Mgr. Ing.**, Boženy Víkové-Kunětické 2917, Pardubice, Zelené Předměstí, 53002, CZ

(740) Mgr. Petra Dolejšová, Korunní 810/104, Praha 10, Vinohrady, 10100

(210) **O-595324**
(220) 14.08.2024
(320) 14.08.2024
(540)



(593) Obrazová
(511) (29) hotová jídla, instantní potraviny a pikantní svačinky na bázi masa, ryb, zvěřiny, zeleniny a vajec, jedlé oleje a tuky, maso a masné výrobky, mléčné výrobky a jejich náhražky, polévky a vývary, masové výtažky, ptačí vejce a vaječné výrobky, ryby, mořské plody a měkkýši (neživí), střívka na uzeniny (přírodní a umělé), upravený hmyz a larvy, zpracované ovoce, houby a zelenina, ořechy a luštěniny; (30) cukry, přírodní sladidla, sladké polevy a náplně, včelí produkty, a to med a pekařské výrobky s medem, jedlé ozdoby, káva, čaj, kakao a jejich náhražky, led ke chlazení, pekárenské výrobky, cukrovinky, čokoláda a zákusky, polotovary a jednohubky, a to sendviče, soli, chuťové přísady, ochucovač a koření, zmrzliny, mražené jogurty a sorbety, zpracované obilí, škrob a produkty z nich vyrobené, a to zahušťovač pro vaření a pečení a cereální výrobky pro lidskou spotřebu, pečící přípravky a droždí; (32) nealkoholické nápoje, pivo a nealkoholické pivo, přípravky pro výrobu nápojů; (43) dočasné ubytování, informace o dočasném ubytování, poradenské a rezervační služby týkající se dočasného ubytování, informační, poradenské a rezervační služby v oblasti poskytování jídla a pití, poskytování jídla a nápojů, pronájem nábytku, povlečení, prostírání a vybavení k poskytování jídla a nápojů.

Třídy výrobků a služeb:
29, 30, 32, 43

(591) Barevná
(730) **Ngô Thi Hoa**, Švihovská 546/3, Praha 4, Písnice, 14200, CZ
(740) Mgr. Petra Mráčková, advokátka, Myslíkova 284/32, Praha 2, Nové Město, 12000

(210) **O-595562**

(220) 27.08.2024

(320) 27.08.2024

(540)

TIBABU

(592) Slovní

(511) (8) elektrické žehličky všeho druhu, ruční nářadí a nástroje pro zpracování materiálů a pro výrobu, opravy a údržbu, zemědělské a zahradnické nástroje a nástroje pro úpravu zahrad, ruční nástroje pro výrobu, opravy a údržbu, ruční nástroje na řezání, vrtání, broušení, ostření a na úpravy povrchů; (9) bezpečnostní, zabezpečovací, ochranná a signalizační zařízení, data, databáze a jiné informační produkty na magnetických, elektronických a optických nosičích, související software a hardware, nosiče dat všeho druhu spadající do třídy 9, elektronické a datové sítě, software pro počítače, programové vybavení pro informační technologie a pro komunikaci, programové vybavení umožňující elektronické obchodování, videohry, nahraný software na CD a DVD discích a magnetických médiích, aparáty a přístroje vědecké, námořní, geodetické, fotografické, filmové, optické, přístroje pro vážení, měření, signalizaci, kontrolu (inspekci), záchranu a přístroje učební, přístroje a nástroje elektrické zařazené v této třídě, přístroje a nástroje elektronické, a to spotřební elektronika, televizní přístroje, magnetofony, radiopřijímače, radiomagnetofony, videomagnetofony, videopřehrávače, magnetické suporty a mechanismy na mince, zapisovací pokladny (záznam), kalkulační stroje, přístroje pro zpracování informací a výpočetní technika, audio a video záznamy, metrické konventory, digitální kalkulačky a kalkulačky časových pásem, měřicí pásy, sluneční brýle, nahrávače zvukových kazet, triedry, elektrické akumulátory včetně pro vozidla, elektrické baterie nabíjecí, elektrické ovládací a rozvodné desky, nahrané i nenahrané nosiče informací všeho druhu, a to videokazety, audiokazety, kompaktní disky a nosiče DVD, diaprojektory, promítací žárovky, filmové kamery, fotoaparáty; (10) nábytek a lůžkoviny pro lékařské účely, zařízení pro manipulaci s pacienty; (20) zahradní nábytek, zahradní nábytek vyrobený ze dřeva, jeho nekovové součásti a příslušenství, nábytek a bytové zařízení, a to postele, matrace, příkrývky a polštáře, rámy, zrcadla, vnitřní žaluzie a rolety, a příslušenství k záclonám a vnitřním žaluziím a roletám, věšáky na oděvy, stojany na oděvy (nábytek) a ramínka na oděvy, koupelnový nábytek, nádoby a uzávěry a držáky pro ně - nekovové, košíky, jiné než kovové, bary a sudy, nekovové; (35) reklamní, marketingové a propagační služby, služby předvádění výrobků a vystavování zboží, rozšiřování reklamních marketingových a propagačních materiálů, obchodní poradenské služby a informace o pro spotřebitele (poskytování), maloobchod a velkoobchod s výrobky uvedenými shora ve tř. 8, 9, 10 a 20, obchodní průzkum, průzkum trhu, zprostředkovatelská činnost v oblasti reklamy, pomoc při řízení obchodních a průmyslových podniků, pomoc při řízení obchodní činnosti, služby a poradenství v obchodní činnosti, obchodní management a podnikové poradenství, marketingové studie, poskytování know-how pro oblast elektronického obchodování a služeb, administrativní služby, správa podniku, zprostředkování obchodních kontaktů, provádění obchodních operací, informační a poradenská činnost k obchodním a reklamním účelům, organizování komerčních akcí, pořádání výstav k obchodním účelům, merchandising, franchising, komerční využití internetu v oblastech komerčních internetových médií a vyhledávacích služeb, on-line inzerce, prezentace uživatelů na stránkách word wide web v počítačové síti internet, systemizace informací do počítačových databází; (42) projektové řízení, návrh programového vybavení, aktualizace programového vybavení, údržba programového vybavení, pronájem doby přístupu k databázi, technické studie v oblasti počítačů a programového vybavení, vývoj a tvorba systémů pro elektronické obchodování včetně příslušného software a hardware, know-how pro oblast informačních technologií, tvorba software, programování internetových databázových systémů a internetových aplikací, programování multimediálních aplikací, vytváření a modelování 3D animací, interaktivní a grafické programy, tvorba multimediálních dokumentů, prezentací, aplikací, katalogů, konstrukce www prezentací a řešení serverů, počítačové animace a vizualizace, programové projekty (tvorba), elektronický portál (tvorba), internetová doména (tvorba), tvorba informačních databází, konfigurace, instalace a údržba sítí, informačních databázových systémů a jejich aplikací.

Třídy výrobků a služeb:

8, 9, 10, 20, 35, 42

(730) **BULI GROUP s.r.o.**, Záhřebská 562/41, Praha 2, Vinohrady, 12000, CZ

(740) JUDr. Ondřej Moravec Ph.D., Malé náměstí 124/15, Hradec Králové, 50003

(210) **O-595658**

(220) 02.09.2024

(320) 02.09.2024

(540)



(593) Obrazová

(511) (16) papír a lepenka, papír a lepenka pro průmyslové použití; (17) lepicí pásy, pružky, pásy a folie; (35) maloobchod, velkoobchod a online obchod s výrobky výše uvedenými ve třídě 16 a 17.

Třídy výrobků a služeb:

16, 17, 35

(591) Barevná

(730) **Beneš Pavel**, č. p. 175, Bukovinka, 67905, CZ

(740) Mgr. Lenka Musilová, Tuřanka 1583/115g, Brno, Slatina, 62700

(210) **O-595766**

(220) 06.09.2024

(320) 06.09.2024

(540)

AGEL GOLF MSTĚTICE

(592) Slovní

(511) (16) papír, lepenka a kartonážní výrobky v rámci této třídy, tiskoviny, časopisy, periodika, knihy, výrobky knihašské, kalendáře, pohlednice, fotografie, psací potřeby, kancelářské potřeby kromě nábytku, školní sešity, skicáky, pastelky, tuhy, guma na mazání, ořezávátka, ořezávátka strojky, penály, papírové ubrusky, pytle a sáčky z plastických hmot pro obalovou techniku, papírové obaly, obrazy, omalovánky, obtisky, karty, razítka a razídky; (25) oděvy, prádlo, saka, kalhoty, svetry, košile, obleky, sukně, pláště, kostýmy, blůzy, cvičební úbory, spodní prádlo, oděvní doplňky, kravaty, motýlky, šály, rukavice, klobouky, čepice, ponožky, podkolenky, šle, baret, šátky, turistické oděvy, oděvy pro volný čas, oděvy pro sport, golfové oděvy kromě rukavic, pracovní kombinézy, obuv, střevíce, trepky, kloboučnické zboží, čepice; (28) sportovní potřeby - sportovní výstroj a výzbroj všeho druhu v rámci této třídy, golfové hole, golfové míčky a další sportovní golfové potřeby v rámci této třídy, vybavení pro sportoviště a sportovní ochranné pomůcky, spadající do této třídy, hračky a hry všeho druhu spadající do této třídy, potřeby/výrobky pro zábavu a hraní spadající do této třídy, elektronické hry (s výjimkou her, které jsou užívány ve spojení s TV přijímačem), zmenšené modely (hračky); (35) inzertní, reklamní a propagační služby, pomoc při řízení obchodní činnosti, obchodní administrativa, marketingové služby, zprostředkování obchodních záležitostí (zákaznický servis, tj. zajišťování odbytu, zastupování při obchodních jednáních, sjednávání obchodních podmínek), rozmnožování a tisk reklamních a propagačních dokumentů, automatické zpracování dat, výstavy k reklamním a obchodním účelům; (39) doprava a skladování, služby poskytované v souvislosti s dopravou pozemní, vodní a leteckou, cestovní kanceláře, organizování sportovních a tělovýchovných zájezdů, pronájem dopravních prostředků, služby balení a expedice zboží, informace o jízdních tarifech, rádech a způsobu dopravy, kontrola přepravních prostředků a zboží před přepravou, zprostředkování dopravních služeb, úschova předmětů; (41) provozování sportovních a tělovýchovných zařízení všeho druhu, provoz sportovních klubů, provoz golfového klubu a golfového hřiště, provoz country clubu, provoz sportovních relaxačních/regeneračních center, školící a vzdělávací činnosti v oblasti sportu, sportovní výuka, trenérská/instruktorská činnost v oblasti sportu, pořádání sportovních, kulturních, společenských a zábavních akcí, pořádání sportovních soutěží/turnajů, zprostředkování a konzultace v oblasti sportu, zejména golfu, půjčování a pronájem sportovních potřeb v rámci této třídy, zejména golfových potřeb, půjčování a pronájem filmů/hudby - zvukových a zvukově-obrazových záznamů a audio-vizuální techniky, umělecká

produkce, hudba, tanec, zpěv a zábava, vydavatelská a nakladatelská činnost v oblasti sportu, elektronické publikování, výchovná, vzdělávací, lektorská a školicí činnost, organizování studia, organizace a pořádání odborných kongresů, konferencí, seminářů, sympozií, školení, přehlídek, výstav a pracovních setkání ke kontrolním a vzdělávacím účelům, vydavatelská a ediční činnost, organizace a pořádání vzdělávacích, zábavních a sportovních soutěží; (43) hostinská činnost - provoz restaurací, kaváren, čajoven, cukráren, vináren, barů, sportbarů, zařízení rychlého stravování či jiných stravovacích podniků, ubytovací činnost - provoz penzionů nebo hotelů.

Třídy výrobků a služeb:
16, 25, 28, 35, 39, 41, 43

- (730) **Golf City a.s.**, Mstětice 35, Zeleneč, 25091, CZ
(740) Chrenek, Toman, Kotrba advokátní kancelář spol. s r. o., Těšnov 1059/1, Praha 1, Nové Město, 11000

- (210) **O-595767**
(220) 06.09.2024
(320) 06.09.2024
(540)



AGEL GOLF MSTĚTICE

- (593) Obrazová
(511) (16) papír, lepenka a kartonážní výrobky v rámci této třídy, tiskoviny, časopisy, periodika, knihy, výrobky knihářské, kalendáře, pohlednice, fotografie, psací potřeby, kancelářské potřeby kromě nábytku, školní sešity, skicáky, pastelky, tuhy, guma na mazání, ořezávátka, ořezávátka strojky, kravaty, motýlky, šály, rukavice, klobouky, čepice, ponožky, podkolenky, šle, barety, šátky, turistické oděvy, oděvy pro volný čas, oděvy pro sport, golfové oděvy kromě rukavic, pracovní kombinézy, obuv, střevíce, trepky, kloboučnické zboží, čepice; (28) sportovní potřeby - sportovní výstroj a výbrouž všeho druhu v rámci této třídy, golfové hole, golfové míčky a další sportovní golfové potřeby v rámci této třídy, vybavení pro sportoviště a sportovní ochranné pomůcky, spadající do této třídy, hračky a hry všeho druhu spadající do této třídy, potřeby/výrobky pro zábavu a hraní spadající do této třídy, elektronické hry (s výjimkou her, které jsou užívány ve spojení s TV přijímačem), zmenšené modely (hračky); (35) inzertní, reklamní a propagační služby, pomoc při řízení obchodní činnosti, obchodní administrativa, marketingové služby, zprostředkování obchodních záležitostí (zákaznický servis, tj. zajišťování odbytu, zastupování při obchodních jednáních, sjednávání obchodních podmínek), rozmožování a tisk reklamních a propagačních dokumentů, automatické zpracování dat, výstavy k reklamním a obchodním účelům; (39) doprava a skladování, služby poskytované v souvislosti s dopravou pozemní, vodní a leteckou, cestovní kanceláře, organizování zájezdů, organizování golfových zájezdů, pronájem dopravních prostředků, služby balení a expedice zboží, informace o jízdních tarifech, řádech a způsobu dopravy, kontrola přepravních prostředků a zboží před přepravou, zprostředkování dopravních služeb, úschova předmětů; (41) provozování sportovních a tělovýchovných zařízení všeho druhu, provoz sportovních klubů, provoz golfového klubu a golfového hřiště, provoz country klubu, provoz sportovních relaxačních/regeneračních center, školicí a vzdělávací činnosti v oblasti sportu, sportovní výuka, trenérská/instruktorská činnost v oblasti sportu, pořádání sportovních, kulturních, společenských a zábavních akcí, pořádání sportovních soutěží/turnajů, zprostředkování a konzultace v oblasti sportu,

zejména golfu, půjčování a pronájem sportovních potřeb v rámci této třídy, zejména golfových potřeb, půjčování a pronájem filmů/hudby - zvukových a zvukově-obrazových záznamů a audio-vizuální techniky, umělecká produkce, hudba, tanec, zpěv a zábava, vydavatelská a nakladatelská činnost v oblasti sportu, elektronické publikování, výchovná, vzdělávací, lektorská a školicí činnost, organizování studia, organizace a pořádání odborných kongresů, konferencí, seminářů, sympozií, školení, přehlídek, výstav a pracovních setkání ke kontrolním a vzdělávacím účelům, vydavatelská a ediční činnost, organizace a pořádání vzdělávacích, zábavních a sportovních soutěží; (43) hostinská činnost - provoz restaurací, kaváren, čajoven, cukráren, vináren, barů, sportbarů, zařízení rychlého stravování či jiných stravovacích podniků, ubytovací činnost - provoz penzionů nebo hotelů.

Třídy výrobků a služeb:
16, 25, 28, 35, 39, 41, 43

- (730) **Golf City a.s.**, Mstětice 35, Zeleneč, 25091, CZ
(740) Chrenek, Toman, Kotrba advokátní kancelář spol. s r. o., Těšnov 1059/1, Praha 1, Nové Město, 11000

- (210) **O-595777**
(220) 09.09.2024
(320) 09.09.2024
(540)



- (593) Obrazová
(511) (3) kosmetické přípravky, parfumerie, přípravky pro osobní hygienu; (4) paliva a osvětlovací látky, svíčky; (14) drahé kameny, perly a drahé kovy, jakož i jejich imitace, šperky, bižuterní a ozdobné výrobky z drahých kovů a z drahých kamenů spadající do této třídy, pouzdra na šperky a pouzdra na hodiny a hodinky, kroužky na klíče, řetízky na klíče a přívěsky k nim; (16) umělecká díla a ozdoby, včetně soch, vyrobené převážně z papíru a lepenky a architektonické modely, tiskárenské výrobky, papírnické zboží a vzdělávací potřeby; (18) kůže a imitace kůže, surové kůže a usně, kožená galanterie, batohy, kufrы, brašny, kabelka a peněženky, sedlářské výrobky; (20) umělecká díla a ozdoby, včetně soch, vyrobené převážně ze dřeva, slámy, kostí, lastur, vosku, pryskyřice, plastů nebo sádry nebo z jejich náhražek, nábytek; (21) umělecká díla a ozdoby, včetně soch, vyrobené převážně z keramiky nebo ze skla nebo z jejich náhražek, neopracované nebo částečně opracované sklo, nikoliv pro stavebnictví, nádobí, kuchyňské náčiní a nádoby; (24) látky, textilie, textilní výrobky a náhražky textilií spadající do této třídy; (25) pokrývky hlavy, oděvy, obuv, části oděvů, obuvi a pokrývek hlavy; (26) příslušenství a doplňky oblečení (galanterie), šicí potřeby a ozdobné textilní výrobky, ozdoby do vlasů, natáčky na vlasy, potřeby na stažení a upevnění vlasů a umělé vlasy; (28) hračky, hry a žertovné předměty; (29) maso a masné výrobky, ryby, mořské plody a měkkýši, neživí, mléčné výrobky a jejich náhražky, ptačí vejce a vaječné výrobky, jedlé oleje a tuky, zpracované ovoce, houby a zelenina, ořechy a luštěniny, polévky a vývary, masové výtažky, hotová jídla, instantní potraviny a pikantní svačinky vše sestávající převážně z masa, ryb, zeleniny, ovoce, luštěnin, vajec a/nebo mléčných výrobků; (30) polotovary z těsta a jednohubky na bázi cereálií, soli, ochucovadla a chuťové přísady, pekárenské výrobky, cukrovinky, čokoláda a zákusky, cukry a přírodní sladidla, sladké polevy a náplně, včelí produkty a jedlé ozdoby, zmrzlina, mražené jogurty a sorbety, káva, čaj, kakao a jejich náhražky, zpracované obilí, škrob a produkty z nich vyrobené, pečicí přípravky a droždí; (31) zemědělské a vodní plodiny, zahradnické a lesní produkty; (32) pivo a nealkoholické pivo, nealkoholické nápoje, přípravky pro výrobu nápojů; (33) alkoholické nápoje (s výjimkou piva); (35) reklamní, marketingové a propagační služby, obchodní poradenské služby a informace pro spotřebitele; (41) služby v oblasti vzdělávání, zábavy a sportu; (43) dočasné ubytování, poskytování jídla a nápojů.

Třídy výrobků a služeb:

3, 4, 14, 16, 18, 20, 21, 24, 25, 26, 28, 29, 30, 31, 32, 33, 35, 41, 43

- (591) Barevná
(730) **Destinační společnost Hradecko, z. s.**, Velké náměstí 34/42, Hradec Králové, 50003, CZ

(210) **O-595816**
(220) 10.09.2024
(320) 10.09.2024
(540)



(593) Obrazová
(511) (5) veterinární přípravky a látky, léčiva a veterinární výrobky; (8) lovecké nože; (9) masky potápěčské, potápěčské brýle, potápěčské obleky, potápěčské rukavice, potápěčské boty, potápěčské šnorchly, potápěčské přístroje, lovecké dalekohledy, software na hraní her; (11) chladicí nádoby, zařízení na vaření; (12) rybářské čluny; (16) fotografie, kancelářské potřeby, kancelářské desky; (18) kůže (zpracované -), usně jako surovina nebo polotovar, kůže a imitace kůže, surové kůže a usně a výrobky z těchto materiálů a to: aktovky, batohy, kabelky, klíčenky, konferenční desky, kožená pouzdra, kožené řemeny, krabice z kůže nebo kožené lepenky, peněženky, pouzdra z kůže nebo kožené lepenky, vyčiněné kůže, deštníky a slunečníky, lovecké brašny, lovecké tašky, zavazadla, tašky; (20) stojany na rybářské pruty; (21) domácí nebo kuchyňské potřeby, kuchyňské nádoby, mísy (nádoby), sklo (nádoby), hrnce na vaření, formy na vaření; (22) rybářské sítě; (25) oděvy, obuv, pokrývky hlavy, lovecké košile, lovecké bundy, lovecké kalhoty, lovecké vesty, rybářské oděvy, rybářské holínky, rybářská obuv, rybářské vesty, rybářské bundy; (28) ploutve na potápění, lovecké vábníčky, rybářské náčiní, krabičky na rybářské náčiní, odstraňovače rybářských háčků [rybářské náčiní], rybářské pruty, opěry na rybářské pruty, pouzdra na rybářské pruty, rybářské podběráky, vnadidla a návnady pro lov nebo rybolov, sportovní potřeby, ryby (hračky), rybářská olůvka, rybářské brašny, rybářské navigátory, rybářské háčky, rybářské vybavení, rybářské návazce, vybavení pro lov a rybolov; (29) maso, ryby, nasolené ryby, solené ryby, zpracované ryby, vařené ryby, mražené ryby, sušené ryby, uzené ryby, konzervované ryby; (30) káva, kakao, náhražky kávy, náhražky kakaa, náhražky čaje; (31) živé ryby, krmiva pro ryby, akvarijní ryby, živá zvířata a živé organismy k chovným účelům, živá zvířata; (35) reklamní služby, reklamní materiály (šíření), reklamní, marketingové a propagační služby, distribuce reklamních textů, vydávání reklamních textů, příprava obchodních reklamních textů, publikování reklamních, inzertních textů, styk s veřejností, poradenství pro styk s veřejností, reklama, propagace a styk s veřejností, provádění studií v oblasti styku s veřejností, organizace obchodních veletrhů, organizace obchodních a podnikatelských výstav, pořádání výstav pro komerční účely, pořádání výstav pro reklamní účely, pořádání a vedení obchodních výstav, pořádání virtuálních výstavních veletrhů on-line, pořádání a řízení výstav pro obchodní účely, psaní reklamních textů; (40) zpracování kůže, psaní nápisů, zpracování ryb, uzení ryb; (41) sepisování textů (s výjimkou reklamních textů), pořádání výstav zvířat, pořádání výstav pro vzdělávací účely, pořádání výroční vzdělávací konference, pořádání výroční konference v oblasti dodávání zboží a služeb, organizování vzdělávacích konferencí, vedení obchodní konference, pořádání setkání a konferencí, organizování seminářů a konferencí, pořádání a vedení konferencí, organizování a řízení konferencí, vydávání knih, vydávání textů (s výjimkou reklamních), vydávání plakátů, vydávání novin, vydávání časopisů, vydávání kalendářů, vydávání brožur, vydávání tiskovin, psaní scénářů, psaní textů (s výjimkou reklamních), psaní a skládání písní; (42) technické psaní, psaní kontrolních programů, certifikace (kontrola kvality), kontrola kvality polotovarů, kontrola kvality výrobků, kontrola kvality surovin, kontrola rybolovu, kontrola kvality, výzkum v oblasti rybolovu, testování v oblasti rybolovu; (44) akvakultura, zemědělské služby, služby péče o hygienu a krásu, péče o čistotu a hygienu zvířat.

Třídy výrobků a služeb:
5, 8, 9, 11, 12, 16, 18, 20, 21, 22, 25, 28, 29, 30, 31, 35, 40, 41, 42, 44

(591) Barevná

(730) Česká republika - Ministerstvo zemědělství, Těšnov 65/17, Praha 1, Nové Město, 11000, CZ

(210) **O-595905**
(220) 13.09.2024
(320) 13.09.2024
(540)

The logo features the letters 'RNL' in a large, bold, blue sans-serif font. Below it, the text 'Roudnice nad Labem' is written in a smaller, blue sans-serif font.

(593) Obrazová
(511) (35) reklamní, marketingové a propagační služby, pomoc v obchodní a podnikatelské činnosti, management a administrativní služby, obchodní zprostředkovatelské služby a obchodní informace pro spotřebitele; (36) finanční odhady, finanční, peněžní a bankovní služby, pojišťovací služby, poskytování předplacených karet a kuponů, služby nemovitostní (realitní služby), služby úschovy (bezpečnostní schránky); (41) překladatelské a tlumočnické služby, rezervace vstupenek na vzdělávací, zábavní a sportovní aktivity a akce a související rezervační služby, služby v oblasti vzdělávání, zábavy a sportu, zveřejňování, oznamování a psaní textů (nikoliv reklamních či obchodních).
Třídy výrobků a služeb:
35, 36, 41
(591) Barevná
(730) **Město Roudnice nad Labem**, Karlovo náměstí 21, Roudnice nad Labem, 41301, CZ
(740) JUDr. VOJTĚCH VÁVRA LL.M., Štěpánská 644/35, Praha 1, Nové Město, 11000

(210) **O-596046**
(220) 20.09.2024
(320) 20.09.2024
(540)

Nitro Boost

(592) Slovní
(511) (5) dietetické látky upravené k lékařskému použití, dietní a nutriční doplňky, doplňky výživy, minerální doplňky potravy, potravinové doplňky na bázi vitaminů, minerálů a surovin získaných z rostlin, zdravotní potravinové doplňky, vitamínové přípravky, dietetické potraviny a substance pro léčebné účely, zeštíhlovací přípravky (potravní doplňky), bylinné doplňky a bylinné výtahy, bylinné nápoje, prášky nahrazující jídlo, výživové nápojové směsi pro použití jako náhražky jídla, doplňky s obsahem minerálů, výživné prášky, potravinové doplňky, tablety a kapsle, sacharidové doplňky, aminokyselinové doplňky, dietní přípravky a přípravky na hubnutí, potravinové doplňky pro sportovní výživové účely, výživné tyčinky nahrazující jídlo jakožto doplňky stravy, syrovátkové proteiny (potravní doplňky), mléčné proteiny (potravní doplňky), bylinné výtahy, nikoli pro léčebné účely (potravní doplňky); (32) nealkoholické nápoje, vody, minerální voda, perlivá voda, ovocné nápoje a ovocné džusy, tekuté a práškové nápojové směsi, aromatické sirupy na výrobu nápojů, pivo, výživové (nikoliv pro léčebné účinky), energetické a proteinové nápoje, tablety k přípravě šumivých nápojů, zeleninové džusy, nápoje iontové; (33) nápoje s nízkým obsahem alkoholu.

Třídy výrobků a služeb:
5, 32, 33

(730) **Strach Antonín Mgr.**, Švejcárovo náměstí 2694/5, Praha 5, Stodůlky, 15500, CZ
(740) Marcela Karasová, Žitná 565/16, Praha 2, Nové Město, 12000

(210) **O-596047**

(220) 20.09.2024

(320) 20.09.2024

(540)

Recovery Fuel

(592) Slovní

(511) (5) dietetické látky upravené k lékařskému použití, dietní a nutriční doplňky, doplňky výživy, minerální doplňky potravy, potravinové doplňky na bázi vitaminů, minerálů a surovin získaných z rostlin, zdravotní potravinové doplňky, vitamínové přípravky, dietetické potraviny a substance pro léčebné účely, zeštíhlovací přípravky (potravní doplňky), bylinné doplňky a bylinné výtažky, bylinné nápoje, prášky nahrazující jídlo, výživové nápojové směsi pro použití jako náhražky jídla, doplňky s obsahem minerálů, výživné prášky, potravinové doplňky, tablety a kapsle, sacharidové doplňky, aminokyselinové doplňky, dietní přípravky a přípravky na hubnutí, potravinové doplňky pro sportovní výživové účely, výživné tyčinky nahrazující jídlo jakožto doplňky stravy, syrovátkové proteiny (potravní doplňky), mléčné proteiny (potravní doplňky), bylinné výtažky, nikoli pro léčebné účely (potravní doplňky); (32) nealkoholické nápoje, vody, minerální voda, perlivá voda, ovocné nápoje a ovocné džusy, tekuté a práškové nápojové směsi, aromatické sirupy na výrobu nápojů, pivo, výživové (nikoliv pro léčebné účinky), energetické a proteinové nápoje, tablety k přípravě šumivých nápojů, zeleninové džusy, nápoje iontové; (33) nápoje s nízkým obsahem alkoholu.

Třídy výrobků a služeb:

5, 32, 33

(730) **Strach Antonín Mgr.**, Švejcárovo náměstí 2694/5, Praha 5, Stodůlky, 15500, CZ

(740) **Marcela Karasová**, Žitná 565/16, Praha 2, Nové Město, 12000

(210) **O-596214**

(220) 30.09.2024

(320) 30.09.2024

(540)



(593) Obrazová

(511) (12) karavany, obytné vozy, obytné automobily, přívěsný obytný vůz; (20) nábytek; (43) zajišťování a poskytování dočasného ubytování, služby turistických kempů (ubytování).

Třídy výrobků a služeb:

12, 20, 43

(730) **Holzman Josef**, Pražská 509, Čelákovice, 25088, CZ

(210) **O-596212**

(220) 30.09.2024

(320) 30.09.2024

(540)

Heli IQ

(592) Slovní

(511) (6) kovové žaluzie, kovové venkovní žaluzie, venkovní zatemňovací žaluzie kovové, svislé kovové žaluzie (venkovní), kovové vertikální žaluzie (vnější), venkovní kovové žaluzie na okna; (9) dobíjecí baterie se solárním pohonem, solární baterie k použití v domácnost; (11) osvětlovací žaluzie, žaluzie k regulaci světla, žaluzie na odklonění světla; (12) žaluzie na okna vozidel; (19) žaluzie (nekovové), nekovové vnější žaluzie, nekovové stahovací žaluzie, nekovové termoizolační žaluzie (venkovní); (20) interiérové žaluzie, dřevěné žaluzie, vnitřní lamelové žaluzie, vnitřní žaluzie, okenice, interiérové žaluzie (navíjecí), horizontální okenní žaluzie, horizontální okenní žaluzie (vnitřní), benátské kovové žaluzie (interiérové), zatemňovací lamelové žaluzie (vnitřní), rolety lištové vnitřní (žaluzie), žaluzie (lišťové rolety) vnitřní, vnitřní žaluzie a rolety, spojky na lamelové žaluzie, plastové příslušenství pro žaluzie/rolety, okenní žaluzie ze dřeva (vnitřní), PVC rolety a žaluzie (vnitřní), vnitřní lamelové žaluzie do oken; (21) neelektrické prachovky na žaluzie; (22) venkovní textilní žaluzie, navíjecí pásky na žaluzie.

Třídy výrobků a služeb:

6, 9, 11, 12, 19, 20, 21, 22

(730) **L&G Electric s.r.o.**, V Lázních 224, Jesenice, 25242, CZ

(210) **O-596217**

(220) 30.09.2024

(320) 30.09.2024

(540)

DAOFit

(592) Slovní

(511) (3) kosmetika, prostředky pro ošetřování pokožky, krémy, mléka, gely, emulze, vody a deodoranty pro osobní potřebu, toaletní přípravky, opalovací krémy, opalovací mléka, oleje, olejové lázně, sprchové gely, vody po holení, kosmetické přípravky, tělové šampóny, prostředky pro ošetřování a regeneraci vlasů a vlasové pokožky, prostředky pro mytí a ošetřování rukou a vlasů, masážní prostředky, regenerační prostředky, masážní a regenerační krémy, prostředky ústní hygieny, ústní vody, zubní pasty a gely, mýdla, hygienické toaletní přípravky; (5) farmaceutické a veterinářské přípravky v rámci této třídy, potraviny pro zvláštní výživu pro lékařské účely, léčiva, doplňky výživy pro léčebné účely, vitamínové a minerální doplňky stravy, hygienické výrobky pro léčebné účely, potraviny pro kojence a batolata, diabetické přípravky pro léčebné účely, dietní potraviny upravené pro lékařské účely, doplňky výživové pro účely nikoli lékařské v rámci této třídy, doplňky stravy, dietní doplňky stravy, potravinové doplňky a doplňky stravy v rámci této třídy určené pro zvláštní výživu, obsahující látky rostlinného původu.

Třídy výrobků a služeb:

3, 5

(730) **Salutem Pharma s.r.o.**, Nádražní 1088, Frýdek-Místek, Frýdek, 73801, CZ

(210) **O-596236**
(220) 01.10.2024
(320) 01.10.2024
(540)



(593) Obrazová
(511) (5) léčivé přípravky pro zdravotní péči, zdravotní potravinové doplňky obsahující ženšen, kaseinové doplňky stravy, alginátové doplňky stravy, antioxidantní doplňky stravy, bílkovinné doplňky stravy, enzymy - doplňky stravy, minerální doplňky stravy, vitaminové přípravky jako doplňky stravy, doplňky stravy pro neléčebné účely, potravinové tyčinky jako doplňky stravy, energetické tyčinky nahrazující jídlo jakožto doplňky stravy, masážní svíčky pro terapeutické účely, masážní gely pro léčebné účely; (35) zpracování údajů v oblasti zdravotní péče, obchodní management sportovních zařízení (pro třetí osoby), obchodní management profesionálních sportovců, obchodní management pro sportovce, propagační management osobností z oblasti sportu; (41) zdravotní a fitness trénink, poskytování školení v oblasti zdravotní péče a výživy; (44) služby zdravotní péče, zdravotnické služby, zdravotnická střediska, zdravotní poradenství, zdravotní prohlídky, zdravotní screening, služby zdravotnických klinik, služby zdravotnických zařízení, služby zdravotnického personálu, služby posuzování zdravotního stavu, zdravotní péče v oblasti akupunktury, zdravotní péče v oblasti osteopatie, zdravotní péče v oblasti chiropraxe, zdravotní poradenství a informační služby, zdravotní péče v oblasti hydroterapie, zdravotní péče v oblasti nápravných cvičení, zdravotní péče v oblasti relaxační terapie, odborné poradenství spojené se zdravotní péčí, zdravotní péče v oblasti terapeutických masáží, lékařské služby v oblasti sportu, lékařská analýza, lékařské poradenství, lékařská vyšetření, lékařské testy, lékařské služby, služby lékařské kliniky, poskytování lékařského ošetření, služby lékařských posudků, lékařská péče o chodidla, lékařské služby v oblasti léčby chronické bolesti, lékařské služby pro léčení chorob lidského těla, služby lékařské péče poskytované zdravotnickými zařízeními a nemocnicemi, poradenství v oblasti veřejného zdraví, masáže, sportovní masáže, masážní terapeutické služby, informace týkající se masáží, konzultační služby vztahující se k masáží, fyzioterapie, elektroterapeutické služby v oblasti fyzioterapie.

Třídy výrobků a služeb:
5, 35, 41, 44

(591) Barevná
(730) **Body Solution Clinic, s.r.o.**, Darwinova 1470/14, Praha 4, Modřany, 14300, CZ
(740) Mgr. JAKUB SLAVÍČEK, Na hřebenech II 1718/10, Praha 4, Nusle, 14000

(210) **O-596237**
(220) 01.10.2024
(320) 01.10.2024
(540)

Body Solution Clinic

(592) Slovní
(511) (5) léčivé přípravky pro zdravotní péči, zdravotní potravinové doplňky obsahující ženšen, kaseinové doplňky stravy, alginátové doplňky stravy, antioxidantní doplňky stravy, bílkovinné doplňky stravy, enzymy - doplňky stravy, minerální doplňky stravy, vitaminové přípravky jako doplňky stravy, doplňky stravy pro neléčebné účely, potravinové tyčinky jako doplňky stravy, energetické tyčinky nahrazující jídlo jakožto doplňky stravy, masážní svíčky pro terapeutické účely, masážní gely pro léčebné účely; (35) zpracování údajů v oblasti zdravotní péče, obchodní management sportovních zařízení (pro třetí osoby), obchodní management

profesionálních sportovců, obchodní management pro sportovce, propagační management osobností z oblasti sportu; (41) zdravotní a fitness trénink, poskytování školení v oblasti zdravotní péče a výživy; (44) služby zdravotní péče, zdravotnické služby, zdravotnická střediska, zdravotní poradenství, zdravotní prohlídky, zdravotní screening, služby zdravotnických klinik, služby zdravotnických zařízení, služby zdravotnického personálu, služby posuzování zdravotního stavu, zdravotní péče v oblasti akupunktury, zdravotní péče v oblasti osteopatie, zdravotní péče v oblasti chiropraxe, zdravotní poradenství a informační služby, zdravotní péče v oblasti hydroterapie, zdravotní péče v oblasti nápravných cvičení, zdravotní péče v oblasti relaxační terapie, odborné poradenství spojené se zdravotní péčí, zdravotní péče v oblasti terapeutických masáží, lékařské služby v oblasti sportu, lékařská analýza, lékařské poradenství, lékařská vyšetření, lékařské testy, lékařské služby, služby lékařské kliniky, poskytování lékařského ošetření, služby lékařských posudků, lékařská péče o chodidla, lékařské služby v oblasti léčby chronické bolesti, lékařské služby pro léčení chorob lidského těla, služby lékařské péče poskytované zdravotnickými zařízeními a nemocnicemi, poradenství v oblasti veřejného zdraví, masáže, sportovní masáže, masážní terapeutické služby, informace týkající se masáží, konzultační služby vztahující se k masáží, fyzioterapie, elektroterapeutické služby v oblasti fyzioterapie.

Třídy výrobků a služeb:

5, 35, 41, 44

(730) **Body Solution Clinic, s.r.o.**, Darwinova 1470/14, Praha 4, Modřany, 14300, CZ

(740) Mgr. JAKUB SLAVÍČEK, Na hřebenech II 1718/10, Praha 4, Nusle, 14000

(210) **O-596245**

(220) 01.10.2024

(320) 01.10.2024

(540)

PUUTYKA

(592) Slovní

(511) (16) reklamní, propagační a informační materiály na bázi papíru, tiskoviny, zejména prezentační a firemní publikace, periodika, knihy, letáky, plakáty, reklamní tabule z papíru nebo lepenky, reklamní katalogy, pozvánky, vývěsky, pohlednice, kalendáře, jídelní lístky, etikety na láhve, inzertní noviny, ubrusy a ubrusky papírové, papírové a plastové obálky, sáčky, tašky a pytle (z papíru nebo z umělých hmot), vše v rámci této třídy, krabice a krabičky lepenkové nebo papírové, papírové visačky, papírové a plastové obaly, papírové krabice na lahve, balicí papír a plastové fólie na balení, papírové podložky na stolování, papírové tácky pod pivní sklenice, dekorativní, propagační a upomínkové předměty z papíru, papírové hmoty a plasty zahrnuté ve tř. 16, tužky všeho druhu; (21) kelímky papírové, papírové a plastové tácky na stolování, plastové podložky na stolování, papírové a plastové podložky pod sklenice; (32) piva, minerální vody, šumivé nápoje a jiné nápoje nealkoholické, nápoje a šťávy ovocné, sirupy a jiné přípravky k zhotovování nápojů; (33) alkoholické nápoje (s výjimkou pív), alkoholové přípravky pro přípravu nápojů; (43) služby zajišťující stravování a nápoje, provozování barů a restaurací.

Třídy výrobků a služeb:

16, 21, 32, 33, 43

(730) **Malý Martin**, Nevanova 1070/35, Praha 6, Řepy, 16300, CZ

(210) **O-596262**
(220) 02.10.2024
(320) 02.10.2024
(540)



(593) Obrazová
(511) (42) vědecké a technologické služby a související výzkum a projektování, průmyslová analýza, průmyslový výzkum a průmyslový design, služby kontroly kvality a služby ověřování, navrhování a vývoj počítačového hardwaru a softwaru, tvorba počítačového softwaru, aktualizace počítačového softwaru; (45) právní služby, bezpečnostní služby pro fyzickou ochranu hmotného majetku a jednotlivců, seznamovací služby, seznamovací služby poskytované prostřednictvím sociálních sítí, pohřební služby, hlídání dětí, poskytování licencí k softwaru, udělování licencí na software.

Třídy výrobků a služeb:
42, 45

(730) **INPHARMEX, spol. s r.o.**, Ohradské náměstí 1628/7, Praha 5, Stodůlky, 15500, CZ
(740) **KOVANDA, advokátní kancelář s.r.o.**, JUDr. Jiří Kovanda, Balbínova 404/22, Praha 2, Vinohrady, 12000

(210) **O-596272**
(220) 02.10.2024
(320) 02.10.2024
(540)



(593) Obrazová
(511) (5) doplňky výživy, proteinové potravinové doplňky, vitaminové a minerální doplňky stravy, vitaminové přípravky jako doplňky stravy, potravinové doplňky na podporu fyzické zdatnosti a vytrvalosti, bílkovinné doplňky stravy, potravinové doplňky, potravinové doplňky obsahující vitaminy, antioxidační doplňky, enzymy - doplňky stravy, dietetická vlákniny usnadňující trávení, antioxidanty, dietetické doplňky pro sportovce, potravinové doplňky obsahující aminokyseliny, testosteronové přípravky, energetické tyčinky nahrazující jídlo jakožto doplňky stravy, bylinné výtažky, s výjimkou vonných olejů, pro léčebné účely, posilující doplňky obsahující parafarmaceutické přípravky používané preventivně a pro rekonvalescenty, bylinné doplňky, bylinné detoxifikační přípravky, bylinné a rostlinné výtažky pro léčebné účely; (29) zpracované arašidy, arašidové máslo, ořechové máslo, kakaové máslo, mléčné výrobky a jejich

náhražky, proteinové mléko, syrovátka, tofu, snack tyčinky na bázi ovoce a ořechů, sušená vejce, sójové boby, zpracované, želatina, rostlinné náhrady mléka, kokosové máslo, medové máslo, mandlové máslo; (30) cereální tyčinky a energetické tyčinky, cukr, med, melasa, glukóza pro kulinářské použití, chuťové přísady, čokoláda, čokoládové příchutě, čokoládové pomazánky s oříšky, cukrovinky s nízkým obsahem uhlohydrátů, krekry, cereálie, palačinky; (32) energetické nápoje, nápoje pro sportovce, nápoje pro sportovce obohacené proteiny, nápoje pro sportovce s obsahem elektrolytů, nízkokalorické nealkoholické nápoje.

Třídy výrobků a služeb:
5, 29, 30, 32

(591) Barevná
(730) **Czech Nutrition s.r.o.**, Hády 1098/5a, Brno, Maloměřice, 61400, CZ
(740) **Mgr. Bc. Veronika Šemberová**, Mezírka 775/1, Brno, Veverí, 60200

(210) **O-596273**
(220) 02.10.2024
(320) 02.10.2024
(540)

m3/s PUMP

(592) Slovní
(511) (5) doplňky výživy, proteinové potravinové doplňky, vitaminové a minerální doplňky stravy, vitaminové přípravky jako doplňky stravy, potravinové doplňky na podporu fyzické zdatnosti a vytrvalosti, bílkovinné doplňky stravy, potravinové doplňky, potravinové doplňky obsahující vitaminy, antioxidační doplňky, enzymy - doplňky stravy, dietetická vlákniny usnadňující trávení, antioxidanty, dietetické doplňky pro sportovce, potravinové doplňky obsahující aminokyseliny, testosteronové přípravky, energetické tyčinky nahrazující jídlo jakožto doplňky stravy, bylinné výtažky, s výjimkou vonných olejů, pro léčebné účely, posilující doplňky obsahující parafarmaceutické přípravky používané preventivně a pro rekonvalescenty, bylinné doplňky, bylinné detoxifikační přípravky, bylinné a rostlinné výtažky pro léčebné účely; (29) zpracované arašidy, arašidové máslo, ořechové máslo, kakaové máslo, mléčné výrobky a jejich náhražky, proteinové mléko, syrovátka, tofu, snack tyčinky na bázi ovoce a ořechů, sušená vejce, sójové boby, zpracované, želatina, rostlinné náhrady mléka, kokosové máslo, medové máslo, mandlové máslo; (30) cereální tyčinky a energetické tyčinky, cukr, med, melasa, glukóza pro kulinářské použití, chuťové přísady, čokoláda, čokoládové příchutě, čokoládové pomazánky s oříšky, cukrovinky s nízkým obsahem uhlohydrátů, krekry, cereálie, palačinky; (32) energetické nápoje, nápoje pro sportovce, nápoje pro sportovce obohacené proteiny, nápoje pro sportovce s obsahem elektrolytů, nízkokalorické nealkoholické nápoje.

Třídy výrobků a služeb:
5, 29, 30, 32

(730) **Czech Nutrition s.r.o.**, Hády 1098/5a, Brno, Maloměřice, 61400, CZ
(740) **Mgr. Bc. Veronika Šemberová**, Mezírka 775/1, Brno, Veverí, 60200

(210) **O-596274**
(220) 02.10.2024
(320) 02.10.2024
(540)

Nitro Virus

(592) Slovní
(511) (5) doplňky výživy, proteinové potravinové doplňky, vitaminové a minerální doplňky stravy, vitaminové přípravky jako doplňky stravy, potravinové doplňky na podporu fyzické zdatnosti a vytrvalosti, bílkovinné doplňky stravy, potravinové doplňky, potravinové doplňky obsahující vitaminy, antioxidační doplňky, enzymy - doplňky stravy, dietetická vlákniny usnadňující trávení, antioxidanty, dietetické doplňky pro sportovce, potravinové doplňky obsahující aminokyseliny, testosteronové přípravky, energetické tyčinky nahrazující jídlo jakožto doplňky stravy, bylinné výtažky, s výjimkou vonných olejů, pro léčebné účely, posilující doplňky obsahující parafarmaceutické přípravky používané preventivně a pro rekonvalescenty, bylinné doplňky, bylinné detoxifikační přípravky, bylinné a rostlinné výtažky pro léčebné účely; (29) zpracované arašidy, arašidové máslo, ořechové máslo, kakaové máslo, mléčné výrobky a jejich náhražky, proteinové mléko, syrovátka, tofu, snack tyčinky na bázi ovoce a ořechů, sušená vejce, sójové boby, zpracované, želatina, rostlinné náhrady mléka, kokosové máslo, medové máslo, mandlové máslo; (30) cereální tyčinky a energetické tyčinky, cukr, med, melasa, glukóza pro kulinářské použití, chuťové přísady, čokoláda, čokoládové příchutě, čokoládové pomazánky s oříšky, cukrovinky s nízkým obsahem uhlohydrátů, krekry, cereálie, palačinky; (32) energetické nápoje, nápoje pro sportovce, nápoje

pro sportovce obohacené proteiny, nápoje pro sportovce s obsahem elektrolytů, nízkokalorické nealkoholické nápoje.

Třídy výrobků a služeb:

5, 29, 30, 32

(730) **Czech Nutrition s.r.o.**, Hády 1098/5a, Brno, Maloměřice, 61400, CZ

(740) Mgr. Bc. Veronika Šemberová, Mezírka 775/1, Brno, Veverí, 60200

(210) **O-596333**

(220) 04.10.2024

(320) 04.10.2024

(540)



(593) Obrazová

(511) (9) digitální nahrávky umístěné na internetu a ke stažení z internetu (podcasty), materiály pro vzdělávací kurzy s možností stažení, multimediální záznamy, elektronické publikace (stahovatelné), videocasty, vzdělávací média s možností stažení, zvukové knihy, stahnutelné zvukové záznamy; (16) brožury, brožurky, časopisy (periodika), fotografie (tištěné), grafická znázornění, grafické reprodukcce, grafické tisky, katalogy, knihy, letáky, tištěné listky, noviny, papírové bannery, periodika, plakáty, pohlednice, poutače z papíru nebo lepenky, prospekty, reklamní tabule z papíru nebo lepenky, tiskoviny, tištěné publikace; (35) propagační, reklamní a inzertní činnost, předvádění zboží, reklamní agentura, aktualizování, rozšiřování a zaslání reklamních materiálů, především letáků, prospektů, katalogů, periodických i neperiodických publikací, tiskovin a různých vzorků, pronájem reklamní plochy, vydávání reklamních textů, rozhlasová a televizní reklama, venkovní reklama, organizace a pořádání výstav ke komerčním a reklamním účelům, příprava obchodních elektronických pozvánek, činnost organizačních a ekonomických poradců, ekonomické prognózy, komerční informační kancelář, systemizace informací do počítačové databáze, obchodní průzkum, průzkum trhu, zprostředkovatelská činnost v oblasti marketingu, reklamy, inzerce, výstav s obchodním zaměřením, pomoc při řízení obchodní činnosti, poradenství v obchodní činnosti, obchodní nebo podnikatelské informace, marketingové studie, organizační poradenství, zprostředkovávání obchodních kontaktů, provádění obchodních operací pro třetí osoby, komerční využití internetu v oblastech komerčních internetových médií a informačních služeb, on-line inzerce, merchandising, franchising; (41) tvorba [psaní] vzdělávacích obsahů pro podcasty, elektronická on-line publikace periodik a knih, psaní blogů, vydavatelské služby knih a časopisů, online vydávání multimediálních materiálů, vydávání vzdělávacích a školících příruček, tvorba [psaní] podcastů, vydávání instruktážní literatury, vydávání tištěných vzdělávacích materiálů, organizování a vedení kongresů, organizování a vedení seminářů, organizování a vedení konferencí, organizování show pro vzdělávací účely, organizování a vedení workshopů, vedení workshopů a seminářů v oblasti osobního povědomí, koučování v oblasti osobního života (školení), koučování v oblasti financí, vzdělávací služby klubů, odborné přškolení, poradenství pro vzdělávací a školící činnost, dálkové studium, výchova, vzdělávání, informace o výchově a vzdělávání, korespondenční kurzy, vzdělávací a školící činnost pro právníky a obory příbuzné, služby obchodního vzdělávání, poradenství pro výše uvedené služby této třídy, koučink (školení), organizování a vedení kolokvií, organizování a vedení sympozií, organizování kulturních nebo vzdělávacích výstav, organizování soutěží (vzdělávacích nebo zábavných), pořádání a

řízení pracovních setkání (školení), poskytování on-line elektronických publikací (bez možnosti stažení), praktický výcvik, profesní rekvalifikace, služby poskytované školami (vzdělávání), školení (pořádání a řízení), výcvik (instruktážní), výcvik (výchovní), vyučování (instruktážní a výchovní služby), vyučování (výuka), zkoušení, přezkoušení; (42) konzultační, poradenské a informační služby v oblasti informačních technologií, navrhování, tvorba a programování webových stránek, grafický design, design a grafický design pro tvorbu webových stránek, poradenství v oblasti navrhování webových stránek, grafické navrhování reklamních log.

Třídy výrobků a služeb:

9, 16, 35, 41, 42

(591) Barevná

(730) **Digi School s.r.o.**, V háji 1615/3, Praha 7, Holešovice, 17000, CZ

(740) Mgr. Petr Bílý LL.M., advokát, Otýlie Beníškové 1664/14, Plzeň, Severní Předměstí, 30100

(210) **O-596334**

(220) 04.10.2024

(320) 04.10.2024

(540) **MamTam bags, Mám tam vše, Nos (se) líp**

(592) Slovní

(511) (14) šperky, pouzdra na šperky a pouzdra na hodiny a hodinky, kroužky na klíče, řetízky na klíče a přívěsky k nim, drahé kameny, perly a drahé kovy, jakož i jejich imitace, bižuterie a ozdoby, šperky nevyrobené z drahých kovů, medaile, medailony vyrobené z nevhodných kovů, šperky vyrobené z drahých kovů, drátky z drahých kovů (šperky), klenotnické výrobky; (16) brožury, brožurky, časopisy (periodika), fotografie (tištěné), grafická znázornění, grafické reprodukcce, grafické tisky, katalogy, knihy, letáky, tištěné listky, noviny, papírové bannery, periodika, plakáty, pohlednice, poutače z papíru nebo lepenky, prospekty, reklamní tabule z papíru nebo lepenky, tiskoviny, tištěné publikace; (18) zavazadla, cestovní tašky, peněženky a ostatní tašky, batohy, batůžky, cestovní kufry, dámské kabelky, módní kabelky, dámské peněženky, univerzální peněženky, malé dámské kabelky (psaníčka), měkké kabelky, pletené tašky nikoliv z drahých kovů, víceúčelové tašky na zápěstí, univerzální sportovní tašky, deštníky, náprsní tašky, kabelky vyrobené z imitací kůže, kabelky do ruky [bez ucha], aktovky diplomatky, aktovky a pouzdra na doklady, kosmetické tašky (bez obsahu).

Třídy výrobků a služeb:

14, 16, 18

(730) **Malátová Hana**, Nad Šárkou 1355/93, Praha 6, Dejvice, 16000, CZ

Řezníčková Alžběta, Sadová 1870, Uherský Brod, 68801, CZ

(740) Mgr. Petr Bílý LL.M., advokát, Otýlie Beníškové 1664/14, Plzeň, Severní Předměstí, 30100

(210) **O-596341**

(220) 04.10.2024

(320) 04.10.2024

(540)



(593) Obrazová

(511) (35) reklama, marketing, propagace výrobků a služeb prostřednictvím sponzorování sportovních akcí, styk s veřejností, šíření reklamních materiálů, venkovní reklama, vydávání reklamních textů, vyhledávání sponzorů, poradenství v obchodním marketingu, služby pro sportovní poradenství v obchodním marketingu, služby on-line předplatného pro účely umožnění jednotlivcům předplacet obsah a přistupovat k obsahu nahrávanému členy služby pro sportovní, fitness a zábavní účely, mediální propagace akcí formou televize, rádia, časopisů, reklamních ploch, merchandising, franchising; (41) akademie (vzdělávání), dálkové vzdělávání, elektronické publikování (DTP), filmové projekce, informace o

vzdělávání, korespondenční kurzy, koučink (školení), on-line vydávání elektronických knih a časopisů, poradenství pro volbu povolání (v oblasti vzdělávání nebo školení), pořádání a vedení konferencí, pořádání a vedení kongresů, pořádání a vedení osobních vzdělávacích fór, pořádání a vedení seminářů, pořádání a vedení symposií, pořádání a vedení workshopů (školení), pořádání výstav ke kulturním nebo vzdělávacím účelům, poskytování elektronických publikací on-line bez možnosti stažení, praktický výcvik (předvádění), profesní rekvalifikace, soukromá výuka, školení, školní vzdělávání, vydávání textů (s výjimkou reklamních), výroba filmů (s výjimkou reklamních), výuka, vzdělávací služby, zkoušení (pedagogická činnost); (42) bakteriologický výzkum, biologický výzkum, fyzikální výzkum, chemická analýza, chemický výzkum, klinické studie, provádění průzkumů, služby v oblasti chemie, služby vědecké laboratoře, testování materiálů, vědecký výzkum; (44) zdravotní prohlídky, zdravotní screening, zdravotní poradenství, zdravotnická střediska, zdravotnické služby nabízené prostřednictvím sítě poskytovatelů zdravotní péče na smluvním základě, zdravotní péče, služby zdravotnických zařízení poskytující denní péči nemocným dětem, služby zdravotnických klinik (lékařské), služby zdravotnického personálu, služby v oblasti lékařské péče, služby lékařské kliniky, služby lékařské péče, služby lékařské péče poskytované zdravotnickými zařízeními a nemocnicemi, služby lékařské pomoci, služby lékařského vyšetření, rentgenové služby, poskytování lékařského ošetření, poskytování lékařských informací ve zdravotnictví, poskytování lékařských služeb, poskytování lékařských zařízení, poskytování informací týkajících se lékařského vyšetření, poskytování informací o zdravotní péči po telefonu, poskytování informací o zdraví, poskytování informací týkajících se lékařství, fyzioterapie, fyzická rehabilitace.

Třídy výrobků a služeb:

35, 41, 42, 44

(591) Barevná

(730) **NeuroPrague Eight s.r.o.**, Chlumčanského 497/5, Praha 8, Libeň, 18000, CZ

(740) Mgr. Petr Bílý LL.M., advokát, Otýlie Beníškové 1664/14, Plzeň, Severní Předměstí, 30100

(210) **O-596411**

(220) 08.10.2024

(320) 08.10.2024

(540)



**GOCARU
BĚH**

(593) Obrazová

(511) (25) sportovní obuv, sportovní oblečení, sportovní dresy, dětské oblečení, neformální oblečení, oblečení na běhání, sportovní oblečení se zabudovanými digitálními senzory, oděvy, běžecká obuv, pánská obuv, dětská obuv, dámská obuv, části oděvů, obuvi a pokrývek hlavy, pokrývky hlavy, sportovní pokrývky hlavy (s výjimkou přileb), čepice (pokrývky hlavy), kšilty (pokrývky hlavy); (35) reklama a marketing, maloobchodní prodej sportovního vybavení, velkoobchodní prodej sportovního vybavení, propagace sportovních soutěží a akcí, vyhledávání sponzorů pro sportovní soutěže, propagace výrobků a služeb druhých prostřednictvím sjednávání jménem sponzorů spojení jejich výrobků a služeb se sportovními aktivitami, řízení obchodní činnosti sportovců, obchodní management sportovních zařízení (pro třetí osoby), pronájem reklamního prostoru na webových stránkách, poskytování obchodních informací prostřednictvím webových stránek, propagace, reklama a marketing online webových stránek, poskytování prostoru na webových stránkách k reklamě na výrobky a služby; (41) sportovní služby, služby sportovních klubů, oznamování sportovních výsledků, organizování sportovních akcí, soutěží a sportovních turnajů, poskytování informací o sportu, sportovní a rekreační činnosti, handicapování při sportovních akcích, školení o sportovních aktivitách,

poskytování informací o sportovcích, sportovní výuka, trénink a instruktáž, organizování soutěží v elektronických sportech, zábavní služby týkající se sportu, poskytování prostor ke sportovním turnajům, zábavní, sportovní a kulturní aktivity.

Třídy výrobků a služeb:

25, 35, 41

(730) **Sportvisio, z.s.**, Střední 1724/9, Hradec Králové, Nový Hradec Králové, 50008, CZ

(210) **O-596433**

(220) 09.10.2024

(320) 09.10.2024

(540)

(593) Obrazová

(511) (10) speciální zdravotní punčochové zboží, ortopedické potřeby, ortopedické bandáže, podpůrné bandáže, bandáže na zpevnění lidského těla, bandáže z polyuretanové pěny (podpůrné), podpůrné bandáže na chodidla, ortopedické bandáže na klouby, bandáže na kolena (podpůrné), ortopedické bandáže na kolena, bandáže na klouby, ortopedické podpůrné bandáže, terapeutické podpůrné bandáže, nepružné podpůrné bandáže, zdravotní ponožky a podkolenky pro diabetiky; (18) batohy a batůžky (ledvinky), tašky, cestovní tašky, sportovní tašky, brašny pro volný čas; (25) punčochové zboží, šlapky, ponožky, podkolenky, punčochy, punčochové kalhoty, kamaše, sportovní oblečení, oděvy, trička, svrchní oděvy, cvičební oděvy, bundy, spodní prádlo, funkční spodní prádlo, teplé spodní prádlo, spodní prádlo pohlcující pot, spodní díly oděvu, plavky, sportovní podprsensky, sportovní legíny, sportovní obuv, tenisisky, plátěnky, obuv na běžné nošení, čelenky (oděvy), pokrývky hlavy, čepice, kšilty, potní pásky, rukavice, opasky.

Třídy výrobků a služeb:

10, 18, 25

(591) Barevná

(730) **ARIES, a.s.**, č. p. 309, Studenec, 51233, CZ

(740) JUDr. Tomáš Dobřichovský Ph.D., advokát, Opletalova 1015/55, Praha 1, Nové Město, 11000

(210) **O-596434**

(220) 09.10.2024

(320) 09.10.2024

(540)

Vinařství Mühlberger

(592) Slovní

(511) (33) víno, bílé víno, víno červené, šumivé víno; (44) vinohradnictví.

Třídy výrobků a služeb:

33, 44

(730) **Mühlberger Petr**, Havlíčkova 331, Jaroslavice, 67128, CZ

(210) **O-596436**

(220) 09.10.2024

(320) 09.10.2024

(540)

ovosnack

(592) Slovní

(511) (5) výrobky dietetické, pro léčebné účely, potraviny pro děti, batolata a nemocné, jako dětská a kojenecká výživa, vše výše uvedené určené k léčebným účelům, výrobky dietetické, pro léčebné účely, potraviny pro děti, batolata a nemocné, jako dětská a kojenecká výživa, potravinové přípravky a doplňky všeho druhu, jako posilující poživatiny, vitamínové přípravky, poživatiny pro doplnění redukčních diet nebo přípravků pro hubnutí, vše s léčebnými účinky, přípravky s léčebnými účinky obsahující biochemické katalyzátory, jmenovitě pro fyzicky aktivní osoby, rekonvalescenty a nemocné; (29) maso a masové výrobky, masové krémy, pomazánky na chleba, přesnídávky, ryby, drůbež, zvěřina, masové výtahy, paštiky, ovoce zelenina a houby konzervované, sušené a zavařené, hotová jídla obsahující převážně maso, ryby, vejce, zeleninu a ovoce, mléko a mléčné výrobky,

jogurty, mléčné nápoje, sýry, konzervy masové a rybí, želé (ne cukrovinky), kompoty, oleje a tuky jedlé, ovocné dřeně, marmelády, džemy, ovocná povidla, ovocné pomazánky, vejce, výrobky na bázi brambor, bramborové lupínky, výrobky na bázi sušené bramborové kaše, bramborová kaše v prášku, bramborové krokety v prášku, bramborové noky v prášku, šťáva rajčatová (na vaření); (30) kaše ovesná, kaše ovocná, kaše ovesná s rýží, s kukuřičnými lupínky, s ovesnými vločkami, s piškoty, s krupicí, kaše ovocná s rýží, s kukuřičnými lupínky, s ovesnými vločkami, s piškoty, s krupicí, oplatky, cukrovinky, včetně gumových cukrovinek a esencí pro cukrovinky, cukrářské výrobky všeho druhu, hořčice, ocet, koření omáčky, chuťové přísady, kečup a kečupové omáčky, chuťové a pikantní omáčky, omáčky pro děti v rámci této třídy, majonézy, omáčky v prášku, koření a koření směsi, káva, čaj, kakao, cukr, rýže, kávové náhražky, med, sirup melasový, droždí pro kynutí, sůl, obilné vločky, výrobky na bázi sušené bramborové kaše, pšeničné mouky, nativních a modifikovaných škrobů jako bramborové těsto v prášku, bramborová kaše v prášku, bramborové krokety v prášku, bramborové noky v prášku, směs pro přípravu knedlíků; (32) piva všeho druhu, vody minerální a šumivé a jiné nealkoholické nápoje, sirupy a jiné přípravky k přípravě nápojů, ovocné šťávy a nápoje z ovocných šťáv, energetické nápoje, iontové nápoje.

Třídy výrobků a služeb:

5, 29, 30, 32

- (730) **FRUTA Podivín, a.s.**, Rybáře 157/40, Podivín, 69145, CZ
(740) Mgr. Jaroslav Ungr, č. p. 264, Újezd, 26761

- (210) **O-596445**
(220) 10.10.2024
(320) 10.10.2024
(540)



- (593) Obrazová
(511) (36) realitní kancelář, zprostředkování v oblasti nemovitostí, správa nemovitostí, pronájem nemovitostí.
Třídy výrobků a služeb:
36
(591) Barevná
(730) **Bohemian Estates International s.r.o.**, V háji 1092/15, Praha 7, Holešovice, 17000, CZ

- (210) **O-596453**
(220) 10.10.2024
(320) 10.10.2024
(540)



- (593) Obrazová
(511) (35) event marketing (získávání zákazníků pořádáním akcí), reklamní služby, propagační služby, marketing, služby vztahů s veřejností (public relations); (41) školení v oblasti vztahů s veřejností (public relations), vzdělávání dospělých, organizace seminářů, školení, organizování soutěží, pořádání soutěží.

Třídy výrobků a služeb:

35, 41

- (730) **Asociace strategické komunikace a vztahů s veřejností, z. s.**, Korunní 2569/108, Praha 10, Vinohrady, 10100, CZ

- (210) **O-596463**
(220) 11.10.2024
(320) 11.10.2024
(540)

BactoBuddy

- (592) Slovní
(511) (1) chemické přípravky pro použití v průmyslu, zemědělství, lesnictví, zahradnictví, průmyslových a domovních čistírnách odpadních vod a v domácnostech, včetně přípravků pro čištění a odstraňování tuků a ostatních usazenin z odpadních potrubí, žump, septiků a suchých záchodů, bakteriální přípravky jiné než pro lékařské a veterinářské účely, živé mikroorganismy a kultury mikroorganismů jiné než pro lékařské a veterinářské účely, bakteriologické kultury jiné než pro lékařské a veterinářské účely, startovací kultivace pro průmyslové účely, bakteriální kultivační systémy jiné než pro lékařské a veterinářské účely, bakteriální přípravky pro průmyslové účely, bakteriální přípravky pro urychlování kompostování na zahrádkách či v průmyslových kompostárnách, bakteriální přípravky pro likvidaci organických usazenin v jezerech a rybnících, bakteriální přípravky pro zabránění tvorby řas a sinic, bakteriální přípravky pro snižování hodnot fosforu, fosfátů, dusitanů či dusičnanů v jezerech a rybnících; (3) bakteriální čisticí a odmašťovací prostředky pro septiky a suché záchody, bakteriální přípravky pro čištění odpadních potrubí, van, výlevků, podlahových vpustí, záchodových mís a mušlí, bakteriální přípravky na odstraňování zápachu a znečištění způsobených domácími zvířaty, bakteriální přípravky pro odstraňování skvrn z koberců, čalounění a textilních tkanin, zápachu z bot.

Třídy výrobků a služeb:

1, 3

- (730) **BAKTOMA spol. s r.o.**, ČSA 2, Velká Bystřice, 78353, CZ
(740) Ing. Petr Soukup, patentový zástupce, tř. Svobody 43/39, Olomouc, 77900

(210) **O-596511**
(220) 14.10.2024
(320) 14.10.2024
(540)



(593) Obrazová
(511) (35) propagace cestování (reklama), marketing, výrobkový marketing, propagační marketing, ovlivňovací marketing, internetový marketing, cílený marketing, partnerský marketing, digitální marketing, marketing nemovitostí, referenční marketing, přímý marketing, marketingová asistence, marketingové informace, marketingové prognózy, marketingové poradenství, reklama, marketing prostřednictvím telefonu, marketingové studie (vedení -), služby marketingové agentury, obchodní marketingové služby, marketingové konzultační služby, marketingové studie a analýza marketingových studií, srovnávací služby, reklama v oblasti cestovního ruchu a cestování; (38) přenos videofilmů, přenos dat, přenos webcastů, přenos podcastů, satelitní přenos, kabelové přenosy; (39) objednávání míst (cestování), služby objednávání cestování, pronájem vozidel na cestování, rezervace lůžek na cestování, agentury na objednávání cestování, poskytování informací týkajících se cestování, zprostředkování nouzové výměny letenek, služby v oblasti letenek, služby v oblasti rezervace letenek, zprostředkování letenek, lístků na lodní plavby a železničních jízdenek, pronájem vozidel, pronájem vozidel cestujícím, smluvní pronájem vozidel, pronájem dopravních vozidel, pronájem silničních vozidel, pronájem motorových vozidel, pronájem elektrických vozidel, služby v oblasti cestovního ruchu, služby v oblasti leteckého cestovního ruchu; (41) trénování sportů, sportovní aktivity, výcvik bojových umění, výuka čínských bojových umění, provozování škol bojových umění, služby v oblasti vzdělávání, zábavy a sportu, agentury zajišťující rezervaci zábavy, audio zábava, audiovizuální ukázkové prezentace, filmová distribuce, fankluby, filmová zábava, filmové projekce, informace o rekreačních aktivitách, informace týkající se kulturních aktivit, informace týkající se zábavy, informace vztahující se k zábavě poskytované online z počítačových databází nebo z internetu, nezávislá žurnalistika, obrazové zpravodajství, organizace zábavních aktivit, organizace kulturních představení, online interaktivní zábava, organizování konferencí, výstav (kulturních nebo vzdělávacích) a soutěží, organizování rekreačních aktivit, organizování představení pro zábavní účely, organizování představení, rezervace vstupenek na vzdělávací, zábavní a sportovní aktivity a akce a související rezervační služby, pořádání sportovních turnajů, produkce akcí elektronického sportu, organizace akcí elektronického sportu, organizování aktivit elektronického sportu, vedení živých akcí elektronického sportu, příprava a pořádání sportovních soutěží, produkce akcí elektronického sportu pro televizi, organizování a vedení soutěží v oblasti elektronických sportů, organizování sportovních a sportovních akcí, organizování sportovních soutěží, zábava ve formě zápasnických utkání, zábava ve formě boxerských utkání, poskytování vzdělávacích kurzů v oblasti cestovního ruchu; (43) rezervace hotelů, hotelové služby, hotely pro zvířata, hotelové restaurační služby, informace o hotelech, služby agentur pro rezervaci ubytování o dovolené.

Třídy výrobků a služeb:
35, 38, 39, 41, 43

(591) Barevná
(730) **PECKY ONLINE s.r.o.**, U Hřiště 334, Tuchoměřice, 25267, CZ

(210) **O-596535**
(220) 15.10.2024
(320) 15.10.2024
(540)



(593) Obrazová
(511) (28) herní vybavení pro dětská hřiště, hračky, simulace města pro děti (hračky), edukační hry, herní sady, stavebnice; (41) organizace dětských her a aktivit, vzdělávací a zábavní služby pro děti, poskytování zařízení pro hry a volnočasové aktivity, pronájem herních zařízení; (43) služby kavárny, služby bistra, poskytování občerstvení, včetně zdravých jídel a nápojů a zákusků, gastronomické služby zaměřené na zdravé stravování dětí.

Třídy výrobků a služeb:
28, 41, 43

(591) Barevná
(730) **Fabová Denisa**, Na kopečku 28, Lety, 25229, CZ
(740) Mgr. Tomáš Pauch, advokát, Sokolovská 695/115b, Praha 8, Karlín, 18600

(210) **O-596536**
(220) 15.10.2024
(320) 15.10.2024
(540)

hernička Městečko

(592) Slovní
(511) (28) herní vybavení pro dětská hřiště, hračky, simulace města pro děti (hračky), edukační hry, herní sady, stavebnice; (41) organizace dětských her a aktivit, vzdělávací a zábavní služby pro děti, poskytování zařízení pro hry a volnočasové aktivity, pronájem herních zařízení; (43) služby kavárny, služby bistra, poskytování občerstvení, včetně zdravých jídel a nápojů a zákusků, gastronomické služby zaměřené na zdravé stravování dětí.

Třídy výrobků a služeb:
28, 41, 43

(730) **Fabová Denisa**, Na kopečku 28, Lety, 25229, CZ
(740) Mgr. Tomáš Pauch, advokát, Sokolovská 695/115b, Praha 8, Karlín, 18600

(210) **O-596537**
(220) 15.10.2024
(320) 15.10.2024
(540)

kavárna Městečko

(592) Slovní
(511) (28) herní vybavení pro dětská hřiště, hračky, simulace města pro děti (hračky), edukační hry, herní sady, stavebnice; (41) organizace dětských her a aktivit, vzdělávací a zábavní služby pro děti, poskytování zařízení pro hry a volnočasové aktivity, pronájem herních zařízení; (43) služby kavárny, služby bistra, poskytování občerstvení, včetně zdravých jídel a nápojů a zákusků, gastronomické služby zaměřené na zdravé stravování dětí.

Třídy výrobků a služeb:
28, 41, 43

(730) **Fabová Denisa**, Na kopečku 28, Lety, 25229, CZ
(740) Mgr. Tomáš Pauch, advokát, Sokolovská 695/115b, Praha 8, Karlín, 18600

(210) **O-596569**

(220) 16.10.2024

(320) 16.10.2024

(540) **Anastas, Hejnické klášterní pivo**

(592) Slovní

(511) (32) pivo a nealkoholické pivo, ochucené pivo.

Třídy výrobků a služeb:

32

(730) **Kláster Hejnice - vzdělávací, konferenční a poutní dům**, č. p. 1, Hejnice, 46362, CZ

(210) **O-596573**

(220) 16.10.2024

(320) 16.10.2024

(540)



(593) Obrazová

(511) (16) papír, lepenka, fotografie, papírnické zboží, psací stroje a kancelářské potřeby (vyjímaje nábytek), papírové tácky pod pivní sklenice, tiskařské typy, štočky, časopisy [periodika], desky na dokumenty, potřeby pro psaní, poštovní známky, samolepky (papírnické zboží), tiskoviny, tužky; (25) oděvy, obuv, pokrývky hlavy; (35) propagace, reklama, pomoc při řízení obchodní činnosti, administrativní služby, kancelářské práce, pronájem reklamního času v komunikačních médiích, pronájem reklamních ploch, sběr údajů do počítačových databází, venkovní reklama; (41) výchova, vzdělávání, zábava, sportovní a kulturní aktivity, hudební produkce, obrazové zpravodajství, on-line vydávání elektronických knih a časopisů, pořádání a uvádění koncertů, pořádání a vedení konferencí, pořádání soutěží (vzdělávacích nebo zábavných), pořádání sportovních soutěží, pronájem sportovišť, pronájem stadiónů, provozování sportovních zařízení, sportovní tábory.

Třídy výrobků a služeb:

16, 25, 35, 41

(591) Barevná

(730) **FK Loko Praha, z.s.**, U průhonu 659/1, Praha 7, Holešovice, 17000, CZ

(210) **O-596574**

(220) 16.10.2024

(320) 16.10.2024

(540)



(593) Obrazová

(511) (16) papír, lepenka, fotografie, papírnické zboží, psací stroje a kancelářské potřeby (vyjímaje nábytek), papírové tácky pod pivní sklenice, tiskařské typy, štočky, časopisy [periodika], desky na dokumenty, potřeby pro psaní, poštovní známky, samolepky (papírnické zboží), tiskoviny, tužky; (25) oděvy, obuv, pokrývky hlavy; (35) propagace, reklama, pomoc při řízení obchodní činnosti, administrativní služby, kancelářské práce, pronájem reklamního času v komunikačních médiích, pronájem reklamních ploch, sběr údajů do počítačových databází, venkovní reklama; (41) výchova, vzdělávání, zábava, sportovní a kulturní aktivity, hudební produkce, obrazové zpravodajství, on-line vydávání elektronických knih a časopisů, pořádání a uvádění koncertů, pořádání a vedení konferencí, pořádání soutěží (vzdělávacích nebo zábavných), pořádání sportovních soutěží, pronájem sportovišť, pronájem stadiónů, provozování sportovních zařízení, sportovní tábory.

Třídy výrobků a služeb:

16, 25, 35, 41

(591) Barevná

(730) **FK Loko Praha, z.s.**, U průhonu 659/1, Praha 7, Holešovice, 17000, CZ

(210) **O-596605**

(220) 17.10.2024

(320) 17.10.2024

(540)

Čáry a kouzla

(592) Slovní

(511) (9) hardware a software pro informační technologie a audiovizuální zařízení, zařízení a příslušenství na zpracování dat, platební terminály pro zprostředkování on-line plateb, software, hardware a software používaný při provozu hazardních her, software pro počítačové hry, aplikace a herní software určené k účasti sázejících na hazardních hrách, software pro jednotlivé internetové technické hry, software pro internetové živé hry a elektronické losy internetových loterií; (16) papír, lepenka, reklamní, propagační výrobky z papíru (letáky, bločky, tašky) a užitkové výrobky z papíru určené pro propagaci (rozetky, papírové ubrusky), periodické i neperiodické publikace, tištěné informační, reklamní a propagační materiály v rámci této třídy určené pro propagaci, tiskárenské výrobky a kartonážní výrobky, a to krabice, data a databáze na papírových nosičích, psací potřeby, kalendáře, diáře, školní potřeby, sázenky, sázkové tikety, vstupenky; (28) herní zařízení a systémy, jejichž prostřednictvím jsou provozovány hazardní hry, losy pro loterie, interaktivní dotykové terminály zajišťující provoz loterií, kurzových sázek a jiných hazardních her (herní automaty), samoobslužná koncová zařízení technických her provozovaných v hernách a kasinech, stoly živé hry (herní zařízení); (41) provoz veškerých hazardních her, včetně těch provozovaných dálkovým přístupem prostřednictvím internetu, tedy loterií, kurzových sázek, totalizátorových her, binga, technických her, živých her, tombol nebo turnajů malého rozsahu, jakožto vykonávání činností spočívajících v uskutečňování hazardních her se záměrem dosažení zisku, a to příjem sázek a vkladů do hazardní hry (služby bookmakerů), pořádání a organizování kulturních,

sportovních a společenských událostí, soutěží, zábavních služeb v souvislosti s elektronickým sportem, předprodej a prodej vstupenek, organizování a pořádání vzdělávacích akcí, provozování sportovních zařízení.

Třídy výrobků a služeb:
9, 16, 28, 41

- (730) **SAZKA a.s.**, Evropská 866/69, Praha 6, Vokovice, 16000, CZ
(740) Mgr. Eva Halaxová, Jinonická 804/80, Praha 5, Košíře, 15800

(210) **O-596709**
(220) 22.10.2024
(320) 22.10.2024
(540)



(210) **O-596639**
(220) 18.10.2024
(320) 18.10.2024
(540)



RINALDI

(593) Obrazová
(511) (35) poradenské a konzultační služby v oblasti zásobování zbožím pro jiné subjekty, poskytování spotřebitelského poradenství ve vztahu k software, poradenství v oblasti managementu; (36) poradenství týkající se financí; (41) vzdělávací a školící služby v oblasti zásobování zbožím pro jiné subjekty, vzdělávací a školící služby v oblasti software, vzdělávací a školící služby v oblasti managementu; (42) poradenské služby vztahující se k software, konzultační služby v oboru software.

Třídy výrobků a služeb:
35, 36, 41, 42

- (730) **Olga Rinaldi Consulting s.r.o.**, Plzeňská 3350/18, Praha 5, Smíchov, 15000, CZ
(740) Jindyne s.r.o., U Statku 77, Mnichovo Hradiště, Hněvousice, 29501

(593) Obrazová
(511) (35) reklama, marketing a propagační činnost, management a administrativní služby; (41) provozování sportovních a tělovýchovných zařízení všeho druhu, provoz sportovních klubů, provoz golfového hřiště a golfových klubů, školící a vzdělávací činnosti v oblasti sportu, sportovní výuka, golfová škola, trenérská/instruktorská činnost v oblasti sportu, výuka golfu pomocí golfových simulátorů, rezervace času pro sport/golf, organizování a pořádání sportovních, kulturních, společenských a zábavních akcí, organizování a pořádání sportovních soutěží/turnajů, půjčování a pronájem sportovního vybavení v rámci této třídy, zejména golfových potřeb, audio-vizuální produkce, vydavatelská a nakladatelská činnost, zejména v oblasti sportu, elektronické publikování, poskytování informací a konzultace v oblasti sportu, tělovýchovy, vzdělávání, kultury a zábavy.

Třídy výrobků a služeb:
35, 41

- (591) Barevná
(730) **BICZ a.s.**, Václavské náměstí 2132/47, Praha 1, Nové Město, 11000, CZ
(740) Mgr. Libor Zbořil, advokát, Plzeňská 3350/18, Praha 5, Smíchov, 15000

(210) **O-596643**
(220) 18.10.2024
(320) 18.10.2024
(540)



(593) Obrazová
(511) (35) nákup a prodej vozidel, náhradních dílů a příslušenství vozidel, olejů, provozních kapalin, čisticích prostředků; (36) zprostředkování finančních služeb, zprostředkování pojištění; (37) servis a úpravy vozidel.

Třídy výrobků a služeb:
35, 36, 37

- (591) Barevná
(730) **Weber Jaroslav**, 5. května 687, Blovice, 33601, CZ
(740) Langrova, s.r.o., Skrětova 1011/48, Plzeň, Jižní Předměstí, 30100

(210) **O-596721**
(220) 22.10.2024
(320) 22.10.2024
(540)

OPBH

(592) Slovní
(511) (36) správa nemovitostí, pronájem nemovitostí.

Třídy výrobků a služeb:
36

- (730) **OPBH s.r.o.**, Široká 25/6, Praha 1, Josefov, 11000, CZ
(740) DBK PARTNERS, advokátní kancelář, s.r.o., Vinohradská 938/37, Praha 2, Vinohrady, 12000

(210) **O-596733**
(220) 23.10.2024
(320) 23.10.2024
(540)



(593) Obrazová
(511) (3) kosmetické výrobky, koupelové soli; (5) přípravky a produkty na mokré hojení ran, obklady, minerální soli a přípravky z nich pro koupele, koupele zdravotní, inhalace; (35) maloobchodní služby a zprostředkovatelské služby v oblasti prodeje zboží včetně prodeje prostřednictvím internetu s výrobky uvedenými výše ve třídách 3 a 5, propagační a reklamní činnost všeho druhu, marketing, šíření reklamních materiálů (prospekty, brožury a tiskoviny).

Třídy výrobků a služeb:
3, 5, 35

(591) Barevná
(730) **Město Louny**, Mírové náměstí 35, Louny, 44001, CZ
(740) Mgr. Alena Burdová, Holešovská 1389, Hulín, 76824

(210) **O-596734**
(220) 23.10.2024
(320) 23.10.2024
(540)



(593) Obrazová
(511) (41) poskytování vzdělání, vzdělávací semináře, koučink [školení], personální koučink [školení], školící nebo vzdělávací služby v oblasti životního koučování, vzdělávací služby v oblasti ájurvédského magnetismu, semináře, organizování seminářů, vedení seminářů a kongresů, životní koučink (školení), psaní textů.

Třídy výrobků a služeb:

41
(591) Barevná
(730) **Rasajana s.r.o.**, Mengusovce 208, Mengusovce, SK
(740) Trama Legal s. r.o., advokátní kancelář, Bottova 2a, 811 09 Bratislava

(210) **O-596735**
(220) 23.10.2024
(320) 23.10.2024
(540)



(593) Obrazová
(511) (33) vína, vinné stříky, alkohol mimo piva; (35) inzertní, reklamní a propagační služby, zprostředkování obchodních služeb a marketing v oblasti vinařství; (41) výchovná, vzdělávací a zábavní činnost, pořádání školení, kurzů, konferencí a symposií, organizování a pořádání výstav kulturních a vzdělávacích a soutěží, nakladatelská a vydavatelská činnost.

Třídy výrobků a služeb:
33, 35, 41

(591) Barevná
(730) **Obec Vacenovice**, Na Dědině 243, Vacenovice, 69606, CZ
(740) PROPATENT, JUDr. Matěj Sedláček, Pod Pekařkou 107/1, Praha 4, Podolí, 14700

(210) **O-596787**
(220) 28.10.2024
(320) 28.10.2024
(540)

iZlato24

(593) Obrazová
(511) (14) vzácné kovy a jejich slitiny, náušnice, prsteny, amulety (klenoty), sošky (figurky z drahých kovů), ozdoby (šperky), náhrdelníky, náramky, přívěšky (šperky), medailóny (šperky), brože (šperky), jehlice (šperky), špendlíky (šperky), spony do kravat, řetízky a manžetové knoflíky z drahých kovů, jejich slitin nebo z postříbeného nebo pozlaceného kovu, umělecká díla z drahých kovů, klenoty, bižuterie, drahokamy, diamanty, acháty, spinely, hodinky, hodiny, náramkové hodinky, hodinové strojky, hodinářské potřeby, chronometry, pouzdra na hodinky; (36) vydávání cenin, úschova cenností; (40) chromování, cínování, pozlacení, stříbření.

Třídy výrobků a služeb:
14, 36, 40

(730) **iZlato Česká republika s.r.o.**, Vinohradská 403/17, Praha 2, Vinohrady, 12000, CZ
(740) PROPATENT, JUDr. Matěj Sedláček, Pod Pekařkou 107/1, Praha 4, Podolí, 14700

(210) **O-596869**
(220) 31.10.2024
(320) 31.10.2024
(540)

PROFITEX

(593) Obrazová
(511) (6) kovové stavební a konstrukční materiály a kovové prvky, kovové rámy, kovové profily, kovové sloupky, kovové zábradlí, kovové stavební panely, stavební části kovové, kovové dveře, vrata, okenní kryty z kovových mříží z kovu, kování, kovové chrániče stromů, podpěry stromů (kovové -), kovové mříže, kovové rošty na grily, kovové zámky a klíče, kovová klepadla na dveře, kovové zámky na dveře, kovové nádoby a kovové přepravní a balicí výrobky, kovové koše, kovová pouzdra, kovové přepravky, kovové dávkovače, kovové kabely, dráty a řetězy, kovové potrubí, trubky a hadice a jejich příslušenství, včetně ventilů; (11) osvětlení a světelné reflektory, lampy, stínidla, žárovky, elektrická svítidla, náladová osvětlení, světla na čtení, elektricky vyhřívané podložky, světelné řetězy pro slavnostní dekorace, elektrická osvětlení na vánoční stromky, zařízení na vaření, topení, chlazení a konzervaci potravin a nápojů, zahřívací láhve a termosky, elektricky vyhřívané hrnky, ohříváče lahví; (16) tiskárenské výrobky a papírenské zboží (poznámkové bloky, sešity, kalendáře, diáře, letáky, katalogy a psací papír) a vzdělávací potřeby, průhledné fólie [papírenské zboží], samolepicí papírky, těsnění [papírenské zboží], kancelářské potřeby (s výjimkou nábytku), papírové odznaky, instruktážní a vyučovací pomůcky (kromě přístrojů), reklamní brožury, periodika, plakáty, tištěné publikace, časopisy, manuály, pera, tužky, štetce, pastelky, lepidla, nože na papír, dopisní papír, poznámkové karty, blahopřání, samolepky, fotografie, stojany na fotografie, vzdělávací publikace, tištěné vzdělávací materiály; (21) domácí potřeby na čištění, čisticí houby, čisticí kartáče, čisticí utěrky, ubrusy, kuchyňské náčiní a nádoby, nádobí, s výjimkou vidliček, nožů a lžic, dózy, boxy a nádoby pro použití v domácnosti a kuchyni, dózy (kontejnery na sladkosti a sušenky do obchodů), formy a tvořítka na led, kuchyňské náčiní pro grilování, grilovací vidlice, grilovací kleště, opakovaně použitelné chladicí kostky, chladicí láhve, chladicí vložky pro chlazení potravin a nápojů, grilovací rukavice, kovové kuchyňské jehly na grilování, kuchyňské nádoby, náčiní na grilování, nádoby na přípravu mražených produktů a zmrzliny, neelektrické, podnosy pro domácnost, přenosné chladicí boxy, neelektrické, svačinové boxy, elektrické i neelektrické, tepelně izolované nádoby, tepelně izolované nádoby na nápoje, tepelně izolované nádoby na pokrmy, termoizolační tašky a boxy, vakuové láhve, potřeby pro zvířata spadající do této třídy, automatické misky na krmení domácích zvířat, misky na pití pro domácí zvířata; (28) sváteční dekorace, slavnostní ozdoby, ozdoby na večírky a umělé vánoční stromky, balónky na večírky, papírové klobouky na večírky, ozdoby na vánoční stromky, vystřelovací konfety, vánoční praskací krekry [zábavné předměty], vánoční punčochy (na dárky), zvonky na vánoční stromky, svícny na vánoční stromky, karnevalové masky, konfety, hry a hračky, hračky pro domácí zvířata, mačkácké hračky, chytré hračky, venkovní hračky, herní karty, hry v kostky, vybavení pro sportovní a fyzické cvičení, sportovní míče, sportovní tréninkové přístroje, sportovní vybavení pro domácí mazlíčky.

Třídy výrobků a služeb:

6, 11, 16, 21, 28

(591) Barevná
(730) **PROFITEX s.r.o.**, Jizdárenská 590/2a, Vyškov, Dědice, 68201, CZ
(740) PROPATENT, JUDr. Matěj Sedláček, Pod Pekařkou 107/1, Praha 4, Podolí, 14700

(210) **O-596870**
(220) 31.10.2024
(320) 31.10.2024
(540)



(593) Obrazová
(511) (29) sýry a sýrové speciality.
Třídy výrobků a služeb:
29
(730) **BEL**, 2, allée de Longchamp, 92150 Suresnes, FR
(740) JUDr. Michal Havlík, advokát, Hálkova 1406/2, Praha 2, Nové Město, 12000

(210) **O-596873**
(220) 31.10.2024
(320) 31.10.2024
(540)

Mezinárodní houslová soutěž Váši Příhody

(592) Slovní
(511) (9) zvukové záznamy, hudební nahrávky; (35) reklamní, marketingové a propagační služby; (41) pořádání soutěží, organizování soutěží, organizování uměleckých soutěží, organizování hudebních soutěží, produkce zábavných talentových soutěží, hudební vzdělávání, hudební koncerty, hudební produkce, hudební vydavatelství, hudební představení, živé hudební koncerty, živá hudební vystoupení, vzdělávací služby, vydávání vzdělávacích textů, zábavní služby ve formě koncertních vystoupení, organizování kulturních a uměleckých akcí, nahrávací služby.
Třídy výrobků a služeb:
9, 35, 41
(730) **Soukromá základní umělecká škola Zavadička, o.p.s.**, Zavadička 2143, České Budějovice, České Budějovice 2, 37005, CZ
(740) Mgr. Ing. Jan Souček, advokát, Husova tř. 1847/5, České Budějovice, České Budějovice 3, 37001

(210) **O-596885**
(220) 31.10.2024
(320) 31.10.2024
(540)

VAK
Mladá Boleslav

(593) Obrazová
(511) (19) stavební materiál nekovový, vyplňovací cement, cementové desky,

cementové sloupky, cementové směsi, trubky vyrobené z cementu, cement pro stavby; (37) instalátérské práce, revize a opravy elektrických zařízení, provádění inženýrských staveb, opravy a instalace potrubí a čerpadel, revize strojů, stavebnictví, stavební dozor, opravy staveb, zámečnictví (opravy); (39) distribuce, dodávání, rozvádění vody, dopravní činnost, převoz odpadních vod, přeprava nebezpečného odpadu, provozování vodovodů a kanalizací; (40) úprava, čištění, výroba vody, odkanalizování odpadních vod, čištění odpadních vod, zpracování nebezpečného odpadu, služby v oblasti nakládání s odpady; (42) revizní zkoušky provozní způsobilosti zdvihacích zařízení a výtahů, revize a zkoušky tlakových nádob, inženýrské práce, laboratorní činnost v oboru vodovodů a kanalizací, v oboru elektrické instalace a v oboru rozvodů elektřiny, chemické rozbory a chemické laboratoře, projektová činnost v investiční výstavbě, poradenská činnost (inženýrsko-technická) v oboru vody, vodovodů a kanalizace, software (tvorba -), projektování staveb, inženýrsko-technické služby.

Třídy výrobků a služeb:
19, 37, 39, 40, 42

- (591) Barevná
(730) **Vodovody a kanalizace Mladá Boleslav, a.s.**, Čechova 1151, Mladá Boleslav, Mladá Boleslav II, 29301, CZ
(740) Patent-K s.r.o., Husníkova 2086/22, Praha 5, Stodůlky, 15800

- (210) **O-596887**
(220) 31.10.2024
(320) 31.10.2024
(540)

VAK Mladá Boleslav

- (593) Obrazová
(511) (19) stavební materiál nekovový, vyplňovací cement, cementové desky, cementové sloupky, cementové směsi, trubky vyrobené z cementu, cement pro stavby; (37) instalátérské práce, revize a opravy elektrických zařízení, provádění inženýrských staveb, opravy a instalace potrubí a čerpadel, revize strojů, stavebnictví, stavební dozor, opravy staveb, zámečnictví (opravy); (39) distribuce, dodávání, rozvádění vody, dopravní činnost, převoz odpadních vod, přeprava nebezpečného odpadu, provozování vodovodů a kanalizací; (40) úprava, čištění, výroba vody, odkanalizování odpadních vod, čištění odpadních vod, zpracování nebezpečného odpadu, služby v oblasti nakládání s odpady; (42) revizní zkoušky provozní způsobilosti zdvihacích zařízení a výtahů, revize a zkoušky tlakových nádob, inženýrské práce, laboratorní činnost v oboru vodovodů a kanalizací, v oboru elektrické instalace a v oboru rozvodů elektřiny, chemické rozbory a chemické laboratoře, projektová činnost v investiční výstavbě, poradenská činnost (inženýrsko-technická) v oboru vody, vodovodů a kanalizace, software (tvorba -), projektování staveb, inženýrsko-technické služby.

Třídy výrobků a služeb:
19, 37, 39, 40, 42

- (591) Barevná
(730) **Vodovody a kanalizace Mladá Boleslav, a.s.**, Čechova 1151, Mladá Boleslav, Mladá Boleslav II, 29301, CZ
(740) Patent-K s.r.o., Husníkova 2086/22, Praha 5, Stodůlky, 15800

- (210) **O-596889**
(220) 31.10.2024
(320) 31.10.2024
(540)



- (593) Obrazová
(511) (19) stavební materiál nekovový, vyplňovací cement, cementové desky, cementové sloupky, cementové směsi, trubky vyrobené z cementu, cement pro stavby; (37) instalátérské práce, revize a opravy elektrických zařízení, provádění inženýrských staveb, opravy a instalace potrubí a čerpadel, revize strojů, stavebnictví, stavební dozor, opravy staveb, zámečnictví (opravy); (39) distribuce, dodávání, rozvádění vody, dopravní činnost, převoz odpadních vod, přeprava nebezpečného odpadu, provozování vodovodů a kanalizací; (40) úprava, čištění, výroba vody, odkanalizování odpadních vod, čištění odpadních vod, zpracování nebezpečného odpadu, služby v oblasti nakládání s odpady; (42) revizní zkoušky provozní způsobilosti zdvihacích zařízení a výtahů, revize a zkoušky tlakových nádob, inženýrské práce, laboratorní činnost v oboru vodovodů a kanalizací, v oboru elektrické instalace a v oboru rozvodů elektřiny, chemické rozbory a chemické laboratoře, projektová činnost v investiční výstavbě, poradenská činnost (inženýrsko-technická) v oboru vody, vodovodů a kanalizace, software (tvorba -), projektování staveb, inženýrsko-technické služby.

Třídy výrobků a služeb:
19, 37, 39, 40, 42

- (591) Barevná
(730) **Vodovody a kanalizace Mladá Boleslav, a.s.**, Čechova 1151, Mladá Boleslav, Mladá Boleslav II, 29301, CZ
(740) Patent-K s.r.o., Husníkova 2086/22, Praha 5, Stodůlky, 15800

(210) **O-596890**
(220) 31.10.2024
(320) 31.10.2024
(540)



(593) Obrazová
(511) (19) stavební materiál nekovový, vyplňovací cement, cementové desky, cementové sloupky, cementové směsi, trubky vyrobené z cementu, cement pro stavby; (37) instalatérské práce, revize a opravy elektrických zařízení, provádění inženýrských staveb, opravy a instalace potrubí a čerpadel, revize strojů, stavebnictví, stavební dozor, opravy staveb, zámečnictví (opravy); (39) distribuce, dodávání, rozvádění vody, dopravní činnost, převoz odpadních vod, přeprava nebezpečného odpadu, provozování vodovodů a kanalizací; (40) úprava, čištění, výroba vody, odkanalizování odpadních vod, čištění odpadních vod, zpracování nebezpečného odpadu, služby v oblasti nakládání s odpady; (42) revizní zkoušky provozní způsobilosti zdvihacích zařízení a výtahů, revize a zkoušky tlakových nádob, inženýrské práce, laboratorní činnost v oboru vodovodů a kanalizací, v oboru elektrické instalace a v oboru rozvodů elektřiny, chemické rozborů a chemické laboratoře, projektová činnost v investiční výstavbě, poradenská činnost (inženýrsko-technická) v oboru vody, vodovodů a kanalizace, software (tvorba -), projektování staveb, inženýrsko-technické služby.

Třídy výrobků a služeb:
19, 37, 39, 40, 42

(591) Barevná
(730) **Vodovody a kanalizace Mladá Boleslav, a.s.**, Čechova 1151, Mladá Boleslav, Mladá Boleslav II, 29301, CZ
(740) Patent-K s.r.o., Husníkova 2086/22, Praha 5, Stodůlky, 15800

(210) **O-596904**
(220) 01.11.2024
(320) 01.11.2024
(540)

**HONEY
BEAN**

(593) Obrazová
(511) (30) med, pomazánky a pasty na bázi medu, sladkosti na bázi medu (meléčivé), příchutě do kávy, čaje a kakaa, přípravky k výrobě nápojů na bázi kávy, čaje a kakaa, hotová káva a kávové nápoje, čaje, příchutě do nápojů, kořenící přípravky, medové polevy, čajová ochucovadla; (32) nealkoholické nápoje na bázi medu, příchutě k přípravě nápojů; (35) maloobchodní a velkoobchodní prodej potravin, pochutin, nápojů, přípravků k přípravě nápojů na bázi kávy, čaje a kakaa, příchutí do nápojů, kořenících přípravků a medu.

Třídy výrobků a služeb:
30, 32, 35

(591) Barevná
(730) **Red Cap, s.r.o.**, Přemyslovská 2019/25, Praha 3, Vinohrady, 13000, CZ

(740) Mgr. David Müller, Filipova 2016/6, Praha 4, Chodov, 14800

(210) **O-596917**
(220) 01.11.2024
(320) 01.11.2024
(540)

Tulio

(592) Slovní
(511) (7) ruční nástroje a nářadí, nářadí (mechanické), elektrické nářadí, hydraulické nářadí, motorem poháněné nářadí, zahradnické nářadí (stroje), nabíjecí křovinořezy, prořezávací nůžky na větve (jiné než ruční), nářadí (stroje) na vrtání, nástavce pro elektrické nářadí, hroty pro elektrické ruční nářadí, ruční nástroje a nářadí (jiné než na ruční pohon), mechanické nástroje, hydraulické nástroje, elektrické ruční nástroje, nástroje (části strojů), parní čističe, elektrické brusky, elektrické vrtačky, elektrické přikleповé vrtačky, nástroje na řezání kovů (zařízení), nástroje na řezání kovů (části strojů); (8) imbusové nářadí, brašny na nářadí (s nářadím), zahradnické nářadí (ručně ovládané), křovinořezy (ruční nástroje), nůžky na trávu (ruční nástroje), zahradnické nůžky, ruční nůžky (ručně ovládané), prořezávací pilky (ruční nástroje), ruční brusky, ruční vrtačky, pilky na řezání kovů, nástroje na stříhání a řezání (ruční nářadí), ruční nářadí a nástroje pro zpracování materiálů a pro výrobu, opravy a údržbu, násady a rukojeti na ruční nářadí a nástroje; (35) maloobchodní služby se zbožím uvedeným ve třídách 7 a 8 tohoto seznamu, velkoobchodní služby se zbožím uvedeným ve třídách 7 a 8 tohoto seznamu; (37) půjčování nářadí, opravy nářadí.

Třídy výrobků a služeb:
7, 8, 35, 37

(730) **E-commBiz s.r.o.**, Nové sady 988/2, Brno, Staré Brno, 60200, CZ
(740) JUDr. Maroš Gondek, advokát, Školská 689/20, Praha 1, Nové Město, 11000

(210) **O-596918**
(220) 02.11.2024
(320) 02.11.2024
(540)

Monyová

(592) Slovní
(511) (35) televizní reklama, poskytování a pronájem prostoru, času a médií pro reklamu, reklamní, marketingové a propagační služby, merchandising, maloobchodní služby zaměřené na nahrané nosiče záznamů, audiovizuální díla, hudební díla, počítačové software, počítačové hry, spotřební elektroniku, počítačové příslušenství a periferie, fotografie, plakáty, knihy, tiskoviny, diáře, záznamníky, bloky, omalovánky, alba, záložky, pohlednice, oděvy, módní doplňky, zavazadla, klenoty, bižuterii, hodinky, klíčenky, hudební nástroje, psací potřeby, kancelářské potřeby, papírnické výrobky, učební pomůcky, nádobí a nádoby pro domácnost nebo kuchyň, sklenice, hrnky, talíře, výrobky a suroviny pro vaření, potraviny, hotové pokrmy, cukrovinky, nápoje, alkoholické nápoje, prostírání, ubrusy, ubrusky, zástěry, výrobky související s vařením pokrmů, kuchařské recepty, dárkové karty, kosmetiku, mýdla, výrobky pro osobní péči, reklamní a propagační předměty a doplňky stravy; (38) služby rozhlasového a televizního vysílání, služby vysílání audia a videa poskytované prostřednictvím internetu, vysílání televizních programů, zpoplatněné televizní vysílání, přenos zpráv a obrázků pomocí počítače, diskusní fóra (poskytování internetových diskusních fór), diskusní místnosti na internetu (služby), elektronický přenos zpráv, dat a dokumentů, poskytování online fór, přenos datových, audio, video a multimediálních souborů, včetně souborů ke stažení a souborů streamovaných přes globální počítačovou síť, streaming audio a video materiálů na internetu, streaming dat, video, audio a televizní streaming, vysílání televize přes internet, šíření, výměna nebo získávání zpráv a informací prostřednictvím počítačové sítě a/nebo internetu, televizní vysílání zábavných, vzdělávacích, dokumentárních, výchovných, soutěžních, diskusních a informačních pořadů; (41) televizní zábava včetně organizace, produkce a prezentace televizních programů, zpravodajské služby pro rozhlas a televizi, obrazové zpravodajství, produkce pořadů a filmů a televizních pořadů, zvuková, obrazová a multimediální produkce a tvorba fotografií, psaní scénářů, tvorba a poskytování audiovizuálních děl, zábava, zábavní služby, soutěžní pořady, služby v oblasti živých vystoupení, služby v oblasti interaktivní zábavy a vzdělávání, online publikování, poskytování online publikací, ediční činnost, služby reportérů (zpravodajství), vydávání elektronických knih a časopisů online, žurnalistika, zveřejňování, oznamování a psaní textů (mimo reklamních), digitální video, audio a multimediální zábavní vydavatelské služby,

poskytování elektronických publikací, filmů, hudby, seriálů a televizních programů bez možnosti stažení, poskytování videí online bez možnosti stažení, poskytování filmů, seriálů a televizních programů bez možnosti stažení prostřednictvím placené televize, poskytování služeb výchovných, vzdělávacích, soutěžních, kulturních a zábavních prostřednictvím internetu a jiných sítí.

Třídy výrobků a služeb:
35, 38, 41

(730) **TV Nova s.r.o.**, Křiženeckého náměstí 1078/5a, Praha 5, Hlubočepy, 15200, CZ

(740) Dana Lukajová, patentová zástupkyně, Voršilská 130/10, Praha 1, Nové Město, 11000

(210) **O-596919**

(220) 02.11.2024

(320) 02.11.2024

(540)

manaworld.eu

(592) Slovní

(511) (9) digitální hudba ke stažení, hudební nahrávky, hudební video nahrávky, software; (35) videonahrávky za účelem reklamy (natáčení), digitální marketing, filmová reklama, marketing, merchandising, obchodně-propagační služby, styk s veřejností (public relations); (41) videoprodukce, audioprodukce, filmová produkce, fotografování, hudební produkce, informační služby v oblasti videofilmů, poskytování multimediální zábavy prostřednictvím webových stránek, příprava a pořádání kulturních aktivit, příprava a pořádání vzdělávacích seminářů, živá hudba.

Třídy výrobků a služeb:
9, 35, 41

(730) **URBANEC ONDŘEJ**, Karlovarská 5/1, Mariánské Lázně, 35301, CZ

(740) Mgr. Jeroným Šubrt, advokát, Jana Babáka 2733/11, Brno, Královo Pole, 61200

(210) **O-596935**

(220) 04.11.2024

(320) 04.11.2024

(540)



(593) Obrazová

(511) (29) jídla z masa, ryb nebo zeleniny; (30) těsto na přípravu pečiva, pizza; (35) maloobchodní služby vztahující se k pekařským výrobkům, online objednávání v oblasti restauračních služeb formou jídel s sebou a doručování, pomoc při řízení obchodní činnosti, francíza.

Třídy výrobků a služeb:
29, 30, 35

(591) Barevná

(730) **Pizza Calabria s.r.o.**, Družstevní 1292, Vrchlabí, 54301, CZ

(740) Margita Nedomlelová, Štrauchova 932, Jičín, Valdické Předměstí, 50601

(210) **O-597025**

(220) 07.11.2024

(320) 07.11.2024

(540)

Dobrodružing

(592) Slovní

(511) (9) aplikace k vyhledávání informací, počítačové digitální mapy, mapy ke stažení, software pro komunikaci, vytváření sítí a sociální sítě, mobilní aplikace, software pro webové aplikace a servery; (16) zeměpisné mapy, ilustrované nástěnné mapy pro vzdělávací účely, ilustrované mapy na zeď, pouzdra na mapy, mapy vyrobené z pružných plastů; (25) sportovní oblečení, sportovní obuv, oblečení na běhání, běžecká obuv, běžecká obuv s hřeby; (28) sportovní vybavení, sportovní potřeby; (35) maloobchodní

prodej sportovního vybavení, vyhledávání sponzorů pro sportovní soutěže, propagace sportovních soutěží a akcí, reklamní a marketingové služby poskytované prostřednictvím sociálních médií; (38) poskytování diskusních místností na internetu, služby diskusních místností pro navazování společenských vztahů; (41) sportovní aktivity, trénování sportu, sportovní tábory, sportovní výcvik, pronájem sportovního vybavení, sportovní a rekreační činnosti, poskytování informací o sportovcích, pořádání sportovních akcí a soutěží, měření času při sportovních akcích, pronájem sportovního vybavení a zařízení, poskytování zpráv vztahujících se ke sportu.

Třídy výrobků a služeb:
9, 16, 25, 28, 35, 38, 41

(730) **Český svaz orientačních sportů**, Zátopkova 100/2, Praha 6, Břevnov, 16900, CZ

(740) Šrubař, Klouda - advokátní kancelář, Mgr. Michal Šrubař, advokát, Josefská 504/8, Brno, Brno-město, 60200

(210) **O-597030**

(220) 07.11.2024

(320) 07.11.2024

(540)

 **TRIČKOZČTVRTI**

(593) Obrazová

(511) (16) papírnické zboží, tiskárenské výrobky, učební a vyučovací pomůcky (s výjimkou zařízení), tištěné propagační materiály, prospekty, letáky, reklamní plakáty, informační brožury, programy akcí a událostí, vstupenky, dárkové poukázky, samolepky, obtisky, kalendáře, poznámkové bloky, sešity na psaní nebo kreslení, diáře, brožury, obrazy, obrázky, grafické reprodukce, fotografie, tištěné fotografie, alba, karty, pohlednice, poštovní známky, knihy, potřeby pro knižní vazby, časopisy, materiál pro umělce, stěnce, plátna pro umělce, malířské soupavy pro umělce, psací potřeby a razítka, plastové obaly, kartonové obaly; (21) porcelán, porcelánové krabice, ozdobný porcelán, výrobky z porcelánu, dekorativní porcelánové nádobí, čajové konvice, čajové servery (stolní nádobí), dezertní talířky, dózy, boxy a nádoby pro použití v domácnosti a kuchyni, džbánky, šálky, hrníčky, hrnky, jídelní soupavy (nádobí), karafy, jiné než z drahých kovů, kávové servery, láhve, máselničky, mísy, misky na cukroví, podnosy, podšálky, podtácky, sklenice, nádoby na pití a barové příslušenství, skleněné zátky, talíře, užitkové nádoby, vázy; (25) oděvy, dámské oblečení, pánské oblečení, oblečení, trika, polokošile, košile, sportovní košile, tílka, sportovní tílka, sukně, šaty, obleky, saka, džíny a džínové oblečení, halenky, kalhoty, šortky, legíny, mikiny, mikiny s kapucí, domácí oděvy, oblečení pro volný čas, lněné oděvy, tělocvičné oděvy, teplákové soupavy, kašmírové oděvy, pletené oděvy, svetry, svetry se zipem, svetry vlněné, pulovry, roláky, noční košile a pyžama, župany, ponožky, prádlo a spodní prádlo, luxusní spodní prádlo, noční úbory, funkční spodní prádlo, kalhotky, trenýrky, bundy, sportovní bundy, bundy sportovní s kapucí (s kožešinou nebo plyšovou vložkou), péřové bundy, prošívané bundy, kabáty, svrchníky (kabáty), zimníky, vesty, péřové vesty, prošívané vesty, větrovky, dětské oděvy, dětské spodní prádlo, plážové oděvy, koupací pláště, plavky, tuniky přes dámské plavky, obuv, sportovní obuv, obuv pro volný čas, dětská obuv, obuv pro děti a nemluvnata, plážová obuv, sandály, žabky (obuv), kloboučnické zboží, pokrývky hlavy, klobouky do deště, klobouky proti slunci, čepice, sportovní čepice, čepice se štítkem, rukavice, šály, šátky, nákrčníky, čelenky (oděvy), kravaty a šátky, manžety, oděvní výrobky z kůže, opasky a pásky k oděvům, pásky ke kalhotám; (28) hry, hračky, puzzle (hračky), gymnastické a sportovní zboží, vánoční ozdoby, plyšové hračky, maňásci; (35) maloobchodní prodej s oděvy a módními doplňky, zavazadly, cestovními taškami, peněženkami, ostatními taškami, parfémy, kosmetikou, papírnickým zbožím, nádobím, hrami a hračkami a sportovním zbožím, elektronickým zbožím (on-line nakupování) a zprostředkování obchodu prostřednictvím komunikačních sítí (internetu) se zaměřením na oděvy a

módní doplňky, zavazadla, cestovní tašky, peněženky, ostatní tašky, parfémy, kosmetiku, papírnické zboží, nádobí, hry a hračky a sportovní zboží, módní přehlídky k obchodním účelům, merchandising, propagační činnost, reklama a marketing, produktový marketing, event marketing (získávání zákazníků pořádáním akcí), partnerský marketing a propojování klientů s ambasadory a partnery v obchodních vztazích, organizování propagačních nebo komerčních výstav a předvádění výrobků a služeb pro komerční a reklamní účely, pořádání a vedení marketingových propagačních akcí pro třetí osoby, psaní reklamních textů, zpracování textů, služby v oblasti dovozu a vývozu, služby předvádění výrobků a vystavování zboží; (39) průvodcovská činnost, doprovázení turistů, organizování a zprostředkování výletů, organizování a zprostředkování plaveb, organizování a vedení exkurzí a prohlídek pamětihodností, služby a provozování cestovní kanceláře, doprava, doprava zavazadel cestujících, zajištění a zprostředkování přepravy turistů a zavazadel, rezervace v rámci cestovního ruchu, organizování prázdninových cest, organizování služebních cest, organizování cest do zahraničí, zařízení cestovních víz, pasů a cestovních dokladů pro osoby cestující do zahraničí; (45) návrhářství, navrhování modelů, služby oděvního návrhářství, oděvní návrhářství (koncepte) stylismus, navrhování módních doplňků, styling [průmyslový design], umělecký design.

Třídy výrobků a služeb:

16, 21, 25, 28, 35, 39, 45

- (730) **JURÁSKOVÁ SABINA**, Žateckých 1091/16, Praha 4, Nusle, 14000, CZ
(740) zaeRkováno s.r.o., Vršovické náměstí 111/2, Praha 10, Vršovice, 10100

(210) **O-597035**

(220) 07.11.2024

(320) 07.11.2024

(540)

Shuttermoon

(592) Slovní

(511) (39) služby cestovních agentur a rezervační služby, služby v oblasti cestovního ruchu, služby týkající se cestovních itinerářů, služby cestovní kanceláře pro zajišťování cest, agenturní služby týkající se zajišťování zájezdů, agentury na zprostředkování zájezdů, agentury na objednávání cestování, poradenská činnost v oblasti cestovního ruchu, provázení turistů, zprostředkování doprovázení turistů, poskytování informací turistům o exkurzích a poznávacích výletech, pořádání zájezdů, poskytování zájezdů, vedení zájezdů, organizování zájezdů, služby pořádání zájezdů, organizace cestovních zájezdů, organizování a zprostředkování zájezdů, organizování a realizace zájezdů, organizování poznávacích zájezdů a exkurzí, objednávání prázdninového cestování a zájezdů, služby objednávání a rezervace zájezdů, poskytování vozidel pro zájezdy a exkurze, pořádání exkurzí jako součástí organizovaných zájezdů, služby v oblasti rezervace turistických zájezdů; (41) fotografování, poskytování vzdělávacích kurzů v oblasti cestovního ruchu, vzdělávací kurzy v oblasti průmyslu cestovního ruchu, příprava a organizace vzdělávacích kurzů v oblasti cestovního ruchu, koučink, koučink [školení], poskytování vzdělávání, organizování workshopů, vedení workshopů (školení), organizování workshopů a seminářů, workshopy ke kulturním účelům, vedení kurzů, seminářů a workshopů, pořádání odborných workshopů a výukových kurzů, pořádání a vedení workshopů za účelem vzdělávání, pořádání a vedení workshopů [školení], pořádání zájezdů pro školící účely, pořádání vzdělávacích zájezdů s průvodcem, organizování vzdělávacích zájezdů s průvodcem, organizování zájezdů pro školící účely, vedení vzdělávacích zájezdů s průvodcem, zvuková, obrazová a multimediální produkce a fotografie, vzdělávací služby týkající se fotografování, výuka fotografování; (43) agentury pro rezervaci ubytování v hotelech.

Třídy výrobků a služeb:

39, 41, 43

- (730) **MÍŘACKÝ JAN Ing.**, Korunní 2569/108, Praha 10, Vinohrady, 10100, CZ

(210) **O-597036**

(220) 07.11.2024

(320) 07.11.2024

(540)

Kým budu



(593) Obrazová

(511) (9) elektronické časopisy; (35) reklamní služby; (41) vydavatelské služby.

Třídy výrobků a služeb:

9, 35, 41

(591) Barevná

(730) **KONSTRUKCE Media, s. r. o.**, Starobělská 1133/5, Ostrava, Zábřeh, 70030, CZ

(210) **O-597083**

(220) 09.11.2024

(320) 09.11.2024

(540)

Jesenický MEDICINE MAN

(592) Slovní

(511) (3) neléčivé výplachy; (5) léčivé čaje; (30) bylinkové čaje (neléčivé), sáčkové čaje.

Třídy výrobků a služeb:

3, 5, 30

(730) **Ondřej Vladan**, Okružní 1214/7, Olomouc, Nová Ulice, 77900, CZ

(210) **O-597099**

(220) 11.11.2024

(320) 11.11.2024

(540)



(593) Obrazová

(511) (25) čepice, ponožky, sportovní dresy, sportovní obuv, pokrývky hlavy, sportovní oděvy, sportovní tílka, trička, šátky na hlavu, kalhoty, kalhoty, krátké kalhoty, kalhoty (neformální); (28) míče na míčové hry, pásky na rukojeti raket na padel, ovinovací pásky na rukojeti tenisových raket, ovinovací pásky na rukojeti squashových raket, pásky na ovinutí rukojeti tenisových raket, ovinovací pásky na rukojeti badmintonových raket, pásky na rukojeti raket; (35) cílené zasílání reklamních materiálů, cílený marketing, přímý marketing, marketingové služby, propagační marketing, produktový marketing, marketing prostřednictvím umístování výrobků pro třetí osoby ve virtuálních prostředích, propagace, vývoj marketingových konceptů; (41) koučink [školení], pořádání a vedení sportovních akcí, pořádání sportovních soutěží, pořádání sportovních

soutěží a sportovních akcí, pronájem sportovišť, pronájem tenisových dvorců, provozování sportovních zařízení, služby týkající se provozování sportovních zařízení, půjčování sportovního vybavení, s výjimkou vozidel, sportovní tábory.

Třídy výrobků a služeb:

25, 28, 35, 41

(591) Barevná

(730) **Just padel s.r.o.**, Dr. Janského 2096, Černošice, 25228, CZ

(740) Simona Samuelson, Na příkopě 393/11, Praha 1, Staré Město, 11000

(210) **O-597102**

(220) 11.11.2024

(320) 11.11.2024

(540)



(593) Obrazová

(511) (16) časopisy a periodika, vzdělávací publikace, brožury, fotografie, letáky, plakáty, pohlednice, poutače z papíru nebo lepenky, prospekty, reklamní tabule z papíru nebo lepenky, instruktážní příručky pro účely výuky, diplomy, pamětní listy, grafická znázornění, grafické reprodukce, grafické tisky, katalogy, knihy, letáky, příručky (knihy), tiskoviny, tištěné publikace, periodické a neperiodické publikace, propagační publikace, papírové bannery, tištěné informační materiály, odborné publikace, vizitky, učebnice, učební a vyučovací pomůcky, sešity, skripta, prospekty; (35) počítačová správa souborů, reklama a propagace, reklama on-line, marketing, internetový marketing, poradenství v obchodním marketingu, reklama v periodikách, brožurách a novinách, distribuce propagačního materiálu, distribuce reklamních tiskovin, vedení účetnictví, služby zprostředkování kancelářské práce, inzerce a inzertní služby, vyhledávání partnerství v oblasti obchodní činnosti, shromažďování informací v počítačových databázích, zpracování textů, poskytování komerčních a obchodních informací, vydávání reklamních, inzertních, propagačních materiálů, obchodní poradenské služby vztahující se k marketingu, obchodní průzkum, poskytování reklamního prostoru, propagace, služby v oblasti obchodního managementu, obchodní administrativy, obchodní propagace, reklama, zprostředkování reklamy, poskytování informací o komerčních podnicích a komerčních informací prostřednictvím globální počítačové sítě, obchodní analýzy, informační služby a průzkumy trhu, organizování výstav a akcí k

obchodním nebo reklamním účelům, reklama na Internetu pro třetí osoby, příprava inzertních sloupků, psaní reklamních textů, vydávání reklamních materiálů a textů, počítačové on-line objednávky, on-line objednávkové služby, reklamní a marketingové služby poskytované prostřednictvím blogů, poskytování obchodních informací v oblasti sociálních médií, poskytování marketingových konzultačních služeb v oblasti sociálních médií, zpracování dat, velkoobchodní, maloobchodní a on-line služby zaměřené na shora uvedené výrobky ve třídě 16; (38) rozhlasové přenosy, rádiová komunikace, vysílání a převod rozhlasových a televizních programů, šíření rozhlasového vysílání, telekomunikační služby, zaslání zpráv, komunikační služby, pozemní, kabelové, internetové a satelitní vysílání rozhlasu a televize, pozemní, kabelové, internetové a satelitní poskytování služeb a dat, přenos dat, služby předávání zpráv, počítačem podporovaný převod zpráv, dat, zvuku a obrazu, agentury tiskové (přenos zpráv), služby zpravodajské agentury, informace/poradenství v souvislosti s uvedenými službami prostřednictvím Internetu, poskytování přístupu pro více uživatelů k informacím o programu a o různých druzích jiných informací přes Internet nebo webové stránky, kabelové, internetové a satelitní přenos, přenos textu, zvuku a/nebo obrazu přes satelit, kabel nebo Internet, telexové, telegrafní, telefonní, radiokomunikační, internetové, telefonické a telegrafické služby, výše uvedené služby poskytované také prostřednictvím rozhlasu, televize, teletextu, Internetu nebo jiných (elektronických) sítí, komunikační služby, jmenovitě přenos streamingových zvukových a audiovizuálních nahrávek prostřednictvím Internetu, podcasting, přenos podcastů, šíření informací prostřednictvím komunikační sítě, šíření informací prostřednictvím datových sítí, provozování webového portálu (přenos zpráv), poskytování komunikačních spojení, provozování on-line konferenčních místností, fór a elektronických vývěsek, elektronická pošta, počítačová komunikace, přenos zpráv a obrazových informací pomocí počítače, distribuce informací pomocí komunikace mezi sítěmi, poskytování přístupu k obsahu Internetu, internetovým stránkám a portálům, fóra (chatové místnosti) pro sociální sítě, on-line přenos informací, poskytování on-line chatových místností za účelem přenosu zpráv mezi počítačovými uživateli, poskytování on-line elektronických vývěsek za účelem přenosu zpráv mezi počítačovými uživateli, poskytování on-line interaktivních elektronických vývěsek, poskytování počítačového přístupu ke komunikačním sítím, poskytování přístupu k databázím, poskytování přístupu k elektronickým stránkám, poskytování přístupu k webovým stránkám na Internetu, přenos zpráv a aktuálních informací prostřednictvím počítače a elektronických a datových sítí.

Třídy výrobků a služeb:

16, 35, 38

(591) Barevná

(730) **Hanáček tisková agentura s.r.o.**, č. p. 360, Otaslavice, 79806, CZ

(740) Mgr. Petr Bílý LL.M., advokát, Otýlie Beníškové 1664/14, Plzeň, Severní Předměstí, 30100

Zamítnuté a částečně odmítnuté/zamítnuté přihlášky ochranných známek po zveřejnění

Zjistí-li Úřad v průběhu řízení o námitkách, že přihlašovaná ochranná známka nespĺňuje podmínky pro zápis, přihlášku zamítne. Zjistí-li, že přihlašovaná ochranná známka nespĺňuje podmínky pro zápis jen pro některé výrobky nebo služby, přihlášku odmítne/zamítne v rozsahu výrobků nebo služeb, pro které přihláška nespĺňuje podmínky zápisu. S ohledem na tuto skutečnost, obsahuje tato kapitola údaje o rozhodnutích o zamítnutí přihlášky ochranné známky v celém nebo částečném rozsahu na základě ustanovení § 26 zákona č. 441/2003 Sb.

Údaje o výsledku rozhodnutí (zamítnutí přihlášky, částečné odmítnutí/zamítnutí přihlášky) jsou uvedeny jako datum právní moci rozhodnutí/výsledek rozhodnutí.

(210) **O-581786**
(540)

HORIZONT
CENTRUM

(593) Obrazová
05.11.2024/NABYTÍ P.M. - ČÁSTEČNÉ ZAMÍTNUTÍ PŘIHL. PO
ZVEŘ.

(210) **O-588018**
(540)

Reimont

(592) Slovní
08.11.2024/NABYTÍ P.M. - ČÁSTEČNÉ ZAMÍTNUTÍ PŘIHL. PO
ZVEŘ.

(210) **O-589441**
(540)

belcom

(592) Slovní
08.11.2024/NABYTÍ P.M. - ČÁSTEČNÉ ZAMÍTNUTÍ PŘIHL. PO

ZVEŘ.

(210) **O-589446**
(540)

**BELCOM**
DIGITAL

(593) Obrazová
08.11.2024/NABYTÍ P.M. - ČÁSTEČNÉ ZAMÍTNUTÍ PŘIHL. PO
ZVEŘ.

(210) **O-590760**
(540)

**FURBA**

(593) Obrazová
16.11.2024/NABYTÍ P.M. - ČÁSTEČNÉ ZAMÍTNUTÍ PŘIHL. PO
ZVEŘ.

(210) **O-591083**
(540)

MAJU Brand

(592) Slovní
09.11.2024/NABYTÍ P.M. - ZAMÍTNUTÍ PŘIHLÁŠKY PO
ZVEŘEJNĚNÍ

Zamítnuté námítky týkající se ochranných známek

V průběhu řízení o námítkách může být Úřadem zjištěno, že přihlašovaná ochranná známka, která byla zveřejněna ve Věstníku, nezasahuje do zákonem chráněných starších práv třetích osob, tzv. namítajících, uvedených v ustanovení § 7 zákona č. 441/2003 Sb., a proto Úřad námítky zamítne. Údaje o rozhodnutích o zamítnutí námítek na základě ustanovení § 26 zákona č. 441/2003 Sb. jsou obsaženy v této kapitole.

(210) **O-580250**
(540)



(593) Obrazová
09.11.2024/ NABYTÍ P.M. – ZAMÍTNUTÍ NÁMITEK

(210) **O-580575**
(540)



(593) Obrazová
23.11.2024/ NABYTÍ P.M. – ZAMÍTNUTÍ NÁMITEK

Přehled zápisů ochranných známek bez změny ve vztahu ke zveřejněným přihláškám

Kapitola obsahuje údaje o ochranných známkách zapsaných na základě ustanovení § 28 odst. 1 zákona č. 441/2003 Sb., u kterých nedošlo ke změně údajů oproti zveřejněné přihlášce ochranné známky.

Číselný přehled (111)											
405558	405559	405560	405561	405562	405563	405564	405565	405566	405567	405568	405569
405570	405571	405572	405573	405574	405575	405576	405577	405578	405579	405580	405581
405582	405583	405584	405585	405586	405587	405588	405589	405590	405591	405592	405593
405594	405595	405596	405597	405598	405599	405600	405601	405602	405603	405604	405605
405606	405607	405608	405609	405610	405611	405612	405613	405614	405615	405616	405617
405618	405619	405620	405621	405622	405623	405624	405625	405626	405627	405628	405629
405630	405631	405632	405633	405634	405635						

Zápis ochranných známek bez změny ve vztahu ke zveřejněným přihláškám

- (111) **405558**
(220) 01.09.2021
(320) 01.09.2021
(442) 22.12.2021
(151) 20.11.2024
(730) **Walach Petr**, Oldřichovice 378, Trinec, 73961, CZ
(210) O-574393
(511) (12) sedla pro motocykly, motocykly, skútry (motocykly), motokrosové motocykly, elektrické motocykly, motocykly na motokros, stojany na motocykly, pneumatiky na motocykly, řídítka pro motocykly, tlumiče na motocykly, kola na motocykly, paprsky pro motocykly, motorová pozemní vozidla; (25) oděvy; (35) maloobchod a velkoobchod s výše uvedenými výrobky ve tř. 12 a 25; (37) opravy a údržba motocyklů.

Třídy výrobků a služeb:

12, 25, 35, 37

- (540) **MOTOZAKLADNA**

- (592) Slovní

- (111) **405559**
(220) 01.01.2024
(320) 01.01.2024
(442) 14.08.2024
(151) 20.11.2024
(730) **Havlík David**, Chlístov 7, Kratušín, 38301, CZ
(210) O-590455
(591) Barevná
(511) (5) potravní doplňky a dietetické přípravky; (8) japonské meče; (9) bezpečnostní, zabezpečovací, ochranná a signalizační zařízení, navigační, řídicí, sledovací, zaměřovací a kartografická zařízení, software pro elektronické obchodování a platby, platební software, počítačový software pro elektronické obchodování, software ke zpracování elektronických plateb, software na umožnění bezpečných transakcí s kreditními kartami, software pro pronájem reklamního prostoru na webových stránkách, software pro provozování on-line obchodu, software pro vyhodnocování chování zákazníka v on-line obchodech, software pro zajišťování on-line transakcí, brýle, sluneční brýle a kontaktní čočky, sluneční brýle, módní sluneční brýle, šňůrky na sluneční brýle, šňůrky ke slunečním brýlím; (20) dekorace vyrobené ze dřeva; (25) části oděvů, obuvi a pokrývek hlavy, oděvy, pokrývky hlavy; (28) sportovní zařízení a zařízení ke cvičení, antistresové míčky, antistresové míčky na cvičení rukou, antistresové stlačitelné míčky, bambusové meče pro kendo; (32) energetické nápoje, energetické nápoje (k jiným než lékařským účelům), džusy, energetické nápoje obsahující kofein, izotonické nápoje, izotonické nápoje [pro jiné než léčebné účely], karbohydrátové nápoje; (35) obchodní informační služby pro spotřebitele, pomoc v obchodní a podnikatelské činnosti, management a administrativní služby, reklama, marketing a propagační služby, reklamní, marketingové a propagační služby, agenturní služby zaměřené na propagaci sportovních osobností, agentury pro práci s veřejností, poradenství v oblasti komunikační strategie při styku s veřejností, poradenství pro styk s veřejností, distribuce a šíření reklamních materiálů (letáků, prospektů, tištěných materiálů, vzorků), distribuce reklamních materiálů (letáků, prospektů, brožur, vzorků, zejména pro zásilkové prodeje dle katalogu) zahraniční či nikoliv, poskytování a pronájem prostoru, času a médií pro reklamu, poskytování a pronájem reklamního prostoru, poskytování a pronajímání reklamního prostoru na internetu, poskytování informatizovaných reklamních služeb, poskytování prostoru na webových stránkách k reklamě na výrobky a služby, maloobchod a velkoobchod s výše uvedenými výrobky ve třídách 5, 8, 9, 20, 25, 28 a 32, administrativní podpora a zpracování dat [služby], administrativní služby, administrativní zpracování dat, hledání a výběr vedoucích pracovníků, hodnocení zaměstnaneckých požadavků, agentury pro zprostředkování dočasného zaměstnání, informační a poradenské služby v oblasti profesního růstu (nikoliv poradenství o vzdělávání a školení), informační služby týkající se zaměstnání a možností budování kariéry, inzerce pro nábor zaměstnanců; (39) doprava a doručování zboží, doprava a přeprava, doprava dvoukolovými motorovými vozidly, služby v oblasti cestování a osobní doprava, doprava cestujících autokary, balení a skladování zboží, balení a balící služby, balení dárků, balení oděvů pro přepravu, autokary (pronájem -); (41) služby v oblasti vzdělávání, zábavy a sportu, fancluby, akreditace vzdělávacích služeb, služby v oblasti sportu a fitness, dohled nad tělesným cvičením, gymnastický trénink, handicapování při sportovních akcích,

hodiny cvičení, hodiny pohybových aktivit, informační služby o závodech, informační služby týkající se sportu, pronájem potřeb pro sport, s výjimkou vozidel, pronájem zařízení a vybavení ke vzdělávání, zábavě, sportu a kultuře, pronájem sportovního vybavení a zařízení, akademie (vzdělávání), výsledků vzdělávacích testů a dat pro třetí osoby, budování týmů (vzdělávání), cvičení (praktické ukázky), další vzdělávání, dálkové kurzy, dálkové vzdělávání, instruktáž ke cvičení, instruktáž v oblasti posilování, instruktážní kurzy vztahující se ke sportovním aktivitám, instruktážní kurzy vztahující se k fyzické kondici, koučink, konzultace týkající se fyzické kondice, organizace, příprava a pořádání sportovních soutěží, organizace sportovních akcí, organizace turnajů, organizování sportovních a sportovních akcí, organizování sportovních činností a sportovních soutěží; (43) dočasné ubytování, dočasný pronájem pokojů, dočasné ubytování poskytované v domech na půl cesty, poskytování karavanových parků, poskytování prostor pro pořádání akcí, dočasných kancelářských prostor a prostor pro jednání, poskytování zařízení pro akce a dočasných kancelářských a jednacích prostor; (44) služby zdravotní péče, služby péče o duševní zdraví, konzultační služby vztahující se k chování jednotlivce, poskytování informací v oboru psychologie.

Třídy výrobků a služeb:

5, 8, 9, 20, 25, 28, 32, 35, 39, 41, 43, 44

- (540)



- (593) Obrazová

- (111) **405560**
(220) 08.01.2024
(320) 08.01.2024
(442) 14.08.2024
(151) 20.11.2024
(730) **Ipoxis s.r.o.**, Na Pankráci 1618/30, Praha 4, Nusle, 14000, CZ
(210) O-590568
(511) (9) inteligentní brány pro analýzu dat v reálném čase, interaktivní software založený na umělé inteligenci, software pro integraci umělé inteligence a strojového učení v oblasti dat velkého objemu, software pro strojové učení pro účely analýzy, software umělé inteligence, software umělé inteligence a strojového učení.

Třídy výrobků a služeb:

9

- (540)

AIA

- (592) Slovní

- (111) **405561**
(220) 08.03.2024
(320) 08.03.2024
(442) 14.08.2024
(151) 20.11.2024
(730) **Kubr Jiří**, 8. listopadu 409/50, Praha 6, Břevnov, 16900, CZ
(740) Macek and Partners, Mgr. Jiří Macek, Sázavská 751/16, Praha 2, Vinohrady, 12000
(210) O-591954
(511) (14) vzácné kovy a jejich slitiny, šperky, drahokamy a polodrahokamy, hodinářské a chronometrické přístroje, řemínky k náramkovým hodinkám, náhradní díly k hodinkám, chronometrickým přístrojům a šperkům; (35) velkoobchod, maloobchod a internetový prodej výše uvedených výrobků ve tř. 14; (37) servis hodinek a chronometrických přístrojů.

Třídy výrobků a služeb:

14, 35, 37

- (540)

ORLOJKY KUBR

- (592) Slovní

- (111) **405562**
(220) 13.03.2024
(320) 13.03.2024
(442) 14.08.2024
(151) 20.11.2024
(730) **Pohlreich Zdeněk**, K Třmové 195, Jíloviště, 25202, CZ
(210) O-592043
(511) (30) sendviče; (43) služby zajišťující stravování a dočasné ubytování, hotely, ubytovny a penziony, prázdninové a turistické ubytování, hotely pro zvířata, jesle, denní stacionáře a zařízení pro péči o seniory, poskytování jídla a nápojů, půjčování ubrusů a prostírání, zajišťování hromadného stravování (catering), zásobování, restaurační služby, pohostinství, samoobslužné restaurace, služby osobního šéfkuchaře, služby sommeliérů, bary, čajovny, dekorace potravin, gastronomické služby, kavárny, klubové služby (poskytování jídla a nápojů), organizace cateringu na narozeninových oslavách, pizzerie, poradenské služby v oblasti kulinářského umění.
Třídy výrobků a služeb:
30, 43

(540)

CAFÉ IMPERIAL

(593) Obrazová

- (111) **405563**
(220) 13.03.2024
(320) 13.03.2024
(442) 14.08.2024
(151) 20.11.2024
(730) **Pohlreich Zdeněk**, K Třmové 195, Jíloviště, 25202, CZ
(210) O-592044
(511) (30) sendviče; (43) služby zajišťující stravování a dočasné ubytování, hotely, ubytovny a penziony, prázdninové a turistické ubytování, hotely pro zvířata, jesle, denní stacionáře a zařízení pro péči o seniory, poskytování jídla a nápojů, půjčování ubrusů a prostírání, zajišťování hromadného stravování (catering), zásobování, restaurační služby, pohostinství, samoobslužné restaurace, služby osobního šéfkuchaře, služby sommeliérů, bary, čajovny, dekorace potravin, gastronomické služby, kavárny, klubové služby (poskytování jídla a nápojů), organizace cateringu na narozeninových oslavách, pizzerie, poradenské služby v oblasti kulinářského umění.
Třídy výrobků a služeb:
30, 43

(540)

Café Imperial

(592) Slovní

- (111) **405564**
(220) 14.03.2024
(320) 14.03.2024
(442) 14.08.2024
(151) 20.11.2024
(730) **FIPOX Assets s.r.o.**, Starobrněnská 337/8, Brno, Brno-město, 60200, CZ
(740) Mgr. Ing. Hana Holasová, patentová zástupkyně, Křížová 105/4, Brno, Staré Brno, 60300
(210) O-592052
(511) (43) rezervace ubytování, zprostředkování ubytovacích a stravovacích služeb, poskytování informací o hotelech a jiných typech ubytování, ubytovací služby (hotely, penziony, apartmány, aparthotely, kempy, resorty), pronajímání přechodného ubytování, služby zajišťující stravování a nápoje, dočasné ubytování, restaurace, bufety, bary, cukrárny, kavárny, jídelny, hotelové služby, rezervace přechodného ubytování, hotelů, penzionů, apartmánů a aparthotelů, provozování hotelů, penzionů, apartmánů, aparthotelů, restaurací, barů, bufetů, cukráren, kaváren, vináren, jídelen a kempů, služby recepce pro přechodné ubytování (správa odjezdů a příjezdů), domovy pro seniory, motely, recepční služby pro dočasné ubytování (předávání klíčů), služby ubytovací kanceláře (hotely, penziony),

turistické ubytovny, ubytování zahraniční i tuzemské, služby cestovní kanceláře a agentury spojené se zajišťováním ubytování, stravování a nápojů, pronajímání jednacích místností, organizační zajištění gastronomických akcí (cateringové služby), pronájem rekreačního ubytování, samoobslužné jídelny, samoobslužné restaurace, firemní a rodinné akce (poskytování jídel a nápojů), poskytnutí pomoci se zajištěním stravování a bytové potřeby (dočasného ubytování) v chudobě, nemoci a při utrpení potřebným dětem a jejich rodinám po celém světě, bez ohledu na jejich rasu, vyznání, národnost nebo etnický původ; (44) sanatoria a zotavovny, poskytování sociálních služeb jako pečovatelská služba, tísňová péče, centrum denních služeb, poradenská činnost v oblasti sociálních služeb, ošetrovatelské služby, fyzioterapie, lékařské služby, zdravotní péče, masáže, masérské služby, regenerační a rekondiční služby v rámci třídy, služby solárií, provozování zařízení sloužících k regeneraci a rekondici v rámci této třídy, kadeřnické salóny, salóny krásy, manikúra, pedikúra, tetování, aromaterapeutické služby, kliniky (soukromé), pronajímání zdravotních (zdravotnických) zařízení, pořádání rekondičních pobytů v rámci této třídy, zdravotnická střediska, nemocniční služby, veřejné lázně pro hygienické účely, pamí lázně, výchova asistenčních psů pro postižené, poradenství a péče v rámci integrace handicapovaných lidí, neurologie (chiropraktika), služby psychologa, léčba toxikomanů, farmaceutické poradenství, služby optika, zahradnictví, zahradnické služby, aranžování květin, zhotovování věnců, poskytnutí pomoci se zajištěním zdravotní péče v chudobě, nemoci a při utrpení potřebným dětem a jejich rodinám po celém světě, bez ohledu na jejich rasu, vyznání, národnost nebo etnický původ; (45) manželské a předmanželské poradny, doprovod do společnosti, seznamovací služby, hlídání noční služba, pátrání po nezvěstných osobách, osobní strážce, strážní hlídka, poradenství v oblasti bezpečnosti, otevírání bezpečnostních zámeků, monitorování bezpečnostních a poplašných zařízení, pohřby, pohřební služby, kremace, zpopelňování, organizace náboženských setkání, osobní a společenské služby poskytované třetími osobami k uspokojení potřeb jednotlivců, a to: služby doprovodu, podpora při zvládnutí úředních výkonů (služby psychické podpory při rozhodování), pomoc při uplatňování práv, oprávněných zájmů a při obstarávání osobních záležitostí (obstarávání nákupů), přátelské návštěvy a pomoc při zajištění chodu domácnosti, poskytování emocionální podpory a pomoci při hospitalizaci, poskytnutí pomoci se zajištěním osobních a sociálních služeb v chudobě, nemoci a při utrpení potřebným dětem a jejich rodinám po celém světě, bez ohledu na jejich rasu, vyznání, národnost nebo etnický původ.

Třídy výrobků a služeb:
43, 44, 45

(540)

SENFIELD

(592) Slovní

- (111) **405565**
(220) 22.03.2024
(320) 22.03.2024
(442) 14.08.2024
(151) 20.11.2024
(730) **Matějka Miroslav Ing.**, Sázavská 1790/25, Praha 2, Vinohrady, 12000, CZ
(210) O-592243
(511) (16) tiskoviny a papír, výrobky z papíru, a to upomínkové předměty, polygrafické výrobky, periodické a neperiodické publikace, knihy, časopisy, blahopřání, brožury, kuchařky, fotografie, informační produkty a reklamní materiály na papírových nosičích, plakáty, kalendáře, samolepky, obtisky, papírové a umělohmotné tašky jako upomínkové předměty, papírové obaly všeho druhu, ubrousky a ubrusy papírové, reklamní nebo umělecké nebo ozdobné předměty z papíru, tiskopisy, katalogy, periodika, průvodce, ročenky, papírové informační produkty, krabice lepenkové nebo papírové, tiskoviny, propagační publikace, propagační materiály, papírové podložky pod sklenice, inzertní listy, plakáty, omalovánky, vystřihovánky, potištěné papírenské výrobky, obálky, pohlednice; (21) desky a pouzdra na jídelní lžičky, čajníky, čistící nástroje, dávkovače mýdla, papírových ručníků a toaletního papíru, dózy na čaj, držáky na svíce a ubrousky, kávovary, kuchyňské náčiní, kbelíky na led, konvice, kořenky, krabice na jídlo a přesnídávku, kroužky na ubrousky, lopatky na pečivo a dorty, mísy polévkové, salátové a na zeleninu, mísy a misky, nádobí kuchyňské, otvíráky na lahve, párátko a stojany na párátko, schránky na pečivo, podnosy, pohárky z papíru nebo umělých hmot, poklopy na sýr, prkénka kuchyňská, papírové tácy, papírové talíře, termosky, utěrky na čištění, zátky, sklo a skleněné zboží - v rámci této třídy, porcelánové a kameninové zboží, a to suvenýry a miniatury, sklenice, číše, skleničky, jídelní, kávové a čajové servisy, mísy, tácy, tácky, talíře, talířky, džbánky, džbány, vázy, vázičky,

lahve, sklo surové nebo polo-zpracované jako upomínkové předměty, lahvičky, dárkové předměty ze skla a keramiky, upomínkové předměty a výrobky ze skla, porcelánu, kameniny a plastických hmot, které nejsou zahrnuty v jiných třídách, včetně keramických miniatur, umělecké a upomínkové předměty v rámci této třídy; (29) zpracovaná zelenina, a to cibule konzervovaná, čočka konzervovaná, fazole konzervované, hrách konzervovaný, nakládaná zelenina, zelí kysané červené i bílé, nakládané okurky, zeleninové saláty, rajčatový protlak zeleninové šťávy na vaření, sušená zelenina, vařená zelenina, zelenina v pikantním nálevu, zeleninové polévky, bylinky zahradní konzervované, bramborové lupínky, bramborové vločky, bramborové hranolky, bramborové kaše, bramborové krokety, ovoce mražené, kompotované, konzervované, zavařené, kandované, sušené, jablečná a jiná pyré, kůry ovocné, ovocná dřeví a mražená, džemy, marmeláda, ovoce naložené v alkoholu, ovocné rosoly, ovocné saláty, zázvorový džem, brusinkový kompot, oříšky a arašidy zpracované, arašidové máslo, hrozinky, kakaové máslo, kokos sušený (kokosová moučka), kokosové mléko, datle, fíky, zpracované mandle, olivy konzervované, hummus (pasta z cizrny), konzervované žampiony; (30) káva, čaj, kakao, cukr, rýže, tapioka, ságo, kávové náhražky, mouka a přípravky z obilnin, chléb, pečivo, cukrovinky, zmrzlina, med, sirup melasový, droždí, prášky do těsta, sůl, hořčice, ocet, nálevy k ochucení, koření, led pro osvěžení, arašidové cukrovinky, aromatické přípravky do potravin, bombóny, cukroví, mentolové cukroví, cukrovinky, cukrovinky k ozdobení vánočních stromků, čokoláda, čokoládové nápoje, čokoládové nápoje s mlékem, dorty, fondány, cukrovinky, jemné pečivo, karamely, bombóny, kávové náhražky rostlinného původu, kávové nápoje s mlékem, keksy, koláče s náplní, krekry, kukuřice pražená, listové těsto, lupínky, vločky obilné, makaróny, mandlové cukrovinky, mandlové těsto, marcipán, marinády (chuťové přísady), máslové, tukové těsto, masové paštiky zapečené v těstě, masové pirožky, medovíčky, perníky, mentol do cukrovinek, výrobky z kukuřičné mouky, mušlí, kávové náhražky, kakaové nápoje, omáčka sójová ostrá, oplatky, ovesné vločky, jedlé ozdoby na dorty, palačinky, cukrovinky, pečivo jemné, pečivo s masovou náplní, pizzy, popcorn (pražená kukuřice), potraviny z mouky, pralinky, příchutě do nápojů s výjimkou éterických olejů, výrobky z kaka, výrobky z obilovin, zákusky, koláče, zálivky na ochucení; (32) pivo, ochucené pivo, pšeničné pivo, zázvorové pivo, sladové pivo, pivo saison, pivo bock, pivo a pivovarnické výrobky, černé pivo [pivo z praženého sladu], ječmenné víno (pivo), světlé pivo (svrchně kvašené), porter (silné černé pivo), stout (silné černé pivo), piva z rukodělných pivovarů, pivo s nízkým obsahem alkoholu, root beer (nealkoholické pivo s rostlinnými výtažky); (33) digestiva [likéry a pálenky], povzbuzující pálenky s obsahem bylinných výtažků [homeishu], povzbuzující pálenky ochucené výtažky z japonské švestky [umeshu], ochucené povzbuzující pálenky, lihoviny, lihoviny [nápoje], destilované lihoviny, fermentované lihoviny, shochu [lihoviny], extrakty destilovaných lihovin, lihoviny (alkoholické nápoje), alkoholické nápoje (lihoviny), lihoviny a likéry, aperitivy na bázi lihovin, digestivy [likéry a lihoviny], aperitivy se základem z destilovaných alkoholických lihovin; (35) administrativní zpracování nákupních objednávek, agentury umělecké (obchodní vedení-), dodavatelské služby pro třetí osoby (nákup výrobků a služeb pro jiné podniky), dražby, fotokopírování, informační kanceláře (komerční-), kanceláře dovozní a vývozní, poradenské služby v obchodní činnosti, obchodní reklama (pro třetí osoby-), organizování výstav (komerční nebo reklamní), oceňování obchodních podniků, prodejní automaty (pronájem-), předvádění zboží (prezentace výrobků v komunikačních médiích pro účely maloobchodu), veletrhy (pořádání-) pro obchodní a reklamní účely, vyhledávání sponzorů; (40) pivovarnické služby; (41) agentury (umělecké módní), cvičení (praktické-), dabing, dekorace (pronájem-), divadelní dekorace (pronájem-), divadelní představení, filmová projekce, filmy (půjčování-), fotografování, herny (provozování-), karaoke (poskytování služeb-) (hudební doprovod písní dle výběru zpěváka), knihovny (půjčování knih), konference (organizování a vedení-), kongresy (organizování a vedení-), muzea (provozování-), kaligrafické služby, organizování a vedení seminářů, organizování a vedení sympozií, organizování kulturních nebo vzdělávacích výstav, plánování a organizování večírků, pořádání a řízení pracovních setkání (školení), pořádání soutěží krásy, poskytování on-line elektronických publikací (bez možnosti stažení), pronájem dekorací, pronájem divadelních dekorací, předprodeje vstupenek, představení (organizování-) (manažerské služby), představení (výroba divadelních nebo jiných-), překladatelské služby, reportérské služby, školení, zkoušení, přezkoušení; (43) gastroservis - zásobování restaurací a provozoven potravinářskými výrobky a nápoji, hromadné dodávání hotových jídel, nápojů do restaurací, jídelen, služby spojené s ubytováním, stravováním a občerstvením hostinských činností, restaurace, bary, snack bary, cafeterie, motoresty, hostince, kantýny, závodní jídelny, menzy, rychlé občerstvení, catering, zajištění stravování při

společenských akcích a služby spojené s nákupem a obstaráváním potravin, nápojů a občerstvení, pohostinství, příprava jídel, společné stravování, podávání jídel a nápojů, příprava jídel a nápojů ke spotřebě, zejména steaků a zeleninových a ovocných salátů a pizz, těstovin, poskytování a obstarávání jídla a nápojů, služby zajišťující stravování, automat pro občerstvení, zásobování v rámci této třídy, poskytování gastronomických služeb, příprava jídel a výrobků studené kuchyně, pořádání hostin, provozování pizzerie, bufetu, samoobslužné restaurace, kavárny, vinárny, poradenství v oboru hotelnictví, poradenství v oboru gastronomie.

Třídy výrobků a služeb:

16, 21, 29, 30, 32, 33, 35, 40, 41, 43

(540)



(593) Obrazová

(111) **405566**

(220) 28.03.2024

(320) 28.03.2024

(442) 14.08.2024

(151) 20.11.2024

(730) **Dražební spolek s.r.o.**, Ropkova 51, Litomyšl, Litomyšl-Město, 57001, CZ

(740) Mgr. Aleš Velc, advokát, Toulovcovo nám. 156, Litomyšl, Litomyšl-Město, 57001

(210) O-592411

(511) (41) služby v oblasti vzdělávání, zábavy a sportu, pořádání hudebních akcí, pořádání rekreačních akcí, pořádání zábavných show, pořádání [organizace] kulturních aktivit, příprava kulturních aktivit, pořádání seminářů, pořádání přednášek, pořádání vzdělávacích kurzů, školení [pořádání a řízení], pořádání navazujících vzdělávacích seminářů, pořádání a vedení kolokvií, pořádání sympozií, pořádání a vedení vzdělávacích konferencí, pořádání a vedení workshopů [školení], vzdělávací a školicí služby, pořádání kongresů pro vzdělávací účely, pořádání a vedení školicích kurzů, pořádání a vedení výukových programů, pořádání expozic pro vzdělávací účely, příprava a pořádání vzdělávacích akcí, příprava a pořádání vzdělávacích seminářů, pořádání odborných workshopů a výukových kurzů, pořádání a vedení osobních vzdělávacích fór, pořádání konferencí v oblasti odborného vzdělávání, pořádání a vedení expozic pro školicí účely, pořádání a vedení přednášek pro školicí účely, pořádání a vedení jednodenních školních kurzů pro dospělé, pořádání her, pořádání zábavných soutěží, organizace soutěží, pořádání setkání, pořádání a vedení konferencí, organizování a pořádání kongresů, vedení kongresů, pořádání a vedení soutěží, pořádání a vedení přednášek, výstavy (pořádání -) pro kulturní účely, organizování konferencí, pořádání výstav pro zábavní účely, pořádání soutěží pro vzdělávací účely, pořádání, pořádání, pořádání, vedení a organizování sympozií, pořádání, organizování seminářů, příprava a pořádání sportovních soutěží, služby v oblasti sportu a fitness, pořádání a vedení sportovních akcí, pořádání sportovních aktivit, pořádání plesů, provozování heren, provozování rekreačních zařízení, služby týkající se provozování rekreačních zařízení, pořádání sportovních zařízení, školení, zábava, informace o možnostech zábavy a rekreace, půjčování sportovního nářadí a náčiní a sportovních potřeb, vydávání textů s výjimkou reklamních nebo náborových, provozování tělovýchovných zařízení a zařízení sloužících k regeneraci a

rekondici, sportovní a kulturní aktivity, pronájem kulečnickových stolů a příslušenství, pronájem sportovních zařízení, provozování dětských heren, heren pro teenagery - stolní fotbal, kino, herní konzole, PC, provozování heren pro dospělé - golfový trenážer, i kulečnick, stolní tenis, provozování cvičebních prostor, provozování pláží, provozování venkovních dětských hřišť; (43) catering (poskytování jídla a nápojů), pronájem jednacích místností, zajišťování a zprostředkování ubytování, hostinská činnost, hotelové služby, provozování hotelů, penzionů, apartmánů, restaurací, barů, bufetů, kaváren, vináren, jídelen, klubů, kempů (ubytování) a poskytování souvisejících služeb (pokojový servis), poskytování přechodného ubytování, pronájem jednacích místností, zásobování (catering), venkovní gril s posezením (restaurace), zprostředkovatelské služby v oblasti cestovního ruchu v rámci této třídy, a to obstarávání poukázek na stravování, zajišťování ubytování, pronájem potřeb pro provoz restauračních zařízení, rychlé občerstvení, cukrárna, provoz stravovacích zařízení, organizační zajištění gastronomických akcí (cateringové služby).

Třídy výrobků a služeb:
41, 43

(540) **Kulturní centrum Šiška**

(592) Slovní

- (111) **405567**
(220) 28.03.2024
(320) 28.03.2024
(442) 14.08.2024
(151) 20.11.2024
(730) **Dražební spolek s.r.o.**, Ropkova 51, Litomyšl, Litomyšl-Město, 57001, CZ

(740) Mgr. Aleš Velc, advokát, Toulouvcovo nám. 156, Litomyšl, Litomyšl-Město, 57001

(210) O-592412

(511) (41) služby v oblasti vzdělávání, zábavy a sportu, pořádání hudebních akcí, pořádání rekreačních akcí, pořádání zábavných show, pořádání [organizace] kulturních aktivit, příprava kulturních aktivit, pořádání seminářů, pořádání přednášek, pořádání vzdělávacích kurzů, školení [pořádání a řízení], pořádání navazujících vzdělávacích seminářů, pořádání a vedení kolokvií, pořádání symposií, pořádání a vedení vzdělávacích konferencí, pořádání a vedení workshopů [školení], vzdělávací a školící služby, pořádání kongresů pro vzdělávací účely, pořádání a vedení školících kurzů, pořádání a vedení výukových programů, pořádání expozic pro vzdělávací účely, příprava a pořádání vzdělávacích akcí, příprava a pořádání vzdělávacích seminářů, pořádání odborných workshopů a výukových kurzů, pořádání a vedení osobních vzdělávacích fór, pořádání konferencí v oblasti odborného vzdělávání, pořádání a vedení expozic pro školící účely, pořádání a vedení přednášek pro školící účely, pořádání a vedení jednodenních školních kurzů pro dospělé, pořádání her, pořádání zábavných soutěží, organizace soutěží, pořádání setkání, pořádání a vedení konferencí, organizování a pořádání kongresů, vedení kongresů, pořádání a vedení soutěží, pořádání a vedení přednášek, výstavy (pořádání -) pro kulturní účely, organizování konferencí, pořádání výstav pro zábavní účely, pořádání soutěží pro vzdělávací účely, pořádání, pořádání, pořádání, vedení a organizování symposií, pořádání, organizování seminářů, příprava a pořádání sportovních soutěží, služby v oblasti sportu a fitness, pořádání a vedení sportovních akcí, pořádání sportovních aktivit, pořádání plesů, provozování heren, provozování rekreačních zařízení, služby týkající se provozování rekreačních zařízení, provozování sportovních zařízení, školení, zábava, informace o možnostech zábavy a rekreace, půjčování sportovního nářadí a náčiní a sportovních potřeb, vydávání textů s výjimkou reklamních nebo náborových, provozování tělovýchovných zařízení a zařízení sloužících k regeneraci a rekondici, sportovní a kulturní aktivity, pronájem kulečnickových stolů a příslušenství, pronájem sportovních zařízení, provozování dětských heren, heren pro teenagery - stolní fotbal, kino, herní konzole, PC, provozování heren pro dospělé - golfový trenážer, i kulečnick, stolní tenis, provozování cvičebních prostor, provozování pláží, provozování venkovních dětských hřišť; (43) catering (poskytování jídla a nápojů), pronájem jednacích místností, zajišťování a zprostředkování ubytování, hostinská činnost, hotelové služby, provozování hotelů, penzionů, apartmánů, restaurací, barů, bufetů, kaváren, vináren, jídelen, klubů, kempů (ubytování) a poskytování souvisejících služeb (pokojový servis), poskytování přechodného ubytování, pronájem jednacích místností, zásobování (catering), venkovní gril s posezením (restaurace), zprostředkovatelské služby v oblasti cestovního ruchu v rámci této třídy, a to obstarávání poukázek na stravování, zajišťování ubytování, pronájem potřeb pro provoz restauračních zařízení, rychlé občerstvení, cukrárna, provoz stravovacích zařízení, organizační zajištění gastronomických akcí (cateringové služby).

zařízení, organizační zajištění gastronomických akcí (cateringové služby).

Třídy výrobků a služeb:
41, 43

(540) **Kulturní a kongresové centrum Šiška**

(592) Slovní

- (111) **405568**
(220) 28.03.2024
(320) 28.03.2024
(442) 14.08.2024
(151) 20.11.2024
(730) **Dražební spolek s.r.o.**, Ropkova 51, Litomyšl, Litomyšl-Město, 57001, CZ

(740) Mgr. Aleš Velc, advokát, Toulouvcovo nám. 156, Litomyšl, Litomyšl-Město, 57001

(210) O-592413

(511) (41) služby v oblasti vzdělávání, zábavy a sportu, pořádání hudebních akcí, pořádání rekreačních akcí, pořádání zábavných show, pořádání [organizace] kulturních aktivit, příprava kulturních aktivit, pořádání seminářů, pořádání přednášek, pořádání vzdělávacích kurzů, školení [pořádání a řízení], pořádání navazujících vzdělávacích seminářů, pořádání a vedení kolokvií, pořádání symposií, pořádání a vedení vzdělávacích konferencí, pořádání a vedení workshopů [školení], vzdělávací a školící služby, pořádání kongresů pro vzdělávací účely, pořádání a vedení školících kurzů, pořádání a vedení výukových programů, pořádání expozic pro vzdělávací účely, příprava a pořádání vzdělávacích akcí, příprava a pořádání vzdělávacích seminářů, pořádání odborných workshopů a výukových kurzů, pořádání a vedení osobních vzdělávacích fór, pořádání konferencí v oblasti odborného vzdělávání, pořádání a vedení expozic pro školící účely, pořádání a vedení přednášek pro školící účely, pořádání a vedení jednodenních školních kurzů pro dospělé, pořádání her, pořádání zábavných soutěží, organizace soutěží, pořádání setkání, pořádání a vedení konferencí, organizování a pořádání kongresů, vedení kongresů, pořádání a vedení soutěží, pořádání a vedení přednášek, výstavy (pořádání -) pro kulturní účely, organizování konferencí, pořádání výstav pro zábavní účely, pořádání soutěží pro vzdělávací účely, pořádání, pořádání, pořádání, vedení a organizování symposií, pořádání, organizování seminářů, příprava a pořádání sportovních soutěží, služby v oblasti sportu a fitness, pořádání a vedení sportovních akcí, pořádání sportovních aktivit, pořádání plesů, provozování heren, provozování rekreačních zařízení, služby týkající se provozování rekreačních zařízení, provozování sportovních zařízení, školení, zábava, informace o možnostech zábavy a rekreace, půjčování sportovního nářadí a náčiní a sportovních potřeb, vydávání textů s výjimkou reklamních nebo náborových, provozování tělovýchovných zařízení a zařízení sloužících k regeneraci a rekondici, sportovní a kulturní aktivity, pronájem kulečnickových stolů a příslušenství, pronájem sportovních zařízení, provozování dětských heren, heren pro teenagery - stolní fotbal, kino, herní konzole, PC, provozování heren pro dospělé - golfový trenážer, i kulečnick, stolní tenis, provozování cvičebních prostor, provozování pláží, provozování venkovních dětských hřišť; (43) catering (poskytování jídla a nápojů), pronájem jednacích místností, zajišťování a zprostředkování ubytování, hostinská činnost, hotelové služby, provozování hotelů, penzionů, apartmánů, restaurací, barů, bufetů, kaváren, vináren, jídelen, klubů, kempů (ubytování) a poskytování souvisejících služeb (pokojový servis), poskytování přechodného ubytování, pronájem jednacích místností, zásobování (catering), venkovní gril s posezením (restaurace), zprostředkovatelské služby v oblasti cestovního ruchu v rámci této třídy, a to obstarávání poukázek na stravování, zajišťování ubytování, pronájem potřeb pro provoz restauračních zařízení, rychlé občerstvení, cukrárna, provoz stravovacích zařízení, organizační zajištění gastronomických akcí (cateringové služby).

Třídy výrobků a služeb:
41, 43

(540) **Kongresové centrum Šiška**

(592) Slovní

- (111) **405569**
(220) 28.03.2024
(320) 28.03.2024
(442) 14.08.2024
(151) 20.11.2024
(730) **VIDEN plus a.s.**, Lipovská 633/102, Jeseník, 79001, CZ
(740) Mgr. Aleš Velc, advokát, Toulouvcovo nám. 156, Litomyšl, Litomyšl-

Město, 57001

(210) O-592418

(511) (35) maloobchod a velkoobchod s potravinami (alkoholické nápoje, nealkoholické nápoje, víno, pivo, mléčné výrobky, cukrovinky, čaje, čokoláda a čokoládové výrobky, oleje a tuky, káva a kávoviny, kakao, koření, cereální výrobky, mlynské obilné výrobky, pečivo, sladké trvanlivé pečivo), maloobchod s potravinami (alkoholické nápoje, nealkoholické nápoje, cigarety, tiskoviny, víno, pivo, mléčné výrobky, cukrovinky, čaje, čokoláda a čokoládové výrobky, oleje a tuky, káva a kávoviny, kakao, koření, cereální výrobky, mlynské obilné výrobky, pečivo, sladké trvanlivé pečivo), velkoobchod s drogerií (prací prášky, tekuté prací prášky, prací prostředky, aviváže, saponáty na mytí a na nádobí, úklidové prostředky, dezinfekční prostředky, přípravky do myček nádobí, hygienické vložky, tampony, dětské pleny, mýdla, tekutá mýdla, sprchové gely, šampony, pěny do koupele, tužidla, deodoranty, toaletní papír, ubrusy, kuchyňské utěrky papírové, hygienické kapesníky, hadry a prachovky, houby, gumové rukavice, smetáky, mopy, igelitové pytle, tašky), maloobchod s drogerií (prací prášky, tekuté prací prášky, prací prostředky, aviváže, saponáty na mytí a na nádobí, úklidové prostředky, dezinfekční prostředky, přípravky do myček nádobí, hygienické vložky, tampony, dětské pleny, mýdla, tekutá mýdla, sprchové gely, šampony, pěny do koupele, tužidla, deodoranty, toaletní papír, ubrusy, kuchyňské utěrky papírové, hygienické kapesníky, hadry a prachovky, houby, gumové rukavice, smetáky, mopy, igelitové pytle, tašky), velkoobchod se zařízením pro gastro provozy (kávovary pro profesionální i domácí užití, barová technologie a příslušenství, výrobky ledu, lednice, šokové zmrazovače, myčky barové a kuchyňské, konvektomaty a varná zhmotna, chladicí a tepelné vitríny atd.).

Třídy výrobků a služeb:

35

(540)

VIDEN plus

(592) Slovní

(111) **405570**

(220) 29.04.2024

(320) 29.04.2024

(442) 14.08.2024

(151) 20.11.2024

(730) **JČ Leščinský s.r.o.**, Ondříčkova 519, Sokolov, 35601, CZ

(740) Mgr. Erika Duchanová, Výškovická 428/159, Ostrava, Výškovice, 70030

(210) O-593079

(591) Barevná

(511) (35) šíření reklamních materiálů, vyhledávání sponzorů; (36) organizování peněžních sbírek; (41) divadelní představení, filmové projekce, hudební produkce, kulturní, vzdělávací nebo zábavní služby poskytované galeriemi, pořádání sportovních soutěží.

Třídy výrobků a služeb:

35, 36, 41

(540)



(593) Obrazová

(111) **405571**

(220) 14.05.2024

(320) 14.05.2024

(442) 14.08.2024

(151) 20.11.2024

(730) **ELMESY s.r.o.**, Vídeňská 202/110, Brno, Přízřenice, 61900, CZ

(740) **DANĚK & PARTNERS** Advokátní a patentová kancelář, Ing. Dr. Vilém Daněk Ph.D. LL.M., patentový zástupce, Vinohradská 403/17, Praha 2, Vinohrady, 12000

(210) O-593425

(591) Barevná

(511) (6) obecné kovy a jejich slitiny, jako surový materiál nebo polotovary, kovové stavební materiály, kovové dveřní systémy, dveře (kovové), kovové dveřní kliky, dveřní kování, dveřní a okenní zarážky (kovové), kovové stavěče dveří, kovové dveřní rámy a dveřní uzávěry, s výjimkou elektrických, dveřní zarážky a zástrčky, klepadla na dveře, vše z kovu, panty (kovové), otevírače dveří s výjimkou elektrických, výplně dveří kovové, prahy dveřní kovové, kovové stavební materiály přenosné, kovové kabely a dráty neelektrické, kovové potřeby zámečnické a klempířské zařazené v této třídě kovové šatní věšáky, kovový držák hadic od vysavače, madla (kovová), nábytkové kování (kovové), kovové držáky, kovový adaptér na výsuvné doplňky, kovové vložky zámků, kovové klíče, okenní kování, bezpečnostní kování, interiérové kování, zámky (kovové), zejména visací a zadlabací, s výjimkou elektrických, poštovní schránky (kovové), schránky (bezpečnostní), příruční pokladničky (kovové), schránky na klíče (kovové), domovní čísla (kovová), bezpečnostní řetězy (kovové), čísla a písmena z obecných kovů, s výjimkou tiskařského písma, kroužky na klíče z obecných kovů, závěsy (kovové), zámky pro brašny a tašky (kovové), kontejnerové zámky (kovové), dráty na antény (jiné než elektrické), dráty železné, dráty z obecných kovů, spojky a příchytky kovové pro kabely a roury, železářské zboží, a to panely, desky, pláty, fólie, plechy, trubky, roury, potrubí, lišty, latě, sloupky, trámy, traverzy, příčky, překlady, tyče, výztuhy, výplně, dráty, pletiva, řetězy, háky, háčky, skoby, hřebíky, šrouby a milice, nýty, kroužky, kovové konstrukce stavební, včetně přenosných, formy na lisování plastů (kovové), alpaka (nové stříbro), bronz, cín, ferochrom (slitina železa a chromu), hafniumbyden, ferrosilicium, ferotitan, ferowolfram, hafnium (kov), germanium, glucinium, hořčík (magnesium), chrom, indium, kadmium, kobalt (surovina), limonit (železná ruda), měď, mosaz, nikl, niklová mosaz, niob, ocel, olovo, rudy kovové, rudy železné, tantal, titan, vanad, wolfram, zinek, zirkonium, železo, stavební kování, vložky kovové, podlahy a podlahové hmoty kovové, kovové dlažby, dlaždice, obklady, obkladačky, obložení stěn a zdí, podlahové vlysy, lišty a rohy pro lemování podlah, vše z kovu, klenby, kovové krovky, střešní krytiny (kovové), stropní desky (kovové), kovové konstrukce pro bazény, kovové konstrukce pro skleníky, kovové okenní rámy, kovová křídlová okna (vyhlídky), okenice (kovové), markýzy (kovové), okapní žlaby (kovové), okapové roury (kovové), okapy - žlaby (kovové), rolety vnější (kovové), vnější i vnitřní žaluzie (kovové), balící fólie (kovové), barely (kovové), bedny (kovové), domovní zvonky, s výjimkou elektrických, dopravní značky (kovové), s výjimkou světelných a mechanických, držadla (kovová), kladky (kovové), jiné než pro stroje, kolečka pro nábytek (kovová), kování pro nábytek (kovové), kovové barely, kovové nádoby na skladování a přepravu, kovové nádoby na stlačený plyn nebo zkapalněný vzduch, krabice z obecných kovů, lešení (kovová), mříže kovové, pouzdra z obecných kovů, schodiště kovová, schodišťové stupně (kovové), silniční svodidla (kovová), sochy a sošky z obecných kovů, tyče pro kovové zábradlí, vrata (kovová), zábradlí (kovová), jako části schodišť, žebříky (kovové), pokladny bezpečnostní; (12) dopravní prostředky, zejména drážní a kolejová vozidla, komponenty pro drážní vozidla v rámci této třídy, dveře dopravních prostředků pozemní, automobily, osobní automobily, sportovní auta, nákladní auta, náhradní díly a doplňky v rámci této třídy, automobilové podvozky, automobilové řetězy, automobilové střechy, kapoty, karosérie automobilů, automobilové pneumatiky, bezpečnostní pásy pro sedadla vozidel, přívěsné vozíky, brzdy vozidel, brzdová obložení pro vozidla, brzdové čelisti pro vozidla, brzdové lamely pro vozidla, čelní ochranná skla, ložiskové čepy, hnací mechanismy pro pozemní vozidla, hnací motory pro pozemní vozidla, hnací hřídele pro pozemní vozidla, hnací řetězy pro pozemní vozidla, houkačky pro vozidla, hroty a hřeby do pneumatik, hřídele převodové pro pozemní vozidla, hydraulické obvody pro vozidla, kapoty (víka) na automobilové motory, kola dopravních prostředků, kryty na automobilová kola, náboje kol vozidel, hydraulické měniče a konvertory točivého momentu pro motorová vozidla, mopedy, motocykly, elektrické motory pro pozemní vozidla, nákladní, dodávková vozidla, nápravy vozidel, nárazníky pro vozidla, obytné přívěsy automobilové, okna pro vozidla, opěrky hlavy na sedadla vozidel, opravářské nářadí na opravu

pneumatik, ozubení, převody a soukolí pozemních vozidel, paprsky (dráty) kol vozidel, pásy na protektorování pneumatik, pérování (tlumiče) automobilů, pláště pneumatik, pneumatiky, polštáře vzduchové nafukovací (bezpečnostní zařízení pro automobily), poplašná zabezpečovací zařízení pro vozidla, potahy na sedadla vozidel, pohonné mechanismy pozemních vozidel, železniční spřáhla (spojky), tryskové motory a turbíny pozemních vozidel, protiosňovací zařízení (pomůcky) do vozidel, protismyková zařízení na pneumatiky vozidel, protismykové řetězy, pružiny vozidel, převodové (rychlostní) skříně pro vozidla, tažná zařízení pro vozidla, výstroj vozidel (pumpy), ráfky kol vozidel, sedadla pro vozidla, signalizační zařízení automobilů pro jízdu vzad, stěrače skla, sklopné zadní desky, víka (zvedací) jako součástí pozemních vozidel, spojovací tyče (táhla) pro pozemní vozidla, stupačky vozidel, tlumičí pružiny pro vozidla, tlumič kmitů (závěsný) pro vozidla, torzní tyče pro vozidla, ukazatele směru vozidel, uzávěry palivových nádrží vozidel, ventily pneumatik vozidel, víka pro palivové nádrže vozidel, volanty vozidel, volnoběžky pozemních vozidel, čalounění vozidel, výstražné systémy (alarmy) pro jednostopá vozidla, lepicí gumové záplaty na opravu duší, zpětná zrcátka; (37) servis, opravy a instalační služby dopravních prostředků a zařízení, zejména drážních a kolejových vozidel a příslušenství, servis, opravy a instalační služby dveřních systémů, servis dopravních zařízení, opravy karosérií, antikoroziní nátěry vozidel, antikoroziní úprava, čištění automobilů, leštění, politura automobilů, mazání automobilů, mytí automobilů, opravy automobilů, autoopravy, autoservis, údržba a oprava automobilů, pneumatiky (opravy vulkanizací), protektorování pneumatik, opravy pneumatik, provozování čerpacích stanic, opravy, úpravy a údržba silničních vozidel, stavebnictví, stavba domů na klíč, opravy, instalační služby, práce omítkářské a sádrovací, služby ve stavebnictví, provádění investořských staveb, stavebních prací, pronájem stavebních strojů, technologických a provozních zařízení, montáž technologických zařízení a ocelových konstrukcí, natěračské práce, provádění staveb, jejich změn a odstraňování, služby ve stavebnictví, montáž a údržba konstrukcí, montáž lešení, stavební práce, rekonstrukce, opravy a servisní služby ve stavebnictví, demolice budov, dozor nad stavbami, izolování staveb, mandlování, údržba kožešin, nýtování, opravy nožů, povrchová těžba, provádění povrchových úprav budov, rekonstrukce fasád, konzultační servis a poradenství ve stavebnictví, provádění zateplování fasád a střeš, spárování a rekonstrukce spár panelových objektů, montáž skládaných a sendvičových obvodových pláště zateplených i nezateplených, opravy a izolování okenních spár, klempířské práce, zednické práce, kompletace a instalace oken a dveří včetně zárubní a okenních rámců, vrat všech typů, zimních zahrad, zasklených ložnic, prosklených fasád a jiných kovových a nekovových konstrukcí, zprostředkování výše uvedených činností v této třídě, pokrývačské služby, montáž vestavěného nábytku a zařízení budov, stavební úprava kovových a nekovových materiálů, přestavba objektů, montáž přístrojového vybavení domů, stavba garáží, likvidace budov výbušninami, odstřely ve stavebnictví, údržba vozidel, úklidové služby, asfaltování, stavba a údržba ropovodů, restaurování nábytku, vulkanizování pneumatik, pronájem bagrů a rypadel, opravy pump a čerpadel, stavební informace, vrtání studní, tapetování, hornictví, instalace a opravy výtahů, zednické služby, zehlení, instalace zavlažovacích zařízení.

Třídy výrobků a služeb:
6, 12, 37

(540)



(593) Obrazová

- (111) **405572**
(220) 20.05.2024
(320) 20.05.2024
(442) 14.08.2024
(151) 20.11.2024
(730) **Pečivárne Lipt. Hrádok, s.r.o.**, Liptovská Porúbka 347, Liptovský Hrádok, SK
(740) Mgr. Jiří Macek, Sázkavská 751/16, Praha 2, Vinohrady, 12000
(210) O-593524
(511) (30) trvanlivé a polotrvanlivé pečivo, jemné pečivo, jemné pečárenské

výrobky, oplatky, oplatky s náplní, oplatky obvodově máčené, polomáčené a celomáčené oplatky, sušenky, keksy, biskvity, pemiky, cereální tyčinky, cereální tyčinky s vysokým obsahem proteinů, müsli, ovesné potraviny, arašidové cukrovinky, mandlové cukrovinky, plněné koláče, cukrářské výrobky, cukrovinky, čokoláda, bonbóny, pralinky, obilné chuťovky, rýžové chuťovky, suchary, trubičky (sladké pečivo), dortíky, zákusky, koláče, moučné potraviny, čokoládové pěny, pěnové zákusky, jedlý papír, jedlý rýžový papír, slané pečivo (krekry), ovocné želé (cukrovinky), čokoládové pomazánky, čokoládovo-oriškové pomazánky, cukrovinky na zdobení vánočních stromků, fondán, cukrářské polevy, výše uvedené výrobky ve třídě 30 tohoto seznamu se sníženým obsahem tuku, cukru, bez laktózy, celozrné, raw a/nebo paleo; (35) maloobchodní a velkoobchodní služby s výrobky výše uvedenými ve třídě 30 tohoto seznamu, zprostředkování obchodu s výrobky výše uvedenými ve třídě 30 tohoto seznamu.

Třídy výrobků a služeb:
30, 35

(540)

KRIVÁŇKY

(592) Slovní

- (111) **405573**
(220) 20.05.2024
(320) 20.05.2024
(442) 14.08.2024
(151) 20.11.2024
(730) **Pečivárne Lipt. Hrádok, s.r.o.**, Liptovská Porúbka 347, Liptovský Hrádok, SK
(740) Mgr. Jiří Macek, Sázkavská 751/16, Praha 2, Vinohrady, 12000
(210) O-593525
(511) (30) trvanlivé a polotrvanlivé pečivo, jemné pečivo, jemné pečárenské výrobky, oplatky, oplatky s náplní, oplatky obvodově máčené, polomáčené a celomáčené oplatky, sušenky, keksy, biskvity, pemiky, cereální tyčinky, cereální tyčinky s vysokým obsahem proteinů, müsli, ovesné potraviny, arašidové cukrovinky, mandlové cukrovinky, plněné koláče, cukrářské výrobky, cukrovinky, čokoláda, bonbóny, pralinky, obilné chuťovky, rýžové chuťovky, suchary, trubičky (sladké pečivo), dortíky, zákusky, koláče, moučné potraviny, čokoládové pěny, pěnové zákusky, jedlý papír, jedlý rýžový papír, slané pečivo (krekry), ovocné želé (cukrovinky), čokoládové pomazánky, čokoládovo-oriškové pomazánky, cukrovinky na zdobení vánočních stromků, fondán, cukrářské polevy, výše uvedené výrobky ve třídě 30 tohoto seznamu se sníženým obsahem tuku, cukru, bez laktózy, celozrné, raw a/nebo paleo; (35) maloobchodní a velkoobchodní služby s výrobky výše uvedenými ve třídě 30 tohoto seznamu, zprostředkování obchodu s výrobky výše uvedenými ve třídě 30 tohoto seznamu.

Třídy výrobků a služeb:
30, 35

(540)

LESANKY

(592) Slovní

- (111) **405574**
(220) 28.05.2024
(320) 28.05.2024
(442) 14.08.2024
(151) 20.11.2024
(730) **Pečivárne Lipt. Hrádok, s.r.o.**, Liptovská Porúbka 347, Liptovský Hrádok, SK
(740) Mgr. Jiří Macek, Sázkavská 751/16, Praha 2, Vinohrady, 12000
(210) O-593731
(591) Barevná
(511) (30) trvanlivé a polotrvanlivé pečivo, jemné pečivo, jemné pečárenské výrobky, oplatky, oplatky s náplní, oplatky obvodově máčené, polomáčené a celomáčené oplatky, sušenky, keksy, biskvity, pemiky, cereální tyčinky, cereální tyčinky s vysokým obsahem proteinů, müsli, ovesné potraviny, arašidové cukrovinky, mandlové cukrovinky, plněné koláče, cukrářské výrobky, cukrovinky, čokoláda, bonbóny, pralinky, obilné chuťovky, rýžové chuťovky, suchary, trubičky (sladké pečivo), dortíky, zákusky, koláče, moučné potraviny, čokoládové pěny, pěnové zákusky, jedlý papír, jedlý rýžový papír, slané pečivo (krekry), ovocné želé (cukrovinky), čokoládové pomazánky, čokoládovo-oriškové pomazánky, cukrovinky na zdobení vánočních stromků, fondán, cukrářské polevy, výše uvedené výrobky ve třídě 30 tohoto seznamu se sníženým obsahem tuku, cukru, bez laktózy, celozrné, raw a/nebo paleo; (35) maloobchodní a velkoobchodní služby s výrobky výše uvedenými ve třídě 30 tohoto seznamu, zprostředkování

obchodu s výrobky výše uvedenými ve třídě 30 tohoto seznamu.

Třídy výrobků a služeb:
30, 35

(540)



(593) Obrazová

(111) **405575**

(220) 28.05.2024

(320) 28.05.2024

(442) 14.08.2024

(151) 20.11.2024

(730) **Pečivárne Lipt. Hrádok, s.r.o.**, Liptovská Porúbka 347, Liptovský Hrádok, SK

(740) Mgr. Jiří Macek, Sázkavská 751/16, Praha 2, Vinohrady, 12000

(210) O-593732

(591) Barevná

(511) (30) trvanlivé a polotrvanlivé pečivo, jemné pečivo, jemné pekárenské výrobky, oplatky, oplatky s náplní, oplatky obvodově máčené, polomáčené a celomáčené oplatky, sušenky, keksy, biskvity, perníky, cereální tyčinky, cereální tyčinky s vysokým obsahem proteinů, müsli, ovesné potraviny, arašídové cukrovinky, mandlové cukrovinky, plněné koláče, cukrářské výrobky, cukrovinky, čokoláda, bonbóny, pralinky, obilné chuťovky, rýžové chuťovky, suchary, trubičky (sladké pečivo), dortíky, zákusky, koláče, moučné potraviny, čokoládové pěny, pěnové zákusky, jedlý papír, jedlý rýžový papír, slané pečivo (krekry), ovocné želé (cukrovinky), čokoládové pomazánky, čokoládovo-oříškové pomazánky, cukrovinky na zdobení vánočních stromků, fondán, cukrářské polevy, výše uvedené výrobky ve třídě 30 tohoto seznamu se sníženým obsahem tuku, cukru, bez laktózy, celozrnné, raw a/nebo paleo; (35) maloobchodní a velkoobchodní služby s výrobky výše uvedenými ve třídě 30 tohoto seznamu, zprostředkování obchodu s výrobky výše uvedenými ve třídě 30 tohoto seznamu.

Třídy výrobků a služeb:
30, 35

(540)



(593) Obrazová

(111) **405576**

(220) 29.05.2024

(320) 29.05.2024

(442) 14.08.2024

(151) 20.11.2024

(730) **Jírka Filip**, Radlická 2343/48, Praha 5, Smíchov, 15000, CZ

(740) JUDr. Jan Bárta, advokát, Kaprova 42/14, Praha 1, Staré Město, 11000

(210) O-593784

(591) Barevná

(511) (21) sochy, figurky, plakety a umělecké předměty vyrobené z materiálů jako porcelán, terakota nebo sklo, zahrnuté v této třídě, hrnky, sklenice, nádoby na pití; (25) oděvy, trička, trička s potiskem, trička s dlouhým rukávem, pokrývky hlavy, čepice, kloboučky, klobouky, kšilty (pokrývky hlavy), šátky (oděvy); (28) herní přístroje a zařízení pro zábavní parky a hřiště, atrakce (zařízení) v tematických a zábavních parcích; (41) zábavní parky (služby), provozování zábavních parků, služby tematických zábavních parků, organizování zábavních akcí, organizování zábavních soutěží, organizace zábavních aktivit, rezervace vstupenek na zábavní akce, zábavní služby poskytované pro děti, předprodej vstupenek na zábavní akce (služby), informační služby o vstupenkách na zábavní akce, poskytování atrakcí pro návštěvníky pro zábavní účely, služby on-line předprodeje vstupenek pro zábavní účely, organizování a pořádání výstav k zábavním účelům, pořádání (organizace) kulturních aktivit, pořádání výstav ke kulturním nebo vzdělávacím účelům.

Třídy výrobků a služeb:

21, 25, 28, 41

(540)



(593) Obrazová

- (111) **405577**
(220) 29.05.2024
(320) 29.05.2024
(442) 14.08.2024
(151) 20.11.2024
(730) **Jirka Filip**, Radlická 2343/48, Praha 5, Smíchov, 15000, CZ
(740) JUDr. Jan Bárta, advokát, Kaprova 42/14, Praha 1, Staré Město, 11000
(210) O-593785
(591) Barevná
(511) (21) sochy, figurky, plakety a umělecké předměty vyrobené z materiálů jako porcelán, terakota nebo sklo, zahrnuté v této třídě, hrnky, sklenice, nádoby na pití; (25) oděvy, trička, trička s potiskem, trička s dlouhým rukávem, pokrývky hlavy, čepice, kloboučky, klobouky, kšilty (pokrývky hlavy), šátky (oděvy); (28) herní přístroje a zařízení pro zábavní parky a hřiště, atrakce (zařízení) v tematických a zábavních parcích; (41) zábavní parky (služby), provozování zábavních parků, služby tematických zábavních parků, organizování zábavních akcí, organizování zábavních soutěží, organizace zábavních aktivit, rezervace vstupenek na zábavní akce, zábavní služby poskytované pro děti, předprodej vstupenek na zábavní akce (služby), informační služby o vstupenkách na zábavní akce, poskytování atrakcí pro návštěvníky pro zábavní účely, služby on-line předprodeje vstupenek pro zábavní účely, organizování a pořádání výstav k zábavním účelům, pořádání (organizace) kulturních aktivit, pořádání výstav ke kulturním nebo vzdělávacím účelům.

Třídy výrobků a služeb:

21, 25, 28, 41

(540)



(593) Obrazová

- (111) **405578**
(220) 31.05.2024
(320) 31.05.2024
(442) 14.08.2024
(151) 20.11.2024
(730) **TeaTech s.r.o.**, Cukrovarská 3006/20, Plzeň, Jižní Předměstí, 30100, CZ
(210) O-593859
(511) (9) vědecké a laboratorní přístroje na úpravu elektrickým proudem, vědecké výzkumné a laboratorní přístroje, přístroje pro vyučování a simulátory, přístroje, nástroje a kabely pro oblast elektřiny, informační technologie a audiovizuální, multimediální a fotografické přístroje, optické přístroje, zvětšovače a korektory, přístroje na měření, přístroje kontrolující teplotu, zařízení na kontrolu výšky, přístroje na kontrolu uzemnění, přístroje na kontrolu rychlosti, zařízení na kontrolu energie, přístroje na kontrolu teploty, přístroje na kontrolu netěsností, přístroje na kontrolu požárů, přístroje na kontrolu kalibrace, přístroje pro kontrolu sítě, zařízení na kontrolu pravopisu, čidla pro kontrolu rotace, elektronické přístroje na kontrolu, zařízení pro kontrolu vstupu, software pro kontrolu obsahu, software pro rodičovskou kontrolu, elektrické přístroje na kontrolu procesů, automatická zařízení na kontrolu přístupu, automatické jednotky na kontrolu přístupu, elektrické systémy na kontrolu přístupu, automatické systémy na kontrolu přístupu, elektronická zařízení na kontrolu pravopisu, elektronické přístroje na kontrolu časomíry, zařízení na kontrolu přístupu (elektrická), počítačový software pro kontrolu času, přístroje na kontrolu elektrického vedení, elektronická zařízení na kontrolu procesů, software pro kontrolu životního prostředí, panely na kontrolu elektrického proudu, biometrické systémy pro kontrolu přístupu, zařízení na kontrolu statické elektřiny, testovací přístroje na kontrolu elektronických zařízení, testovací přístroje na kontrolu optických zařízení, přístroje na testování a kontrolu kvality, přístroje a zařízení na kontrolu elektřiny, přístroje pro kontrolu spotřeby elektrické energie, karty na kontrolu přístupu (kódované nebo magnetické), automatické přístroje a zařízení na kontrolu přístupu, zařízení a přístroje na kontrolu vzdušné dopravy, elektrické přístroje a zařízení na

kontrolu přístupu, přístroje a nástroje pro kontrolu rychlosti vozidel, počítačové aplikace pro kontrolu automatického řízení vozidel, počítačový software pro zvukovou kontrolu počítače a jeho provoz, počítačový software pro kontrolu a řízení přístupových aplikací serverů, zařízení na kontrolu rychlosti pro vozidla, přístroje na kontrolu rychlosti pro vozidla, zrcadla pro kontrolu práce, zařízení na kontrolu frankování, přístroje na kontrolu frankování, přístroje na kontrolu kotlů, přístroje pro výuku, audiovizuální zařízení pro výuku, simulátory pro výuku řízení vozidel, zařízení a nástroje na výuku, audiovizuální přístroje a zařízení na výuku, vědecké sady pro děti v podobě přístrojů a zařízení na výuku, zesilovače zvuku, nosiče zvuku, zvukové procesory, zvukové časovače, zvukové karty, zvukové disky, zvukové samplery, zvukové knihy, zvukové zápisy, zvukové klávesy, zvukové projektory, zvukové záznamy, zvukové pásky, zvukové kazety, zvuková rozhraní, zvukoměry, sonometry, měřiče hladiny zvuku, zvuková poplašná zařízení, zvukové plošné spoje, procesory prostorového zvuku, přístroje na reprodukci zvuku, přístroje pro přenos zvuku, zařízení pro přenos zvuku, jednotky na vysílání zvuku, akustické trubice na zvukovody, hovorové trubky a zvukovody, elektrické zesilovače na zvukové signály, přístroje k potlačování zvukového šumu, bezdrátové elektronické pořadníky se zvukovou signalizací, rádiové monitory pro reprodukci zvuku a signálů, přístroje na vytváření zvuku, přístroje pro reprodukci zvuku, centrální procesorové jednotky pro zpracování informací, dat, zvuku nebo obrazu, přístroje se zvukovými efekty, přenosná zařízení k nahrávání zvuku, přenosné přístroje na reprodukci zvuku, elektrické a elektronické prvky, elektrické obvody a deskové obvody, digitální zvukové procesory, měřiči, detekční, monitorovací a kontrolní zařízení, senzory, detektory a monitorovací nástroje, aplikační software, software, kódovací software, software videoher, kompilační software, komunikační software, vzdělávací software, dekodovací software, bezpečnostní software, mediální software, multimediální software, asistenční software, adaptivní software, zábavní software, editační software, interaktivní software, integrovaný software, počítačový software, interaktivní počítačový software, počítačový telefonní software, software pro telekomunikace, software na hry, nahraný počítačový software, počítačový software (nahraný), software na zpracování dat, software pro počítačové hry, počítačový software pro televizi, software pro chytré telefony, software pro zásuvné moduly, software pro řízení kasina, počítačový software ke stažení, software pro tabletové počítače, software pro mobilní telefony, počítačový software pro mobilní telefony, počítačové programy (software ke stažení), systémový software a firmware a software a firmware pro systémovou podporu, software pro virtuální a rozšířenou realitu, software pro webové aplikace a servery, software a aplikace pro mobilní zařízení, obsah s možností stažení a nahraný obsah, software pro virtuální realitu, software s rozšířenou realitou, herní software pro virtuální realitu, software virtuální reality pro simulaci, software virtuální reality pro vzdělávání, software virtuální reality pro telekomunikace, software pro rozšířenou realitu pro simulaci, software pro hry v rozšířené realitě, software pro rozšířenou realitu pro účely vzdělávání, software s rozšířenou realitou k vytváření map, software pro virtuální realitu používaný při lékařské výuce, aplikační software k použití ve virtuálních světech, ke stažení, software s rozšířenou realitou k použití v mobilních zařízeních, sázkový software, bankovní software, server-side software, software pro servery, software cloudového serveru, software pro komunikační servery, počítačový software na vyhledávání, software pro proxy servery, software pro tiskové servery, software pro souborové servery, software pro databázové servery, software pro aplikační servery, software pro virtuální servery, software pro servery médií, software pro správu extranetu, software pro správu intranetu, software na simulaci aplikací, software pro správu obsahu, software pro webové servery, software pro webové aplikace, software pro streaming médií, software pro monitorování cloudové sítě, počítačový software pro elektronické vývěsky, počítačový software pro cloud computing, software pro elektronické obchodování a platby, počítačový software na simulaci automatizované komunikace, software pro poskytovatele digitálních řešení [DSP], operační software serverů pro přístup k síti, software pro vkládání on-line reklamy na webové stránky, počítačový software, který umožňuje poskytování informací prostřednictvím internetu, počítačový software, který umožňuje poskytování elektronických médií prostřednictvím internetu, počítačový software, který umožňuje poskytování informací prostřednictvím komunikačních sítí, počítačový software, který umožňuje poskytování elektronických médií prostřednictvím komunikačních sítí, cartridge na počítačové hry [software], cartridge (software) používané s počítači, magnetické nosiče dat s nahraným softwarem, optické nosiče dat s nahraným softwarem, nosiče dat na počítače s nahraným softwarem, schránky pro ukládání disků s počítačovým softwarem, počítačový hardware, ethernetový hardware, monitory [počítačový hardware],

monitory (počítačový hardware), hardware počítačové paměti, mikročipy [počítačový hardware], USB hardware [hardware univerzálních sériových sběrnic], hardware na datové komunikace, komunikační servery (počítačový hardware), počítače a počítačový hardware, počítačový hardware pro telekomunikace, hardware pro virtuální realitu, hardware VPN (virtuální privátní síť), hardware velkoplošných počítačových sítí (WAN), počítačový hardware pro rozšířenou realitu, montované regály na počítačový hardware, vyrovnávací paměťová zařízení [počítačový hardware], montované regály na telekomunikační hardware, počítačový hardware pro ovládání osvětlení, hardware serverů pro přístup k síti, hardware pro LAN (místní počítačovou síť), počítačový hardware pro připojení k sítím, počítačový hardware pro sledování chování řidičů, hardware pro elektronické jízdní asistenční systémy, počítačový hardware pro počítačem ovládané softwarové inženýrství, počítačový hardware pro zpracování údajů o poloze, počítačový hardware pro přenos údajů o poloze, počítačový hardware pro sestavování údajů o poloze, počítačový hardware pro shromažďování údajů o poloze, počítačový hardware pro hry a hazardní hry, magnetická média, optická záznamová média, magnetická datová média, elektronická paměťová média, digitální paměťová média, digitální nahrávací média, elektronická magnetická záznamová média, paměťová zařízení a média, prázdná analogová záznamová média, prázdná analogová paměťová média, média s možností stažení, prázdná magnetická paměťová média, fotosenzitivní média (filmy, exponované), fotografická média (exponované filmy), mediální a publikační software, teplotní čidla pro chladicí média, vzdělávací média s možností stažení, druhy písma uložené na magnetická média, adaptéry pro propojení zařízení pro přehrávání mediálního obsahu, počítačový aplikační software pro streaming audiovizuálního mediálního obsahu prostřednictvím internetu, zařízení pro streamování mediálního obsahu v rámci lokální bezdrátové sítě, všechny shora uvedené výrobky jsou primárně zaměřeny na vzdělávací a výukové účely, a to pro školy, vzdělávací instituce a další organizace; (41) poskytování prostor pro výuku, služby škol pro výuku jazyků, služby vzdělávacích akademií pro výuku jazyků, služby škol pro výuku technického kreslení, vzdělávací služby pro výuku ručního psaní, vzdělávací služby pro výuku psaní na klávesnici, pronájem nahraných magnetických videopásek pro výuku jazyků, pronájem desek nebo nahraných magnetických audio pásek pro výuku jazyků, příprava a vedení cvičení pro hudební výuku a programy, poskytování vzdělání, služby odborného vzdělání, poskytování školení a vzdělání, služby pro posuzování vzdělání, akreditace [certifikace] dosaženého vzdělání, poradenství v oblasti vzdělání, služby v oblasti základního vzdělání, vzdělání v oblasti pohybové připravenosti, pořádání výstav pro účely vzdělání, poskytování informací týkajících se vzdělání, organizování výstav vztahujících se ke kultuře nebo vzdělání, informace týkající se vzdělání poskytované online z počítačové databáze anebo z internetu, dálkové vzdělávání, středoškolské vzdělávání, jazykové vzdělávání, vzdělávání dospělých, předškolní vzdělávání, školní vzdělávání, akademie [vzdělávání], akademie (vzdělávání), vyučování, vzdělávání, pokročilé vzdělávání, další vzdělávání, trvalé vzdělávání, služby univerzitního vzdělávání, organizování zkoušek (vzdělávání), služby klubového vzdělávání, vzdělávání pro průmysl, konzultace ohledně vzdělávání, vzdělávání a výuka, budování týmů (vzdělávání), individuální výuka [vzdělávání], služby obchodního vzdělávání, informace o vzdělávání, vzdělávání (informace o -), školení a vzdělávání, odborné vzdělávání pro mládež, průzkum v oblasti vzdělávání, vzdělávání v oblasti počítačů, školení v oblasti vzdělávání, lékařské vzdělávání a výuka, vzdělávání na internálních školách, korespondenční kurzy, dálkové vzdělávání, programy her (zábava, vzdělávání), vzdělávání poskytované prostřednictvím televize, vysokoškolské služby technického vzdělávání, symposia zaměřená na vzdělávání, služby poskytované školami [vzdělávání], lingvistické vzdělávání a školení, odborné vzdělávání a školení, poradenství v oblasti obchodního vzdělávání, průzkumy zaměřené na otázky vzdělávání, organizování symposií zaměřených na vzdělávání, organizování seminářů zaměřených na vzdělávání, letní tábory (zábava a vzdělávání), organizování setkání v oboru vzdělávání, pořádání a vedení workshopů (vzdělávání), služby v oblasti sportovního vzdělávání, vzdělávání v oblasti zpracování dat, plánování přednášek za účelem vzdělávání, služby v oblasti technického vzdělávání, odborné vzdělávání v oboru mechaniky, poradenské služby v oblasti vzdělávání, plánování konferencí za účelem vzdělávání, odborné vzdělávání v oblasti sebeobrany, plánování seminářů za účelem vzdělávání, zkoušení, testování (v oblasti vzdělávání), služby v oblasti náboženského vzdělávání, služby v oblasti vyššího vzdělávání, vzdělávací služby pro řídicí pracovníky, vzdělávání vztahující se ke zdraví, předávání know-how [odborné vzdělávání], vydávání ocenění v oblasti vzdělávání, telefonické informační služby v oblasti vzdělávání, odborné konzultace vztahující se ke vzdělávání, pořádání konferencí v oblasti

odborného vzdělávání, vzdělávání na univerzitách a vysokých školách, služby vzdělávání dospělých v oblasti práva, odborné vzdělávání v oblasti první pomoci, služby vzdělávání v oblasti prevence oslepnutí, organizování konferencí vztahujících se ke vzdělávání, služby vzdělávání dospělých v oblasti farmacie, poskytování vzdělávání ve vztahu ke zdraví, vydávání tiskovin vztahujících se ke vzdělávání, služby vzdělávání dospělých v oblasti medicíny, služby vzdělávání dospělých v oblasti managementu, vzdělávání vztahující se ke zpracování dat, poradenství v oblasti volby povolání (vzdělávání), služby vzdělávání dospělých v oblasti bankovníctví, služby vzdělávání dospělých v oblasti obchodu, informace vztahující se ke sportovnímu vzdělávání, odborné vzdělávání v oblasti osobní bezpečnosti, služby mateřské školy (vzdělávání nebo zábava), služby vzdělávání dospělých v oblasti auditů, služby vzdělávání dospělých v oblasti financí, on-line zkoušky v oblasti vzdělávání, poskytování informací o on-line vzdělávání, služby dálkového vzdělávání poskytované on-line, vzdělávací služby ve formě personalizovaného vzdělávání, pronájem audiopásek za účelem jazykového vzdělávání, organizace dálkového vzdělávání na středoškolské úrovni, organizace dálkového vzdělávání na vysokoškolské úrovni, konzultační služby vztahující se k inženýrskému vzdělávání, konzultační služby vztahující se k obchodnímu vzdělávání, odborné vzdělávání v oblasti ochrany osobního majetku, vzdělávací služby poskytované institucemi pro vyšší vzdělávání, zábava, audio zábava, filmová zábava, zábava, pobavení, rozhlasová zábava, televizní zábava, divadelní zábava, hudební zábava, plánování večírků [zábava], prázdninové tábory (zábava), zábava formou koncertů, předprodej vstupenek (zábava), představení hypnotizérů (zábava), zábava prostřednictvím telefonu, služby fanclubů (zábava), hudební skupiny (zábava), noční kluby (zábava), úniková místnost [zábava], zábava pro hosty, zábava poskytovaná videotextovými systémy, zábava pro firemní hosty, zábava prostřednictvím divadelních produkcí, zábava poskytovaná prostřednictvím internetu, zábava formou putovních představení, on-line interaktivní zábava, zábava týkající se ochutnávek vín, zábava ve formě gymnastických vystoupení, zábava ve formě světelných show, zábava ve formě kouzelnických představení, zábava ve formě jachtařských závodů, zábava ve formě golfových turnajů, zábava ve formě etnických festivalů, zábava ve formě zápasnických utkání, zábava poskytovaná prostřednictvím kabelové televize, zábava ve formě baseballových utkání, zábava ve formě baletních představení, zábava ve formě leteckých přehlídek, zábava ve formě cirkusových představení, zábava ve formě basketballových zápasů, zábava ve formě tenisových turnajů, zábava ve formě módních přehlídek, zábava ve formě vystoupení orchestrů, zábava ve formě boxerských utkání, zábava vztahující se ke sportu, zábava ve formě fotbalových zápasů, zábava ve formě televizních programů, zábava ve formě tanečních představení, zábava ve formě laserových show, zábava ve formě automobilových závodů, zábava ve formě atletických soutěží, zábava ve formě vzpěračských soutěží, zábava ve formě soutěží krásy, zábava ve formě hokejových utkání, zábava prostřednictvím bezdrátového televizního vysílání, rozhlasová zábava šířená pomocí internetu, plánování a organizace večírků [zábava], služby týkající se laserových představení (zábava), zábava ve formě soutěží v pravopisu, zábava ve formě zápasů ledního hokeje; (42) technologické poradenství, technologické konzultace, technologické studie, technologické služby, technologické návrhy, technologické inženýrské analýzy, technologické projektové studie, vědecké technologické služby, vědecké a technologické služby, vědecké a technologické projektování, služby bezpečnostního technologického testování, technologické služby v oblasti výroby, technologické služby v oblasti reologie, technologické služby týkající se počítačů, služby v oblasti technologické analýzy, technologické služby v oblasti designu, technologické poradenství v oboru geologie, služby v oblasti technologického plánování, pronájem vědeckého a technologického vybavení, poradenství v oblasti technologického designu, technologické služby vztahující se k reometrii, technologické konzultace v oboru umělé inteligence, konzultační služby v oblasti technologického výzkumu, poradenské služby v oblasti technologického výzkumu, konzultační služby v oblasti technologického vývoje, technologické studie vztahující se k obráběcím strojům, technologické služby v oblasti výzkumu dělení buněk, technologické služby a s nimi spojený výzkum, technologické služby a s nimi spojený design, vědecké konzultace, vědecké služby, vědecké projektování, vědecké analýzy, vědecké testovací služby, vědecké služby laboratoří, služby vědecké laboratoře, vědecké hodnocení rizik, vědecké testování pomocí počítače, služby vědeckého počítačového programování, genetické mapování pro vědecké účely, poradenství v oblasti vědeckého výzkumu, kultivace buněk pro vědecké výzkumné účely, vědecké výzkumné konzultace v oblasti kosmetiky, poskytování informací v oblasti vědeckého výzkumu, testování DNA pro účely vědeckého výzkumu, poradenské služby v oblasti vědeckého výzkumu, příprava studií v oblasti vědeckého výzkumu, vědecké služby a s nimi spojený výzkum,

vědecké služby a s nimi spojený design, vývoj počítačů, vývoj počítačového hardwaru, vývoj počítačových sítí, vývoj systémů na ukládání dat, vývoj počítačových systémů, vývoj systémů pro převod dat, vývoj systémů pro zpracování dat, vývoj přístrojů pro zpracování údajů, návrh a vývoj počítačových systémů, vývoj softwaru, programování a implementace softwaru, navrhování a vývoj systémů pro zpracování dat, navrhování a vývoj systémů pro zpracování dat, navrhování a vývoj systémů pro ukládání dat, navrhování a vývoj softwaru pro elektronické databáze, navrhování a vývoj periferního zařízení pro počítače, služby v oblasti informačních technologií, navrhování a vývoj přístrojů pro zpracování údajů, navrhování a vývoj systémů pro zadávání dat, navrhování a vývoj bezdrátových přístrojů pro přenos dat, vývoj a testování výpočetních metod, algoritmů a softwaru, navrhování a vývoj bezdrátových přístrojů, nástrojů a zařízení pro přenos dat, poskytování informací o navrhování a vývoji počítačového softwaru, systémů a sítí, poskytování dočasného používání on-line nástrojů bez možnosti stažení pro vývoj softwaru, navrhování a vývoj systémů pro vkládání, výstup, zpracování, zobrazování a ukládání dat, plánování, navrhování, vývoj a údržba on-line webových stránek pro třetí strany, vývoj počítačových platform, vývoj hardwaru pro videohry, vývoj počítačových periferních zařízení, navrhování a vývoj počítačového hardwaru, vývoj počítačového hardwaru a softwaru, vývoj počítačového hardwaru pro výrobní průmysl, vývoj počítačového hardwaru pro počítačové hry, navrhování a vývoj počítačové hardwarové architektury, navrhování a vývoj počítačového hardwaru a softwaru, výzkum vztahující se k vývoji počítačového hardwaru, vývoj hardwaru pro kompresi a dekompresi multimediálního obsahu, vývoj a návrhy nosičů digitálního zvuku a obrazu, vývoj hardwaru na zpracování a distribuci multimediálního obsahu, vývoj hardwaru pro ukládání a obnovu multimediálních dat, výzkum a vývoj vztahující se k počítačovému hardwaru, poradenství v oblasti navrhování a vývoje počítačového hardwaru, poskytování informací o navrhování a vývoji počítačového hardwaru a softwaru, vývoj hardwaru pro konverzi dat a multimediálního obsahu mezi různými protokoly, poradenské a konzultační služby týkající se navrhování a vývoje počítačového hardwaru, poradenské a informační služby v oblasti navrhování a vývoje počítačového hardwaru, poradenské a informační služby v oblasti navrhování a vývoje počítačových periferních zařízení, webhostingové služby a software jako služba a pronájem softwaru, blockchain jako služba [Baas], cloud computing, cloudové služby v oblasti ochrany údajů, digitální distribuované ukládání dat, dočasné elektronické ukládání informací a dat, elektronické ukládání a zálohování dat, elektronické ukládání archivovaných e-mailů, elektronické ukládání audio souborů, elektronické ukládání digitálních fotografií, elektronické ukládání digitálních audio souborů, elektronické ukládání digitální hudby, elektronické ukládání digitálních video souborů, elektronické ukládání dokumentů, elektronické ukládání dokumentů a archivovaných e-mailů, elektronické ukládání fotografií, pronájem softwaru pro vývoj webových stránek, poskytování dočasného používání on-line softwaru bez možnosti stažení pro vývoj webových stránek, poradenství v oblasti vývoje počítačových systémů, informační služby týkající se vývoje počítačových systémů, informační služby vztahující se k vývoji počítačových sítí, konzultační, poradenské a informační služby v oblasti informačních technologií, služby testování, služby ověřování a služby kontroly kvality, vývoj testovacích metod, hodnocení vývoje produktů, analýza vývoje produktů, vývoj měřicích a testovacích metod, vývoj a testování metod chemické výroby, služby v oblasti výzkumu a vývoje, návrhy a testování pro vývoj nových produktů, analýza a hodnocení v oblasti vývoje výrobků, vývoj webových stránek (služby), vývoj a výzkum výrobků, návrh a vývoj počítačových databází, vývoj výrobků pro třetí osoby, navrhování a vývoj multimediálních výrobků, navrhování a vývoj diagnostických přístrojů, návrhářství, návrh a vývoj nových výrobků, konzultace v oblasti vývoje výrobků, návrh a vývoj telekomunikačních sítí, vývoj, návrh a aktualizace domovských stránek, vývoj webových stránek pro třetí osoby, návrh a vývoj systémů zabezpečujících elektronická data, poskytování informací v oblasti vývoje výrobků, navrhování a vývoj webových stránek na Internetu, vývoj hardwaru pro audio a video operátory, navrhování a vývoj nových technologií pro druhé, navrhování a vývoj testovacích a analytických metod, vývoj výrobků, návrh, vývoj a implementace softwaru, návrh a vývoj počítačového firmwaru, návrhy, vývoj a údržba intranetu, navrhování a vývoj počítačového softwaru, navrhování a vývoj videoherního softwaru, navrhování a vývoj elektronických slovníků, navrhování a vývoj navigačních systémů, navrhování a vývoj antivirového softwaru, navrhování a vývoj firmwarových systémů, navrhování a vývoj softwaru ovladačů, navrhování a vývoj softwaru pro vývoj webových stránek, navrhování a vývoj bezdrátových počítačových sítí, navrhování a vývoj softwaru virtuální reality, navrhování, vývoj a programování počítačového softwaru, navrhování a vývoj internetových bezpečnostních programů, navrhování a

vývoj počítačové softwarové architektury, navrhování a vývoj softwaru operačních systémů, navrhování a vývoj softwaru počítačové databáze, navrhování a vývoj programů počítačové databáze, návrh, údržba, vývoj a aktualizace počítačového softwaru, návrh a vývoj programů pro zpracování dat, výzkum, vývoj, navrhování a aktualizace počítačového softwaru, navrhování a vývoj softwaru pro jednotné přihlašování, navrhování a vývoj softwaru pro počítačové hry, navrhování a vývoj softwaru pro správu inventáře, navrhování a vývoj systémů pro výstup dat, navrhování a vývoj počítačového softwaru pro logistiku, navrhování a vývoj softwaru pro správu energií, navrhování a vývoj softwaru pro plánování tras, navrhování a vývoj elektronických blahopřání [elektronických přání], navrhování a vývoj softwaru pro zpracování obrazu, navrhování a vývoj softwaru pro obnovu dat, poradenství v oblasti navrhování a vývoje softwaru, návrh a vývoj softwaru pro okamžité zaslání zpráv, navrhování a vývoj počítačového softwaru pro simulaci vozidel, navrhování a vývoj domovských stránek a webových stránek, navrhování a vývoj počítačového hardwaru pro zpracovatelský průmysl, navrhování a vývoj počítačového softwaru pro zpracování textu, navrhování a vývoj počítačového softwaru pro kontrolu procesů, navrhování a vývoj počítačového softwaru pro správu databází, navrhování a vývoj softwaru v oblasti mobilních aplikací, navrhování a vývoj počítačového softwaru pro zpracování dat, poskytování informací o navrhování a vývoji počítačového softwaru, navrhování a vývoj operačního softwaru virtuální soukromé sítě (VPN), navrhování a vývoj softwaru pro import a správu dat, navrhování a vývoj softwaru pro elektronické televizní programové průvodce, navrhování a vývoj počítačového softwaru pro řízení dodavatelských řetězců, konzultační služby týkající se navrhování a vývoje počítačových programů, navrhování a vývoj operačního softwaru pro počítačové sítě a servery, navrhování a vývoj elektronických slovníků a databází pro jazykový překlad, navrhování a vývoj počítačového softwaru pro použití s lékařskými technologiemi, navrhování a vývoj počítačového softwaru pro hodnocení a kalkulaci dat, poradenství vztahující se k navrhování a vývoji počítačových softwarových programů, konzultační služby v oblasti navrhování a vývoje programů počítačové databáze, navrhování a vývoj softwaru a hardwaru pro zesílení a přenos signálu, navrhování a vývoj softwaru pro počítačové hry a softwaru virtuální reality, všechny shora uvedené služby jsou primárně zaměřeny na vzdělávací a výukové účely ,a to pro školy, vzdělávací instituce a další organizace.

Třídy výrobků a služeb:
9, 41, 42

(540)

Floweil

(592) Slovní

(111) **405579**

(220) 04.06.2024

(320) 04.06.2024

(442) 14.08.2024

(151) 20.11.2024

(730) **MPA International Electronics s.r.o.**, Husova 256, Osek, 41705, CZ

(210) O-593942

(511) (7) elektrická čisticí a lešticí zařízení, elektrické stroje - vysavače, vše spadající do třídy 7; (9) přístroje a nástroje kinematografické, audiovizuální, zařízení a nástroje pro záznam, přenos, reprodukci nebo zpracování zvuku, obrazu nebo dat; (11) zařízení na instalace na osvětlování, vytápění, chlazení, výrobu páry, vaření, sušení, ventilací, rozvod vody a zařízení pro sanitární účely, domácí spotřebiče, a to mikrovlnné trouby, elektrické vařiče, ledničky, zařízení na chlazení vzduchu, elektrické sporáky, indukční vařiče, ventilátory.

Třídy výrobků a služeb:
7, 9, 11

(540)



(593) Obrazová

- (111) **405580**
(220) 10.06.2024
(320) 10.06.2024
(442) 14.08.2024
(151) 20.11.2024
(730) **H Q H SYSTEM spol. s r.o.**, Na Jarově 2049/29, Praha 3, Žižkov, 13000, CZ
(740) Ing. Michal Jupa, patentový zástupce, Na Baních 1385, Praha 5, Zbraslav, 15600
(210) O-594028
(511) (41) organizování, zprostředkování a pořádání školení, kurzů, symposií, přednášek a kongresů, výchovné, vzdělávací, propagační, kulturní, zábavní a sportovní činnosti, vydávání odborné literatury a učiva - vše v oblasti osobní ochrany a obrany, lektorská činnost, zprostředkovatelská činnost v uvedených oblastech.
Třídy výrobků a služeb:
41

(540)



(593) Obrazová

- (111) **405581**
(220) 12.06.2024
(320) 12.06.2024
(442) 14.08.2024
(151) 20.11.2024
(730) **Alma Career Czechia s.r.o.**, Menclova 2538/2, Praha 8, Libeň, 18000, CZ
(740) Mgr. Ivan Rámeš, advokát, Na Florenci 2116/15, Praha 1, Nové Město, 11000
(210) O-594105
(591) Barevná
(511) (35) služby v oblasti nábory odborníků, poskytování informací o zaměstnání, tvorba a správa databází v oboru lidských zdrojů, poskytování on-line informací v oboru lidských zdrojů, informační služby týkající se přípravy mezd, platů (pro třetí osoby), obchodní poradenské služby vztahující se k určování platových a klasifikačních struktur, obchodní poradenské služby k určení platových a klasifikačních struktur na základě hodnocení pracovních míst, mzdová asistence, zpracování mzdových údajů, odborná ohodnocení a zprávy v souvislosti s platovými strukturami a klasifikačními strukturami; (42) navrhování a vývoj počítačového softwaru, software (tvorba-), aktualizace počítačového softwaru, programování softwaru pro internetové portály a internetová fóra, tvorba a správa webových stránek, webhosting, software jako služba [saas], služby v oblasti informačních technologií, vědecké a technologické služby.
Třídy výrobků a služeb:

Třídy výrobků a služeb:

35, 42

(540)



(593) Obrazová

- (111) **405582**
(220) 12.06.2024
(320) 12.06.2024
(442) 14.08.2024
(151) 20.11.2024
(730) **FITNESS TRADE s.r.o.**, Pražská 369, Borek, 37367, CZ
(740) Mgr. Tomáš Pauch, advokát, Sokolovská 695/115b, Praha 8, Karlín, 18600
(210) O-594109
(511) (5) vitamínová výživa ve formě koncentrátů, proteinové koncentráty jako výživné doplňky k potravinám, přípravky obsahující biologické katalyzátory pro fyzicky aktivní osoby, sportovce a rekonvalescenty, extrakty a potraviny pro zvláštní výživu, potravní doplňky pro posílení imunity organismu a zlepšení zdraví, multivitaminy, minerály a stopové prvky, dietní a nutriční přípravky pro léčebné účely, vitamínová výživa ve formě koncentrátů, proteinové koncentráty jako výživné doplňky k potravinám; (29) proteinové výrobky a přípravy pro humánní výživu, potravinářské výrobky z živočišných proteinů, jedlé tuky, jedlé oleje, texturované proteiny a jejich směsi pro humánní využití; (32) koncentráty k přípravě nealkoholických nápojů, prášky na přípravu nealkoholických nápojů, nápoje iontové, diabetické a dietetické nápoje a vody pro neléčebné účely, nápojové směsi a prášky k přípravě izotonických, karnitinových a kofeinových nápojů, nápoje pro sportovce obohacené proteiny, sirupy pro přípravu nápojů, tablety pro přípravu šumivých nápojů; (35) online prodej sportovní výživy, nealkoholických nápojů a doplňků stravy, maloobchodní prodej sportovní výživy, nealkoholických nápojů a doplňků stravy, velkoobchodní prodej sportovní výživy, nealkoholických nápojů a doplňků stravy.

Třídy výrobků a služeb:

5, 29, 32, 35

(540)



(593) Obrazová

- (111) **405583**
(220) 17.06.2024
(320) 17.06.2024
(442) 14.08.2024
(151) 20.11.2024
(730) **Řandová Špačková Tereza Ing.**, Dukelských hrdinů 909/50, Praha 7, Holešovice, 17000, CZ
(740) Mgr. Tomáš Kintr LL.M., Pobežní 667/78, Praha 8, Karlín, 18600
(210) O-594199
(511) (18) zavazadla, batohy, cestovní tašky, cestovní vaky na oděvy, kabelky, kompresní organizéry uzpůsobené pro zavazadla, kufry, kufry na kolečkách, malá cestovní zavazadla, náprsní tašky, organizéry do kufrů, organizéry do zavazadel, plážové tašky, sportovní tašky, tašky, toaletní taštičky nevybavené, přebalovací tašky; (35) maloobchod a velkoobchod s výše uvedenými výrobky ve tř. 18, poskytování online tržiště pro kupující a prodejce výrobků a služeb, reklamní, marketingové a propagační služby.

Třídy výrobků a služeb:

18, 35

(540)



(593) Obrazová

(111) **405584**

(220) 17.06.2024

(320) 17.06.2024

(442) 14.08.2024

(151) 20.11.2024

(730) **Řandová Špačková Tereza Ing.**, Dukelských hrdinů 909/50, Praha 7, Holešovice, 17000, CZ

(740) Mgr. Tomáš Kintr LL.M., Pobřežní 667/78, Praha 8, Karlín, 18600

(210) O-594200

(511) (18) zavazadla, batohy, cestovní tašky, cestovní vaky na oděvy, kabelky, kompresní organizéry uzpůsobené pro zavazadla, kufrů, kufrů na kolečkách, malá cestovní zavazadla, náprsní tašky, organizéry do kufrů, organizéry do zavazadel, plážové tašky, sportovní tašky, tašky, toaletní taštičky nevybavené, přebalovací tašky; (35) maloobchod a velkoobchod s výše uvedenými výrobky ve tř. 18, poskytování online tržiště pro kupující a prodejce výrobků a služeb, reklamní, marketingové a propagační služby.

Třídy výrobků a služeb:

18, 35

(540) **Mamisek CZECH BRAND FAMILY BAG**

(592) Slovní

(111) **405585**

(220) 19.06.2024

(320) 19.06.2024

(442) 14.08.2024

(151) 20.11.2024

(730) **DUŠEK MARTIN**, Loosova 995/15, Praha 4, Háje, 14900, CZ

(210) O-594252

(511) (23) přize; (24) textilie; (25) oděvy.

Třídy výrobků a služeb:

23, 24, 25

(540) **REESTYLER**

(592) Slovní

(111) **405586**

(220) 24.06.2024

(320) 24.06.2024

(442) 14.08.2024

(151) 20.11.2024

(730) **Vrlíček Miloslav**, č. p. 21, Kladníky, 75131, CZ

(740) Ing. Petr Soukup, patentový zástupce, tř. Svobody 43/39, Olomouc, 77900

(210) O-594322

(511) (16) papír a výrobky z papíru a lepenky, jmenovitě reklamní, propagační a užitkové výrobky z papíru, a to etikety, utěrky, ubrusy, ubrousky, ručníky, tiskoviny, periodické i neperiodické publikace, informační, reklamní a propagační letáky, plakáty, prospekty, pohlednice, fotografie, mapy, průvodce, katalogy, dopisní obálky, přání, kalendáře, samolepky, obtisky, vystřihovánky, omalovánky, balicí papír, tašky papírové, sešity, skicáky, tužky, tiskárenské a kartonážní výrobky, data a databáze na papírových nosičích; (18) sedlářské výrobky, koňská sedla, popruhy z kůže, upnutá na

sedla, koňské chomouty, postroje, biče, jezdecké bičičky, třmeny, uzdy, vodítka, příkrývky, ohlávky, opratě; (21) reklamní a upomínkové výrobky a předměty ze skla, keramiky a porcelánu, a to poháry, sklenice, talíře, popelníky, vázy a vázičky, těžítka, sošky, figurky, kelímky a podnosy pro rychlé občerstvení na jedno použití; (24) textilní upomínkové a reklamní pokrývky hlavy, čepice, čepice s kšiltem, klapky na uši, čelenky, textilní doplňky všeho druhu v rámci této třídy, rukavice, šátky kolem krku, šerpy, šle, pásky ke kalhotám, ponožky, obuv, boty gumové, boty nepromokavé, galoše, holínky polovysoké, holínky vysoké, protiskluzové pomůcky pro obuv; (31) živá zvířata, a to koně, krmiva pro koně; (35) pomoc při řízení velkoobchodní a maloobchodní činnosti firem, obchodní administrativa, kancelářské práce, obchodně zastupitelská činnost v oblasti obchodu, propagace, reklama, inzerce a služby spojené s provozováním obchodní činnosti a v rámci pořádaných sportovních, kulturních a společenských akcí, poskytování informací a informačních produktů všeho druhu v oblasti obchodní a propagační organizace, pořádání výstav, salónů a veletrhů pro reklamní a obchodní účely; (41) organizace a pořádání výchovně-vzdělávacích, zábavných, sportovních, kulturních a společenských akcí, pořádání odborných kursů, seminářů a konferencí, nakladatelská, vydavatelská a publikační činnost, služby klubové, pořádání a organizování výstav a soutěží v oblasti chovu zvířat (skokové soutěže, drezúry a soutěže všestrannosti), trenérské služby, trénování zvířat, služby týkající se drezúry koní ve všech formách; (44) chov zvířat, provoz chovné stanice, péče o zvířata, zkrášlovací služby pro zvířata, ošetřovatelské a opatrovnícké služby pro zvířata, veterinární služby, poskytování informací v oblasti chovu zvířat.

Třídy výrobků a služeb:

16, 18, 21, 24, 25, 31, 35, 41, 44

(540)

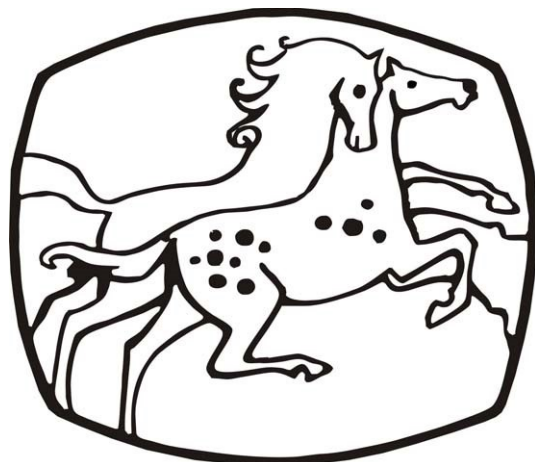

(593) Obrazová

(111) **405587**

(220) 24.06.2024

(320) 24.06.2024

(442) 14.08.2024

(151) 20.11.2024

(730) **KMO TR - Masna Kroměříž a.s.**, Hulínská 2286/28, Kroměříž, 76701, CZ

(740) Patentová a známková kancelář, Ing. Jaromír Příkryl, Včelín 1161, Hulín, 76824

(210) O-594326

(511) (29) maso, masné výrobky, salámy, ryby, drůbež, zvěřina, masové výtažky, masové konzervy, paštiky, masné pomazánky, uzeniny, tepelně zpracované masné výrobky, veškeré zabijačkové výrobky, sádlo, slanina, oleje a tuhy jedlé; (35) maloobchodní a velkoobchodní a zprostředkovatelské služby v oblasti nákupu a prodeje zboží včetně prodeje prostřednictvím internetu s výrobky uvedenými výše ve třídě 29, propagační a reklamní činnost všeho druhu, informační činnost týkající se obchodu s masem, masnými výrobky, marketing, šíření reklamních materiálů (prospekty, brožury a tiskoviny); (40) řeznictví, zpracovávání masa a masných výrobků.

Třídy výrobků a služeb:

29, 35, 40

(540)

KMOTŘENKY

(592) Slovní

(111) **405588**

(220) 24.06.2024

(320) 24.06.2024

(442) 14.08.2024

(151) 20.11.2024

(730) **KMOTR-Masna Kroměříž a.s.**, Hulínská 2286/28, Kroměříž, 76701, CZ

(740) Patentová a známková kancelář, Ing. Jaromír Příkryl, Včelín 1161, Hulín, 76824

(210) O-594327

(511) (29) maso, masné výrobky, salámy, ryby, drůbež, zvěřina, masové výtažky, masové konzervy, paštiky, masné pomazánky, uzeniny, tepelně zpracované masné výrobky, veškeré zabijačkové výrobky, sádlo, slanina, oleje a tuky jedlé; (35) maloobchodní a velkoobchodní a zprostředkovatelské služby v oblasti nákupu a prodeje zboží včetně prodeje prostřednictvím internetu s výrobky uvedenými výše ve třídě 29, propagační a reklamní činnost všeho druhu, informační činnost týkající se obchodu s masem, masnými výrobky, marketing, šíření reklamních materiálů (prospekty, brožury a tiskoviny); (40) řeznictví, zpracovávání masa a masných výrobků.

Třídy výrobků a služeb:
29, 35, 40

(540)

SNACKID

(592) Slovní

(111) **405589**

(220) 25.06.2024

(320) 25.06.2024

(442) 14.08.2024

(151) 20.11.2024

(730) **ZAHAS TECHNICS s.r.o.**, Zbraslavská 12/11, Praha 5, Malá Chuchle, 15900, CZ

(740) Mgr. Petr Bílý LL.M., advokát, Otýlie Beníšková 1664/14, Plzeň, Severní Předměstí, 30100

(210) O-594353

(511) (6) kovové koncovky, kovové svorky hadic, kovové armatury pro potrubní rozvody stlačeného vzduchu, kovové tlakové nádoby, hliníkové profily, kovové profily, kovové rozdělovače pro potrubní systémy, kovové přírby, kovové potrubní rozvody, kovové potrubní armatury, upevňovací kovové šrouby, kovové tlakové trubky, trubky (kovové), kovové objímky, kovové matice, kovové úchytky, kovové navijáky na vzduchové hadice (kromě mechanických), pružinou ovládané kovové navijáky na hadice; (7) vysokotlaká čerpadla, turbínová čerpadla, plovoucí čerpadla, vyprošťovací zařízení, nástroje a nářadí zejména nůžky, rozpínáky, rozpěráky, tažné i tlačné válce, vše na hydraulický, motorový i jiný pohon, motory pro pohon vyprošťovacích agregátů, ventily a spojky (části strojů), mechanické navijáky pro pružné hadice, mycí stroje se sušicím zařízením, jednosměrné spojky pro stroje, hřídelové spojky jako součást strojů, strojové spojky (jiné než trubky), kovové spojky na trubky (části strojů), nekovové hadice k použití v hydraulických systémech ve strojích, kovové hadice na přenos hydraulické energie ve strojích, hydraulické ventily (části strojů), adaptéry na potrubí (součásti strojů), koncovky tyčí s ložiskem, rourové spony jako části převodových zařízení, navijáky jako části strojů, řemeny do strojů, armatury na regulaci tlaku jako části strojů, armatury na parní kotle, ventily do strojů, pojistné ventily (části strojů), ventily (kohouty) [části strojů, motorů a hnacích strojů], zpětné kovové ventily (části strojů), zpětné kovové klapky (části strojů), axiální proudové ventilátory, kulové ventily jako součásti strojů, filtry (části strojů), olejové filtry do motorů, olejové filtry, filtry pro stroje, filtry na plyny (stroje), generátory, vložky do filtračních zařízení, cyklonové odlučovače, odvaděče kondenzátu, separátory kapalin, separátory na oddělení pevných látek od kapalin, separátory oleje (pamí), regulátory, multiplikátory tlaku pro plyny, válce jako části strojů, ejektory, rotační pohony, pohony pro stroje, vibrátory (stroje) pro průmyslové účely, stříkací pistole, vzduchové stříkací pistole, odsávací čistič stroje k použití ve výrobě, navijecí bubny (části strojů), trubky (přízpusobené části strojů), trubky jako vestavěné části strojů, spojky na stroje, lisovací nástroje (části strojů), rozdělovače pro rozvody jako části strojů, hnacích strojů nebo motorů, kovové spojky na hydraulické přístroje; (9) hasicí přístroje, pěnотvorná zařízení za účelem hašení požárů, přístroje a zařízení protipožární, hasicí přístroje do automobilů, ochranné a

ohnivzdorné pracovní oděvy a pracovní pomůcky, ochranné požární obleky, obuv, rukavice, zástěry, přilby a štíty, brýle, dýchací přístroje, masky a respirátory k jinému než lékařskému použití, filtry pro dýchací přístroje, pro masky a respirátory k jinému než lékařskému použití, požární hlásiče, akustická a jiná signalizační výstražná a varovná zařízení (např. zvuková, světelná), analyzátory plynů, detektory kouře, záchranné přístroje a vybavení, záchranné a bezpečnostní pásy, bezpečnostní (ochranné) sítě, záchranné plachty, požárnícké hole, požární stříkačky, požární čerpadla, požární hadice, požární hubice, trysky požárních hadic, požární schodiště a žebříky, požárnícké čluny a lodí, audiovizuální zařízení pro výuku a školení, signalizační zařízení pro dekontaminační stany (bateriové), přístroje pro požární ochranu, azbest štíty pro požárníky; (11) sušicí přístroje a zařízení na odsávání plynů, požární ventilátory na odsávání výparů, požární ventilátory na odsávání zplodin, požární ventilátory na odsávání kouře; (28) terče ke sportovnímu použití (nástríkové terče se světelnou signalizací pro požární sport); (37) montáž, servis, opravy, plnění a kontroly hasicích přístrojů, hasicích a protipožárních zařízení, hydrantů, hydrantových systémů, požárních vodovodů, montáž, servis, opravy elektrické požární signalizace (požárních hlásičů), montáž, opravy a demontáž protipožárních a bezpečnostních systémů a výrobků (např. oken, okenic, dveří, vrat, závor, příček, stěn), montáž, opravy a demontáž izolací staveb, protipožárních ucpávek, uzávěrů, klapek, manžet, provádění protipožárních nátěrů, nástříků a obkladů, plnění hasicích přístrojů, plnění nádob na plyn, tlakové zkoušky hasicích přístrojů a nádob na plyn, revize kovových nádob, včetně tlakových, zajišťování odborných revizí, stavební dozor, servis pultů centralizované ochrany, provádění jednoduchých a drobných staveb, jejich změn a odstraňování, přípravné práce pro stavbu, včetně prací zemních a výkopových, provádění terénních úprav, stavba a demontáž lešení a bezpečnostních lávek, instalace, údržba a opravy požárních hlásičů, poradenské služby vztahující se k instalaci vybavení pro prevenci požáru, opravy a revize požárních vodovodů, požárních klapek a požárních dveří, informace o opravách hasicí techniky, obnova a oprava požární techniky, oprava a údržba požárních systémů, oprava a údržba specializovaných vozidel v oblasti požární techniky, oprava a údržba hasičských vozidel a cisternových vozidel, oprava a údržba požárních stříkaček, oprava a údržba protipožárních systémů v objektech, oprava a údržba protipožárních pomůcek, modernizace hasicí techniky; (45) služby hasičského sboru včetně všech služeb protipožární ochrany, zajišťování a provozování služeb spojených s bezpečností osob a majetku, technickoorganizační činnost v oblasti požární ochrany, pronájem hasicích přístrojů, poradenství v oblasti prevence požáru, služby vyhodnocování rizik v oblasti protipožární ochrany a bezpečnosti práce, konzultační a poradenské služby v oblasti protipožární ochrany a bezpečnosti práce, monitorování bezpečnostních a poplašných zařízení, provozování pultů centralizované ochrany, provozování pracovišť centralizované ochrany, poradenství v oblasti prevence požárů, konzultační služby v oblasti vodní záchrany, služby bezpečnostní a služby v oblasti záchrany života a majetku u krizových situacích, poradenská činnost v oblasti záchranné techniky a záchranných prací.

Třídy výrobků a služeb:

6, 7, 9, 11, 28, 37, 45

(540)

ZAHAS TECHNICS

(592) Slovní

(111) **405590**

(220) 25.06.2024

(320) 25.06.2024

(442) 14.08.2024

(151) 20.11.2024

(730) **CIME, s.r.o.**, K Silu 1426, Pelhřimov, 39301, CZ

(740) JUDr. Matěj Sedláček, patentový zástupce, Pod Pekařkou 107/1, Praha 4, Podolí, 14700

(210) O-594354

(511) (7) zemědělské stroje a jejich části zařazené v této třídě, používané pro sklizeň píce, kukuřice, žací stroje, sekačky na trávu, vázací stroje na trávu, žací mlátičky, zemědělské stroje pro obdělávání půdy, zpracování půdy a aplikaci hnojiv nebo kompostu, sečí stroje, mulčovací stroje, rozměňovací stroje, plečky, rozmetadla hnojiv a kompostu, silniční stroje, zemědělské nářadí velké (s výjimkou ručního), manipulační zařízení pro nakládání a vykládání, nakladače (včetně kolových), teleskopické nakladače a manipulátory, zemědělské dopravníky, zdvihací zařízení (stroje), silniční stroje; kolová a pásová rýpadla, betonářské stroje a zařízení (čerpadla betonu, domíchávače betonu), stavební technika; (12) pozemní vozidla a jejich části zařazené v této třídě, využívané v zemědělství, stavebnictví,

lesnictví a jako komunální technika, motory pro pozemní vozidla, traktory, tažná zařízení pro přívěsná vozidla, přívěsy za vozidla, zabezpečovací poplašná zařízení do vozidel, zařízení pro vyklápění jako části nákladních vozidel, pneumatiky pozemních vozidel, pneumatiky protektorované, protismyková zařízení na pneumatiky vozidel, protismykové řetězy, plné obruče na kola vozidel, pásy pro vozidla, a to pro pásové traktory, opravárenské zařízení na opravu pneumatik, lepicí gumové a kaučukové záplaty na opravu duší, nářadí na opravu duší, pásy na protektorování pneumatik, pláště a duše pneumatik; (37) montáž, údržba a opravy zemědělských, zahradnických a stavebních strojů, pronájem zemědělských, stavebních, lesnických, komunálních strojů a zařízení, opravy pneumatik vulkanizací a protektorováním, opravy duší.

Třídy výrobků a služeb:
7, 12, 37

(540)



(593) Obrazová

(111) **405591**

(220) 25.06.2024

(320) 25.06.2024

(442) 14.08.2024

(151) 20.11.2024

(730) **CIME, s.r.o.**, K Silu 1426, Pelhřimov, 39301, CZ

(740) JUDr. Matěj Sedláček, patentový zástupce, Pod Pekařkou 107/1, Praha 4, Podolí, 14700

(210) O-594355

(591) Barevná

(511) (7) zemědělské stroje a jejich části zařazené v této třídě, používané pro sklizeň píce, kukuřice, žací stroje, sekačky na trávu, vázací stroje na trávu, žací mlátičky, zemědělské stroje pro obdělávání půdy, zpracování půdy a aplikaci hnojiv nebo kompostu, secí stroje, mulčovací stroje, rozměňovací stroje, plečky, rozmetadla hnojiv a kompostu, silniční stroje, zemědělské nářadí velké (s výjimkou ručního), manipulační zařízení pro nakládání a vykládání, nakladače (včetně kolových), teleskopické nakladače a manipulátory, zemědělské dopravníky, zdvihací zařízení (stroje), silniční stroje; kolová a pásová rýpadla, betonářské stroje a zařízení (čerpadla betonu, domíchávače betonu), stavební technika; (12) pozemní vozidla a jejich části zařazené v této třídě, využívané v zemědělství, stavebnictví, lesnictví a jako komunální technika, motory pro pozemní vozidla, traktory, tažná zařízení pro přívěsná vozidla, přívěsy za vozidla, zabezpečovací poplašná zařízení do vozidel, zařízení pro vyklápění jako části nákladních vozidel, pneumatiky pozemních vozidel, pneumatiky protektorované, protismyková zařízení na pneumatiky vozidel, protismykové řetězy, plné obruče na kola vozidel, pásy pro vozidla, a to pro pásové traktory, opravárenské zařízení na opravu pneumatik, lepicí gumové a kaučukové záplaty na opravu duší, nářadí na opravu duší, pásy na protektorování pneumatik, pláště a duše pneumatik; (37) montáž, údržba a opravy zemědělských, zahradnických a stavebních strojů, pronájem zemědělských, stavebních, lesnických, komunálních strojů a zařízení, opravy pneumatik vulkanizací a protektorováním, opravy duší.

Třídy výrobků a služeb:
7, 12, 37

(540)



(593) Obrazová

(111) **405592**

(220) 25.06.2024

(320) 25.06.2024

(442) 14.08.2024

(151) 20.11.2024

(730) **CIME, s.r.o.**, K Silu 1426, Pelhřimov, 39301, CZ

(740) JUDr. Matěj Sedláček, patentový zástupce, Pod Pekařkou 107/1, Praha 4, Podolí, 14700

(210) O-594359

(511) (7) zemědělské stroje a jejich části zařazené v této třídě, používané pro sklizeň píce, kukuřice, žací stroje, sekačky na trávu, vázací stroje na trávu, žací mlátičky, zemědělské stroje pro obdělávání půdy, zpracování půdy a aplikaci hnojiv nebo kompostu, secí stroje, mulčovací stroje, rozměňovací stroje, plečky, rozmetadla hnojiv a kompostu, silniční stroje, zemědělské nářadí velké (s výjimkou ručního), manipulační zařízení pro nakládání a vykládání, nakladače (včetně kolových), teleskopické nakladače a manipulátory, zemědělské dopravníky, zdvihací zařízení (stroje), silniční stroje; kolová a pásová rýpadla, betonářské stroje a zařízení (čerpadla betonu, domíchávače betonu), stavební technika; (12) pozemní vozidla a jejich části zařazené v této třídě, využívané v zemědělství, stavebnictví, lesnictví a jako komunální technika, motory pro pozemní vozidla, traktory, tažná zařízení pro přívěsná vozidla, přívěsy za vozidla, zabezpečovací poplašná zařízení do vozidel, zařízení pro vyklápění jako části nákladních vozidel, pneumatiky pozemních vozidel, pneumatiky protektorované, protismyková zařízení na pneumatiky vozidel, protismykové řetězy, plné obruče na kola vozidel, pásy pro vozidla, a to pro pásové traktory, opravárenské zařízení na opravu pneumatik, lepicí gumové a kaučukové záplaty na opravu duší, nářadí na opravu duší, pásy na protektorování pneumatik, pláště a duše pneumatik; (37) montáž, údržba a opravy zemědělských, zahradnických a stavebních strojů, pronájem zemědělských, stavebních, lesnických, komunálních strojů a zařízení, opravy pneumatik vulkanizací a protektorováním, opravy duší.

Třídy výrobků a služeb:
7, 12, 37

(540)

CIME group

(592) Slovní

(111) **405593**

(220) 25.06.2024

(320) 25.06.2024

(442) 14.08.2024

(151) 20.11.2024

(730) **Filmová a televizní společnost Total HelpArt T.H.A., s.r.o.**, Nad spádem 639/16, Praha 4, Podolí, 14700, CZ

(740) Mgr. Martina Burdová, Nad spádem 639/16, Praha 4, Podolí, 14700

(210) O-594360

(591) Barevná

(511) (16) tištěné instruktážní a výukové materiály; (35) reklama, propagace, řízení, organizace a administrativní obchodní činnosti, kancelářské práce; (41) vzdělávání, školení, zábava, sportovní a kulturní činnosti.

Třídy výrobků a služeb:
16, 35, 41

(540)



(593) Obrazová

(571) slovní a obrazová ochranná známka SLAVONICE FEST

(111) **405594**

(220) 25.06.2024

(320) 25.06.2024

(442) 14.08.2024

(151) 20.11.2024

(730) **Folber Štěpán Ing., svěřenský správce "FOLBER, soukromý svěřenský fond"**, Klenovická 186/3, Praha 4, Písnice, 14200, CZ

(740) Ing. Vladimír Čmejla, patentový zástupce, Pavlická 160/1, Praha 5, Sobín, 15521

(210) O-594367

(591) Barevná

(511) (35) pomoc při řízení obchodní činnosti v oblasti kovových stavebních materiálů, zprostředkovatelská činnost v oblasti obchodu s kovovými stavebními materiály, zprostředkovatelská činnost v oblasti služeb týkající se reklamy, marketingu, průzkumu trhu, činnost organizačních a ekonomických poradců, ekonomické prognózy, obchodní nebo podnikatelské informace (poskytování), komerční informační kancelář, obchodní průzkum, průzkum a analýza trhu na trhu realit, pomoc při řízení obchodních a průmyslových podniků, pomoc při řízení obchodní činnosti, služby a poradenství v obchodní činnosti, obchodní management a podnikové poradenství, obchodní a podnikatelský průzkum, personální poradenství, poskytování služeb v oblasti marketingu, propagace a public relations, obchodní reklama pro třetí osoby; (36) činnost realitní kanceláře, pronájem bytů, pronájem nájemních domů, správa realit a nemovitostí, finanční analýzy, finanční informace, finanční odhady a oceňování nemovitostí, finanční poradenství, finanční řízení, kapitálové investice, zprostředkovatelské a poradenské služby v oblasti realit, poradenská a konzultační činnost v oblasti realit; (37) stavební práce a realizace staveb v oborech inženýrského, průmyslového a pozemního stavitelství, dodávky staveb a jejich částí v uvedených oborech inženýrského, průmyslového a pozemního stavitelství, včetně bezvýkopových technologií, montáže konstrukcí, servisní, dilenské a opravárenské služby v oblasti kovových stavebních materiálů, servisní činnost (údržba) v oblasti kovových stavebních materiálů, odstraňování staveb, provádění stavebního dozoru; (38) poskytování přístupu na internetové stránky s online možností pronájmu pro vlastníky skladů, skladovacích prostor, parkovacích stání a garáží a zájemce o jejich pronájem; (39) informační služby týkající se skladování, poradenské služby týkající se skladování, poskytování informací o dočasném skladování, pronájem míst k parkování, pronájem skladů, pronajímání skladovacích prostor, zprostředkovatelské služby v oblasti skladování; (42) projektová činnost ve výstavbě, design průmyslový, služby architekta, výzkum a vývoj v oblasti stavebnictví, inženýrská činnost ve výstavbě, poradenská činnost v oblasti stavebnictví, geodetické a kartografické práce, zkoušení betonů, živichých materiálů a zkoušení fyzikálně mechanických parametrů dalších stavebních materiálů, geodézie, zeměměřičská činnost a služby, návrh a vývoj počítačových databází, návrh a vývoj softwaru, návrh a vývoj webových stránek vyhledávání volných skladovacích prostor a volných parkovacích stání a garáží, poskytování online databáze, která zájemcům umožňuje pohodlně si prohlédnout a vybrat sklady a skladové prostory, vývoj online databáze, která zájemcům umožňuje pohodlně si prohlédnout a vybrat parkovací stání a garáže.

Třídy výrobků a služeb:

35, 36, 37, 38, 39, 42

(540)

mikropark.

(593) Obrazová

(111) **405595**

(220) 30.06.2024

(320) 30.06.2024

(442) 14.08.2024

(151) 20.11.2024

(730) **ŽERT MARTIN**, Ve dvojdomkách 280, Stochov, 27303, CZ

(740) Mgr. Petr Bílý LL.M., advokát, Otýlie Beníškové 1664/14, Plzeň, Severní Předměstí, 30100

(210) O-594455

(511) (16) tiskoviny a papír, výrobky z papíru jako upomínkové předměty, polygrafické výrobky, periodické a neperiodické publikace, brožury, kuchařky, účetní knihy, filtrační papír, kávové filtry papírové, informační produkty a reklamní materiály na papírových nosičích, tištěné manuály, plakáty, kalendáře, samolepky, obtisky, papírové a umělohmotné tašky jako upomínkové předměty, tužky, pera a pastelky jako upomínkové předměty, papírové obaly všeho druhu, ubrousky a ubrusy papírové, papírové informační produkty, krabice lepenkové nebo papírové, tiskárenské výrobky, tiskoviny, propagační publikace, tištěné propagační materiály, ubrousky papírové toaletní, papírové podložky pod sklenice, paragony, podnosy na rozdělávání a počítání mincí; (25) trička s potiskem, čepice, kšiltky (pokrývky hlavy), šátky na hlavu, šátky na krk, mikiny, mikiny s kapucí, nákrčník (páska kolem krku z látky, části oděvu), trička, sportovní legíny, legíny (kalhoty), krátké kalhoty, teplákové bundy, tepláky; (29) maso, ryby, drůbež a zvěřina, masové výtažky, ovoce a zelenina konzervované, sušené a zavařené, vejce, mléko a mléčné výrobky, oleje a jedlé tuky, nakládaná zelenina, zeleninové saláty, mléčné koktejly, cibulové kroužky, vejce, slanina, sýr, kvašená zelenina, zpracovaná cibule, hotová jídla vyrobená z masa (převážně z masa), bramborové hranolky, porcované kuřecí maso, zpracované ovoce, houby a zelenina, ořechy a luštěniny, ptací vejce a vaječné výrobky, salát caesar, chipsy na bázi zeleniny, falafel, hotová jídla vyrobená z drůbeže (převážně z drůbeže), hotová jídla obsahující (převážně) vejce, hotová jídla obsahující převážně maso, hotová jídla obsahující (převážně) slaninu, hotová jídla obsahující převážně zeleninu, sýrové omáčky, sýrové tyčinky, bramborové saláty, masové chuťovky, chuťovky na bázi sýra, chuťovky na bázi zeleniny, zpracované maso, hotové saláty ovocné, kuřecí burgery, krutí hamburgery, masové náhražky, mleté maso (nadrobno nakrájené maso), kuře, hovězí hamburgery; (30) hotová jídla, lahůdky, výrobky teplé a studené kuchyně rostlinného původu, spadající do této třídy, sendviče, omáčky, koření, sůl, chuťové přísady, cukr, hořčice, kečup, pepř, zálivky na saláty, mouka a moučné výrobky, majonéza, náhražka majonézy, nakládaná zelenina (pickle relish), pikantní omáčky používané jako chuťové přísady, salátové zálivky obsahující smetanu, salátové zálivky, zmrzlina, mražené jogurty a sorbety, káva, čaj, kakao a jejich náhražky, ochucovadla, zpracované obilí, škrob a produkty z nich vyrobené, pečící přípravky a droždí, moučníky, zákusky, dorty a sušenky, slané krekry, hotové dezerty (cukrovinky), vafle, bagel (chlebové pečivo), sladké země, chlebové sušenky, chléb a pečivo, anglické muffiny, kynuté pomoučené bulky, korpusy na pizzu, chlebové sendvičové placky (wrap), čajové koláčky, tortilla k přípravě tacos, opečený chléb, tortily, měkké chlebové pečivo, obložené housky, houstičky, listové těsto, briošky, menší koláče, sladkosti bez léčivých přísad, zmrzlina, zmrzlinové dezerty, zmrzlinové nápoje, sorbety (zmrzlina), veganská zmrzlina, cheeseburgery (sendviče), burritos, zapečený sýrový sendvič, zapečený sýrový sendvič se šunkou, hotové hamburgery v housce, párky v rohlíku (sendviče), kuřecí wrapy, sendviče s masem, nachos (kukuřičné lupínky), pizza, quesadillas (plněné tortilly), sendviče, sendviče s rybím masem, sendviče s kuřecím masem, sendviče s mletým hovězím masem, sendviče se salátem, wrap (zavinutý sendvič), ochucená káva, ledová káva, ledový čaj, led ke chlazení, příchutě do nápojů, jiné než esenciální oleje, příchutě do potravin, ochucený ocet, příchutě vyrobené z nakládané zeleniny, příchutě do sýrů, ocet, rostlinné koncentráty používané k dochucování, sušené byliny; (35) dodavatelské služby pro třetí osoby, včetně obstarání a distribuce výrobků a služeb pro jiné podnikatelské subjekty, reklama, propagace a inzerce, činnost podnikatelských, ekonomických a

organizačních poradců, administrativní činnost, zprostředkovatelská činnost v oblasti obchodu s nápoji a potravinami, ekonomické informace a poradenství, poradenská, informační a konzultační činnost v oblasti obchodu s nápoji a potravinami, organizování komerčních akcí, marketing, merchandising; (41) provozování a zprostředkování společenských, kulturních, sportovních a zábavných akcí, pořádání a poskytování služeb v oblasti zábavy, pořádání odborných kurzů, školení a jiných vzdělávacích akcí, pořádání a řízení pracovních setkání, projekce sportovních přenosů, služby provozování kasin; (43) služby hotelů, restaurací a bister, bary, bufety, jídelny a závodní jídelny, kavárny, samoobslužné restaurace, cukrárny, hostinská činnost, poskytování gastronomických služeb, příprava jídel a výrobků studené kuchyně, pořádání hostin, pronajímání restauračních a jednacích místností k pořádání seminářů, konferencí, školení a společenských akcí, služby spojené s provozováním pohostinství, barů a restaurací.

Třídy výrobků a služeb:
16, 25, 29, 30, 35, 41, 43

(540) **Kámo Bráško BURGER S láskou a úsměvem**

(592) Slovní

(111) **405596**
(220) 01.07.2024
(320) 01.07.2024
(442) 14.08.2024
(151) 20.11.2024
(730) **REMACH UH s.r.o.**, Palackého náměstí 175, Uherské Hradiště, 68601, CZ
(740) JUDr. Libor Vašíček, advokát, Záhořanského 1944/4, Praha 2, Nové Město, 12000
(210) O-594465
(511) (19) materiály (nekovové) pro stavebnictví; (37) stavebnictví; (42) projekční služby (návrhy) vztahující se ke stavebnictví.

Třídy výrobků a služeb:
19, 37, 42

(540) **Rubique**

(592) Slovní

(111) **405597**
(220) 01.07.2024
(320) 01.07.2024
(442) 14.08.2024
(151) 20.11.2024
(730) **Nechvilka Jiří**, Na Radouči 1312, Mladá Boleslav, Mladá Boleslav II, 29301, CZ
(740) Advokátní kancelář Hartmann, Jelínek, Fráňa a partneři, s.r.o., Sokolovská 5/49, Praha 8, Karlín, 18600
(210) O-594476
(591) Barevná
(511) (35) reklama, propagace, řízení, organizace a administrativa obchodní činnosti, kancelářské práce; (36) finanční, peněžní a bankovní služby, pojišťovací služby, realitní služby; (38) telekomunikační služby.

Třídy výrobků a služeb:
35, 36, 38

(540)

The logo consists of the letters 'JN|CG' in a bold, blue, sans-serif font. A vertical red bar is positioned between the 'N' and the 'C'.

(593) Obrazová

(111) **405598**
(220) 01.07.2024
(320) 01.07.2024
(442) 14.08.2024
(151) 20.11.2024
(730) **GELUR spol. s r.o.**, 167, Veselá, 76315, CZ
(740) Ing. Zdeněk Kučera, Dlouhá 207, Slušovice, 76315
(210) O-594477
(591) Barevná
(511) (4) pohonné hmoty, paliva, maziva, motorové oleje; (37) pronájem a půjčování stavebních mechanismů; (39) balení, skladování a přeprava zboží, materiálů a surovin, silniční motorová nákladní a kamionová doprava, distribuce pohonných hmot a maziv, pronájem a půjčování motorových vozidel, pronájem parkovacích ploch, zprostředkování přepravy a dopravy.

Třídy výrobků a služeb:
4, 37, 39

(540)

The logo features the word 'GELUR' in a bold, red, italicized sans-serif font. A horizontal red bar with a white outline is positioned below the letters.

(593) Obrazová

(111) **405599**
(220) 01.07.2024
(320) 01.07.2024
(442) 14.08.2024
(151) 20.11.2024
(730) **Zagora David**, Ústavní 199/15, Praha 8, Bohnice, 18100, CZ
(740) JUDr. Jan Bárta, advokát, Kaprova 42/14, Praha 1, Staré Město, 11000
(210) O-594489
(591) Barevná
(511) (25) oděvy, trička, trička s potiskem, trička s dlouhým rukávem, pokrývky hlavy, čepice, kloboučky, klobouky, kšilty (pokrývky hlavy), šátky (oděvy); (41) zábavní kluby, zábava poskytovaná v nočních klubech, provozování klubu (diskotéky), hudební zábava, plánování a organizace večírků [zábava], služby prodeje vstupenek (zábava), provozování prostor pro živá vystoupení hudebních skupin, organizování zábavních akcí, organizování živých hudebních vystoupení, organizace kulturních představení, poskytování živé zábavy, poskytování prostorů na zábavu, pronájem koncertních prostor, zábava pro firemní hosty, hudební vystoupení, hudební produkce, nahrávání a produkce audionahrávek, produkce zvukových a video záznamů, pronájem audio a video zařízení; (43) barmanské služby, podávání alkoholických nápojů, podávání stravování a nápojů v restauracích a barech, kavárny, firemní akce (poskytování jídel a nápojů), pohostinství (služby).

Třídy výrobků a služeb:
25, 41, 43

(540)



(593) Obrazová

(111) **405600**

(220) 02.07.2024

(320) 02.07.2024

(442) 14.08.2024

(151) 20.11.2024

(730) **JANDA LUBOŠ**, Mikoláše Alše 620, Semily, 51301, CZ

(210) O-594495

(511) (25) sportovní oblečení; (28) míče (sportovní potřeby), sportovní potřeby, sportovní vybavení; (41) organizování sportovní výuky, organizování sportovních akcí, soutěží a sportovních turnajů, sportovní výuka, trénink a instruktáž, organizování sportovních událostí.

Třídy výrobků a služeb:

25, 28, 41

(540)



(593) Obrazová

(111) **405601**

(220) 02.07.2024

(320) 02.07.2024

(442) 14.08.2024

(151) 20.11.2024

(730) **Green Farm Laboratories s.r.o.**, Nademlejská 600/1, Praha 9, Hloubětín, 19800, CZ

(210) O-594503

(511) (3) parfémy, vlasová kosmetika, pleťová kosmetika, přírodní kosmetika; (5) výživové doplňky, vitaminové nápoje, bylinné doplňky; (30) sušené byliny; (44) bylinkářství.

Třídy výrobků a služeb:

3, 5, 30, 44

(540)

Herbas

(592) Slovní

(111) **405602**

(220) 02.07.2024

(320) 02.07.2024

(442) 14.08.2024

(151) 20.11.2024

(730) **PROFOTA MAREK**, náměstí Družby 1209/7, Ostrava, Poruba, 70800, CZ

(210) O-594508

(511) (25) oděvy, neformální oblečení, sportovní oblečení; (41) organizování

festivalů, organizování festivalů pro zábavní účely, organizování festivalů pro rekreační účely, organizování festivalů pro kulturní účely, organizování festivalů pro vzdělávací účely, organizování workshopů a seminářů.

Třídy výrobků a služeb:

25, 41

(540)

LaFlare Club

(592) Slovní

(111) **405603**

(220) 03.07.2024

(320) 03.07.2024

(442) 14.08.2024

(151) 20.11.2024

(730) **High Endurance s.r.o.**, Antala Staška 1859/34, Praha 4, Krč, 14000, CZ

(210) O-594527

(511) (29) snacky na bázi sýra, sýrové omáčky, sýrové pomazánky, sýr, sýrové tyčinky, tavený sýr, tvarohové přípravy, smaženky ze sýru, hotová jídla, instantní potraviny a pikantní svačinky vyrobené převážně z masa nebo ryb a mořských plodů, náležející do této třídy, hotová jídla, instantní potraviny a pikantní svačinky vyrobené převážně z ptačích vajec nebo mléka, náležející do této třídy, hotová jídla, instantní potraviny a pikantní svačinky vyrobené převážně z ovoce nebo zeleniny, náležející do této třídy, jedlé oleje a tuky, maso a masné výrobky, mléčné výrobky a jejich náhražky, oleje a tuky, polévky a vývary, masové výtažky, ptačí vejce a vaječné výrobky, ryby, mořské plody a měkkýši (neživí), střívka na uzeniny přírodní a umělá, upravený hmyz a larvy, zpracované ovoce, houby a zelenina, ořechy a luštěniny, polotovary a jednohubky vyrobené převážně z masa nebo ryb a mořských plodů, náležející do této třídy, polotovary a jednohubky vyrobené převážně z ptačích vajec nebo mléka, náležející do této třídy, polotovary a jednohubky vyrobené převážně z ovoce nebo zeleniny, náležející do této třídy; (30) sýrové křupky (jednohubky), krekry plněné sýrem, krekry ochucené sýrem, sýrové krekry, pražená kukuřice se sýrovou příchutí, cukr, přírodní sladidla, sladké polevy a náplně, káva, čaj, kakao a jejich náhražky, led, zmrzlina, mražené jogurty a sorbety, pekárenské výrobky, cukrovinky, čokoláda a zákusky, polotovary a jednohubky vyrobené převážně z pečiva, rýže nebo těstovin, náležející do této třídy, soli, chuťové přísady, ochucovačla a koření, zpracované obilí, škrob, pečicí přípravky a droždí, hotová jídla, instantní potraviny a pikantní svačinky vyrobené převážně z pečiva, rýže nebo těstovin, náležející do této třídy.

Třídy výrobků a služeb:

29, 30

(540)



(593) Obrazová

(111) **405604**

(220) 04.07.2024

(320) 04.07.2024

(442) 14.08.2024

(151) 20.11.2024

(730) **PFR Europe Trade s.r.o.**, náměstí Míru 709, Uherské Hradiště, 68601, CZ

(740) JUDr. Maroš Gondek, advokát, Školská 689/20, Praha 1, Nové Město, 11000

(210) O-594532

(591) Barevná

(511) (39) sběr papíru a lepenky k recyklaci, pronájem nádob na skladování odpadu, pronájem nádob na manipulaci s odpadem, pronájem kontejneru na odpad, sběr odpadu, odvoz odpadu, přeprava odpadu, likvidace odpadu

(doprava), přeprava zdravotnického odpadu a zvláštních odpadu, sběr průmyslového odpadu, přeprava kontaminovaného odpadu, sběr odpadních kontejnerů, sběr nádob na odpad, služby týkající se sběru odpadu; (40) recyklace a zpracování odpadu, dekontaminace odpadu, likvidace odpadu, zpracování nebezpečného odpadu, zpracování průmyslového odpadu, služby nakládání s odpady (recyklace), třídění odpadu a recyklovatelných materiálů, zpracování odpadních materiálů v oblasti regulace znečištění životního prostředí, informační, poradenské a konzultační služby vztahující se k recyklaci odpadu, zpracování toxického odpadu, zpracování chemického odpadu, recyklace odpadních materiálů, zpracování odpadových materiálů, zpracování nebezpečného odpadu zapouzdřením, likvidace průmyslového toxického odpadu, zpracování radioaktivního odpadu (recyklace), nakládání s nebezpečnými odpady, zpětné získávání materiálu z odpadu, zpracování materiálu z odpadu (regenerace), opětovné využití materiálu [recyklace odpadu], extrakce prvku obsažených ve zbytkovém odpadu, poradenství vztahující se k likvidaci odpadu, pronájem strojů a přístrojů na drcení odpadu, pronájem strojů a přístrojů na lisování odpadu, pronájem strojů a přístrojů pro lisování odpadu, poskytování informací vztahujících se k pronájmu strojů a přístrojů na drcení odpadu; (42) monitorování životního prostředí v místech ukládání odpadu, monitorování životního prostředí v místech zpracování odpadu, služby v oblasti testování a kontroly životního prostředí, testování životního prostředí, technologické poradenství, poradenství v oblasti ochrany životního prostředí, technické poradenství v oblasti environmentálních technologií, technické poradenství v oboru ekologického inženýrství, poradenství vztahující se k ochraně životního prostředí.

Třídy výrobků a služeb:
39, 40, 42

(540)



(593) Obrazová

(111) **405605**
(220) 06.07.2024
(320) 06.07.2024
(442) 14.08.2024
(151) 20.11.2024
(730) **Richter Czech s.r.o.**, Křesomyslova 543/13, Praha 4, Nusle, 14000, CZ
(740) Patent-K s.r.o., Husníkova 2086/22, Praha 5, Stodůlky, 15800
(210) O-594573
(511) (6) zámečnické výrobky, klíče a hrubé klíče, kovové vložky zámků, válcové vložky zámků, zapadací plechy, kování a příslušenství, zavírače dveří (neelektrických), kovové panty (závěsy), cylindrické vložky, kliky z kovu nebo převážně z kovu, kovové závory a ústrojí pro nouzové otvírání a zavírání dveří, visací a lankové zámky, zadlabací zámky, nábytkové zámky, drobné železářské výrobky, kovové dopisní schránky, bezpečnostní schránky, zárubně, panty, kovové visací zámky s kódem, tlačítkové, části k výše uvedeným výrobkům v rámci této třídy; (9) zámkové karty a čtečky zámkových karet, elektrické a elektromechanické zámky, elektrické zapadací plechy, elektrické dveřní zavírače a otvírače, signalizační a kontrolní přístroje a nástroje, elektrické, elektronické a elektromechanické ovládací přístroje a systémy, software pro ovládání zámků na bázi cloud computingu, chytré visací zámky, elektronické visací zámky; (40) frézování klíčů, kopírování klíčů, výroba klíčů na zakázku, 3D tisk, zpracování a povrchová úprava kovů.
Třídy výrobků a služeb:
6, 9, 40

(540)

BLACKDOG

(592) Slovní

(111) **405606**
(220) 06.07.2024
(320) 06.07.2024
(442) 14.08.2024
(151) 20.11.2024
(730) **Richter Czech s.r.o.**, Křesomyslova 543/13, Praha 4, Nusle, 14000, CZ
(740) Patent-K s.r.o., Husníkova 2086/22, Praha 5, Stodůlky, 15800
(210) O-594574
(511) (6) zámečnické výrobky, klíče a hrubé klíče, kovové vložky zámků, válcové vložky zámků, zapadací plechy, kování a příslušenství, zavírače dveří (neelektrických), kovové panty (závěsy), cylindrické vložky, kliky z kovu nebo převážně z kovu, kovové závory a ústrojí pro nouzové otvírání a zavírání dveří, visací a lankové zámky, zadlabací zámky, nábytkové zámky, drobné železářské výrobky, kovové dopisní schránky, bezpečnostní schránky, zárubně, panty, kovové visací zámky s kódem, tlačítkové, části k výše uvedeným výrobkům v rámci této třídy; (9) zámkové karty a čtečky zámkových karet, elektrické a elektromechanické zámky, elektrické zapadací plechy, elektrické dveřní zavírače a otvírače, signalizační a kontrolní přístroje a nástroje, elektrické, elektronické a elektromechanické ovládací přístroje a systémy, software pro ovládání zámků na bázi cloud computingu, chytré visací zámky, elektronické visací zámky; (40) frézování klíčů, kopírování klíčů, výroba klíčů na zakázku, 3D tisk, zpracování a povrchová úprava kovů.
Třídy výrobků a služeb:
6, 9, 40

(540)

APOLLO

(592) Slovní

(111) **405607**
(220) 06.07.2024
(320) 06.07.2024
(442) 14.08.2024
(151) 20.11.2024
(730) **Richter Czech s.r.o.**, Křesomyslova 543/13, Praha 4, Nusle, 14000, CZ
(740) Patent-K s.r.o., Husníkova 2086/22, Praha 5, Stodůlky, 15800
(210) O-594575
(511) (6) zámečnické výrobky, klíče a hrubé klíče, kovové vložky zámků, válcové vložky zámků, zapadací plechy, kování a příslušenství, zavírače dveří (neelektrických), kovové panty (závěsy), cylindrické vložky, kliky z kovu nebo převážně z kovu, kovové závory a ústrojí pro nouzové otvírání a zavírání dveří, visací a lankové zámky, zadlabací zámky, nábytkové zámky, drobné železářské výrobky, kovové dopisní schránky, bezpečnostní schránky, zárubně, panty, kovové visací zámky s kódem, tlačítkové, části k výše uvedeným výrobkům v rámci této třídy; (9) zámkové karty a čtečky zámkových karet, elektrické a elektromechanické zámky, elektrické zapadací plechy, elektrické dveřní zavírače a otvírače, signalizační a kontrolní přístroje a nástroje, elektrické, elektronické a elektromechanické ovládací přístroje a systémy, software pro ovládání zámků na bázi cloud computingu, chytré visací zámky, elektronické visací zámky; (40) frézování klíčů, kopírování klíčů, výroba klíčů na zakázku, 3D tisk, zpracování a povrchová úprava kovů.
Třídy výrobků a služeb:
6, 9, 40

(540)

Poseidon

(592) Slovní

(111) **405608**
(220) 06.07.2024
(320) 06.07.2024
(442) 14.08.2024
(151) 20.11.2024
(730) **Richter Czech s.r.o.**, Křesomyslova 543/13, Praha 4, Nusle, 14000, CZ
(740) Patent-K s.r.o., Husníkova 2086/22, Praha 5, Stodůlky, 15800
(210) O-594576
(511) (6) zámečnické výrobky, klíče a hrubé klíče, kovové vložky zámků, válcové vložky zámků, zapadací plechy, kování a příslušenství, zavírače dveří (neelektrických), kovové panty (závěsy), cylindrické vložky, kliky z kovu nebo převážně z kovu, kovové závory a ústrojí pro nouzové otvírání a zavírání dveří, visací a lankové zámky, zadlabací zámky, nábytkové zámky, drobné železářské výrobky, kovové dopisní schránky, bezpečnostní schránky, zárubně, panty, kovové visací zámky s kódem, tlačítkové, části k

výše uvedeným výrobkům v rámci této třídy; (9) zámkové karty a čtečky zámkových karet, elektrické a elektromechanické zámky, elektrické zapadací plechy, elektrické dveřní zavírače a otvírače, signalizační a kontrolní přístroje a nástroje, elektrické, elektronické a elektromechanické ovládací přístroje a systémy, software pro ovládání zámků na bázi cloud computingu, chytré visací zámky, elektronické visací zámky; (40) frézování klíčů, kopírování klíčů, výroba klíčů na zakázku, 3D tisk, zpracování a povrchová úprava kovů.

Třídy výrobků a služeb:
6, 9, 40

(540) **EURO Wolf**

(592) Slovní

(111) **405609**

(220) 06.07.2024

(320) 06.07.2024

(442) 14.08.2024

(151) 20.11.2024

(730) **Richter Czech s.r.o.**, Křesomyslova 543/13, Praha 4, Nusle, 14000, CZ

(740) Patent-K s.r.o., Husníkova 2086/22, Praha 5, Stodůlky, 15800

(210) O-594577

(511) (6) zámečnické výrobky, klíče a hrubé klíče, kovové vložky zámků, válcové vložky zámků, zapadací plechy, kování a příslušenství, zavírače dveří (neelektrických), kovové panty (závěsy), cylindrické vložky, kliky z kovu nebo převážně z kovu, kovové závory a ústrojí pro nouzové otvírání a zavírání dveří, visací a lankové zámky, zadlabací zámky, nábytkové zámky, drobné železářské výrobky, kovové dopisní schránky, bezpečnostní schránky, zárubně, panty, kovové visací zámky s kódem, tlačítkové, části k výše uvedeným výrobkům v rámci této třídy; (9) zámkové karty a čtečky zámkových karet, elektrické a elektromechanické zámky, elektrické zapadací plechy, elektrické dveřní zavírače a otvírače, signalizační a kontrolní přístroje a nástroje, elektrické, elektronické a elektromechanické ovládací přístroje a systémy, software pro ovládání zámků na bázi cloud computingu, chytré visací zámky, elektronické visací zámky; (40) frézování klíčů, kopírování klíčů, výroba klíčů na zakázku, 3D tisk, zpracování a povrchová úprava kovů.

Třídy výrobků a služeb:
6, 9, 40

(540) **EURO Xstar+**

(592) Slovní

(111) **405610**

(220) 10.07.2024

(320) 10.07.2024

(442) 14.08.2024

(151) 20.11.2024

(730) **Varha Mariya**, Antonína Petrofa 2116/16, Hradec Králové, Nový Hradec Králové, 50009, CZ

(210) O-594633

(511) (3) peelingové krémy na obličej, odličovač očí, odličovací přípravky, odličovací krémy, šampóny, šampóny-kondicionéry, šampóny na vlasy, zvláčňující šampóny, tělové šampóny, suché šampóny, neléčivé šampóny, olej na vlasy, tělová maska v prášku [pro kosmetické použití], balzám na rty, masážní olej, čistící olej, parfémovaný olej, tělový olej, opalovací oleje, peelingy, tělové peelingy, obličejové peelingy (neléčivé), peelingy na chodidla, kosmetické tělové peelingy, peelingy pro čištění pleti, peelingové krémy na ruce, peelingové krémy na chodidla, parfémy, parfémové oleje, parfémová voda, parfémované krémy, parfémovaná mýdla, mýdlové parfémy, toaletní voda, parfémovaná toaletní voda, tělový krém, noční krém, čistící krémy, oční krém, neléčivé krémy, podkladové krémy, kosmetická séra, vlasová séra, neléčivá pleťová séra, séra pro kosmetické účely, obličejová séra pro kosmetické použití, séra pro péči o vlasy, séra proti stárnutí pleti pro kosmetické účely, vlasové kondicionéry, hydratační kondicionéry na vlasy, tuhé kondicionéry na vlasy.

Třídy výrobků a služeb:
3

(540)



(593) Obrazová

(111) **405611**

(220) 11.07.2024

(320) 11.07.2024

(442) 14.08.2024

(151) 20.11.2024

(730) **FunSport Praha z. s.**, Na Babě 1828/16, Praha 6, Dejvice, 16000, CZ

(210) O-594645

(511) (35) marketing v oblasti sportu, poskytování komerčních informací, propagace a reklama, merchandise, maloobchodní a velkoobchodní prodej sportovních oděvů a sportovních potřeb; (41) sportovní a kulturní aktivity, vzdělávání v oblasti sportu, vzdělávací semináře se zaměřením na sport, výcvik bojových umění, provozování škol bojových umění, sportovní tábory, prázdninové tábory (zábava), organizování a pořádání sportovních a zábavních akcí a soutěží, organizace a pořádání soutěží a turnajů v bojových umění, trénování sportů, tělovýchova, sportovní kluby, sportovní fankluby, pronájem sportovního vybavení a zařízení, poskytování prostor ke sportovním turnajům, poskytování informací a poradenství v oblasti sportu, zábavy a vzdělávání.

Třídy výrobků a služeb:
35, 41

(540)



(593) Obrazová

(111) **405612**

(220) 11.07.2024

(320) 11.07.2024

(442) 14.08.2024

(151) 20.11.2024

(730) **Centrum pro rodinu a sociální péči**, Biskupská 280/7, Brno, Brno-město, 60200, CZ

(210) O-594646

(591) Barevná

(511) (35) propagace, reklama, kancelářská práce; (41) poskytování informací v oblasti vzdělávání, školení, pořádání odborných kurzů a jiných vzdělávacích akcí včetně lektorské činnosti, výroba podcastů; (44) péče o seniory, pečovatelská péče, služby péče o duševní zdraví, poskytování služeb pro rodinu a domácnost; (45) sociální a právní služby, zajištění a konzultace při pořádání společenských a privátních akcí.

Třídy výrobků a služeb:

(540) 35, 41, 44, 45



(593) Obrazová

(111) **405613**

(220) 12.07.2024

(320) 12.07.2024

(442) 14.08.2024

(151) 20.11.2024

(730) **Readmanual, s.r.o.**, Maiselova 38/15, Praha 1, Josefov, 11000, CZ

(740) Dana Lukajová, patentová zástupkyně, Voršílská 130/10, Praha 1, Nové Město, 11000

(210) O-594682

(511) (35) reklamní, marketingové a propagační služby, konzultační a poradenské služby a pomoc v oblasti reklamní, marketingové a propagační činnosti, poskytování a pronájem prostoru, času a médií pro reklamu, rozšiřování reklamních marketingových a propagačních materiálů, služby obchodních výstav a veletrhů, služby předvádění výrobků a vystavování zboží, služby vztahů s veřejností (public relations), vědomostní, pobídkové a bonusové programy, vývoj marketingových konceptů, marketing prostřednictvím umístování výrobků pro třetí osoby ve virtuálních prostředích, profilování spotřebitelů na komerční nebo marketingové aktivity, informace o marketingu.

Třídy výrobků a služeb:
35

(540)

A+Manual

(592) Slovní

(111) **405614**

(220) 14.07.2024

(320) 14.07.2024

(442) 14.08.2024

(151) 20.11.2024

(730) **LEŠÁK ČERNÁ ZUZANA**, Květná 2768/55, Plzeň, Východní Předměstí, 32600, CZ

(740) Mgr. Petr Bílý LL.M., advokát, Otýlie Beníšková 1664/14, Plzeň, Severní Předměstí, 30100

(210) O-594689

(511) (3) parfumerie, kosmetika, vonné oleje, parfémové vody, parfémované krémy, parfémované toaletní vody, parfémové tělové spreje, parfémy, přírodní voňavkářské výrobky, syntetická parfumerie (výrobky), tekuté parfémy, tělové deodoranty (voňavkářské výrobky), tělové spreje (neléčivé), tělové vůně, toaletní vody, tuhé parfémy, vonné tělové vody a krémy, vůně pro osobní použití, balzámy (neléčivé), kosmetické soupravy, přípravky pro čištění, leštění, odmašťování a broušení, přípravky pro chemické čištění v domácnosti, přípravky pro bělení a jiné prací prostředky, přípravky na ošetřování obuvi, přípravky na ošetřování oděvů; (18) kůže a imitace kůže, kufrý a cestovní tašky (zavazadla), zavazadla, aktovky, aktovky jako příruční tašky, diplomaty, kabelky, dámské kabelky (psaníčka), dámské a pánské peněženky, deštníky, obaly na oděvy (cestovní); (25) oděvy, obuv, kloboučnické zboží, čepice, klapky na uši, kloboukové formy, kloboukové konstrukce, módní klobouky, kombiné, kombinézy, koupací pláště, kožešiny (oděvy), kravaty, motýlky, kšiltovky, koupací oděvy, nepromokavé oděvy, papírové oděvy, plážové oděvy, pletené oděvy, oděvy pro motoristy, tělocvičné oděvy, kožené oděvy, oděvy z napodobenin kůže, plastróny, podprsenky, podvazkové pásy, podvazky,

podvlékačky, ponožky, potítka, osobní prádlo, osobní prádlo (lněné), spodní prádlo, prádlo spodní pohlcující pot, přehozy přes ramena, kabáty, pulovry, punčocháče, punčochy, pyžama, rukavice, rukávniky, svetry, vesty, sportovní bundy, svrchníky, šály, trička, uniformy, podvazky k ponožkám, roláky (svetry), svetry se zipem, masky na spaní, multifunkční šátky (šály), pestré šátky, šátky (oděvy), běžecké oděvy, bikiny, dámské oděvy, dámské plavky, dámské šaty, dámské slavnostní šaty, džínové oděvy, golfové oděvy (kromě rukavic), konfekční oděvy, košile, kostýmky se sukní, kostýmy, obleky, legíny, letní šaty, límce a límečky (oděvy), nákrčníky, neformální oblečení, overaly, pánská a dámská saka, kabáty, kalhoty, vesty, pánské plavky, pánské oděvy, dětské oděvy, pásy k oděvům, plesové šaty, saka (oděvy), šaty, límečky k šatům, pánská a dámská obuv, klobouky na společenské akce (oděvy); (35) reklama (propagace), reklama on-line v počítačových sítích, aktualizování reklamních materiálů, rozšiřování reklamních materiálů zákazníkům (letáky, prospekty, tisky, vzorky), zaslání reklamních materiálů zákazníkům, vydávání, zveřejňování, oznámení, vyhlášení a/nebo psaní reklamních textů, pronájem reklamních ploch, pronájem reklamních materiálů, rozhlasová reklama, rozšiřování reklamních nebo inzertních materiálů, venkovní reklama, výstavy k reklamním a obchodním účelům, pronájem reklamní doby v komunikačních médiích, kopírování nebo rozmnožování (reprodukce) dokumentů a dokladů, marketing, inzerce, on-line inzerce, vyhledávání dat a informací v počítačových souborech (pro třetí osoby), obchodní nebo podnikatelské informace, obchodní transakce-plány, dodavatelské služby pro třetí osoby (nákup výrobků a služeb pro jiné podniky), pořádání veletrhů pro obchodní a reklamní účely, prezentace výrobků v komunikačních médiích pro účely maloobchodu, styky s veřejností, provádění obchodních operací pro třetí osoby, poskytování obchodních informací a obchodních služeb pomocí internetu, zprostředkování obchodu s výše uvedenými výrobky ve třídách 3, 18 a 25, zprostředkovatelská činnost v oblasti obchodu a služeb k obchodním účelům ve vztahu k výše uvedeným výrobkům ve třídách 3, 18 a 25, zprostředkování internetového obchodu s výše uvedenými výrobky ve třídách 3, 18 a 25, velkoobchod, maloobchod a internetový prodej shora uvedených výrobků ve třídách 3, 18 a 25, zprostředkování obchodních kontaktů, komerční využití internetu v oblastech komerčních internetových médií a vyhledávacích služeb, módní přehlídky k obchodním účelům, event marketing (získávání zákazníků pořádáním akcí), merchandising, modelingová agentura (služby), modelingové služby pro reklamní účely nebo podporu prodeje, nahrávání videonahrávek pro reklamní účely, podpora prodeje módního zboží prostřednictvím propagačních článků v časopisech, pořádání prezentací pro reklamní účely, poradenství ohledně vyhledávání sponzorů, poskytování modelů a modelek pro propagační účely, předváděcí akce k obchodním nebo reklamním účelům, příprava a pořádání marketingových akcí; (42) módní a oděvní návrhářství, poradenské služby v oblasti módního a oděvního návrhářství, poskytování informací o službách módního a oděvního návrhářství.

Třídy výrobků a služeb:

3, 18, 25, 35, 42

(540)

Zuzana Lešák Černá
módní návrhářka

(593) Obrazová

- (111) **405615**
(220) 14.07.2024
(320) 14.07.2024
(442) 14.08.2024
(151) 20.11.2024
(730) **GymRoom CZ s.r.o.**, V Horkách 1404/13, Praha 4, Nusle, 14000, CZ
(210) O-594691
(591) Barevná
(511) (28) fitness cvičební stroje; (35) poradenství v oblasti provozování fitness klubů; (41) služby fitness klubu, provozování fitness center, instruktáž fitness tréninku, služby fitness centra, služby fitness klubů (zdravotní a fitness trénink), zdravotní a fitness trénink, vedení hodin ve fitness centru, poradenské služby ohledně cvičení (fitness).

Třídy výrobků a služeb:
28, 35, 41

(540)



(593) Obrazová

- (111) **405616**
(220) 12.07.2024
(320) 12.07.2024
(442) 14.08.2024
(151) 20.11.2024
(730) **E Factory, s.r.o.**, Kolbenova 923/34a, Praha 9, Vysočany, 19000, CZ
(740) SCC Legal s.r.o., Hyberská 1009/24, Praha 1, Nové Město, 11000
(210) O-594696
(591) Barevná
(511) (30) čaj, kakao a jejich náhražky, kávové náhražky (kávové náhražky nebo rostlinné přípravky užití jako káva), káva (pražená, v prášku, granulovaná nebo v nápojích), hotová káva a kávové nápoje, káva s čokoládou, káva bez kofeinu; (38) poskytování telekomunikačních připojení k internetu v prostředí kavárny; (43) bufety, denní bary (v restauraci, hotelu), firemní akce (poskytování jídel a nápojů), gril - restaurace, hotelové restaurační služby, informace o restauracích (služby), jídelny, kavárny, klubové služby (poskytování jídla a nápojů), pizzerie, podávání alkoholických nápojů, delikatesy (restaurace), bufety rychlého občerstvení, podávání jídel a nápojů, podávání jídel a nápojů v internetových kavárnách, podávání nápojů v mikro pivovarech, podávání nápojů v pivnicích s vlastním pivovarem, podávání stravování a nápojů v restauracích a barech, pohostinství (služby), pořádání svatebních recepcí (potraviny a nápoje), poskytování jídla a nápojů prostřednictvím mobilního nákladního auta, poskytování ubytování na zvláštní příležitosti, poskytování služeb zajišťujících nápoje, příprava a poskytování stravování a nápojů pro okamžitou spotřebu, podávání jídel a nápojů v internetových kavárnách, příprava jídel, příprava pokrmů, restaurace, restaurace rychlého občerstvení (služby), restaurace servírující porcované maso, restaurační a barové služby, restaurační služby zahrnující bary s povolením k prodeji alkoholu, rezervování a objednávání restaurací a jídel, salátové bary, samoobslužné jídelny, samoobslužné restaurace, služby mobilních restaurací, služby nočního klubu (poskytování jídel), služby restaurace (braserie), služby restauračních klubů pro soukromé členy, služby týkající se odnosu jídla s sebou, služby týkající se přípravy jídel a nápojů, služby týkající se restaurací

s prodejem jídel s sebou, služby v oblasti banketů, služby v oblasti rezervace ubytování (časové sdílení), služby v oblasti tepelné přípravy jídel, služby zahradních pivnic, snack-bary, tapas bary, zajištění stravování, zajišťování stravování a nápojů hostům v restauracích, zajišťování stravování a nápojů v bistrech, zajišťování stravování a nápojů v internetových kavárnách, zásobování (catering), závodní jídelny (služby).

Třídy výrobků a služeb:
30, 38, 43

(540)

FACTORY KAFE

FACTORY KAFE

FACTORY KAFE

(593) Obrazová

- (111) **405617**
(220) 15.07.2024
(320) 15.07.2024
(442) 14.08.2024
(151) 20.11.2024
(730) **Brožka Stanislav**, Zacharova 1355/15, Dobrá Voda u Českých Budějovic, 37316, CZ
(210) O-594697
(511) (5) potravní doplňky a dietetické přípravky, dietní doplňkové nápoje, vitaminy a vitaminové přípravky, potravinové doplňky pro lidskou spotřebu, nikoli pro léčebné účely, výživové doplňky; (32) minerální vody, sycené vody, přírodní šťávy, přírodní nápoje a šťávy ovocné, přírodní sirupy k zhotovování nápojů, nealkoholické nápoje, nealkoholické nápoje na bázi medu, přírodní esence pro přípravu nápojů, přírodní výtažky z ovoce (nealkoholické), přípravky pro výrobu nápojů.

Třídy výrobků a služeb:
5, 32

(540)



APIVODA

(593) Obrazová

- (111) **405618**
(220) 15.07.2024
(320) 15.07.2024
(442) 14.08.2024
(151) 20.11.2024
(730) **PERFORMIA, spol. s r.o.**, Türkova 2332/1, Praha 4, Chodov, 14900, CZ

- (740) MACEK.LEGAL s.r.o., advokátní kancelář, Haštalská 1072/6, Praha 1, Staré Město, 11000
(210) O-594699
(511) (9) elektronické časopisy; (16) periodické publikace, časopisy; (41) vydávání časopisů, vydávání elektronických časopisů, publikování knih, časopisů, almanachů a deníků.

Třídy výrobků a služeb:
9, 16, 41

(540) **Dobrodružství personalistiky**

(592) Slovní

- (111) **405619**
(220) 15.07.2024
(320) 15.07.2024
(442) 14.08.2024
(151) 20.11.2024
(730) **AXONIA, a.s.**, Bydžovská 185/2, Praha 9, Klánovice, 19014, CZ
(740) Mgr. František Mészáros, advokát, Pod Novým lesem 127/44, Praha 6, Veleslavín, 16200

- (210) O-594705
(511) (3) neléčivé kosmetické a toaletní přípravky, neléčivé přípravky pro ústní hygienu, parfumerní výrobky, éterické oleje, bělicí přípravky a další prací prostředky, přípravky na čištění, leštění a broušení; (5) farmaceutické, léčebné a veterinární přípravky, hygienické přípravky pro zdravotnické účely, dietetické potraviny a přípravky upravené pro léčebné či veterinární účely, potraviny pro kojence a batolata, potravinové doplňky pro lidskou spotřebu a zvířata, náplasti, obvazové materiály a krytí, materiály pro plombování zubů, dentální vosky, dezinfekční přípravky, přípravky na hubení škůdců, fungicidy, herbicidy; (44) lékařské služby, veterinární služby, péče o hygienu a krásu osob a zvířat, zemědělské služby, služby v oblasti akvakultury, zahradnické a lesnické služby.

Třídy výrobků a služeb:
3, 5, 44

(540) **OLOSQO**

(592) Slovní

- (111) **405620**
(220) 15.07.2024
(320) 15.07.2024
(442) 14.08.2024
(151) 20.11.2024
(730) **AXONIA, a.s.**, Bydžovská 185/2, Praha 9, Klánovice, 19014, CZ
(740) Mgr. František Mészáros, advokát, Pod Novým lesem 127/44, Praha 6, Veleslavín, 16200

- (210) O-594707
(511) (3) neléčivé kosmetické a toaletní přípravky, neléčivé přípravky pro ústní hygienu, parfumerní výrobky, éterické oleje, bělicí přípravky a další prací prostředky, přípravky na čištění, leštění a broušení; (5) farmaceutické, léčebné a veterinární přípravky, hygienické přípravky pro zdravotnické účely, dietetické potraviny a přípravky upravené pro léčebné či veterinární účely, potraviny pro kojence a batolata, potravinové doplňky pro lidskou spotřebu a zvířata, náplasti, obvazové materiály a krytí, materiály pro plombování zubů, dentální vosky, dezinfekční přípravky, přípravky na hubení škůdců, fungicidy, herbicidy; (44) lékařské služby, veterinární služby, péče o hygienu a krásu osob a zvířat, zemědělské služby, služby v oblasti akvakultury, zahradnické a lesnické služby.

Třídy výrobků a služeb:
3, 5, 44

(540) **di Olivio**

(592) Slovní

- (111) **405621**
(220) 15.07.2024
(320) 15.07.2024
(442) 14.08.2024
(151) 20.11.2024
(730) **AXONIA, a.s.**, Bydžovská 185/2, Praha 9, Klánovice, 19014, CZ
(740) Mgr. František Mészáros, advokát, Pod Novým lesem 127/44, Praha 6, Veleslavín, 16200

- (210) O-594709
(511) (3) neléčivé kosmetické a toaletní přípravky, neléčivé přípravky pro ústní hygienu, parfumerní výrobky, éterické oleje, bělicí přípravky a další prací prostředky, přípravky na čištění, leštění a broušení; (5) farmaceutické, léčebné a veterinární přípravky, hygienické přípravky pro zdravotnické účely, dietetické potraviny a přípravky upravené pro léčebné či veterinární účely, potraviny pro kojence a batolata, potravinové doplňky pro lidskou spotřebu a zvířata, náplasti, obvazové materiály a krytí, materiály pro plombování zubů, dentální vosky, dezinfekční přípravky, přípravky na hubení škůdců, fungicidy, herbicidy; (44) lékařské služby, veterinární služby, péče o hygienu a krásu osob a zvířat, zemědělské služby, služby v oblasti akvakultury, zahradnické a lesnické služby.

Třídy výrobků a služeb:
3, 5, 44

(540) **AXOVIT**

(592) Slovní

- (111) **405622**
(220) 15.07.2024
(320) 15.07.2024
(442) 14.08.2024
(151) 20.11.2024
(730) **AXONIA, a.s.**, Bydžovská 185/2, Praha 9, Klánovice, 19014, CZ
(740) Mgr. František Mészáros, advokát, Pod Novým lesem 127/44, Praha 6, Veleslavín, 16200

- (210) O-594710
(511) (3) neléčivé kosmetické a toaletní přípravky, neléčivé přípravky pro ústní hygienu, parfumerní výrobky, éterické oleje, bělicí přípravky a další prací prostředky, přípravky na čištění, leštění a broušení; (5) farmaceutické, léčebné a veterinární přípravky, hygienické přípravky pro zdravotnické účely, dietetické potraviny a přípravky upravené pro léčebné či veterinární účely, potraviny pro kojence a batolata, potravinové doplňky pro lidskou spotřebu a zvířata, náplasti, obvazové materiály a krytí, materiály pro plombování zubů, dentální vosky, dezinfekční přípravky, přípravky na hubení škůdců, fungicidy, herbicidy; (44) lékařské služby, veterinární služby, péče o hygienu a krásu osob a zvířat, zemědělské služby, služby v oblasti akvakultury, zahradnické a lesnické služby.

Třídy výrobků a služeb:
3, 5, 44

(540) **DEPROVIT**

(592) Slovní

- (111) **405623**
(220) 15.07.2024
(320) 15.07.2024
(442) 14.08.2024
(151) 20.11.2024
(730) **AXONIA, a.s.**, Bydžovská 185/2, Praha 9, Klánovice, 19014, CZ
(740) Mgr. František Mészáros, advokát, Pod Novým lesem 127/44, Praha 6, Veleslavín, 16200

- (210) O-594711
(511) (3) neléčivé kosmetické a toaletní přípravky, neléčivé přípravky pro ústní hygienu, parfumerní výrobky, éterické oleje, bělicí přípravky a další prací prostředky, přípravky na čištění, leštění a broušení; (5) farmaceutické, léčebné a veterinární přípravky, hygienické přípravky pro zdravotnické účely, dietetické potraviny a přípravky upravené pro léčebné či veterinární účely, potraviny pro kojence a batolata, potravinové doplňky pro lidskou spotřebu a zvířata, náplasti, obvazové materiály a krytí, materiály pro plombování zubů, dentální vosky, dezinfekční přípravky, přípravky na hubení škůdců, fungicidy, herbicidy; (44) lékařské služby, veterinární služby, péče o hygienu a krásu osob a zvířat, zemědělské služby, služby v oblasti akvakultury, zahradnické a lesnické služby.

Třídy výrobků a služeb:
3, 5, 44

(540) **QAAVIX**

(592) Slovní

- (111) **405624**
(220) 15.07.2024

- (320) 15.07.2024
(442) 14.08.2024
(151) 20.11.2024
(730) **IBI-International spol. s r.o.**, Senovážné náměstí 1463/5, Praha 1, Nové Město, 11000, CZ
(740) artpatent, advokátní kancelář s.r.o., Dukelských hrdinů 976/12, Praha 7, Holešovice, 17000
(210) O-594720
(511) (5) potravinové doplňky pro lidskou spotřebu, vitamínové přípravky jako doplňky stravy.

Třídy výrobků a služeb:
5

(540) **Luivac**

(592) Slovní

- (111) **405625**
(220) 15.07.2024
(320) 15.07.2024
(442) 14.08.2024
(151) 20.11.2024
(730) **IBI-International spol. s r.o.**, Senovážné náměstí 1463/5, Praha 1, Nové Město, 11000, CZ
(740) artpatent, advokátní kancelář s.r.o., Dukelských hrdinů 976/12, Praha 7, Holešovice, 17000
(210) O-594721
(511) (5) potravinové doplňky pro lidskou spotřebu, vitamínové přípravky jako doplňky stravy.

Třídy výrobků a služeb:
5

(540) **Luivac Immun**

(592) Slovní

- (111) **405626**
(220) 17.07.2024
(320) 17.07.2024
(442) 14.08.2024
(151) 20.11.2024
(730) **SPECTRUM FM a.s.**, Klimentská 1246/1, Praha 1, Nové Město, 11000, CZ
(740) RADEK JONÁŠ, U Roháčových kasáren 1555/10, Praha 10, Vršovice, 10000
(210) O-594759
(511) (36) realitní kancelář, nákup, prodej, pronájem a správa nemovitostí, odhad a oceňování nemovitostí, poradenství a zprostředkování v oblasti nemovitostí, finanční služby a poradenství, leasing, kapitálové investice, poskytování záruk; (37) stavitelství včetně výstavby, nátěrů, izolací, oprav, renovací a odstraňování staveb a dozoru nad stavbami; (39) provozování parkovišť; (42) projektování staveb, inženýrské práce; (43) ubytovací služby, poskytování přechodného ubytování, stravovací služby.

Třídy výrobků a služeb:
36, 37, 39, 42, 43

(540) **SPECTRUM FM**

(592) Slovní

- (111) **405627**
(220) 17.07.2024
(320) 17.07.2024
(442) 14.08.2024
(151) 20.11.2024
(730) **SPECTRUM FM a.s.**, Klimentská 1246/1, Praha 1, Nové Město, 11000, CZ
(740) RADEK JONÁŠ, U Roháčových kasáren 1555/10, Praha 10, Vršovice, 10000
(210) O-594760
(591) Barevná
(511) (36) realitní kancelář, nákup, prodej, pronájem a správa nemovitostí, odhad a oceňování nemovitostí, poradenství a zprostředkování v oblasti nemovitostí, finanční služby a poradenství, leasing, kapitálové investice, poskytování záruk; (37) stavitelství včetně výstavby, nátěrů, izolací, oprav,

renovací a odstraňování staveb a dozoru nad stavbami; (39) provozování parkovišť; (42) projektování staveb, inženýrské práce; (43) ubytovací služby, poskytování přechodného ubytování, stravovací služby.

Třídy výrobků a služeb:
36, 37, 39, 42, 43

(540)



SPECTRUM FM

(593) Obrazová

- (111) **405628**
(220) 23.07.2024
(320) 23.07.2024
(442) 14.08.2024
(151) 20.11.2024
(730) **Aliance makléřů, a.s.**, U vlečky 718/2, Brno, Komárov, 61700, CZ
(740) JUDr. Lubomír Schejbal advokát, Jiráskova 229/25, Brno, Veveří, 60200
(210) O-594882
(511) (35) poradenské služby pro obchodní vedení, poskytování informací o obchodních kontaktech, poskytování obchodních informací a rady pro spotřebitele ve výběru produktů a služeb sjednávání obchodních smluv pro jiné osoby, zprostředkování obchodních informací, propagace, průzkum trhu, reklama, srovnávání cen, vyhledávání potenciálních zákazníků pro jiné osoby, zprostředkování informací, zprostředkování obchodů v oblasti propojení možných soukromých investorů s podnikateli, kteří potřebují financování, zprostředkování obchodů vztahujících se k propojování různých odborníků se zákazníky; (36) digitalizované informační služby vztahující se k pojištění, finanční poradenství a konzultační služby v oblasti pojišťovnictví, investování peněžních prostředků, makléřské služby, makléřství, jednatelství, obchodní makléřství, zprostředkování pojištění, kapitálové investice, finanční služby v oblasti investic, poskytování finančních informací, poskytování informací prostřednictvím webových stránek, poskytování informací o pojištění, půjčky [financování], půjčky na splátky, služby týkající se průzkumu v oblasti financí, služby úvěrové kanceláře, uzavírání pojištění; (41) pořádání a vedení seminářů a workshopů (školení), předávání know-how [odborné vzdělávání], předávání obchodních znalostí a obchodního know-how [odborné vzdělávání]; (42) vývoj a tvorba software, služby v oblasti vývoje a výzkumu počítačového software pro finanční a pojišťovací nástroje.

Třídy výrobků a služeb:
35, 36, 41, 42

(540)



(593) Obrazová

(111) **405629**
(220) 24.07.2024
(320) 24.07.2024
(442) 14.08.2024
(151) 20.11.2024
(730) **Sandoz AG**, Viaduktstrasse 3, 4051 Basel, CH
(740) JUDr. Michal Havlík, Hálkova 1406/2, Praha 2, Nové Město, 12000
(210) O-594902
(511) (5) farmaceutické přípravky pro humánní užití.

Třídy výrobků a služeb:
5

(540) **ENDIKLEB**

(592) Slovní

(111) **405630**
(220) 24.07.2024
(320) 24.07.2024
(442) 14.08.2024
(151) 20.11.2024
(730) **DEMO S.A. Pharmaceutical Industry**, 21 km National Road Athens - Lamia, 14568 Krioneri, Attiki, GR
(740) JUDr. Michal Havlík, Hálkova 1406/2, Praha 2, Nové Město, 12000
(210) O-594903
(511) (5) farmaceutické výrobky.

Třídy výrobků a služeb:
5

(540) **DARXIPA**

(592) Slovní

(111) **405631**
(220) 24.07.2024
(320) 24.07.2024
(442) 14.08.2024
(151) 20.11.2024
(730) **VULCABRAS-CE CALCADOS E ARTIGOS ESPORTIVOS S/A**, Avenida Presidente Castelo Branco No.6.847, Distrito Industrial, CEP 62.884-790, Cidade Horizonte-CE, BR
(740) PATENTSERVIS Praha a.s., Na Podkovce 281/10, Praha 4, Podolí, 14700
(210) O-594905
(511) (25) obuv (kromě ortopedické obuvi).

Třídy výrobků a služeb:
25

(540)

azaleia

(593) Obrazová

(111) **405632**
(220) 24.07.2024
(320) 24.07.2024
(442) 14.08.2024
(151) 20.11.2024
(730) **PeTVISION s.r.o.**, Zvoncovitá 1967/15, Praha 5, Stodůlky, 15500, CZ
(210) O-594909
(511) (3) kosmetika pro zvířata; (16) fotografie, fotografie [tištěné]; (31) krmivo pro psy, konzervy pro psy, krmivo pro domácí zvířata, krmivo pro zvířata ke žvýkání; (35) reklamní, marketingové a propagační služby; (41) služby v oblasti vzdělávání, zábavy a sportu, výcvik poslušnosti zvířat, školy výcviku poslušnosti pro zvířata, vystavování zvířat; (44) úprava (česání) zvířat, služby salonů krásy pro domácí zvířata.

Třídy výrobků a služeb:
3, 16, 31, 35, 41, 44

(540) **Rupertova smečka**

(592) Slovní

(111) **405633**
(220) 24.07.2024
(320) 24.07.2024
(442) 14.08.2024
(151) 20.11.2024
(730) **GIMMEDATA, s.r.o.**, Ječná 498/35, Prostějov, Čechovice, 79604, CZ
(740) Mgr. Daniel Macek, advokát, Haštalská 1072/6, Praha 1, Staré Město, 11000

(210) O-594910
(591) Barevná
(511) (9) podnikový software, kancelářský software, software pro finančníctví, software pro zpracování dat, software pro správu dat, software pro analýzu obchodních dat, software pro správu velkoobjemových dat, software pro správu firemního obsahu [ECM], počítačový software vztahující se k finančním záležitostem, reportingový software, cloudové servery, cloud computingový software ke stažení, software pro monitorování cloudové sítě, počítačový software pro cloud computing, softwarové aplikace ke stažení, kancelářské a podnikové aplikace, počítačové softwarové aplikace, ke stažení, počítačové programy, software, počítačové programy na zpracování dat, počítačové programy (software ke stažení), počítačové programy [s možností stažení], počítačové programy vztahující se k finančníctví; (42) počítačový software - instalace a údržba, software jako služba [SaaS], navrhování počítačových strojů a počítačového softwaru pro obchodní analýzy a reporting, vývoj softwaru, návrh, údržba, vývoj a aktualizace počítačového softwaru, programování softwaru pro správu databází, vytváření počítačových programů pro zpracování dat, vývoj a tvorba počítačových programů na zpracování dat, ukládání elektronických dat v cloudu [služby], ukládání elektronických souborů v cloudu [služby], poradenství v oblasti cloudových výpočetních sítí a aplikací, programování operačního softwaru pro přístup ke cloudové výpočetní síti a její používání, navrhování a vývoj operačního softwaru pro přístup ke cloudovým výpočetním sítím a jejich používání.

Třídy výrobků a služeb:
9, 42

(540)

rekapBI

(593) Obrazová

(111) **405634**

(220) 31.07.2024

(320) 31.07.2024

(442) 14.08.2024

(151) 20.11.2024

(730) **FenStar s.r.o.**, Fenstarová č. ev. 1, Hodějnice, 68401, CZ

(740) Ing. Libor Markes, Grohova 145/54, Brno, Veveří, 60200

(210) O-595041

(511) (6) kovové dveře, vrata, okna a okenní kryty, kovové brány, kovové rolety, kovové okenice, kovové pergoly, kovové mříže, kovové žaluzie, kovové markýzy, kovové sítě, kovové okenní rámy, dveřní kování, kovové prahy, kovové ploty, okenní kování, tyče pro kovová zábradlí a kovové ploty; (19) nekovové dveře, vrata, okna a okenní kryty, žaluzie (nekovové), rámy okenní (nekovové), okenice (nekovové), nekovová zábradlí používaná v budovách, nekovové pergoly, mříže (nekovové), nekovové sítě proti hmyzu, tabulové sklo, dveřní výplně, nekovové, prahy (dveřní) nekovové, ploty (nekovové), markýzy (stavební konstrukce) jiné než z kovu a textilních materiálů, vnitřní okenice nekovové; (20) vnitřní žaluzie a rolety, a příslušenství k záclonám a vnitřním žaluziím a roletám, rolety, vertikální rolety (vnitřní), horizontální okenní žaluzie, interiérové žaluzie, kování pro dveře, brány a okna, nekovové.

Třídy výrobků a služeb:

6, 19, 20

(540)

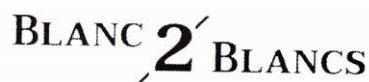

BLANC 2 BLANCS

(593) Obrazová

(111) **405635**

(220) 31.07.2024

(320) 31.07.2024

(442) 14.08.2024

(151) 20.11.2024

(730) **FenStar s.r.o.**, Fenstarová č. ev. 1, Hodějnice, 68401, CZ

(740) Ing. Libor Markes, Grohova 145/54, Brno, Veveří, 60200

(210) O-595042

(511) (6) kovové dveře, vrata, okna a okenní kryty, kovové brány, kovové rolety, kovové okenice, kovové pergoly, kovové mříže, kovové žaluzie, kovové markýzy, kovové sítě, kovové okenní rámy, dveřní kování, kovové prahy, kovové ploty, okenní kování, tyče pro kovová zábradlí a kovové ploty; (19) nekovové dveře, vrata, okna a okenní kryty, žaluzie (nekovové), rámy okenní (nekovové), okenice (nekovové), nekovová zábradlí používaná v budovách, nekovové pergoly, mříže (nekovové), nekovové sítě proti hmyzu, tabulové sklo, dveřní výplně, nekovové, prahy (dveřní) nekovové, ploty (nekovové), markýzy (stavební konstrukce) jiné než z kovu a textilních materiálů, vnitřní okenice nekovové; (20) vnitřní žaluzie a rolety, a příslušenství k záclonám a vnitřním žaluziím a roletám, rolety, vertikální rolety (vnitřní), horizontální okenní žaluzie, interiérové žaluzie, kování pro dveře, brány a okna, nekovové.

Třídy výrobků a služeb:

6, 19, 20

(540)

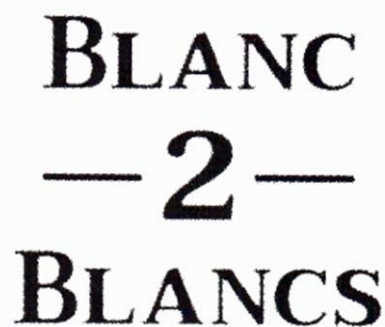

BLANC
— 2 —
BLANCS

(593) Obrazová

Zápisy licenčních smluv k ochranným známkám

V této kapitole jsou zveřejněny zápisy licenčních smluv podle ustanovení § 18 odst. 1 zákona č. 441/2003 Sb.

Číslo zápisu (111)	Vlastník (730)	Nabyvatel licence (791)	Druh licence (793)	Datum uzavření licenční smlouvy (793)	S účinností od data (580)
401349	LIGHTHOUSE INTERNATIONAL INC., 255 Keele St., Toronto M6P-2K1, Ontario, Kanada, Toronto, CA	Biopol GN s.r.o., Thámová 402/4, Praha 8, Karlín, 18600, CZ	nevýhradní	14.03.2024	25.11.2024

Ochranné známky zrušené a prohlášené za neplatné

Tato kapitola obsahuje údaje o rozhodnutích o zrušení ochranné známky na základě ustanovení § 31 zákona č. 441/2003 Sb. nebo o prohlášení ochranné známky za neplatnou na základě ustanovení § 32 zákona č. 441/2003 Sb. Existuje-li důvod zrušení/prohlášení ochranné známky za neplatnou pouze ve vztahu k některým z výrobků nebo služeb, Úřad ochrannou známku zruší/prohlásí za neplatnou pouze pro tyto výrobky nebo služby. Údaje o výsledku rozhodnutí (zrušení ochranné známky, částečné zrušení ochranné známky, prohlášení ochranné známky za neplatnou, prohlášení ochranné známky za částečně neplatnou) jsou uvedeny za datem právní moci rozhodnutí s názvem "Datum právní moci rozhodnutí/výsledek rozhodnutí".

(111) 369930
(540)



(594) Kombinovaná
15.11.2024 / NABYTÍ P.M. - PROHLÁŠENÍ OZ ZA NEPLATNOU

(111) 371181
(540)



(593) Obrazová
22.11.2024 / NABYTÍ P.M. - ZRUŠENÍ OZ

Přehled obnov zápisu ochranných známek

Kapitola obsahuje údaje o ochranných známkách, u kterých byl na žádost vlastníka obnoven zápis podle ustanovení § 28 odst. 2 zákona č. 441/2003 Sb.

Číselný přehled (111)											
91697	152146	155865	156091	157336	162494	162602	166391	183822	186502	186874	187141
187142	189101	189930	189933	189934	191568	191617	192178	192292	193131	193722	193723
193775	194392	194512	194513	194514	194516	194517	194586	194587	195330	195470	195471
195472	195473	195474	195475	195476	195557	196105	196222	196408	196815	200305	200971
201757	201762	202712	202730	210171	272889	273625	274051	274052	274065	274132	274348
274572	274599	274620	274790	274870	274871	274935	275254	275297	275468	275481	275530
275531	275583	275883	275884	275916	276037	276121	276648	277645	277802	277968	277972
278497	279086	279346	280493	281721	282225	284646	290873	292204	292345	341513	343235
343449	346013	346339	346378	346541	346542	346566	346683	346801	346822	346967	347172
347206	347326	347982	348073	348209	348451	348694	348855	348892	349535	349536	349537
349538	349539	349540	349600	349933	350354	350525	350604	350624	350982	351020	351187
351288	351418	351419	351528	351529	351924	351934	351935	352060	352553	352700	353672
353843	354727	354888	355864	355875	358472	359006	364751	369548	371046		

Obnovy zápisu ochranných známek

(111) **91697**
(220) 19.01.1935
(151) 19.01.1935
(540)

Megger

(592) Slovní
(730) **MEGGER INSTRUMENTS LIMITED**, Avocet House, Archcliffe Works, Archcliffe Road, Dover, Kent CT17 9EN, GB
(740) Rott, Růžička & Guttman, Patentové, známkové a advokátní kanceláře, JUDr. Vladimír Rott, patentový zástupce, Vyskočilova 1566, Praha 4, Michle, 14000
(511) (9) elektrické zkušební přístroje a vědecké přístroje.
Třídy výrobků a služeb:
9
(210) O-4119

(210) O-31638

(111) **156091**
(220) 27.11.1964
(151) 12.02.1965
(540)

Pe - po

(592) Slovní
(730) **Severochema, družstvo pro chemickou výrobu, Liberec**, Vilová 333/2, Liberec, Liberec X-Františkov, 46010, CZ
(511) (4) chemický tuhý podpalovač paliv.
Třídy výrobků a služeb:
4
(210) O-32940

(111) **152146**
(220) 01.06.1955
(151) 15.06.1955
(540)

ALPEDROL

(592) Slovní
(730) **Bioveta, a.s.**, Komenského 212/12, Ivanovice na Hané, 68323, CZ
(740) JUDr. PhDr. Jaromír Saxl, advokát, Údolní 567/33, Brno, Brno-město, 60200
(511) Léciva, drogy, farmaceutické přípravky humánní a veterinární, chemické výrobky pro průmysl, lékařství, hygienu, farmacie a vědu, přípravky baktericidní, fungicidní, insekticidní, desinfekční přípravky, přípravky proti nákaze, přípravky pro konservování, prostředky k hubení škůdců a ničení rostlin, čistící prostředky, léčebná mýdla, vonné a kosmetické přípravky, látky pro kosmetiku a parfumerii, éterické oleje, trestí, extrakty a esence, přípravky silicé a dietické, přípravky pro ošetřování zubů a dutiny ústní, zubní výplně a prothesy, náplasti, obvazový a šicí materiál pro chirurgii, diagnostika, strojené vody minerální.
Třídy výrobků a služeb:
1, 3, 5, 10, 32
(210) O-5137

(111) **157336**
(220) 19.11.1965
(151) 25.05.1967
(540)



(594) Kombinovaná
(591) Barevná
(730) **TIME USA, LLC**, 3 Bryant Park, 6th Fl., New York, 10036, NY, US
(511) (16) týdenní časopis.
Třídy výrobků a služeb:
16
(210) O-35675

(111) **155865**
(220) 28.05.1964
(151) 17.06.1964
(540)

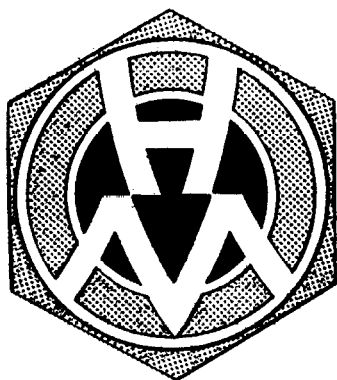

(594) Kombinovaná
(730) **Hutní montáže, a.s.**, Ruská 1142/30, Ostrava, Vítkovice, 70300, CZ
(511) Montáže stavebních ocelových konstrukcí včetně mostů, stožárů a technologického zařízení, provádění generálních a středních oprav základních hutních a jiných agregátů, vyžadujících těžké mechanizační prostředky, jiné demontážní a montážní práce, kovové konstrukce, potrubí, zdvihací transportní a manipulační zařízení včetně montáží, oprav a revizí, projektová činnost, poskytování technické pomoci, provádění úkonů a prací v oblasti výpočetní techniky, provoz učňovského zařízení.
Třídy výrobků a služeb:
6, 7, 37, 41, 42

(111) **162494**
(220) 21.05.1975
(151) 12.08.1975
(540)

ROMETAR

(592) Slovní
(730) **Bioveta, a.s.**, Komenského 212/12, Ivanovice na Hané, 68323, CZ
(740) JUDr. PhDr. Jaromír Saxl, advokát, Údolní 567/33, Brno, Brno-město, 60200
(511) (1) výrobky lučební pro zdravotnický průmysl, lučebniny na konzervování potravin, syntetické pryskyřice; (3) zdravotnická mýdla, výrobky kosmetické, éterické oleje, vodičky na mytí vlasů, prostředky na čištění zubů; (5) výrobky farmaceutické, veterinářské a zdravotnické, léčiva pro lidi a zvířata, výrobky dietetické pro děti a nemocné, náplasti, materiál na obvazy, hmoty na plombování zubů a na otisky zubů, desinfekční prostředky s výjimkou desinfekčních prostředků na vázání prachu, prostředky na ničení plevele a škodlivých zvířat, medicínální vína, medicínální nápoje, sirupy k farmaceutickým účelům.
Třídy výrobků a služeb:
1, 3, 5
(210) O-48671

(111) **162602**
(220) 17.04.1975
(151) 17.11.1975
(540)

LENNOX

(592) Slovní
(730) **Lennox Industries Inc., společnost zřízená podle zákonů státu**

- Delaware**, 2100 Lake Park Boulevard, Richardson, 75080, TX, US
(740) Havlík Švorčík a partneři, advokátní a patentová kancelář, JUDr. Michal Havlík, advokát, Hálkova 1406/2, Praha 2, Nové Město, 12000
(511) (11) osvětlovací a topná zařízení a zařízení na výrobu páry; zařízení pro vaření, chlazení větrání, včetně klimatizačních zařízení nebo zařízení pro úpravu vzduchu; zařízení pro rozvod vody a zařízení zdravotnická.
Třídy výrobků a služeb:
11
(210) O-48595

- (111) **166391**
(220) 27.03.1985
(151) 11.11.1986
(540)

AUGMENTIN

- (592) Slovní
(730) **Glaxo Group Limited**, GSK Medicines Research Centre, Gunnels Wood Road, Stevenage, SG1 2NY, GB
(740) ZIVKO MIJATOVIC & PARTNERS s.r.o., Jugoslávských partyzánů 639/26, Praha 6, Bubeneč, 16000
(511) (5) farmaceutické přípravky a substance.
Třídy výrobků a služeb:
5
(210) O-54123

- (111) **183822**
(220) 05.12.1994
(151) 31.03.1995
(540)

Optima

- (592) Slovní
(730) **PRECIOSA, a.s.**, Opletalova 3197/17, Jablonec nad Nisou, 46667, CZ
(740) Mgr. Jana Šuranová Traplová, advokátka, Přístavní 531/24, Praha 7, Holešovice, 17000
(511) (14) umělé kameny ze skla pro bižuterii, perle.
Třídy výrobků a služeb:
14
(210) O-94971

- (111) **186502**
(220) 02.03.1995
(151) 04.07.1995
(540)



- (594) Kombinovaná
(591) Barevná
(730) **Direct auto Praha, s.r.o.**, Chodecká 2341/2, Praha 6, Břevnov, 16900, CZ
(740) Ing. Michal Jupa, patentový zástupce, Na Baních 1385, Praha 5, Zbraslav, 15600
(511) Motorová vozidla; opravy a servis motorových vozidel; zprostředkovatelská činnost v oblasti obchodu s motorovými vozidly; vnitrostátní a mezinárodní silniční doprava; balení a skladování zboží; hostinská činnost.
Třídy výrobků a služeb:
12, 35, 37, 39, 42
(210) O-97902

- (111) **186874**
(220) 24.05.1995
(151) 21.07.1995
(540)

Česká tisková agentura

- (592) Slovní
(730) **Česká tisková kancelář**, Opletalova 919/5, Praha 1, Nové Město, 11000, CZ
(740) Mgr. Jana Vitáková, Radhošťská 2278/1, Praha 3, Vinohrady, 13000
(511) Šíření slovního a obrazového zpravodajství z ČR a ze zahraničí, včetně tvorby a dodání software; fotografické služby a vydavatelství.
Třídy výrobků a služeb:
9, 38, 41, 42
(210) O-100509

- (111) **187141**
(220) 18.01.1995
(151) 31.08.1995
(540)

POLARIS

- (592) Slovní
(730) **Continental Barum s.r.o.**, Objízdna 1628, Otrokovice, 76502, CZ
(740) PATENTSERVIS Praha a.s., Na Podkovce 281/10, Praha 4, Podolí, 14700
(511) (12) pneumatiky, duše a vložky do pneumatik.
Třídy výrobků a služeb:
12
(210) O-96296

- (111) **187142**
(220) 18.01.1995
(151) 31.08.1995
(540)

BRAVURA

- (592) Slovní
(730) **Continental Barum s.r.o.**, Objízdna 1628, Otrokovice, 76502, CZ
(740) PATENTSERVIS Praha a.s., Na Podkovce 281/10, Praha 4, Podolí, 14700
(511) (12) pneumatiky, duše a vložky do pneumatik.
Třídy výrobků a služeb:
12
(210) O-96297

- (111) **189101**
(220) 21.02.1995
(151) 22.03.1996
(540)



- (594) Kombinovaná
(591) Barevná
(730) **Home Box Office, Inc.**, 30 Hudson Yards, New York 10001, NY, US
(740) Havlík Švorčík a partneři, advokátní a patentová kancelář, JUDr. Michal Havlík, advokát, Hálkova 1406/2, Praha 2, Nové Město, 12000
(511) (9) programy; (41) tvorba a sestavování programové nabídky kabelové televize.
Třídy výrobků a služeb:
9, 41
(210) O-97608

(111) **189930**
(220) 23.12.1994
(151) 29.04.1996
(540)



(594) Kombinovaná
(591) Barevná
(730) **Riegger Michael**, Litoměřická 575/4, Praha 9, Prosek, 19000, CZ
(740) JUDr. Petra Sauvage de Brantes, advokátka, Korunní 810/104, Praha 10, Vinohrady, 10100
(511) (12) motorová vozidla, jejich díly a příslušenství jinde nezařazené.
Třídy výrobků a služeb:
12
(210) O-95697

(111) **189933**
(220) 29.12.1994
(151) 29.04.1996
(540)

CROSS YOUR HEART

(592) Slovní
(730) **HBI Playtex BATH LLC**, c/o Corporation Service Company, 2711 Centerville Road, Suite 400, Wilmington, 19808, DE, US
(740) Mgr. Vojtěch Chloupek, advokát, Karolinská 707/7, Praha 8, Karlín, 18600
(511) (25) podprsenky, spodní kalhotky, podvazkové pásy, návleky.
Třídy výrobků a služeb:
25
(210) O-95774

(111) **189934**
(220) 29.12.1994
(151) 29.04.1996
(540)

COEUR CROISE

(592) Slovní
(730) **HBI Playtex BATH LLC**, c/o Corporation Service Company, 2711 Centerville Road, Suite 400, Wilmington, 19808, DE, US
(740) Mgr. Vojtěch Chloupek, advokát, Karolinská 707/7, Praha 8, Karlín, 18600
(511) (25) podprsenky, spodní kalhotky, podvazkové pásy, návleky.
Třídy výrobků a služeb:
25
(210) O-95775

(111) **191568**
(220) 21.02.1995
(151) 25.06.1996
(540)



(594) Kombinovaná
(591) Barevná
(730) **Home Box Office, Inc.**, 30 Hudson Yards, New York 10001, NY, US
(740) Havlík Švorčík a partneři, advokátní a patentová kancelář, JUDr. Michal Havlík, advokát, Hájkova 1406/2, Praha 2, Nové Město, 12000
(511) (9) programy; (41) tvorba a sestavování programové nabídky kabelové televize.
Třídy výrobků a služeb:
9, 41
(210) O-97606

(111) **191617**
(220) 16.03.1995
(151) 25.06.1996
(540)

MENU

(592) Slovní
(730) **Albert Česká republika, s.r.o.**, Radlická 520/117, Praha 5, Jinonice, 15800, CZ
(740) HAVEL & PARTNERS s.r.o., advokátní kancelář, Mgr. Ivan Rámeš, advokát, Na Florenci 2116/15, Praha 1, Nové Město, 11000
(511) (16) propagační a reklamní časopis; (35) služby propagační a pomocné.
Třídy výrobků a služeb:
16, 35
(210) O-98334

(111) **192178**
(220) 09.12.1994
(151) 24.07.1996
(540)

KREINER

(592) Slovní
(730) **KREINER, spol. s r.o.**, Tylova 710/49, Plzeň, Jižní Předměstí, 30100, CZ
(740) Langrova, s.r.o., Skrétova 1011/48, Plzeň, Jižní Předměstí, 30100
(511) (6) kovový vodoinstalační materiál, topenářský materiál, železářské zboží včetně stavebního kování, kovové stavební materiály i přenosné, kabely a kovové dráty neelektrické, kovové potřeby zámečnické a klempířské, kovové trubky, sejfy; (7) elektrické nástroje, nářadí a stroje náležící do této třídy; (8) ruční nářadí a nástroje; (11) kuchyňské elektrické a plynové spotřebiče zařazené v této třídě, zdravotní a sanitární keramika, vodoinstalační materiál; (17) izolační materiály, vodovodní potrubí nekovové; (19) trubky kameninové; (20) vybavení koupelen včetně nábytku, kuchyňský nábytek; (21) domácí potřeby kovové, skleněné, dřevěné a umělohmotné; (24) koupelnový textil; (36) služby agentů zabývajících se nemovitostmi, služby správců nemovitostí, pronájem nemovitostí; (37) služby malířů, instalatérů, topenářů a pokrývačů včetně pronájmu nářadí a konstrukčního materiálu, služby opravářské.
Třídy výrobků a služeb:
6, 7, 8, 11, 17, 19, 20, 21, 24, 36, 37
(210) O-95194

(111) **192292**
(220) 01.03.1995
(151) 24.07.1996
(540)



(593) Obrazová
(730) **Glaxo Group Limited**, GSK Medicines Research Centre, Gunnels Wood Road, Stevenage, SG1 2NY, GB
(740) ZIVKO MIJATOVIC & PARTNERS s.r.o., Jugoslávských partyzánů 639/26, Praha 6, Bubeneč, 16000
(511) (5) farmaceutické přípravky a substance; (10) lékařské a chirurgické přístroje a nástroje, inhalátory, části a fitinky pro tyto výrobky.

Třídy výrobků a služeb:
5, 10

(210) O-97844

(111) **193131**
(220) 18.05.1995
(151) 22.08.1996
(540)



(594) Kombinovaná
(730) **FRAMAX s.r.o.**, Slavičkova 1686, Sokolov, 35601, CZ
(511) (6) zámečnické výrobky z kovu, lana kovová; (7) zdvihadla a zdvihací zařízení, zdviháky a vrátky; (8) zdvihadla, zdviháky a zdvihací zařízení ruční a na ruční pohon; (37) údržba a opravy zvhacích zařízení, jako např. jeřábů, výtahů, montážních plošin a zdvihadel ručních i na motorový pohon, úprava ocelových konstrukcí zejména pro zdvihadla; (41) pořádání a provádění kursů, školení a instruktáží jeřábníků, vazačů, obsluhovačů montážních plošin, dozorců výtahů, osob odpovědných za tato zařízení a řidičů motorových vozíků, lektorská činnost v těchto oborech; (42) odborné technické revize a revizní zkoušky zdvihacích zařízení, odborné prohlídky ocelových konstrukcí, zejména pro montáž zdvihacích zařízení.

Třídy výrobků a služeb:
6, 7, 8, 37, 41, 42

(210) O-100356

(111) **193722**
(220) 02.12.1994
(151) 26.09.1996
(540)

MOTOTECHNA

(592) Slovní
(730) **AURES Holdings a.s.**, Dopraváků 874/15, Praha 8, Čimice, 18400, CZ
(740) Mgr. Alexandr Liolias, Václavská 316/12, Praha 2, Nové Město, 12000
(511) (1) náhradní díly a příslušenství všeho druhu pro silniční motorová vozidla, veškeré potřeby pro automobilisty, doplňkové vybavy; (3) veškeré potřeby pro automobilisty např. autokosmetika; (4) náhradní díly a příslušenství všeho druhu pro silniční motorová vozidla, veškeré potřeby pro automobilisty, doplňkové vybavy; (8) náhradní díly a příslušenství všeho druhu pro silniční motorová vozidla, veškeré potřeby pro automobilisty, doplňkové vybavy; (9) náhradní díly a příslušenství všeho druhu pro silniční motorová vozidla, veškeré potřeby pro automobilisty, doplňkové vybavy; (11) náhradní díly a příslušenství všeho druhu pro silniční motorová vozidla, veškeré potřeby pro automobilisty, doplňkové vybavy; (12) náhradní díly a příslušenství všeho druhu pro silniční motorová vozidla,

veškeré potřeby pro automobilisty, doplňkové vybavy; (25) náhradní díly a příslušenství všeho druhu pro silniční motorová vozidla, veškeré potřeby pro automobilisty, doplňkové vybavy; (37) opravy jednostopých a osobních motorových vozidel.

Třídy výrobků a služeb:
1, 3, 4, 8, 9, 11, 12, 25, 37

(210) O-94924

(111) **193723**
(220) 02.12.1994
(151) 26.09.1996
(540)



(594) Slovní grafická
(730) **AURES Holdings a.s.**, Dopraváků 874/15, Praha 8, Čimice, 18400, CZ
(740) Mgr. Alexandr Liolias, Václavská 316/12, Praha 2, Nové Město, 12000
(511) (1) náhradní díly a příslušenství všeho druhu pro silniční motorová vozidla, veškeré potřeby pro automobilisty, doplňkové vybavy; (3) veškeré potřeby pro automobilisty např. autokosmetika; (4) náhradní díly a příslušenství všeho druhu pro silniční motorová vozidla, veškeré potřeby pro automobilisty, doplňkové vybavy; (8) náhradní díly a příslušenství všeho druhu pro silniční motorová vozidla, veškeré potřeby pro automobilisty, doplňkové vybavy; (9) náhradní díly a příslušenství všeho druhu pro silniční motorová vozidla, veškeré potřeby pro automobilisty, doplňkové vybavy; (11) náhradní díly a příslušenství všeho druhu pro silniční motorová vozidla, veškeré potřeby pro automobilisty, doplňkové vybavy; (12) náhradní díly a příslušenství všeho druhu pro silniční motorová vozidla, veškeré potřeby pro automobilisty, doplňkové vybavy; (25) náhradní díly a příslušenství všeho druhu pro silniční motorová vozidla, veškeré potřeby pro automobilisty, doplňkové vybavy; (37) opravy jednostopých a osobních motorových vozidel.

Třídy výrobků a služeb:
1, 3, 4, 8, 9, 11, 12, 25, 37

(210) O-94925

(111) **193775**
(220) 08.02.1995
(151) 26.09.1996
(540)



(594) Kombinovaná
(591) Barevná
(730) **SERVIS GROUP - S.G., spol. s r.o.**, Jeronýmova 1427/15, Brno, Židenice, 61800, CZ
(740) Pluto legal s.r.o., Cyrilská 508/7, Brno, Trnitá, 60200
(511) (9) rozvaděče vysokého a nízkého napětí; (28) sportovní potřeby, které nejsou uvedeny v jiných třídách; (29) maso, ryby, drůbež a zvěřina, ovoce a zelenina konzervované, sušené a zavažené; (30) káva, čaj, kakao, cukr, rýže, tapioka, kávové náhražky; (32) piva; (33) alkoholické nápoje s výjimkou piv; (34) tabák; (37) montáž a revize elektrických zařízení; (42) ubytování, hostinská činnost, detektivní služby, zajišťování ostrahy majetku a osob.

Třídy výrobků a služeb:
9, 28, 29, 30, 32, 33, 34, 37, 42
(210) O-97070

(111) **194392**
(220) 30.11.1994
(151) 23.10.1996
(540)



(594) Kombinovaná
(591) Barevná
(730) **Pivovary Lobkowicz Group, a.s.**, Hvězdova 1716/2b, Praha 4, Nusle, 14000, CZ
(740) Langrova, s.r.o., Skřetova 1011/48, Plzeň, Jižní Předměstí, 30100
(511) (32) piva, lehká piva a ležáky světlé i tmavé, nealkoholické nápoje včetně přípravků k jejich výrobě, jako minerální a sodové vody, limonády, džusy číré i dřeňové, mošty a oranžády, instantní nápoje a sirupy.
Třídy výrobků a služeb:
32
(210) O-94822

(111) **194512**
(220) 21.02.1995
(151) 24.10.1996
(540)



(594) Kombinovaná
(591) Barevná
(730) **Home Box Office, Inc.**, 30 Hudson Yards, New York 10001, NY, US
(740) Havlík Švorčík a partneři, advokátní a patentová kancelář, JUDr. Michal Havlík, advokát, Hálkova 1406/2, Praha 2, Nové Město, 12000
(511) (9) programy; (41) sestavování programové nabídky kabelové televize, distribuce programů.
Třídy výrobků a služeb:
9, 41
(210) O-97607

(111) **194513**
(220) 21.02.1995
(151) 24.10.1996
(540)



(594) Kombinovaná
(591) Barevná
(730) **Home Box Office, Inc.**, 30 Hudson Yards, New York 10001, NY, US
(740) Havlík Švorčík a partneři, advokátní a patentová kancelář, JUDr. Michal Havlík, advokát, Hálkova 1406/2, Praha 2, Nové Město, 12000
(511) (9) programy; (41) sestavování programové nabídky kabelové televize, distribuce programů.
Třídy výrobků a služeb:
9, 41
(210) O-97609

(111) **194514**
(220) 21.02.1995
(151) 24.10.1996
(540)

MaxPlus

(592) Slovní
(730) **Home Box Office, Inc.**, 30 Hudson Yards, New York 10001, NY, US
(740) Havlík Švorčík a partneři, advokátní a patentová kancelář, JUDr. Michal Havlík, advokát, Hálkova 1406/2, Praha 2, Nové Město, 12000
(511) (9) programy; (41) sestavování programové nabídky kabelové televize, distribuce programů.
Třídy výrobků a služeb:
9, 41
(210) O-97610

(111) **194516**
(220) 21.02.1995
(151) 24.10.1996
(540)

Max2

(592) Slovní
(730) **Home Box Office, Inc.**, 30 Hudson Yards, New York 10001, NY, US
(740) Havlík Švorčík a partneři, advokátní a patentová kancelář, JUDr. Michal Havlík, advokát, Hálkova 1406/2, Praha 2, Nové Město, 12000
(511) (9) programy; (41) sestavování programové nabídky kabelové televize, distribuce programů.
Třídy výrobků a služeb:
9, 41
(210) O-97613

(111) **194517**
(220) 21.02.1995
(151) 24.10.1996
(540)

Max

(592) Slovní
(730) **Home Box Office, Inc.**, 30 Hudson Yards, New York 10001, NY, US
(740) Havlík Švorčík a partneři, advokátní a patentová kancelář, JUDr. Michal Havlík, advokát, Hálkova 1406/2, Praha 2, Nové Město, 12000
(511) (9) programy; (41) sestavování programové nabídky kabelové televize, distribuce programů.
Třídy výrobků a služeb:
9, 41

(210) O-97614

(111) **194586**
(220) 11.05.1995
(151) 24.10.1996
(540)



(594) Kombinovaná
(730) **ENELEX spol. s r.o.**, U Stadionu 427, Chvaletice, 53312, CZ
(740) Ing. Vandas Jiří, Sázký 444, Příbram III, 26101
(511) (7) elektrické motory, ventilátory k motorům, větrací vibrační pumpy pro akvária; (9) přístroje pro vážení, měření, signalizaci a kontrolu, přístroje pro vědecké rešerše pro analýzu spalin a stanovení popelovin; (37) instalace, údržba a opravy měřicích, kontrolních, signalizačních a poplašných zařízení.

Třídy výrobků a služeb:
7, 9, 37

(210) O-100065

(111) **194587**
(220) 11.05.1995
(151) 24.10.1996
(540)

ENELEX s.r.o.

(592) Slovní
(730) **ENELEX spol. s r.o.**, U Stadionu 427, Chvaletice, 53312, CZ
(740) Ing. Vandas Jiří, Sázký 444, Příbram III, 26101
(511) (7) elektrické motory, ventilátory k motorům, větrací vibrační pumpy pro akvária; (9) přístroje pro vážení, měření, signalizaci a kontrolu, přístroje pro vědecké rešerše pro analýzu spalin a stanovení popelovin; (37) instalace, údržba a opravy měřicích, kontrolních, signalizačních a poplašných zařízení.

Třídy výrobků a služeb:
7, 9, 37

(210) O-100066

(111) **195330**
(220) 05.12.1994
(151) 26.11.1996
(540)

RETIA

(592) Slovní
(730) **RETIA, a.s.**, Pražská 341, Pardubice, Zelené Předměstí, 53002, CZ
(740) Ing. Pavel Nádvorník s.r.o., Klínová 620/1, Ostrava, Hulváky, 70900
(511) (9) přístroje pro měření, signalizaci, kontrolu a přístroje učební, aparáty pro záznam, převod, reprodukci zvuku nebo obrazu, díly a celky pro zpracování radiolokačního signálu a radiolokačních dat a pro přenosy dat; (37) servis a opravy uvedených výrobků; (42) projektování elektrických zařízení, poskytování software včetně programového vybavení pro zpracování dat a pro řízení letového provozu, vývoj ve výše uvedených oblastech.

Třídy výrobků a služeb:
9, 37, 42

(210) O-94968

(111) **195470**
(220) 21.02.1995
(151) 26.11.1996
(540)

MaxFilm

(592) Slovní
(730) **Home Box Office, Inc.**, 30 Hudson Yards, New York 10001, NY, US
(740) Havlík Švorčík a partneři, advokátní a patentová kancelář, JUDr. Michal Havlík, advokát, Hálkova 1406/2, Praha 2, Nové Město, 12000
(511) (9) programy; (41) sestavování programové nabídky kabelové televize, distribuce programů.

Třídy výrobků a služeb:
9, 41
(210) O-97615

(111) **195471**
(220) 21.02.1995
(151) 26.11.1996
(540)

MaxSuper

(592) Slovní
(730) **Home Box Office, Inc.**, 30 Hudson Yards, New York 10001, NY, US
(740) Havlík Švorčík a partneři, advokátní a patentová kancelář, JUDr. Michal Havlík, advokát, Hálkova 1406/2, Praha 2, Nové Město, 12000
(511) (9) programy; (41) sestavování programové nabídky kabelové televize, distribuce programů.

Třídy výrobků a služeb:
9, 41

(210) O-97616

(111) **195472**
(220) 21.02.1995
(151) 26.11.1996
(540)

MovieMax

(592) Slovní
(730) **Home Box Office, Inc.**, 30 Hudson Yards, New York 10001, NY, US
(740) Havlík Švorčík a partneři, advokátní a patentová kancelář, JUDr. Michal Havlík, advokát, Hálkova 1406/2, Praha 2, Nové Město, 12000
(511) (9) programy; (41) sestavování programové nabídky kabelové televize, distribuce programů.

Třídy výrobků a služeb:
9, 41

(210) O-97617

(111) **195473**
(220) 21.02.1995
(151) 26.11.1996
(540)

MaxMovie

(592) Slovní
(730) **Home Box Office, Inc.**, 30 Hudson Yards, New York 10001, NY, US
(740) Havlík Švorčík a partneři, advokátní a patentová kancelář, JUDr. Michal Havlík, advokát, Hálkova 1406/2, Praha 2, Nové Město, 12000
(511) (9) programy; (41) sestavování programové nabídky kabelové televize, distribuce programů.

Třídy výrobků a služeb:
9, 41

(210) O-97618

(111) **195474**
(220) 21.02.1995
(151) 26.11.1996
(540)

MaxDocu

(592) Slovní
(730) **Home Box Office, Inc.**, 30 Hudson Yards, New York 10001, NY, US
(740) Havlík Švorčík a partneři, advokátní a patentová kancelář, JUDr. Michal Havlík, advokát, Hálkova 1406/2, Praha 2, Nové Město, 12000
(511) (9) programy; (41) sestavování programové nabídky kabelové televize, distribuce programů.

Třídy výrobků a služeb:
9, 41

(210) O-97619

(111) **195475**
(220) 21.02.1995
(151) 26.11.1996
(540)

MaxSport

(592) Slovní
(730) **Home Box Office, Inc.**, 30 Hudson Yards, New York 10001, NY, US
(740) Havlík Švorčík a partneři, advokátní a patentová kancelář, JUDr. Michal Havlík, advokát, Hálkova 1406/2, Praha 2, Nové Město, 12000
(511) (9) programy; (41) sestavování programové nabídky kabelové televize, distribuce programů.
Třídy výrobků a služeb:
9, 41
(210) O-97620

(111) **195476**
(220) 21.02.1995
(151) 26.11.1996
(540)

MaxTv

(592) Slovní
(730) **Home Box Office, Inc.**, 30 Hudson Yards, New York 10001, NY, US
(740) Havlík Švorčík a partneři, advokátní a patentová kancelář, JUDr. Michal Havlík, advokát, Hálkova 1406/2, Praha 2, Nové Město, 12000
(511) (9) programy; (41) sestavování programové nabídky kabelové televize, distribuce programů.
Třídy výrobků a služeb:
9, 41
(210) O-97622

(111) **195557**
(220) 05.05.1995
(151) 26.11.1996
(540)

nakladatelství AKIM

(592) Slovní
(730) **AKIM nakladatelství, s.r.o.**, Losinská 870, Praha 5, Řeporyje, 15500, CZ
(511) (41) nakladatelská činnost.
Třídy výrobků a služeb:
41
(210) O-99941

(111) **196105**
(220) 25.07.1994
(151) 02.01.1997
(540)



(594) Kombinovaná
(591) Barevná
(730) **SOLETANCHE FREYSSINET**, 280 Avenue Napoléon Bonaparte, 92500 Rueil-Malmaison, FR
(740) ZIVKO MIJATOVIC & PARTNERS s.r.o., Jugoslávských partyzánů 639/26, Praha 6, Bubeneč, 16000
(511) (6) upevňovací části, trouby, ocelové kabely a dráty, vyztužovací dráty, formovací rámy, formovací nářadí a formy; (17) spojovací, těsnící a izolační materiál; (37) opravy a udržování budov, zejména pěnového a litého betonu, injektování trhlin, přídatné předepínání,

konečné úpravy.
Třídy výrobků a služeb:
6, 17, 37
(210) O-91421

(111) **196222**
(220) 24.11.1994
(151) 03.01.1997
(540)

OPH, s.r.o. Olejové a plynové hořáky

(592) Slovní
(730) **Olejové a plynové hořáky s.r.o.**, Murgašova 2060/11, Praha 4, Krč, 14200, CZ
(511) (9) elektrické ovládací prvky pro plynové a olejové kotelny; (11) zařízení pro provoz kotlen plynových i olejových včetně jejich dílů a příslušenství; (37) kompletace, montáž a servis zařízení plynových a olejových kotlen včetně elektroinstalací ovládacích prvků.
Třídy výrobků a služeb:
9, 11, 37
(210) O-94551

(111) **196408**
(220) 24.03.1995
(151) 03.01.1997
(540)

DWORKIN

(592) Slovní
(730) **Křivý Martin Ing.**, Stromkovice 1, Jilemnice, 51401, CZ
(740) THK Legal s.r.o., Přístavní 531/24, Praha 7, Holešovice, 17000
(511) (9) přístroje a nástroje k vědeckým a laboratorním účelům, přístroje a nástroje navigační, tj. přístroje a nástroje určené k přenášení rozkazů, k měření a přístroje všeobecně užívané při řízení lodí a letadel, přístroje a nástroje geodetické a přístroje pro bezdrátovou telegrafii, přístroje fotografické, kinematografické, optické, vč. promítačů obrazů a zvětšovacího přístrojů, přístroje a nástroje k vážení a měření, přístroje a nástroje signalizační vč. signálních pišťal, přístroje a nástroje pro účely záchranné a učební, automaty uváděné v činnost vhozením mince nebo známky, přístroje pro záznam a reprodukci mluveného slova, zapisovací pokladny a počítací stroje vč. kancelářských a děrovacích strojů, hasicí přístroje, speciální pouzdra pro přístroje a nástroje, které jsou zařazeny do této třídy, elektrotermické nástroje a přístroje, jako ruční elektrické svářečky, elektrické žehličky apod., elektrické přístroje a zařízení jako elektricky vytápěné podušky, oděvy a součásti oděvů, ohříváče nohou, elektrické zapalovače a obdobná zařízení nezařazená v jiných třídách: elektromechanická zařízení pro domácí účely určená k čištění jako vysavače prachu, leštiče parket apod., kancelářská a výpočetní technika; (16) tiskopisy a manuály; (42) automatické zpracování dat, tvorba software.
Třídy výrobků a služeb:
9, 16, 42
(210) O-98621

(111) **196815**
(220) 25.11.1994
(151) 30.01.1997
(540)

LETOXIT

(592) Slovní
(730) **5M s.r.o.**, Na Záhonech 1177, Kunovice, 68604, CZ
(740) Ing. Zdeněk Kučera, Dlouhá 207, Slušovice, 76315
(511) (1) lepidla a lepicí systémy v jiné třídě neuvedené, laminační směsi, komponenty pro výrobu lepidel a laminačních směsí v jiné třídě neuvedené.
Třídy výrobků a služeb:
1
(210) O-94634

(111) **200305**
(220) 08.09.1995
(151) 26.05.1997
(540)



(594) Kombinovaná
(591) Barevná
(730) **UNILES, a.s.**, Jiříkovská 913/18, Rumburk, Rumburk 1, 40801, CZ
(511) (19) dřevo, řezivo; (20) veškeré výrobky ze dřeva; (31) dřevo surové; (42) lesnické práce, ozeleňování, zahradní projekty.
Třídy výrobků a služeb:
19, 20, 31, 42
(210) O-103642

(111) **200971**
(220) 01.03.1995
(151) 26.06.1997
(540)

TIMPLANT

(592) Slovní
(730) **Dluhoš Luděk doc. Dr. Ing.**, Sjednocení 77/1, Ostrava, Polanka nad Odrou, 72525, CZ
(740) Ing. Petr Soukup, patentový zástupce, tř. Svobody 43/39, Olomouc, 77900
(511) (5) dentální implantáty, pilířové nadstavby včetně příslušenství, implantační systém; (10) chirurgické a lékařské nástroje; (16) vzdělávací a instruktážní materiály z oblasti zdravotnické techniky; (41) pořádání školení a kursů.
Třídy výrobků a služeb:
5, 10, 16, 41
(210) O-97818

(111) **201757**
(220) 17.05.1995
(151) 28.07.1997
(540)

STAVOVSKÉ DIVADLO

(592) Slovní
(730) **Národní divadlo**, Ostrovní 225/1, Praha 1, Nové Město, 11000, CZ
(511) (16) výroba propagačních materiálů, zejména divadelních programů, plakátů, letáků atd., neperiodické tiskoviny, fotografie; (35) reklamní činnost, pomoc při provozu obchodu s filmovými a zvukovými součástmi divadelních představení a záznamů konečných děl včetně záznamů jejich částí, pořádání výstav v tuzemsku a zahraničí; (41) umělecká tvorba a výsledná díla, pořádání reprizačních a kulturních akcí, soutěží, festivalů, komponovaných pořadů a výstav v tuzemsku i zahraničí, agenturní činnost, vydavatelská činnost; (42) výroba filmových a zvukových součástí divadelních představení i záznamů konečných děl vč. záznamů jejich částí, šíření neperiodických tiskovin.
Třídy výrobků a služeb:
16, 35, 41, 42
(210) O-100270

(111) **201762**
(220) 24.05.1995
(151) 28.07.1997
(540)

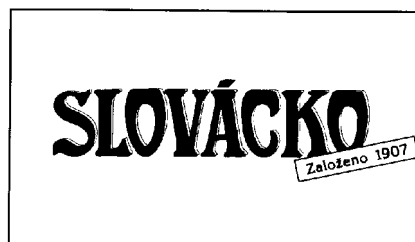

(594) Kombinovaná
(730) **VLTAVA LABE MEDIA a.s.**, U Trezorky 921/2, Praha 5, Jinonice, 15800, CZ
(740) AK Jana Fráňová, JUDr. Jana Fráňová, advokátka, Jakubská 14, Praha 1, 11000
(511) (16) periodický a neperiodický tisk; (41) vydavatelská a nakladatelská činnost.
Třídy výrobků a služeb:
16, 41
(210) O-100516

(111) **202712**
(220) 09.08.1995
(151) 26.08.1997
(540)



JET FISH

(594) Kombinovaná
(730) **Těšínský Jaroslav**, Kosmická 751/29, Praha 4, Háje, 14900, CZ
(740) PROPATENT, JUDr. Matěj Sedláček, Pod Pekařkou 107/1, Praha 4, Podolí, 14700
(511) (28) rybářské potřeby; (37) opravy rybářských potřeb.
Třídy výrobků a služeb:
28, 37
(210) O-102679

(111) **202730**
(220) 25.08.1995
(151) 26.08.1997
(540)

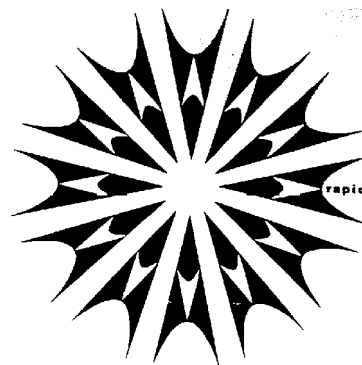

(594) Kombinovaná
(730) **Rapid, akciová společnost**, Slunná 547/25, Praha 6, Střešovice, 16200,

- CZ
(740) PROPATENT, JUDr. Matěj Sedláček, Pod Pekařkou 107/1, Praha 4, Podolí, 14700
(511) (18) kožená galanterie, upomínkové předměty z kůže; (21) užité sklo, porcelán, upomínkové předměty ze skla a porcelánu; (35) reklamní činnost, průzkum trhu, organizační porady, zajišťování a pořádání výstav a veletrhů, zprostředkování služeb v obchodě; (36) zprostředkování služeb v investicích, činnost ekonomických poradců; (41) vydavatelství, nakladatelství, audiovizuální představení; (42) zprostředkování služeb v průmyslu.
Třídy výrobků a služeb:
18, 21, 35, 36, 41, 42
(210) O-103206

- (111) **210171**
(220) 21.02.1995
(151) 29.06.1998
(540)

SportMax

- (592) Slovní
(730) Home Box Office, Inc., 30 Hudson Yards, New York 10001, NY, US
(740) Havlík Švorčík a partneři, advokátní a patentová kancelář, JUDr. Michal Havlík, advokát, Hálkova 1406/2, Praha 2, Nové Město, 12000
(511) (9) programy; (41) sestavování programové nabídky kabelové televize, distribuce programů.
Třídy výrobků a služeb:
9, 41
(210) O-97621

- (111) **272889**
(220) 22.11.2004
(151) 25.05.2005
(540)



- (594) Slovní grafická
(730) Parenteral a.s., Přívozní 1054/2, Praha 7, Holešovice, 17000, CZ
(740) FISCHER IP s.r.o., Na hrobcí 294/5, Praha 2, Nové Město, 12800
(511) (3) masti, oleje a tuky pro kosmetické účely, vazelína z ropy pro kosmetické účely, lněná a konopná semena pro kosmetické účely, kosmetické krémy, kosmetické přípravky, kosmetika, čisticí prostředky, čisticí oleje; (5) masti, oleje a tuky pro farmaceutické účely, masti na popáleniny, vazelína z ropy pro farmaceutické účely, lněná a konopná semena pro farmaceutické účely, krémy a balzámy pro lékařské účely, léčivé přípravky do koupelí, léčivé rostliny, rostlinná vlákna ne pro výživu, proti-bakteriální dezinfekční přípravky, biologické přípravky pro lékařské účely, léčiva pro humánní medicínu, krevní plazma; (42) výzkum v oblasti kosmetiky; (44) zdravotnická střediska, salony krásy, masáže, sanatoria.
Třídy výrobků a služeb:
3, 5, 42, 44
(210) O-420703

- (111) **273625**
(220) 13.12.2004
(151) 27.06.2005
(540)

IRMA

- (592) Slovní
(730) IRMA, s.r.o., Zahradní 578, Velká Bíteš, 59501, CZ
(740) Mgr. Marta Hubková, Veveří 46, Brno, 60200
(511) (36) pojistky (uzavírání), pojistky životní (životní pojištění), pojistně-technické služby (statistika), pojištění (při námořní přepravě), pojištění

(nemocenské), pojištění (zprostředkování).

- Třídy výrobků a služeb:
36
(210) O-421333

- (111) **274051**
(220) 22.11.2004
(151) 25.07.2005
(540)

LIMARA PLUS, S.R.O.

- (592) Slovní
(730) LIMARA Plus, s.r.o., Újezd 34, Kunštát, 67972, CZ
(740) PROPATENT, JUDr. Matěj Sedláček, Pod Pekařkou 107/1, Praha 4, Podolí, 14700
(511) (20) boudy pro domácí zvířata, pelechy pro domácí zvířata, polštáře pro domácí zvířata, bidla nekovová; (21) klece pro zvířata; (28) hračky pro zvířata; (31) stelivo pro zvířata, krmivo pro zvířata.
Třídy výrobků a služeb:
20, 21, 28, 31
(210) O-420656

- (111) **274052**
(220) 22.11.2004
(151) 25.07.2005
(540)



- (594) Kombinovaná
(730) LIMARA Plus, s.r.o., Újezd 34, Kunštát, 67972, CZ
(740) PROPATENT, JUDr. Matěj Sedláček, Pod Pekařkou 107/1, Praha 4, Podolí, 14700
(511) (20) boudy pro domácí zvířata, pelechy pro domácí zvířata, polštáře pro domácí zvířata, bidla nekovová; (21) klece pro zvířata; (28) hračky pro zvířata; (31) stelivo pro zvířata, krmivo pro zvířata.
Třídy výrobků a služeb:
20, 21, 28, 31
(210) O-420657

- (111) **274065**
(220) 24.11.2004
(151) 25.07.2005
(540)



PROSPERITA investiční společnost, a.s.

- (594) Kombinovaná
(591) Barevná
(730) PROSPERITA holding, a.s., Nádražní 213/10, Ostrava, Moravská Ostrava, 70200, CZ
(740) JUDr. Wieslaw Firla, advokát, Křížkovského 10/617, Ostrava, Muglinov, 73601
(511) (36) správa finančních aktiv - shromažďování peněžních prostředků u veřejnosti, upisováním akcií investičního fondu nebo podílových listů,

podílových listů podílového fondu za účelem jejich kapitalizace, investování na principu rozložení rizika a další obhospodařování tohoto majetku, provádění obchodní činnosti v rozsahu potřebném pro umístění vlastního základního jmění a obchody bezprostředně související s hlavní činností investiční akciové společnosti, činnosti bezprostředně související s předchozími.

Třídy výrobků a služeb:
36

(210) O-420757

(111) **274132**
(220) 03.12.2004
(151) 25.07.2005
(540)

Fruitík

(592) Slovní
(730) **AQM s.r.o.**, Čs. armády 133, Bohumín, Nový Bohumín, 73581, CZ
(740) Ing. Petr Soukup, patentový zástupce, tř. Svobody 43/39, Olomouc, 77900
(511) (29) mléčné a mlékařenské výrobky, jogurtové nápoje, mléčné nápoje, mléčné nápoje obsahující ovoce, kvašené přírodní či ochucené mléčné výrobky; (32) nealkoholické nápoje syčené i nesycené, včetně nápojů minerálních, šumivých, iontových a energetických, sirupy, koncentráty a jiné přípravky pro přípravu nápojů, ovocné a zeleninové šťávy, mošty, ovocné nektary a nápoje z ovocných šťáv, stolní a minerální vody, diabetické a dietetické nápoje neléčebné, práškové nealkoholické nápoje, práškové přípravky a příchutě pro výrobu nealkoholických nápojů a likérů, obohacené vitamínové nápoje a koncentráty, nealkoholické aperitivy.

Třídy výrobků a služeb:
29, 32

(210) O-421076

(111) **274348**
(220) 26.01.2005
(151) 25.07.2005
(540)



(594) Kombinovaná
(591) Barevná
(730) **YUKI s.r.o.**, U Pyramidy 721, Průhonice, 25243, CZ
(740) JUDr. Richard Schwarz, advokát, Hyberská 1002/12, Praha 1, 11000
(511) (7) dynamo, dynamo pro jízdní kola; (12) motory pro motocykly, kola pro jízdní kola a motocykly, motocyklové hlavy, motory pro motocykly, pumpy pro motocykly, motorové tříkolky, motocykly, mopedy, jízdní kola, galusky pro jízdní kola a motocykly, elektromobily, duše pro jízdní kola a motocykly, nářadí na opravu pro duše, upínací kaučukové záplaty na opravy duší, čelní ochranná skla, cyklistické ráfky, brzdy vozidel, brzdy jízdních kol, brašny speciální pro jednostopová vozidla, blatníky, blatníky jízdních kol, bezdušové pneumatiky (galusky) jízdních kol a motocyklů, nosiče jízdních kol, odkladače (nosiče) jízdních kol, paprsky (dráty) pro jízdní kola a motocykly, pedály pro motocykly, kola, pneumatiky na jízdní kok, pneumatiky, potahy sedadel jízdních kol a motocyklů, pumpy pro jízdní kola a motocykly, ráfky jízdních kol, ráfky kol vozidel, rámy jízdních kol, motocyklů, řetězy pro pozemní vozidla, řetězy jízdních kol, sedadlové potahy pro jízdní kola a motocykly, sedla na jízdní kola a motocykly, směrovky vozidel, směrovky pro jízdní kok, stojany jízdních kol, stojany motocyklů, ventily pneumatik vozidel; (37) antikoroziní úprava, obnova motorů použitých nebo částečně zničených, mazání vozidel, údržba a opravy motorových vozidel, lakování, glazurování, leštění vozidel, autoservis, protektorování pneumatik, vulkanizace pneumatik, údržba

vozidel.

Třídy výrobků a služeb:
7, 12, 37

(210) O-422712

(111) **274572**
(220) 22.11.2004
(151) 25.08.2005
(540)



(593) Obrazová
(591) Barevná
(730) **Parenteral a.s.**, Přívozní 1054/2, Praha 7, Holešovice, 17000, CZ
(740) FISCHER IP s.r.o., Na hrobci 294/5, Praha 2, Nové Město, 12800
(511) (3) masti, oleje a tuky pro kosmetické účely, vazelína z ropy pro kosmetické účely, lněná a konopná semena pro kosmetické účely, kosmetické krémy a balzámy, kosmetické přípravky, kosmetika, čisticí prostředky, čisticí oleje; (5) masti, oleje a tuky pro farmaceutické účely, masti na popáleniny, vazelína z ropy pro farmaceutické účely, lněná a konopná semena pro farmaceutické účely, krémy a balzámy pro lékařské účely, léčivé přípravky do koupelí, léčivé rostliny, rostlinná vlákna ne pro výživu, proti-bakteriální dezinfekční přípravky, biologické přípravky pro lékařské účely, léčiva pro humánní medicínu, léčiva ve formě tablet, krémů i tekutin, krevní plazma, obvazový materiál, energetické nápoje, výživné nápoje pro léčebné účely; (16) ubrusy papírové, psací potřeby, toaletní papír, tiskoviny, brožury, grafické listy, fotografie, pohlednice, kalendáře, krabice a obaly z papíru; (21) sklo, keramika, hrnce, hrncířské zboží; (24) ubrusy, koberce, tkané i netkané textilie, textilie z konopí; (25) oděvy textilní i kožené, tkané i netkané, pletené, oděvy z kožešin, oděvy svrchní i spodní, kabáty, pláště, svetry, džíny, džínové obleky a jejich součásti, kalhoty, saka, vesty, sukně, konfekce, sportovní oděvy, košile, trička, spodní prádlo, plavky, punčochy, rukavice, ponožky, šátky, kloboučnické zboží, čepice, klobouky, kloboučnické zboží, vaky na oděvy; (29) mléko, mléčné výrobky a nápoje, jogurty, vejce, potraviny z masa, ryb, drůbeže a zvěřiny, paštiky, jedlé oleje a tuky, tukové pomazánky, kaviár, žampiony konzervované, zelenina konzervovaná, nakládaná, sušená a vařená, ovoce konzervované, mražené a zavařené, ovocné saláty, kompoty a džemy, konzervované, sušené nebo vařené potraviny z masa, ryb, drůbeže, zvěřiny nebo mléka, protein pro lidskou spotřebu, olej pro potravinářské účely; (30) ledová káva, zmrzlina, mražené, chlazené a čerstvé nápoje připravované na základě kávy, kakaa nebo čokolády, kávovinové, kakaové a čokoládové příchuti, obilniny připravené pro osobní konzumaci, těstoviny, deserty, dorty, cukroví, muesli, pudinky, sušenky, omáčky k ochucení, koření, pečivo, bonbony, mouka, konopná mouka, výrobky z mouky; (32) nealkoholické nápoje a koktejly, přípravky k přípravě nápojů, vody minerální, stolní a šumivé, pivo; (42) výzkum v oblasti kosmetiky; (44) zdravotnická střediska, salony krásy, masáže, sanatoria.

Třídy výrobků a služeb:
3, 5, 16, 21, 24, 25, 29, 30, 32, 42, 44

(210) O-420702

(111) **274599**
(220) 07.12.2004
(151) 25.08.2005
(540)

LA CESTERA

(592) Slovní
(730) **Lidl Stiftung & Co. KG**, Stiftsbergerstrasse 1, Neckarsulm, 74167, DE
(740) Mgr. Jana Šuranová Traplová, advokátka, Přístavní 531/24, Praha 7, Holešovice, 17000
(511) (30) pečivo a cukrovinky.

Třídy výrobků a služeb:

30
(210) O-421163

(111) **274620**
(220) 08.12.2004
(151) 25.08.2005
(540)

ESTROZIN

(592) Slovní
(730) **Diochi spol. s r.o.**, Žampiónová 2, Praha 10, Pitkovice, 10400, CZ
(740) JUDr. Tomáš Lejček MBA, Slezská 169/10, Praha 2, 12000
(511) (16) papírové obaly (skládačky), lepenka a kartonážní výrobky, etikety, příbalové letáky, reklamní, inzertní, propagační, uživatelské a instruktážní materiály i tiskoviny, databázové produkty v papírové formě, plakáty, billboardy, tiskoviny všeho druhu a ostatní polygrafické výrobky zařazené v této třídě, výrobky z papíru, papírnické zboží, obálky, dopisní papíry, kalendáře, plánovací záznamníky, gratulace, psací potřeby včetně psacích potřeb ze vzácných kovů a jejich slitin, kancelářské výrobky (s výjimkou nábytku), propagační předměty z papíru a z plastů spadající do této třídy, obaly a propagační výrobky z plastů nezař. do jiných tříd; (30) potravní doplňky s vysokým obsahem rostlinných látek a tříslovin, speciální rostlinné polykompozitní bioinformační potravní doplňky fortifikované vitaminy, stopovými prvky a/nebo éterickými oleji, potravní přípravky s obsahem jinanu pro zvláštní výživu, potravní přípravky rostlinného původu, doplňky stravy bohaté na fytolátky, specifické nemedicinné potravní doplňky na bázi rostlinných hořčic a vláknin, polykompozitní potravní přírodní extrakty s obsahem minerálních látek fortifikované vitaminy a/nebo stopovými prvky, čaje, rostlinné extrakty a odvary z bylin, z listů, ze semen a z plodů, nenávykové potravní doplňky k posílení svalů a kloubů, doplňky stravy pro zvláštní výživu a k posílení lidského organismu, vše výše uvedené doplňky, přípravky a poživatiny v rámci této třídy; (32) nealkoholické širokospektrální bioinformační regenerační nápoje, iontové, energetické, výživové a posilující nápoje, koncentráty k výrobě nápojů fortifikované stopovými prvky, vitaminy, přírodními nebo minerálními extrakty, výtažky k výrobě lihuprostých nealkoholických nápojů, nenávykové nealkoholické nápoje pro stimulaci a regeneraci organismu a/nebo ke zvýšení výkonnosti, nealkoholické kloubní a sportovní nápoje s obsahem minerálních látek.

Třídy výrobků a služeb:
16, 30, 32

(210) O-421215

(111) **274790**
(220) 11.01.2005
(151) 25.08.2005
(540)



(594) Kombinovaná
(730) **KAMOKO, s.r.o.**, Brněnská 442, Modřice, 66442, CZ
(740) Ing. Zdeněk Kučera, Dlouhá 207, Slušovice, 76315
(511) (6) kovové zátky, kovové korunkové uzávěry, kovové závitkové uzávěry lahví; (16) výrobky z papíru, zejména obaly, propagační materiály, tiskopisy, obálky; (21) výrobky z plastických hmot pro balení nápojů a uzavírání plastových lahví, plastové šroubové zátky, plastové uzávěry lahví, kryty vyústění KEG sudů.

Třídy výrobků a služeb:
6, 16, 21

(210) O-422175

(111) **274870**
(220) 17.01.2005
(151) 25.08.2005
(540)

Farma Slunečný dvůr

(592) Slovní
(730) **Farma Slunečný Dvůr s.r.o.**, Holičky 34, Morašice, 53803, CZ
(740) Mgr. Denisa Valentová, Duškova 164, Praha 5, Smíchov, 15000
(511) (9) nosiče informací všeho druhu v rozsahu třídy 9, například dat, zvuku a/nebo obrazu, elektronické publikace, poskytované on-line z databází, z komunikačních sítí typu internet, bezdrátových, kabelových, satelitních, systémy virtuální reality, digitální hudba, software všeho druhu; (16) nosiče informací všeho druhu v rozsahu třídy 16, například tiskoviny a polygrafické výrobky, katalogy, manuály, plakáty, fotografie, vstupenky, jízdenky; (35) reklamní a propagační služby a činnost, marketing, organizování a pořádání výstav pro komerční účely, služby zahrnující záznam, přepis, vypracování, shromažďování, přenášení nebo systemizaci písemných sdělení a záznamů, pomoc při řízení obchodní činnosti; (38) komunikační služby, služby vysílání, přenos zvuku, obrazu, zpráv a informací, digitalizovaných dat, šíření informací prostřednictvím komunikačních sítí, například internetu, vytváření a poskytování diskusních skupin a virtuálních místností pro on-line komunikaci; (41) výchova, vzdělávání, zábava, sportovní a kulturní aktivity, jezdecký sport (koně), jezdecký výcvik, příprava koní na výkonnost, pořádání a organizování setkání všeho druhu pro nekomerční účely, provozování a poskytování elektronických konferencí; (43) služby zajišťující stravování a nápoje, dočasné ubytování v penzionech a jiných zařízeních, zahrnující rezervaci ubytování pro cestující, stravování pro cestující i pro zvířata, ekoagroturistické ubytování.

Třídy výrobků a služeb:

9, 16, 35, 38, 41, 43

(210) O-422461

(111) **274871**
(220) 17.01.2005
(151) 25.08.2005
(540)

SUNNY FARM

(592) Slovní
(730) **Farma Slunečný Dvůr s.r.o.**, Holičky 34, Morašice, 53803, CZ
(740) Mgr. Denisa Valentová, Duškova 164, Praha 5, Smíchov, 15000
(511) (9) nosiče informací všeho druhu v rozsahu třídy 9, například dat, zvuku a/nebo obrazu, elektronické publikace, poskytované on-line z databází, z komunikačních sítí typu internet, bezdrátových, kabelových, satelitních, systémy virtuální reality, digitální hudba, software všeho druhu; (16) nosiče informací všeho druhu v rozsahu třídy 16, například tiskoviny a polygrafické výrobky, katalogy, manuály, plakáty, fotografie, vstupenky, jízdenky; (35) reklamní a propagační služby a činnost, marketing, organizování a pořádání výstav pro komerční účely, služby zahrnující záznam, přepis, vypracování, shromažďování, přenášení nebo systemizaci písemných sdělení a záznamů, pomoc při řízení obchodní činnosti; (38) komunikační služby, služby vysílání, přenos zvuku, obrazu, zpráv a informací, digitalizovaných dat, šíření informací prostřednictvím komunikačních sítí, například internetu, vytváření a poskytování diskusních skupin a virtuálních místností pro on-line komunikaci; (41) výchova, vzdělávání, zábava, sportovní a kulturní aktivity, jezdecký sport (koně), jezdecký výcvik, příprava koní na výkonnost, pořádání a organizování setkání všeho druhu pro nekomerční účely, provozování a poskytování elektronických konferencí; (43) služby zajišťující stravování a nápoje, dočasné ubytování v penzionech a jiných zařízeních, zahrnující rezervaci ubytování pro cestující, stravování pro cestující i pro zvířata, ekoagroturistické ubytování.

Třídy výrobků a služeb:

9, 16, 35, 38, 41, 43

(210) O-422462

(111) **274935**
(220) 02.02.2005
(151) 25.08.2005
(540)



(594) Kombinovaná
(591) Barevná
(730) **TRIMEX REALITY, a.s.**, 28. října 205/45, Ostrava, Moravská Ostrava, 70200, CZ
(511) (35) provozování veřejných dražeb; (36) služby realitní kanceláře, nákup a prodej nemovitostí a zprostředkování těchto služeb.

Třídy výrobků a služeb:
35, 36

(210) O-422924

(111) **275254**
(220) 03.12.2004
(151) 29.09.2005
(540)

Jovi

(592) Slovní
(730) **AQM s.r.o.**, Čs. armády 133, Bohumín, Nový Bohumín, 73581, CZ
(740) Ing. Petr Soukup, patentový zástupce, tř. Svobody 43/39, Olomouc, 77900
(511) (29) mléčné a mlékařenské výrobky, všechny druhy mléka, jogurty, smetany, pěny, krémy, dezertní krémy, mražené krémy ovocné, šlehačky, tvarohy, sýry, tavené sýry, zrající sýry, plísňové zrající sýry, nezrající čerstvé sýry a sýry v solném nálevu, přírodní či ochucené nápoje složené zejména z mléka nebo mléčných výrobků, jogurtové nápoje, mléčné nápoje, mléčné nápoje obsahující ovoce, kvašené přírodní či ochucené mléčné výrobky; (32) nealkoholické nápoje sycené i nesycené, včetně nápojů minerálních, šumivých, iontových a energetických, sirupy, koncentráty a jiné přípravky pro přípravu nápojů, ovocné a zeleninové šťávy, mošty, ovocné nektary a nápoje z ovocných šťáv, stolní a minerální vody, diabetické a dietetické nápoje neléčebné, práškové nealkoholické nápoje, práškové přípravky a příchutě pro výrobu nealkoholických nápojů a likérů, obohacené vitamínové nápoje a koncentráty, nealkoholické aperitivy.

Třídy výrobků a služeb:
29, 32

(210) O-421075

(111) **275297**
(220) 06.01.2005
(151) 29.09.2005
(540)



(594) Kombinovaná
(591) Barevná
(730) **Rellox s.r.o.**, Jindřišská 941/24, Praha 1, Nové Město, 11000, CZ
(511) (36) realitní činnost, zařizování a zprostředkování obchodů v oblasti nemovitostí, pojištění, služby finanční, služby peněžní, služby relokační, poskytování informací o nemovitostech, oceňování nemovitého majetku.

Třídy výrobků a služeb:
36

(210) O-422020

(111) **275468**
(220) 08.02.2005
(151) 29.09.2005
(540)

AUTOPOINT

(594) Slovní grafická
(591) Barevná
(730) **Auto Palace Butovice s.r.o.**, Bucharova 1186/16, Praha 5, Stodůlky, 15500, CZ

(740) JUDr. Ing. Michal Matějka, advokát, Jáchymova 26/2, Praha 1, Staré Město, 11000

(511) (12) veškerá motorová vozidla spadající do této třídy, náhradní díly pro motorová vozidla, veškeré autopříslušenství spadající do této třídy, např. motory pro pozemní vozidla, spojky a převodové zařízení pro pozemní vozidla, bezpečnostní pásy, volanty, brzdy, potahy na sedadla vozidel apod., jízdní kola, včetně náhradních dílů a příslušenství pro jízdní kola, kočárky, židle kolečková, čluny, lodě, vznášedla, letadla; (35) zprostředkování obchodu s motorovými vozidly ojetými a novými a jejich příslušenstvím, obchodní činnost (služby, poradenství), pomoc při řízení obchodní činnosti, obchodní a podnikatelské informace, vedení účetnictví, dražby, hospodářské (ekonomické) prognózy, inzerce poštou, on-line inzerce, kanceláře dovozní a vývozní, marketingové studie, obchodní management, obchodní nebo podnikatelský průzkum, předvádění zboží, reklama (zejména televizní reklama, rozhlasová reklama, reklama on-line v počítačové síti, rozšiřování reklamních a propagačních materiálů zákazníkům, vydávání, zveřejňování, oznámení, vyhlášení, publikování reklamních, náborových, propagačních nebo inzertních textů), pronájem reklamních ploch, organizování výstav (obchodních, komerčních), propagace, obchodní administrativa, kancelářské práce, vyhledávání informací v počítačových souborech, poskytování obchodních informací a služeb pomocí internetu, kopírování nebo rozmnožování (reprodukce) dokumentů, dokladů apod; (37) autoopravy, autoservisy, opravy, servis a údržba motorových vozidel a služby s tím spojené, spadající do této třídy, zejména: kontroly motorových vozidel a služby s tím spojené, kontrola technického stavu vozidel apod. mytí a čištění dopravních prostředků (čištění automobilů, leštění, politura), obnova motorů (použitých nebo částečně zničených), ošetřování vozidel antikorozním nátěrem, antikoroziční úprava, pneumatiky protektorování a opravy pneumatik (včetně opravy vulkanizací), čalounické opravy, stavebnictví, stavitelství, čištění interiérů a fasád budov, demolice budov, dozor nad stavbami, stavební informace, provozování čerpacích stanic s palivou a mazivou; (39) doprava, zprostředkovatelská činnost v oblasti motorových vozidel, odtahová služba, služby týkající se půjčování a pronájmu motorových vozidel, organizování cest, dopravní informace, služby parkování vozidel, pronájem nosičů na automobily, rozvod energie a vody.

Třídy výrobků a služeb:
12, 35, 37, 39

(210) O-423137

(111) **275481**
(220) 09.02.2005
(151) 29.09.2005
(540)

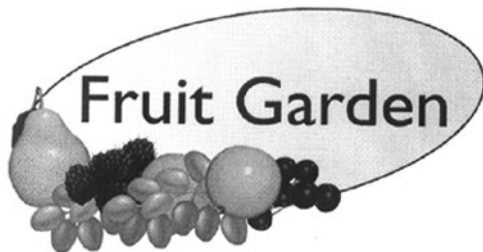

(594) Kombinovaná
(730) **REWE-Beteiligungs-Holding International GmbH**, Domstrasse 20, 50668 Cologne, DE
(740) Mgr. Jana Šuranová Traplová, advokátka, Přístavní 531/24, Praha 7, Holešovice, 17000
(511) (29) ovoce a zelenina konzervované, sušené a zavařené; (31) čerstvé ovoce a zelenina.

Třídy výrobků a služeb:
29, 31
(210) O-423167

(111) **275530**
(220) 15.02.2005
(151) 29.09.2005
(540)

LÁZEŇSKÉ OPLATKY



čokoládové

LÁZEŇ LUHAČOVICE

(594) Kombinovaná
(730) **Matulová Žaneta Ing.**, Dr. Veselého 1008, Luhačovice, 76326, CZ
(740) Ing. Zdeněk Kučera, Dlouhá 207, Slušovice, 76315
(511) (30) oplatky, lázeňské oplatky, trojhránkové oplatky, trvanlivé pečivo, čokoládové a nečokoládové cukrovinky, sušenky, suchary, keksy; (35) zprostředkovatelské služby v oblasti obchodu, poradenství v obchodní činnosti.

Třídy výrobků a služeb:
30, 35
(210) O-423346

(111) **275531**
(220) 15.02.2005
(151) 29.09.2005
(540)

LÁZEŇSKÉ OPLATKY
LIGHT



čokoládové

LÁZEŇ LUHAČOVICE

(594) Kombinovaná
(730) **Matulová Žaneta Ing.**, Dr. Veselého 1008, Luhačovice, 76326, CZ
(740) Ing. Zdeněk Kučera, Dlouhá 207, Slušovice, 76315
(511) (30) oplatky, lázeňské oplatky, trojhránkové oplatky, trvanlivé pečivo,

čokoládové a nečokoládové cukrovinky, sušenky, suchary, keksy; (35) zprostředkovatelské služby v oblasti obchodu, poradenství v obchodní činnosti.

Třídy výrobků a služeb:
30, 35
(210) O-423348

(111) **275583**
(220) 22.02.2005
(151) 29.09.2005
(540)

PANTALOON

(594) Slovní grafická
(591) Barevná
(730) **Tryambakrao Aggarwall Anaya Ing.**, Chrlická 842, Modřice, 66442, CZ
(511) (18) kůže, imitace kůže, výrobky z těchto materiálů, které nejsou zahrnuty do jiných tříd, pouzdra, pouzdra na klíče (kožená galanterie), dámské kabelky, nákupní kabelky, kožené řemeny a řemínky, kufrý a zavazadla z kůže, textilu a kombinované, cestovní brašny, aktovky, obaly na vizitky, peněženky, deštníky, slunečníky a hole, biče a sedlářské výrobky, brašny z kůže, textilu a kombinované, kufříky na doklady; (24) tkaniny a textilní výrobky, textilní plošné výrobky, pokrývky ložní i stolní, ložní prádlo, povlečení, kapesníky textilní, peřiny, stolní pokrývky, ručníky, osušky, ubrousky, utěrky, bavlněné látky, potištěné látky, látky na deštníky a pláště do deště, bytový textil, reklamní a propagační předměty z textilu, prostírání, ubrusy, praporek, praporce, korouhve, cestovní příkrývky, spací pytle, textilní rolety, ručníky, textilní štítky, textilní tapety; (25) oděvy a oblečení zahrnuté do této třídy, oděvy z kůže, kravaty, obuv, klobouky a kloboučnické zboží, čepice, rukavice, opasky, trička, šátky, plavky, ponožky.

Třídy výrobků a služeb:
18, 24, 25
(210) O-423544

(111) **275883**
(220) 24.11.2004
(151) 26.10.2005
(540)

Zoner

(594) Slovní grafická
(591) Barevná
(730) **ZONER a.s.**, Nové sady 583/18, Brno, Staré Brno, 60200, CZ
(740) INPARTNERS GROUP, JUDr. Radim Charvát Ph.D. LL.M., advokát, Koliště 1965/13a, Brno, Černá Pole, 60200
(511) (9) přístroje pro záznam, převod, reprodukci zvuku nebo obrazu; (41) vzdělávání, zábava; (42) návrh a vývoj počítačového hardwaru a softwaru.

Třídy výrobků a služeb:
9, 41, 42
(210) O-420736

(111) **275884**
(220) 24.11.2004
(151) 26.10.2005
(540)



(594) Kombinovaná
(591) Barevná
(730) **ZONER a.s.**, Nové sady 583/18, Brno, Staré Brno, 60200, CZ
(740) INPARTNERS GROUP, JUDr. Radim Charvát Ph.D. LL.M., advokát, Koliště 1965/13a, Brno, Černá Pole, 60200
(511) (9) přístroje pro záznam, převod, reprodukce zvuku nebo obrazu; (41) vzdělávání, zábava; (42) návrh a vývoj počítačového hardwaru a softwaru.
Třídy výrobků a služeb:
9, 41, 42
(210) O-420739

(111) **275916**
(220) 10.01.2005
(151) 26.10.2005
(540)



(594) Kombinovaná
(591) Barevná
(730) **Swiss Automotive Group CZ s.r.o.**, Průmyslová 1385, Hostivice, 25301, CZ
(740) JUDr. Aleš Zábrš, advokát, Na Beránce 57/2, Praha 6, Dejvice, 16000
(511) (1) brzdová kapalina, chladicí kapaliny motorů, nemrznoucí směs do ostrižovačů skel automobilů; (4) motorové oleje; (7) filtry pro motory automobilů; (9) autobaterie; (12) náhradní díly pro automobily včetně doplňků, zejména nápravy vozidel a jejich části, spojky, čepy, brzdy, brzdové obložení a čelisti, hydraulické obvody, tlumiče, pružiny pérování, řetězy, řemeny, řemenice, části karoserií, nárazníky, okna, stěrače, zpětná zrcátka, potahy sedadel, nosiče, kola, tažná zařízení, pneumatiky; (17) hadice ohebné nekovové pro chladiče automobilů.
Třídy výrobků a služeb:
1, 4, 7, 9, 12, 17
(210) O-422125

(111) **276037**
(220) 21.02.2005
(151) 26.10.2005
(540)



(594) Kombinovaná
(591) Barevná
(730) **BOHEMIA BALÓN s.r.o.**, Podnikatelská 552, Praha 9, Běchovice, 19011, CZ
(740) JUDr. Petr Macák, Legerova 39, Praha 2, 12000
(511) (35) propagační činnost, reklama, pomoc při řízení obchodní činnosti, obchodní administrativa, kancelářské práce; (41) výchova, vzdělávání, zábava, sportovní a kulturní aktivity.
Třídy výrobků a služeb:
35, 41
(210) O-423520

(111) **276121**
(220) 09.03.2005
(151) 26.10.2005
(540)



(594) Kombinovaná
(730) **Albert Česká republika, s.r.o.**, Radlická 520/117, Praha 5, Jinonice, 15800, CZ
(740) HAVEL & PARTNERS s.r.o., advokátní kancelář, Mgr. Ivan Rámeš, advokát, Na Florenci 2116/15, Praha 1, Nové Město, 11000
(511) (1) aktivní uhlí, bentonit, bílkoviny (jodidované, sladové, živočišné nebo rostlinné jako surovina), prostředky pro čerání tekutin, přípravky pro čištění tekutin, zejména vody, destilovaná voda, dextrin, dolomit, dusíkaté vápno (hnojivo), filtrační keramické materiály ve formě částic, filtrační materiály (chemické přípravky, minerální látky, plastické látky v surovém stavu), fosfáty (hnojivo), hnojiva, humus, impregnační chemické přípravky pro kůži a textil, indikátorový papír, kamenec, kaolín, kompost, chemické přípravky pro konzervaci potravin, rašelina (hnojivo), zemina pro pěstování, protipožární přípravky, soda kalcinovaná, sůl kamenná, štěpařský vosk na stromy), vápeneč; (2) kalafuna; (3) mýdla, čisticí mléka, toaletní a čisticí prostředky, kamenec (antiseptický), kolínská voda, kosmetické přípravky, koupelové soli, pleťové masky, krémy na obuv a kůži, kosmetické krémy, křída na čištění, parfěmy, louh sodný na praní, prací a namáčecí prostředky, šampóny, toaletní terpentýn jako odmašťovací prostředek, toaletní přípravky a potřeby v rámci této třídy, ústní vody, vlasové vody, vody po holení, voňavky, vosky zařazené v této třídě, zubní pasty; (4) palivové brikety, dřevěné uhlí, svíčky, knoty, paliva, bionafta, palivové dřevo, parafin; (5) bílkovinná potrava pro lékařské účely, byliny léčivé, bylinné čaje pro lékařské účely, cukrovinky s léčebnými přísadami, diabetický chléb, dietetické nápoje a potraviny upravené pro lékařské účely, doplňky potravin minerální, glukóza pro lékařské účely, repelenty, lékařské přípravky pro hubnutí, léčivé přípravky do koupele, přísady do krmiv pro lékařské účely, minerální vody pro lékařské účely, soli z minerální vody, mléko sušené pro kojení, přípravky proti molům, mouchám a ostatnímu hmyzu, mucholapky, nápoje dietetické, přípravky proti parazitům, potrava pro kojení; (7) elektrické obilní mlýnky a mlýnky na koření, kuchyňské

stroje elektrické, mechanické ruční nástroje a nářadí, pluhy, šrotovníky, lisy na ovoce pro domácnost, lisy na víno, loupací stroje, žací stroje, odstředivky, tkalcovské stavy, stroje na výrobu těstovin, zemědělské stroje; (8) brusy, česáčky na ovoce ruční, hmoždíky, zařízení pro hubení rostlinných škůdců, kosačky, brousky na kosi, kráječce na zeleninu, hrábě, louskáčky na ořechy, lzice, nástroje a ruční nářadí, nože, přístroje, nůžky, zahradnické nůžky, obloukové pily, ocílky, palice, pohrabáče, pořízy, rašple, rýče, sekery, srpy, vidle, zahradnické nářadí; (16) blahopřání, brožury, celofán, periodika, pleny papírové, popisní papír, etikety, filtrační papír, fotografie, reprodukcce, grafiky, hmota modelovací, kalendáře, kapesníky papírové, knihy, mapy, nože na papír, obálky, obaly v rámci této třídy, obtisky, papír, papír toaletní, papírenské výrobky v rámci této třídy, ubrousky a ubrusy papírové, pečutí vosk, plakáty, plány, pohlednice, prostírání papírová, pytlíky, ručníky papírové, těžítka, tužky, zpěvníky; (17) izolační materiály, izolační tkaniny, lepicí pásy v rámci této třídy, plst izolační, materiály zabraňující sálání tepla, tepelně izolační prostředky, materiály na těsnění; (18) aktovky, batohy, brašny, cestovní kufry, deštníky, diplomatky, hole, chlebníky, kabelky, kožená galanterie, kožešiny (kůže zvířat), kufříky, nákupní tašky, náprsní tašky, pouzdra na klíče, obojky pro zvířata, peněženky, kožené potahy, ruksaky, řemínky kožené, sedlářské výrobky, slunečníky, šňůry kožené, tašky na kolečkách, vodítka; (19) altány, brídlice, cihly, dlaždice, materiály pro drenáže v rámci této třídy, dřevěné obložení, dřevo opracované, dveře nekovové, sošky z kamene, betonu a mramoru, kámen, krytiny střešní, kůly nekovové, latě, mramor, nátěrové hmoty pro stavebnictví, obkladačky, obklady zdí, okna nekovová, omítky, parkety, prkna, překližka, kamenina, schody nekovové, skleníky nekovové, stavby přenosné nekovové, tašky střešní nekovové, vápenec, vápno, vlny podlahové, vrata nekovová, žlaby okapní nekovové, žula; (20) bambus, boudy pro domácí zvířata, nábytek bytový, nekovové hmoždinky, kádě nekovové, kolébky, koše, křesla, lavičky, lehátka skládací, lenošky, matrace, obrazové lišty a rámy, ošatky, pohovky, police, polštáře, ponky, postele, prádelníky, prkénka na maso, proutěné zboží, ratan, rokojeti na nářadí nekovové, sláma pletená (s výjimkou rohoží), slammíky, stoličky a stoly, truhlářské umělecké výrobky, tyče záclonové, stolky na květiny, žebříky ze dřeva a umělých hmot, židle, rolety vnitřní okenní; (21) bandasky, cedníky, cestovní lahve, cukřenky, čajníky, čajové soupravy, čistící nástroje, dávkovače papírových ručníků, dávkovače toaletního papíru, demižóny, klece pro domácí zvířata, drátěnky, džbánky, figurky z porcelánu, terakoty nebo skla, kuchyňské formy a formičky, formy na koláče, hadry na čištění, hluboké mísy, houby mycí, hrnce, hrmčičské zboží, hřebeny, chladicí nádoby, prkénka kuchyňská a na krájení chleba, schránky na chléb, kartáče, kartáčky zubní, kastrolky, kávové soupravy, kbelíky, kofenáče, koše na odpadky, kotlíky, kuchyňské nádoby, lisy na ovoce neelektrické, majolika, mísy, mixery ruční neelektrické, mlýnky ruční neelektrické, mopy, naběračky, nádoby kuchyňské, nádoby na smetě, nálevky, nit zubní, nočníky, obaly na mýdlo, otvíráky lahví, pánve, párátko, pasty na hmyz a hlodavce, pepřenky, plácačky na mouchy, plácačky na koberce, podnosy v rámci této třídy, porcelán, potřeby kuchyňské, potřeby toaletní, prádelní kolíky, prádelní sušáky, prkna žehlicí, krabice na jídlo, pudřenky ne z drahých kovů, rozstříkovače, grily pro použití na pečení, rukavice pro domácnost, sběračky, servisy (nádoby), sklo tabulové jako surovina, slánky, smetáky, stojánky na vajíčka, stojánky na rožně, struhadla, svícný, šálky, škopky, šlehače ruční neelektrické, šrotovníky kuchyňské neelektrické, štoudve, tácy papírové, talíře papírové, talíře, termosky, tlakové hrnce, utěrky na čištění, válečky na těsto, vaničky, vědra, vykrajovátko na pečivo, výrobky z křišťálového skla, vývrtky, žejdlíky na pivo; (22) lana, provazy, koudel, látka na vycpávky, lýko, markýzy z textilních nebo syntetických materiálů, motouzy, papírové provazy, pásy balící nekovové, plachty, popruhy nekovové, pytle na přepravu a uskladnění volně loženého sypaného zboží, sítě houpačkové, stany pro volný čas; (24) bavlněné látky, barchet, brokát, cestovní příkrývky, damašek, flanel, flauš, hedvábí, jutový textil, kaliko, kanava, látkové kapesníky, kartoun, krep, látky z přírodních materiálů, ložní pokrývky a příkrývky, ložní prádlo, lůžkoviny, manšestry, matracovina, moskitytiery, nábytkové potahy, záclony, plátno hrubé ztužené, plst z přírodních materiálů, podšívky textilní, potahy na nábytek z textilních materiálů, prádlo ložní a stolní, prostěradla, povlečení, přehozy, pytlovina, ručníky, samet, spací pytle, sypkovina, taft, textilie (materiály), tkaniny z přírodních materiálů, tyl, úplety, vlaječky ne z papíru, záclonovina; (25) bačkory, baretty, boty, bundy, čapky, čepice, dětské plenky textilní, galoše, holínky, kabáty, kalhotky plenkové, kalhotky, kamaše, kapuce, klobouky, kombinézy, konfekce, kostýmy, košile, kožešiny oděvy, kravaty, límce, oblečení, obuv, oděvy nepromokavé, opasky, plavky, pantofle, pletené zboží, podprsenky, podvazky, ponožky, prádlo spodní, pulovry, punčochy, pyžama, rukavice, saka, sandály, spodky, saka, střevíce, sukně, svetry, šály, šátky, šle, nátělníky, uniformy, vesty, vybavičky pro novorozence, zástěry, župany; (26) bambule, cedulky na prádlo, dracouny, filtry na oděvy,

galanterie textilní, gummy do prádla, hřebky na látání, jehelníky, jehlice pletací a háčkovací, jehly, kalouny, kanýry, knoflíky, krabice na šicí potřeby, krajky, květiny umělé, lacety, lemovky, náprsenky (části košile), neelektrické natáčky do vlasů, nažehlovací záplaty, ovoce umělé, ozdobné jehlice, ozdoby pro oděvy, paruky, patentky, prýmkářské zboží, přezky jako oděvní doplňky, síčky na vlasy, spony na oděvy, stuhly (textilní galanterie), šněrovadla do bot, šňůry pro oděvy, tkanice (textilní galanterie), vázačky, výšivky, zhrhovadla; (27) koberce, linoleum, podlahové krytiny, předložky, rohožky, tapety; (28) autička, biliardy, boby a saně, stolní hry, sportovní nářadí, divadelní masky, draci, golfové vybavení, rybářské vybavení v rámci této třídy, sportovní zboží, houpačky, kuželky, šachy, kuličky, hračky, hry stolní a společenské, chraštítka, jízdní kola nehybná určená pro trénink, koloběžky, loutky, náčiní pro lukostřelbu, maňásci, míče, náčiní rybářské, návady pro lov a rybolov, ozdoby na vánoční stromky, panenky, sportovní rukavice, sítě jako sportovní potřeby, stojánky na vánoční stromky, stromky vánoční umělé, šachovnice, šipky jako hra, terče pro střelbu a lukostřelbu, hrací karty; (29) ančovičky, arašidy, bílék vaječný, bramborové lupínky, bujóny, byliny konzervované, cibule konzervovaná, čočka konzervovaná, datle, droby, drůbež, džemy, fazole konzervované, gamáty, hrách konzervovaný, hranolky, hrozinky, huspeniny, játra, jedlé oleje a tuky, jogurt, kandované ovoce, kaviár, kefir, klobásy, salámy, párky, kokosová moučka, konzervy masové, konzervy rybí, konzervovaná zelenina, korýši, krevety, kůry ovocné, kyselé zelí, langusty neživé, lanýže konzervované, losos, mandle zpracované, margarín, marmeláda, máslo, maso, masové extrakty, měkkýši neživí, mléčné nápoje, mléčné výrobky, mléko, mražené ovoce, mušle neživé, nakládaná zelenina, nasolené potraviny, olivy konzervované, oříšky zpracované, konzervované ovoce, ovocné rosoly, paštiky, neživí raci, rajčatový protlak, ryby, saláty, sardinky, sledi, slanina, smetana, sušená vejce, šlehačka, šunka, tofu, tuňák, uzeniny, vejce, zpracovaná zelenina, zvířata, konzervované houby, želatina jedlá; (30) anýz, aromatické přípravky do potravin, badyány, konzervované ovoce, bramborová moučka, cikorka, cukr, cukroví, cukrovinky, čaj, čokoláda, čokoládové nápoje, dorty, droždí, glukóza pro výživu, hořčice, housky, chléb, chuťové přísady, ječmen zpracovaný, jemné pečivo, kakao, kakaové nápoje, kandys jako potrava, kapary, kari, kaše ovesná, káva, kávoviny, kávové nápoje, keksy, koláče, koření, krekrky, kroupy pro lidskou spotřebu, krupice, kuchyňská sůl, kukuřice zpracovaná, kypřicí prášek, lékořice, potravinářský lepek, listkové těsto, majonéza, maltosa, masové pirožky, med, perníky, melasa, mouky, müsli, muškátové ořechy, nápoje kávové, kakaové a čokoládové, nové koření, ocet, omáčka sojová, oplatky, zpracované vložky, palačinky, paprika (koření), pastilky (cukrovinky), pepř, pizzy, pralinky, příchutě (aroma), pudinky, rýže, ságo, sendviče, skořice, suchary, sušenky, šafrán, škrob jako potrava, tapioka, těsta, těstoviny, vanilin, vanilka, zákusky, zálivky na ochucení, zázvor, zmrzlina, želé, žemle, žvýkačky; (31) čerstvé arašidy, bílkoviny pro zvířata, bobule jalovce, brambory, čerstvé byliny, cibule, citrusové ovoce, čekanka salátová, čerstvé ovoce, dřevo surové, fazole, hlávkový salát, hospodářská zvířata, houby, hrách, hrozny, chléb svatojanský, chmel, chovatelské a pěstitelské produkty, ječmen, jikry, plůdek, kaštan, keře, kolové ořechy, živí korýši, kořen čekanky, krmiva, krmné směsi, kukuřice, květiny, langusty, moučka pro zvířata, obilí, okurky, čerstvé olivy, ořechy, otruby, oves, čerstvé ovoce, píce, podestýlka, podhoubí, pokrutiny, pórek, psí suchary, pšenice, rašelina jako podestýlka, revent, réva vinná, rostliny hrmcové, řezané a sušené pro dekoraci, růže, ryby živé, řepa, sadby, semena rostlin, seno, sépiové kosti pro ptáky, sezam, slad pro výrobu piva a lihovin, sláma, stelivo, šrot, tykev, ústřice, vánoční stromky, čerstvá zelenina, zrní, zvířata domácí a hospodářská, žito; (32) nealkoholické nápoje, ovocné a zeleninové šťávy, výtažky z ovoce, iontové nápoje, pivo, prášky pro přípravu šumivých nápojů, příchutě a přípravky pro nápoje, přípravky pro výrobu likérů, sodová voda, minerálky, sirupy, sladové nápoje, stolní voda, syrovátkové nápoje; (33) alkoholové esence, alkoholické nápoje, alkoholové extrakty, aperitivy, brandy, destilované nápoje, likéry a pálenky, gin, mošty s alkoholem, koktejly s alkoholem, lihoviny, medovina, rum, saké, víno, vodka, whisky; (35) předvádění zboží; (39) balení zboží; (40) mlynářství, konzervování potravin a nápojů; (43) hostinská činnost.

Třídy výrobků a služeb:

1, 2, 3, 4, 5, 7, 8, 16, 17, 18, 19, 20, 21, 22, 24, 25, 26, 27, 28, 29, 30, 31, 32, 33, 35, 39, 40, 43

(210) O-424032

(111) **276648**
(220) 24.01.2005
(151) 28.11.2005
(540)



(594) Kombinovaná
(591) Barevná
(730) **Tempel Roman**, Hoření 2423/3, Ústí nad Labem, Ústí nad Labem-centrum, 40011, CZ
(511) (37) služby instalatérů a topenářů, čištění kanalizací a domovních odpadů, kamerové prohlídky potrubí, včetně pořizování videozáznamů pro následné opravy potrubí, služby spojené s provozem a údržbou vodovodů, kanalizací a topení, oprava a výměna vodoměrů, výstavby, montáže (včetně rozvodů) vodovodů a kanalizací, služby v oblasti meliorace ploch a domů, výstavba a montáže topenářských celků, veškeré stavební práce, údržby budov, demolice, stavební dozor, stavební informace, výstavby budov, práce s vysokotlakým čističem a elektročističem na kanalizační a potrubní systémy, výkopové a zemní práce, zprostředkovatelská činnost ve výše uvedených oborech této třídy; (42) projektová činnost.

Třídy výrobků a služeb:
37, 42

(210) O-422649

(111) **277645**
(220) 16.05.2005
(151) 22.12.2005
(540)



(594) Kombinovaná
(591) Barevná
(730) **KOREJZOVA LEGAL s.r.o.**, Korunní 810/104, Praha 10, Vinohrady, 10100, CZ
(511) (35) administrativní činnost a řízení advokátní a patentové kanceláře, marketing v oblasti průmyslových a duševních práv; (42) právní služby, služby poskytované patentovými zástupci, kompletní právní pomoc v oblasti průmyslových práv.

Třídy výrobků a služeb:
35, 42

(210) O-426403

(111) **277802**
(220) 08.06.2005
(151) 22.12.2005
(540)

KLIMAKOM

(594) Slovní grafická
(730) **KLIMAKOM, spol.s r.o.**, Zámecká 4, Brno, 64300, CZ
(740) PROPATENT, JUDr. Matěj Sedláček, Pod Pekařkou 107/1, Praha 4, Podolí, 14700
(511) (37) stavebnictví.
Třídy výrobků a služeb:
37
(210) O-427132

(111) **277968**
(220) 28.01.2005
(151) 23.01.2006
(540)



(594) Kombinovaná
(730) **The Cartoon Network, Inc.**, 1050 Techwood Drive, NW, Atlanta, GA, US
(740) Baker & McKenzie s.r.o., advokátní kancelář, Mgr. Dušan Hlavatý, advokát, Klimentská 1216/46, Praha 1, Nové Město, 11000
(511) (9) zvukové a obrazové analogové a digitální nahrávky na páse, disku, deskách, DVD, CD, kazetách nebo jiných záznamových médiích, filmy, filmy upravené pro vysílání v televizi, kabelové televizi, digitální televizi nebo satelitní televizi nebo pro promítání v kině, přístroj pro záznam, produkci, střih, reprodukci a přenos zvuku, obrazu, dat a obrázků, zvukové kazety, CD přehrávače a DVD přehrávače a rekordéry, rádia, televize, počítače, notebooky, elektronické scannery, počítačové paměťové karty a jednotky, počítačový software, fotoaparáty, filmy do fotoaparátů, telefony a pagery, osobní digitální asistenti („PDA), elektronické diáře, elektronické knihy, počítačové hry a videohry, přístroje a software, vybavení pro počítačové hry obsahující paměťová zařízení, a sice disky prodávané jako jednotka pro hraní počítačových her salonního typu, kalkulačky, podložky pod myš, optické přístroje zahrnující triedry, dalekohledy, periskopy, mikroskopy, zvětšovací čočky a skla, hranoly, sluneční brýle a dioptrické brýle, přístroje pro měření, signalizaci, sledování, analýzy, záznam světla, zvuku, délky, výšky, rychlosti, rychlosti proudění, teploty, vlhkosti, tlaku, hmotnosti, objemu, hloubky, magnetismu, elektřiny, povrchových charakteristik, dat a obrázků, pravítka jako měřicí přístroje, kompas, metry spadající do této třídy, dekorativní magnety, magnety, baterie, kódované karty, ruční karaoke přehrávače, přednahrané filmové kazety pro použití v přenosných přehrávačích nebo projektorech, přednahrané zvukové kazety a prospekty prodávané dohromady v sadě, počítačové programy, a sice software propojující digitalizovaná obrazová a zvuková média v globální počítačové informační síti, kódované magnetické karty, zahrnující klíčové karty, telefonní karty, kreditní karty, debetní karty, pokladní karty, identifikační a bezpečnostní karty, spotřební elektronika všeho druhu, a části a příslušenství k těmto výrobkům.

Třídy výrobků a služeb:
9

(210) O-422793

(111) **277972**
(220) 08.02.2005
(151) 23.01.2006
(540)

RENTPOINT

(592) Slovní
(730) **Auto Palace Spořilov s.r.o.**, Na Chodovci 2457/1, Praha 4, Záběhlice, 14100, CZ
(740) JUDr. Ing. Michal Matějka, advokát, Jáchymova 26/2, Praha 1, Staré Město, 11000
(511) (12) veškerá motorová vozidla spadající do této třídy, náhradní díly pro motorová vozidla, veškeré autopríslušenství spadající do této třídy, např. motory pro pozemní vozidla, spojky a převodové zařízení pro pozemní vozidla, bezpečnostní pásy, volanty, brzdy, potahy na sedadla vozidel apod., jízdní kola, včetně náhradních dílů a příslušenství pro jízdní kola, kočárky, židle kolečková, čluny, lodě, vznášedla, letadla; (35) zprostředkování obchodu s motorovými vozidly ojetými a novými a jejich příslušenstvím, obchodní činnost (služby, poradenství), pomoc při řízení obchodní činnosti, obchodní a podnikatelské informace, vedení účetnictví, dražby, hospodářské (ekonomické) prognózy, inzerce poštou, on-line inzerce, kanceláře dovozní a vývozní, marketingové studie, obchodní management, obchodní nebo podnikatelský průzkum, předvádění zboží, reklama (zejména televizní reklama, rozhlasová reklama, reklama on-line v počítačové síti, rozšiřování reklamních a propagačních materiálů zákazníkům, vydávání, zveřejňování, oznámení, vyhlášení, publikování reklamních, náborových, propagačních nebo inzertních textů), pronájem reklamních ploch, organizování výstav (obchodních, komerčních), propagace, obchodní administrativy, kancelářské práce, vyhledávání informací v počítačových souborech, poskytování obchodních informací a služeb pomocí internetu, kopírování nebo rozmnožování (reprodukce) dokumentů, dokladů apod; (37) autoopravy, autoservisy, opravy, servis a údržba motorových vozidel a služby s tím spojené, spadající do této třídy, zejména: kontroly motorových vozidel a služby s tím spojené, kontrola technického stavu vozidel apod. mytí a čištění dopravních prostředků (čištění automobilů, leštění, politura), obnova motorů (použitých nebo částečně zničených), ošetřování vozidel antikorozním nátěrem, antikorozní úprava, pneumatiky protektorování a opravy pneumatik (včetně opravy vulkanizací), čalounické opravy, stavebnictví, stavitelství, čištění interiérů a fasád budov, demolice budov, dozor nad stavbami, stavební informace, provozování čerpacích stanic s palivy a mazivy; (39) doprava, zprostředkovatelská činnost v oblasti motorových vozidel, odtahová služba, služby týkající se půjčování a pronájmu motorových vozidel, organizování cest, dopravní informace, služby parkování vozidel, pronájem nosičů na automobily, rozvod energie a vody.

Třídy výrobků a služeb:
12, 35, 37, 39

(210) O-423136

(111) **278497**
(220) 15.12.2004
(151) 23.02.2006
(540)

21. STOLETÍ

(592) Slovní
(730) **RF HOBBY s.r.o.**, Bohdalecká 1420/6, Praha 10, Michle, 10100, CZ
(511) (16) časopisy; (38) služby přenosu časopisů na nosičích přenášených po síti; (41) nakladatelská a vydavatelská činnost – vydávání časopisů.

Třídy výrobků a služeb:
16, 38, 41

(210) O-421443

(111) **279086**
(220) 22.08.2005
(151) 23.02.2006
(540)

JULA

(592) Slovní
(730) **JULA CZ, s.r.o.**, Mlýnská 454/7, Mohelnice, 78985, CZ
(740) Mgr. Eva Halaxová, Jionická 804/80, Praha 5, Košíře, 15800
(511) (3) kosmetické ubrousky patřící do této třídy, vata pro kosmetické účely, vatové tyčinky pro kosmetické účely, parfumerie, kosmetika, čistící, bělicí

a prací prostředky, mýdla, přípravky pro ústní hygienu; (5) absorpční vata, absorpční tampony, absorpční vložky, absorpční kalhotky, antiseptická vata, aseptická vata, hygienické kalhotky, hygienické ubrousky, hygienické vložky, menstruační kalhotky, menstruační vložky, menstruační tampony, desinfekční přípravky, výrobky pro hubení škůdců, fungicidy a herbicidy, antibakteriální a dezinfekční přípravky, přípravky na čištění vzduchu, přípravky pro osvěžení a provonění vzduchu, dezodoranty jiné než pro osobní účely, dezinfekční přípravky pro hygienické účely, přípravky sloužící k omezení pachů v místnostech, insekticidy, přípravky na hubení parazitů, WC deodoranty, WC gely a osvěžovače, repelentní přípravky, chemické přípravky proti plísním; (16) papír, lepenka a výrobky z nich, tiskářenské výrobky, potřeby pro knižní vazby, fotografie, papírenské zboží, lepidla pro papírenství a domácnost, materiál pro umělce, štetce, psací potřeby a stroje, kancelářské potřeby s výjimkou nábytku, učební a vyučovací pomůcky s výjimkou přístrojů, tiskářské typy a štočky, periodické a neperiodické publikace, školní potřeby patřící do této třídy, diáře, kalendáře, reklamní předměty z papíru a lepenky, mapy, hroty per, inkousty, kalamáře, kalendáře, potřeby pro malíře patřící do této třídy jako malířské válečky, malířské sady, násadky na pera, obrazy, grafiky, pečeti, plakáty, pohlednice, tuhy, dopisní papír, dopisní sady a soupravy, obaly a obalové materiály patřící do této třídy, výroba razítek, razítka, pleny z papíru nebo buničiny, plenkové kalhotky z papíru nebo buničiny, papírové kapesníky, papírové utěrky a ručníky, toaletní papír, papírové ubrousky a ubrusy, odličovací ubrousky papírové, toaletní ubrousky papírové.

Třídy výrobků a služeb:
3, 5, 16

(210) O-429102

(111) **279346**
(220) 23.06.2005
(151) 22.03.2006
(540)

ŽLUTÉ LÁZNĚ

(592) Slovní
(730) **Taiko, a.s.**, Spodní 7, Praha 5, Lahovice, 15900, CZ
(740) PROPATENT, JUDr. Matěj Sedláček, Pod Pekařkou 107/1, Praha 4, Podolí, 14700
(511) (41) výchova, vzdělávání, zábava, sportovní a kulturní aktivity; (43) složky zajišťující stravování a nápoje, dočasné ubytování.

Třídy výrobků a služeb:
41, 43

(210) O-427565

(111) **280493**
(220) 10.10.2005
(151) 19.04.2006
(540)

RECURAL

(592) Slovní
(730) **DEHOR - elspec. Litvínov s.r.o.**, Jiráskova 413, Litvínov, Horní Litvínov, 43601, CZ
(511) (9) vědecké aparáty a přístroje, napájecí usměrňovače, telekomunikační usměrňovače, nabíječe, proudové usměrňovače, usměrňovače proudu, regulátory elektrické, zesilovače, rozvaděče, elektrické měniče, měniče elektrické, rozvodné skříně, spínací skříně.

Třídy výrobků a služeb:
9

(210) O-430445

(111) **281721**
(220) 15.02.2005
(151) 26.06.2006
(540)



(594) Kombinovaná
(730) **Matulová Žaneta Ing.**, Dr. Veselého 1008, Luhačovice, 76326, CZ
(740) Ing. Zdeněk Kučera, Dlouhá 207, Slušovice, 76315
(511) (30) oplatky, lázeňské oplatky, trojhránkové oplatky, trvanlivé pečivo, čokoládové a nečokoládové cukrovinky, sušenky, suchary, keksy; (35) zprostředkovatelské služby v oblasti obchodu, poradenství v obchodní činnosti.
Třídy výrobků a služeb:
30, 35
(210) O-423347

(111) **282225**
(220) 06.01.2005
(151) 24.07.2006
(540)



(594) Kombinovaná
(730) **SUPERSTATION, Inc.**, One CNN Center, Atlanta, 30303, GA, US
(740) Baker & McKenzie s.r.o., advokátní kancelář, Mgr. Dušan Hlavatý, advokát, Klimentská 1216/46, Praha 1, Nové Město, 11000
(511) (38) komunikační služby, služby televizní, kabelové televize, digitální televize, satelitní televize a rozhlasové služby, poskytování telekomunikačního přístupu k integrované digitální základně pomocí bezpečné širokopásmové počítačové sítě pro výrobu, distribuci, převod a ovládání obsahu filmů, televize a jiných médií; (41) vzdělávací služby a služby poskytující zábavu, včetně výroby a/nebo distribuce a/nebo prezentace programů pro televizi, kabelovou televizi, digitální televizi, satelitní televizi a rozhlas, služby poskytující komediální, dramatické, akční, dobrodružné a/nebo animované seriály na pokračování a výroba hraných filmů vysílaných kabelovou televizí, rozhlasem a globální počítačovou informační sítí, poskytování časopisu on-line, poskytování webových stránek informující o zábavě a zábavních programech, služby zábavních a tematických parků; (42) počítačové služby, počítačové služby on-line, služby on-line počítačové databáze a interaktivní databáze, služby on-line připojení na jiné webové stránky, služby umožňující přechodné použití on-line software.
Třídy výrobků a služeb:
38, 41, 42
(210) O-422050

(111) **284646**
(220) 15.11.2005
(151) 23.10.2006
(540)

LAŽANSKÝ RUBÍN

(592) Slovní
(730) **MOŠTOVNA LAŽANY, výroba nápojů, spol. s r.o.**, č. p. 71, Lažany, 46345, CZ
(740) DANĚK & PARTNERS Advokátní a patentová kancelář, Ing. Dr. Vilém Daněk Ph.D., LL.M., patentový zástupce, Vinohradská 17, Praha 2, 12000
(511) (32) mošty, piva, nealkoholické nápoje syčené i nesyčené, včetně nápojů minerálních, šumivých, iontových a energetických, sorbety, nápojové přípravky, sirupy do nápojů, sirupy, koncentráty a jiné přípravky pro přípravu nápojů, ovocné a zeleninové šťávy - v rámci této třídy, ovocné nektary a nápoje z ovocných šťáv, stolní a minerální vody, diabetické a dietetické nápoje neléčebné, práškové nealkoholické nápoje, práškové přípravky a příchutě pro výrobu nealkoholických nápojů a likérů, obohacené vitamínové nápoje a koncentráty, nealkoholické aperitivy, kvasné mošty, šumivé nápoje a jiné nápoje nealkoholické, ovocné nápoje a šťávy, sirupy a jiné přípravky ke zhotovování nápojů, aperitivy nealkoholické, citronády, koktejly (nealkoholické), nápoje (přípravky na výrobu), sladové pivo, šerbety (nápoje), nízkalkoholické pivo, pito, tablety na přípravu šumivých nápojů, voda obsahující lithium a další prvky nebo vitamíny, proteiny a enzymy, výtažky z chmele na výrobu piva, nealkoholické nápoje s vůní líhu, nealkoholické nápoje s vůní alkoholu, nealkoholické nápoje se stopovou příměsí etanolu; (33) alkoholické esence, alkoholické výtažky z ovoce, alkoholové extrakty; (43) provozování hostinských činností, restaurace, bary, snack bary, cafeterie, motoresty, hostince, kantýny, závodní jídelny, menzy, rychlé občerstvení, catering, hromadné dodávání hotových jídel, nápojů do restaurací, jídelen, zajištění stravování při společenských akcích a služby spojené s nákupem a obstaráváním potravin, nápojů a občerstvení, pohostinství, příprava jídel, společné stravování, podávání jídel a nápojů, příprava jídel a nápojů ke spotřebě, zejména steaků a zeleninových a ovocných salátů a pizz, těstovin, poskytování a obstarávání jídla a nápojů, služby zajišťující stravování, automat pro občerstvení (provoz), zásobování v rámci této třídy, poskytování gastronomických služeb, příprava jídel a výrobků studené kuchyně, pořádání hostin, provozování pizzerie, bufetu, samoobslužné restaurace, kavárny, ubytovací služby, hotelové služby, služby zajišťující dočasné ubytování, pronájem jednacích, školících a prezentačních místností, provoz kempu, rezervace pobytů, půjčování a pronájem restauračního zařízení.
Třídy výrobků a služeb:
32, 33, 43
(210) O-431473

(111) **290873**
(220) 11.11.2005
(151) 20.06.2007
(540)



(594) Kombinovaná
(591) Barevná
(730) **Beňo Martin**, Žufanova 1093/14, Praha 6, Řepy, 16300, CZ
(740) Advokátní kancelář JUDr. David Novák, advokát, JUDr. David Novák, Na Okraji 439/44, Praha 6, 16200
(511) (9) data, databáze a jiné informační produkty na elektronických, magnetických a optických nosičích všeho druhu a v elektronických, datových, informačních a telekomunikačních sítích všeho druhu, související software a hardware, nosiče dat všeho druhu, zejména diskety, CD romy, magnetické disky, optické disky, DVD a podobně, elektronické sítě, multimediální aplikace, multimediální informační katalogy, elektronické časopisy, elektronická periodika a knihy v elektronické podobě, nahrávaný software na CD a DVD discích a magnetických médiích, audiovizuální

programy, audio programy, hudební díla na nosičích třídy 9, pohledy ilustrované se zvukovou nahrávkou, nahrané zvukové a zvukově obrazové záznamy, obaly na zvukové nosiče a videokazety, výpočetní a kancelářská technika, zejména tiskárny, faxy, kopírovací stroje, počítače, notebooky, monitory, scannery, doplňkové vybavení, například myši, klávesnice a podobně, diskety a programové vybavení, telekomunikační technika, zejména telefonní přístroje s drátem i bezdrátové, vizuální telefony a přístroje na videotext, mobilní telefony, mobilní radiotelegrafické přístroje, terminální účastnické telefonní stanice, zařízení pro reprodukci dat, telecomputery, elektronická zabezpečovací technika, informační, měřicí, monitorovací a řídicí systémy, přístroje a zařízení, analogové a digitální karty, speciální pouzdra pro přístroje a nástroje zařazené v této třídě, zejména pro autorádia, buzoly, kompas, dalekohledy, filmové kamery, fotoaparáty, fotometry, magnetofony, mikrofony, notebooky; (37) servisní služby v oblasti výpočetní techniky, opravy počítačů, počítačových komponentů a příslušenství, opravy monitorů a periférií, opravy speciální elektroniky, informace o opravách, údržba a čištění počítačů, upgrade počítačů - hardware, periférií a počítačových komponentů; (42) počítačové služby, zejména tvorba a údržba webových stránek pro jiné, služby obnovy dat, projektování a realizace internetových sítí pro jiné, projektování a realizace web stránek pro jiné, provozování rešeršních robotů pro získávání dat z globální počítačové sítě, indexování informací, stránek a dalších zdrojů přístupných v počítačové síti, poradenství v oblasti počítačového software, vývoj počítačového software, počítačové systémové analýzy, služby providera, zejména počítačový hosting software aplikací pro jiné, vývoj počítačového hardware, výzkum a vývoj a tvorba systémů pro elektronické obchodování včetně příslušného software a hardware, propojení počítačového systému a sítě, technická podpora, zejména řešení problému (odhalování a odstraňování závad) hardware a software, monitoring síťových systémů, provozování záložních počítačových programů a zařízení, počítačové diagnostické služby, plánování obnovy havarovaného počítače, počítačový design, především tvorba designu počítačové sítě pro jiné, počítačové programování pro jiné, počítačové projektování vedení podniku, vytváření a modelování 3D animací, tvorba interaktivních a grafických programů, tvorba multimediálních dokumentů, prezentací, aplikací, katalogů, konstrukce WWW prezentací a řešení WWW serverů, tvorba počítačových animací a vizualizací, půjčování počítačů a programového vybavení, instalace programového vybavení, údržba a čištění počítačového software, upgrade software.

Třídy výrobků a služeb:
9, 37, 42

(210) O-431374

(111) **292204**
(220) 16.06.2005
(151) 29.08.2007
(540)

TGS

(594) Kombinovaná
(591) Barevná
(730) **TGS nástroje-stroje-technologické služby spol. s r.o.**, Plzeňská 610, Mýto, 33805, CZ
(511) (7) stroje a obráběcí stroje; (8) nářadí a nástroje; (37) opravy a servis strojů; (40) zpracování materiálů - služby obrábění; (42) technologické služby a s nimi spojený výzkum a návrhy.

Třídy výrobků a služeb:
7, 8, 37, 40, 42

(210) O-427384

(111) **292345**
(220) 27.01.2005
(151) 05.09.2007
(540)

Tatra
mléko

(594) Kombinovaná
(591) Barevná
(730) **Mlékárna Hlinsko, a.s.**, Kouty 53, Hlinsko, 53901, CZ
(740) Patent-K s.r.o., Husníkova 2086/22, Praha 5, Stodůlky, 15800
(511) (29) mléko a mlékárenské výrobky všeho druhu, zejména mlékárenské ošetřené mléko, mléko ochucené, slazená a neslazená mléka, smetana, zahuštěná smetana, máslo, tvaroh, sýry, sušené mléčné výrobky, mléčné nápoje, mléčné nápoje kysané, jogurty a výrobky na bázi jogurtu; (30) nápoje připravované na základě kávy, kakaa nebo čokolády, zmrzlina, zmrzlinové krémy, zmrzlinové výrobky, puding, mražené cukrovinky, trvanlivé pečivo a cukrovinky, čaj, ovocné čaje, čajové směsi, čajové nápoje.

Třídy výrobků a služeb:
29, 30

(210) O-422732

(111) **341513**
(220) 12.05.2014
(151) 22.10.2014
(540)

RADOVÍN

(592) Slovní
(730) **Rada Tomáš JUDr., Ph.D.**, Kameníčkova 1109/25, Brno, Žabovřesky, 61600, CZ
(511) (33) víno, matolinové víno, alkoholické nápoje (kromě piva), destilované nápoje, pálenky, alkoholické nápoje obsahující ovoce, předmíchané alkoholické nápoje jiné než z piva, rum, medovina, lihoviny, likéry, anýzový likér, digestiva (likéry a pálenky), digestiva (likéry hořké), brandy, aperitivy, hruškový mošt s alkoholem, jablečné mošty s alkoholem, koktejly, whisky.

Třídy výrobků a služeb:
33

(210) O-513446

(111) **343235**
(220) 10.04.2014
(151) 31.12.2014
(540)

OEMTOUCH

(592) Slovní
(730) **Honeywell International Inc.**, 101 Columbia Road, Morristown New Jersey 07962, US
(740) Baker & McKenzie v.o.s., advokátní kancelář, JUDr. Jiří Čermák, Klimentská 46/1216, Praha 1, 11002
(511) (9) elektronické obvodové desky.

Třídy výrobků a služeb:
9

(210) O-512783

(111) **343449**
(220) 04.06.2014
(151) 07.01.2015
(540)

I LUXUS JE SPORT

(592) Slovní
(730) **Auto Palace s.r.o.**, Na Chodovci 2457/1, Praha 4, Záběhlice, 14100, CZ
(740) JUDr. Ing. Michal Matějka, advokát, Jáchymova 26/2, Praha 1, Staré Město, 11000
(511) (12) motorová vozidla, náhradní díly pro motorová vozidla, autopříslušenství, spadající do této třídy, motory pro pozemní vozidla, spojky a převodové zařízení pro pozemní vozidla, bezpečnostní pásy pro sedadla vozidel, jízdní kola, včetně náhradních dílů a příslušenství pro jízdní kola, kočárky, židle kolečková, čluny, lodě, vznášedla, letadla; (35) zprostředkování obchodu s motorovými vozidly ojetými a novými a jejich příslušenstvím, služby a poradenství v obchodní činnosti, pomoc při řízení obchodní činnosti, obchodní informace, vedení účetnictví, dražby, informace obchodní a podnikatelské, hospodářské (ekonomické) prognózy, inzerce poštou, kanceláře dovozní a vývozní, marketinkové studie, obchodní management a podnikové poradenství, obchodní nebo podnikatelský průzkum, předvádění zboží, reklama, zejména televizní reklama, rozhlasová reklama, reklama on-line v počítačové síti, zaslání reklamních materiálů zákazníkům, rozšiřování reklamních materiálů zákazníkům (letáky, prospekty, tisky, vzorky), aktualizování reklamních materiálů, vydávání, zveřejňování, oznámení, vyhlášení, publikování reklamních textů, pronájem reklamních ploch, organizování komerčních a reklamních výstav, správa hotelů; (37) autoopravy, autoservisy, opravy, servis a údržba motorových vozidel a služby s tím spojené, spadající do této třídy, zejména kontroly motorových vozidel a služby s tím spojené, kontrola technického stavu vozidel apod., mytí a čištění dopravních prostředků (čištění automobilů, leštění, politura), obnova motorů (použitých nebo částečně zničených), ošetřování vozidel antikoročním nátěrem, antikorozní úprava, protektorování a opravy pneumatik, čalounické opravy, stavebnictví, stavitelství, čištění interiérů a fasád budov, demolice budov, dozor nad stavbami, stavební informace, opravy oděvů, provozování čerpacích stanic s palivy a mazivy; (39) doprava, zprostředkovatelská činnost v oblasti motorových vozidel, odtahová služba, služby týkající se půjčování a pronájmu motorových vozidel, organizování cest, dopravní informace, služby parkování vozidel, rozvod energie a vody.

Třídy výrobků a služeb:
12, 35, 37, 39

(210) O-514089

(111) **346013**
(220) 28.07.2014
(151) 20.05.2015

MAX FACTOR MIRACLE MATCH

(592) Slovní
(730) **Noxell Corporation**, 11050 York Road, Hunt Valley, MD, US
(740) ZIVKO MIJATOVIC & PARTNERS s.r.o., Jugoslávských partyzánů 639/26, Praha 6, Bubeneč, 16000
(511) (3) kosmetika, kosmetické přípravky.

Třídy výrobků a služeb:
3

(210) O-515326

(111) **346339**
(220) 24.11.2014
(151) 29.05.2015
(540)



(594) Kombinovaná
(730) **Národní Realitní Holding a.s.**, Nad Podbabskou skálou 350/17, Praha 6, Lysolaje, 16500, CZ
(740) JUDr. Ondřej Hlušička, advokát, Rohanské nábřeží 670/19, Praha 8, Karlín, 18600
(511) (35) propagační činnost, reklama, pomoc při řízení obchodní činnosti, obchodní administrativa, kancelářské práce; (36) pojištění, služby finanční, služby peněžní, služby nemovitostní; (41) výchova, vzdělávání, zábava, sportovní a kulturní aktivity.

Třídy výrobků a služeb:
35, 36, 41

(210) O-518130

(111) **346378**
(220) 11.12.2014
(151) 29.05.2015
(540)



(594) Kombinovaná
(591) Barevná
(730) **Král Robert**, Třebovická 5028/40, Ostrava - Třebovice, 72200, CZ
(740) Ing. Pavel Nádvořník s.r.o., Klínová 620/1, Ostrava, Hulváky, 70900
(511) (10) masážní a rehabilitační přístroje pro zdravotní rehabilitaci; (11) umyvadla, vany, vany s masážními tryskami, lázeňské vany s masážními tryskami, hydromasážní a vířivé přístroje, včetně příslušenství, sauny a saunová zařízení; (19) bazény nekovové.

Třídy výrobků a služeb:
10, 11, 19

(210) O-518562

(111) **346541**
(220) 19.11.2014
(151) 10.06.2015

Minerální pramen Edwarda VII

(592) Slovní
(730) **CRISTAL PALACE s.r.o.**, Hlavní třída 61/66, Mariánské Lázně, 35301, CZ
(511) (5) minerální voda pro lékařské účely, minerální voda pro rehabilitační a terapeutické účely, soli do minerálních koupelí, soli minerálních vod; (32) minerální vody (nápoj), minerální voda z přírodního minerálního pramene; (44) lázeňské služby, terapeutické služby, balneoterapie, hydroterapie, wellness služby, vodní masážní procedury, rehabilitační techniky (služby).

Třídy výrobků a služeb:
5, 32, 44

(210) O-518012

(111) **346542**
(220) 19.11.2014
(151) 10.06.2015
(540)

Minerální pramen Augustinův

(592) Slovní
(730) **CRISTAL PALACE s.r.o.**, Hlavní třída 61/66, Mariánské Lázně, 35301, CZ
(511) (5) minerální voda pro lékařské účely, minerální voda pro rehabilitační a terapeutické účely, soli do minerálních koupelí, soli minerálních vod; (32) minerální vody (nápoj), minerální voda z přírodního minerálního pramene; (44) lázeňské služby, terapeutické služby, balneoterapie, hydroterapie, wellness služby, vodní masážní procedury, rehabilitační techniky (služby).
Třídy výrobků a služeb:
5, 32, 44
(210) O-518013

(111) **346566**
(220) 05.01.2015
(151) 10.06.2015
(540)



(594) Kombinovaná
(591) Barevná
(730) **FLEXIKO CZ s.r.o.**, č. p. 279, Lhota, 76302, CZ
(740) Ing. Zdeněk Kučera, Dlouhá 207, Slušovice, 76315
(511) (9) obuv jako součást ochranných a bezpečnostních oděvů a obleků (pro hasiče, pro záchranáře, pro speciální jednotky armády a policie); (10) zdravotní a ortopedická obuv; (25) obuv všech druhů zařazená do třídy 25.
Třídy výrobků a služeb:
9, 10, 25
(210) O-518982

(111) **346683**
(220) 13.01.2015
(151) 17.06.2015
(540)

SKLEP MARYŠA

(592) Slovní
(730) **ZEMAX Šitbořice, a.s.**, Brněnská 577, Šitbořice, 69176, CZ
(740) JUDr. Aleš Zábřeh, advokát, Na Beránce 57/2, Praha 6, Dejvice, 16000
(511) (33) vína všeho druhu, sekty, alkoholické nápoje; (35) maloobchodní a velkoobchodní prodej a zprostředkovatelské a obstaravatelské služby v oblasti nákupu a prodeje vín, alkoholických a nealkoholických nápojů, zprostředkování v oblasti nákupu a prodeje zboží, zejména vín, alkoholických a nealkoholických nápojů prostřednictvím Internetu, propagační, reklamní a informační činnost, marketing; (43) hostinská a restaurační činnost, provozování vinných sklípků, ubytovací služby.
Třídy výrobků a služeb:
33, 35, 43
(210) O-519138

(111) **346801**
(220) 13.11.2014
(151) 24.06.2015
(540)



(594) Kombinovaná
(730) **Voženilková Dana**, Kostelní 104, Pardubice, Pardubice-Staré Město, 53002, CZ
(511) (34) papírky na balení tabáku do cigaret, tabák (pouzdra na -), tabák (dózy na -), surový tabák, sypaný tabák, tabák do cigaret, cigaretový tabák, tabák na balení cigaret a dýmkový tabák, tabák ke kouření, tabák k ručnímu balení, tabák k vlastnoručnímu balení cigaret, tabák s náhražkami tabáku (cigarety); (35) maloobchodní prodej tabáku, velkoobchodní prodej tabáku, maloobchodní prodej tabákových předmětů, velkoobchodní prodej tabákových předmětů, reklama, reklama on-line v počítačové síti.
Třídy výrobků a služeb:
34, 35
(210) O-517908

(111) **346822**
(220) 09.12.2014
(151) 24.06.2015
(540)



(594) Kombinovaná
(730) **T E R I s.r.o.**, V Nových Bohnicích 159/11, Praha 8, Bohnice, 18100, CZ
(511) (11) přístroje pro osvětlení, topení, výrobu páry, pro vaření, přístroje chladicí, pro sušení, ventilaci, rozvod vody a sanitární zařízení; (35) propagační činnost, reklama, pomoc při řízení obchodní činnosti, obchodní administrativa, kancelářské práce; (37) stavebnictví, opravy a instalační služby týkající se přístrojů pro osvětlení, topení, výrobu páry a pro vaření, přístrojů chladicích, pro sušení a ventilaci, rozvod vody a sanitárních zařízení; (42) vědecké a technologické služby a související výzkum a projektování, analytické výzkumné služby v průmyslu, navrhování a vývoj počítačového hardwaru a softwaru.
Třídy výrobků a služeb:
11, 35, 37, 42
(210) O-518485

(111) **346967**
(220) 26.11.2014
(151) 01.07.2015
(540)



(594) Kombinovaná
(730) **Drozdová Iva**, Polní 249, Louňovice, 25162, CZ
(740) PROPATENT, Ing. Vlasta Sedláčková, patentový zástupce, Pod Pekařkou

- 107/1, Praha 4, Podolí, 14700
(511) (24) textilie (bytový textil, dekorační textil), prádlo pro domácnost, přehozy, plědy, povlaky, příkrývky a pokrývky ložní, textilie pro koupelny, s výjimkou oděvů, záclony, závěsy, ubrusy; (37) praní a žehlení prádla, úklid (interiéru budov), opravy šatstva, čalounické opravy; (40) textilie (úprava a zpracování), textilie (údržba), dámské a pánské krejčovství, barvení látek, barvení textilu a textilií; (42) oděvní návrhářství, interiérová výzdoba.

Třídy výrobků a služeb:
24, 37, 40, 42
(210) O-518200

- (111) **347172**
(220) 23.01.2015
(151) 08.07.2015
(540)

SEPETNÁ

- (592) Slovní
(730) **SEPETNÁ v.o.s.**, Příborská 333, Frýdek-Místek, Místek, 73801, CZ
(740) JUDr. Martin Skyba, Preslova 361/9, Ostrava, Moravská Ostrava, 70200
(511) (41) zábava, sportovní a kulturní aktivity; (43) služby zajišťující stravování a nápoje, dočasné ubytování.

Třídy výrobků a služeb:
41, 43
(210) O-519429

- (111) **347206**
(220) 13.02.2015
(151) 08.07.2015
(540)

CATSIT.CZ

- (592) Slovní
(730) **Dubinkina Anastasia**, Chlebovická 734/8, Praha 9, Letňany, 19900, CZ
(511) (43) penziony pro zvířata; (44) chov zvířat, úprava (česání) zvířat, péče o čistotu domácích zvířat, upravení zvířat; (45) hlídání domácích zvířat.

Třídy výrobků a služeb:
43, 44, 45
(210) O-520056

- (111) **347326**
(220) 16.12.2014
(151) 15.07.2015
(540)

Hotel Sladovna

- (592) Slovní
(730) **Hotel Černá Hora, a.s.**, nám. U Pivovaru 3, Černá Hora, 67921, CZ
(740) HSP & Partners advokátní kancelář s.r.o., JUDr. Lenka Příkazská, advokátka, Vodičkova 710/31, Praha 1, Nové Město, 11000
(511) (41) organizování a vedení seminářů, konferencí, plánování a organizování večírků, pořádání a řízení pracovních setkání (školení), služby klubové (výchovně-zábavné), provozování sportovních a tělovýchovných zařízení a zařízení sloužících k regeneraci a rekondici; (43) hotelové služby, kavárny, restaurace, provoz hotelového ubytování; (44) masáže, salóny (krásy, kadeřnické -), služby v oblasti sauny.

Třídy výrobků a služeb:
41, 43, 44
(210) O-518638

- (111) **347982**
(220) 11.12.2014
(151) 19.08.2015
(540)

Zbojnický čaj

- (592) Slovní
(730) **Sodovkárna R. Sýkora s.r.o.**, Rudé armády 89, Paskov, 73921, CZ
(740) Ing. Petr Soukup, patentový zástupce, tř. Svobody 43/39, Olomouc, 77900
(511) (33) alkoholické nápoje, s výjimkou pív, lihoviny, likéry, víno všech druhů, mošty s alkoholem, koktejly s alkoholem, míchané alkoholické nápoje s obsahem vín, alkoholické nápoje obsahující ovoce, konzumní a značkové lihoviny, rezané a ušlechtilé destiláty, vinné, ovocné, bylinné a obilné destiláty.

Třídy výrobků a služeb:
33
(210) O-518557

- (111) **348073**
(220) 21.12.2014
(151) 26.08.2015
(540)

RUMITEX

- (592) Slovní
(730) **RUMITEX, s.r.o.**, Nivy II 5358, Zlín, 76001, CZ
(740) Ing. Zdeněk Kučera, Dlouhá 207, Slušovice, 76315
(511) (24) tkaniny, textilie, metrový textil, ložní prádlo, deky, matrace, polštáře, příkrývky, ubrusy, závěsy; (25) obuv, oděvy, konfekční a kusový textil, spodní prádlo, sportovní oblečení, klobouky, opasky, oděvní doplňky z textilu; (26) krajky, výšivky, textilní galanterie, zejména knoflíky, stuhu, tkaničky, jehly, špendlíky, uzávěry, háčky a poutka, umělé květiny.

Třídy výrobků a služeb:
24, 25, 26
(210) O-518790

- (111) **348209**
(220) 05.12.2014
(151) 02.09.2015
(540)



- (594) Kombinovaná
(730) **DOBŘÁ MISKA s.r.o.**, Brunnerova 1486, Pohořelice, 69123, CZ
(740) Jansa, Mokřý, Otevřel & partneři, v.o.s., JUDr. Lukáš Jansa, advokát, Sokola Tůmy 743/16, Ostrava - Mariánské Hory, 70900
(511) (9) přístroje pro záznam, převod a/nebo reprodukci zvuku, obrazu a /nebo dat, počítačový hardware a software, počítačové příslušenství, počítačové nebo elektronické hry nebo přístroje určené pro zábavu, zvukové a video nahrávky, kinematografické a fotografické filmy, nahrávky, záznamy, disky, pásky, kazety, náplně, karty a ostatní nosiče, vše nesoucí záznamy nebo pro užívání při záznamu zvukových nahrávek, video nahrávek, dat, obrazu, her, grafiky, textů, programů nebo informací, telekomunikační přístroje, sluneční brýle, pouzdra, nádoby, části a příslušenství pro zboží výše uvedené, ochranné oděvy, ochranné rukávce proti úrazu, ochranné rukávce k provozování výcviku zvířat (proti pokousání), ochranné potřeby proti pokousání, ochranné oděvy pro výcvik zvířat; (18) řemeny, biče, ohlávky, postroje pro zvířata, popruhy, sedlářské výrobky, hole a kožené hole, vodítka pro zvířata, ruksaky, brašny, sportovní tašky a jiná zavazadla v rámci této třídy, cestovní tašky pro zvířata, klíčenky (pouzdra na klíče), řemeny, řemínky, oblečky pro domácí zvířata, obojky pro zvířata, pokrývky pro zvířata, náhubky, pouzdra na výše uvedené zboží; (20) pelechy pro zvířata, boudy pro domácí zvířata, domky pro domácí zvířata, hnízda pro zvířata, přenosné pelíšky pro zvířata, přepravky pro zvířata, včelí úly; (28) míčky, kynologické míčky, sportovní potřeby zahrnuté v této třídě, hračky pro zvířata, hračky ke kousání pro zvířata, kousací pešky a jiné kousací výcvikové pomůcky; (31) krmivo pro zvířata, nápoje pro zvířata, potraviny pro zvířata a přísady do potravin pro zvířata, směsi krmiv pro zvířata, jedlé předměty na kousání pro zvířata, kosti a předměty na žvýkání pro zvířata, krmivo sloužící jako odměna pro zvířata, potravinové posilující přípravky pro zvířata, odpadky pro zvířata, stelivo pro zvířata; (35) velkoobchodní a maloobchodní činnost se zaměřením na oděvy, obuv, sportovní oděvy, oděvy pro výcvik zvířat, pokrývky hlavy, výrobky určené pro výživu, krmení a péči o zvířata, výživové doplňky pro zvířata, protiparazitické obojky pro zvířata, protiparazitické přípravky, repelenty pro zvířata, přípravky na mytí zvířat, deodoranty (jiné než pro osobní potřebu), chemické přípravky pro lékařské, veterinární nebo farmaceutické účely, farmaceutické a veterinární přípravky a látky, přípravky na hubení obtížného hmyzu, fungicidy, herbicidy a dále na výše

uvedené výrobky ve třídách 9, 18, 20, 28 a 31, zprostředkovatelská obchodní činnost se zaměřením na oděvy, obuv, sportovní oděvy, oděvy pro výcvik zvířat, pokrývky hlavy, výrobky určené pro výživu, krmení a péči o zvířata, výživové doplňky pro zvířata, protiparazitické obojky pro zvířata, protiparazitické přípravky, repelenty pro zvířata, přípravky na mytí zvířat, deodoranty (jiné než pro osobní potřebu), chemické přípravky pro lékařské, veterinární nebo farmaceutické účely, farmaceutické a veterinární přípravky a látky, přípravky na hubení obtížného hmyzu, fungicidy, herbicidy a dále na výše uvedené výrobky ve třídách 9, 18, 20, 28 a 31, komerční využití Internetu v oblastech obchodu a nabídky oděvů, obuvi, sportovních oděvů, oděvů pro výcvik zvířat, pokrývek hlavy, výrobků určených pro výživu, krmení a péči o zvířata, výživových doplňků pro zvířata, protiparazitických obojek pro zvířata, protiparazitických přípravků, repelentů pro zvířata, přípravků na mytí zvířat, deodorantů (jiných než pro osobní potřebu), chemických přípravků pro lékařské, veterinární nebo farmaceutické účely, farmaceutických a veterinárních přípravků a látek, přípravků na hubení obtížného hmyzu, fungicidů, herbicidů a dále výše uvedených výrobků ve třídách 9, 18, 20, 28 a 31, internetový obchod (e-shop) se zaměřením na oděvy, obuv, sportovní oděvy, oděvy pro výcvik zvířat, pokrývky hlavy, výrobky určené pro výživu, krmení a péči o zvířata, výživové doplňky pro zvířata, protiparazitické obojky pro zvířata, protiparazitické přípravky, repelenty pro zvířata, přípravky na mytí zvířat, deodoranty (jiné než pro osobní potřebu), chemické přípravky pro lékařské, veterinární nebo farmaceutické účely, farmaceutické a veterinární přípravky a látky, přípravky na hubení obtížného hmyzu, fungicidy, herbicidy a dále na výše uvedené výrobky ve třídách 9, 18, 20, 28 a 31, inzertní, propagační služby a komerční informační služby prostřednictvím Internetu za účelem obchodu s výrobky určenými pro výživu, krmení a péči o zvířata, pomůckami pro chov zvířat a výrobky ve třídách 5, 9, 18, 20, 25, 28 a 31, předvádění zboží, reklama on-line v počítačové síti, rozšiřování vzorků zboží, reklama, marketing; (38) provozování internetových portálů, telekomunikační služby v oblasti internetových obchodů (e-shop) a internetových portálů, telekomunikace, komunikace pomocí terminálů nebo počítačů, počítačový přenos pošty a obrazu, komunikace a transakce v síti, dálkový přenos obrazu a video obrazu, výměna, získávání a šíření informací a zpráv prostřednictvím telekomunikační sítě nebo datové sítě nebo sítě výpočetní, informační, komunikační nebo elektronické techniky nebo satelitů nebo kabelu, šíření tiskovin a knih prostřednictvím počítačové, datové, elektronické, telekomunikační nebo informační sítě, informační a telekomunikační služby na Internetu uvedené v této třídě, poskytování informací (informační kancelář), komunikace spočívající ve výměně, šíření, získávání a poskytování informací a zpráv prostřednictvím telekomunikačních sítí.

Třídy výrobků a služeb:
9, 18, 20, 28, 31, 35, 38

(210) O-518418

(111) **348451**

(220) 18.12.2014

(151) 16.09.2015

(540)



(594) Kombinovaná

(730) **Art-n-coffee, spol. s r.o.**, Císařova 274, Tehov, 25101, CZ

(740) Chytilová & spol., patentová kancelář, s.r.o., Nad spádem 641/20, Praha 4, Podolí, 14700

(511) (16) tiskoviny, periodický a neperiodický tisk, učební a vyučovací pomůcky, katalogy, prospekty, kancelářské potřeby (mimo nábytku), psací potřeby, přístroje pro snímání, záznam a reprodukci zvuku a obrazu, včetně jejich příslušenství, odborné a informační publikace a texty na papírových nosičích, propagační tiskoviny, letáky, texty (tiskoviny), fotografie a fotografická alba, plakáty a papírové reklamní desky a poustače, etikety (vyjma textilních), reprodukce a grafiky, diáře a kalendáře, blahopřání, obaly z papíru a plastu, etuje, desky a tašky, propagační a upomínkové předměty z papíru, lepenky a plastu, obrazy, plakáty; (21) sklo, křišťál, sklo a křišťálové sklo polozpracované, zušlechťované, zdobené a/nebo

dekorované všemi technikami, skleněné a křišťálové zboží všeho druhu, spadající do této třídy, porcelán, keramika a výrobky z nich v rámci třídy 21, skleněné a keramické plastiky a jiné umělecké předměty, užité umění ze skla, porcelánu, křišťálu a keramiky; (30) pečivo a pekárenské výrobky, piškoty, oplatky, cukrovinky, cukrářské výrobky všeho druhu, hořčice, ocet, kečup a kečupové omáčky chuťové a pikantní omáčky, majonézy, koření a kořenící směsi, cukr, rýže, těstoviny, čokoláda a výrobky z těchto surovin, med, sirup melasový, sůl, obilné vločky, káva, čaj, kakao, kávové náhražky, kávové, čajové, čokoládové, kakaové a espreso nápoje a nápoje vyrobené na bázi kávy a/nebo espresa, nápoje na bázi čaje, sušenky, jemné pečivo, cukrovinky, bombóny, kávové příchutě, nepražená káva, oplatky, palačinky, zákusky, dorty; (32) piva, nealkoholické nápoje všeho druhu, vody syčené i nesycené, přípravky ke zhotovování nápojů; (35) reklamní, inzertní a propagační činnost, marketing, marketingové průzkumy a studie, franchising, maloobchod, velkoobchod a internetový obchod s potravinami a nápoji a s výrobky ze skla, keramiky a porcelánu, sochami, obrazy a dalšími uměleckými předměty, se šperky a bižuterií, s kávou, nábytkem, hudebními, obrazovými a papírovými nosiči, potřebami pro kuřáky, merchandising, zprostředkovatelská činnost v oblasti nákupu a prodeje uměleckých předmětů, starožitností, kulturních památek, předmětů kulturní hodnoty, dražby a provádění dražeb; (40) výroba, úprava, zpracování a dekorace kamene, skla a křišťálového skla, výroba nábytku na zakázku pro třetí osoby, truhlářství v rámci této třídy, sochařství, tavení skla, výroba skleněných plastik, výroby šperků a bižuterie na zakázku pro třetí osoby; (41) provozování galerie, organizace a provozování výstav uměleckých děl, fotografií, audiovizuálních děl, výtvarných děl, výstavní činnost - představení a předvádění uměleckých děl, umělecké fotografování, tvorba výtvarných uměleckých děl, agenturní činnost v oblasti kultury, poradenská a konzultační činnost v oblasti umění, semináře, workshopy, vzdělávání a školení, speciální trénink prostřednictvím magnetických, optických a obdobných nosičů, e-learning, mentoring, koučink, organizování a vedení kolokvií, konferencí, kongresů, symposií, výukových a motivačních programů, školení, kurzů a podobných vzdělávacích a konzultačních akcí, včetně korespondenčních výukových programů, pořádání, zajišťování a řízení pracovních setkání - školení, odborných tematických seminářů, workshopů a konferencí, teambuildingů, teambuildingové služby, outdoorové kurzy, přednášky a studijní akce, školení a vyučování, instruktážní a výchovný výcvik, provoz vzdělávacího zařízení, lektorská činnost, výuka a rekvalifikační kurzy, manažerské kurzy, praktické cvičení a trénink, tréninkové a vzdělávací programy, televizní nebo rozhlasový pořad nebo program, nakladatelství a vydavatelství, ediční činnost, publikační činnost, nahrávání nosičů zvukových nebo obrazových zvukových, půjčování nahraných zvukových a zvukově obrazových záznamů, výroba, tvorba a šíření audiovizuálních děl, TV produkce, filmová produkce, televizní výroba programů, tvorba programů, tvorba a výroba televizních a audiovizuálních programů, agenturní činnost v oblasti kultury, zprostředkování v oblasti kultury, výchovy, zábavy a sportu, soutěžní a zábavní činnost, zábavní nebo kulturní nebo vzdělávací představení, organizace společenských a kulturních akcí, organizace, provozování a provádění her a soutěží i veřejných, výstavní činnost v oblasti kultury nebo zábavy nebo výchovy nebo vzdělávání, produkční činnost, provozování pracovních diskusního a zájmového klubu, provozování knihoven; (42) interiérový design, návrhy v oblasti výrobků ze skla, soch a nábytku, design skla, design průmyslový a grafický, návrhy šperků a bižuterie, návrh interiéru a exteriéru; (43) degustace potravin a nápojů (zajištění potravin a nápojů), pořádání a organizování degustace potravin a nápojů, gastronomie, restaurace, služby spojené s provozováním pohostinství, restaurací, poskytování ubytovacích služeb, služby spojené se stravováním a přípravou pokrmů, poradenská, konzultační a informační činnost v oblasti výživy, gastronomie a restauračních služeb, stravovací řetězce, kavárny.

Třídy výrobků a služeb:

16, 21, 30, 32, 35, 40, 41, 42, 43

(210) O-518742

(111) **348694**

(220) 27.03.2015

(151) 23.09.2015

(540)

ZEMAX

(592) Slovní

(730) **ZEMAX Šitbořice, a.s.**, Brněnská 577, Šitbořice, 69176, CZ

(740) JUDr. Aleš Zábřeh, advokát, Na Beránce 57/2, Praha 6, Dejvice, 16000

(511) (31) výrobky zemědělské, zahradnické a lesní; (33) vína všeho druhu, sekty, alkoholické nápoje; (35) maloobchodní a velkoobchodní prodej a zprostředkovatelské a obstaravatelské služby v oblasti nákupu a prodeje

potravin, zemědělských produktu, vín, alkoholických a nealkoholických nápojů, zprostředkování v oblasti nákupu a prodeje potravin a zemědělských produktu, vín, alkoholických a nealkoholických nápojů prostřednictvím Internetu, propagační, reklamní a informační činnost, marketing; (39) doprava a skladování; (40) vinařství, vinohradnictví (výroba vína a zpracování vinných hroznů); (43) hostinská a restaurační činnost, provozování vinných sklípků, ubytovací služby; (44) zemědělské, zahradnické a lesnické služby.

Třídy výrobků a služeb:
31, 33, 35, 39, 40, 43, 44

(210) O-521159

(111) **348855**
(220) 07.05.2015
(151) 30.09.2015
(540)



(593) Obrazová
(730) **Vaněk Petr**, K Nádraží 401, Kutná Hora, Sedlec, 28403, CZ
(740) JUDr. Markéta Vaňková Ph.D., advokátka, Nad Nuslemi 11/714, Praha 4, 14000
(511) (19) stavební materiály spadající do této třídy, dlažby či jiná stavební keramika, kámen, umělý kámen, stavební keramické výrobky, nekovové stavební prvky, okna, dveře, zábradlí, lišty, parkety, dřevěné a plastové plovoucí podlahy, stavební dřevo, stavební plasty, podlahy a stropy pro stavby, stavební materiály přenosné, dlažební prvky včetně tvarovaných dlaždic, dlažební kostky a panely, mostní obruby, velkoplošné dlaždice, dlažba a kamenné stavební prvky pro veřejná prostranství a venkovní architekturu, cementní zboží; (35) zprostředkování obchodu a služeb - maloobchodní, velkoobchodní a elektronický prodej se sanitární technikou, keramickými výrobky, dlažbou a stavebními materiály; (37) stavební činnost, provádění staveb včetně jejich změn, udržovacích prací na nich a jejich odstraňování, kolaudace staveb, stavební práce a opravy, pokládka dlažby, hydroinstalace, izolační práce, stavby rodinných domků, montážně stavební práce.

Třídy výrobků a služeb:
19, 35, 37

(210) O-522193

(111) **348892**
(220) 21.11.2014
(151) 07.10.2015
(540)

HD
jewellery

(594) Slovní grafická
(730) **Hala Daniel**, Sportovní 427, Boršov nad Vltavou, 37382, CZ
(740) Pluto legal s.r.o., Cyrilská 508/7, Brno, Trmitá, 60200
(511) (6) drobné kovové výrobky, ozdobné předměty, obecné kovy jako polotovary, slitiny z obecných kovů, přezky z obecných kovů, kování; (40) galvanizace, kalení kovů, odlévání kovů, pozlacování, rytí, gravírování, stříbření, úprava a zpracování kovů.

Třídy výrobků a služeb:
6, 40

(210) O-518071

(111) **349535**
(220) 10.04.2015
(151) 11.11.2015
(540)

111L

(592) Slovní
(730) **CIT-CZECH IMPORT TRADING s.r.o.**, K letišti 1049/57, Praha 6, Ruzyně, 16100, CZ
(740) Loskotová & partneři, patentová a známková kancelář, Ing. Gabriela Loskotová, K Závětínám 727, Praha 5, 15500
(511) (9) přístroje a nástroje pro měření, zejména přístroje pro měření elektrické energie, elektroměry, přístroje a nástroje pro vedení, přepínání, přeměnu, akumulaci, regulaci nebo řízení elektrického proudu, počítačový hardware a software, součásti a náhradní díly uvedených výrobků spadající do třídy 9; (37) instalace, servis a opravy přístrojů a nástrojů pro měření, přístrojů pro měření elektrické energie, elektroměrů, přístrojů a nástrojů pro vedení, přepínání, přeměnu, akumulaci, regulaci nebo řízení elektrického proudu, hardware; (42) konzultace a poradenství v oblasti užití, funkčnosti a vývoje přístrojů a nástrojů pro měření, signalizaci, kontrolu, přístrojů pro měření elektrické energie, elektroměrů, přístrojů a nástrojů pro vedení, přepínání, přeměnu, akumulaci, regulaci nebo řízení elektrického proudu.

Třídy výrobků a služeb:
9, 37, 42

(210) O-521505

(111) **349536**
(220) 10.04.2015
(151) 11.11.2015
(540)

111M

(592) Slovní
(730) **CIT-CZECH IMPORT TRADING s.r.o.**, K letišti 1049/57, Praha 6, Ruzyně, 16100, CZ
(740) Loskotová & partneři, patentová a známková kancelář, Ing. Gabriela Loskotová, K Závětínám 727, Praha 5, 15500
(511) (9) přístroje a nástroje pro měření, zejména přístroje pro měření elektrické energie, elektroměry, přístroje a nástroje pro vedení, přepínání, přeměnu, akumulaci, regulaci nebo řízení elektrického proudu, počítačový hardware a software, součásti a náhradní díly uvedených výrobků spadající do třídy 9; (37) instalace, servis a opravy přístrojů a nástrojů pro měření, přístrojů pro měření elektrické energie, elektroměrů, přístrojů a nástrojů pro vedení, přepínání, přeměnu, akumulaci, regulaci nebo řízení elektrického proudu, hardware; (42) konzultace a poradenství v oblasti užití, funkčnosti a vývoje přístrojů a nástrojů pro měření, signalizaci, kontrolu, přístrojů pro měření elektrické energie, elektroměrů, přístrojů a nástrojů pro vedení, přepínání, přeměnu, akumulaci, regulaci nebo řízení elektrického proudu.

Třídy výrobků a služeb:
9, 37, 42

(210) O-521506

(111) **349537**
(220) 10.04.2015
(151) 11.11.2015
(540)

341L

(592) Slovní
(730) **CIT-CZECH IMPORT TRADING s.r.o.**, K letišti 1049/57, Praha 6, Ruzyně, 16100, CZ
(740) Loskotová & partneři, patentová a známková kancelář, Ing. Gabriela Loskotová, K Závětínám 727, Praha 5, 15500
(511) (9) přístroje a nástroje pro měření, signalizaci, kontrolu, zejména přístroje pro měření elektrické energie, elektroměry, přístroje a nástroje pro vedení, přepínání, přeměnu, akumulaci, regulaci nebo řízení elektrického proudu, počítačový hardware a software, součásti a náhradní díly uvedených výrobků spadající do třídy 9; (37) instalace, servis a opravy přístrojů a nástrojů pro měření, signalizaci, kontrolu, přístrojů pro měření elektrické energie, elektroměrů, přístrojů a nástrojů pro vedení, přepínání, přeměnu, akumulaci, regulaci nebo řízení elektrického proudu, hardware; (42) konzultace a poradenství v oblasti užití, funkčnosti a vývoje přístrojů a nástrojů pro měření, signalizaci, kontrolu, přístrojů pro měření elektrické energie, elektroměrů, přístrojů a nástrojů pro vedení, přepínání, přeměnu,

akumulaci, regulaci nebo řízení elektrického proudu, hardwaru a softwaru, aktualizace, instalace, kopírování, pronájem, tvorba a údržba softwaru, pronájem, návrh a vývoj hardwaru, počítačové programování.

Třídy výrobků a služeb:
9, 37, 42

(210) O-521507

(111) **349538**
(220) 10.04.2015
(151) 11.11.2015
(540)

371L

(592) Slovní
(730) CIT-CZECH IMPORT TRADING s.r.o., K letišti 1049/57, Praha 6, Ruzyně, 16100, CZ

(740) Loskotová & partneři, patentová a známková kancelář, Ing. Gabriela Loskotová, K Závětínám 727, Praha 5, 15500

(511) (9) přístroje a nástroje pro měření, signalizaci, kontrolu, zejména přístroje pro měření elektrické energie, elektroměry, přístroje a nástroje pro vedení, přepínání, přeměnu, akumulaci, regulaci nebo řízení elektrického proudu, počítačový hardware a software, součásti a náhradní díly uvedených výrobků spadající do třídy 9; (37) instalace, servis a opravy přístrojů a nástrojů pro měření, signalizaci, kontrolu, přístrojů pro měření elektrické energie, elektroměrů, přístrojů a nástrojů pro vedení, přepínání, přeměnu, akumulaci, regulaci nebo řízení elektrického proudu, hardwaru; (42) konzultace a poradenství v oblasti užití, funkčnosti a vývoje přístrojů a nástrojů pro měření, signalizaci, kontrolu, přístrojů pro měření elektrické energie, elektroměrů, přístrojů a nástrojů pro vedení, přepínání, přeměnu, akumulaci, regulaci nebo řízení elektrického proudu, hardwaru a softwaru, aktualizace, instalace, kopírování, pronájem, tvorba a údržba softwaru, pronájem, návrh a vývoj hardwaru, počítačové programování.

Třídy výrobků a služeb:
9, 37, 42

(210) O-521508

(111) **349539**
(220) 10.04.2015
(151) 11.11.2015
(540)

371M

(592) Slovní
(730) CIT-CZECH IMPORT TRADING s.r.o., K letišti 1049/57, Praha 6, Ruzyně, 16100, CZ

(740) Loskotová & partneři, patentová a známková kancelář, Ing. Gabriela Loskotová, K Závětínám 727, Praha 5, 15500

(511) (9) přístroje a nástroje pro měření, signalizaci, kontrolu, zejména přístroje pro měření elektrické energie, elektroměry, přístroje a nástroje pro vedení, přepínání, přeměnu, akumulaci, regulaci nebo řízení elektrického proudu, počítačový hardware a software, součásti a náhradní díly uvedených výrobků spadající do třídy 9; (37) instalace, servis a opravy přístrojů a nástrojů pro měření, signalizaci, kontrolu, přístrojů pro měření elektrické energie, elektroměrů, přístrojů a nástrojů pro vedení, přepínání, přeměnu, akumulaci, regulaci nebo řízení elektrického proudu, hardwaru; (42) konzultace a poradenství v oblasti užití, funkčnosti a vývoje přístrojů a nástrojů pro měření, signalizaci, kontrolu, přístrojů pro měření elektrické energie, elektroměrů, přístrojů a nástrojů pro vedení, přepínání, přeměnu, akumulaci, regulaci nebo řízení elektrického proudu, hardwaru a softwaru, aktualizace, instalace, kopírování, pronájem, tvorba a údržba softwaru, pronájem, návrh a vývoj hardwaru, počítačové programování.

Třídy výrobků a služeb:
9, 37, 42

(210) O-521509

(111) **349540**
(220) 10.04.2015
(151) 11.11.2015
(540)

372L

(592) Slovní
(730) CIT-CZECH IMPORT TRADING s.r.o., K letišti 1049/57, Praha 6, Ruzyně, 16100, CZ

(740) Loskotová & partneři, patentová a známková kancelář, Ing. Gabriela

Loskotová, K Závětínám 727, Praha 5, 15500

(511) (9) přístroje a nástroje pro měření, signalizaci, kontrolu, zejména přístroje pro měření elektrické energie, elektroměry, přístroje a nástroje pro vedení, přepínání, přeměnu, akumulaci, regulaci nebo řízení elektrického proudu, počítačový hardware a software, součásti a náhradní díly uvedených výrobků spadající do třídy 9; (37) instalace, servis a opravy přístrojů a nástrojů pro měření, signalizaci, kontrolu, přístrojů pro měření elektrické energie, elektroměrů, přístrojů a nástrojů pro vedení, přepínání, přeměnu, akumulaci, regulaci nebo řízení elektrického proudu, hardwaru; (42) konzultace a poradenství v oblasti užití, funkčnosti a vývoje přístrojů a nástrojů pro měření, signalizaci, kontrolu, přístrojů pro měření elektrické energie, elektroměrů, přístrojů a nástrojů pro vedení, přepínání, přeměnu, akumulaci, regulaci nebo řízení elektrického proudu, hardwaru a softwaru, aktualizace, kopírování, pronájem, tvorba a údržba softwaru, pronájem, návrh a vývoj hardwaru, počítačové programování.

Třídy výrobků a služeb:
9, 37, 42

(210) O-521510

(111) **349600**
(220) 03.06.2015
(151) 11.11.2015
(540)

hot dog point

(592) Slovní
(730) QURIO s.r.o., Nádražní 1879/12, Šlapanice, 66451, CZ
(511) (30) hotová jídla a polotovary a jídla rychlého občerstvení, a to jídla (svačiny) z kukuřice, obilnin, mouky a sezamu, krekrý, noky, knedlíky, palačinky, jídla z těstovin, rýže a obilnin, pirohy, koláče s náplní a pečivo, sendviče, grilované sendviče, pizzy a hamburgery v housce, hamburgery v chlebové zemi, hotové hamburgery v housce, hamburgery v chlebových rohlících, jamí závitky a závitky z mořských řas, bochánky vařené v páře, tortilly, horké párky v rozkrojených rohlících, párky v rohlíku (připravené), párky v rohlíku (sendviče), hot dogy, vařené párky v rohlíku, sendviče s masem, příchutě vyrobené z masa, masové šťávy (omáčka), masové koláče, přípravy k výrobě omáček, omáčky na opékané maso; (41) zábava, sportovní a kulturní aktivity, pořádání a zprostředkování společenských, kulturních, sportovních, zábavných, soutěžních akcí, plánování a organizování večírků, organizování živých představení, pohostinské služby (zábava), služby v oblasti zábavy naživo, hudební zábavní služby, služby v oblasti zábavy naživo, plánování zábavních večírků, služby v oblasti produkce živé zábavy; (43) poskytování jídla a nápojů, služby zajišťující stravování a nápoje, hostinské služby, restaurace (služby), restaurace rychlého občerstvení, bary, kavárny, bufety, poskytování občerstvení, stánkový prodej nápojů a potravin, pořádání hostin, catering.

Třídy výrobků a služeb:
30, 41, 43

(210) O-522834

(111) **349933**
(220) 11.06.2015
(151) 02.12.2015
(540)

KE
KVANTUM ENERGY

(594) Kombinovaná
(730) **Pětioký Petr**, Rumunská 1458/37, Čelákovice, 25088, CZ
Páv Jan Mgr., Rumunská 1458/37, Čelákovice, 25088, CZ
(511) (9) přístroje a nástroje elektrické a elektrotechnické, zejména pro měření, signalizaci a kontrolu, přístroje a nástroje pro vedení, přepínání, přeměnu, akumulaci, regulaci nebo řízení elektrického proudu, rozvaděče vysokého i nízkého napětí; (35) prodej a zprostředkování prodeje stavebních a elektromontážních materiálů všeho druhu, marketing, obchodní administrativa, automatizované zpracování dat, včetně převodu informací do digitalizované podoby, zajišťování návštěv a prohlídek obchodních

energetických výstav, veletrhů, energetických zdrojů a energetických liniových staveb - vše k obchodním účelům; (36) investorská činnost ve stavebnictví a energetice, odhady (finanční oceňování), finanční odborný posudek; (37) obstaravatelská a zprostředkovatelská činnost v oblasti stavebnictví, poskytování stavebních informací, stavby, opravy, instalační a montážní služby ve stavebnictví, v energetice a v elektrotechnice, příprava a provádění inženýrských sítí a průmyslových, dopravních, bytových a občanských staveb, zemní práce, rekonstrukce a opravy stavebních děl, stavební dozor, montáže, opravy a údržby vyhrazených elektrických zařízení, revize elektrických zařízení, poradenská činnost v oblasti stavebnictví; (39) obstaravatelská, zprostředkovatelská a poradenská činnost v oblasti dodávky energií, poskytování informací o dodávkách energií; (41) nakladatelská a vydavatelská činnost, tvorba a šíření audiovizuálních děl, pořádání konferencí o energetice, organizování vzdělávacích akcí, zejména odborných seminářů; (42) inženýrská činnost ve stavebnictví a energetice, projektová činnost v investiční výstavbě, expertizy, služby techniků, projektantů, architektů, průmyslový design, výzkum a vývoj (vše v oblasti stavebnictví, elektrotechniky a energetiky), poskytování informací o vývoji elektrotechniky a elektromontážních materiálech, projektování elektrických zařízení, odborné posudky vztahující se k technologiím, příprava projektových posudků.

Třídy výrobků a služeb:
9, 35, 36, 37, 39, 41, 42

(210) O-523068

(111) **350354**
(220) 29.04.2015
(151) 23.12.2015
(540)



(594) Kombinovaná
(730) **PSN s.r.o.**, Seifertova 823/9, Praha 3, Žižkov, 13000, CZ
(740) JUDr. Rostislav Doleček, advokát, Seifertova 823/9, Praha 3, Žižkov, 13000
(511) (35) marketing, venkovní reklama, vydávání reklamních nebo náborových, propagačních a inzertních textů, zaslání reklamních materiálů zákazníkům; (36) kanceláře realitní, kanceláře ubytovací, nákup a prodej nemovitostí, oceňování a odhady nemovitostí, poradenství a zprostředkování v oblasti nemovitostí, pronájem bytů, pronájem nemovitostí, správa nemovitostí, pronajímání kanceláří, vybírání nájemného, finanční poradenství, finanční služby, leasing; (37) stavebnictví a stavitelství, dozor nad stavbami, izolace staveb; (39) pronájem parkovacích ploch a provozování parkovišť, pronájem skladů, skládání nákladu, vykládání nákladu, skladování zboží, balení zboží; (42) projektování, inženýrské práce; (43) poskytování přechodného ubytování, pronajímání a přechodné ubytování, stravovací služby.

Třídy výrobků a služeb:
35, 36, 37, 39, 42, 43

(210) O-521945

(111) **350525**
(220) 04.06.2015
(151) 30.12.2015
(540)



(594) Kombinovaná
(591) Barevná
(730) **Logistics Solution, a.s.**, Havířská 1059, Havlíčkův Brod, 58001, CZ
(740) Mgr. Pavlína Kolátorová, Chlumova 3, Jihlava, 58601
(511) (37) údržba a opravy motorových vozidel, provozování čerpacích stanic s pohonnými hmotami a maziv; (39) doprava, doprava nákladní kamiónová, dopravci, doručování zboží, dovoz-doprava, logistika v dopravě, expedice, vykládání nákladu, zprostředkování dopravy (zasílatelství).

Třídy výrobků a služeb:
37, 39

(210) O-522867

(111) **350604**
(220) 09.01.2015
(151) 06.01.2016
(540)



(594) Kombinovaná
(730) **Antoňů Miloš**, Březinova 3958/79, Jihlava, 58601, CZ
(740) Ing. Marcela Filipenská, Polní 302/32, Žďár nad Sázavou, Žďár nad Sázavou 2, 59102
(511) (18) aktovky, batohy, brašny, cestovní kufry, cestovní obaly na oděvy, cestovní tašky, deštníky, hole turistické, hole vycházkové, imitace kůže, kabelky, klíčenky (pouzdra na klíče), koženky (kůže zvířat), kufry, kufříky, kůže, mošny, náprsní tašky, peněženky, popruhy kožené, popruhy pro nošení kojenců, ruksaky, slunečníky, sportovní tašky, tašky cestovní, tašky na kolečkách, tašky plážové, vaky na nošení dětí; (25) bundy, bundy sportovní s kapucí, kalhoty, kamaše, pásky ke kalhotám, pásky ke kamaším, legíny, kombinézy (oděvy), kombinézy gumové pro vodní lyžování, kombinézy pracovní, kostýmy a obleky (konfekce), kostýmy maškarní, saka, sukně, svetry, pulovry, vesty, trička, košile, náprsenky (části košile), kravaty, oděvy svrchní, oděvy koupací, oděvy plážové, oděvy pro cyklisty, oděvy tělocvičné, sportovní dresy, oděvy z kůže, oděvy z napodobenin kůže, opasky, pláště pracovní, pláštěnky, pláštěnky dámské (peleríny), župany, plavky, pletené zboží (stávkové zboží), pyžama, spodky, prádlo osobní, prádlo spodní pohlcující pot, nánožníky (ne elektricky vyhřívané), ponožky, podkolenky, punčochy, punčocháče (punčochové kalhoty), punčochy pohlcující pot, rukavice, rukavice palcové, rukávnicky, límce, šály, šátky, zástěry, uniformy, vaky na oděvy; (28) sportovní nářadí a potřeby spadající do této třídy, lyže, snowboardy, lyžařské vázání, lyžařské vosky, kryty na lyže a snowboardy, snowboardová vázání, jízdní kola pevná cvičná určená pro trénink, hračky a hry všeho druhu spadající do této třídy, koloběžky; (35) maloobchodní a velkoobchodní činnost se zaměřením na prodej zboží v rámci výše uvedených tř. 18, 25 a 28, služby elektronického obchodu s uvedenými výrobky, předvádění zboží prostřednictvím Internetu, komerční využití Internetu v oblastech obchodu s uvedenými výrobky ve tř. 18, 25 a 28, inzertní služby, propagační služby a informační služby prostřednictvím Internetu za účelem obchodu, propagační činnost a reklama, tisk reklamních materiálů, inzerce v časopisech a denících.

Třídy výrobků a služeb:
18, 25, 28, 35

(210) O-519089

(111) **350624**
(220) 20.04.2015
(151) 06.01.2016
(540)



(594) Kombinovaná
(730) **Česká obuvnická a kožedělná asociace**, třída Tomáše Bati 5267, Zlín, 76001, CZ
(511) (9) ochranná pracovní obuv, ochranná bezpečnostní a ochranná obuv; (10) ortopedická obuv, protetické vložky do obuvi, ortopedické vložky do obuvi, ortopedické stélky do obuvi; (25) obuv veškerého druhu (kromě obuvi ortopedické) a pracovní obuv, stélky do obuvi (nikoli ortopedické); (35) maloobchodní prodej obuvi, velkoobchodní prodej obuvi.

Třídy výrobků a služeb:

9, 10, 25, 35

(210) O-521709

(111) **350982**
(220) 06.03.2015
(151) 27.01.2016
(540)

MULTIFLOR

(592) Slovní
(730) **KARSIS s.r.o.**, Čechova 2148, Benešov, 25601, CZ
(740) Ing. Jarmila Javoříková, Slunečná 4566, Zlín, 76005
(511) (19) stavební materiály nekovové všeho druhu, stavební dřevo, pilařské výrobky všeho druhu, prkna, hranoly, lišty, nekovové obklady podlah, stěn a stropů, parkety, venkovní kompozitní obklady ze dřeva a polymerů, stavební plasty, stavební nekovové kompozitní materiály, stavební sklo, stavební keramika, nekovové stavební prvky - okna, dveře, zárubně, příčky, vrata, brány, schody, zábradlí, nekovové stavební konstrukce, recyklované nekovové stavební materiály, recyklované odpadní dřevo; (27) podlahové krytiny všeho druhu spadající do této třídy - koberce, linoleum, umělé trávníky, umělé sportovní povrchy, protiskluzové a čisticí povrchy - rohože, ostatní obklady podlah a stěn spadající do této třídy; (35) velkoobchodní, maloobchodní a elektronický prodej stavebních materiálů a podlahových krytin všeho druhu, obchodní zastoupení jiných podnikatelských subjektů, předvádění výrobků, zaslání reklamních materiálů, reklamní a marketingové činnosti, organizování a pořádání reklamních a prodejních akcí, průzkumy trhu, podnikatelský průzkum, obchodní poradenství, pomoc při řízení firmy nebo obchodu, automatizované i ruční zpracování obchodních dat, správa obchodních dat, administrativní a kancelářské práce, činnost podnikatelských, organizačních a ekonomických poradců, informační servis-sloužby databank, poskytování obchodních a podnikatelských informací, poskytování obchodních slev, obchodní zprostředkování uvedených služeb; (37) stavební činnost - provádění staveb včetně jejich změn, udržovacích prací na nich a jejich odstraňování, údržba nemovitostí, stavebně-montážní služby, podlahářství - pokládka a údržba podlah, montáže stavebních prvků, montáže bytového zařízení, instalace - voda, plyn a elektro, poskytování informací a konzultace v oblasti stavebnictví a stavebně-montážních prací.

Třídy výrobků a služeb:

19, 27, 35, 37

(210) O-520637

(111) **351020**
(220) 04.06.2015
(151) 27.01.2016
(540)



(594) Kombinovaná
(591) Barevná
(730) **Logistics Solution, a.s.**, Havířská 1059, Havlíčkův Brod, 58001, CZ
(740) Mgr. Pavlína Kolátorová, Chlumova 3, Jihlava, 58601
(511) (37) údržba a opravy motorových vozidel; (39) doprava, doprava železniční, doprava nákladní kamionová, dopravci, doručování zboží, dovoz, doprava, logistika v dopravě, spedice, vykládání nákladu, zprostředkování dopravy (zasílatelství).

Třídy výrobků a služeb:

37, 39

(210) O-522862

(111) **351187**
(220) 22.05.2015
(151) 03.02.2016
(540)

KŘIŠŤÁLOVÁ LUPA

(592) Slovní
(730) **Internet Info, s.r.o.**, Vodičkova 710/31, Praha 1, Nové Město, 11000, CZ
(740) JUDr. Rostislav Doleček, advokát, Seifertova 823/9, Praha 3, Žižkov, 13000
(511) (9) počítače, telefony, faxy, rádia, televizní přístroje, přístroje a zařízení pro záznam, přenos, vysílání, příjem nebo reprodukci obrazu, zvuku nebo jiných dat, přístroje pro uchování nebo zpracování dat a elektronické a telekomunikační sítě, včetně součástí a programového vybavení všech uvedených přístrojů, zařízení nebo sítí, multimediální informační katalogy, elektronické časopisy, elektronická periodika, knihy v elektronické podobě, elektronické, magnetické a optické nosiče dat a záznamy na nich, počítačový software; (16) kancelářské výrobky, tiskárenské výrobky, knihy, časopisy, tiskoviny všeho druhu periodické i neperiodické, publikace, tiskopisy, letáky, manuály, příručky, brožury, fotografie a data a databáze tištěné; (35) reklama, propagace, marketing, poradenství při obchodní činnosti, nábore zaměstnanců a řízení podniku, poskytování obchodních a podnikatelských informací, využití internetu ke komerčním účelům, internetová reklama a marketing, služby při záznamu, zpracování, uchování a využití dat a informací, provádění průzkumů a analýzy trhu, obchodních rešerší, ekonomických rozborů a studií, měření návštěvnosti webových stránek, internetových serverů a elektronických médií, sestavování statistik, poradenství, zprostředkování a poskytování informací v oblasti daní a daňového poradenství, auditu a účetnictví včetně vedení účetnictví; (38) komunikační služby včetně jejich zprostředkování a poradenství v nich, provozování internetových serverů, záznam, přenos, vysílání, příjem a reprodukce obrazu, zvuku nebo jiných dat, přenos informací a dat prostřednictvím počítačů, multimediálních systémů a elektronických sítí, šíření zpráv, časopisů, periodik a knih v elektronické podobě prostřednictvím elektronických sítí, služby informační kanceláře, poskytování informací z oblasti elektronických komunikací a sítí, poskytování přístupu k databázím a internetových diskusních fór, šíření softwaru prostřednictvím elektronických sítí; (41) poskytování vzdělání, školení a zábavy, pořádání vzdělávacích, školicích, diskusních, kulturních, sportovních a zábavních akcí, seminářů, konferencí, kursů, představení, koncertů, vystoupení, soutěží, informačních kampaní a kulturních a vzdělávacích výstav, rezervace a prodej vstupenek na vzdělávací, školicí, diskusní, kulturní, sportovní a zábavní akce, poskytování elektronických publikací a her on-line včetně přístupu do elektronických knihoven a archivů, poskytování informací z oblastí vzdělávání, kultury, sportu a zábavy; (42) vytváření počítačových systémů, tvorba a pronájem softwaru, tvorba, správa, hosting a poradenství v oblasti webových stránek, vytváření a poskytování projektů a návrhů při výběru dodavatelů internetových technologií, projektové řízení internetových prezentací a webových

aplikací, vývoj internetových aplikací, navrhování informační architektury, poskytování vyhledávačů pro internet, poradenství v oblasti hardware a software, posuzování, zkoušky a vyhodnocování technických vlastností počítačů, telefonů, faxů, rádií, televizních přístrojů, přístrojů a zařízení pro záznam, přenos, vysílání, příjem nebo reprodukci obrazu, zvuku nebo dat a jejich součástí a software a poradenství v této oblasti, pronájem počítačů a webových serverů.

Třídy výrobků a služeb:

9, 16, 35, 38, 41, 42

(210) O-522508

(111) **351288**

(220) 26.05.2015

(151) 10.02.2016

(540)



(594) Kombinovaná

(591) Barevná

(730) **Albert Česká republika, s.r.o.**, Radlická 520/117, Praha 5, Jinonice, 15800, CZ

(740) HAVEL & PARTNERS s.r.o., advokátní kancelář, Mgr. Ivan Rámeš, advokát, Na Florenci 2116/15, Praha 1, Nové Město, 11000

(511) (16) papír, lepenka, tiskárenské výrobky, potřeby pro knižní vazby, fotografie, papírenské zboží, lepidla pro papírenství nebo domácnost, obálky knih, tiráž knih (tištěné informace o knize); (35) propagační činnost, reklama, pomoc při řízení obchodní činnosti, obchodní administrativa, kancelářské práce, distribuce instore materiálů (materiály umístěné v místě prodeje nebo v místě, kde vzniká poptávka sledující zvýšení prodeje), distribuce reklamních materiálů, tvorba TV reklamních spotů; (41) výchova, vzdělávání, zábava, sportovní a kulturní aktivity.

Třídy výrobků a služeb:

16, 35, 41

(210) O-522605

(111) **351418**

(220) 08.06.2015

(151) 17.02.2016

(540)



(594) Slovní grafická

(730) **VIGO Finance a.s.**, Pod dráhou 1636/1, Praha 7, Holešovice, 17000, CZ

(511) (9) multifunkční magnetické a čipové karty pro oblast pojišťovacích, leasingových, peněžních a finančních služeb i pro obchodní síť, elektronické peněženky, magnetické karty a karty s pamětí nebo s mikroprocesorem, mezinárodní platební karty, edice uživatelských i odborných informací šířených na veškerých paměťových médiích spadajících do této třídy, počítačové programy, nosiče digitálních podpisů k identifikaci odesílatele, elektronické reklamní, inzertní, propagační, uživatelské a instruktážní materiály i tiskoviny zařazené v této třídě, tiskoviny všeho druhu a ostatní polygrafické výrobky v elektronické podobě a na nosičích, přenosné telefony, telefonní přístroje, mobily, akumulátory, zvuková poplašná zařízení, akustické konektory, akustické membrány, reproduktory, antény, astrofotografické objektivy, automaty hudební, autorádia, bankomaty, baterie, benzínové čerpací stanice (čerpací stojany), bezdrátové telefony, bleskosvody, bóje, brýle, buzučky, centrální procesorové jednotky, cívkové elektrické, clony fotografické, cukroměry,

cyklotrony, čtečky čárových kódů, přístroje na zaznamenávání času, časové spínače (s výjimkou pro hodinářství), čipy (integrované obvody), galvanické a solární články, kontaktní čočky, dalekohledy, telemetry, elektrická zařízení pro dálkové ovládání průmyslových procesů, detektory, diagnostické přístroje jiné než k lékařským účelům, diapozitivy, diaproyektory, diktafony, disky magnetické i kompaktní, disky optické, disky počítačové, dopravní semafore, dráty elektrické, telefonní, magnetické, telegrafní, DVD přehrávače, respirátory, elektrické dráty a kabely, elektrolyzéry, elektronické oznamovací tabule, elektronky zesilovací, expozimetry, faxovací přístroje, filmové kamery, fotoaparáty, gramofonové desky, gramofony, hands-free sady pro telefony, hologramy, chronografy, indikátory elektrické, indukční, integrování obvody, kalkulačky, klávesnice počítačové, kodéry a dekodéry magnetické, kódované magnetické karty, kompas, kontakty elektrické, kopírovací zařízení, laptopy, magnetické nosiče dat, magnetofony, měřicí přístroje, mikrofony, mikroprocesory, modemy, monitory, navigační přístroje, nosiče dat optické, obvody polygrafické, operační systémy, optické výrobky, paměti počítačové, panely rozvodové, pásky magnetické, počítačové disky, počítače, radary, rádia, radiotelefonní zařízení, reproduktory, satelitní navigační přístroje, telefonní sluchátka, telefonní mikrofony, telefonní dráty, textové procesory, videokamery, videotelefony, vypínače, zápisník elektronický, zařízení ke zpracování dat, zařízení na přenášení zvuku, zařízení radiotelegrafická, záznamníky telefonní, přístroje pro nahrávání a reprodukci zvuku; (16) billboardy, veškeré propagační, reklamní, inzertní, informační a instruktážní materiály spadající do této třídy, papír, papírnické zboží, obálky, dopisní papíry, kalendáře, plánovací záznamníky, gratulace, tiskoviny a polygrafické výrobky, psací potřeby včetně psacích potřeb ze vzácných kovů a jejich slitin, kancelářské výrobky (s výjimkou nábytku), reklamní a upomínkové předměty nezařazené do jiných tříd, obaly a výrobky z plastu spadající do této třídy, strojky pro tištění adres, štítky a štočky pro adresy, akvarely, alba, architektonické makety, archy papíru, aritmetické tabulky, atlasy, balicí papír, barvy (školní pomůcky), blahopřání, blány na paletizaci (z umělých hmot), bloky (papírnické výrobky), brožury, papírové bryndáčky, brídicové tabulky, bublinové obaly z umělých hmot, celofán na balení, časopisy - komiksy, časopisy (periodika), čínská tuš, číslice (tiskařské typy), číslovačky, děrovačky kancelářské, desky (papírnické výrobky), desky na dokumenty, desky rytecké, jednorázové dětské plenky, diagramy, dopisní papír, držáky na psací potřeby, papír pro elektrokardiogramy, ruční etiketovací přístroje, etikety (kromě textilních), falce, figurky z papírové hmoty, filtrační papír, papírové filtry kávové, fólie hliníková na balení potravin, fólie na balení viskózní, z umělých hmot a z regenerované celulózy, formuláře, fotografie, stojany na fotografie, stroje na frankování, galvanotypy, globusy, gluten (lepidlo), grafické reprodukcce, grafiky, gumičky (kancelářské potřeby), gummy na mazání, hektografy, hlína modelovací, hmota papírová (papírmašé), hroty psacích per, chrániče prstů (kancelářské potřeby), chromolitografie (polygrafie), inkoust korekční, inkoustové kameny, inkousty, jehly na leptání, jízdní řády (tiskoviny), kalamáře, kalendáře, skřínky na kancelářské potřeby, kancelářské potřeby kromě nábytku, papírové kapesníky, kartón a výrobky z něj, karty, katalogy, kelímky papírové na mléčné výrobky, klávesy psacích strojů, krabice na klobouky z lepenky, knihařské nitě, knihy, účetní knihy, záložky do knih, kopírovací zařízení (cyklostyly), papírové kormouty, krabice lepenkové nebo papírové, krabice na poštu, přístroje na potisk kreditních karet (neelektrické), krejčovská křída a křída na psaní, krejóny, kružítko, kryty papírové pro květináče, křída na značení, křivítka, kuličky do kuličkových per, laminovačky na dokumenty pro použití v kanceláři, látky pro vázání knih, přístroje na lepení fotografií, lepenka, lepenkové roury, lepidla (kancelářská nebo pro domácnost), lepty, listky, litografie, obrazy zarámované či nezarámované, malířská plátna, stojany, štetce, malířské válečky pro interiéry, manuály, mapy, mašle papírové, materiály na pečetení, sáčky pro mikrovlnné trouby, misky na vodové barvy, vosky a pasty, noviny, nože na papír, oběžníky, obtisky, střihy na oděvy, olejotisky, oplatky na pečetení, oznámení (papírnické výrobky), palety pro malíře, papír, toaletní papír, papírenské výrobky, pásky doutníkové, pastelky, pečete, pera (kancelářské potřeby), plakáty, plány, podušky razítkovací, pomůcky učební (kromě přístrojů), portréty, poštovní známky, poutače z papíru nebo lepenky, pozdrna na doklady, prospekty, příručky, publikace, rámy sazečské, razítka, ročenky, růžence, rýsovací nástroje, samolepky, školní potřeby, obalové materiály ze škrobu, štočky tiskařské, tabule reklamní z papíru nebo lepenky, tabule školní, tikety, tiskopisy, tiskoviny, tištěné publikace, papírové ubrusy, pečatní vosk, vzory pro výšivky, vzorky biologické pro použití v mikroskopii (učební pomůcky), zápisníky (notesy), zářky na knihy, zpěvníky; (35) marketing, propagační, reklamní a inzertní služby prostřednictvím jakéhokoliv média, prostřednictvím telefonní, datové nebo informační sítě a jejich distribuce, pomoc při řízení zahraničně obchodní

činnosti, informační kanceláře a servis (spadající do této třídy), reklamní prezentace na výstavách a veletrzích pro reklamní účely, merchandising, administrativní služby, automatizované zpracování dat a informací, zprostředkovatelské služby v oblasti vydávání reklamních, inzertních a propagačních tiskovin a zajištění jejich distribuce, činnost organizačně-ekonomických poradců, aranžování výkladů, dodavatelské služby pro třetí osoby, dražby, fakturace, fotokopírování, ekonomické prognózy, obchodní správa hotelů pro třetí osoby, obchodní a podnikatelské informace, inzerece poštou, kanceláře dovozní a vývozní, komerční informace a rady pro spotřebitele, komerční informační kanceláře, komunikační média pro účely maloobchodu, marketingové studie, administrativní zpracování nákupních objednávek, pomoc při řízení obchodních a průmyslových podniků, poradenství v obchodní činnosti, obchodní management a podnikové poradenství, obchodní nebo podnikatelský průzkum, obchodní reklama, oceňování obchodních podniků, organizování komerčních nebo obchodních výstav a veletrhů, personální poradenství, překlad informací do počítačové databáze, pronájem prodejních automatů, pronájem reklamní doby v komunikačních médiích, pronájem reklamních ploch, průzkum trhu a veřejného mínění, obchodní průzkum, předvádění zboží, příprava inzertních sloupků, psaní reklamních textů, reklama, propagace, reklama on-line v počítačové síti, reklamní agentury, pronájem, rozšiřování a aktualizace reklamních materiálů, audit, rozhlasová reklama, rozšiřování vzorků, televizní reklama, účetnictví, venkovní reklama, vyhledávání sponzorů, vylepování plakátů, zprostředkovatelské práce; (36) veškeré pojišťovací, zajišťovací a zábranné služby spolu se službami s nimi souvisejícími, finanční služby spolu s poskytnutím nadstandardních produktů v oblasti pojištění, peněžní služby poskytované elektronicky a prostřednictvím telefonu, pojištění zejména v oblasti úrazového pojištění, škod na dopravních prostředcích, přepravovaných věcí, zavazadel a jiného majetku, pojištění škod na majetku způsobené požárem, výbuchem, všemi přírodními živly, pádem letadla i jinými způsoby, odpovědnosti za škodu vyplývající z vlastnictví nebo užití pozemního motorového dopravního prostředku včetně odpovědnosti dopravce, všeobecné pojištění za škodu i odpovědnosti za škody na životním prostředí a/nebo různých finančních ztrát, pomoci osobám v nouzi během cestování nebo pobytu mimo místa trvalého bydliště, peněžní služby, přijímání finančních prostředků a jejich správa, finanční odhady a oceňování movitého i nemovitého majetku, poskytování služeb kartami kreditními, magnetickými, čipovými, multifunkčními, elektronickými peněženkami nebo jinými kartami s inteligencí, finanční sponzorování, investování do cenných papírů, hypoteční investování a leasing, služby v oblasti finančních instrumentů, finanční analýzy, manažerské služby a makléřské služby v oblasti peněžnictví, pojištění a zajištění majetku, zprostředkovatelské služby v oblasti stavebního spoření, poskytování služeb a prezentace na výstavách a veletrzích v oblasti peněžnictví a pojištění, poskytování finančních informací prostřednictvím webových stránek, pronájem bytových a nebytových prostor související s pojišťovací činností, funkce správe majetkových účastí v dceřiných a jiných společnostech, šetření pojistných událostí a likvidátorské služby, služby osobních finančních pojišťovacích poradců, služby v oblasti podpory a rozvoje pojišťovnictví, veškeré konzultační služby v oblasti financí, pojištění, stavebního spoření a úvěrování, pojišťovnictví, bankovníctví, finanční poradenství, finanční odhady a oceňování, finanční služby, záruky, garance, kauce, ručení, hypotéky, informace o pojištění, investování kapitálu, realitní kanceláře, konzultační služby v oblasti pojišťovnictví, oceňování a odhady nemovitostí, uzavírání pojistek, životní a neživotní pojištění, pojistně-technické služby, zprostředkování pojištění, poradenství v oblasti pojištění, půjčky, zprostředkovatelská činnost v oblasti finančníctví; (38) poskytování, šíření a výměna informací prostřednictvím globálních telekomunikačních sítí a Internetu, šíření a výměna informací prostřednictvím počítačové sítě, počítačová komunikace, poskytování služeb prostřednictvím elektronických médií, šíření informací formou www stránek a šíření elektronických tiskovin, provozování nepřetržité infolinky, informační kanceláře, šíření informací prostřednictvím televizního a rozhlasového vysílání, agentury tiskové, elektronická pošta, vysílání kabelové televize, telefonní komunikace, služby dálkových konferencí, komunikace mobilními telefony, komunikace pomocí počítačových terminálů, posílání zpráv, poskytování internetových diskusních fór, poskytování přístupu k databázím, poskytování telekomunikačních kanálů pro teleshoppingové služby, poskytování telekomunikačních připojení ke globální počítačové síti, poskytování uživatelského přístupu ke globální počítačové síti, pronájem přístrojů pro přenos zpráv, pronájem přístupového času ke globálním počítačovým sítím, pronájem zařízení pro přenos informací, přenášeni pomocí satelitních družic, přenášeni telegramů, přenos faxem, přenos zpráv a obrázků pomocí počítačů, půjčování faxů, modemů, telefonů, telekomunikačních zařízení, rozhlasové vysílání, služby hlasové pošty, směrovací a spojovací služby pro telekomunikace, spojení pomocí

sítí optických vláken, telefonické služby, telegrafická komunikace, telegrafický přenos, telegrafní služby, informace o telekomunikacích, telekonference, televizní vysílání, telexové služby, rádiové vysílání, výzvy (služby poskytované rádiem, telefonem nebo jinými elektronickými komunikačními prostředky); (41) výchova a vzdělávání, prezentace na společenských, kulturních, sportovních a zábavně společenských akcích, vydavatelská a nakladatelská činnost, elektronická ediční činnost a publikování (DTP), umělecké módní agentury, cirkusy, dabing, dálkové studium, pronájem dekorací, dětské jesle a školky, služby digitálního zpracování obrazu, diskotéky, pronájem divadelních dekorací, divadelní představení, drezúra zvířat, estrády, filmová studia, filmová tvorba a projekce, pronájem filmových promítaček, půjčování filmů, fotografování, provozování golfových hřišť, gymnastický výcvik, provozování heren a kasin, informace o možnostech rekreace, rozptýlení, zábavy, o výchově a vzdělávání, internátní školy, kaligrafické služby, karaoke, služby kempinků, klubové služby (výchovně-zábavné), kluby zdraví, knihovny, vydávání knih, organizování kolokvií, konferencí, kongresů, seminářů, sympozií, kulturních nebo vzdělávacích výstav, plesů, soutěží, večírků, koncertní síně, korespondenční kurzy, pořádání loterií, měření času při sportovních disciplínách, muzea, náboženská výchova, služby nahrávacích studií, noční kluby, obrazové zpravodajství, organizování představení (manažerské služby), orchestry, zábavné parky, pomoc při výběru povolání, pořádání soutěží krásy, poskytování on-line elektronických publikací, tlumočení posunkové řeči, půjčování potápěčských výstrojí, praktický výcvik, služby prázdninových táborů, pronájem audio nahrávek a kinematografických filmů, pronájem rozhlasových a televizních přijímačů, stadionů, video-rekordérů, provozování her on-line, provozování sportovních zařízení, provozování zoologických zahrad, předprodej vstupenek (zábava), překladatelské služby, psaní scénářů, psaní textů (jiných než reklamních), půjčování sportovního nářadí (kromě dopravních prostředků), reportérské služby, rozhlasová zábava, výroba rozhlasových a televizních programů, skládání hudby, filmová studia, nahrávací studia, školství, tělesná výchova, televizní zábava, opatřování titulky, instruktážní výcvik, vyučování, vzdělávací informace, zkoušení, zpravodajské služby, cvičení zvířat, živé představení; (42) služby v oblasti kódování a dekodování zabezpečovacích systémů, počítačové programování, služby v oblasti vývoje a výzkumu nových finančních a pojišťovacích instrumentů, aktualizace počítačových programů, chemické analýzy, analýzy těžby ropných polí, architektonické poradenství, architektura, digitalizace dokumentů, podmořské badání, bakteriologický výzkum, biologický výzkum, design průmyslový, expertízy, výzkum fyzikální, geodézie, geologické expertízy, geologický průzkum, geologický výzkum, grafický design, hosting webových stránek, chemický výzkum, služby v oblasti chemie, instalace počítačových programů, interiérová výzdoba, inženýrské práce (expertízy), kalibrování (měření), kontrola kvality, kontrola ropných věží, konzultace v oblasti počítačového softwaru, kopírování počítačových programů, výzkum v oblasti kosmetiky, zkoušky materiálů, meteorologické informace, oděvní návrhářství, obalový design, obnova počítačových dat (regenerace), výzkum ochrany životního prostředí, ověřování pravosti uměleckých děl, plánování městské výstavby, pronájem počítačů, počítačové programy (instalace), počítačové systémové analýzy, tvorba počítačových systémů, poradenské služby v oblasti počítačového hardware, poskytování vyhledávačů pro Internet, údržba programů počítačů, stavební projekce, projektová činnost, studie technických poradců, pronájem počítačového software, pronájem webových serverů, ropný průzkum, technický průzkum, průzkum ropných polí, předpovědi počasí, přenos dat nebo dokumentů z fyzických nosičů na elektronické nosiče, převod (konverze) dat a počítačových programů (ne fyzický), testování ropných věží, služby v oblasti ochrany proti počítačovým virům, tvorba software, výzkum v oboru strojírenství, studie technických projektů, tvorba a správa webových stránek (pro třetí osoby), vytvoření umělého deště, umístění webových stránek, konzultace v oblasti úspor energie.

Třídy výrobků a služeb:
9, 16, 35, 36, 38, 41, 42

(210) O-522972

(111) **351419**
(220) 08.06.2015
(151) 17.02.2016
(540)

direct

(594) Slovní grafická
(730) **VIGO Investments a.s.**, Pod dráhou 1636/1, Praha 7, Holešovice, 17000, CZ

(511) (9) multifunkční magnetické a čipové karty pro oblast pojišťovacích, leasingových, peněžních a finančních služeb i pro obchodní síť, elektronické peněženky, magnetické karty a karty s pamětí nebo s mikroprocesorem, mezinárodní platební karty, edice uživatelských i odborných informací šířených na veškerých paměťových médiích spadajících do této třídy, počítačové programy, nosiče digitálních podpisů k identifikaci odesílatele, elektronické reklamní, inzertní, propagační, uživatelské a instruktážní materiály i tiskoviny zařazené v této třídě, tiskoviny všeho druhu a ostatní polygrafické výrobky v elektronické podobě a na nosičích, přenosné telefony, telefonní přístroje, mobily, akumulátory, zvuková poplašná zařízení, akustické konektory, akustické membrány, reproduktory, antény, astrofotografické objektivy, automaty hudební, autorádia, bankomaty, baterie, benzinové čerpací stanice (čerpací stojany), bezdrátové telefony, bleskosvody, bóje, brýle, bzučáky, centrální procesorové jednotky, cívky elektrické, clony fotografické, cukroměry, exozetrony, čtečky čárových kódů, přístroje na zaznamenávání času, časové spínače (s výjimkou pro hodinářství), čipy (integrované obvody), galvanické a solární články, kontaktní čočky, dalekohledy, telemetry, elektrická zařízení pro dálkové ovládání průmyslových procesů, detektory, diagnostické přístroje jiné než k lékařským účelům, diapositivy, diaprojektory, diktafony, disky magnetické i kompaktní, disky optické, disky počítačové, dopravní semaforey, dráty elektrické, telefonní, magnetické, telegrafní, DVD přehrávače, respirátory, elektrické dráty a kabely, elektrolyzéry, elektronické oznamovací tabule, elektronky zesilovací, expozimetry, faxovací přístroje, filmové kamery, fotoaparáty, gramofonové desky, gramofony, hands-free sady pro telefony, hologramy, chronografy, indikátory elektrické, induktory, integrované obvody, kalkulačky, klávesnice počítačové, kodéry a dekodéry magnetické, kódované magnetické karty, kompas, kontakty elektrické, kopírovací zařízení, laptopy, magnetické nosiče dat, magnetofony, měřicí přístroje, mikrofony, mikroprocesory, modemy, monitory, navigační přístroje, nosiče dat optické, obvody polygrafické, operační systémy, optické výrobky, paměti počítačové, panely rozvodové, pásy magnetické, počítačové, počítače, radary, rádia, radiotelefonní zařízení, reproduktory, satelitní navigační přístroje, telefonní sluchátka, telefonní mikrofony, telefonní dráty, textové procesory, videokamery, videotelefony, vypínače, zápisník elektronický, zařízení ke zpracování dat, zařízení na přenášení zvuku, zařízení radiotelegrafická, záznamníky telefonní, přístroje pro nahrávání a reprodukci zvuku; (16) billboardy, veškeré propagační, reklamní, inzertní, informační a instruktážní materiály spadající do této třídy, papír, papírnické zboží, obálky, dopisní papíry, kalendáře, plánovací záznamníky, gratulace, tiskoviny a polygrafické výrobky, psací potřeby včetně psacích potřeb ze vzácných kovů a jejich slitin, kancelářské výrobky (s výjimkou nábytku), reklamní a upomínkové předměty nezařazené do jiných tříd, obaly a výrobky z plastu spadající do této třídy, stroje pro tisknutí adres, štítky a štíčky pro adresy, akvarely, alba, architektonické makety, archy papíru, aritmetické tabulky, atlasy, balicí papír, barvy (školní pomůcky), blahopřání, blány na paletizaci (z umělých hmot), bloky (papírnické výrobky), brožury, papírové bryndáčky, brídicové tabulky, bublinové obaly z umělých hmot, celofán na balení, časopisy - komiksy, časopisy (periodika), čínská tuš, číslice (tiskařské typy), číslovačky, děrovačky kancelářské, desky (papírnické výrobky), desky na dokumenty, desky rytecké, jednorázové dětské pleny, diagramy, dopisní papír, držáky na psací potřeby, papír pro elektrokardiogramy, ruční etiketovací přístroje, etikety (kromě textilních), falce, figurky z papírové hmoty, filtrační papír, papírové filtry kávové, fólie hliníková na balení potravin, fólie na balení viskózní, z umělých hmot a z regenerované celulózy, formuláře, fotografie, stojany na fotografie, stroje na frankování, galvanotypy, globusy, gluten (lepídko), grafické reprodukcce, grafiky, gumičky (kancelářské

potřeby), gumy na mazání, hektografy, hlína modelovací, hmota papírová (papírmašé), hroty psacích per, chrániče prstů (kancelářské potřeby), chromolitografie (polygrafie), inkoust korekční, inkoustové kameny, inkousty, jehly na leptání, jízdní řády (tiskoviny), kalamáře, kalendáře, skřínky na kancelářské potřeby, kancelářské potřeby kromě nábytku, papírové kapesníky, kartón a výrobky z něj, karty, katalogy, kelímky papírové na mléčné výrobky, klávesy psacích strojů, krabice na klobouky z lepenky, knihářské nitě, knihy, účetní knihy, záložky do knih, kopírovací zařízení (cyklostyly), papírové kornouty, krabice lepenkové nebo papírové, krabice na poštu, přístroje na potisk kreditních karet (neelektrické), krejčovská křída a křída na psaní, krejóny, kružítko, kryty papírové pro květináče, křída na značení, křívítka, kuličky do kuličkových per, laminovačky na dokumenty pro použití v kanceláři, látky pro vázání knih, přístroje na lepení fotografií, lepenka, lepenkové roury, lepidla (kancelářská nebo pro domácnost), lepty, lístky, litografie, obrazy zarámované či nezarámované, malířská plátna, stojany, štětce, malířské válečky pro interiéry, manuály, mapy, mašle papírové, materiály na pečetění, sáčky pro mikrovlnné trouby, misky na vodové barvy, vosky a pasty, noviny, nože na papír, oběžníky, obtisky, střihy na oděvy, olejotisky, oplátky na pečetění, oznámení (papírnické výrobky), palety pro malíře, papír, toaletní papír, papírenské výrobky, pásy doutníkové, pastelky, pečetě, pera (kancelářské potřeby), plakáty, plány, podušky razítkovací, pomůcky učební (kromě přístrojů), portréty, poštovní známky, poutače z papíru nebo lepenky, pouzdra na doklady, prospekty, příručky, publikace, rámy sazečské, razítka, ročenky, růžence, rýsovací nástroje, samolepky, školní potřeby, obalové materiály ze škrubu, štočky tiskařské, tabule reklamní z papíru nebo lepenky, tabule školní, tikety, tiskopisy, tiskoviny, tiskované publikace, papírové ubrusy, pečetní vosk, vzory pro výšivky, vzorky biologické pro použití v mikroskopii (učební pomůcky), zápisníky (notesy), zarážky na knihy, zpěvníky; (35) marketing, propagační, reklamní a inzertní služby prostřednictvím jakéhokoliv média, prostřednictvím telefonní, datové nebo informační sítě a jejich distribuce, pomoc při řízení zahraničně obchodní činnosti, informační kanceláře a servis (spadající do této třídy), reklamní prezentace na výstavách a veletrzích pro reklamní účely, merchandising, administrativní služby, automatizované zpracování dat a informací, zprostředkovatelské služby v oblasti vydávání reklamních, inzertních a propagačních tiskovin a zajištění jejich distribuce, činnost organizačně-ekonomických poradců, aranžování výkladů, dodavatelské služby pro třetí osoby, dražby, fakturace, fotokopírování, ekonomické prognózy, obchodní správa hotelů pro třetí osoby, obchodní a podnikatelské informace, inzerce poštou, kanceláře dovozní a vývozní, komerční informace a rady pro spotřebitele, komerční informační kanceláře, komunikační média pro účely maloobchodu, marketingové studie, administrativní zpracování nákupních objednávek, pomoc při řízení obchodních a průmyslových podniků, poradenství v obchodní činnosti, obchodní management a podnikové poradenství, obchodní nebo podnikatelský průzkum, obchodní reklama, oceňování obchodních podniků, organizování komerčních nebo obchodních výstav a veletrhů, personální poradenství, přehled informací do počítačové databáze, pronájem prodejních automatů, pronájem reklamní doby v komunikačních médiích, pronájem reklamních ploch, průzkum trhu a veřejného mínění, obchodní průzkum, předvádění zboží, příprava inzertních sloupků, psaní reklamních textů, reklama, propagace, reklama on-line v počítačové síti, reklamní agentury, pronájem, rozšiřování a aktualizace reklamních materiálů, audit, rozhlasová reklama, rozšiřování vzorků, televizní reklama, účetnictví, venkovní reklama, vyhledávání sponzorů, vylepování plakátů, zprostředkovatelské práce; (36) veškeré pojišťovací, zajišťovací a zábranné služby spolu se službami s nimi souvisejícími, finanční služby spolu s poskytnutím nadstandardních produktů v oblasti pojištění, peněžní služby poskytované elektronicky a prostřednictvím telefonu, pojištění zejména v oblasti úrazového pojištění, škod na dopravních prostředcích, přepravovaných věcí, zavazadel a jiného majetku, pojištění škod na majetku způsobené požárem, výbuchem, všemi přírodními živly, pádem letadla i jinými způsoby, odpovědnosti za škodu vyplývající z vlastnictví nebo užití pozemního motorového dopravního prostředku včetně odpovědnosti dopravce, všeobecné pojištění za škodu i odpovědnosti za škody na životním prostředí a/nebo různých finančních ztrát, pomoci osobám v nouzi během cestování nebo pobytu mimo místa trvalého bydliště, peněžní služby, přijímání finančních prostředků a jejich správa, finanční odhady a oceňování movitého i nemovitého majetku, poskytování služeb kartami kreditními, magnetickými, čipovými, multifunkčními, elektronickými peněženkami nebo jinými kartami s inteligencí, finanční sponzorování, investování do cenných papírů, hypoteční investování a leasing, služby v oblasti finančních instrumentů, finanční analýzy, manažerské služby a makléřské služby v oblasti peněžnictví, pojištění a zajištění majetku, zprostředkovatelské služby v oblasti stavebního spoření, poskytování služeb a prezentace na výstavách a veletrzích v oblasti

peněžnictví a pojištění, poskytování finančních informací prostřednictvím webových stránek, pronájem bytových a nebytových prostor související s pojišťovací činností, funkce správce majetkových účastí v dceřiných a jiných společnostech, šetření pojistných událostí a likvidátorské služby, služby osobních finančních pojišťovacích poradců, služby v oblasti podpory a rozvoje pojišťovnictví, veškeré konzultační služby v oblasti financí, pojištění, stavebního spoření a úvěrování, pojišťovnictví, bankovníctví, finanční poradenství, finanční odhady a oceňování, finanční služby, záruky, garance, kauce, ručení, hypotéky, informace o pojištění, investování kapitálu, realitní kanceláře, konzultační služby v oblasti pojišťovnictví, oceňování a odhady nemovitostí, uzavírání pojistek, životní a neživotní pojištění, pojistně-technické služby, zprostředkování pojištění, poradenství v oblasti pojištění, půjčky, zprostředkovatelská činnost v oblasti finančníctví; (38) poskytování, šíření a výměna informací prostřednictvím globálních telekomunikačních sítí a Internetu, šíření a výměna informací prostřednictvím počítačové sítě, počítačová komunikace, poskytování služeb prostřednictvím elektronických médií, šíření informací formou www stránek a šíření elektronických tiskovin, provozování nepřetržité infolinky, informační kanceláře, šíření informací prostřednictvím televizního a rozhlasového vysílání, agentury tiskové, elektronická pošta, vysílání kabelové televize, telefonní komunikace, služby dálkových konferencí, komunikace mobilními telefony, komunikace pomocí počítačových terminálů, posílání zpráv, poskytování internetových diskusních fór, poskytování přístupu k databázím, poskytování telekomunikačních kanálů pro teleshoppingové služby, poskytování telekomunikačních přípojení ke globální počítačové síti, poskytování uživatelského přístupu ke globální počítačové síti, pronájem přístrojů pro přenos zpráv, pronájem přístupového času ke globálním počítačovým sítím, pronájem zařízení pro přenos informací, přenášení pomocí satelitních družic, přenášení telegramů, přenos faxem, přenos zpráv a obrázků pomocí počítačů, půjčování faxů, modemů, telefonů, telekomunikačních zařízení, rozhlasové vysílání, služby hlasové pošty, směrovací a spojovací služby pro telekomunikace, spojení pomocí sítí optických vláken, telefonické služby, telegrafická komunikace, telegrafický přenos, telegrafní služby, informace o telekomunikacích, telekonference, televizní vysílání, telexové služby, rádiové vysílání, výzvy (služby poskytované rádiem, telefonem nebo jinými elektronickými komunikačními prostředky); (41) výchova a vzdělávání, prezentace na společenských, kulturních, sportovních a zábavně společenských akcích, vydavatelská a nakladatelská činnost, elektronická ediční činnost a publikování (DTP), umělecké módní agentury, cirkusy, dabing, dálkové studium, pronájem dekorací, dětské jesle a školky, služby digitálního zpracování obrazu, diskotéky, pronájem divadelních dekorací, divadelní představení, drezúra zvířat, estrády, filmová studia, filmová tvorba a projekce, pronájem filmových promítaček, půjčování filmů, fotografování, provozování golfových hřišť, gymnastický výcvik, provozování heren a kasin, informace o možnostech rekreace, rozptýlení, zábavy, o výchově a vzdělávání, internátní školy, kaligrafické služby, karaoke, služby kempinků, klubové služby (výchovně-zábavné), kluby zdraví, knihovny, vydávání knih, organizování kolokvií, konferencí, kongresů, seminářů, symposií, kulturních nebo vzdělávacích výstav, plesů, soutěží, večírků, koncertní síně, korespondenční kurzy, pořádání loterií, měření času při sportovních disciplínách, muzea, náboženská výchova, služby nahrávacích studií, noční kluby, obrazové zpravodajství, organizování představení (manažerské služby), orchestry, zábavné parky, pomoc při výběru povolání, pořádání soutěží krásy, poskytování on-line elektronických publikací, tlumočení posunkové řeči, půjčování potápěčských výstrojí, praktický výcvik, služby prázdninových táborů, pronájem audio nahrávek a kinematografických filmů, pronájem rozhlasových a televizních přijímačů, stadionů, video-rekordérů, provozování her on-line, provozování sportovních zařízení, provozování zoologických zahrad, předprodej vstupenek (zábava), překladatelské služby, psaní scénářů, psaní textů (jiných než reklamních), půjčování sportovního nářadí (kromě dopravních prostředků), reportérské služby, rozhlasová zábava, výroba rozhlasových a televizních programů, skládání hudby, filmová studia, nahrávací studia, školství, tělesná výchova, televizní zábava, opatřování titulky, instruktážní výcvik, vyučování, vzdělávací informace, zkoušení, zpravodajské služby, cvičení zvířat, živé představení; (42) služby v oblasti kódování a dekodování zabezpečovacích systémů, počítačové programování, služby v oblasti vývoje a výzkumu nových finančních a pojišťovacích instrumentů, aktualizace počítačových programů, chemické analýzy, analýzy těžby ropných polí, architektonické poradenství, architektura, digitalizace dokumentů, podmořské bádání, bakteriologický výzkum, biologický výzkum, design průmyslový, expertízy, výzkum fyzikální, geodézie, geologické expertízy, geologický průzkum, geologický výzkum, grafický design, hosting webových stránek, chemický výzkum, služby v oblasti chemie, instalace počítačových programů, interiérová výzdoba, inženýrské práce (expertízy), kalibrování

(měření), kontrola kvality, kontrola ropných věží, konzultace v oblasti počítačového softwaru, kopírování počítačových programů, výzkum v oblasti kosmetiky, zkoušky materiálů, meteorologické informace, oděvní návrhářství, obalový design, obnova počítačových dat (regenerace), výzkum ochrany životního prostředí, ověřování pravosti uměleckých děl, plánování městské výstavby, pronájem počítačů, počítačové programy (instalace), počítačové systémové analýzy, tvorba počítačových systémů, poradenské služby v oblasti počítačového hardware, poskytování vyhledávačů pro Internet, údržba programů počítačů, stavební projekce, projektová činnost, studie technických poradců, pronájem počítačového software, pronájem webových serverů, ropný průzkum, technický průzkum, průzkum ropných polí, předpovědi počasí, přenos dat nebo dokumentů z fyzických nosičů na elektronické nosiče, převod (konverze) dat a počítačových programů (ne fyzický), testování ropných věží, služby v oblasti ochrany proti počítačovým virům, tvorba software, výzkum v oboru strojírenství, studie technických projektů, tvorba a správa webových stránek (pro třetí osoby), vytvoření umělého deště, umístování webových stránek, konzultace v oblasti úspor energie.

Třídy výrobků a služeb:
9, 16, 35, 36, 38, 41, 42

(210) O-522973

(111) **351528**
(220) 14.07.2015
(151) 24.02.2016
(540)

372M

(592) Slovní
(730) **CIT-CZECH IMPORT TRADING s.r.o.**, K letišti 1049/57, Praha 6, Ruzyně, 16100, CZ
(740) Loskotová & partneři, patentová a známková kancelář, Ing. Gabriela Loskotová, K Závětínám 727, Praha 5, 15500
(511) (9) přístroje a nástroje pro měření, signalizaci a kontrolu, přístroje pro měření elektrické energie, elektroměry, přístroje a nástroje pro vedení, přepínání, přeměnu, akumulaci, regulaci nebo řízení elektrického proudu, počítačový hardware a software, součásti a náhradní díly uvedených výrobků spadající do třídy 9; (37) instalace, servis a opravy přístrojů a nástrojů pro měření, signalizaci, kontrolu, přístrojů pro měření elektrické energie, elektroměrů, přístrojů a nástrojů pro vedení, přepínání, přeměnu, akumulaci, regulaci nebo řízení elektrického proudu, hardware; (42) konzultace a poradenství v oblasti užití, funkčnosti a vývoje přístrojů a nástrojů pro měření, signalizaci, kontrolu, přístrojů pro měření elektrické energie, elektroměrů, přístrojů a nástrojů pro vedení, přepínání, přeměnu, akumulaci, regulaci nebo řízení elektrického proudu, konzultace a poradenství v oblasti hardwaru a softwaru, aktualizace, instalace, kopírování, pronájem, tvorba a údržba softwaru, pronájem, návrh a vývoj hardwaru, počítačové programování.

Třídy výrobků a služeb:
9, 37, 42

(210) O-523787

(111) **351529**
(220) 14.07.2015
(151) 24.02.2016
(540)

37XL

(592) Slovní
(730) **CIT-CZECH IMPORT TRADING s.r.o.**, K letišti 1049/57, Praha 6, Ruzyně, 16100, CZ
(740) Loskotová & partneři, patentová a známková kancelář, Ing. Gabriela Loskotová, K Závětínám 727, Praha 5, 15500
(511) (9) přístroje a nástroje pro měření, signalizaci a kontrolu, přístroje pro měření elektrické energie, elektroměry, přístroje a nástroje pro vedení, přepínání, přeměnu, akumulaci, regulaci nebo řízení elektrického proudu, počítačový hardware a software, součásti a náhradní díly uvedených výrobků spadající do třídy 9; (37) instalace, servis a opravy přístrojů a nástrojů pro měření, signalizaci, kontrolu, přístrojů pro měření elektrické energie, elektroměrů, přístrojů a nástrojů pro vedení, přepínání, přeměnu, akumulaci, regulaci nebo řízení elektrického proudu, hardware; (42) konzultace a poradenství v oblasti užití, funkčnosti a vývoje přístrojů a nástrojů pro měření, signalizaci, kontrolu, přístrojů pro měření elektrické energie, elektroměrů, přístrojů a nástrojů pro vedení, přepínání, přeměnu, akumulaci, regulaci nebo řízení elektrického proudu, konzultace a poradenství v oblasti hardwaru a softwaru, aktualizace, instalace,

kopírování, pronájem, tvorba a údržba softwaru, pronájem, návrh a vývoj hardwaru, počítačové programování.

Třídy výrobků a služeb:
9, 37, 42

(210) O-523788

(111) **351924**
(220) 20.08.2015
(151) 16.03.2016
(540)



(594) Kombinovaná
(730) **Komárek Tomáš**, Severovýchod 499/14, Zábřeh, 78901, CZ
(740) Mgr. Tomáš Cimbota, Horní náměstí 365/7, Olomouc, 77200
(511) (19) stavební materiály nekovové všeho druhu uvedené v této třídě, stavební dřevo, stavební plasty, stavební sklo, stavební nekovové prvky - okna, dveře, zárubně, schody, podlahy, parkety, zábradlí, brány, vrata, žaluzie, střešní krytiny, dřevěné konstrukce, polozpracované dřevo, dřevotřískové deskové materiály, pergoly a přístřešky nekovové, stavební keramika, keramické obklady, umělecká díla z kamene, betonu a mramoru; (20) nábytek, kancelářský nábytek, bytový nábytek, sedací nábytek, dětský nábytek, školní (učební) nábytek, kuchyňský nábytek, kovový nábytek, campingový nábytek, ratanový nábytek, designový nábytek, židle, stoly, stolní desky, postele a matrace, postelové rošty, zrcadla a rámy, nábytkové a dekorační doplňky v rámci této třídy, bedny, boxy, palety a přepravy jako nábytek, kontejnery nekovové, umělecká díla ze dřeva, vosku, sádry nebo umělých hmot; (37) stavba (montáž) a demontáž nábytku, servis a opravy nábytku, montážní služby, stavba a úpravy interiérů a exteriérů, stavební činnosti, dokončovací stavební práce, zámečnické a truhlářské opravy, čisticí a úklidové práce, poskytování informací a poradenství ve stavebních, montážních a opravárenských činnostech; (42) inženýrská a projektová činnost, architektonická činnost, návrhy interiérů a exteriérů, služby bytových architektů, nábytkový design, průmyslový design, počítačové grafické služby, testovací a kontrolní činnosti, provádění měření, zkoušky materiálů, poskytování informací a poradenství v architektuře, designu a projektování.

Třídy výrobků a služeb:
19, 20, 37, 42

(210) O-524694

(111) **351934**
(220) 08.09.2015
(151) 16.03.2016
(540)

Esop

(592) Slovní
(730) **EKOLA group, spol. s r.o.**, Mistrovská 558/4, Praha 10, Malešice, 10800, CZ
(740) Loskotová & partneři, patentová a známková kancelář, Ing. Gabriela Loskotová, K Závětínám 727, Praha 5, 15500
(511) (6) kovové stavební obklady, kovové obkladové desky a panely, kovové obklady stěn a stropů, kovové akustické desky, panely a obklady; (17) plastické polozpracované hmoty ve tvaru listů, desek nebo latěk, polotovary z plastických hmot, materiály - vše pro použití v akustice, akustické izolace, akustické obklady; (19) nekovové stavební obklady, nekovové obkladové desky a panely, nekovové obklady stěn a stropů, nekovové akustické desky, panely a obklady; (37) stavebnictví, provádění stavebních prací, provádění vnitřních a vnějších obkladů, údržby a opravy akustických obkladů, stavební práce s použitím akustických obkladů; (40) zpracování materiálů pro akustické obklady.

Třídy výrobků a služeb:
6, 17, 19, 37, 40

(210) O-525134

(111) **351935**
(220) 08.09.2015
(151) 16.03.2016
(540)

Eroad

(592) Slovní
(730) **EKOLA group, spol. s r.o.**, Mistrovská 558/4, Praha 10, Malešice, 10800, CZ
(740) Loskotová & partneři, patentová a známková kancelář, Ing. Gabriela Loskotová, K Závětínám 727, Praha 5, 15500
(511) (6) kovové stavební obklady, kovové obkladové desky a panely, kovové obklady stěn a stropů, kovové akustické desky, panely a obklady; (17) plastické polozpracované hmoty ve tvaru listů, desek nebo latěk, polotovary z plastických hmot, materiály - vše pro použití v akustice, akustické izolace, akustické obklady; (19) nekovové stavební obklady, nekovové obkladové desky a panely, nekovové obklady stěn a stropů, nekovové akustické desky, panely a obklady; (37) stavebnictví, provádění stavebních prací, provádění vnitřních a vnějších obkladů, údržby a opravy akustických obkladů, stavební práce s použitím akustických obkladů; (40) zpracování materiálů pro akustické obklady.

Třídy výrobků a služeb:
6, 17, 19, 37, 40

(210) O-525135

(111) **352060**
(220) 17.08.2015
(151) 23.03.2016
(540)



(594) Slovní grafická
(591) Barevná
(730) **CZECH PACKAGING INSTITUTE SYBA s.r.o.**, Bezručova 605, Mělník, 27601, CZ
(740) Ing. Jarmila Javoříková, Slunečná 4566, Zlín, 76005
(511) (9) elektronická paměťová média, elektronické noviny a časopisy se zaměřením na obalový průmysl, grafiku a design, elektronické fotografie, informační systémy, počítačové programy; (16) periodické a neperiodické tiskoviny, noviny a časopisy se zaměřením na obalový průmysl, grafiku a design, odborné publikace, etikety, kartónové a papírové obaly, fólie pro balení, psací a reklamní předměty v rámci této třídy; (35) reklamní a marketingová činnost, průzkumy trhu, inzerce, pořádání prodejních a reklamních výstav v oblasti obalového průmyslu, grafiky a designu, obchodní semináře a kongresy, předvádění výrobků a jejich obalů, administrativní činnosti, automatizované zpracování dat, činnosti organizačních a ekonomických poradců, podnikatelské konzultace a informace, obchodní zastoupení; (38) počítačová komunikace, elektronická pošta, rozšiřování informací prostřednictvím telekomunikačních sítí, audiovizuální komunikace prostřednictvím internetu, telekomunikační činnosti, vysílací činnosti, činnosti tiskové agentury a informační kanceláře; (41) soutěže a vzdělávací činnosti v oblasti obalového průmyslu, grafiky a designu, vydavatelská činnost a elektronické publikování v oblasti obalového průmyslu, grafiky a designu, vzdělávací semináře a kongresy, odborné kurzy a školení, kulturní, společenské, zábavní a sportovní činnosti, poskytování informací a konzultace v oblasti vzdělávání, kultury, zábavy a sportu.

Třídy výrobků a služeb:
9, 16, 35, 38, 41

(210) O-524580

(111) **352553**
(220) 15.07.2015
(151) 27.04.2016
(540)

balonky.cz

(592) Slovní
(730) **Balónky, s.r.o.**, č. ev. 510, Jinačovice, 66434, CZ
(740) DANĚK & PARTNERS Advokátní a patentová kancelář, Ing. Dr. Vilém Daněk Ph.D., LL.M., patentový zástupce, Vinohradská 17, Praha 2, 12000
(511) (16) papír, papírové talíře, kelímky, ubrousky, stuhu, čepičky, klobouky, paruky, masky, korunky, dekorace na stůl, dekorace na dort, papír balicí, plakáty, papír voskovaný, filtrační papír, tiskárenské výrobky, potřeby pro knižní vazby, neperiodické i periodické publikace, například brožury, časopisy, kalendáře, katalogy, ročenky, knihy, oběžníky, zpěvníky, knihy k nalepování výstřížků (alba), komiksy, archy papíru, listky, tiskoviny, poutače z papíru nebo z lepenky, mapy, atlasy, obrazy, pohlednice a jiné propagační a informační materiály a upomínkové předměty, spadající do této třídy, jako propagační publikace, papírové propagační samolepky, papírové manuály, noviny, knihařské výrobky, papírové podložky pod sklenice, i pívni, papírové ubrousky a ubrusy, obaly na lahve z papíru nebo lepenky, lepenka a kartonážní výrobky v rámci této třídy, alba, blahopřání i hudební, diagramy, fotografie, stojany na fotografie, grafické reprodukcce, grafiky, lepty, listky, litografie, olejotisky, malby (obrazy) zarámované či nezarámované, letáky, portréty, prospekty, rytiny, psací potřeby, tiskařské typy, štočky, obaly z papíru, samolepky, bloky (papírnické výrobky), dopisní papír, etikety, kromě textilních, formuláře, karty, karty a pásky papírové na počítačové programy, obálky, poštovní známky, pořadače (kancelářské potřeby), papírnické zboží kancelářské, papírové obalové materiály, pouzdra na pera, pouzdra na razítka, připínáčky, razítka, seznamy (rejstříky), těžítka, tikety, účetní knihy, zápisníky (notesy), krabice lepenkové nebo papírové, obtisky, pásky doutníkové, podložky (psací), pouzdra na doklady, praporky papírové, pytlíky jako obaly (z papíru nebo umělých hmot), ručníky papírové, štíty vývěsní z papíru nebo z lepenky, tabule reklamní z papíru nebo lepenky, učební a vyučovací pomůcky s výjimkou přístrojů; (28) výrobky zábavné pyrotechniky jako ohňostroje, rachejtle, petardy, rozbušky a kapsle, vše jako hračky, kamevalové masky, kaleidoskopy, kanadské žertíky (atrapy), žertovné předměty, konfety, girlandy, hry, hračky, sportovní zboží v rámci této třídy, sportovní náčiní a nástroje jako jsou rukavice pro baseball, šerm, golf, box a další sporty, lyže, lyže vodní, obaly na lyže, snowboardy, skateboardy, prkna na surfing a windsurfing, brusle lední, kolečkové i in-line, boby, sáně, činky, disky, golfové hole, gymnastické zařízení, hokejky, hráčské páčky, hůlky pro mažoretky, chrániče a ochranné vycpávky jako části sportovní výstroje, kulečnicková tága, kuželky, lukostřelecké náčiní, náboje a pistole na paintball, ploutve na plavání, potápění, puky hokejové, rakety s pružným výpletem a výplety pro tyto rakety, stoly pro stolní tenis a stolní fotbal, šipky, talíře létající, tenisové a podobné sítě, terče, vosky na lyže, biliardové (kulečnickové) koule, horolezecký výstroj, sítě na motýly, rybářské náčiní, umělé vánoční stroměčky, ozdoby a stojany na vánoční stroměčky (s výjimkou osvětlení a cukrovinek), hračky, dětské hrnčířské kruhy, loutky, maňásci, marionety, loutková divadla a divadélka, společenské, deskové a stolní hry jako dáma, šachy, mah-jong, puzzle, vrhčáby, hra v kostky, domino, dostihy, šachovnice, hráci karty, žetony, koule, kuličky a další příslušenství her, autička na hraní, automobilové modely zmenšené, panenky, domečky, šatičky, pokojíčky, postýlky, sací láhve pro panenky, draci létající, houpačky, hračky plyšové, hračky pohyblivé, chrastítka, káča, vlček, koloběžky, koně houpačí, stavebnice a stavebnicové kostky, pistole a pistolky jako hračky, hračky pro domácí zvířata, hry automatické, s výjimkou těch, které se uvádějí do chodu vhozením mince nebo těch, které jsou užívány výhradně s televizním přijímačem, hry elektronické, s výjimkou her, které jsou používány výhradně ve spojení s televizním přijímačem, herní zábavné stroje automatické; (35) výroba reklamních pozvánek, zprostředkování v oblasti obchodu a služeb s výrobky uvedenými ve třídách 16 a 28, marketing, obstaravatelská a zprostředkovatelská služba v rámci propagace, reklamy a kancelářských prací, účetnictví, zpracování počítačových dat a spravování databází, marketingové služby v oblasti správy nemovitostí, logistiky, obchodní administrativa a kancelářské práce, aranžerství v rámci této třídy, rozesílání reklamních prospektů, pořizování informačních reklamních tiskovin, účetní služby, poradenské komerční služby, inzertní činnost, poskytování pomoci při provozu obchodu, včetně zprostředkování obchodních a souvisejících obchodně personálních záležitostí, kontrola, vedení, vypracování statistických přehledů, poradenství v oblasti organizace a ekonomiky podnikání, poradenské služby při výběru zaměstnání, organizování výstav a veletrhů k reklamním a obchodním účelům, provádění aukcí a dražeb, pronájem kancelářských strojů a zařízení, distribuce zboží k reklamním účelům, vykonávání

administrativních prací pomocí výpočetní techniky, zprostředkování nákupu a prodeje v oblasti výpočetní techniky (hardwaru i softwaru), kopírování nebo rozmnožování dokumentů, dokladů, příprava a vyhotovení daňových přiznání, pronájem reklamních ploch, půjčování fotokopírovacích strojů, management turistických destinací, revize účtů (audit), pomoc při celním řízení, zajištění reklamy za účelem prezentace podnikatelů v oblasti vnitrostátní a mezinárodní dopravy, přepravy, zasilatelství a skladistních zařízení, pronájem prodejních automatů.

Třídy výrobků a služeb:
16, 28, 35

(210) O-523828

(111) **352700**
(220) 12.05.2015
(151) 04.05.2016
(540)

KVANTUM ENERGY

(592) Slovní
(730) **Pětioký Petr**, Rumunská 1458/37, Čelákovice, 25088, CZ
Páv Jan Mgr., Rumunská 1458/37, Čelákovice, 25088, CZ
(740) Petr Pětioký, Rumunská 1458/37, Čelákovice, 25088
(511) (9) přístroje a nástroje elektrické a elektrotechnické, zejména pro měření, signalizaci a kontrolu, přístroje a nástroje pro vedení, přepínání, přeměnu, akumulaci, regulaci nebo řízení elektrického proudu, rozvaděče vysokého i nízkého napětí; (35) prodej a zprostředkování prodeje stavebních a elektromontážních materiálů všeho druhu, marketing, obchodní administrativa, automatizované zpracování dat, včetně převodu informací do digitalizované podoby, zajišťování návštěv a prohlídek obchodních energetických výstav, veletrhů, energetických zdrojů a energetických liniových staveb, vše k obchodním účelům; (36) investorská činnost ve stavebnictví a energetice, odhady (finanční oceňování), finanční odborné posudky; (37) obstaravatelská a zprostředkovatelská činnost v oblasti stavebnictví, poskytování stavebních informací, stavby, opravy, instalační a montážní služby ve stavebnictví, v energetice a v elektrotechnice, příprava a provádění inženýrských sítí a průmyslových, dopravních, bytových a občanských staveb, zemní práce, rekonstrukce a opravy stavebních děl, stavební dozor, montáže, opravy a údržby vyhrazených elektrických zařízení, revize elektrických zařízení, poradenská činnost v oblasti stavebnictví; (39) obstaravatelská, zprostředkovatelská a poradenská činnost v oblasti dodávky energií, poskytování informací o dodávkách energií; (41) nakladatelská a vydavatelská činnost, tvorba a šíření audiovizuálních děl, pořádání konferencí o energetice, organizování vzdělávacích akcí, zejména odborných seminářů; (42) inženýrská činnost ve stavebnictví a energetice, projektová činnost v investiční výstavbě, expertizy, služby techniků, projektantů, architektů, průmyslový design, výzkum a vývoj (vše v oblasti stavebnictví, elektrotechniky a energetiky), poskytování informací o vývoji elektrotechniky a elektromontážních materiálů, projektování elektrických zařízení, odborné posudky vztahující se k technologiím, příprava projektových posudků.

Třídy výrobků a služeb:
9, 35, 36, 37, 39, 41, 42

(210) O-522243

(111) **353672**
(220) 18.06.2015
(151) 22.06.2016
(540)

Jeans

(592) Slovní
(730) **VLNA - HEP s.r.o.**, Polní 222, Křešice, 41148, CZ
(511) (23) pletací příze; (35) reklama, prodej v e-shopu s galantériemi a pletacími přizemi.

Třídy výrobků a služeb:
23, 35

(210) O-523239

(111) **353843**
(220) 03.12.2014
(151) 29.06.2016
(540)



(594) Kombinovaná
(730) **UnionOcel, s.r.o.**, Bavorská 2780/2, Praha 5, Stodůlky, 15500, CZ
(511) (6) obecné kovy a jejich slitiny, kovové stavební materiály, kovové stavební materiály přenosné, kovové materiály pro železnice, kovové kabely a dráty neelektrické, kovové potřeby zámečnické a klempířské, kovové rudy, kovové výrobky, které nejsou uvedeny v jiných třídách jako kovové trubky, kovové nosníky, plechy, výpalky, tyčová ocel, plech a pásy kovové, tyče kovové, úhelníky kovové, kovové polotovary a komponenty.

Třídy výrobků a služeb:

6

(210) O-518336

(111) **354727**
(220) 27.10.2015
(151) 10.08.2016
(540)

Opavská míle

(592) Slovní
(730) **BěhOpava - spolek**, Tolstého 1467/16, Opava, Předměstí, 74601, CZ
(740) Ing. Jarmila Javoříková, patentový zástupce, Slunečná 4566, Zlín, 76005
(511) (25) oděvy, sportovní oděvy, sportovní dresy, sportovní soupravy, sportovní funkční prádlo, obuv, sportovní obuv, běžecká obuv, pokrývky hlavy, oděvní doplňky spadající do této třídy, reklamní oděvy a obuv; (35) reklamní činnosti, marketingové činnosti, organizování a pořádání reklamních a prodejních akcí, obchodní zastoupení jiných podnikatelských subjektů, předvádění výrobků, modeling, administrativní činnosti, automatizované zpracování dat, služby databank, činnosti ekonomických, organizačních a podnikatelských poradců, maloobchodní, velkoobchodní a elektronický prodej oděvů, obuvi a sportovních potřeb; (41) sportovní činnosti, činnosti sportovních klubů v rámci této třídy, atletické a běžecké kluby, dětské sportovní kluby, tělovýchovné činnosti, tělovýchova mládeže, trenérské činnosti, sportovní výuka, organizování a pořádání sportovních soutěží a závodů, běžecké závody, vyhlásování výsledků a předávání cen za sportovní soutěže, sportovní rozhodčí, provoz sportovních zařízení v rámci této třídy, zábavní činnosti, společenské a kulturní činnosti, vzdělávací činnosti, vydavatelské činnosti, elektronické publikování, audiovizuální produkce, poradenství a poskytování informací v oblasti sportu, zábavy, kultury a vzdělávání.

Třídy výrobků a služeb:

25, 35, 41

(210) O-526294

(111) **354888**
(220) 19.11.2014
(151) 17.08.2016
(540)

kolonial.cz

(592) Slovní
(730) **Košík.cz s.r.o.**, Evropská 2758/11, Praha 6, Dejvice, 16000, CZ
(740) Advokátní kancelář Šrubař & Partners s.r.o., Mgr. Luděk Šrubař, advokát, U garáží 1611/1, Praha 7, Holešovice, 17000
(511) (9) počítačové programy, počítačový software.

Třídy výrobků a služeb:

9

(210) O-518023

(111) **355864**
(220) 07.11.2014
(151) 29.09.2016
(540)

Sports Scouting

(592) Slovní
(730) **SportsScouting s.r.o.**, Kardinála Berana 1157/32, Plzeň, Jižní Předměstí, 30100, CZ
(511) (35) propagační činnost, reklama, pomoc při řízení obchodní činnosti, obchodní administrativa, kancelářské práce; (36) pojištění, služby finanční, služby peněžní, služby nemovitostní.

Třídy výrobků a služeb:

35, 36

(210) O-517740

(111) **355875**
(220) 16.11.2015
(151) 29.09.2016
(540)



(594) Kombinovaná
(591) Barevná
(730) **Znalecký ústav bezpečnosti a ochrany zdraví, z.ú.**, Raichlova 2659/2, Praha 5, Stodůlky, 15500, CZ
(740) BOHEMIA PATENT, Ing. Jana Vandělíková, Petrská 1136/12, Praha 1, Nové Město, 11000
(511) (41) výchova, vzdělávání, nakladatelská a vydavatelská činnost, služby v oblasti vzdělávání, organizace a vedení odborných kurzů, školení, seminářů a konferencí, organizování tematicky zaměřených diskusí a debat zejména v oblasti bezpečnosti a ochrany zdraví při práci, požární ochrany a ekologie, odpadového hospodářství, koordinace bezpečnosti a ochrany zdraví při práci na staveništi, vydávání periodických i neperiodických publikací, článků, časopisů, elektronické publikování, zejména v oblasti bezpečnosti a ochrany zdraví při práci, organizování výstav (ne pro komerční nebo reklamní účely), přehlídek, setkání, trhů a veletrhů (ne pro komerční nebo reklamní účely) ve výše uvedené oblasti BOZP; (42) vývoj, zavádění a správa počítačových informačních a vzdělávacích systémů v oblasti bezpečnosti a ochrany zdraví při práci a v oblasti požární ochrany, obstaravatelská, zprostředkovatelská, poradenská a konzultační činnost v rámci této třídy ve výše uvedených oborech spadajících do třídy 42, projektová činnost, studie technických projektů, inženýrské práce, odborné znalecké posudky v požární ochraně a BOZP, výzkum a vývoj v oblasti bezpečnosti a ochrany zdraví, výzkum a poradenství v oblasti ekologie; (45) poskytování služeb v oblasti bezpečnosti a ochrany zdraví při práci, poskytování služeb v oblasti protipožární ochrany - v rámci této třídy, poskytování služeb k ochraně majetku a osob, koordinace bezpečnosti a ochrany zdraví při práci (BOZP), poradenství v oblasti bezpečnosti a ochrany zdraví při práci a požární ochrany.

Třídy výrobků a služeb:

41, 42, 45

(210) O-526763

(111) **358472**
(220) 15.06.2015
(151) 22.02.2017
(540)



(594) Kombinovaná
(591) Barevná
(730) **EKO-PF s.r.o.**, č. p. 60, Hlincová Hora, 37371, CZ
(740) Jansa, Mokřý, Otevřel & partneři, s.r.o. advokátní kancelář, JUDr. Lukáš Jansa, advokát, Sokola Tůmy 743/16, Ostrava - Mariánské Hory, 70900
(511) (6) kovové přepravní kontejnery a odpadní nádoby pro potravinářský olej a tuk; (21) popelnice, sběrné nádoby pro olej a tuk; (35) pomoc při řízení podniku a obchodní činnosti, obchodní administrativa, kancelářské práce, marketing; (39) odvoz a přeprava odpadu, skladování odpadu, sběr odpadu, pronájem a zprostředkování skladů, kontejnerových přepravníků, kontejnerů, odpadních nádob a vozidel, to vše v souvislosti s potravinářským olejem a tukem, informační, poradenská a konzultační činnost k výše uvedeným službám, zprostředkovatelská činnost se službami uvedenými v rámci této třídy; (40) nakládání s odpady, likvidace, ničení a zpracování odpadu, recyklace odpadu, odpadních látek, úprava a zneškodňování odpadu, pronájem strojů pro úpravu, recyklaci a zpracování potravinářských olejů a tuků, zprostředkovatelská činnost v oblasti nakládání s odpady, to vše v souvislosti s potravinářským olejem a tukem, informační, poradenská a konzultační činnost k výše uvedeným službám, poradenská činnost v oblastech shromažďování, výkupu, odbytu, třídění, čištění a regenerace odpadů, zprostředkovatelská činnost se službami uvedenými v rámci této třídy; (41) organizování a vedení školení, seminářů, konferencí, kongresů v oblasti nakládání s odpady, informační, poradenská a konzultační činnost k výše uvedeným službám, zprostředkovatelská činnost se službami uvedenými v rámci této třídy; (42) vědecké a technologické služby a s nimi spojený výzkum a návrhy, průmyslové analýzy, poradenství v oblasti životního prostředí, a to při nakládání s potravinářským olejem a tukem, zprostředkování inženýrských prací, expertiz a technických projektů v této oblasti, tvorba a správa webových stránek pro třetí osoby, vypracování posudků a dobrozdání v oblasti hospodaření s odpady, odběrů kontrolních vzorků, analytických rozborů, testování toxicity odpadů, informační, poradenská a konzultační činnost k výše uvedeným službám, zprostředkovatelská činnost se službami uvedenými v rámci této třídy.

Třídy výrobků a služeb:
6, 21, 35, 39, 40, 41, 42

(210) O-523109

(111) **359006**
(220) 18.02.2015
(151) 22.03.2017
(540)

EDIN

(592) Slovní
(730) **CIT-CZECH IMPORT TRADING s.r.o.**, K letišti 1049/57, Praha 6, Ruzyně, 16100, CZ
(740) Loskotová & partneři, patentová a známková kancelář, Ing. Gabriela Loskotová, K Závětinám 727, Praha 5, 15500
(511) (9) přístroje a nástroje pro měření, signalizaci a kontrolu, přístroje pro měření elektrické energie, elektroměry, přístroje a nástroje pro vedení, přepínání, přeměnu, akumulaci, regulaci nebo řízení elektrického proudu, počítačový hardware a software, součásti a náhradní díly uvedených výrobků spadající do třídy 9; (37) instalace, servis a opravy přístrojů a nástrojů pro měření, signalizaci, kontrolu, přístrojů pro měření elektrické energie, elektroměrů, přístrojů a nástrojů pro vedení, přepínání, přeměnu, akumulaci, regulaci nebo řízení elektrického proudu, hardware; (42) konzultace a poradenství v oblasti užití, funkčnosti a vývoje přístrojů a nástrojů pro měření, signalizaci, kontrolu, přístrojů pro měření elektrické energie, elektroměrů, přístrojů a nástrojů pro vedení, přepínání, přeměnu, akumulaci, regulaci nebo řízení elektrického proudu, konzultace a

poradenství v oblasti hardwaru a softwaru, aktualizace, instalace, kopírování, pronájem, tvorba a údržba softwaru, pronájem, návrh a vývoj hardwaru, počítačové programování.

Třídy výrobků a služeb:
9, 37, 42

(210) O-520176

(111) **364751**
(220) 02.12.2014
(151) 31.01.2018
(540)

PALÁC PARDUBICE

(592) Slovní
(730) **Palác Pardubice s.r.o.**, tř. Kosmonautů 1221/2a, Olomouc, 77900, CZ
(511) (35) analýzy nákladů, příprava a vyhotovení daňového přiznání, dodavatelské služby pro třetí osoby (nákup výrobků a služeb pro jiné podniky), fakturace, hospodářské (ekonomické) prognózy, pomoc při řízení obchodních a průmyslových podniků, oceňování obchodních podniků, pronájem reklamních ploch, pronájem reklamních materiálů, venkovní reklama, aranžování výkladů, obchodní management a podnikové poradenství, účetnictví, předvádění zboží, průzkum trhu, marketingové studie, posuzování efektivnosti provozu a racionalizace práce; (36) pronájem nemovitostí, pronajímání kanceláří (nemovitosti), pronájem bytů, správa majetku, správa nemovitostí, služby obchodního zprostředkování nemovitostí, kanceláře realitní; (37) konzultace ve stavebnictví, výstavba obchodních stánků a obchodů, dozor nad stavbami, stavební informace, konzultace ve stavebnictví, stavební dozor; (39) pronájem garáží, pronájem parkovacích ploch, pronájem skladišť, pronájem skladovacích kontejnerů; (41) organizování a vedení konferencí, plánování a organizování večírků, organizace a pořádání koncertů, služby osobního trenéra (fitness trénink), pořádání soutěží krásy, organizování a plánování večírků, organizování živých vystoupení; (42) projekce (stavební), projektová činnost, studie technických projektů, projektové studie technické, projektování, inženýrské práce (expertizy), geologické expertizy, geologický výzkum.

Třídy výrobků a služeb:
35, 36, 37, 39, 41, 42

(210) O-518326

(111) **369548**
(220) 06.02.2015
(151) 14.11.2018
(540)

**KOMÁREK
KUCHYNĚ**

(594) Kombinovaná
(730) **Komárek Tomáš**, Severovýchod 499/14, Zábřeh, 78901, CZ
(740) Mgr. Tomáš Cimbot, Horní náměstí 365/7, Olomouc, 77900
(511) (19) stavební materiály nekovové všeho druhu uvedené v této třídě, stavební dřevo, stavební plasty, stavební sklo, stavební nekovové prvky - okna, dveře, zárubně, schody, podlahy, parkety, zábradlí, brány, vrata, žaluzie, střešní krytiny, dřevěné konstrukce, polozpracované dřevo, dřevotřískové deskové materiály, pergoly a přístřešky nekovové, stavební keramika, keramické obklady, umělecká díla z kamene, betonu a mramoru; (20) nábytek, kancelářský nábytek, bytový nábytek, sedací nábytek, dětský nábytek, školní (učební) nábytek, kuchyňský nábytek, kovový nábytek, campingový nábytek, ratanový nábytek, designový nábytek, židle, stoly, stolní desky, postele a matrace, postelové rošty, zrcadla a rámy, nábytkové a dekorativní doplňky v rámci této třídy, bedny, boxy, palety a přepravky jako nábytek, kontejnery nekovové, umělecká díla ze dřeva, vosku, sádry nebo umělých hmot; (37) stavba (montáž) a demontáž nábytku, servis a opravy nábytku, montážní služby, stavba a úpravy interiérů a exteriérů, stavební činnosti, dokončovací stavební práce, zámečnické a truhlářské opravy, čističí a úklidové práce, poskytování informací a poradenství ve stavebních, montážních a opravárenských činnostech; (42) inženýrská a projektová činnost, architektonická činnost, návrhy interiérů a exteriérů, služby bytových architektů, nábytkový design, průmyslový design, počítačové

grafické služby, testovací a kontrolní činnosti, provádění měření, zkoušky materiálů, poskytování informací a poradenství v architektuře, designu a projektování.

Třídy výrobků a služeb:

19, 20, 37, 42

(210) O-519068

(111) **371046**

(220) 08.06.2015

(151) 30.01.2019

(540)

Lesní Lázně

(592) Slovní

(730) **Legner Holding, spol. s r.o.**, Kádovská 154, Zvánovice, 25165, CZ

(740) Mgr. Petra Hrušková, advokát, Ovocný trh 572/11, Praha 1, Staré Město,

11000

(511) (43) služby zajišťující stravování a nápoje, dočasné ubytování; (44) aromaterapie, fyzioterapie, lázeňské služby, zdravotnická střediska, zkrášlovací salóny, zdravotní péče, salóny krásy, sanatoria, parní lázně, lékařské služby, lázně (veřejné) pro hygienické účely, masáže, sanatoria, zotavovny, služby v oblasti sauny, soukromé kliniky nebo sanatoria.

Třídy výrobků a služeb:

43, 44

(210) O-522941

Zániky ochranných známek uplynutím doby platnosti

Kapitola obsahuje údaje o ochranných známkách, které zanikly uplynutím doby platnosti podle ustanovení § 29 odst. 1 zákona č. 441/2003 Sb.

Číslo zápisu (111)	Číslo přihlášky (210)	Datum zániku (141)
100188	1411	08.05.2024
162818	47882	08.05.2024
177964	89303	09.05.2024
186771	89355	10.05.2024
196712	89310	09.05.2024
271682	346386	10.05.2024
271683	346387	10.05.2024
271684	346388	10.05.2024
271685	346389	10.05.2024
273084	346327	07.05.2024
275062	346409	07.05.2024

Číslo zápisu (111)	Číslo přihlášky (210)	Datum zániku (141)
341631	513416	07.05.2024
341635	513429	09.05.2024
341636	513440	09.05.2024
341637	513441	09.05.2024
341772	513439	09.05.2024
342130	513417	09.05.2024
342131	513418	09.05.2024
342870	513427	09.05.2024
342871	513428	09.05.2024
343251	513413	08.05.2024
343252	513414	08.05.2024

Číslo zápisu (111)	Číslo přihlášky (210)	Datum zániku (141)
343427	513423	09.05.2024
343722	513442	09.05.2024
343898	513436	09.05.2024
344676	513401	07.05.2024
344790	513397	07.05.2024
344792	513412	07.05.2024
345299	513394	07.05.2024
345300	513395	07.05.2024
347043	513385	07.05.2024
347436	513409	07.05.2024
347700	513388	07.05.2024

Vzdání se práv k ochranné známce

Vlastník ochranné známky se může podle ustanovení § 30 zákona č. 441/2003 Sb. u Úřadu písemným prohlášením vzdát práv k ochranné známce v rozsahu všech výrobků nebo služeb, pro které byla zapsána, nebo některých z nich. Účinky tohoto prohlášení nastávají dnem doručení prohlášení vlastníka ochranné známky Úřadu a nelze je vzít zpět. V této kapitole je tedy uvedeno datum účinnosti vzdání se práv k ochranné známce. Pokud se vlastník vzdal práv k ochranné známce jen v rozsahu některých výrobků a služeb, je pod příslušným INID kódem zveřejněn rovněž zbývající seznam výrobků a služeb, pro které ochranné známka zůstává zapsána. Tato kapitola dále zahrnuje údaje o ochranných známkách, u kterých vlastník písemným prohlášením omezil rozsah ochrany ve vztahu k prvku ochranné známky.

(111) 399648
(540)



(593) Obrazová
(511) (9) stahovatelný počítačový software pro monitorování a ovládání výrobních procesů v továrnách, stahovatelný software pro automatizaci v továrnách, jmenovitě software pro integraci operací výrobních strojů, sledování problémů a vytváření výrobních zpráv, stahovatelný počítačový software pro řízení automatizačních procesů inteligentních skladovacích a distribučních zařízení, včetně vyřizování objednávek, správy zásob, manipulace s materiálem, implementace softwaru a technologií systémové integrace a logistiky, stahovatelný software pro propojení a řízení robotů pro skladovací automatizaci, průmyslové automatizační řídicí prvky, elektromechanické řídicí prvky pro použití v systémové integraci, programovatelné logické automaty, fotoelektrické senzory, enkodéry, elektrické senzory, senzory pro určování rychlosti, teplotní senzory, spouštěče motorů, frekvenční měniče pro motory, jiné než pro pozemní vozidla, alarmy, majáky, elektromagnetické solenoidy, veškeré výše uvedené výrobky pouze pro použití v oblasti automatizace a distribuce, nikoli pro použití v oblasti telekomunikačních výrobků nebo služeb; (35) analýza a sestavování obchodních údajů pro stanovování efektivity vyřizování objednávek, manipulace s materiálem a technologií systémové integrace a logistiky, služby obchodního průzkumu a analýzy dat v oblasti vyřizování objednávek, manipulace s materiálem a technologií systémové integrace, poradenství v oblasti automatizačních procesů inteligentních skladovacích a distribučních zařízení, včetně vyřizování objednávek, správy zásob, manipulace s materiálem, implementace softwaru a technologií systémové integrace a logistiky, analýza a sestavování obchodních údajů pro stanovování efektivity vyřizování objednávek, správy zásob, manipulace s materiálem, implementace softwaru a technologií systémové integrace a logistiky, služby obchodního průzkumu a analýzy dat v oblasti vyřizování objednávek, manipulace s materiálem a technologií systémové integrace inteligentních skladů, veškeré výše uvedené služby pouze pro použití v oblasti automatizace a distribuce, nikoli pro použití v oblasti telekomunikačních výrobků nebo služeb; (37) poskytování informací týkajících se instalace, údržby a oprav skladovacích a distribučních zařízení a zařízení pro manipulaci s materiálem, služby technické podpory, jmenovitě technické poradenství týkající se instalace výrobních zařízení, instalace, údržba a opravy počítačového hardwaru a řídicích prvků systémů, veškeré výše uvedené služby pouze pro použití v oblasti automatizace a distribuce, nikoli pro použití v oblasti telekomunikačních výrobků nebo služeb; (42) plánování a navrhování výrobních, skladovacích a distribučních zařízení, technologické plánování a poradenské služby v oblasti navrhování skladovacích a distribučních zařízení, služby technické podpory, jmenovitě řešení problémů s počítačovým softwarem pro řízení průmyslových procesů, výzkum a vývoj a související konzultace v oblasti automatizačních procesů inteligentních skladovacích a distribučních

zařízení, včetně vyřizování objednávek, správy zásob, manipulace s materiálem, implementace softwaru a technologií systémové integrace a logistiky, inženýrské služby v oblasti mechanické, elektrické a řídicí integrace různých technologií, zakázkové navrhování a inženýrství zařízení pro manipulaci s materiálem, poskytování dočasného užívání online nestahovatelného softwaru pro monitorování a ovládání automatizačních procesů inteligentních skladovacích a distribučních zařízení, včetně vyřizování objednávek, správy zásob, manipulace s materiálem, implementace softwaru a technologií systémové integrace a logistiky, technologické konzultace v oblasti navrhování inteligentních skladů, navrhování distribučních zařízení, vyřizování objednávek, manipulace s materiálem a technologií systémové integrace inteligentních skladů, vědecké a technologické služby, jmenovitě simulace a analýzy v oblasti automatizačních procesů inteligentních skladů a distribučních zařízení, včetně vyřizování objednávek, správy zásob, manipulace s materiálem, implementace softwaru a technologií systémové integrace a logistiky, poskytování dočasného užívání nestahovatelného cloudového softwaru pro zpracování skladových objednávek, poskytování obchodních plánů (Business Logic) pro zpracování objednávek, řízení skladu a poskytování přehledu o provozování skladu a logistice, vývoj počítačového softwaru, počítačové programování a údržba počítačového softwaru pro zpracování skladových objednávek, poskytování obchodních plánů (Business Logic) pro zpracování objednávek, řízení skladu, poskytování přehledu o provozování skladu a logistice a správě zásob a hotového zboží, plánování a uspořádání výrobních zařízení, veškeré výše uvedené služby pouze pro použití v oblasti automatizace a distribuce, nikoli pro použití v oblasti telekomunikačních výrobků nebo služeb.

Třídy výrobků a služeb:

9, 35, 37, 42

(210) O-586374

(580) s účinností ode dne 21.11.2024/prohlášení vlastníka o částečném vzdání se práv

(111) 400248

(540)

KPI SOLUTIONS

(592) Slovní

(511) (9) stahovatelný počítačový software pro monitorování a ovládání výrobních procesů v továrnách, stahovatelný software pro automatizaci v továrnách, jmenovitě software pro integraci operací výrobních strojů, sledování problémů a vytváření výrobních zpráv, stahovatelný počítačový software pro řízení automatizačních procesů inteligentních skladovacích a distribučních zařízení, včetně vyřizování objednávek, správy zásob, manipulace s materiálem, implementace softwaru a technologií systémové integrace a logistiky, stahovatelný software pro propojení a řízení robotů pro skladovací automatizaci, průmyslové automatizační řídicí prvky, elektromechanické řídicí prvky pro použití v systémové integraci, programovatelné logické automaty, fotoelektrické senzory, enkodéry, elektrické senzory, senzory pro určování rychlosti, teplotní senzory, spouštěče motorů, frekvenční měniče pro motory, jiné než pro pozemní vozidla, alarmy, majáky, elektromagnetické solenoidy, veškeré výše uvedené výrobky pouze pro použití v oblasti automatizace a distribuce, nikoli pro použití v oblasti telekomunikačních výrobků nebo služeb; (35) analýza a sestavování obchodních údajů pro stanovování efektivity vyřizování objednávek, manipulace s materiálem a technologií systémové integrace a logistiky, služby obchodního průzkumu a analýzy dat v oblasti vyřizování objednávek, manipulace s materiálem a technologií systémové integrace, poradenství v oblasti automatizačních procesů inteligentních skladovacích a distribučních zařízení, včetně vyřizování objednávek, správy zásob, manipulace s materiálem, implementace softwaru a technologií systémové integrace a logistiky, analýza a sestavování obchodních údajů pro stanovování efektivity vyřizování objednávek, správy zásob, manipulace s materiálem, implementace softwaru a technologií systémové integrace a logistiky, služby obchodního průzkumu a analýzy dat v oblasti

vyřizování objednávek, manipulace s materiálem a technologií systémové integrace inteligentních skladů, veškeré výše uvedené služby pouze pro použití v oblasti automatizace a distribuce, nikoli pro použití v oblasti telekomunikačních výrobků nebo služeb; (37) poskytování informací týkajících se instalace, údržby a oprav skladovacích a distribučních zařízení a zařízení pro manipulaci s materiálem, služby technické podpory, jmenovitě technické poradenství týkající se instalace výrobních zařízení, instalace, údržba a opravy počítačového hardwaru a řídicích prvků systémů, veškeré výše uvedené služby pouze pro použití v oblasti automatizace a distribuce, nikoli pro použití v oblasti telekomunikačních výrobků nebo služeb; (42) plánování a navrhování výrobních, skladovacích a distribučních zařízení, technologické plánování a poradenské služby v oblasti navrhování skladovacích a distribučních zařízení, služby technické podpory, jmenovitě řešení problémů s počítačovým softwarem pro řízení průmyslových procesů, výzkum a vývoj a související konzultace v oblasti automatizačních procesů inteligentních skladovacích a distribučních zařízení, včetně vyřizování objednávek, správy zásob, manipulace s materiálem, implementace softwaru a technologií systémové integrace a logistiky, inženýrské služby v oblasti mechanické, elektrické a řídicí integrace různých technologií, zakázkové navrhování a inženýrství zařízení pro manipulaci s materiálem, poskytování dočasně užívaní online nestahovatelného softwaru pro monitorování a ovládání automatizačních procesů inteligentních skladovacích a distribučních zařízení, včetně vyřizování objednávek, správy zásob, manipulace s materiálem, implementace softwaru a technologií systémové integrace a logistiky, technologické konzultace v oblasti navrhování inteligentních skladů,

navrhování distribučních zařízení, vyřizování objednávek, manipulace s materiálem a technologií systémové integrace inteligentních skladů, vědecké a technologické služby, jmenovitě simulace a analýzy v oblasti automatizačních procesů inteligentních skladů a distribučních zařízení, včetně vyřizování objednávek, správy zásob, manipulace s materiálem, implementace softwaru a technologií systémové integrace a logistiky, poskytování dočasně užívaní nestahovatelného cloudového softwaru pro zpracování skladových objednávek, poskytování obchodních plánů (Business Logic) pro zpracování objednávek, řízení skladu a poskytování přehledu o provozování skladu a logistice, vývoj počítačového softwaru, počítačové programování a údržba počítačového softwaru pro zpracování skladových objednávek, poskytování obchodních plánů (Business Logic) pro zpracování objednávek, řízení skladu, poskytování přehledu o provozování skladu a logistice a správě zásob a hotového zboží, plánování a uspořádání výrobních zařízení, veškeré výše uvedené služby pouze pro použití v oblasti automatizace a distribuce, nikoli pro použití v oblasti telekomunikačních výrobků nebo služeb.

Třídy výrobků a služeb:

9, 35, 37, 42

(210) O-586373

(580) s účinností ode dne 21.11.2024/prohlášení vlastníka o částečném vzdání se práv

Změny vlastníků ochranných známek

Kapitola obsahuje údaje o ochranných známkách, které byly převedeny nebo přešly ve smyslu ustanovení § 15 odst. 1, 2 a § 16 zákona č. 441/2003 Sb. na jiného vlastníka v rozsahu všech zapsaných výrobků nebo služeb. Kapitola obsahuje také údaje o zajišťovacích převodech.

Číslo zápisu (111)	Dřívější vlastník (770)	Nynější vlastník (730)	S účinností od (580)
166243	Chemtura Corporation, 199 Benson Road, Middlebury, CT, US	LANXESS Solutions US Inc., 1209 Orange Street, Wilmington, County of New Castle 19801, DE, US	21.11.2024
166243	LANXESS Solutions US Inc., 1209 Orange Street, Wilmington, County of New Castle 19801, DE, US	LANXESS Corporation, 111RIDC Park West Drive, Pittsburgh, 15275, PA, US	21.11.2024
188076	BONOMI HOLDING 1 S.R.L., Via A. Gitti 11, 25060 Marcheno (Brescia), IT	BONOMI GROUP S.P.A., Via Massimo Bonomi 1, Gussago (Brescia), IT	26.11.2024
196105	FREYSSINET, 1 bis rue du Petit Clamart, 78140 Vélizy-Villacoublay, FR	SOLETANCHE FREYSSINET, 280 Avenue Napoléon Bonaparte, 92500 Rueil-Malmaison, FR	21.11.2024
220226	KOREJZOVA PROPERTY v.o.s., Korunní 810/104, Praha 10, Vinohrady, 10100, CZ	KOREJZOVA LEGAL s.r.o., Korunní 810/104, Praha 10, Vinohrady, 10100, CZ	26.11.2024
269273	České aerolinie a.s., K letišti 1068/30, Praha 6, Ruzyně, 16100, CZ	Smartwings, a.s., K letišti 1068/30, Praha 6, Ruzyně, 16100, CZ	25.11.2024
280252	České aerolinie a.s., K letišti 1068/30, Praha 6, Ruzyně, 16100, CZ	Smartwings, a.s., K letišti 1068/30, Praha 6, Ruzyně, 16100, CZ	25.11.2024
294111	České aerolinie a.s., K letišti 1068/30, Praha 6, Ruzyně, 16100, CZ	Smartwings, a.s., K letišti 1068/30, Praha 6, Ruzyně, 16100, CZ	25.11.2024
294467	King's slots s.r.o., č. p. 7, Rozvadov, 34806, CZ	King's Entertainment a.s., 7, Rozvadov, 34806, CZ	26.11.2024
295524	České aerolinie a.s., K letišti 1068/30, Praha 6, Ruzyně, 16100, CZ	Smartwings, a.s., K letišti 1068/30, Praha 6, Ruzyně, 16100, CZ	25.11.2024
328484	České aerolinie a.s., K letišti 1068/30, Praha 6, Ruzyně, 16100, CZ	Smartwings, a.s., K letišti 1068/30, Praha 6, Ruzyně, 16100, CZ	25.11.2024
333303	Extra Online Media s.r.o., Olbrachtova 2006/9, Praha 4, Krč, 14000, CZ	BurdaMedia Extra s.r.o., Přemyslovská 2845/43, Praha 3, Žižkov, 13000, CZ	25.11.2024
334529	Extra Online Media s.r.o., Olbrachtova 2006/9, Praha 4, Krč, 14000, CZ	BurdaMedia Extra s.r.o., Přemyslovská 2845/43, Praha 3, Žižkov, 13000, CZ	25.11.2024
343883	České aerolinie a.s., K letišti 1068/30, Praha 6, Ruzyně, 16100, CZ	Smartwings, a.s., K letišti 1068/30, Praha 6, Ruzyně, 16100, CZ	25.11.2024
344034	České aerolinie a.s., K letišti 1068/30, Praha 6, Ruzyně, 16100, CZ	Smartwings, a.s., K letišti 1068/30, Praha 6, Ruzyně, 16100, CZ	25.11.2024
354863	ZÁŽITKOVÁ AKADEMIE s.r.o., Věžní 54, Prachatice, Prachatice I, 38301, CZ	CONDUCO a.s., Česká 141/66, České Budějovice, České Budějovice 1, 37001, CZ	26.11.2024
354864	ZÁŽITKOVÁ AKADEMIE s.r.o., Věžní 54, Prachatice, Prachatice I, 38301, CZ	CONDUCO a.s., Česká 141/66, České Budějovice, České Budějovice 1, 37001, CZ	26.11.2024
382286	Šnajdr Ivan Ing., Smetanova 4619/3, Jablonec nad Nisou, 46601, CZ	Náš chléb a.s., Na Výšině 3373/11, Jablonec nad Nisou, 46601, CZ	20.11.2024
398194	Extra Online Media s.r.o., Olbrachtova 2006/9, Praha 4, Krč, 14000, CZ	BurdaMedia Extra s.r.o., Přemyslovská 2845/43, Praha 3, Žižkov, 13000, CZ	25.11.2024
398882	Extra Online Media s.r.o., Olbrachtova 2006/9, Praha 4, Krč, 14000, CZ	BurdaMedia Extra s.r.o., Přemyslovská 2845/43, Praha 3, Žižkov, 13000, CZ	25.11.2024
404624	Němeček Petr, Údolní 1580, Uherský Brod, 68801, CZ	Němeček s.r.o., U Dvora 210, Nivnice, 68751, CZ	25.11.2024

Změny v údajích o vlastních ochranných známkách

Kapitola obsahuje ochranné známky, u kterých byla v rejstříku ochranných známek vyznačena změna v údajích o vlastních ve smyslu ustanovení § 27 odst. 2 a 7 zákona č. 441/2003 Sb.

Číslo zápisu (111)	Vlastník (730)	S účinností od (580)
96289	NCR Voyix Corporation, 864 Spring Street NW, Atlanta, 30308, GA, US	20.11.2024
157336	TIME USA, LLC, 3 Bryant Park, 6th Fl. 225, New York, 10036, NY, US	21.11.2024
188076	BONOMI HOLDING 1 S.R.L., Via A. Gitti 11, 25060 Marcheno (Brescia), IT	26.11.2024
189930	Riegger Michael, Litoměřická 575/4, Praha 9, Prosek, 19000, CZ	20.11.2024
191442	SPIE Elektrovod, a.s., Prievozská 4C, Bratislava, 82466, SK	25.11.2024
196105	FREYSSINET, 1 bis rue du Petit Clamart, 78140 Vélizy-Villacoublay, FR	21.11.2024
388764	Tinder LLC, P.O. Box 25458, 75225 Dallas, 75225, TX, US	21.11.2024
388860	Tinder LLC, P.O. Box 25458, 75225 Dallas, 75225, TX, US	21.11.2024