

Číselné INID kódy pro označování bibliografických dat technických řešení

INID Codes for the identification of bibliographic data of technical solutions

(Standard WIPO ST. 9 a ST. 80)

(11)	číslo patentu/zápisu/osvědčení	(11)	Number of the patent/registration/certification
(15)	datum zápisu průmyslového vzoru	(15)	Industrial design registration date
(21)	číslo přihlášky/žádosti	(21)	Application number
(22)	datum podání přihlášky/žádosti	(22)	Date of application filing
(23)	údaje o výstavní prioritě	(23)	Exhibition priority data
(28)	počet průmyslových vzorů	(28)	Number of industrial designs included in the application
(31)	číslo prioritní přihlášky	(31)	Number of priority application
(32)	datum podání prioritní přihlášky	(32)	Filing date of priority application
(33)	země priority	(33)	Priority country
(40)	datum zveřejnění přihlášky vynálezu	(40)	Date of publication of patent application
(45)	datum zveřejnění zapsaného průmyslového vzoru	(45)	Publication date of the registered industrial design
(47)	datum zveřejnění udělení patentu a zápisu užitého vzoru, datum zápisu užitého vzoru, datum oznámení udělení evropského patentu v Evropském patentovém věstníku	(47)	Publication date of patent granting and publication date of utility model registration, registration date of utility model, publication date of European patent granting in the European patent bulletin
(51)	mezinárodní patentové třídění/Locarnské třídění průmyslových vzorů	(51)	International Patent Classification/ Locarno Classification for Industrial Designs
(54)	název	(54)	Title
(55)	vyobrazení průmyslového vzoru	(55)	Reproduction of the industrial design
(57)	anotace	(57)	Abstract
(68)	číslo základního patentu	(68)	Number of the basic patent
(71)	označení přihlašovatele/žadatele	(71)	Applicant
(72)	označení původce	(72)	Inventor
(73)	označení majitele/vlastníka	(73)	Owner
(74)	označení zástupce	(74)	Attorney's name and address
(86)	číslo mezinárodní přihlášky	(86)	International application number
(87)	číslo mezinárodního zveřejnění	(87)	International publication number
(92)	datum a číslo první registrace přípravku pro Českou republiku	(92)	Date and number(s) of the first authorization to market the product in the CZ
(93)	datum, číslo a země první registrace přípravku v rámci Společenství	(93)	Date, number(s) and country of the first authorization to market the product in the EEC
(94)	doba platnosti osvědčení	(94)	Term of certification validity
(95)	označení a typ přípravku	(95)	Name of the product and product type
(96)	datum podání a číslo evropské patentové přihlášky	(96)	European patent application filing date and number
(97)	datum zveřejnění a číslo zveřejnění evropské patentové přihlášky v Evropském patentovém věstníku	(97)	European patent application publication date and publication number in the European patent bulletin

Číselné INID kódy pro označování bibliografických dat technických řešení

INID Codes for the identification of bibliographic data of technical solutions

(Standard WIPO ST.50)

(15)	informace o opravě	(15)	Correction information
(48)	datum publikace opraveného dokumentu	(48)	Date of issuance of a corrected document

Číselné INID kódy pro označování bibliografických dat ochranných známek

INID codes and minimum required for the identification Of bibliographics data relating to marks

(Standard WIPO ST.60)

(111)	číslo zápisu ochranné známky (registrace)	(111)	Number of registration
(151)	datum zápisu ochranné známky	(151)	Date of the registration
(210)	číslo přihlášky ochranné známky (spisu)	(210)	Number of the application
(220)	datum podání přihlášky	(220)	Date of filing of the application
(320)	datum vzniku práva přednosti	(320)	Date of the first application
(442)	datum zveřejnění přihlášky po průzkumu	(442)	Date of the publication of the examined application
(450)	datum zveřejnění zápisu ochranné známky ve Věstníku	(450)	Date of publication of the registration
(510)	seznam výrobků a služeb	(510)	List of goods and/or services
(511)	číslo třídy výrobků a služeb	(511)	Number of the class of goods and/or services
(526)	omezení rozsahu ochrany o prvek	(526)	Disclaimer
(540)	znění nebo vyobrazení ochranné známky	(540)	Reproduction of the mark
(551)	kolktivní/certifikační ochranná známka	(551)	Collective/certification mark
(552)	ochranná známka poziční / se vzorem	(552)	Position mark or Pattern mark
(553)	ochranná známka multimediální / pohybová	(553)	Motion mark or Multimedia mark
(554)	ochranná známka prostorová	(554)	Three-dimensional mark
(555)	ochranná známka holografická	(555)	Hologram mark
(556)	ochranná známka zvuková	(556)	Sound mark
(557)	ochranná známka čichová	(557)	Olfactory mark
(558)	ochranná známka tvořená pouze barvou nebo kombinací barev	(558)	Mark consisting exclusively of one or several colours
(559)	ochranná známka jiná	(559)	Other type of mark

(580)	datum zápisu jakékoliv transakce v souvislosti s přihláškou nebo zápisem ochranné známky do rejstříku, např. změna majitele, změna jména nebo adresy, vzdání se práv k ochranné známce atd. (účinnost)	(580)	Date of recording of any kind of transaction in respect of applications or registrations (e.g. change in ownership, change in name or address, renunciation, termination of protection)
(591)	údaje o barevnosti ochranné známky	(591)	Information concerning colour claimed
(592)	ochranná známka slovní	(592)	Word mark
(593)	ochranná známka obrazová	(593)	Figurative mark
(594)	ochranná známka kombinovaná slovní a grafická	(594)	Combined word and figurative mark
(730)	příhlašovatel/vlastník ochranné známky	(730)	The applicant or the holder of the mark
(740)	zástupce	(740)	Name and address of the representative
(770)	jméno a adresa dřívějšího přihlašovatele nebo vlastníka (v případě změny vlastnictví)	(770)	Name and address of the previous applicant or holder (in case of change in ownership)
(791)	jméno a adresa nabyvatele licence	(791)	Name and address of the licensee
(793)	podmínky a omezení licence	(793)	Indication of conditions and/or restrictions under the license
(800)	mezinárodní zápis ochranné známky	(800)	International registration

Kódy pro kódování záhlaví oznámení publikovaných ve Věstníku

(Standard WIPO ST. 17)

BB9A	zveřejněné přihlášky vynálezů	MK1K	zánik užitého vzoru uplynutím doby platnosti
FG1K	zapsané užité vzory	MK4A	zánik patentů uplynutím doby platnosti
FG4A	udělené patenty	MK4F	zánik autorských osvědčení uplynutím doby platnosti
FG4Q	zapsané průmyslové vzory	MK4Q	zánik průmyslového vzoru uplynutím doby ochrany
LD3K	částečný výmaz užitého vzoru	MM4A	zánik patentů pro nezaplacení ročních poplatků
LD4Q	částečný výmaz průmyslového vzoru	MM4F	zánik autorských osvědčení pro nezaplacení ročních poplatků
MA4A	zánik patentu vzdáním se	ND1K	prodloužení platnosti užitého vzoru
MA4F	zánik autorských osvědčení vzdáním se	ND4Q	obnova doby ochrany průmyslového vzoru
MC3K	výmaz užitého vzoru	PA4A	změna autorského osvědčení na patent
MC4A	zrušení patentu	PC9A	změna dispozičního práva k vynálezu
MC4F	zrušení autorského osvědčení	PD1K	převod práv a ostatní změny majitelů užitého vzoru
MC4Q	výmaz průmyslového vzoru	PD4A	převod práv a ostatní změny majitelů patentů
MH1K	zánik užitého vzoru vzdáním se	PD4Q	převod práv a ostatní změny vlastníků průmyslových vzorů
MH4A	částečné zrušení patentu	QA9A	nabídka licence
MH4F	částečné zrušení autorského osvědčení	SB4A	zapsané patenty do rejstříku po odtajnění
MH4Q	zánik průmyslového vzoru vzdáním se	SB4F	zapsaná autorská osvědčení do rejstříku po odtajnění

Opravy Změny Různé

Opravy u přihlášek vynálezů s žádostí o udělení patentu

HA9A	jménování vynálezce	HG9A	oprava chyb v třídění
HB9A	oprava jmen	HH9A	oprava nebo změna všeobecně
HC9A	změna jmen	HK9A	tiskové chyby v úředních věstnících
HD9A	oprava adres		
HE9A	změna adres		
HF9A	oprava dat		

Opravy ochranných dokumentů

Patenty	Autorská osvědčení	Užitné vzory	Průmyslové vzory	
TA4A	TA4F	TA1K	TA4Q	jménování vynálezce
TB4A	TB4F	TB1K	TB4Q	oprava jmen
TC4A	TC4F	TC1K	TC4Q	změna jmen
TD4A	TD4F	TD1K	TD4Q	oprava adres
TE4A	TE4F	TE1K	TE4Q	změna adres
TF4A	TF4F	TF1K	TF4Q	oprava dat
TG4A	TG4F	TG1K	TG4Q	oprava chyb v třídění
TH4A	TH4F	TH1K	TH4Q	oprava nebo změna všeobecně
TK9A	TK9F	TK1K	TK4Q	tiskové chyby v úřed. věstnících

**Kódy pro označování zemí a mezinárodních
organizací použité ve věstníku**

CH	Švýcarsko
CN	Čína
CZ	Česká republika
DE	Spolková republika Německo
ES	Španělsko
FI	Finsko
FR	Francie
GB	Velká Británie
IN	Indie
NL	Nizozemsko
SE	Švédsko
SK	Slovensko
US	Spojené státy americké

**Kódy pro označování států USA použité ve
vestníku**

CA	California
CT	Connecticut
DC	District of Columbia
DE	Delaware
FL	Florida
GA	Georgia
IL	Illinois
MI	Michigan
OH	Ohio
PA	Pennsylvania

BB9A

Zveřejněné přihlášky vynálezů - přehled podle čísel přihlášek

Dále uvedené přihlášky vynálezů byly zveřejněny dnem, uvedeným ve Věstníku podle zákona č. 527/1990 Sb., o vynálezech a zlepšovacích návrzích, ve znění pozdějších předpisů, a jsou k dispozici v patentové knihovně Úřadu průmyslového vlastnictví, Antonína Čermáka 2a, 160 68, Praha 6.

(21)	(51)	(21)	(51)	
2023-108	D 01 F 2/00 (2006.01)	2023-116	G 04 B 19/08 (2006.01)	
2023-109	B 65 G 35/06 (2006.01)	2023-261	F 02 B 53/10 (2006.01)	
2023-111	B 65 D 81/05 (2006.01)	2023-302	F 16 B 21/08 (2006.01)	
2023-114	G 01 N 21/64 (2006.01)			

Zveřejněné přihlášky vynálezů - řazené podle MPT

- (51) **B65D 81/05** (2006.01)
B65D 85/30 (2006.01)
B65G 1/04 (2006.01)
B65G 1/20 (2006.01)
B25H 3/00 (2006.01)
- (21) **2023-111**
(71) Škoda Auto a.s., Mladá Boleslav, Mladá Boleslav II, CZ
(72) Weiss Jan, Nový Bor, Arnultovice, CZ
Kopejsková Petra Ing., Mladá Boleslav, Mladá Boleslav II, CZ
Dyňbyl Vojtěch prof. Ing., Ph.D., Praha 6 - Lysolaje, CZ
Starý František Ing., Semčice, CZ
Bradáč Josef Ing., Ph.D., Mnichovo Hradiště, CZ
Hotař Vlastimil doc. Ing., Ph.D., Rádlo, CZ
Starý Michal Ing., Ph.D., Liberec, Liberec XIII-Nové Pavlovice, CZ
Horák Marcel doc. Ing., Ph.D., Liberec, Liberec V-Kristiánov, CZ
- (54) **Paleta pro ukládání dílů osobních automobilů a způsob jejich uložení**
(22) 21.03.2023
(57) Paleta pro ukládání dílů pro výrobu osobních automobilů zahrnuje nosník (1) s alespoň čtyřmi stranami. K nosníku (1) jsou z bočních stran připojeny profily s otvory pro průchod elementů (2), přičemž jeden z těchto profilů zahrnuje mechanismus pro fixaci elementů (2). Elementy (2) jsou umístěny v profilech na nosníku (1) v předdefinovaných rozstupech tak, že každý element (2) obklopuje nosník (1) z horní části a alespoň z části každé z obou bočních stran. Pro uložení dílu se provede posunutí předdefinovaného množství elementů (2) z profilu směrem nahoru. Během posunu každý element (2) obklopuje nosník (1) z horní části a alespoň z části každé z obou bočních stran. Boční části každého elementu (2) jsou vzájemně rovnoběžné a každá z těchto částí prochází jedním z otvorů v protilehlých profilech. Pomocí mechanismu pro fixaci elementů se upevní elementy (2) k nosníku a provede se uložení plechového dílu do prostoru mezi posunuté elementy.

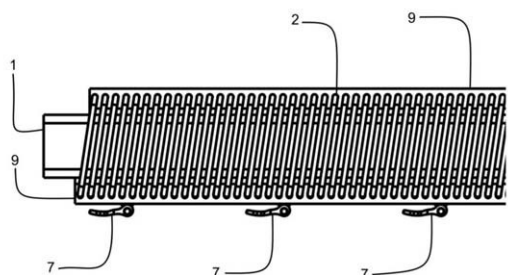

- (57) Zdvihací zařízení tvoří pevný rám (1), jehož součástí jsou prvky umožňující posuv hlavní pohyblivé části. Tyto hlavní pohyblivé části jsou dvě, umístěné v rámu (1) proti sobě, přičemž je mezi nimi libovolně velká mezera. Díky prvkům umožňujícím posuv je možné tyto dvě hlavní pohyblivé části přibližovat k sobě a oddalovat od sebe v příčné horizontální ose (X). Součástí této hlavní pohyblivé části jsou prvky, umožňující posuv vedlejších pohyblivých prvků. Na každé hlavní pohyblivé části mohou být dva a více vedlejších pohyblivých prvků, které se posouvají v podélné horizontální ose (Z).
- (74) RETROPATENT s.r.o., Dobiášova 1246/29, Liberec, Liberec VI-Rochlice, 46006

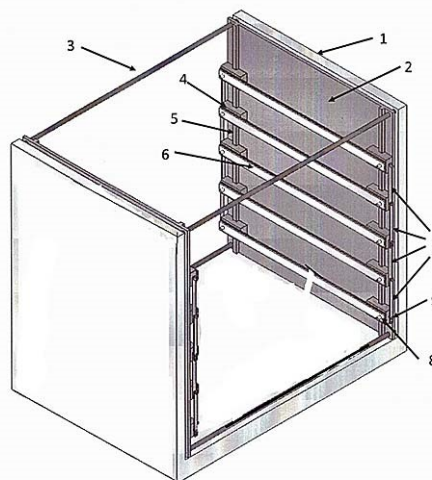

- (51) **B65G 35/06** (2006.01)
B62B 3/065 (2006.01)
B66F 9/065 (2006.01)
B66F 9/12 (2006.01)
- (21) **2023-109**
(71) Schneider Zdeněk, Jablonec nad Nisou, CZ
(72) Schneider Zdeněk, Jablonec nad Nisou, CZ
(54) **Zdvihací zařízení pro paletová zboží**
(22) 19.03.2023

- (51) **D01F 2/00** (2006.01)
B82Y 5/00 (2011.01)
C08L 5/08 (2006.01)
C08L 3/10 (2006.01)
C08K 5/3467 (2006.01)
A61K 31/53 (2006.01)
A61K 47/36 (2006.01)
A61P 35/00 (2006.01)
- (21) **2023-108**
(71) Univerzita Pardubice, Pardubice, Polabiny, CZ
Univerzita Karlova, Praha 1, Staré Město, CZ
Fakultní nemocnice v Motole, Praha 5, Motol, CZ
(72) Hrdina Radim prof. Ing., CSc., Pardubice, Bílé Předměstí, CZ
Burgert Ladislav doc. Ing., CSc., Pardubice, Zelené Předměstí, CZ
Michaličková Ludmila, Řečice, CZ
Brožková Inveta, Pardubice, Zelené Předměstí, CZ
Hrdina Radim doc. Mgr., Ph.D., Jeseník, Bukovice, CZ
Belhajová Marie Mgr., Dobřív, CZ
Musil Zdeněk Mgr., Ph.D., Úvaly, CZ
Vicha Aleš MUDr., Ph.D., Praha 5, Stodůlky, CZ
Moravec Tomáš MUDr., Praha 4, Krč, CZ
Netuka David prof. MUDr., Ph.D., Praha 5, Jinonice, CZ

(54) **Staplová vlákna síťovaná temozolomidem, jejich příprava a použití**

(22) 19.03.2023

(57) Předkládané řešení poskytuje staplová nanovláknna a/nebo mikrovlákna tvořená kyselinou hyaluronovou a/nebo její farmaceuticky přijatelnou solí, případně s příměsí oxidovaného škrobu, a zesíťovaná temozolomidem. Dále se popisuje způsob jejich přípravy a jejich léčebné použití.

(74) HARBER IP s.r.o., Dukelských hrdinů 567/52, Praha 7, Holešovice, 17000

(51) **F02B 53/10** (2006.01)

F01C 1/063 (2006.01)

F01D 1/02 (2006.01)

(21) **2023-261**

(71) Novotný Jan, Písek, Václavské Předměstí, CZ

(72) Novotný Jan, Písek, Václavské Předměstí, CZ

(54) **Způsob řízení výkonu a spotřeby rotačního spalovacího motoru a zařízení k provádění způsobu**

(22) 10.07.2023

(57) Způsob a zařízení umožňují řídit okamžitý výkon a s tím spojenou okamžitou spotřebu paliva rotačního spalovacího motoru na principu Peltonovy turbíny se stranově uzavřenými oběžnými lopatkami. Způsob distribuuje palivo do spalovací komory rotačního spalovacího motoru nezávisle na okamžitých otáčkách hlavní hřídele (10), takže je možné úpravou distribuce paliva upravovat okamžitý výkon rotačního spalovacího motoru. Využívá se pohonná jednotka (2) s řízenými otáčkami, která, nezávisle na okamžitých otáčkách hlavní hřídele rotačního spalovacího motoru, roztáčí vačkovou hřídel (4) ovládající chod ventilů pro řízení průtoku paliva kompresem (6), který palivo vytlačuje do spalovací komory rotačního spalovacího motoru. Současně pohonná jednotka (2) přes vačkovou hřídel (4) synchronně řídí chod elektrického zapalování (5) spalovací komory rotačního spalovacího motoru. Chod kompresoru (6) je s chodem pohonné jednotky (2) rovněž synchronizován, a to buď elektronicky, nebo mechanicky přes společné pohonné zařízení (7).

(74) artpatent, advokátní kancelář s.r.o., Dukelských hrdinů 976/12, Praha 7, Holešovice, 17000

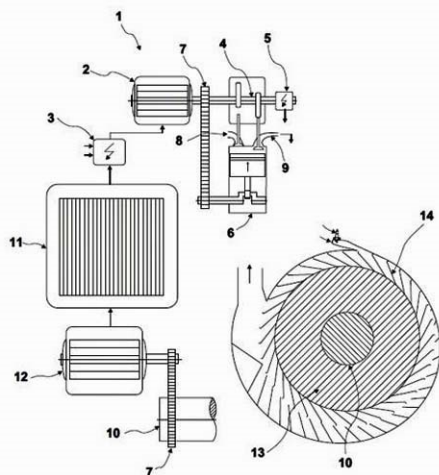

(51) **F16B 21/08** (2006.01)

F16B 19/00 (2006.01)

F16B 4/00 (2006.01)

(21) **2023-302**

(71) BRANO a.s., Hradec nad Moravicí, CZ

(72) Nováček Petr, Neplachovice, CZ

(54) **Pouzdro**

(22) 03.08.2023

(57) Pouzdro, zejména elektromotoru ovladače automobilového zámku, je tvořeno dvěma podélnými pouzdrovými díly (14, 15) opatřenými soustřednými propojovacími otvory (18, 19), kterými prochází spojovací element (21) svojí střední částí (22), se kterou jsou z obou stran spojeny opěrné části (23, 24), mající radiální přesah vzhledem k propojovacím otvorům (18, 19) pro vyvolání silového přítlačného účinku opěrných částí (23, 24) na pouzdrové díly (14, 15) ve směru osy (a) propojovacích otvorů (18, 19), přičemž opěrné části (23, 24) spojovacího elementu (21) jsou vytvořeny z pružného materiálu v jednom kuse se střední částí (22) spojovacího elementu (21) a jsou v silovém styku s nákrůžky (31, 32)

vnějšího krytu tvořeného vanou (37) a víkem (38), přičemž silový účinek je výhodně vyvolán pomocí stahovacích šroubů (46).

(74) FISCHER IP s.r.o., Na hrobci 294/5, Praha 2, Nové Město, 12800

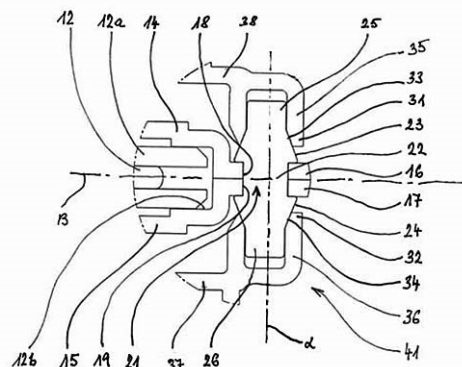

(51) **G01N 21/64** (2006.01)

(21) **2023-114**

(71) ESSENCE LINE, s.r.o., Praha 10, Hostivař, CZ

Univerzita Hradec Králové, Hradec Králové, CZ

(72) Novotný Petr Ing., Praha 5, Stodůlky, CZ

Kubová Hana doc. PharmDr., DrSc., Praha 10, Kolovraty, CZ

Gonzales Iker Silva, Sapelana, ES

Cimler Richard Ing., Hradec Králové, CZ

Matyska Jan Ing., Hradec Králové, Nový Hradec Králové, CZ

(54) **Zařízení na snímání biočipů**

(22) 22.03.2023

(57) Zařízení na snímání biočipů nasvícených disperzním světlem a uložených s možností pohybu před snímačem sestává ze dvou dílů: manipulátoru (1) a snímací jednotky (2) určených k vzájemnému rozebíratelnému složení, přičemž manipulátor (1) je tvořen laserem (3) emitujícím paprsek, v jehož dráze umístěný optický hranol (4) přivádí disperzní světlo nad biočip. Přitom nad biočipem je ve snímací jednotce (2) umístěn filtrem (15) opatřený snímač (14) ke snímání světla emitovaného z biočipu a biočip je umístěn na vozíku (7) s možností pohybu ve směru kolmém na směr laserového paprsku.

(74) Ing. Libor Markes, patentový zástupce, Grohova 145/54, Brno, Veveří, 60200

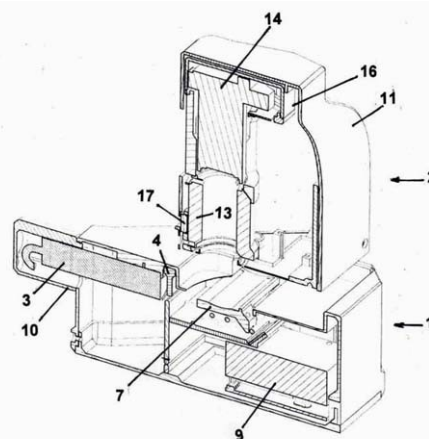

(51) **G04B 19/08** (2006.01)

(21) **2023-116**

(71) Seryn Luděk, Praha 2, Vinohrady, CZ

(72) Seryn Luděk, Praha 2, Vinohrady, CZ

(54) **Datumový mechanismus se dvěma věnci**

(22) 23.03.2023

(57) Datumový mechanismus se dvěma věnci se skládá z datumového věnce horního (3) a datumového věnce dolního (5). Mezi tyto dva věnce je rozděleno 31 dní. Datumový věnec horní (3) nese patnáct libovolných po sobě jdoucích čísel a průhled (4), skrz který je možné sledovat datumový

věvec dolní (5). Průhled (4) má velikost shodnou s datovým okénkem (2) v číselníku (1). Datumový věvec dolní (5) nese zbylých 16 po sobě jdoucích čísel v rozmezí 1 až 31.

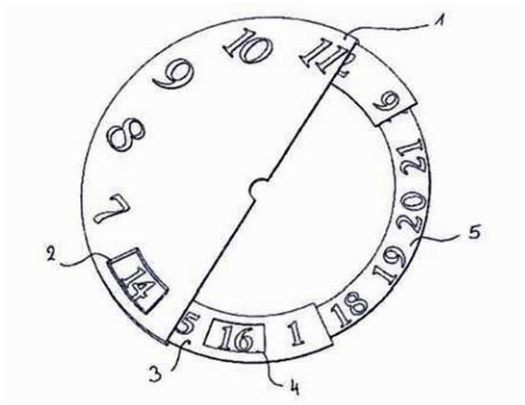

Zveřejněné přihlášky vynálezů - přehled podle třídících znaků

(51)		(21)		(51)		(21)
A 61 K 31/53	(2006.01)	2023-108		B 66 F 9/12	(2006.01)	2023-109
A 61 K 47/36	(2006.01)	2023-108		B 82 Y 5/00	(2011.01)	2023-108
A 61 P 35/00	(2006.01)	2023-108		C 08 K 5/3467	(2006.01)	2023-108
B 25 H 3/00	(2006.01)	2023-111		C 08 L 3/10	(2006.01)	2023-108
B 62 B 3/065	(2006.01)	2023-109		C 08 L 5/08	(2006.01)	2023-108
B 65 D 85/30	(2006.01)	2023-111		F 01 C 1/063	(2006.01)	2023-261
B 65 G 1/04	(2006.01)	2023-111		F 01 D 1/02	(2006.01)	2023-261
B 65 G 1/20	(2006.01)	2023-111		F 16 B 4/00	(2006.01)	2023-302
B 66 F 9/065	(2006.01)	2023-109		F 16 B 19/00	(2006.01)	2023-302

Seznam přihlašovatelů zveřejněných přihlášek vynálezů

(71)	(21)	(51)		(71)	(21)	(51)	
BRANO a.s., Hradec nad Moravicí, CZ	2023-302	F 16 B 21/08	(2006.01)	Novotný Jan, Písek, Václavské Předměstí, CZ	2023-261	F 02 B 53/10	(2006.01)
ESSENCE LINE, s.r.o., Praha 10, Hostivař, CZ	2023-114	G 01 N 21/64	(2006.01)	Schneider Zdeněk, Jablonec nad Nisou, CZ	2023-109	B 65 G 35/06	(2006.01)
Škoda Auto a.s., Mladá Boleslav, Mladá Boleslav II, CZ	2023-111	B 65 D 81/05	(2006.01)	Seryn Luděk, Praha 2, Vinohrady, CZ	2023-116	G 04 B 19/08	(2006.01)
Univerzita Pardubice, Pardubice, Polabiny, CZ	2023-108	D 01 F 2/00	(2006.01)				

FG4A

Udělené patenty - přehled podle čísel patentů

V období uzávěrky tohoto čísla Věstníku udělil Úřad průmyslového vlastnictví tyto patenty.

(11)	(51)		(11)	(51)		(11)	(51)	
310144	C 07 D 277/82	(2006.01)	310146	B 65 D 81/05	(2006.01)	310148	F 16 B 21/08	(2006.01)
310145	C 07 C 39/19	(2006.01)	310147	F 02 B 53/10	(2006.01)			

FG4A

Udělené patenty - přehled podle MPT

(51)	B65D 81/05	(2006.01)		C07D 417/04	(2006.01)
	B65D 85/30	(2006.01)		A61K 31/428	(2006.01)
	B65G 1/04	(2006.01)		A61P 25/28	(2006.01)
	B65G 1/20	(2006.01)	(11)	310144	
	B25H 3/00	(2006.01)	(40)	07.02.2024	
(11)	310146		(21)	2022-319	
(40)	02.10.2024		(73)	Univerzita Hradec Králové, Hradec Králové, CZ	
(21)	2023-111		(72)	Musílek Kamil prof. PharmDr., Ph.D., Nové Město nad Metují, CZ	
(73)	Škoda Auto a.s., Mladá Boleslav, Mladá Boleslav II, CZ			Benek Ondřej PharmDr., Ph.D., Hradec Králové, Nový Hradec Králové, CZ	
(72)	Weiss Jan, Nový Bor, Arnultovice, CZ			Zemanová Lucie doc. RNDr., Ph.D., Pardubice, Trnová, CZ	
	Kopejsková Petra Ing., Mladá Boleslav, Mladá Boleslav II, CZ		(54)	Deriváty 2-arylbenzothiazolu, způsob jejich přípravy a jejich použití	
	Dynybyl Vojtěch prof. Ing., Ph.D., Praha 6 - Lysolaje, CZ		(22)	25.07.2022	
	Starý František Ing., Semčice, CZ		(74)	HARBER IP s.r.o., Dukelských hrdinů 567/52, Praha 7, Holešovice, 17000	
	Bradáč Josef Ing., Ph.D., Mnichovo Hradiště, CZ				
	Hotar Vlastimil doc. Ing., Ph.D., Rádlo, CZ				
	Starý Michal Ing., Ph.D., Liberec, Liberec XIII-Nové Pavlovice, CZ				
	Horák Marcel doc. Ing., Ph.D., Liberec, Liberec V-Kristiánov, CZ		(51)	F02B 53/10	(2006.01)
(54)	Paleta pro ukládání dílů osobních automobilů a způsob jejich uložení			F01C 1/063	(2006.01)
(22)	21.03.2023			F01D 1/02	(2006.01)
			(11)	310147	
			(40)	02.10.2024	
			(21)	2023-261	
			(73)	Novotný Jan, Písek, Václavské Předměstí, CZ	
			(72)	Novotný Jan, Písek, Václavské Předměstí, CZ	
			(54)	Způsob řízení výkonu a spotřeby rotačního spalovacího motoru a zařízení k provádění způsobu	
			(22)	10.07.2023	
			(74)	artpatent, advokátní kancelář s.r.o., Dukelských hrdinů 976/12, Praha 7, Holešovice, 17000	
			(51)	F16B 21/08	(2006.01)
				F16B 19/00	(2006.01)
				F16B 4/00	(2006.01)
			(11)	310148	
			(40)	02.10.2024	
			(21)	2023-302	
			(73)	BRANO a.s., Hradec nad Moravicí, CZ	
			(72)	Nováček Petr, Neplachovice, CZ	
			(54)	Pouzdro	
			(22)	03.08.2023	
			(74)	FISCHER IP s.r.o., Na hrobci 294/5, Praha 2, Nové Město, 12800	
(51)	C07D 277/82	(2006.01)			

Seznam majitelů udělených patentů

(73)	BRANO a.s., Hradec nad Moravicí, CZ	(11)	310148	(51)	F 16 B 21/08	(2006.01)	(73)	Vysoká škola chemicko-technologická v Praze, Praha 6, Dejvice, CZ	(11)	310145	(51)	C 07 C 39/19	(2006.01)
	Škoda Auto a.s., Mladá Boleslav, Mladá Boleslav II, CZ		310146		B 65 D 81/05	(2006.01)		Novotný Jan, Písek, Václavské Předměstí, CZ		310147		F 02 B 53/10	(2006.01)
	Univerzita Hradec Králové, Hradec Králové, CZ		310144		C 07 D 277/82	(2006.01)							

(97) EP 4229280	(47) 18.09.2024	(97) EP 4249806	(47) 18.09.2024	(97) EP 4266947	(47) 18.09.2024	(97) EP 4296004	(47) 18.09.2024
(97) EP 4229327	(47) 18.09.2024	(97) EP 4249929	(47) 18.09.2024	(97) EP 4267816	(47) 18.09.2024	(97) EP 4296428	(47) 18.09.2024
(97) EP 4229359	(47) 18.09.2024	(97) EP 4250040	(47) 18.09.2024	(97) EP 4268423	(47) 18.09.2024	(97) EP 4297045	(47) 18.09.2024
(97) EP 4230257	(47) 18.09.2024	(97) EP 4250984	(47) 18.09.2024	(97) EP 4268905	(47) 18.09.2024	(97) EP 4298432	(47) 18.09.2024
(97) EP 4230950	(47) 18.09.2024	(97) EP 4251707	(47) 18.09.2024	(97) EP 4269188	(47) 18.09.2024	(97) EP 4299971	(47) 18.09.2024
(97) EP 4231100	(47) 18.09.2024	(97) EP 4251881	(47) 18.09.2024	(97) EP 4271427	(47) 18.09.2024	(97) EP 4300812	(47) 18.09.2024
(97) EP 4231959	(47) 18.09.2024	(97) EP 4251893	(47) 18.09.2024	(97) EP 4271579	(47) 18.09.2024	(97) EP 4300882	(47) 18.09.2024
(97) EP 4231996	(47) 18.09.2024	(97) EP 4252024	(47) 18.09.2024	(97) EP 4272932	(47) 18.09.2024	(97) EP 4303085	(47) 18.09.2024
(97) EP 4232405	(47) 18.09.2024	(97) EP 4252397	(47) 18.09.2024	(97) EP 4273514	(47) 18.09.2024	(97) EP 4303450	(47) 18.09.2024
(97) EP 4233190	(47) 18.09.2024	(97) EP 4252602	(47) 18.09.2024	(97) EP 4275061	(47) 18.09.2024	(97) EP 4305344	(47) 18.09.2024
(97) EP 4233339	(47) 18.09.2024	(97) EP 4252977	(47) 18.09.2024	(97) EP 4275980	(47) 18.09.2024	(97) EP 4308312	(47) 18.09.2024
(97) EP 4233538	(47) 18.09.2024	(97) EP 4253057	(47) 18.09.2024	(97) EP 4276018	(47) 18.09.2024	(97) EP 4308343	(47) 18.09.2024
(97) EP 4233633	(47) 18.09.2024	(97) EP 4254129	(47) 18.09.2024	(97) EP 4276535	(47) 18.09.2024	(97) EP 4309557	(47) 18.09.2024
(97) EP 4233635	(47) 18.09.2024	(97) EP 4254776	(47) 18.09.2024	(97) EP 4276658	(47) 18.09.2024	(97) EP 4310247	(47) 18.09.2024
(97) EP 4234332	(47) 18.09.2024	(97) EP 4255071	(47) 18.09.2024	(97) EP 4278708	(47) 18.09.2024	(97) EP 4311215	(47) 18.09.2024
(97) EP 4234841	(47) 18.09.2024	(97) EP 4255170	(47) 18.09.2024	(97) EP 4279051	(47) 18.09.2024	(97) EP 4312467	(47) 18.09.2024
(97) EP 4236325	(47) 18.09.2024	(97) EP 4255737	(47) 18.09.2024	(97) EP 4279301	(47) 18.09.2024	(97) EP 4314195	(47) 18.09.2024
(97) EP 4236725	(47) 18.09.2024	(97) EP 4256187	(47) 18.09.2024	(97) EP 4280460	(47) 18.09.2024	(97) EP 4314364	(47) 18.09.2024
(97) EP 4236823	(47) 18.09.2024	(97) EP 4256659	(47) 18.09.2024	(97) EP 4281021	(47) 18.09.2024	(97) EP 4314941	(47) 18.09.2024
(97) EP 4237257	(47) 18.09.2024	(97) EP 4256912	(47) 18.09.2024	(97) EP 4281121	(47) 18.09.2024	(97) EP 4315118	(47) 18.09.2024
(97) EP 4237389	(47) 18.09.2024	(97) EP 4257081	(47) 18.09.2024	(97) EP 4281640	(47) 18.09.2024	(97) EP 4321255	(47) 18.09.2024
(97) EP 4239885	(47) 18.09.2024	(97) EP 4257309	(47) 18.09.2024	(97) EP 4281733	(47) 18.09.2024	(97) EP 4321727	(47) 18.09.2024
(97) EP 4240145	(47) 18.09.2024	(97) EP 4257507	(47) 18.09.2024	(97) EP 4283403	(47) 18.09.2024	(97) EP 4321926	(47) 18.09.2024
(97) EP 4240166	(47) 18.09.2024	(97) EP 4257886	(47) 18.09.2024	(97) EP 4284146	(47) 18.09.2024	(97) EP 4324354	(47) 18.09.2024
(97) EP 4240191	(47) 18.09.2024	(97) EP 4259610	(47) 18.09.2024	(97) EP 4284680	(47) 18.09.2024	(97) EP 4327422	(47) 18.09.2024
(97) EP 4240625	(47) 18.09.2024	(97) EP 4259927	(47) 18.09.2024	(97) EP 4284720	(47) 18.09.2024	(97) EP 4327683	(47) 18.09.2024
(97) EP 4241701	(47) 18.09.2024	(97) EP 4260577	(47) 18.09.2024	(97) EP 4285749	(47) 18.09.2024	(97) EP 4328050	(47) 18.09.2024
(97) EP 4241849	(47) 18.09.2024	(97) EP 4261046	(47) 18.09.2024	(97) EP 4286063	(47) 18.09.2024	(97) EP 4330363	(47) 18.09.2024
(97) EP 4242396	(47) 18.09.2024	(97) EP 4261442	(47) 18.09.2024	(97) EP 4286101	(47) 18.09.2024	(97) EP 4331451	(47) 18.09.2024
(97) EP 4242415	(47) 18.09.2024	(97) EP 4261823	(47) 18.09.2024	(97) EP 4286116	(47) 18.09.2024	(97) EP 4332967	(47) 18.09.2024
(97) EP 4243022	(47) 18.09.2024	(97) EP 4261996	(47) 18.09.2024	(97) EP 4286735	(47) 18.09.2024	(97) EP 4333775	(47) 18.09.2024
(97) EP 4243663	(47) 18.09.2024	(97) EP 4262348	(47) 18.09.2024	(97) EP 4287274	(47) 18.09.2024	(97) EP 4334120	(47) 18.09.2024
(97) EP 4243741	(47) 18.09.2024	(97) EP 4262446	(47) 18.09.2024	(97) EP 4287280	(47) 18.09.2024	(97) EP 4334659	(47) 18.09.2024
(97) EP 4244459	(47) 18.09.2024	(97) EP 4263100	(47) 18.09.2024	(97) EP 4288456	(47) 18.09.2024	(97) EP 4340792	(47) 18.09.2024
(97) EP 4244961	(47) 18.09.2024	(97) EP 4263231	(47) 18.09.2024	(97) EP 4290037	(47) 18.09.2024	(97) EP 4342712	(47) 18.09.2024
(97) EP 4245472	(47) 18.09.2024	(97) EP 4263485	(47) 18.09.2024	(97) EP 4290290	(47) 18.09.2024	(97) EP 4343281	(47) 18.09.2024
(97) EP 4245805	(47) 18.09.2024	(97) EP 4263731	(47) 18.09.2024	(97) EP 4291510	(47) 18.09.2024	(97) EP 4344993	(47) 18.09.2024
(97) EP 4246029	(47) 18.09.2024	(97) EP 4264272	(47) 18.09.2024	(97) EP 4292345	(47) 18.09.2024	(97) EP 4352194	(47) 18.09.2024
(97) EP 4246157	(47) 18.09.2024	(97) EP 4264698	(47) 18.09.2024	(97) EP 4293184	(47) 18.09.2024	(97) EP 4354392	(47) 18.09.2024
(97) EP 4246310	(47) 18.09.2024	(97) EP 4264880	(47) 18.09.2024	(97) EP 4293548	(47) 18.09.2024	(97) EP 4356622	(47) 18.09.2024
(97) EP 4247296	(47) 18.09.2024	(97) EP 4265222	(47) 18.09.2024	(97) EP 4294572	(47) 18.09.2024	(97) EP 4358839	(47) 18.09.2024
(97) EP 4248174	(47) 18.09.2024	(97) EP 4265656	(47) 18.09.2024	(97) EP 4294573	(47) 18.09.2024	(97) EP 4359683	(47) 18.09.2024
(97) EP 4249008	(47) 18.09.2024	(97) EP 4265862	(47) 18.09.2024	(97) EP 4294862	(47) 18.09.2024	(97) EP 4363181	(47) 18.09.2024
(97) EP 4249172	(47) 18.09.2024	(97) EP 4266178	(47) 18.09.2024	(97) EP 4295404	(47) 18.09.2024	(97) EP 4381394	(47) 18.09.2024

Zveřejněné překlady evropských patentových spisů

U následujících udělených evropských patentů s účinky pro Českou republiku byl majitelem předložen překlad patentového spisu do českého jazyka (§ 35c odst. 2 až 4 zákona č. 527/1990 Sb., v platném znění). Údaje jsou řazeny vzestupně podle čísel evropských patentů.

(97) EP 3043872		(86) PCT/IB2014/001780	
(47) 01.05.2024		(87) WO 2015/033216	
(97) 12.03.2015		(74) PATENTSERVIS Praha a.s., Na Podkovce 281/10, Praha 4, Podolí, 14700	
(51) A61K 9/20	(2006.01)		
A61K 33/06	(2006.01)		
A61K 33/18	(2006.01)		
A23L 33/16	(2016.01)		
A61P 3/02	(2006.01)		
A61K 45/06	(2006.01)		
A61K 33/26	(2006.01)		
A61K 33/42	(2006.01)		
(96) 09.09.2014		(97) EP 3046715	
(96) 14792856.8		(47) 14.08.2024	
(73) Pharmanutra S.p.A., 56122 Pisa (PI), IT		(97) 26.03.2015	
(72) LACORTE, Andrea, 56122 Pisa (PI), IT		(51) B23K 9/32	(2006.01)
TARANTINO, Germano, 56122 Pisa (PI), IT		H05H 1/34	(2006.01)
LAZZARINI, Gianni, 56122 Pisa (PI), IT		B23K 9/26	(2006.01)
(54) Pevné kompozice na bázi minerálů a je obsahující orálně rozpádající se formulace		B26F 1/26	(2006.01)
(32) MI20131483		F23D 14/48	(2006.01)
(31) 09.09.2013		(96) 19.09.2014	
(33) IT		(96) 14780719.2	
		(73) Hypertherm, Inc., Hanover, NH 03755, US	
		(72) JOGDAND, Harshawardhan, Lebanon, NH 03766, US	
		LIEBOLD, Stephen M., Grantham, NH 03753, US	
		SANDERS, Nicholas A., Enfield, NH 03748, US	
		(54) Závitové spojení pro systém hořáku	
		(32) 201314031420, 201461991114 P	
		(31) 19.09.2013, 09.05.2014	
		(33) US, US	

(86) PCT/US2014/056546
(87) WO 2015/042390
(74) JUDr. Michal Havlík, Hálkova 1406/2, Praha 2, Nové Město, 12000

(97) **EP 3096756**
(47) 12.06.2024
(97) 30.07.2015
(51) **A61K 31/427** (2006.01)
A61K 31/519 (2006.01)
A61K 31/4985 (2006.01)
A61P 5/38 (2006.01)
(96) 21.01.2015
(96) 15702917.4
(73) NEUROCRINE BIOSCIENCES, INC., San Diego, CA 92130-1102, US
(72) GRIGORIADIS, Dimitri, E., San Diego, California 92130, US
(54) **Antagonisté receptoru crfl pro léčbu kongenitální adrenální hyperplazie**
(32) 201461929941 P, 201461981033 P, 201462069155 P
(31) 21.01.2014, 17.04.2014, 27.10.2014
(33) US, US, US
(86) PCT/US2015/012315
(87) WO 2015/112642
(74) JUDr. Petra Sauvage de Brantes, Korunní 810/104, Praha 10, Vinohrady, 10100

(97) **EP 3143026**
(47) 10.07.2024
(97) 19.11.2015
(51) **C07D 491/18** (2006.01)
C07D 493/08 (2006.01)
A61K 31/352 (2006.01)
A61K 31/44 (2006.01)
A61K 31/415 (2006.01)
A61K 31/4245 (2006.01)
A61K 31/506 (2006.01)
A61P 19/02 (2006.01)
(96) 12.05.2015
(96) 15727117.2
(73) Novartis AG, 4056 Basel, CH
(72) CHOI, Ha-Soon, San Diego, California 92121, US
WANG, Zhicheng, San Diego, California 92121, US
LAJINESS, James Paul, San Diego, California 92121, US
NATALA, Srinivasa Reddy, San Diego, California 92131, US
NGUYEN, Bao, San Diego, California 92121, US
PETRASSI, Hank Michael James, San Diego, California 92121, US
(54) **Sloučeniny a kompozice pro indukci chondrogeneze**
(32) 201461992815 P
(31) 13.05.2014
(33) US
(86) PCT/US2015/030303
(87) WO 2015/175487
(74) H&P Patents s.r.o., Na Florenci 1332/23, Praha 1, Nové Město, 11000

(97) **EP 3408420**
(47) 26.06.2024
(97) 03.08.2017
(51) **C21D 9/00** (2006.01)
C21D 1/667 (2006.01)
C21D 9/46 (2006.01)
C21D 1/19 (2006.01)
C21D 1/673 (2006.01)
C21D 1/84 (2006.01)
(96) 25.01.2017
(96) 17703343.8
(73) Schwartz GmbH, 52152 Simmerath, DE
(72) REINARTZ, Andreas, 52156 Monschau, DE
WINKEL, Jörg, 52385 Nideggen-Schmidt, DE
WILDEN, Frank, 52152 Simmerath, DE
(54) **Způsob tepelného zpracování kovového dílce**
(32) 102016201024, 102016201025, 102016201936, 102016202766, 102016118253
(31) 25.01.2016, 25.01.2016, 09.02.2016, 23.02.2016, 27.09.2016
(33) DE, DE, DE, DE, DE

(86) PCT/EP2017/051508
(87) WO 2017/129600
(74) JUDr. Martin Švorčík, Hálkova 1406/2, Praha 2, Nové Město, 12000

(97) **EP 3484913**
(47) 03.07.2024
(97) 18.01.2018
(51) **C07K 14/82** (2006.01)
(96) 17.07.2017
(96) 17746413.8
(73) Fundació Privada Institut d'Investigació Oncològica de Vall Hebron, 08035 Barcelona, ES
Institució Catalana de Recerca I Estudis Avançats, 08010 Barcelona, ES
(72) SOUCEK, Laura, 08035 Barcelona, ES
JAUSET GONZÁLEZ, Toni, 08035 Barcelona, ES
BEAULIEU, Marie-Eve, 08035 Barcelona, ES
(54) **Způsoby a kompozice pro léčení rakoviny**
(32) 16382339
(31) 15.07.2016
(33) EP
(86) PCT/EP2017/067998
(87) WO 2018/011433
(74) FAJNOR IP s.r.o., Pobřežní 249/46, Praha 8, Karlín, 18600

(97) **EP 3497064**
(47) 10.07.2024
(97) 15.02.2018
(51) **C03B 19/12** (2006.01)
C03C 1/00 (2006.01)
C03B 8/02 (2006.01)
C03B 20/00 (2006.01)
(96) 11.08.2017
(96) 17749490.3
(73) D. Swarovski KG, 6112 Wattens, AT
(72) CZERMAK, Georg, 6112 Wattens, AT
GANDER, Matthias, 6500 Landeck, AT
STREITER, Christina, 6112 Wattens, AT
GABL, Christian, 6175 Kematen, AT
LIPP, Christian, 6134 Vomp, AT
HOWELL, Roy Layne, Gainesville Florida 32653, US
STEPANIK, Nina, 9640 Kötschach-Mauthen, AT
(54) **Kontinuální proces sol-gel pro výrobu skel nebo sklokeramiky s obsahem křemičitanů**
(32) 16184064
(31) 12.08.2016
(33) EP
(86) PCT/EP2017/070409
(87) WO 2018/029334
(74) Rott, Růžička & Guttman s.r.o., Vyskočilova 1566, Praha 4, Michle, 14000

(97) **EP 3506886**
(47) 22.05.2024
(97) 08.03.2018
(51) **A61K 9/08** (2006.01)
A61K 39/395 (2006.01)
A61K 47/18 (2017.01)
A61P 25/26 (2006.01)
C07K 16/40 (2006.01)
A61K 47/12 (2006.01)
A61K 47/26 (2006.01)
(96) 30.08.2017
(96) 17847485.4
(73) Omeros Corporation, Seattle, WA 98119, US
(72) DEMOPULOS, Gregory A., Mercer Island, WA 98040, US
FERGUSON, Kenneth M., Seattle, WA 98121, US
LAMBERT, William Joseph, Seattle, WA 98101, US
WHITAKER, John Steven, Seattle, WA 98122, US
(54) **Vysoko koncentrované nízkoviskózní formulace MASP-2 inhibičních protilátek, soupravy a způsoby**
(32) 201662382156 P
(31) 31.08.2016
(33) US

- (86) PCT/US2017/049415
(87) WO 2018/045054
(74) PatentEnter s.r.o., Koliště 1965/13a, Brno, Černá Pole, 60200
-
- (97) **EP 3511212**
(47) 10.07.2024
(97) 17.07.2019
(51) **B60S 3/00** (2006.01)
F26B 1/00 (2006.01)
(96) 14.01.2019
(96) 19151655.8
(73) Eisenmann GmbH, 71032 Böblingen, DE
(72) Schulze, Herbert, 71134 Aidlingen, DE
(54) **Instalace k provádění úprav a způsob provádění úprav obrobků**
(32) 102018100719, 102018103454
(31) 15.01.2018, 15.02.2018
(33) DE, DE
(74) Mgr. Lenka Musilová, Tuřanka 1583/115g, Brno, Slatina, 62700
-
- (97) **EP 3514287**
(47) 03.07.2024
(97) 24.07.2019
(51) **E02D 29/14** (2006.01)
E02D 29/12 (2006.01)
H02G 9/10 (2006.01)
(96) 14.01.2019
(96) 19151563.4
(73) Langmatz GmbH, 82467 Garmisch-Partenkirchen, DE
(54) **Rám pro kabelovou šachtu**
(32) 102018101153
(31) 19.01.2018
(33) DE
(74) JUDr. Petra Sauvage de Brantes, Korunní 810/104, Praha 10, Vinohrady, 10100
-
- (97) **EP 3521863**
(47) 10.07.2024
(97) 07.08.2019
(51) **G01V 3/10** (2006.01)
(96) 01.02.2018
(96) 18154719.1
(73) Mettler-Toledo Safeline Limited, Salford Manchester M50 2XD, GB
(72) YANG, Tao, Greater Manchester, Manchester M15 6GP, GB
CHRISTOS, Ktistis, Lymm, Warrington WA13 0SR, GB
(54) **Způsob ovládání multifrekvenčního detektoru kovů a multifrekvenční detektor kovů**
(74) THK Legal s.r.o., Přístavní 531/24, Praha 7, Holešovice, 17000
-
- (97) **EP 3524733**
(47) 28.08.2024
(97) 14.08.2019
(51) **E01C 23/088** (2006.01)
B28D 1/18 (2006.01)
(96) 23.02.2010
(96) 19159580.0
(73) Wirtgen GmbH, 53578 Windhagen, DE
(72) BUHR, Karsten, 56594 Willroth, DE
ABRESCH, Stefan, 56369 Dierdorf, DE
LEHNERT, Thomas, 56587 Oberraden, DE
Hähn, Günter, 53639 Königswinter, DE
BARIMANI, Cyrus, 53639 Königswinter, DE
(54) **Vyhazovač nebo vyhazovací jednotka pro silniční frézu nebo podobné zařízení**
(32) 102009014730
(31) 25.03.2009
(33) DE
(74) ZIVKO MIJATOVIC & PARTNERS s.r.o., Jugoslávských partyzánů 639/26, Praha 6, Bubeneč, 16000
-
- (97) **EP 3544082**
(47) 03.07.2024
(97) 25.09.2019
(51) **H01M 50/24** (2021.01)
H01M 50/224 (2021.01)
H01M 50/271 (2021.01)
(96) 05.03.2019
- (96) 19160921.3
(73) Muhr und Bender KG, 57439 Attendorn, DE
(72) Scholemann, Björn, 57489 Drolshagen, DE
Mauser, Daniel, 57413 Finnentrop, DE
Danger, Elisabeth, 33100 Paderborn, DE
(54) **Uspořádání pouzdra k přijetí elektrických akumulčních prostředků a způsob k výrobě uspořádání pouzdra**
(32) 102018106399
(31) 19.03.2018
(33) DE
(74) JUDr. Michal Havlík, Hálkova 1406/2, Praha 2, Nové Město, 12000
-
- (97) **EP 3580517**
(47) 31.07.2024
(97) 30.08.2018
(51) **F41G 1/12** (2006.01)
G02B 23/00 (2006.01)
F41G 1/34 (2006.01)
F41G 1/473 (2006.01)
G02B 25/00 (2006.01)
G02B 27/32 (2006.01)
F41G 1/38 (2006.01)
(96) 06.02.2018
(96) 18757608.7
(73) Lightforce USA, Inc., D/B/A/ Nightforce Optics, Orofino, ID 83544, US
(72) BELLAH, Brian, J., Orofino, ID 83544, US
MINOR, Grant, M. W., Orofino, ID 83544, US
(54) **Kruhová destička záměrné osnovy s vláknem osvětlenou zaměřovací tečkou**
(32) 201762456905 P, 201762463958 P, 201715843123
(31) 09.02.2017, 27.02.2017, 15.12.2017
(33) US, US, US
(86) PCT/US2018/017030
(87) WO 2018/156347
(74) Rott, Růžička & Guttman s.r.o., Vyskočilova 1566, Praha 4, Michle, 14000
-
- (97) **EP 3580518**
(47) 31.07.2024
(97) 16.08.2018
(51) **F41G 1/32** (2006.01)
F41G 1/34 (2006.01)
G02B 27/34 (2006.01)
(96) 08.02.2018
(96) 18750710.8
(73) Lightforce USA, Inc., D/B/A/ Nightforce Optics, Orofino, ID 83544, US
(72) BELLAH, Brian J., Orofino, ID 83544, US
BEAUREGARD, Chad D., Orofino, ID 83544, US
(54) **Laserové diodové osvětlení záměrné osnovy**
(32) 201762456858 P, 201815890761
(31) 09.02.2017, 07.02.2018
(33) US, US
(86) PCT/US2018/017386
(87) WO 2018/148384
(74) Rott, Růžička & Guttman s.r.o., Vyskočilova 1566, Praha 4, Michle, 14000
-
- (97) **EP 3581126**
(47) 24.07.2024
(97) 19.07.2018
(51) **A61B 17/326** (2006.01)
A61M 11/00 (2006.01)
A61B 90/00 (2016.01)
(96) 11.01.2018
(96) 18738563.8
(73) Wuhu Shangring Technology Co., Ltd, Wuhu, Anhui 241007, CN
(72) SHANG, Jingjing, Anhui 241007, CN
SHANG, Jianzhong, Anhui 241007, CN
(54) **Sestava pro extruzi, řezání, hemostázu a hojení předkožky za použití ultrazvukové vlny**
(32) 201720048313 U
(31) 16.01.2017
(33) CN
(86) PCT/CN2018/072184
(87) WO 2018/130168
(74) ZIVKO MIJATOVIC & PARTNERS s.r.o., Jugoslávských partyzánů

639/26, Praha 6, Bubeneč, 16000		(97) EP 3648702	
(47)		(47)	07.08.2024
(97)		(97)	10.01.2019
(97)		(51)	A61C 8/00 (2006.01)
(51)	H01M 4/66 (2006.01)	(96)	05.07.2018
	H01M 4/13 (2010.01)	(96)	18755877.0
	H01M 10/052 (2010.01)	(73)	Maló Clinic, S.A., 1600-042 Lisbon, PT
	C25D 1/04 (2006.01)	(72)	SILVA, António, P-1600-042 Lisbon, PT
	C25D 1/20 (2006.01)		LEGATHEAUX, João, P-1600-042 Lisbon, PT
(96)	26.02.2018		DE ARAÚJO NOBRE, Miguel, P-1600-042 Lisbon, PT
(96)	18757189.8		GUEDES, Carlos Moura, P-1600-042 Lisbon, PT
(73)	SK Nexilis Co., Ltd., Buk-myeon, Jeongeup-si Jeollabuk-do, KR		ALMEIDA, Ricardo, P-1600-042 Lisbon, PT
(72)	KIM, Seung Min, Anyang-si Gyeonggi-do 14119, KR		MALÓ, Paulo, P-1600-042 Lisbon, PT
(54)	Měděná fólie s vynikající přilnavostí, elektroda obsahující tuto fólii, sekundární baterie obsahující tuto fólii a způsob její výroby	(54)	Zubní náhrada
(32)	20170025581	(32)	201711004
(31)	27.02.2017	(31)	07.07.2017
(33)	KR	(33)	GB
(86)	PCT/KR2018/002311	(86)	PCT/GB2018/051899
(87)	WO 2018/155972	(87)	WO 2019/008368
(74)	THK Legal s.r.o., Přístavní 24, Praha 7, 17000	(74)	Rott, Růžička & Guttman s.r.o., Vyskočilova 1566, Praha 4, Michle, 14000
(97) EP 3600409		(97) EP 3660045	
(47)	14.08.2024	(47)	07.08.2024
(97)	27.09.2018	(97)	03.06.2020
(51)	A61K 39/395 (2006.01)	(51)	C07K 14/78 (2006.01)
(96)	23.03.2018	(96)	26.11.2019
(96)	18715559.3	(96)	19211389.2
(73)	Immatics Biotechnologies GmbH, 72076 Tübingen, DE	(73)	Shanxi Jinbo Bio-Pharmaceutical Co., Ltd., Shanxi 030032, CN
(72)	ALTEN, Leonie, 72076 Tuebingen, DE	(72)	YANG, Xia, Shanxi, 030032, CN
	MAURER, Dominik, 72116 Moessingen, DE	(54)	Polypeptid, způsob jeho výroby a jeho použití
	BUNK, Sebastian, 72074 Tuebingen, DE	(32)	201811438582
	WAGNER, Claudia, 72074 Tuebingen, DE	(31)	28.11.2018
	FERBER, Mathias, 75010 Paris, FR	(33)	CN
(54)	T-buněčné receptory a imunitní terapie s jejich využitím proti prame- pozitivním rakovinám	(74)	JUDr. Michal Havlík, Hálkova 1406/2, Praha 2, Nové Město, 12000
(32)	102017106305, 201762475329 P	(97) EP 3666349	
(31)	23.03.2017, 23.03.2017	(47)	07.08.2024
(33)	DE, US	(97)	17.06.2020
(86)	PCT/EP2018/057482	(51)	A63C 11/22 (2006.01)
(87)	WO 2018/172533		A45B 9/00 (2006.01)
(74)	ŽOVICOVÁ & ŽOVIC IP, s.r.o., Záhradnícka 36, Bratislava 82108		A45B 7/00 (2006.01)
(96)		(96)	10.12.2019
(96)		(96)	19214861.7
(97) EP 3638673		(73)	KOMPERDELL Sportartikel Gesellschaft m.b.H., 5310 Mondsee, AT
(47)	17.07.2024	(72)	Roiser, Thomas, 5310 Mondsee, AT
(97)	20.12.2018	(54)	Skládací hůl, zejména sportovní hůl
(51)	C07D 471/04 (2006.01)	(32)	102018221307
	A61K 31/445 (2006.01)	(31)	10.12.2018
	A61K 31/4985 (2006.01)	(33)	DE
	C07D 211/46 (2006.01)	(74)	JUDr. Michal Havlík, Hálkova 1406/2, Praha 2, Nové Město, 12000
	A61K 45/06 (2006.01)	(97) EP 3697418	
	A61P 9/00 (2006.01)	(47)	24.07.2024
	A61P 25/16 (2006.01)	(97)	25.04.2019
	C07D 487/04 (2006.01)	(51)	A61K 31/475 (2006.01)
(96)	15.06.2018		A61K 31/48 (2006.01)
(96)	18818829.6		A61K 31/4985 (2006.01)
(73)	Takeda Pharmaceutical Company Limited, Osaka-shi, Osaka 541-0045, JP		A61P 3/00 (2006.01)
(72)	BROWN, Jason W., San Diego, CA 92121, US		A61P 3/10 (2006.01)
	HITCHCOCK, Stephen, San Diego, CA 92121, US		A61K 9/00 (2006.01)
	HOPKINS, Maria, San Diego, CA 92121, US		A61K 9/20 (2006.01)
	KIKUCHI, Shota, San Diego, CA 92121, US		A61K 47/12 (2006.01)
	MONENSCHHEIN, Holger, San Diego, CA 92121, US		A61K 47/14 (2017.01)
	REICHARD, Holly, San Diego, CA 92121, US		A61K 47/26 (2006.01)
	SCHLEICHER, Kristin, San Diego, CA 92121, US	(96)	18.10.2018
	SUN, Huikai, San Diego, CA 92121, US	(96)	18868516.8
	MACKLIN, Todd, New York, NY 10036-6797, US	(73)	VeroScience LLC, Tiverton, RI 02878, US
(54)	Tetrahydropyridopyrazinové modulatory GPR6	(72)	CINCOTTA, Anthony H., Tiverton Rhode Island 02878, US
(32)	201762520430 P, 201762591247 P, 201862649856 P, 201862672261 P	(54)	Vylepšené formulace bromokriptinu
(31)	15.06.2017, 28.11.2017, 29.03.2018, 16.05.2018	(32)	201762573839 P
(33)	US, US, US, US	(31)	18.10.2017
(86)	PCT/US2018/037687	(33)	US
(87)	WO 2018/232202		
(74)	Patent-K s.r.o., Husníkova 2086/22, Praha 5, Stodůlky, 15800		

(86) PCT/US2018/056554	(97) 17.02.2021	
(87) WO 2019/079623	(51) A61K 9/00	(2006.01)
(74) THK Legal s.r.o., Přístavní 24, Praha 7, 17000	A61K 9/08	(2006.01)
	A61K 31/135	(2006.01)
	A61K 47/12	(2006.01)
	A61K 47/24	(2006.01)
	A61P 25/24	(2006.01)
(97) EP 3727062	(96) 05.08.2020	
(47) 17.07.2024	(96) 20000273.1	
(97) 27.06.2019	(73) Colonis Pharma Limited, London WC1B 3HH, GB	
(51) A24F 40/30	(72) Karatzas, Aggelos, 15235 Vrillissia, GR	
	Stappa, Argyro, 15234 Chalandri, GR	
A24F 40/50	Stroumpou, Amalia, 15342 Agia Paraskevi, GR	
A24F 40/10	Apostolou, Konstantinos, 15344 Gerakas, GR	
A24F 40/20	(54) Perorální farmaceutické roztoky zahrnující nortriptylin-hydrochlorid	
(96) 19.12.2018	(32) 20190100252	
(96) 18829932.5	(31) 07.06.2019	
(73) Nicoventures Trading Limited, London WC2R 3LA, GB	(33) GR	
(72) BRUTON, Connor, London WC2R 3LA, GB	(74) ŽOVICOVÁ & ŽOVIC IP, s.r.o., Záhradnícka 36, 82108 Bratislava	
DICKENS, Colin, London WC2R 3LA, GB		
MOLONEY, Patrick, London WC2R 3LA, GB		
KORUS, Anton, Derby DE1 2BU, GB		
SPENCER, Alfred Vincent, London WC2R 3LA, GB		
BLICK, Kevin David, London WC2R 3LA, GB		
AZZOPARDI, Anna, London WC2R 3LA, GB		
HARVEY, Lisa, London WC2R 3LA, GB		
(54) Elektronický systém k opatření aerosolu	(97) EP 3781353	
(32) 201721477	(47) 26.06.2024	
(31) 20.12.2017	(97) 28.11.2019	
(33) GB	(51) B24C 7/00	(2006.01)
(86) PCT/GB2018/053696	B24C 1/04	(2006.01)
(87) WO 2019/122880	B26F 3/00	(2006.01)
(74) H&P Patents s.r.o., Na Florenci 1332/23, Praha 1, Nové Město, 11000	B24C 5/04	(2006.01)
	(96) 13.05.2019	
	(96) 19807384.3	
	(73) Flow International Corporation, Kent, WA 98032, US	
	(72) CRAIGEN, Steven J., Auburn, Washington 98001, US	
	HASHISH, Mohamed A., Bellevue, Washington 98006, US	
	(54) Hlava pro řezání abrazivním paprskem tekutiny a související způsob řezání citlivých materiálů	
	(32) 201815990375	
	(31) 25.05.2018	
	(33) US	
	(86) PCT/US2019/032057	
	(87) WO 2019/226397	
	(74) THK Legal s.r.o., Přístavní 531/24, Praha 7, Holešovice, 17000	
	(97) EP 3795592	
	(47) 24.07.2024	
	(97) 24.03.2021	
	(51) A61K 45/06	(2006.01)
	A61P 31/12	(2006.01)
	A61P 35/00	(2006.01)
	A61P 37/02	(2006.01)
	A61P 37/04	(2006.01)
	C07K 16/28	(2006.01)
	(96) 02.07.2013	
	(96) 20192145.9	
	(73) Bristol-Myers Squibb Company, Princeton, NJ 08543, US	
	(72) LONBERG, Nils, Redwood City, CA 94063, US	
	SRINIVASAN, Mohan, Redwood City, CA 94063, US	
	(54) Optimalizace lidských protilátek, které se váží na gen-3 aktivace lymfocytů (LAG-3), a jejich použití	
	(32) 201261667058 P	
	(31) 02.07.2012	
	(33) US	
	(74) PATENTSERVIS Praha a.s., Na Podkovce 281/10, Praha 4, Podolí, 14700	
	(97) EP 3819007	
	(47) 10.07.2024	
	(97) 12.05.2021	
	(51) A61K 39/00	(2006.01)
	A61K 39/395	(2006.01)
	C07K 16/28	(2006.01)
	A61P 35/00	(2006.01)
	(96) 11.11.2019	
	(96) 19208417.6	
	(73) Amgen Research (Munich) GmbH, 81477 München, DE	
	Amgen Inc., Thousand Oaks, CA 91320, US	
	(72) Stieglmaier, Julia, 81477 München, DE	
	Huber, Birgit, 81477 München, DE	
(86) PCT/US2018/056554		
(87) WO 2019/079623		
(74) THK Legal s.r.o., Přístavní 24, Praha 7, 17000		
(97) EP 3727062		
(47) 17.07.2024		
(97) 27.06.2019		
(51) A24F 40/30	(2020.01)	
A24F 40/50	(2020.01)	
A24F 40/10	(2020.01)	
A24F 40/20	(2020.01)	
(96) 19.12.2018		
(96) 18829932.5		
(73) Nicoventures Trading Limited, London WC2R 3LA, GB		
(72) BRUTON, Connor, London WC2R 3LA, GB		
DICKENS, Colin, London WC2R 3LA, GB		
MOLONEY, Patrick, London WC2R 3LA, GB		
KORUS, Anton, Derby DE1 2BU, GB		
SPENCER, Alfred Vincent, London WC2R 3LA, GB		
BLICK, Kevin David, London WC2R 3LA, GB		
AZZOPARDI, Anna, London WC2R 3LA, GB		
HARVEY, Lisa, London WC2R 3LA, GB		
(54) Elektronický systém k opatření aerosolu		
(32) 201721477		
(31) 20.12.2017		
(33) GB		
(86) PCT/GB2018/053696		
(87) WO 2019/122880		
(74) H&P Patents s.r.o., Na Florenci 1332/23, Praha 1, Nové Město, 11000		
(97) EP 3727617		
(47) 03.07.2024		
(97) 27.06.2019		
(51) A63B 69/00	(2006.01)	
A63B 71/06	(2006.01)	
A63B 67/14	(2006.01)	
A63B 102/24	(2015.01)	
(96) 14.12.2018		
(96) 18827147.2		
(73) WISEHOCKEY OY, 33100 Tampere, FI		
(72) HULKKI, Mika, 34240 Kämmenniemi, FI		
(54) Hokejový puk a metoda výroby hokejového puku		
(32) 20176139		
(31) 20.12.2017		
(33) FI		
(86) PCT/FI2018/050916		
(87) WO 2019/122512		
(74) inventa Patentová a známková kancelária s.r.o., Palisády 50, Bratislava, 811 06		
(97) EP 3769407		
(47) 03.07.2024		
(97) 26.09.2019		
(51) H02K 1/27	(2022.01)	
H02K 21/22	(2006.01)	
H02K 1/30	(2006.01)	
H02K 9/06	(2006.01)	
H02K 7/00	(2006.01)	
H02K 7/14	(2006.01)	
H02K 7/18	(2006.01)	
H02K 1/2791	(2022.01)	
(96) 19.03.2019		
(96) 19771587.3		
(73) Bae Systems Hägglunds Aktiebolag, 891 82 Örnköldsvik, SE		
(72) LASSILA, Viktor, 891 95 Arnäsfall, SE		
(54) Elektrický stroj s vnějším rotorem		
(32) 1850329		
(31) 23.03.2018		
(33) SE		
(86) PCT/SE2019/050249		
(87) WO 2019/182503		
(74) Rott, Růžička & Guttman s.r.o., Vyskočilova 1566, Praha 4, Michle, 14000		
(97) EP 3777829		
(47) 29.05.2024		

	Minella, Alexander, Thousand Oaks, CA 91320, US	B23K 37/053	(2006.01)
	Upreti, Vijay, Thousand Oaks, CA 91320, US	C03B 33/02	(2006.01)
(54)	Dávkový režim pro anti-BCMA činidla	C03B 33/06	(2006.01)
(74)	Mgr. Jana Šuranová Traplová, advokátka, Přístavní 24, Praha 7, 17000	B23K 101/04	(2006.01)
		B23K 103/00	(2006.01)
(97)	EP 3821048	(96)	29.08.2019
(47)	24.07.2024	(96)	19857556.5
(97)	02.04.2020	(73)	Nipro Corporation, Settsu-shi, Osaka 566-8510, JP
(51)	C22C 21/00	(72)	DROESSLER, Michael, Gehrden 30989, DE
	(2006.01)	(54)	Duté skleněné těleso a použití dutého tělesa
	C22C 21/02	(32)	102018006968, 102018006961
	(2006.01)	(31)	03.09.2018, 03.09.2018
	C22C 21/10	(33)	DE, DE
	(2006.01)	(86)	PCT/JP2019/033999
	B23K 35/28	(87)	WO 2020/050143
	(2006.01)	(74)	PATENTSERVIS Praha a.s., Na Podkovce 281/10, Praha 4, Podolí, 14700
	B23K 35/02		
	(2006.01)		
	B32B 15/01	(97)	EP 3863031
	(2006.01)	(47)	11.09.2024
	C22F 1/04	(97)	09.04.2020
	(2006.01)	(51)	H01F 27/245
	C22F 1/053		(2006.01)
	(2006.01)		H01F 27/24
	B23K 1/00		(2006.01)
	(2006.01)		H01F 41/02
	F28F 21/08		(2006.01)
	(2006.01)		H01F 27/08
	F28F 1/12		(2006.01)
	(2006.01)		H01F 27/33
	F28F 9/02		(2006.01)
	(2006.01)		
	F28D 1/053		
	(2006.01)		
(96)	05.09.2019	(96)	02.10.2019
(96)	19762165.9	(96)	19868471.4
(73)	Novelis Koblenz GmbH, 56070 Koblenz, DE	(73)	NIPPON STEEL CORPORATION, Chiyoda-ku Tokyo 100-8071, JP
(72)	WARBY, David Ian, Reading RG5 4RL, GB	(72)	MIZUMURA, Takahito, Tokyo 100-8071, JP
	VAN DER DONK, Henricus Matheus, 1991 LW Velsbroek, NL		MIZOKAMI, Masato, Tokyo 100-8071, JP
	JACOBY, Bernd, 65553 Limburg, DE		TAKAHASHI, Fumiaki, Tokyo 100-8071, JP
	BÜRGER, Achim, 56203 Höhr-Grenzhausen, DE		MOGI, Hisashi, Tokyo 100-8071, JP
	KIRKHAM, Steven, 56235 Ransbach-Baumbach, DE	(54)	Vinuté jádro
(54)	Výchozí materiál žeber z hliníkové slitiny	(32)	2018187341
(32)	18196278	(31)	02.10.2018
(31)	24.09.2018	(33)	JP
(33)	EP	(86)	PCT/JP2019/039015
(86)	PCT/EP2019/073661	(87)	WO 2020/071460
(87)	WO 2020/064291	(74)	PATENTSERVIS Praha a.s., Na Podkovce 281/10, Praha 4, Podolí, 14700
(74)	PatentEnter s.r.o., Koliště 1965/13a, Brno, Černá Pole, 60200		
(97)	EP 3843915	(97)	EP 3866850
(47)	26.06.2024	(47)	24.07.2024
(97)	05.03.2020	(97)	23.04.2020
(51)	B21D 5/01	(51)	A61K 39/395
	(2006.01)		(2006.01)
	B21D 5/06		A61P 35/00
	(2006.01)		(2006.01)
	B21D 19/02	(96)	18.10.2019
	(2006.01)	(96)	19798464.4
	B21D 19/04	(73)	Bristol-Myers Squibb Company, Princeton, NJ 08543, US
	(2006.01)	(72)	MAURER, Matthew, Princeton, New Jersey 08543, US
	B21D 31/00		SIMONSEN, Katy L., Princeton, New Jersey 08543, US
	(2006.01)	(54)	Kombinovaná léčba melanomu
(96)	29.08.2019	(32)	201862748089 P
(96)	19762128.7	(31)	19.10.2018
(73)	Cambridge Enterprise Limited, Cambridge, Cambridgeshire CB2 1TN, GB	(33)	US
(72)	ALLWOOD, Julian, Cambridge Cambridgeshire CB6 1AE, GB	(86)	PCT/US2019/056923
	NAGY-SOCHACKI, Adam, Northamptonshire NN7 3NE, GB	(87)	WO 2020/081928
	CLEAVER, Christopher, Cambridgeshire CB4 3LZ, GB	(74)	PATENTSERVIS Praha a.s., Na Podkovce 281/10, Praha 4, Podolí, 14700
	MUSIC, Omer, 71000 Sarajevo, BA		
	LOUKAIDES, Evripides G., Bath Bath and North East Somerset BA2 2DZ, GB		
(54)	Zpracování plechu	(97)	EP 3870922
(32)	201814069	(47)	26.06.2024
(31)	29.08.2018	(97)	30.04.2020
(33)	GB	(51)	F27D 21/00
(86)	PCT/EP2019/073107		(2006.01)
(87)	WO 2020/043832		C21B 7/06
(74)	JUDr. Petra Sauvage de Brantes, Korunní 810/104, Praha 10, Vinohrady, 10100		(2006.01)
			G01B 21/08
			(2006.01)
			F27B 1/28
			(2006.01)
(97)	EP 3847137		C21B 9/06
(47)	10.07.2024		(2006.01)
(97)	12.03.2020		C21C 5/44
(51)	C03B 33/095		(2006.01)
	(2006.01)		
	A61J 1/06	(96)	22.10.2018
	(2006.01)	(96)	18811063.9
	B23K 26/53	(73)	ArcelorMittal, 1160 Luxembourg, LU
	(2014.01)	(72)	PICARD, Michel, 57283 Maizieres-les-metz Cedex, FR
	B23K 26/00		ZAIMI, Sami-Alex, 30-048 Krakow, PL
	(2014.01)		HUANG, Frank, East Chicago, Indiana 46312, US
	B23K 26/06		ABBANA BENNANI, Mouna, 13800 Istres, FR
	(2014.01)	(54)	Způsob monitorování opotřebení žáruvzdorné vyzdívkové vysoké pece a počítačový program k provádění tohoto způsobu
	B23K 26/0622		
	(2014.01)		
	B23K 26/08		
	(2014.01)		
	B23K 26/70		
	(2014.01)		
	B23K 37/04		
	(2006.01)		

(86)	PCT/IB2018/058187			(51)	B65B 1/12	(2006.01)	
(87)	WO 2020/084325				B65B 1/36	(2006.01)	
(74)	Mgr. Ing. Hana Holasová, patentová zástupkyně, Křížová 105/4, Brno, Staré Brno, 60300				B65B 9/20	(2012.01)	
<hr/>					B65B 37/00	(2006.01)	
(97)	EP 3877097				B65B 59/04	(2006.01)	
(47)	28.08.2024				B65B 65/00	(2006.01)	
(97)	14.05.2020				B65B 57/14	(2006.01)	
(51)	B07B 1/15	(2006.01)			B65B 43/52	(2006.01)	
	B27N 3/14	(2006.01)			B65B 1/06	(2006.01)	
	D21B 1/02	(2006.01)			B65B 1/16	(2006.01)	
(96)	05.11.2019			(96)	25.02.2020		
(96)	19805141.9			(96)	20710780.6		
(73)	Lignum Technologies AG, 9052 Niederteufen, CH			(73)	Rovema GmbH, 35463 Fernwald, DE		
(72)	PALADIN, Romeo, 31046 Oderzo, IT			(72)	HERZBERGER, Holger, 35085 Ebsdorfergrund, DE		
(54)	Selekční válec			(54)	Přepравní zařízení pro uspořádání na stroji na sáčky z hadice		
(32)	201800010037			(32)	102019105623		
(31)	05.11.2018			(31)	06.03.2019		
(33)	IT			(33)	DE		
(86)	PCT/EP2019/025379			(86)	PCT/EP2020/054856		
(87)	WO 2020/094253			(87)	WO 2020/178071		
(74)	Kania, Sedlák, Smola, s.r.o., Mendlovo náměstí 907/1a, Brno, Staré Brno, 60300			(74)	JUDr. Karel Čermák Ph.D., LL.M., advokát, Elišky Peškové 735/15, Praha 5, Smíchov, 15000		
<hr/>				<hr/>			
(97)	EP 3921239			(97)	EP 3946262		
(47)	05.06.2024			(47)	31.07.2024		
(97)	13.08.2020			(97)	04.03.2021		
(51)	B65B 9/20	(2012.01)		(51)	A61K 9/00	(2006.01)	
	B65B 37/00	(2006.01)			A61K 9/16	(2006.01)	
	B65B 65/00	(2006.01)			A61K 9/50	(2006.01)	
	B65B 59/04	(2006.01)			A61P 29/00	(2006.01)	
	B65B 1/12	(2006.01)			A23L 33/105	(2016.01)	
	B65B 1/32	(2006.01)		(96)	28.08.2020		
	B65B 1/36	(2006.01)		(96)	20764081.4		
(96)	05.02.2020			(73)	EVIE SA, 1219 Chatelaine, CH		
(96)	20706389.2			(72)	SUID, Xavier, 44510 LE POULIGUEN, FR		
(73)	Rovema GmbH, 35463 Fernwald, DE			(54)	Plněné granule, způsob jejich přípravy a jejich použití		
(72)	DERSCHE, Volker, 35305 Grünberg, DE			(32)	19306056		
(54)	Dvoutubusový stroj na hadicové sáčky s dávkovacím zařízením a přenosovým systémem			(31)	30.08.2019		
(32)	102019103184			(33)	EP		
(31)	08.02.2019			(86)	PCT/EP2020/074062		
(33)	DE			(87)	WO 2021/038029		
(86)	PCT/EP2020/052802			(74)	PATENTSERVIS Praha a.s., Na Podkovce 281/10, Praha 4, Podolí, 14700		
(87)	WO 2020/161157			<hr/>			
(74)	JUDr. Karel Čermák Ph.D., LL.M., advokát, Elišky Peškové 735/15, Praha 5, Smíchov, 15000			(97)	EP 3948244		
<hr/>				(47)	26.06.2024		
(97)	EP 3932057			(97)	08.10.2020		
(47)	10.07.2024			(51)	G01N 27/00	(2006.01)	
(97)	01.10.2020				G01N 27/22	(2006.01)	
(51)	H04N 19/11	(2014.01)			G01M 3/40	(2006.01)	
	H04N 19/13	(2014.01)			G01N 27/02	(2006.01)	
	H04N 19/70	(2014.01)			B23K 31/12	(2006.01)	
	H04N 19/159	(2014.01)			E02D 29/16	(2006.01)	
	H04N 19/593	(2014.01)			E04B 1/66	(2006.01)	
(96)	23.03.2020				E04B 1/68	(2006.01)	
(96)	20779704.4				E04D 11/00	(2006.01)	
(73)	HUAWEI TECHNOLOGIES CO., LTD., Shenzhen, Guangdong 518129, CN				B32B 5/02	(2006.01)	
(72)	WANG, Biao, 80992 Munich, DE				B32B 11/04	(2006.01)	
	ESENLIK, Semih, 80992 Munich, DE				B32B 11/08	(2006.01)	
	KOTRA, Anand Meher, 80992 Munich, DE				B32B 15/08	(2006.01)	
	GAO, Han, 80992 Munich, DE				B32B 15/14	(2006.01)	
	CHEN, Jianle, Santa Clara, California 95050, US				B32B 27/08	(2006.01)	
(54)	Kodér, dekodér a odpovídající způsoby intra predikce			(96)	02.04.2020		
(32)	201962822865 P, 201962824282 P, 201962824360 P			(96)	20722993.1		
(31)	23.03.2019, 26.03.2019, 27.03.2019			(73)	A.W.A.L. s.r.o., 160 00 Praha 6, CZ		
(33)	US, US, US			(72)	MISAR, Ivan, 252 50 Vestec, CZ		
(86)	PCT/CN2020/080650				NOVOTNY, Marek, 148 00 Praha 4 - Chodov, CZ		
(87)	WO 2020/192625				PELECH, Marcel, 252 63 Roztoky, CZ		
(74)	H&P Patents s.r.o., Na Florenci 1332/23, Praha 1, Nové Město, 11000			(54)	Izolační prvek, zejména pás, způsob kontroly svarů a natavení izolačních prvků a kontrolní systém svarů a natavení izolačních prvků		
<hr/>				(32)	201936081 U		
(97)	EP 3934984			(31)	03.04.2019		
(47)	05.06.2024			(33)	CZ		
(97)	10.09.2020			(86)	PCT/CZ2020/000014		
				(87)	WO 2020/200333		
				(74)	JUDr. Karel Čermák Ph.D., LL.M., advokát, Elišky Peškové 735/15, Praha		

5, Smíchov, 15000	
(97) EP 3953260	
(47) 01.05.2024	
(97) 15.10.2020	
(51) B65B 9/12	(2006.01)
B65B 9/20	(2012.01)
B65B 9/207	(2012.01)
B65B 51/30	(2006.01)
B29C 65/00	(2006.01)
B65B 3/00	(2006.01)
B65B 59/00	(2006.01)
(96) 17.03.2020	
(96) 20717096.0	
(73) Rovema GmbH, 35463 Fernwald, DE	
(72) KUSS, Gerhard, 35584 Wetzlar, DE	
(54) Způsob a zařízení pro výrobu hadicových sáčků, které jsou plněny směsí kapalných a pevných složek výplňového materiálu	
(32) 102019109484, 102019111754	
(31) 10.04.2019, 07.05.2019	
(33) DE, DE	
(86) PCT/EP2020/057280	
(87) WO 2020/207719	
(74) JUDr. Karel Čermák Ph.D., LL.M., advokát, Elišky Peškové 735/15, Praha 5, Smíchov, 15000	
(97) EP 3958258	
(47) 26.06.2024	
(97) 23.02.2022	
(51) G10L 19/02	(2013.01)
G10L 21/038	(2013.01)
G10L 19/08	(2013.01)
(96) 23.07.2013	
(96) 21194138.0	
(73) Crystal Clear Codec, LLC, Houston, TX 77002, US	
(72) LIU, Zexin, Shenzhen, Guangdong 518129, CN	
MIAO, Lei, Shenzhen, Guangdong 518129, CN	
QI, Fengyan, Shenzhen, Guangdong 518129, CN	
(54) Způsob predikce signálu frekvenčního pásma rozšířené šířky a zařízení pro dekódování	
(32) 201310034240	
(31) 29.01.2013	
(33) CN	
(74) THK Legal s.r.o., Přístavní 24, Praha 7, 17000	
(97) EP 3973174	
(47) 03.07.2024	
(97) 26.11.2020	
(51) F02N 3/04	(2006.01)
F02N 11/00	(2006.01)
F02N 15/02	(2006.01)
(96) 21.05.2019	
(96) 19730100.5	
(73) W & W Cycles AG, 97076 Würzburg, DE	
(72) RAJEK, Josef, 6122 Fritzens, AT	
UNTERBERGER, Peter, 6122 Fritzens, AT	
(54) Elektrický startovací systém pro motocykly	
(86) PCT/EP2019/063121	
(87) WO 2020/233800	
(74) JUDr. Petra Sauvage de Brantes, Korunní 810/104, Praha 10, Vinohrady, 10100	
(97) EP 4018832	
(47) 26.06.2024	
(97) 29.06.2022	
(51) A21C 5/02	(2006.01)
A21C 7/00	(2006.01)
(96) 10.12.2021	
(96) 21213740.0	
(73) BackNet GmbH, 33649 Bielefeld, DE	
(72) Meier, Alexander, 91602 Dürrenwangen, DE	
(54) Zařízení na hnětení těsta	
(32) 102020216527	
(31) 23.12.2020	
(33) DE	
(74) JUDr. Karel Čermák Ph.D., LL.M., advokát, Elišky Peškové 735/15, Praha	

5, Smíchov, 15000	
(97) EP 4032052	
(47) 14.02.2024	
(97) 14.05.2021	
(51) G06Q 20/00	(2012.01)
G06F 21/64	(2013.01)
H04L 9/32	(2006.01)
H04L 9/00	(2022.01)
G06Q 20/02	(2012.01)
(96) 06.11.2020	
(96) 20885493.5	
(73) Algorand Labs S.r.l., 00186 Roma, IT	
(72) GORBUNOV, Sergey, Boston, Massachusetts 02116, US	
MICALI, Silvio, Boston, Massachusetts 02116, US	
HERLIHY, Maurice, Boston, Massachusetts 02116, US	
(54) Provádění transakcí za použití soukromých a veřejných blockchainů	
(32) 201962933091 P, 202063015040 P	
(31) 08.11.2019, 24.04.2020	
(33) US, US	
(86) PCT/US2020/059473	
(87) WO 2021/092434	
(74) PatentEnter s.r.o., Koliště 1965/13a, Brno, Černá Pole, 60200	
(97) EP 4034791	
(47) 26.06.2024	
(97) 01.04.2021	
(51) F16L 13/00	(2006.01)
F16L 13/14	(2006.01)
F16L 23/06	(2006.01)
F16L 23/18	(2006.01)
B21D 39/04	(2006.01)
B30B 7/00	(2006.01)
F16J 15/12	(2006.01)
F16L 23/024	(2006.01)
F16L 23/04	(2006.01)
(96) 17.07.2020	
(96) 20743650.2	
(73) Glatt Gesellschaft mit beschränkter Haftung, 79589 Binzen, DE	
(72) NOWAK, Jesko Jay, 79540 Lörrach, DE	
NOWAK, Reinhard, 79540 Lörrach, DE	
(54) Způsob výroby uspořádání potrubí a uspořádání potrubí	
(32) 102019214700	
(31) 25.09.2019	
(33) DE	
(86) PCT/EP2020/070272	
(87) WO 2021/058164	
(74) JUDr. Karel Čermák Ph.D., LL.M., advokát, Elišky Peškové 735/15, Praha 5, Smíchov, 15000	
(97) EP 4039237	
(47) 03.07.2024	
(97) 10.08.2022	
(51) A61F 13/20	(2006.01)
B65H 65/00	(2006.01)
B65H 69/04	(2006.01)
A61F 13/34	(2006.01)
(96) 30.12.2016	
(96) 22166584.7	
(73) Johnson and Johnson GmbH, 41470 Neuss, DE	
(72) CANKAR, Thomas, 42289 Wuppertal, DE	
KLAR, Markus, 42289 Wuppertal, DE	
ANGER, Markus, 42289 Wuppertal, DE	
BERGERMANN, Martin, 42289 Wuppertal, DE	
(54) Způsob navijení tamponového materiálu	
(32) 201562273791 P	
(31) 31.12.2015	
(33) US	
(74) JUDr. Michal Havlík, Hálkova 1406/2, Praha 2, Nové Město, 12000	
(97) EP 4040143	
(47) 19.06.2024	
(97) 10.08.2022	
(51) G01N 23/20091	(2018.01)
G01N 23/2252	(2018.01)
(96) 31.01.2022	

(96) 22154151.9		(74) H&P Patents s.r.o., Na Florenci 1332/23, Praha 1, Nové Město, 11000
(73) FEI Company, Hillsboro, OR 97124-5793, US		
(72) HLAVENKA, Petr, 5602 BS Eindhoven, NL		
KLUSÁČEK, Jan, 5602 BS Eindhoven, NL		
SEMBERA, Ondrej, 5602 BS Eindhoven, NL		
(54) Metoda a systém pro komponentovou analýzu spektrálních dat		
(32) 202117166885		
(31) 03.02.2021		
(33) US		
(74) PatentEnter s.r.o., Koliště 1965/13a, Brno, Černá Pole, 60200		
<hr/>		
(97) EP 4049851		
(47) 12.06.2024		
(97) 31.08.2022		
(51) B41M 7/00 (2006.01)		
B05D 1/36 (2006.01)		
B05D 3/00 (2006.01)		
B05D 5/02 (2006.01)		
B05D 1/28 (2006.01)		
B05D 1/32 (2006.01)		
B05D 3/06 (2006.01)		
B05D 3/12 (2006.01)		
B05D 5/06 (2006.01)		
B41M 3/06 (2006.01)		
(96) 26.02.2021		
(96) 21382167.1		
(73) Barberan Latorre, Jesús Francisco, 08860 Castelldefels (Barcelona), ES		
(72) Barberan Latorre, Jesús Francisco, 08860 Castelldefels (Barcelona), ES		
(54) Způsob a systém pro vytváření reliéfu na substrátu		
(74) JUDr. Petra Sauvage de Brantes, Korunní 810/104, Praha 10, Vinohrady, 10100		
<hr/>		
(97) EP 4058384		
(47) 04.09.2024		
(97) 20.05.2021		
(51) B65G 1/04 (2006.01)		
B65G 1/06 (2006.01)		
(96) 04.11.2020		
(96) 20800923.3		
(73) Autostore Technology AS, 5578 Nedre Vats, NO		
(72) AUSTRHEIM, Trond, 5590 Etne, NO		
GJERDEVIK, Øystein, 5574 SKJOLD, NO		
(54) Vyprošťovací systém a způsoby pro odtahování nefunkčního vozíku z kolejnicového systému		
(32) 20191338		
(31) 12.11.2019		
(33) NO		
(86) PCT/EP2020/080929		
(87) WO 2021/094161		
(74) THK Legal s.r.o., Přístavní 24, Praha 7, 17000		
<hr/>		
(97) EP 4074214		
(47) 14.08.2024		
(97) 19.10.2022		
(51) A46B 5/00 (2006.01)		
(96) 16.04.2021		
(96) 21168873.4		
(73) Orkla Health AS, 0277 Oslo, NO		
(72) Kavanagh, Christopher John, 0881 Oslo, NO		
Abry, Christian, 1359 Eiksmarka, NO		
(54) Zubní kartáček s výměnnou kartáčovou hlaví		
(74) JUDr. Michal Havlík, Hálkova 1406/2, Praha 2, Nové Město, 12000		
<hr/>		
(97) EP 4074934		
(47) 26.06.2024		
(97) 19.10.2022		
(51) E06B 3/667 (2006.01)		
(96) 11.04.2022		
(96) 22167687.7		
(73) Kronenberg, Ralf M., 42781 Haan / Rhld, DE		
(72) Kronenberg, Ralf M., 42781 Haan / Rhld, DE		
(54) Zásuvná spojka a zásuvné spojení		
(32) 202021102028 U		
(31) 15.04.2021		
(33) DE		
<hr/>		
(97) EP 4081390		
(47) 26.06.2024		
(97) 12.08.2021		
(51) B29C 70/46 (2006.01)		
B29C 70/88 (2006.01)		
B29C 70/84 (2006.01)		
B29C 70/18 (2006.01)		
H01M 50/282 (2021.01)		
H01M 50/278 (2021.01)		
H01M 50/249 (2021.01)		
B32B 9/00 (2006.01)		
(96) 26.01.2021		
(96) 21703607.8		
(73) Georg Fritzmeier GmbH & Co. KG, 85653 Aying, DE		
(72) FRAUNHOFER, Stephan, 85653 Aying, DE		
(54) Krycí struktura a způsob výroby krycí struktury		
(32) 102020102790, 102020107676, 102020109259, 102020116305		
(31) 04.02.2020, 19.03.2020, 02.04.2020, 19.06.2020		
(33) DE, DE, DE, DE		
(86) PCT/EP2021/051677		
(87) WO 2021/156095		
(74) JUDr. Michal Havlík, Hálkova 1406/2, Praha 2, Nové Město, 12000		
<hr/>		
(97) EP 4089044		
(47) 10.07.2024		
(97) 16.11.2022		
(51) B66C 23/36 (2006.01)		
B60P 1/54 (2006.01)		
B62D 21/02 (2006.01)		
(96) 04.05.2022		
(96) 22171610.3		
(73) Franz Xaver Meiller Fahrzeug- und Maschinenfabrik - GmbH & Co KG, 80997 München, DE		
(72) HOFMANN, Maximilian, 84184 Tiefenbach, DE		
DORNAUER, Karl, 81371 München, DE		
(54) Uspořádání pro montáž jeřábu na vozidlo		
(32) 102021112470		
(31) 12.05.2021		
(33) DE		
(74) JUDr. Michal Havlík, Hálkova 1406/2, Praha 2, Nové Město, 12000		
<hr/>		
(97) EP 4093344		
(47) 12.06.2024		
(97) 23.09.2021		
(51) A61F 5/44 (2006.01)		
(96) 16.03.2020		
(96) 20925790.6		
(73) LEGNA MEDIKAL TEKNOLOJI SANAYI VE TICARET ANONIM SIRKETI, ISTANBUL, TR		
(72) TEKELI, Onur, Atasehir/Istanbul, TR		
KURSUN, Kenan, Sanyer/Istanbul, TR		

(54) ER, Özgür, Muratoasa/Antalya, TR
Systém pro močení, který dělá vůli neřízené vylučování, objevující se po kolostomii, ileostomii a urostomii, vůli řízeným
(86) PCT/TR2020/050206
(87) WO 2021/188061
(74) H&P Patents s.r.o., Na Florenci 1332/23, Praha 1, Nové Město, 11000

(97) **EP 4104654**
(47) 14.08.2024
(97) 21.12.2022
(51) **A01B 61/04** (2006.01)
A01B 63/32 (2006.01)
(96) 30.05.2022
(96) 22401012.4
(73) Amazonen-Werke H. Dreyer SE & Co. KG, 49205 Hasbergen, DE
(72) Schwoppe, Reinhard, 06258 Schkopau / OT Wallendorf, DE
Polster, Joachim, 04657 Narsdorf, DE
Scherf, Silvio, 39444 Hecklingen OT Cochstedt, DE
(54) **Zařízení pro přípravu půdy s hydraulickou ochranou proti přetížení**
(32) 102021114512
(31) 07.06.2021
(33) DE
(74) FISCHER IP s.r.o., Na hrobci 294/5, Praha 2, Nové Město, 12800

(97) **EP 4111838**
(47) 14.08.2024
(97) 04.01.2023
(51) **A01B 33/02** (2006.01)
A01B 35/06 (2006.01)
A01B 49/02 (2006.01)
(96) 08.06.2022
(96) 22177703.0
(73) Amazonen-Werke H. Dreyer SE & Co. KG, 49205 Hasbergen, DE
(72) SCHERF, Silvio, 39444 Hecklingen OT Cochstedt, DE
WOLFRUM, Thomas, 04229 Leipzig, DE
(54) **Zařízení na obdělávání půdy pro velmi měkké obdělávání půdy**
(32) 102021116697
(31) 29.06.2021
(33) DE
(74) FISCHER IP s.r.o., Na hrobci 294/5, Praha 2, Nové Město, 12800

(97) **EP 4112153**
(47) 14.08.2024
(97) 02.09.2021
(51) **B01D 45/12** (2006.01)
B04C 5/04 (2006.01)
F04B 39/04 (2006.01)
F25B 43/02 (2006.01)
F04C 29/02 (2006.01)
B01D 45/16 (2006.01)
B01D 45/08 (2006.01)
B04C 5/103 (2006.01)
B04C 5/15 (2006.01)
(96) 21.12.2020
(96) 20920780.2
(73) MAYEKAWA MFG. CO., LTD., Tokyo 135-8482, JP
(72) TOMIYAMA, Yasushi, Tokyo 135-8482, JP
HAYASHI, Ryuuji, Tokyo 135-8482, JP
SEKINE, Ichiro, Tokyo 135-8482, JP
INABA, Takashige, Tokyo 135-8482, JP
ITAGAKI, Tsuyoshi, Tokyo 135-8482, JP
(54) **Odlučovač plyn-kapalina**
(32) PCT/JP2020/007487, PCT/JP2020/034459
(31) 25.02.2020, 11.09.2020
(33) JP, JP
(86) PCT/JP2020/047667
(87) WO 2021/171755
(74) JUDr. Michal Havlík, Hálkova 1406/2, Praha 2, Nové Město, 12000

(97) **EP 4140921**
(47) 24.07.2024
(97) 01.03.2023
(51) **B65G 27/04** (2006.01)
B65G 27/24 (2006.01)
(96) 30.08.2021
(96) 21193891.5

(73) Vibra Maschinenfabrik Schultheis GmbH & Co., 63075 Offenbach, DE
(72) Schultheis, Winfried, 63075 Offenbach, DE
(54) **Vibrační dopravník pro sypký materiál**
(74) FISCHER IP s.r.o., Na hrobci 294/5, Praha 2, Nové Město, 12800

(97) **EP 4150226**
(47) 10.07.2024
(97) 25.11.2021
(51) **F16D 1/08** (2006.01)
B23B 31/14 (2006.01)
G01M 1/04 (2006.01)
B23B 31/117 (2006.01)
(96) 30.04.2021
(96) 21724565.3
(73) Schenck RoTec GmbH, 64293 Darmstadt, DE
(72) GRAEFENSTEIN, Helge, 64283 Darmstadt, DE
BINSACK, Volker, 64331 Weiterstadt, DE
(54) **Konstrukční díl k připojení upínacího uchycení na hřídel**
(32) 102020113330
(31) 16.05.2020
(33) DE
(86) PCT/DE2021/100392
(87) WO 2021/233497
(74) FISCHER IP s.r.o., Na hrobci 294/5, Praha 2, Nové Město, 12800

(97) **EP 4153400**
(47) 07.08.2024
(97) 30.12.2021
(51) **B22F 10/68** (2021.01)
B22F 12/30 (2021.01)
(96) 11.06.2021
(96) 21736642.6
(73) Safran Helicopter Engines, 64510 Bordes, FR
Safran Transmission Systems, 92700 Colombes, FR
NIFENECKER, Amaud, 77550 Moissy-Cramayel, FR
ADOR, Jérémi, 77550 Moissy-Cramayel, FR
AYCAGUER, Frédéric, 77550 Moissy-Cramayel, FR
DUFU, Frédéric, 77550 Moissy-Cramayel, FR
GOUIN, Gilles, 77550 Moissy-Cramayel, FR
(54) **Kruhová modulární deska pro aditivní výrobu součástí s rotační osou na práškovém loži**
(32) 2006655
(31) 25.06.2020
(33) FR
(86) PCT/FR2021/051047
(87) WO 2021/260287
(74) JUDr. Michal Havlík, Hálkova 1406/2, Praha 2, Nové Město, 12000

(97) **EP 4153413**
(47) 10.07.2024
(97) 25.11.2021
(51) **B30B 15/04** (2006.01)
B21J 7/02 (2006.01)
F16M 1/00 (2006.01)
B23Q 1/01 (2006.01)
B21J 13/04 (2006.01)
B21J 9/12 (2006.01)
(96) 14.05.2021
(96) 21727389.5
(73) SMS Group GmbH, 40237 Düsseldorf, DE
(72) HÜSGEN, David, 41352 Korschenbroich, DE
BÜSCH, Michael, 41749 Viersen, DE
HOUARI, Mohamed, 44577 Castrop-Rauxel, DE
KNAUF, Frederik, 52385 Nideggen-Abenden, DE
(54) **Křížák k použití jako vrchní a/nebo spodní traverza v lisu**
(32) 102020206223
(31) 18.05.2020
(33) DE
(86) PCT/EP2021/062817
(87) WO 2021/233779
(74) JUDr. Michal Havlík, Hálkova 1406/2, Praha 2, Nové Město, 12000

(97) **EP 4153958**
(47) 14.08.2024
(97) 25.11.2021
(51) **G01L 5/12** (2006.01)

(96) G01L 3/14 (96) 09.05.2021 (96) 21732443.3 (73) Safran Helicopter Engines, 64510 Bordes, FR (72) HOUSSAYE, Laurent Louis Sylvain, 77550 Moissy-Cramayel, FR (54) Hydraulické zařízení pro měření točivého momentu pro motorovou jednotku leteckého dopravního prostředku (32) 2005064 (31) 19.05.2020 (33) FR (86) PCT/FR2021/050791 (87) WO 2021/234239 (74) JUDr. Michal Havlík, Hálkova 1406/2, Praha 2, Nové Město, 12000	(2006.01)	(51) B65B 9/06 B65B 51/02 B65B 51/10 B65B 51/26 B65D 65/46 B65D 75/44 (96) 28.09.2021 (96) 21783507.3 (73) Sociétés des Produits Nestlé S.A., 1800 Vevey, CH (72) ALLAPICHAJ, Sheik Abdullah, 1010 LAUSANNE, CH VISHTAL, Alexey, 1143 APPLES, CH GAILLARD, Julien, 1066 EPALINGES, CH (54) Způsob výroby obalu z recyklovatelného materiálu (32) 20198593 (31) 28.09.2020 (33) EP (86) PCT/EP2021/076642 (87) WO 2022/064058 (74) JUDr. Michal Havlík, Hálkova 1406/2, Praha 2, Nové Město, 12000	(2012.01) (2006.01) (2006.01) (2006.01) (2006.01) (2006.01) (2006.01)
(97) EP 4166836 (47) 17.07.2024 (97) 19.04.2023 (51) F16L 37/34 F16L 37/35 (96) 12.10.2022 (96) 22201166.0 (73) Staubli Faverges, 74210 Faverges-Seythenex, FR (72) DURIEUX, Christophe, 73200 GILLY SUR ISERE, FR MARQUES BARROCA, Serafim, 73200 ALBERTVILLE, FR (54) Rychlospojka a spojovací sestava obsahující takovou rychlospojku (32) 2110833 (31) 13.10.2021 (33) FR (74) Mgr. Ing. Hana Holasová, patentová zástupkyně, Křížová 105/4, Brno, Staré Brno, 60300	(2006.01) (2006.01)	(97) EP 4179890 (47) 14.08.2024 (97) 17.05.2023 (51) A24F 40/40 A24F 40/51 A24F 40/20 (96) 08.03.2019 (96) 22208144.0 (73) Philip Morris Products S.A., 2000 Neuchâtel, CH (72) BORGES, Miguel, 2000 Neuchâtel, CH FRINGELI, Jean-Luc, 159471 Singapore, SG MELZI, Ilario, 20063 Cernusco sul Naviglio (MI), IT POZZI, Stefano Pietro, 20838 Renate (MB), IT SILVANO, Alberto, 20134 Milano (MI), IT (54) Zařízení generující aerosol obsahující senzor krycího prvku (32) 18161075 (31) 09.03.2018 (33) EP (74) PatentEnter s.r.o., Koliště 1965/13a, Brno, Černá Pole, 60200	(2020.01) (2020.01) (2020.01)
(97) EP 4166864 (47) 17.07.2024 (97) 19.04.2023 (51) F24F 13/02 F16L 23/14 B21D 53/74 B23P 19/04 B25J 1/00 B25J 15/00 B25J 9/00 (96) 10.10.2022 (96) 22200586.0 (73) MEZ TECHNIK GmbH, 72770 Reutlingen, DE (72) MEZ, Jörg, 72770 Reutlingen, DE (54) Způsob a montáž zařízení pro automatizovanou montáž rámu prvku vzduchovodu (32) 102021126966 (31) 18.10.2021 (33) DE (74) Mgr. Jiří Macek, Sázavská 751/16, Praha 2, Vinohrady, 12000	(2006.01) (2006.01) (2006.01) (2006.01) (2006.01) (2006.01) (2006.01)	(97) EP 4182129 (47) 24.04.2024 (97) 20.01.2022 (51) B25J 19/06 B25J 21/00 (96) 15.07.2021 (96) 21745957.7 (73) Demmeler Automatisierung und Roboter GmbH, 87751 Heimertingen, DE (72) DEMMELER, Johannes, 87751 Heimertingen, DE (54) Kompaktní robotická buňka (32) 102020208939 (31) 16.07.2020 (33) DE (86) PCT/EP2021/069702 (87) WO 2022/013337 (74) PATENTSERVIS Praha a.s., Na Podkovce 281/10, Praha 4, Podolí, 14700	(2006.01) (2006.01)
(97) EP 4171854 (47) 21.08.2024 (97) 06.01.2022 (51) B23B 27/04 B23B 27/08 B23B 27/10 B23B 29/04 (96) 21.06.2021 (96) 21740621.4 (73) Iscar Ltd., 24959 Tefen, IL (72) ISHAL, Yonatan, 2019600 Misgav, IL BEN HAROUCHE, David, 22327 Nahariya, IL (54) Otočná upichovací čepel s okružovými kanály pro chladicí kapalinu (32) 202063046050 P (31) 30.06.2020 (33) US (86) PCT/IL2021/050755 (87) WO 2022/003671 (74) inventa Patentová a známková kancelária s.r.o., Palisády 50, Bratislava, 811 06	(2006.01) (2006.01) (2006.01) (2006.01)	(97) EP 4182206 (47) 07.08.2024 (97) 20.01.2022 (51) B62D 21/18 B62D 49/06 B60G 3/20 B60G 1/00 (96) 09.07.2021 (96) 21749666.0 (73) Exel Industries, 51200 Epernay, FR (72) LESTRADET, Denis, 75009 Paris, FR LESTRADET, Pascal, 75009 Paris, FR (54) Podvozek pro zemědělské stroje s měnitelným rozchodem (32) 2007384 (31) 15.07.2020 (33) FR (86) PCT/FR2021/051279 (87) WO 2022/013494 (74) ZIVKO MIJATOVIC & PARTNERS s.r.o., Jugoslávských partyzánů	(2006.01) (2006.01) (2006.01) (2006.01)
(97) EP 4172046 (47) 14.08.2024 (97) 31.03.2022			

639/26, Praha 6, Bubeneč, 16000		(86) PCT/EP2020/075117
(97) EP 4182257		(87) WO 2022/053128
(47) 10.07.2024		(74) H&P Patents s.r.o., Na Florenci 1332/23, Praha 1, Nové Město, 11000
(97) 30.03.2023		
(51) B66C 13/06	(2006.01)	(97) EP 4226454
(96) 22.09.2021		(47) 19.06.2024
(96) 21783164.3		(97) 14.04.2022
(73) Mohr Lizenz Verwaltungs GmbH, 33607 Bielefeld, DE		(51) H01M 10/54
(72) MOHR, Christoph, 33607 Bielefeld, DE		H01M 6/52
(54) Zvedací zařízení pro zvedání a spouštění břemen		H01M 4/38
(86) PCT/EP2021/076040		H01M 4/40
(87) WO 2023/046276		H01M 10/052
(74) Mgr. Jiří Macek, Sázkavská 751/16, Praha 2, Vinohrady, 12000		H01M 10/054
		H01M 10/44
		C22B 7/00
		B09B 3/00
		H01M 4/02
(97) EP 4186107		(96) 05.10.2021
(47) 17.07.2024		(96) 21798755.1
(97) 15.09.2022		(73) Commissariat à l'énergie atomique et aux énergies alternatives, 75015 Paris, FR
(51) H01L 31/042	(2014.01)	Orano, 92320 Chatillon, FR
H01L 31/18	(2006.01)	(72) BILLY, Emmanuel, 38054 Grenoble Cedex 9, FR
(96) 01.02.2022		BRUN-BUISSON, David, 38054 GRENOBLE CEDEX 09, FR
(96) 22706262.7		GUILPAIN, Mathilde, 38054 GRENOBLE CEDEX 09, FR
(73) M10 Solar Equipment GmbH, 79111 Freiburg, DE		(54) Postup vybití elektrochemického generátoru
(72) ZAHN, Philipp Donatus Martin, 79117 Freiburg, DE		(32) 2010324
SCHNEIDERREIT, Günter, 79112 Freiburg, DE		(31) 09.10.2020
JEHL, Dominique, 67860 Rhinau, FR		(33) FR
(54) Ukládání na přepravní jednotku při výrobě solárních modulů		(86) PCT/FR2021/051724
(32) 102021105987		(87) WO 2022/074329
(31) 11.03.2021		(74) JUDr. Martin Švorčík, Hálkova 1406/2, Praha 2, Nové Město, 12000
(33) DE		
(86) PCT/EP2022/052330		(97) EP 4226455
(87) WO 2022/189070		(47) 19.06.2024
(74) Ing. Dušan Kendereški, Tuřanka 1583/115g, Brno, Slatina, 62700		(97) 14.04.2022
		(51) H01M 10/54
(97) EP 4194798		H01M 6/52
(47) 24.07.2024		H01M 4/38
(97) 14.06.2023		H01M 4/40
(51) F41G 1/30	(2006.01)	H01M 10/052
(96) 07.12.2022		H01M 10/054
(96) 22211946.3		C22B 7/00
(73) Trijicon, Inc., Wixom, Michigan 48393-0059, US		B09B 3/00
(72) SABALDAN ELPEDES, Jerry Glen, 48381 Milford, Michigan, US		H01M 10/44
STEWART, Nathan, 48353 Hartland, Michigan, US		H01M 4/02
(54) Reflexní zaměřovač		(96) 05.10.2021
(32) 202117545450		(96) 21801155.9
(31) 08.12.2021		(73) Commissariat à l'énergie atomique et aux énergies alternatives, 75015 Paris, FR
(33) US		Orano, 92320 Chatillon, FR
(74) THK Legal s.r.o., Přístavní 24, Praha 7, 17000		(72) BILLY, Emmanuel, 38054 Grenoble Cedex 9, FR
		(54) Postup otevření elektrochemického generátoru
(97) EP 4210666		(32) 2010323
(47) 26.06.2024		(31) 09.10.2020
(97) 17.03.2022		(33) FR
(51) A61K 9/00	(2006.01)	(86) PCT/FR2021/051723
A61K 47/14	(2017.01)	(87) WO 2022/074328
A61K 47/44	(2017.01)	(74) JUDr. Martin Švorčík, Hálkova 1406/2, Praha 2, Nové Město, 12000
A61K 31/7024	(2006.01)	
A61K 36/185	(2006.01)	(97) EP 4246047
A61K 36/258	(2006.01)	(47) 17.07.2024
A61K 36/28	(2006.01)	(97) 20.09.2023
A61K 36/45	(2006.01)	(51) F24C 15/32
A61K 36/53	(2006.01)	F24C 14/00
A61K 36/54	(2006.01)	(96) 13.03.2023
A61K 36/752	(2006.01)	(96) 23161453.8
A61K 36/87	(2006.01)	(73) SMEG S.p.A., 42016 Guastalla (RE), IT
A61K 36/9066	(2006.01)	(72) MASTILOVIC, Nebojsa, 42016 Guastalla (RE), IT
A61K 45/06	(2006.01)	BATTELLI, Enrico, 42016 Guastalla (RE), IT
(96) 08.09.2020		(54) Mufle trouby obsahující přírubovou sestavu opatřenou parním a vodním potrubím
(96) 20768591.8		(32) 202200004844
(73) VITROBIO SAS, 63500 Issoire, FR		(31) 14.03.2022
Shrivastava, Léa, 63118 Cebazat, FR		(33) IT
Shrivastava, Rémi, 63110 Beaumont, FR		(74) Rott, Růžička & Guttman s.r.o., Vyskočilova 1566, Praha 4, Michle,
(72) SHRIVASTAVA, Ravi, 63118 CEBAZAT, FR		
SHRIVASTAVA, Léa, 63118 CEBAZAT, FR		
SHRIVASTAVA, Rémi, 63110 BEAUMONT, FR		
(54) Duálně působící polymery v osmotickém filmu pro topickou aplikaci pro léčbu zánětlivých onemocnění a syndromu uvolnění cytokinů		

<p>14000</p> <hr/> <p>(97) EP 4249401 (47) 17.07.2024 (97) 27.09.2023 (51) B65F 3/00 (2006.01) B65F 3/04 (2006.01) (96) 20.03.2023 (96) 23162894.2 (73) Ab Närpes Trä & Metall - Oy Närpiön Puu ja Metall, 64200 Närpes, FI (72) Vikman, Lars-Johan, 64200 Närpes, FI (54) Zvedací zařízení pro vyprazdňování kontejnerů na odpadky (32) 20225250 (31) 22.03.2022 (33) FI (74) JUDr. Michal Havlík, Hálkova 1406/2, Praha 2, Nové Město, 12000</p> <hr/> <p>(97) EP 4274675 (47) 26.06.2024 (97) 14.07.2022 (51) B01J 2/16 (2006.01) B01J 8/44 (2006.01) (96) 16.12.2021 (96) 21836184.8 (73) Glatt Gesellschaft mit beschränkter Haftung, 79589 Binzen, DE (72) ZIMMERMANN, Dirk, 79664 Wehr, DE (74) GOTTSCHLING, Heinz, 79576 Weil am Rhein, DE</p>	<p>THIES, Jochen, 79540 Lörrach, DE</p> <p>(54) Způsob zpracování částicového materiálu ve fluidizačním zařízení (32) 102021200163 (31) 11.01.2021 (33) DE (86) PCT/EP2021/086076 (87) WO 2022/148623 (74) JUDr. Karel Čermák Ph.D., LL.M., advokát, Elišky Peškové 735/15, Praha 5, Smíchov, 15000</p> <hr/> <p>(97) EP 4279253 (47) 08.05.2024 (97) 22.11.2023 (51) B29C 65/10 (2006.01) B29C 65/00 (2006.01) F24H 3/04 (2022.01) B29L 31/28 (2006.01) B29L 31/46 (2006.01) (96) 20.05.2022 (96) 22174547.4 (73) Meretech s.r.o., 468 04 Jablonec nad Nisou, CZ (72) Preissler, Martin, 463 11 Liberec 30, CZ (54) Ruční horkovzdušné svařovací zařízení (74) Dobroslav Musil a partneři s.r.o., Zábřdovická 917/11b, Brno, Zábřdovice, 61500</p>
---	---

Zveřejněné opravené překlady evropských patentových spisů

U následujících udělených evropských patentů s účinky pro Českou republiku byl majitelem předložen opravený překlad patentového spisu do českého jazyka (§35d odst. 2 zákona č. 527/1990 Sb., v platném znění).

Datem zveřejnění opraveného překladu evropského patentového spisu je datum publikace tohoto Věstníku.

(97) EP 2328593 (97) EP 3949971 (97) EP 4321271

Zveřejněné překlady pozměněného nebo omezeného znění evropských patentových spisů

U následujících udělených evropských patentů s účinky pro Českou republiku byl majitelem předložen český překlad pozměněného nebo omezeného znění evropského patentového spisu (§35f odst. 3 zákona č. 527/1990 Sb., v platném znění).

Datem zveřejnění překladu pozměněného nebo omezeného znění evropského patentového spisu je datum publikace tohoto Věstníku.

(97) EP 2247558 (97) EP 3234197

Evropské patenty zachované v pozměněném nebo omezeném znění

V této části jsou uvedeny evropské patenty s účinky pro Českou republiku, které byly Evropským úřadem podle článku 102 Úmluvy o udělování evropských patentů zachovány v omezeném znění podle čl. 105a - 105c EPC 2000, nebo v pozměněném znění (§ 35f zákona č. 527/1990 Sb., v platném znění).

(97)	Datum oznámení o zachování patentu	(97)	Datum oznámení o zachování patentu
EP 2673592	18.09.2024	EP 3619119	18.09.2024
EP 2868242	18.09.2024		

Evropské patenty zrušené Evropským patentovým úřadem

Následující evropské patenty udělené Evropským patentovým úřadem s účinky pro Českou republiku byly zrušeny Evropským patentovým úřadem podle článku 102 Úmluvy o udělování evropských patentů (§ 35f odst 2 zákona č. 527/1990 Sb., v platném znění).

(97) EP 2050564	(97) EP 2923528	(97) EP 2993244	(97) EP 3170864
(97) EP 2359815	(97) EP 2923529	(97) EP 3144352	(97) EP 3305285

MK4A

Zánik evropských patentů uplynutím doby platnosti

Následující evropské patenty udělené Evropským patentovým úřadem s účinky pro Českou republiku zanikly z důvodu uplynutí maximální doby platnosti patentu (§ 22 písm. a) zákona č. 527/1990 Sb., v platném znění).

(97) EP 1519076	(97) EP 1664368	(97) EP 1680637	(97) EP 2263694
(97) EP 1522748	(97) EP 1668267	(97) EP 1791472	(97) EP 2273144
(97) EP 1637700	(97) EP 1673106	(97) EP 2158901	
(97) EP 1662925	(97) EP 1673918	(97) EP 2213661	

MM4A

Zánik evropských patentů nezaplacením poplatků za udržování platnosti patentu

Následující evropské patenty udělené Evropským patentovým úřadem s účinky pro Českou republiku zanikly pro nezaplacení poplatků za udržování platnosti patentu (§ 22 písm. b) zákona č. 527/1990 Sb., v platném znění).

(97) EP 1603381	(97) EP 2406174	(97) EP 2968129	(97) EP 3269716
(97) EP 1703227	(97) EP 2406187	(97) EP 2968420	(97) EP 3270915
(97) EP 1725192	(97) EP 2406194	(97) EP 2968520	(97) EP 3271061
(97) EP 1728043	(97) EP 2408605	(97) EP 2968588	(97) EP 3271114
(97) EP 1734970	(97) EP 2408726	(97) EP 2969124	(97) EP 3271574
(97) EP 1740530	(97) EP 2414592	(97) EP 2969479	(97) EP 3271968
(97) EP 1748119	(97) EP 2500611	(97) EP 2969801	(97) EP 3273828
(97) EP 1835104	(97) EP 2500707	(97) EP 2969973	(97) EP 3277470
(97) EP 1840155	(97) EP 2512732	(97) EP 2970232	(97) EP 3291156
(97) EP 1858679	(97) EP 2542225	(97) EP 2970236	(97) EP 3329933
(97) EP 1859453	(97) EP 2544705	(97) EP 2970255	(97) EP 3345735
(97) EP 1866057	(97) EP 2544953	(97) EP 2970260	(97) EP 3354583
(97) EP 1866324	(97) EP 2545616	(97) EP 2970332	(97) EP 3363456
(97) EP 1868821	(97) EP 2547332	(97) EP 2970487	(97) EP 3372084
(97) EP 1871560	(97) EP 2547354	(97) EP 2970689	(97) EP 3372543
(97) EP 1972906	(97) EP 2547361	(97) EP 2970890	(97) EP 3376108
(97) EP 1993347	(97) EP 2547656	(97) EP 2971005	(97) EP 3376114
(97) EP 1993706	(97) EP 2550095	(97) EP 2971990	(97) EP 3398212
(97) EP 1994375	(97) EP 2558199	(97) EP 2972372	(97) EP 3423333
(97) EP 1999198	(97) EP 2558816	(97) EP 2997323	(97) EP 3426588
(97) EP 2001296	(97) EP 2638918	(97) EP 3037552	(97) EP 3426589
(97) EP 2004456	(97) EP 2639312	(97) EP 3067295	(97) EP 3426728
(97) EP 2004563	(97) EP 2639372	(97) EP 3067402	(97) EP 3426795
(97) EP 2004753	(97) EP 2657379	(97) EP 3067407	(97) EP 3429384
(97) EP 2005117	(97) EP 2686126	(97) EP 3072773	(97) EP 3429870
(97) EP 2030861	(97) EP 2686501	(97) EP 3081533	(97) EP 3430004
(97) EP 2103539	(97) EP 2686864	(97) EP 3114345	(97) EP 3433245
(97) EP 2136913	(97) EP 2694737	(97) EP 3114540	(97) EP 3450036
(97) EP 2137378	(97) EP 2723615	(97) EP 3116316	(97) EP 3524617
(97) EP 2142193	(97) EP 2728096	(97) EP 3116819	(97) EP 3524618
(97) EP 2147160	(97) EP 2781774	(97) EP 3116859	(97) EP 3539721
(97) EP 2167194	(97) EP 2789588	(97) EP 3117171	(97) EP 3556632
(97) EP 2195267	(97) EP 2796726	(97) EP 3119650	(97) EP 3590942
(97) EP 2210491	(97) EP 2823318	(97) EP 3119779	(97) EP 3596041
(97) EP 2228472	(97) EP 2827990	(97) EP 3121226	(97) EP 3596389
(97) EP 2230143	(97) EP 2828551	(97) EP 3122184	(97) EP 3600734
(97) EP 2230288	(97) EP 2831159	(97) EP 3133112	(97) EP 3614885
(97) EP 2239398	(97) EP 2834294	(97) EP 3138647	(97) EP 3619483
(97) EP 2243894	(97) EP 2836502	(97) EP 3170920	(97) EP 3702443
(97) EP 2246681	(97) EP 2845593	(97) EP 3195873	(97) EP 3705386
(97) EP 2259989	(97) EP 2845604	(97) EP 3219529	(97) EP 3708440
(97) EP 2262500	(97) EP 2847754	(97) EP 3219867	(97) EP 3708739
(97) EP 2264009	(97) EP 2855237	(97) EP 3225758	(97) EP 3768401
(97) EP 2265931	(97) EP 2879702	(97) EP 3228941	(97) EP 3788281
(97) EP 2271670	(97) EP 2915526	(97) EP 3268260	(97) EP 3938547
(97) EP 2274760	(97) EP 2918935	(97) EP 3268414	(97) EP 3951385
(97) EP 2365146	(97) EP 2964809	(97) EP 3268474	

PD4A

Převod práv a ostatní změny majitelů evropských patentů

(97) **EP 2872550**
(73) Synthos Styrenics Sp. z o.o., 32600 Oswiecim, PL

(97) **EP 2872550**
(73) Synthos S.A., 32600 Oswiecim, PL

(97) **EP 2964622**
(73) Pharmacyclics LLC, North Chicago, 60064, IL, US

(97) **EP 3259432**
(73) Renson NV, 8790 Waregem, BE

(97) **EP 3656965**
(73) Renson NV, 8790 Waregem, BE

(97) **EP 3777829**
(73) Colonis Pharma Limited, London WC1B 3HH, GB

(97) **EP 4032052**
(73) Algorand Labs S.r.l., 00186 Roma, IT

Zápisy licenčních smluv do českého rejstříku evropských patentů

(97) **EP 1966202**
(73) Incyte Holdings Corporation, Wilmington, 19803, DE, US
Nabyvatel: Novartis Pharma AG, 4056 Basel, CH
Druh licence: výlučná
Datum uzavření smlouvy: 23.07.2024
Datum zápisu smlouvy: 18.09.2024

(97) **EP 2173752**
(73) Incyte Holdings Corporation, Wilmington, 19803, DE, US
Nabyvatel: Novartis Pharma AG, 4056 Basel, CH
Druh licence: výlučná
Datum uzavření smlouvy: 23.07.2024
Datum zápisu smlouvy: 18.09.2024

(97) **EP 2343299**
(73) Incyte Holdings Corporation, Wilmington, DE 19803, US
Nabyvatel: Novartis Pharma AG, 4056 Basel, CH
Druh licence: výlučná
Datum uzavření smlouvy: 23.07.2024
Datum zápisu smlouvy: 18.09.2024

(97) **EP 2348023**
(73) Incyte Holdings Corporation, Wilmington, 19803, DE, US
Nabyvatel: Novartis Pharma AG, 4056 Basel, CH
Druh licence: výlučná
Datum uzavření smlouvy: 23.07.2024
Datum zápisu smlouvy: 18.09.2024

(97) **EP 2426129**
(73) Incyte Holdings Corporation, Wilmington, DE 19803,

US
Nabyvatel: Novartis Pharma AG, 4056 Basel, CH
Druh licence: výlučná
Datum uzavření smlouvy: 23.07.2024
Datum zápisu smlouvy: 18.09.2024

(97) **EP 2455382**
(73) Incyte Holdings Corporation, Wilmington, DE 19803, US
Nabyvatel: Novartis Pharma AG, 4056 Basel, CH
Druh licence: výlučná
Datum uzavření smlouvy: 23.07.2024
Datum zápisu smlouvy: 18.09.2024

(97) **EP 2474545**
(73) Incyte Holdings Corporation, Wilmington, DE 19803, US
Nabyvatel: Novartis Pharma AG, 4056 Basel, CH
Druh licence: výlučná
Datum uzavření smlouvy: 23.07.2024
Datum zápisu smlouvy: 18.09.2024

(97) **EP 2740731**
(73) Incyte Holdings Corporation, Wilmington, DE 19803, US
Nabyvatel: Novartis Pharma AG, 4056 Basel, CH
Druh licence: výlučná
Datum uzavření smlouvy: 23.07.2024
Datum zápisu smlouvy: 18.09.2024

(97) **EP 3184526**
(73) Incyte Holdings Corporation, Wilmington, DE 19803, US
Nabyvatel: Novartis Pharma AG, 4056 Basel, CH
Druh licence: výlučná
Datum uzavření smlouvy: 23.07.2024
Datum zápisu smlouvy: 18.09.2024

FG1K

Zapsané užité vzory - přehled podle čísel zápisu

V období uzávěrky tohoto čísla Věstníku zapsal Úřad průmyslového vlastnictví tyto užité vzory.

(11)	(51)		(11)	(51)		(11)	(51)	
38119	H 04 B 10/25	(2013.01)	38123	B 05 B 15/60	(2018.01)	38127	A 01 N 59/16	(2006.01)
38120	B 65 D 83/68	(2006.01)	38124	A 61 B 3/08	(2006.01)	38128	A 01 P 13/00	(2006.01)
38121	C 08 J 11/10	(2006.01)	38125	C 23 C 22/66	(2006.01)	38129	A 61 L 2/16	(2006.01)
38122	H 02 K 49/04	(2006.01)	38126	C 01 B 3/02	(2006.01)			

FG1K

Zapsané užité vzory - řazené podle MPT

(51)	A01N 59/16	(2006.01)	(22)	04.06.2024	
	A01N 33/12	(2006.01)	(47)	24.09.2024	
	A01N 25/04	(2006.01)	(73)	Eurosecur s. r. o., Praha 8, Karlín, CZ Česká zemědělská univerzita v Praze, Praha 6, Suchbát, CZ Fly4Future s.r.o., Ostrava, Mariánské Hory, CZ	
(11)	38127		(72)	Nedvídek David, Praha 10, Vršovice, CZ Matula Svatopluk prof. Ing., CSc., Praha 4, Libuš, CZ Sasková Věra Ing. et Mgr., Brandýsek, CZ Šrámek Martin Ing., Mladá Boleslav, Mladá Boleslav II, CZ Nýdrle Vojtěch Ing., Sadová, CZ	
(21)	2024-42122		(54)	Dronový postřikovač	
(22)	21.07.2024		(74)	Eurosecur s. r. o., Prvního pluku 320/17, Praha 8, Karlín, 18600	
(47)	24.09.2024				
(73)	Daniel Dan, Ostrava, Moravská Ostrava, CZ		(51)	B65D 83/68	(2006.01)
(72)	Daniel Dan, Ostrava, Moravská Ostrava, CZ			B65D 8/02	(2006.01)
(54)	Dezinfekční prostředek			A61J 1/14	(2023.01)
				A61J 1/00	(2023.01)
(51)	A01P 13/00	(2006.01)	(11)	38120	
	A01N 37/04	(2006.01)	(21)	2024-41764	
	A01N 31/02	(2006.01)	(22)	11.02.2024	
	A01N 37/02	(2006.01)	(47)	24.09.2024	
(11)	38128		(73)	Kašpar Martin, Praha 4, Libuš, CZ	
(21)	2024-42129		(72)	Kašpar Martin, Praha 4, Libuš, CZ	
(22)	28.07.2024		(54)	Sestava inhalátoru kyslíku s nádobou energetického nápoje	
(47)	24.09.2024				
(73)	Daniel Dan, Ostrava, Moravská Ostrava, CZ		(51)	C01B 3/02	(2006.01)
(72)	Daniel Dan, Ostrava, Moravská Ostrava, CZ			H01M 8/02	(2016.01)
(54)	Herbicidní prostředek		(11)	38126	
			(21)	2024-42114	
(51)	A61B 3/08	(2006.01)	(22)	18.07.2024	
	F21V 9/14	(2006.01)	(47)	24.09.2024	
	G02B 27/10	(2006.01)	(73)	ECOENERGY s.r.o., Liberec, Liberec V-Kristiánov, CZ	
(11)	38124		(72)	Pellone Gennaro, Liberec, Liberec X-Františkov, CZ Šlechtka Josef Bc., Liberec, Liberec I-Staré Město, CZ Neumann Pavel, Liberec, Liberec XXXIII-Machnín, CZ Neumann David, Liberec, Liberec XXXIII-Machnín, CZ Stejskal Petr, Hrádek nad Nisou, CZ	
(21)	2024-42026		(54)	Soustava pro stabilizaci výroby elektrické energie z obnovitelných zdrojů	
(22)	06.06.2024		(74)	RETROPATENT s.r.o., Dobiášova 1246/29, Liberec, Liberec VI-Rochlice, 46006	
(47)	24.09.2024				
(73)	BINOCULAR s.r.o., Litomyšl, Litomyšl-Město, CZ České vysoké učení technické v Praze, Praha 6, Dejvice, CZ		(51)	C08J 11/10	(2006.01)
(72)	Hozman Jiří doc. Ing., Ph.D., Praha 6, Dejvice, CZ Dostálék Miroslav MUDr., Ph.D., M.Sc., Němčice, CZ Borůvková Michaela Ing., Česká Třebová, CZ			C10G 1/10	(2006.01)
(54)	Zařízení pro haploskopické binokulární vyšetření kontrastní citlivosti obou očí		(11)	38121	
(74)	Mgr. Michal Poljak, patentový zástupce, Nové sady 988/2, Brno, Staré Brno, 60200		(21)	2024-41908	
			(22)	18.04.2024	
(51)	A61L 2/16	(2006.01)	(47)	24.09.2024	
	A61L 101/02	(2006.01)	(73)	Lebeděv Igor, Postoloprty, CZ Demchuk Maksym, Postoloprty, CZ Demchuk Oleksandr, Postoloprty, CZ Kopřiva Tomáš, Lhotka, CZ	
	A61L 101/32	(2006.01)	(72)	Lebeděv Igor, Postoloprty, CZ Demchuk Maksym, Postoloprty, CZ Demchuk Oleksandr, Postoloprty, CZ Kopřiva Tomáš, Lhotka, CZ	
	A61L 101/34	(2006.01)	(54)	Přípravný reaktor zařízení pro zpracování druhotné polymerní	
(11)	38129				
(21)	2024-42141				
(22)	05.08.2024				
(47)	24.09.2024				
(73)	Daniel Dan, Ostrava, Moravská Ostrava, CZ				
(72)	Daniel Dan, Ostrava, Moravská Ostrava, CZ				
(54)	Dezinfekční prostředek				
(51)	B05B 15/60	(2018.01)			
	B64U 101/45	(2023.01)			
	B64D 1/18	(2006.01)			
(11)	38123				
(21)	2024-42018				

suroviny a zařízení s tímto reaktorem		H05B 6/10 (2006.01)	
(74) Langrova, s.r.o., Skřetova 1011/48, Plzeň, Jižní Předměstí, 30100		(11) 38122	
(51) C23C 22/66 (2006.01)		(21) 2024-41977	
C23C 22/60 (2006.01)		(22) 23.05.2024	
C25D 11/04 (2006.01)		(47) 24.09.2024	
(11) 38125		(73) AKVIZICE LTD, Manchester, OL9 6HZ, GB	
(21) 2024-42102		(72) Krátký Petr, Brno, Veveří, CZ	
(22) 12.07.2024		(54) Rotací tepelný generátor s permanentními magnety pro ohřev kapaliny	
(47) 24.09.2024		(74) Ing. Dušan Kendereski, patentový zástupce, Tuřanka 1583/115g, Brno, Slatina, 62700	
(73) ECOCOAL, s.r.o., Ostrava, Mariánské Hory, CZ Vysoká škola báňská - Technická univerzita Ostrava, Ostrava, Poruba, CZ		(51) H04B 10/25 (2013.01)	
(72) Dlabaja Marek Ing., Ph.D., Ostrava, Moravská Ostrava, CZ		G06K 17/00 (2006.01)	
Unucka Petr Ing., Ph.D., Ostrava, Mariánské Hory, CZ		G02B 6/44 (2006.01)	
Gejdoš Milan Ing., Šenov, CZ		G02B 6/40 (2006.01)	
Adámek Ondřej Bc., Bohumín, Nový Bohumín, CZ		(11) 38119	
Gabor Roman Ing., Ph.D., Rychvald, CZ		(21) 2022-40253	
Tokarčíková Michaela Ing., Ph.D., Píšť, CZ		(22) 15.09.2022	
Seidlerová Jana prof. Ing., CSc., Bílovec, CZ		(47) 24.09.2024	
(54) Korozivzdorná vrstva určená pro umístění na povrchu hliníkového a/nebo titanového dílu		(73) OPTOKON, a.s., Jihlava, CZ	
(74) Mgr. Michal Poljak, Nové sady 988/2, Brno, Staré Brno, 60200		(72) Štefl Jiří Ing., Praha 10, Pitkovice, CZ	
(51) H02K 49/04 (2006.01)		(54) Systém pro vzájemné rozlišení optických kabelů	
F22B 3/06 (2006.01)		(74) Patent-K s.r.o., Husníkova 2086/22, Praha 5, Stodůlky, 15800	

Seznam majitelů zapsaných užitečných vzorů

(73) AKVIZICE LTD, Manchester, OL9 6HZ, GB	(11) 38122	(51) H 02 K 49/04 (2006.01)	(73) Vysoká škola báňská - Technická univerzita Ostrava, Ostrava, Poruba, CZ	(11) 38125	(51) C 23 C 22/66 (2006.01)
BINOCULAR s.r.o., Litomyšl, Litomyšl-Město, CZ	38124	A 61 B 3/08 (2006.01)	Daniel Dan, Ostrava, Moravská Ostrava, CZ	38127	A 01 N 59/16 (2006.01)
Česká zemědělská univerzita v Praze, Praha 6, Suchbátka, CZ	38123	B 05 B 15/60 (2018.01)	Daniel Dan, Ostrava, Moravská Ostrava, CZ	38128	A 01 P 13/00 (2006.01)
České vysoké učení technické v Praze, Praha 6, Dejvice, CZ	38124	A 61 B 3/08 (2006.01)	Daniel Dan, Ostrava, Moravská Ostrava, CZ	38129	A 61 L 2/16 (2006.01)
ECOCOAL, s.r.o., Ostrava, Mariánské Hory, CZ	38125	C 23 C 22/66 (2006.01)	Demchuk Oleksandr, Postoloprty, CZ	38121	C 08 J 11/10 (2006.01)
ECOENERGY s.r.o., Liberec, Liberec V-Kristiánov, CZ	38126	C 01 B 3/02 (2006.01)	Demchuk Maksym, Postoloprty, CZ	38121	C 08 J 11/10 (2006.01)
Eurosecur s. r. o., Praha 8, Karlín, CZ	38123	B 05 B 15/60 (2018.01)	Kašpar Martin, Praha 4, Libuš, CZ	38120	B 65 D 83/68 (2006.01)
Fly4Future s.r.o., Ostrava, Mariánské Hory, CZ	38123	B 05 B 15/60 (2018.01)	Kopřiva Tomáš, Lhotka, CZ	38121	C 08 J 11/10 (2006.01)
OPTOKON, a.s., Jihlava, CZ	38119	H 04 B 10/25 (2013.01)	Lebeděv Igor, Postoloprty, CZ	38121	C 08 J 11/10 (2006.01)

FG4Q

Zapsané průmyslové vzory - přehled podle čísel zápisu

V období uzávěrky tohoto čísla Věstníku zapsal Úřad průmyslového vlastnictví tyto průmyslové vzory:

(11)	(51)	(11)	(51)
38336	28-03	38338	15-03
38337	21-01	38339	12-16

FG4Q

Zapsané průmyslové vzory - přehled podle tříd

- (51) 12-16
- (11) 38339
- (21) 2024-42445
- (22) 08.08.2024
- (15) 24.09.2024
- (54) **Součásti automobilu**
- (28) 13
- (73) Škoda Auto a.s., Mladá Boleslav, Mladá Boleslav II, CZ
- (72) Stefani Oliver Dipl. - Designer, Praha 3, Žižkov, CZ
Neuhold Karl Mgr., Praha 2, Vinohrady, CZ
Leicht Alexander, M.A., Mladá Boleslav, Mladá Boleslav II, CZ
de Brugiere Baptiste, Mladá Boleslav, Mladá Boleslav II, CZ
Linhart Karel Ing., Mladá Boleslav, Mladá Boleslav II, CZ
Jounggeen Kim, Mladá Boleslav, Mladá Boleslav II, CZ



1.1



1.2

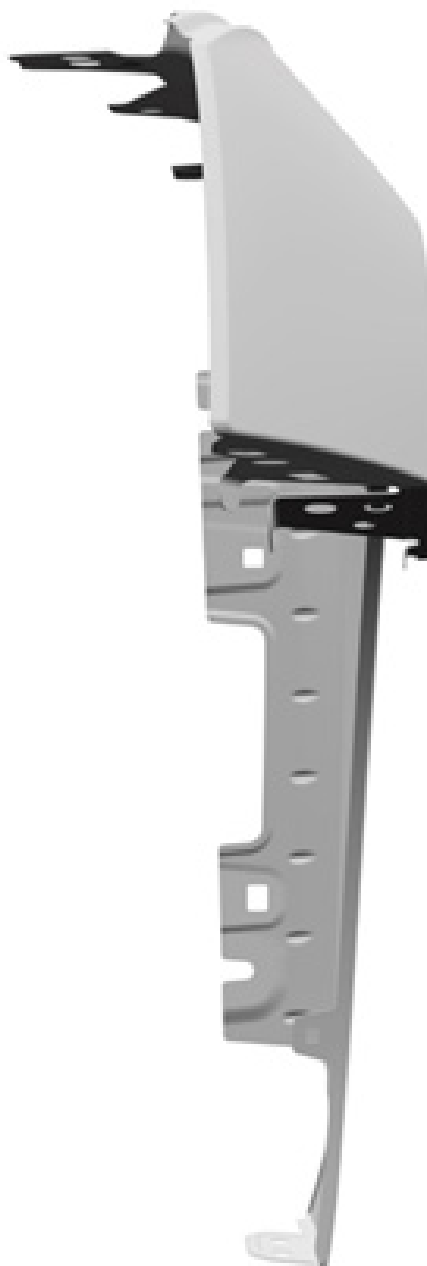

1.3



1.4



1.5



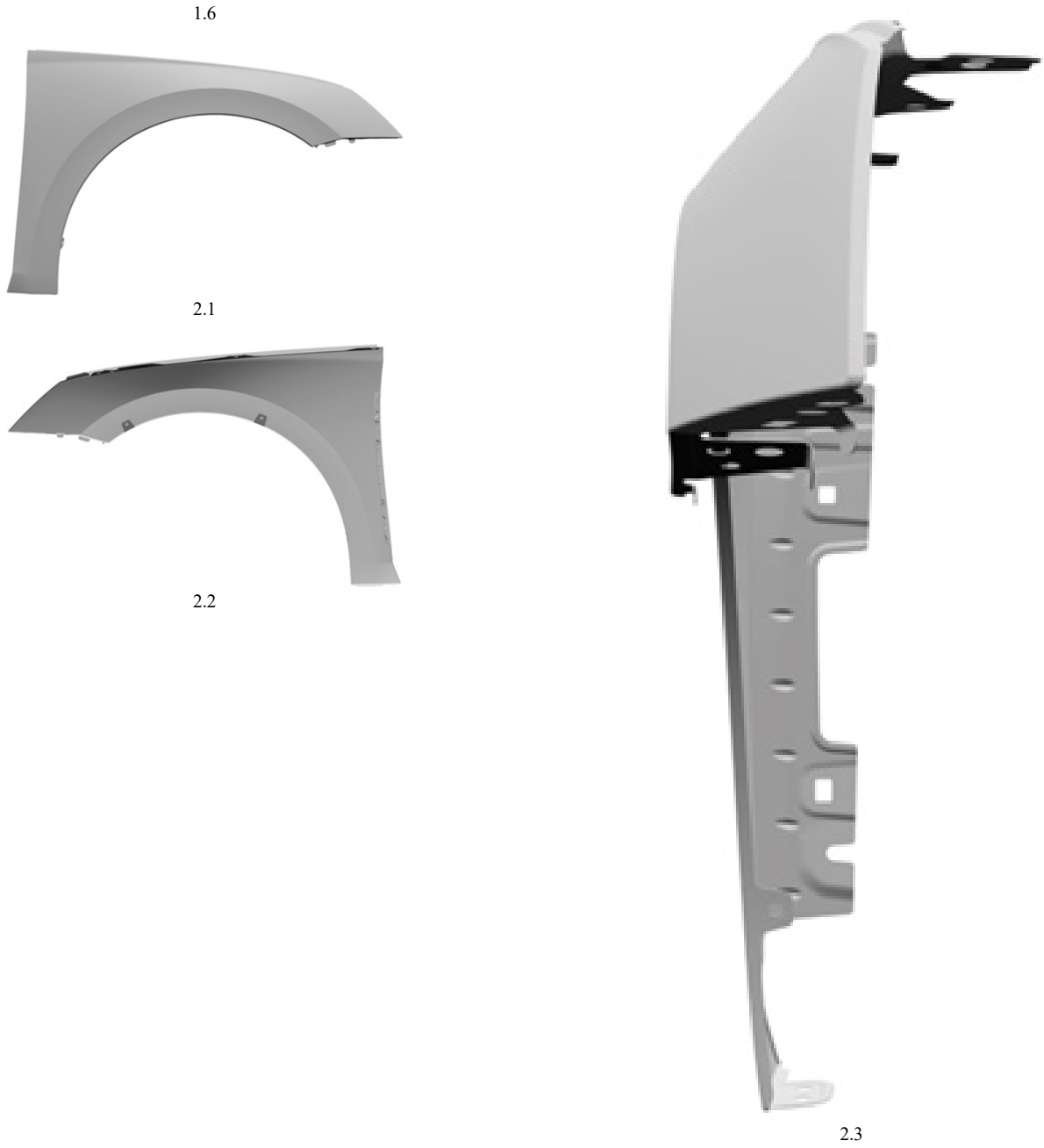



2.4



2.5



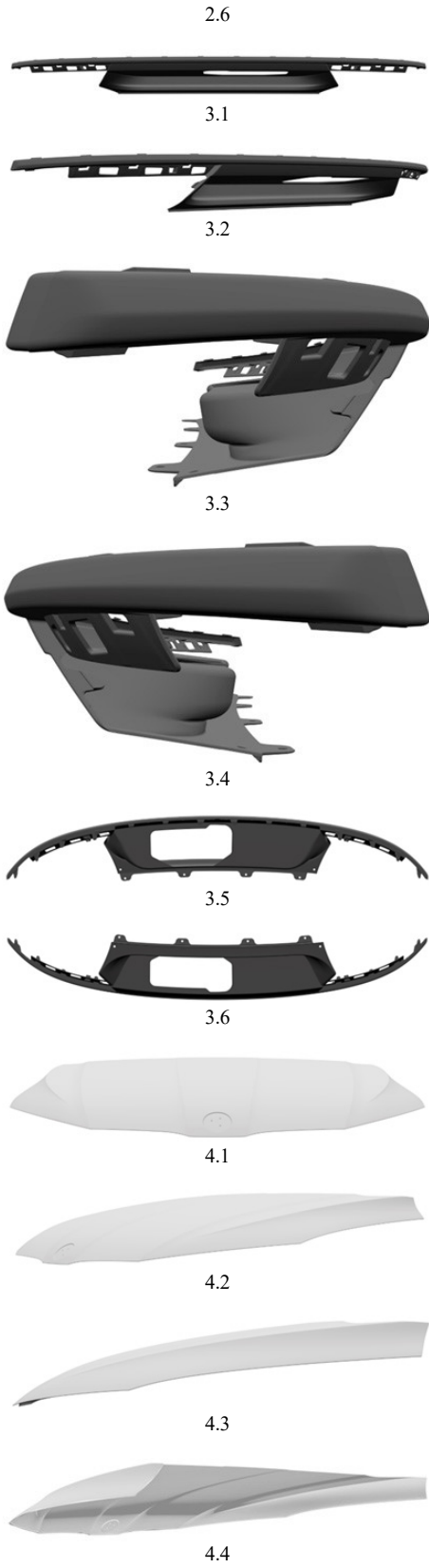



5.4

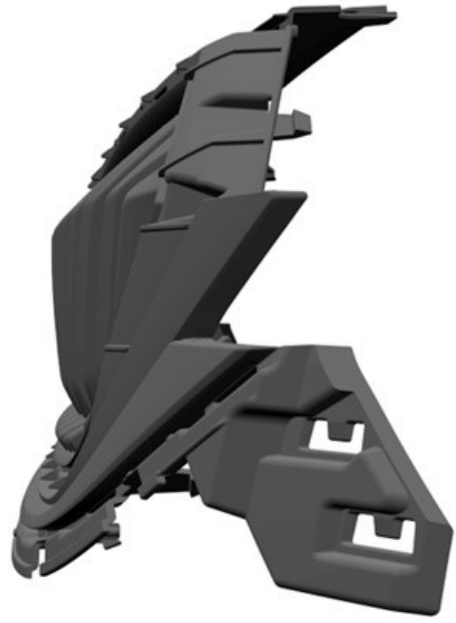

6.3



5.5



5.6



6.1



6.2

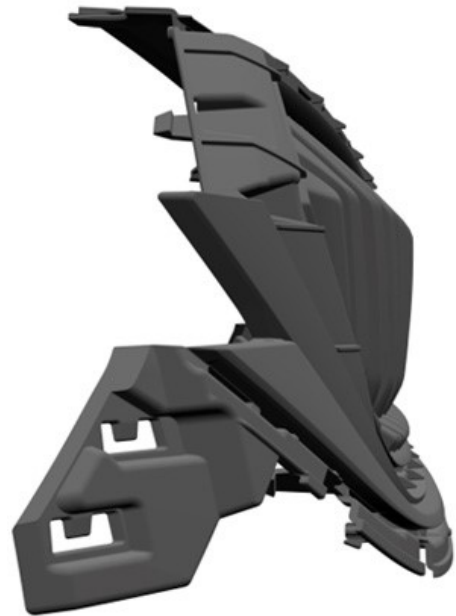

6.4



6.5



6.6



7.1



7.2



8.2

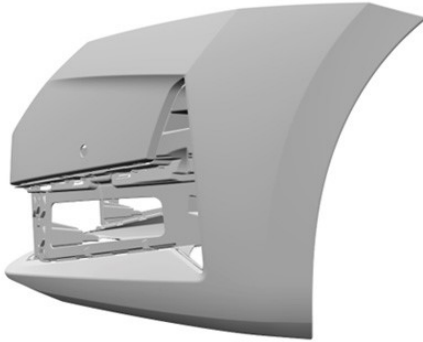

7.3

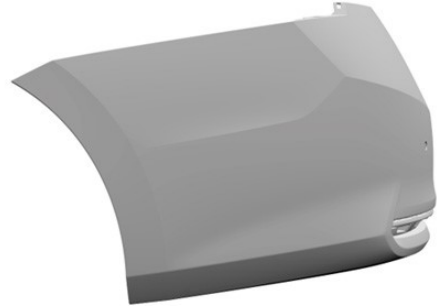

8.3

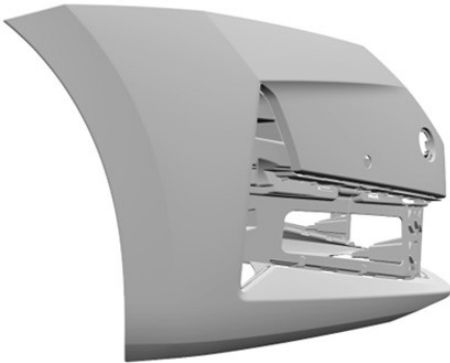

7.4

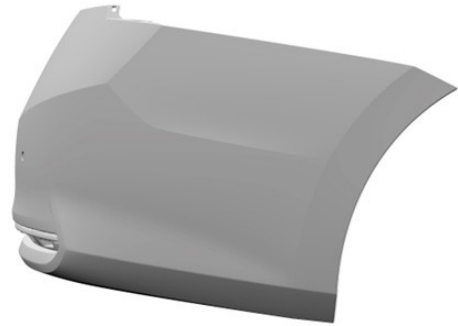

8.4



7.5



8.5



7.6



8.6



8.1



9.1



9.2



10.2

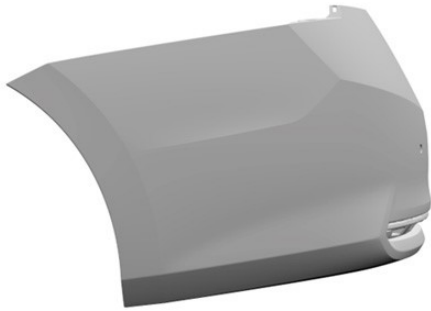

9.3



10.3

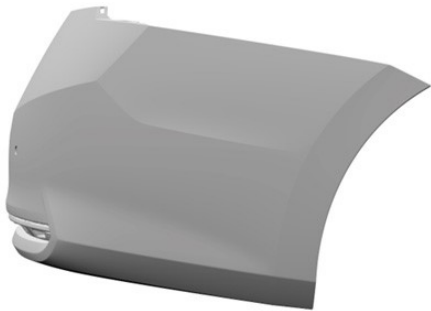

9.4



9.5

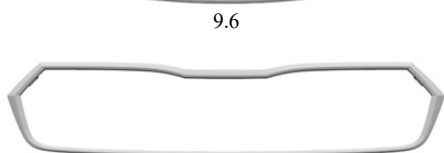

9.6



10.1



10.4



10.5



10.6



11.1



11.2



11.3



11.4



11.5

11.6



12.1

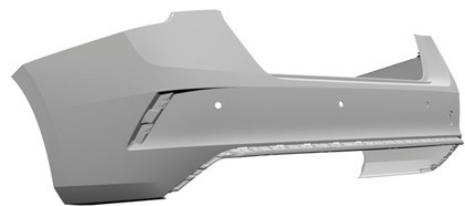

12.2

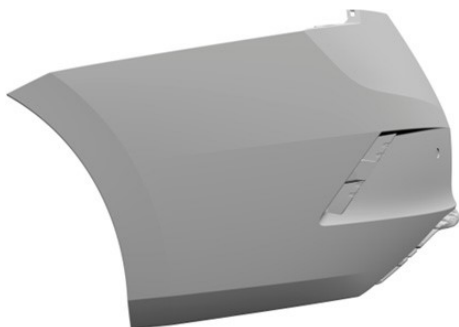

12.3

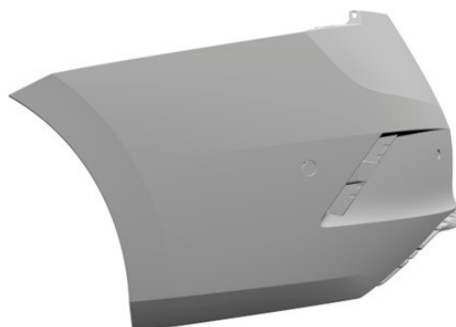

13.3

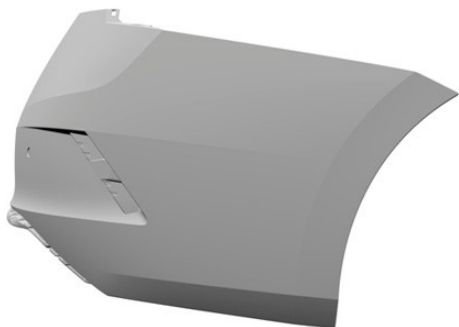

12.4

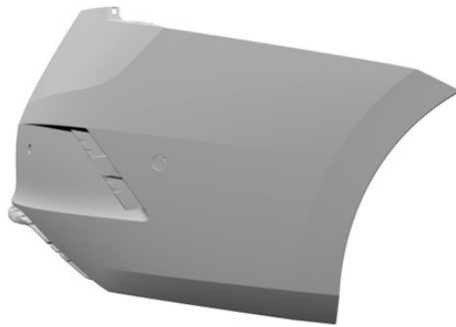

13.4



12.5



13.5



13.1



13.2

-
- (51) **15-03**
(11) 38338
(21) 2024-42441
(22) 24.07.2024
(15) 24.09.2024
(54) **Vyvětvovací stroj s postřikovačem**
(28) 1
(73) Mendelova univerzita v Brně, Brno, Černá Pole, CZ
(72) Vožeh Jaroslav Ing., Zdice, CZ
Ulrich Radomír prof. Ing., CSc., Brno, Černá Pole, CZ
Zvěřina Ladislav Ing., Brno, Kohoutovice, CZ



1.1



1.2



1.3



1.1



1.2

-
- (51) **21-01**
(11) 38337
(21) 2024-42437
(22) 24.07.2024
(15) 24.09.2024
(54) **Panenska**
(28) 1
(73) MP Krásno, a.s., Valašské Meziříčí, Krásno nad Bečvou, CZ
(72) Tkadlec Michal Ing., Vsetín, Rokytnice, CZ
Vlčková Barbora, Valašské Meziříčí, CZ
(74) JUDr. Miroslava Hořínková, Masarykova 753, Valašské Meziříčí, Krásno nad Bečvou, 75701



1.3



1.4



1.5

-
- (51) **28-03**
 - (11) 38336
 - (21) 2024-42367
 - (22) 03.06.2024
 - (15) 24.09.2024
 - (54) **Elektromagnetický stimulátor**
 - (28) 5
 - (73) ALTISOURCE s.r.o., Praha 4, Chodov, CZ
 - (72) Gassenbauer Michael, Praha 4, Chodov, CZ
 - (74) Mgr. Jiří Macek, Sázavská 751/16, Praha 2, Vinohrady, 12000



1.1



1.2



2.2



1.3



2.3



2.1



2.4



3.1



3.2



3.3



3.4



4.1



4.2



4.3



4.4



5.1



5.2



5.4



5.3

Seznam vlastníků zapsaných průmyslových vzorů

(73)	(11)	(51)	(73)	(11)	(51)
ALTISOURCE s.r.o., Praha 4, Chodov, CZ	38336	28-03	MP Krásno, a.s., Valašské Meziříčí, Krásno nad Bečvou, CZ	38337	21-01
Mendelova univerzita v Brně, Brno, Černá Pole, CZ	38338	15-03			
Škoda Auto a.s., Mladá Boleslav, Mladá Boleslav II, CZ	38339	12-16			

Dodatková ochranná osvědčení pro léčiva a pro přípravky na ochranu rostlin

Zánik a neplatnost dodatkového osvědčení na patent

- (11) 303681/297
- (11) 2158901/570

Úřední rozhodnutí a oznámení

MK4A, MK4F

Zánik patentů a autorských osvědčení uplynutím doby platnosti

(11)	(21)	Int.Cl.(51)
303681	2001-957	8/C07D 401/12

MM4A, MM4F

Zániky patentů a autorských osvědčení pro nezaplacení udržovacích poplatků

(11)	(21)	Int.Cl.(51)	(11)	(21)	Int.Cl.(51)
303556	2011-116	8/C12G 1/00	308037	2018-104	8/C04B 18/08
303996	2012-164	8/A61L 27/58	308112	2019-141	8/A01N 63/04
304008	2012-173	8/E01C 19/28	308170	2016-121	8/B60Q 1/34
304776	2008-149	8/C22C 14/00	308198	2019-136	8/C12C 12/00
306020	2015-170	8/C21D 7/13	308928	2021-125	8/H01L 31/042
306267	2014-145	8/H01T 21/02	309065	2009-142	8/B60Q 1/02
306474	2012-179	8/A23J 3/04	309192	2021-112	8/F21S 41/40
306737	2016-140	8/F41H 1/02	309196	2021-95	8/F24F 13/02
306890	2012-161	8/C10M 171/00	309600	2011-125	8/H02K 1/18
306944	2014-146	8/A61H 9/00	309603	2020-123	8/B60Q 1/26
307294	2017-116	8/C01B 21/16	309630	2018-109	8/B62D 21/02
307859	2018-122	8/F23N 3/02	309854	2013-398	8/A61K 9/52
307860	2018-124	8/B24C 5/04			

MK1K

Zániky užitných vzorů uplynutím doby platnosti

(11)	(21)	(51)	(11)	(21)	(51)
27496	2014-29994	A43B 7/06	27951	2014-30000	F41G 9/02
27526	2014-29989	E04B 1/90	28028	2014-30011	F42B 5/00
27878	2014-29991	H05B 33/00	28136	2014-30012	E06B 3/76
27879	2014-29992	H05B 33/00	28412	2014-30008	B61C 9/48
27880	2014-29993	H05B 33/00			

Zápisy licenčních smluv do patentového rejstříku pro nabyvatele

(11) 1966202/253
(73) Incyte Holdings Corporation, Wilmington, 19803, DE, US
Nabyvatel: Novartis Pharma AG, Lichtstrasse 35, 4056 Basel, CH
Druh licence: výlučná

Datum uzavření smlouvy: 23.07.2024
Datum zápisu smlouvy: 18.09.2024

ND1K

První prodloužení doby platnosti užitných vzorů

(51) A01B 76/00	(2006.01)	(51) C02F 1/28	(2006.01)
H02J 7/14	(2006.01)	C02F 1/58	(2006.01)
(11) 34350		C02F 101/10	(2006.01)
(21) 2020-37838		B01J 20/26	(2006.01)
(22) 04.08.2020		B01J 20/06	(2006.01)
(73) Technická univerzita v Liberci, Liberec, Liberec I-Staré Město, CZ		B01J 20/28	(2006.01)
BEDNAR FMT s.r.o., Praha 9, Vinoř, CZ		(11) 34619	
(54) Zařízení pro napájení elektroniky internetu věci na zemědělském stroji		(21) 2020-38077	
		(22) 07.10.2020	
		(73) Univerzita Tomáše Bati ve Zlíně, Zlín, CZ	
		(54) Filtr k separaci arsenu z vody	

(51) E04B 1/62	(2006.01)	(51) E02F 3/04	(2006.01)
E04B 1/64	(2006.01)	E02F 5/00	(2006.01)
E04D 7/00	(2006.01)	E02F 9/00	(2006.01)
E04F 13/00	(2006.01)	(11) 34976	
(11) 34656		(21) 2020-37356	
(21) 2020-38126		(22) 23.03.2020	
(22) 19.10.2020		(73) Plucar Karel Ing., Strmilov, CZ	
(73) BARVY A LAKY HOSTIVAŘ, a.s., Praha 10, Hostivař, CZ		(54) Sada dílů pro úpravu stroje na těžení zeminy	
(54) Tepelný a vodotěsný izolační systém stavebních objektů		(51) E04D 13/14	(2006.01)
(51) C12N 7/00	(2006.01)	E04D 13/155	(2006.01)
C12Q 1/70	(2006.01)	(11) 35007	
(11) 34718		(21) 2020-38382	
(21) 2020-38270		(22) 18.12.2020	
(22) 25.11.2020		(73) DEK a.s., Praha 10, Malešice, CZ	
(73) Zdravotní ústav se sídlem v Ostravě, Ostrava, Moravská Ostrava, CZ		(54) Plechový profil okraje střechy s povlakovou hydroizolací a sestava profilů	
(54) Virologické odběrové médium		(51) A61B 3/16	(2006.01)
(51) B01D 29/03	(2006.01)	A61F 2/14	(2006.01)
B01D 29/085	(2006.01)	(11) 35163	
(11) 34798		(21) 2021-38589	
(21) 2020-38311		(22) 26.02.2021	
(22) 04.12.2020		(73) Slovenská technická univerzita v Bratislave, 812 43 Bratislava, SK	
(73) České vysoké učení technické v Praze, Praha 6, Dejvice, CZ		Slovenský metrologický ústav, 842 55 Bratislava, SK	
(54) Filtrační zařízení		(54) Zařízení na metrologickou kontrolu bezkontaktních očních tonometrů, umělá oční rohovka jako součást tohoto zařízení a forma pro výroby umělé rohovky	
(51) F26B 11/04	(2006.01)	(51) G01N 13/00	(2006.01)
F26B 25/16	(2006.01)	G01N 15/14	(2006.01)
(11) 34949		(11) 35218	
(21) 2021-38587		(21) 2020-38167	
(22) 14.10.2020		(22) 29.10.2020	
(73) Řičica Zdeněk Ing., Hulín, CZ		(73) TechTest, s.r.o., Jaroměř, CZ	
Kývalová Jana Bc., Hulín, CZ		(54) Zařízení pro sekvenční detekci organických mastných látek na povrchu	
Bezděk Pavel Ing., Bolatice, CZ		pohybujících se součástí a systém pro automatickou kontrolu aplikace	
(54) Bubnová sušárna		konzervačních a/nebo lubrikačních látek na povrchu průběžného pásu	
		plechu	

ND1K

Druhé prodloužení doby platnosti užitečných vzorů

(51) H04B 7/24	(2006.01)	(51) H05K 9/00	(2006.01)
H04K 1/00	(2006.01)	D04H 1/00	(2006.01)
B61L 27/00	(2006.01)	(11) 31290	
B61L 27/70	(2022.01)	(21) 2017-34209	
(11) 31196		(22) 13.10.2017	
(21) 2017-34234		(73) Technická univerzita v Liberci, Liberec, Liberec I-Staré Město, CZ	
(22) 19.10.2017		Večerník s.r.o., Pěnčín, CZ	
(73) AŽD Praha s.r.o., Praha 10, Záběhlice, CZ		(54) Textilie pro ochranu elektronických nosičů informací	
(54) Systém pro bezdrátový přenos dat železničních zabezpečovacích systémů			
(51) E04B 2/28	(2006.01)		
E04B 2/58	(2006.01)		
(11) 31253			
(21) 2017-34249			
(22) 24.10.2017			
(73) Pokrivčák Milan Ing., MBA, Líbeznice, CZ			
(54) Lehká nosná rámová obvodová stavební konstrukce			

ND4Q

První obnovy doby ochrany průmyslových vzorů

(51) 13-01		(51) 25-01	
(11) 37511		(11) 37617	
(21) 2019-41537		(21) 2019-41588	
(22) 20.09.2019		(22) 15.11.2019	
(54) Generátor stejnosměrného proudu		(54) Balistický panel pro výcvik v uzavřených prostorech	

- (51) 19-07
- (11) 37641
- (21) 2020-41836
- (22) 22.11.2020
- (54) Turistická mapa

ND4Q

Druhé obnovy doby ochrany průmyslových vzorů

- (51) 26-03
- (11) 37567
- (21) 2019-41579
- (22) 07.11.2019
- (54) Těleso stožárového boxu veřejného osvětlení

ND4Q

Třetí obnovy doby ochrany průmyslových vzorů

- (51) 08-07
- (11) 34941
- (21) 2009-37986
- (22) 24.11.2009
- (54) Zámky (části)

Zamítnuté a částečně zamítnuté přihlášky ochranných známek před zveřejněním

Kapitola obsahuje údaje o rozhodnutích o přihláškách ochranných známek, u kterých byly na základě provedeného věcného průzkumu shledány Úřadem důvody pro zamítnutí přihlášky ochranné známky podle ustanovení § 4 nebo 6 zákona č. 441/2003 Sb. Na základě toho Úřad vydal rozhodnutí o zamítnutí přihlášky podle ustanovení § 22 zákona č. 441/2003 Sb., a to pro celý seznam výrobků a služeb nebo pro jeho část. Údaje o výsledku rozhodnutí (zamítnutí přihlášky, částečné zamítnutí přihlášky) jsou uvedeny jako datum právní moci rozhodnutí/výsledek rozhodnutí.

(210) **O-589371**
(540) **PRO Právo Respekt Odbornost**

(592) Slovní
23.09.2024/NABYTÍ P.M. - ZAMÍTNUTÍ PŘIHLÁŠKY

(210) **O-589373**
(540) **PRO**

(592) Slovní
23.09.2024/NABYTÍ P.M. - ZAMÍTNUTÍ PŘIHLÁŠKY

(210) **O-589376**
(540) **Právo Respekt Odbornost**

(592) Slovní
23.09.2024/NABYTÍ P.M. - ZAMÍTNUTÍ PŘIHLÁŠKY

(210) **O-589395**
(540)



(593) Obrazová
23.09.2024/NABYTÍ P.M. - ZAMÍTNUTÍ PŘIHLÁŠKY

(210) **O-590796**
(540) **COUNTRY JE VŠECHNO, CO SE MI
LÍBÍ**

(592) Slovní
16.09.2024/NABYTÍ P.M. - ZAMÍTNUTÍ PŘIHLÁŠKY

(210) **O-592422**
(540) **VENKU**

(592) Slovní
17.09.2024/NABYTÍ P.M. - ZAMÍTNUTÍ PŘIHLÁŠKY

Přehled zveřejněných přihlášek ochranných známek

Přihlášky ochranných známek, které byly na základě výsledků formálního a věcného průzkumu provedeného Úřadem shledány schopné zápisu do rejstříku ochranných známek, jsou obsaženy v této kapitole. Důležitou právní skutečností je, že zveřejněním přihlášky ochranné známky v této kapitole Věstníku (§ 23 zákona č. 441/2003 Sb.) začíná běžet zákonná tříměsíční lhůta pro podání námitek podle ustanovení § 25 zákona č. 441/2003 Sb.

Číselný přehled (210)											
O-587759	O-591327	O-591494	O-591978	O-592039	O-592104	O-592634	O-592637	O-592726	O-593647	O-593648	O-593649
O-594091	O-594146	O-594148	O-594160	O-594210	O-594211	O-594247	O-594270	O-594271	O-594272	O-594273	O-594274
O-594417	O-594418	O-594438	O-594439	O-594440	O-594457	O-594525	O-594565	O-594572	O-594586	O-594587	O-594613
O-594655	O-594722	O-594751	O-594768	O-594774	O-594781	O-594822	O-594838	O-594841	O-594843	O-594849	O-594851
O-594896	O-594918	O-594924	O-594935	O-594962	O-594963	O-594987	O-595008	O-595010	O-595015	O-595024	O-595087
O-595139	O-595140	O-595141	O-595143	O-595144	O-595147	O-595148	O-595149	O-595150	O-595161	O-595172	O-595183
O-595184	O-595191	O-595192	O-595193	O-595218	O-595223	O-595229	O-595240	O-595241	O-595243	O-595247	O-595248
O-595249	O-595250	O-595253	O-595287	O-595312	O-595326	O-595328	O-595329	O-595330	O-595331	O-595332	O-595344
O-595345	O-595346	O-595347	O-595348	O-595393	O-595434	O-595435	O-595446	O-595478	O-595482	O-595486	O-595496
O-595550	O-595558	O-595559	O-595567	O-595593	O-595594	O-595599	O-595607	O-595608	O-595609	O-595637	O-595640
O-595641	O-595642	O-595651	O-595680	O-595687	O-595696	O-595859					

Zveřejněné přihlášky ochranných známek

(210) **O-587759**

(220) 24.08.2023

(320) 24.08.2023

(540) **Unlimited Sports Management Hockey**

(592) Slovní

(511) (35) reklama, propagace, řízení, organizace a administrativa obchodní činnosti, kancelářské práce; (41) vzdělávání, školení, zábava, sportovní a kulturní činnosti.

Třídy výrobků a služeb:
35, 41

(730) **Unlimited Sports Management Hockey s.r.o.**, Záměstní 1155/27, Ostrava, Slezská Ostrava, 71000, CZ

(740) Řezníček & Co. s.r.o., advokátní kancelář, Krajinská 281/44, České Budějovice, České Budějovice 1, 37001

(210) **O-591494**

(220) 19.02.2024

(320) 19.02.2024

(540)



(593) Obrazová

(511) (29) sýr, tvarohový sýr, zrající sýry, mléčné výrobky, vyráběné v souladu se specifikací chráněného zeměpisného označení "Olomoucké tvarůžky"; (30) sýrové kreky, sýrové kuličky (křupky), sýrové koláče, vyráběné z výrobků, které jsou v souladu se specifikací chráněného zeměpisného označení "Olomoucké tvarůžky".

Třídy výrobků a služeb:
29, 30

(591) Barevná

(730) **A.W. spol. s r.o.**, Palackého 57/4, Loštice, 78983, CZ

(740) artpatent, advokátní kancelář s.r.o., Dukelských hrdinů 976/12, Praha 7, Holešovice, 17000

(210) **O-591327**

(220) 12.02.2024

(320) 12.02.2024

(540) **SPORA MUSHROOMS**

(592) Slovní

(511) (1) chemické a organické sloučeniny pro použití při výrobě potravin a nápojů; (5) tinktury [farmaceutické přípravky], farmaceutické přípravky a přírodní léčiva, léčiva a veterinární přípravky a výrobky, tinktury pro léčebné účely, tinktury na ekzémy, tinktury pro úlevu od nachlazení, tinktury na zklidnění pokožky, tinktury pro prevenci nachlazení, tinktury ke zmírnění astmatu, tinktury pro lékařské účely, potravní doplňky a dietetické přípravky, minerální doplňky stravy, antioxidační doplňky stravy, alginátové doplňky stravy, bílkovinné doplňky stravy, enzymy - doplňky stravy, kaseinové doplňky stravy, doplňky stravy pro neléčebné účely, vitamínové přípravky jako doplňky stravy, doplňky stravy s kyselinou listovou, potravinové tyčinky jako doplňky stravy, energetické tyčinky nahrazující jídlo jakožto doplňky stravy, potraviny pro diabetiky, dietetické potraviny pro léčebné účely, dietní potraviny přizpůsobené pro nemocné, potraviny pro lékařsky vymezené diety, lyofilizované potraviny pro léčebné účely, dietní potraviny upravené pro lékařské účely, dietetické potraviny používané v klinické výživě; (29) konzervované houby, upravené houby, sušené jedlé houby, zpracované ovoce, houby a zelenina, ořechy a luštěniny, sušené lanýže [jedlé houby], zpracované jedlé houby cordyceps, sušené houby shiitake, sušené jedlé černé houby, sušené bambusové houby [hadovky]; (30) hotové potraviny v podobě omáček, ochucené omáčky, čatni a pasty, soli, chuťové přísady, ochucovadla a koření, potraviny s kakaovým základem, polysacharidy používané jako potraviny pro lidskou spotřebu, potraviny vyrobené ze sladidel k přípravě dezertů, cukr, přírodní sladidla, sladké polevy a náplně, výrobky z včelích produktů; (31) houby, čerstvé houby, syrové houby, houby, čerstvé, jako potravina, čerstvé houby šitake, pečárkovité houby, čerstvé, čerstvé jedlé černé houby, čerstvé bambusové houby [hadovky]; (40) zpracování potravin a nápojů.

Třídy výrobků a služeb:
1, 5, 29, 30, 31, 40

(730) **KOVARÍK PETR ING**, Jiskrova 517/4, Praha 4, Braník, 14700, CZ

(210) **O-591978**

(220) 11.03.2024

(320) 11.03.2024

(540)

Mistrovství chce čas

(592) Slovní

(511) (14) klenoty, bižuterie, hodiny, hodinky, drahokamy, budíky, stopky, mechanismy do hodin a hodinek, součásti hodin a hodinek, hodinkové náramky, řemínky, pásky a řetízky, kryty na hodinky, pouzdra na náramkové hodinky, váčky na hodinky, příslušenství k hodinkám; (35) maloobchodní služby týkající se prodeje hodin a hodinek, propagační činnost, reklama, marketingové studie, propagační marketing, produktový marketing, digitální marketing, partnerský marketing, analýzy nákupních a velkoobchodních cen, průzkum trhu, organizování reklamních výstav a veletrhů, aktualizování reklamních materiálů a reklamních ploch; (36) finanční sponzorování a patronace; (37) opravy a údržba hodin a hodinek, poskytování informací vztahujících se k opravám nebo údržbě hodin a hodinek.

Třídy výrobků a služeb:
14, 35, 36, 37

(730) **Hodinářství Bechyně s.r.o.**, V jámě 699/1, Praha 1, Nové Město, 11000, CZ

(740) **HAVEL & PARTNERS s.r.o.**, advokátní kancelář, Mgr. Ivan Rámeš, advokát, Na Florenci 2116/15, Praha 1, Nové Město, 11000

(210) **O-592039**

(220) 13.03.2024

(320) 13.03.2024

(540)

Miss Colours

(592) Slovní

(511) (25) oděvy, obuv, pokrývky hlavy; (35) reklama, propagace.

Třídy výrobků a služeb:
25, 35

(730) **Nadační fond TIME FOR HELP**, Na Chvalské tvrzi 860/4, Praha 9, Horní Počernice, 19300, CZ

(210) **O-592104**

(220) 18.03.2024

(320) 18.03.2024

(540)

THE CROWN BARBER SHOP

(592) Slovní

(511) (3) kosmetika, laky na vlasy, gely na vlasy, stylingové gely na vlasy, kolínská voda, parfémy, šampóny; (35) marketing, obchodní propagace, reklama; (44) holičství, kadeřnictví.

Třídy výrobků a služeb:

3, 35, 44

(730) **Najmon Filip**, U Parku 137, Svárov, 27351, CZ

Matoušek Michal, Leopoldova 2040/30, Praha 4, Chodov, 14900, CZ

(740) Michal Matoušek, Leopoldova 2040/30, Praha 4, Chodov, 14900

(210) **O-592634**

(220) 10.04.2024

(320) 10.04.2024

(540)



(554) Prostorová

(511) (26) knoflíky, spojovací knoflíky, stiskací knoflíky, ozdobné knoflíky, ozdobné knoflíky (odznaky) na oděvy, knoflíky na oděvy, knoflíky na košile, nýtové knoflíky, ozdobné odznaky [knoflíky]; (35) reklama (příprava), bannerová reklama, reklama online, rozhlasová reklama, televizní reklama, venkovní reklama, obchodní propagace, reklama, reklama a marketing; (41) zábavní, sportovní a kulturní aktivity, rezervace vstupenek na vzdělávací, zábavní a sportovní aktivity a akce a související rezervační služby.

Třídy výrobků a služeb:

26, 35, 41

(591) Barevná

(730) **Sdružení hasičů Čech, Moravy a Slezska**, Římská 2135/45, Praha 2, Vinohrady, 12000, CZ

(210) **O-592637**

(220) 10.04.2024

(320) 10.04.2024

(540)



(554) Prostorová

(511) (26) knoflíky, spojovací knoflíky, nýtové knoflíky, ozdobné knoflíky, stiskací knoflíky, knoflíky na košile, ozdobné odznaky [knoflíky], knoflíky na oděvy, knoflíky na límečky, ozdobné knoflíky (odznaky) na oděvy; (35) reklama (příprava), bannerová reklama, reklama online, televizní reklama, rozhlasová reklama, venkovní reklama, reklama a marketing, obchodní propagace, zásilková reklama; (41) zábavní, sportovní a kulturní aktivity, rezervace vstupenek na vzdělávací, zábavní a sportovní aktivity a akce a související rezervační služby.

Třídy výrobků a služeb:

26, 35, 41

(591) Barevná

(730) **Sdružení hasičů Čech, Moravy a Slezska**, Římská 2135/45, Praha 2, Vinohrady, 12000, CZ

(210) **O-592726**

(220) 15.04.2024

(320) 15.04.2024

(540)

Máme Tě Na Radaru

(592) Slovní

(511) (7) elektrické generátorové soustrojí, motory (s výjimkou motorů k pozemním vozidlům), hnací stroje a části strojů, ovládací mechanismy strojů a motorů, manipulační zařízení, generátory na výrobu elektřiny; (9) bezpečnostní, zabezpečovací, ochranná a signalizační zařízení, informační technologie (hardware, software, datové sítě) a audiovizuální, multimediální a fotografické přístroje, měřicí, detekční, monitorovací a kontrolní zařízení, navigační, řídicí, sledovací, zaměřovací a kartografická zařízení, obsah s možností stažení a nahraný obsah, přístroje, nástroje a kabely pro oblast elektřiny, vědecké a laboratorní přístroje na úpravu elektrickým proudem, vědecké výzkumné a laboratorní přístroje, přístroje pro vyučování a simulátory, přístroje pro měření, signalizaci, kontrolu a přístroje učební, aparáty pro záznam, převod, reprodukci zvuku nebo obrazu, díly a celky pro zpracování radiolokačního signálu a radiolokačních dat a pro přenosy dat; (12) vozidla a dopravní prostředky; (13) výbušniny a výbušná zařízení (jiná než zbraně), zbraně a střelivo; (35) obchodní služby s výše uvedenými výrobky ve tř. 7, 9, 12 a 13, informace pro spotřebitele, pomoc v obchodní a podnikatelské činnosti, management a administrativní služby, reklama, marketing a propagační služby; (42) služby IT, návrhářství (návrhy počítačového hardware a software), služby testování, ověřování a kontroly kvality, vědecké a technologické služby.

Třídy výrobků a služeb:

7, 9, 12, 13, 35, 42

(730) **RETIA, a.s.**, Pražská 341, Pardubice, Zelené Předměstí, 53002, CZ

(210) **O-593647**

(220) 24.05.2024

(320) 24.05.2024

(540)

PROMEDICUS AKADEMIE

(592) Slovní

(511) (5) hygienické přípravky pro využití ve zdravotnictví; (41) vzdělávací a školicí služby v oboru zdravotnictví; (44) služby zdravotní péče, poskytování lékařských informací ve zdravotnictví.

Třídy výrobků a služeb:

5, 41, 44

(730) **Střihavka Petr, MBA**, č. p. 55, Chudarov, 40002, CZ

(740) Mgr. Štěpán Ciprýn LL.M., advokát, Rumunská 1720/12, Praha 2, Nové Město, 12000

(210) **O-593648**

(220) 24.05.2024

(320) 24.05.2024

(540)

PROMEDICUS

(592) Slovní

(511) (5) hygienické přípravky pro využití ve zdravotnictví; (41) vzdělávací a školicí služby v oboru zdravotnictví; (44) služby zdravotní péče, poskytování lékařských informací ve zdravotnictví.

Třídy výrobků a služeb:

5, 41, 44

(730) **Střihavka Petr, MBA**, č. p. 55, Chudarov, 40002, CZ

(740) Mgr. Štěpán Ciprýn LL.M., advokát, Rumunská 1720/12, Praha 2, Nové Město, 12000

(210) **O-593649**

(220) 24.05.2024

(320) 24.05.2024

(540)

PROMEDICUS HOME CARE

(592) Slovní

(511) (5) hygienické přípravky pro využití ve zdravotnictví; (41) vzdělávací a školicí služby v oboru zdravotnictví; (44) služby zdravotní péče, poskytování lékařských informací ve zdravotnictví.

Třídy výrobků a služeb:

5, 41, 44

(730) **Střihavka Petr, MBA**, č. p. 55, Chudarov, 40002, CZ

(740) Mgr. Štěpán Ciprýn LL.M., advokát, Rumunská 1720/12, Praha 2, Nové Město, 12000

(210) **O-594091**

(220) 12.06.2024

(320) 12.06.2024

(540)



(593) Obrazová

(511) (29) hotová jídla sestávající především z kebabu.

Třídy výrobků a služeb:

29

(591) Barevná

(730) **Kalčík Marek**, Kvapilova 435/36, Karlovy Vary, Drahovice, 36001, CZ

(210) **O-594146**

(220) 14.06.2024

(320) 14.06.2024

(540)

Jedlá města

(592) Slovní

(511) (35) reklamní, marketingové a propagační služby, šíření vzorků, vývoj reklamních konceptů, psaní a vydávání reklamních textů, služby styku s veřejností, služby spočívající v záznamu, přepisu, vytváření, sestavování nebo systematizaci písemných sdělení a záznamů, jakož i sběr matematických či statistických údajů; (41) pořádání výstav ke kulturním nebo vzdělávacím účelům, pořádání a vedení konferencí, kongresů a symposií, vydávání knih a textů, jiných než reklamních textů; (44) služby spojené se zahradničením, služby rostlinných školek, navrhování krajinářských úprav, zahradní architektura, údržbu trávníku, služby spojené s květinovým uměním, a to aranžování květin.

Třídy výrobků a služeb:

35, 41, 44

(730) **Strouhalová Markéta**, Boubínská 1082/1, Říčany, 25101, CZ

(210) **O-594148**

(220) 14.06.2024

(320) 14.06.2024

(540)

Gran fiesta latina

(592) Slovní

(511) (35) propagační marketing, marketingové informace, marketingové poradenství, marketingové analýzy, marketingový průzkum, marketingové konzultační služby, reklamní, marketingové a propagační služby, merchandising, internetový marketing, šíření reklamy prostřednictvím internetu, mediální zastoupení, maloobchodní prodej oblečení, maloobchodní prodej obuvi; (41) taneční studia, taneční školy, živá taneční vystoupení, vzdělávací služby zaměřené na tanec, poskytování tanečních prostor, školení, vzdělávání, pohybová výuka pro předškolní děti, mimoškolní výchova, pořádání kurzů, organizace kulturních, zábavních a společenských akcí, zábava, sportovní a kulturní činnost, organizování sportovních událostí, organizování sportovních a zábavních soutěží, organizování tanečních akcí a soutěží, provozování sportovních zařízení, pořádání koncertů, pořádání festivalů, pořádání vystoupení

latinskoamerických tanců pro zábavní účely; (43) pohostinství (služby), restaurace, kavárny, bary, bary nabízející ovocné nápoje, provoz stánků s občerstvením.

Třídy výrobků a služeb:
35, 41, 43

- (730) **La Tropical s.r.o.**, Petrská 1551/23, Praha 1, Nové Město, 11000, CZ
(740) JUDr. Olga Erhartová, advokátka, Bělehradská 299/132, Praha 2, Vinohrady, 12000

- (210) **O-594160**
(220) 14.06.2024
(320) 14.06.2024
(540)



- (593) Obrazová
(511) (9) systémy pro elektronický výběr dálničních poplatků, elektronické terminály pro výběr dálničních poplatků, samoobslužné elektronické platební terminály (kiosky), čtecí zařízení pro zpracování dat; (35) internetový prodej dálničních známek, maloobchodní prodej dálničních známek, propagace, reklama a informační služby související se zbožím a službami uvedenými ve třídách 9, 35, 36, 38 a 42 tohoto seznamu zboží a služeb, zařizování předplatného služeb elektronického výběru dálničních poplatků; (36) zprostředkování automatizovaných platebních služeb a elektronických platebních služeb, výběr poplatků za užívání silnic pro automobilovou dopravu, služby spojené s elektronickým výběrem dálničních poplatků patří do třídy 36, služby výběru dálničních poplatků, služby spojené s bezhotovostními platbami; (38) provozování systémů a zařízení pro výběr silničních a dálničních poplatků; (42) vývoj a návrh hardwaru a softwaru pro telekomunikační zařízení, sítě a přístroje, pro přístroje pro přenos dat a pro přístroje pro zpracování informací, vývoj a návrhy hardwaru a softwaru pro systémy záznamu a zpracování dálničních poplatků.

Třídy výrobků a služeb:
9, 35, 36, 38, 42

- (591) Barevná
(730) **Státní fond dopravní infrastruktury**, Sokolovská 1955/278, Praha 9, Libeň, 19000, CZ
(740) C|K|T ČERVENKA TURKOVÁ & PARTNERS Advokátní, patentová a známková kancelář, Mgr. Radka Červenková, advokátka, Anny Letenské 34/7, Praha 2, Vinohrady, 12000

- (210) **O-594210**
(220) 18.06.2024
(320) 18.06.2024
(540)

SunMox

- (592) Slovní
(511) (1) chemické látky pro průmysl, chemické materiály a chemické přípravky a přírodní chemické prvky pro průmysl, chemické přísady pro průmysl, chemické polymery, chemické urychlovače, termoplastické směsi pro průmysl, termoplastické elastomery, surové plasty, surové plastické hmoty ve formě granulí, surové plasty ve formě prášku, elektricky vodivé plastické hmoty v surovém stavu, plastifikátory, plastisoly, uhlík, uhlík pro průmyslové účely, silikony, silikáty, silikáty k průmyslovému využití, lepidla pro průmysl, tmely, plniva a lepidla pro průmysl, chemické výrobky na úpravu vody, chemické přísady k použití při zpracování plastů, chemické směsi k použití ve stavebním průmyslu, chemické přísady do barev, chemická hnojiva, chemické přísady do hnojiv, přírodní hnojiva, chemické přísady do paliv, protipožární směsi, alkalické kovy, radioaktivní přípravky k průmyslovým účelům, hnací plyny do aerosolů, průmyslové minerály, minerály v prášku k průmyslovému použití, termosetové plastové žáruvzdorné materiály, pryskyřice syntetické (surovina), plasty ve formě granulí (pro průmysl); (2) barvy (jiné než izolační), laky (jiné než izolační), nátěry (jiné než izolační), přísady do barev v podobě pojiv, barviva, pigmenty, přírodní pryskyřice (surová); (5) chemické výrobky pro farmaceutické účely; (17) polotovary z plastických hmot, plastové výlisky

vytvořené vstřikováním, izolační materiály z plastické hmoty, guma pro použití ve výrobě, izolační materiály, těsnicí materiály, recyklované plastické hmoty, polozpracované pryskyřice, izolační barvy; (40) zpracování plastů, zpracování chemikálií, zpracování kovů, úprava vody, informace o zpracování materiálů, recyklace odpadních materiálů.

Třídy výrobků a služeb:
1, 2, 5, 17, 40

- (730) **SunTechem Solutions s.r.o.**, Pod Kasárny 724, Lázně Bohdaneč, 53341, CZ
(740) Ing. Jarmila Javoříková, patentová zástupkyně, Slunečná 4566, Zlín, 76005

- (210) **O-594211**
(220) 18.06.2024
(320) 18.06.2024
(540)

SunPlast

- (592) Slovní
(511) (1) chemické látky pro průmysl, chemické materiály a chemické přípravky a přírodní chemické prvky pro průmysl, chemické přísady pro průmysl, chemické polymery, chemické urychlovače, termoplastické směsi pro průmysl, termoplastické elastomery, surové plasty, surové plastické hmoty ve formě granulí, surové plasty ve formě prášku, elektricky vodivé plastické hmoty v surovém stavu, plastifikátory, plastisoly, uhlík, uhlík pro průmyslové účely, silikony, silikáty, silikáty k průmyslovému využití, lepidla pro průmysl, tmely, plniva a lepidla pro průmysl, chemické výrobky na úpravu vody, chemické přísady k použití při zpracování plastů, chemické směsi k použití ve stavebním průmyslu, chemické přísady do barev, chemická hnojiva, chemické přísady do hnojiv, přírodní hnojiva, chemické přísady do paliv, protipožární směsi, alkalické kovy, radioaktivní přípravky k průmyslovým účelům, hnací plyny do aerosolů, průmyslové minerály, minerály v prášku k průmyslovému použití, termosetové plastové žáruvzdorné materiály, pryskyřice syntetické (surovina), plasty ve formě granulí (pro průmysl); (5) chemické výrobky pro farmaceutické účely; (17) polotovary z plastických hmot, plastové výlisky vytvořené vstřikováním, izolační materiály z plastické hmoty, guma pro použití ve výrobě, izolační materiály, těsnicí materiály, recyklované plastické hmoty, polozpracované pryskyřice, izolační barvy; (40) zpracování plastů, zpracování chemikálií, zpracování kovů, úprava vody, informace o zpracování materiálů, recyklace odpadních materiálů.

Třídy výrobků a služeb:
1, 5, 17, 40

- (730) **SunTechem Solutions s.r.o.**, Pod Kasárny 724, Lázně Bohdaneč, 53341, CZ
(740) Ing. Jarmila Javoříková, patentová zástupkyně, Slunečná 4566, Zlín, 76005

- (210) **O-594247**
(220) 19.06.2024
(320) 19.06.2024
(540)



- (593) Obrazová
(511) (9) počítačový software, počítačové programy, počítačové databáze, data ukládána ve elektronickém, optickém nebo magnetickém tvaru, nosiče na ukládání dat, disky, karty, pásky a jiná energeticky nezávislá média, publikace v elektronické formě dodávané on-line z databázi nebo ze zařízení poskytovaných na internetu (včetně webových stránek) nebo jiných počítačových sítích nebo prostřednictvím on-line služeb, počítačový software a hardware pro přístup do databázi a k informacím týkajícím se automobilového průmyslu a vozidel, software s informacemi o vozidlech a profilující software, software pro prevenci a detekci podvodů s vozidly,

přístroje s počítačovým softwarem, v souvislosti s následujícími obory: monitorování a lokalizaci pohyblivých objektů, měřicí nástroje a zařízení, v souvislosti s následujícími obory: zjišťování původnosti identifikátorů motorových vozidel, měřicí přístroje, elektronická zařízení pro automobilový průmysl, software pro informační systémy, v souvislosti s následujícími obory: automobilový průmysl a doprava, software na ověřování dat ojetých vozidel, počítačové analyzátoři pro automobilové motory, skenery [přístroje] pro provádění automobilové diagnostiky, zapisovač dat pro automobily, diagnostické přístroje (k vědeckým účelům), diagnostické ultrazvukové přístroje (k jinému než lékařskému použití), software pro dálkovou diagnostiku, software pro diagnostiku a odstraňování problémů, testovací přístroje pro diagnostické účely [jiné než lékařské], ultrazvukové diagnostické přístroje (ne pro léčebné účely), zařízení a přístroje na diagnostiku motorů, čtečky čipových karet, čtečky flash paměťových karet, čtečky karet USB, čtečky optických kódů, čtečky paměťových karet secure digital (SD), čtečky pro radiofrekvenční identifikaci (RFID), čtečky štítků (dekodéry), čtečky [zařízení pro zpracování dat], software pro monitorování, analýzu, kontrolu a provádění operací ve fyzickém světě, software umělé inteligence pro analýzy, stahovatelný počítačový software pro vzdálené monitorování a analýzu, počítačové aplikace pro kontrolu a ověřování informací o vozidle, elektronická zařízení jmenovitě elektronická navigační zařízení, elektronická zařízení na zpracování dat, elektronická komunikační zařízení a elektronická zabezpečovací zařízení; (12) vozidla, dopravní prostředky pozemní, vodní i vzdušné a jejich součásti, zabezpečovací poplašné přístroje a zařízení proti krádeži pro vozidla; (35) poskytování komerčních a obchodních informací, analýza řízení podniku, výzkum obchodních informací, kompilování a správa databází, poskytování dat a statistických informací souvisejících s obchodem, zpracování dat, sběr dat, jejich analýza a ověřování, obchodní informace o vozidlech a automobilech pro komerční účely, poskytování dat a informací o historii, identitě, stavu a hodnotě vozidel, vše pro komerční účely, poskytování dat a obchodních a komerčních informací o vhodných nepovinných částech a příslušenství vozidel, hodnotě vozidel a hodnotě částí a příslušenství vozidel, komerční a obchodní služby ve formě upozornění ohledně zabavování vozidel a likvidace vozidel, poskytování databáze pro komerční účely obsahující informace ohledně zabavování vozidel a likvidace vozidel, poskytování dat a informací o vozidlech pro komerční účely, poskytování obchodních informací vztahujících se k nákupu a prodeji vozidel, poskytování informací o ujetých kilometrech vozidla, přesnosti odečtu z kilometrovníku vozidla, vlastnictví vozidla a vlastnických právech, vše pro komerční účely, maloobchodní služby zaměřené na vozidla a části a součásti vozidel, obchodní informace zaměřené na cílené profilování lidí kupujících a prodávajících vozidla, poskytování služeb komerčních databází automobilovému průmyslu, jmenovitě sestavování a správy databáze a poskytování komerčních informací z on-line databází, databázové služby pro vyhledávání zásob, inventurní služby, analýzy, šíření a vyhledávání obchodních a komerčních informací, organizování, provozování a dohled nad motivačním systémem odměňování, srovnávání cen, služby posuzující obchodní rizika, kompilace dat do informačního systému v automobilovém průmyslu a dopravě, správa dat, administrativní služby spojené s dokumentací a registrací vozidel do databáze; (36) finanční služby související s vozidly, zajišťování informací o financování a finanční historii vozidel, prověřování finančních a pojišťovacích informací o vozidlech, zajišťování informací o pojistné historii vozidel, zajišťování informací o finančním stavu vozidel, poskytování finančních informací zaměřených na zabavování a likvidaci vozidel, poskytování finančních informací zaměřených na náklady na opravy vozidel, služby v oblasti finančního a pojistného rizika, informační služby týkající se finančního oceňování vozidel, poskytování finančních informací zaměřených na vozidla, části a součásti vozidel a hodnot vozidel, finanční informace, vydávání hodnotových žetonů v souvislosti s bonusovými a věrnostními programy, finanční odhady, finanční služby v oboru finančního oceňování automobilů, správa a zpracování pojistných nároků; (37) poskytování informací o stavu vozidel, ověřování vozidel ve formě prohlídek vozidel a jejich částí před a po opravě a údržbě a poskytování informací o opravách a údržbě vozidel a jejich částí, poradenské, konzultační a informační služby v oblasti nákupu a prodeje dopravních prostředků; (38) přenos a poskytování informací prostřednictvím internetu, přenos, poskytování a sdílení informací v informačním systému automobilového průmyslu a dopravy prostřednictvím internetu, komunikace prostřednictvím počítačových terminálů, přenos zpráv a obrazových informací prostřednictvím počítačů, poskytování uživatelského přístupu do celosvětové počítačové sítě, poskytování přístupu do databází; (39) organizování cest, doprava osob a zboží, služby pro poskytování informací vztahujících se k dopravě, automatizované distribuční poradenské služby týkající se dopravy, poradenství týkající se

dopravy, profesionální poradenství týkající se dopravy, informační služby týkající se dopravy; (42) zajišťování informací o stavu vozidel a jejich způsobilosti pro silniční provoz, služby ověřování vozidel týkající se způsobilosti pro silniční provoz, software jako služba (SaaS) a poskytování dočasněho použití on-line softwaru bez možnosti stažení pro použití jako aplikační programovací rozhraní v automobilovém oboru, ukládání informací, software jako služba (SaaS) a poskytování dočasněho použití on-line softwaru bez možnosti stažení pro použití jako aplikační programovací rozhraní pro poskytování informací o vozidlech a pro účely oceňování vozidel, software jako služba (SaaS) a poskytování dočasněho použití on-line softwaru bez možnosti stažení pro účely porovnávání vozidel a pro provádění kontroly původu vozidel a historie vozidel, technické služby, v souvislosti s následujícími obory: ochrana majetku před odcizením, technické služby spočívající v označování dopravních prostředků bezpečnostním nebo ochranným kódem pro registraci do databáze, technologické služby, v souvislosti s následujícími obory: monitorování a lokalizace pohyblivých objektů, tvorba informačního počítačového systému v automobilovém průmyslu a dopravě, jeho správa a údržba, technické služby, v souvislosti s následujícími obory: identifikace vozidel (obdobné prověření původnosti znaků, jednoznačně určujících vozidlo a jejich ztotožnění s technickými daty výrobce), tvorba softwaru a softwarových aplikací pro internet, tvorba elektronických zabezpečovacích systémů, v souvislosti s následujícími obory: automobilový průmysl, odborné technické prověření znaků určujících rok výroby a stáří vozidla, poradenské služby, v souvislosti s následujícími obory: poskytování technických informací o původu motorových vozidel, tvorba informačních počítačových systémů a technické služby v automobilovém průmyslu a dopravě spojené s prověřováním původnosti identifikátorů motorových vozidel, přívěšů a návěšů a služby spojené s identifikací vozidel, poskytování technických informací o identifikátorech motorových vozidel pro prevenci kriminality v automobilovém průmyslu a dopravě, poskytování technických informací pro prevenci kriminality v automobilovém průmyslu a dopravě o druzích, typech a účinnosti zabezpečení motorových vozidel, o provedených montážích zabezpečovacích zařízení a jejich funkčnosti, poskytování technických informací o původu motorových vozidel, technické služby s ohledem na ověřování dat ojetých vozidel, vědecké a technologické služby a související výzkum a design, průmyslová analýza a průmyslový výzkum, návrh a vývoj počítačového hardwaru a softwaru, pořízování automatického provozního záznamu z provozu motorových vozidel, zajišťování informací o stavu vozidel a jejich způsobilosti pro silniční provoz, služby ověřování vozidel ve vztahu ke stavu vozidel a jejich způsobilosti pro silniční provoz, poskytování dočasněho používání počítačového softwaru bez možnosti stažení pro správu vozidel a vozových parků, správu paliva, sledování vozidel, pronájem vozidel, dopravu, navigaci, logistiku, plánování trasy, správu faktur a plateb a pojištění, navrhování/ tvorba on-line počítačových databází a on-line prohledatelných databází, počítačové programování, služby ověřování vozidel ve vztahu ke stavu vozidel a jejich způsobilosti pro silniční provoz, údržba databází, navrhování a vývoj softwaru, návrh a vývoj software pro ověření stavu vozidla a historie jeho provozu, služby ověřování stavu měřiče ujeté vzdálenosti vozidla; (45) zajišťování bezpečnostních informací o ověřování vozidel, počtu najetých kilometrů, totožnosti, historii a stavu vozidel, ověřování a informace o totožnosti, historii, vlastnictví, počtu najetých kilometrů a stavu vozidel, informace o krádežích vozidel, informace týkající se zabezpečení vozidel, služby ověřování vozidel včetně právního ověření vlastnictví vozidel a vlastnických práv, informační a poradenské služby vztahující se k řídičským průkazům a stavu řídičských průkazů z hlediska dopravních přestupků, zajišťování bezpečnostních informací o ověřování vozidel, počtu najetých kilometrů, totožnosti, historii a stavu vozidel, ověřování a informace o totožnosti, historii, vlastnictví, počtu najetých kilometrů a stavu vozidel (ověřování totožnosti), právní ověřování vlastnictví vozidel a vlastnických práv, poskytování právních informací a informací z oboru prosazování práva ve vztahu k zabavování a likvidaci vozidel, poskytování právních informací vztahujících se k právnímu postavení a právnímu vlastnictví vozidel, informace o krádežích vozidel, informace týkající se zabezpečení vozidel, poskytování poradenských služeb pro prevenci kriminality v automobilovém průmyslu a dopravě.

Třídy výrobků a služeb:

9, 12, 35, 36, 37, 38, 39, 42, 45

(591) Barevná

(730) IRIS IDENT, s.r.o., Novodvorská 1062/12, Praha 4, Lhotka, 14200, CZ

(740) Chytilová & spol., patentová kancelář, s.r.o., Nad spádem 641/20, Praha 4, Podolí, 14700

(210) **O-594270**

(220) 20.06.2024

(320) 20.06.2024

(540)

MAXA LIGA

(592) Slovní

(511) (9) přístroje a nástroje vědecké, námořní, geodetické, elektrické v rámci této třídy, fotografické, filmové, optické, přístroje pro záznam, zpracování, převod a reprodukci zvuku a obrazu, přístroje pro vážení, měření, signalizaci a kontrolu, vyučovací přístroje, nosiče dat, a to zvukových a vizuálních, videokazety, CD disky, nahrané počítačové programy, nahrané i nenahrané nosiče záznamu, elektronické diáře a kalkulačky, reklamní tabule elektrické, světelné a neonové; (14) plakety, medaile, odznaky a poháry ze vzácných kovů a jejich slitin, pozlaceného nebo postříbřeného kovu, drahokamů a polodrahokamů, klíčenky (dělené kroužky s ozdobou nebo jako přívěsek); (16) knihy, časopisy, plakáty, mapy, atlasy, globusy, tištěné turistické příručky, pohlednice, fotografie, reprodukce obrazů a fotografií, kalendáře, propagační tiskoviny, papírové obaly, papírové a plastové sáčky a tašky v rámci této třídy; (18) kůže, imitace kůže, kůže ze zvířat, kufrů a zavazadla, deštníky, slunečníky a hole; (21) drobné předměty z plastu pro domácnost, a to plastové stojánky na stůl, samolepící plastové kuličky; (24) vlajky a vlaječky pro reklamní účely nepapírové, vlaječky z textilu; (25) oděvy, obuv, kloboučnické zboží, sportovní oděvy a obuv, plavky, kravaty, šátky, šály; (26) výšivky, nášivky na oděv a nažehlovací etikety, stuhy (textilní galanterie), odznaky ozdobné (knoflíky), plastové špendlíky na oblečení; (28) hračky, hry, hrací karty, sportovní nářadí a potřeby; (32) piva, minerální vody, šumivé nápoje a jiné nápoje nealkoholické, nápoje a šťávy ovocné, sirupy a jiné přípravky ke zhotovování nealkoholických nápojů; (35) reklamní, inzertní a propagační činnost, reklamní služby a marketing, pořádání anket pro komerční účely, služby reklamní agentury, propagační a inzertní služby, zprostředkování reklamy; (38) služby zabezpečující audiovizuální komunikaci prostřednictvím informačních a telekomunikačních sítí, a to počítačové sítě internet, satelitů, přenos informací prostřednictvím informačních a telekomunikačních prostředků a sítí, satelitů, poskytování přístupu k webovým stránkám na internetu, vydávání elektronických časopisů, elektronických periodik a knih prostřednictvím počítačové sítě, pomocí satelitů; (41) pořádání sportovních akcí, organizační zajištění kulturních akcí, tvorba audiovizuálních programů z těchto akcí, vydavatelství a nakladatelství, zakázková tvorba audiovizuálních programů, nahrání těchto programů na nosiče.

Třídy výrobků a služeb:

9, 14, 16, 18, 21, 24, 25, 26, 28, 32, 35, 38, 41

(730) **Loterie Maxa s.r.o.**, Politických vězňů 156/21, Beroun, Beroun-Centrum, 26601, CZ

drahokamů a polodrahokamů, klíčenky (dělené kroužky s ozdobou nebo jako přívěsek); (16) knihy, časopisy, plakáty, mapy, atlasy, globusy, tištěné turistické příručky, pohlednice, fotografie, reprodukce obrazů a fotografií, kalendáře, propagační tiskoviny, papírové obaly, papírové a plastové sáčky a tašky v rámci této třídy; (18) kůže, imitace kůže, kůže ze zvířat, kufrů a zavazadla, deštníky, slunečníky a hole; (21) drobné předměty z plastu pro domácnost, a to plastové stojánky na stůl, samolepící plastové kuličky; (24) vlajky a vlaječky pro reklamní účely nepapírové, vlaječky z textilu; (25) oděvy, obuv, kloboučnické zboží, sportovní oděvy a obuv, plavky, kravaty, šátky, šály; (26) výšivky, nášivky na oděv a nažehlovací etikety, stuhy (textilní galanterie), odznaky ozdobné (knoflíky), plastové špendlíky na oblečení; (28) hračky, hry, hrací karty, sportovní nářadí a potřeby; (32) piva, minerální vody, šumivé nápoje a jiné nápoje nealkoholické, nápoje a šťávy ovocné, sirupy a jiné přípravky ke zhotovování nealkoholických nápojů; (35) reklamní, inzertní a propagační činnost, reklamní služby a marketing, pořádání anket pro komerční účely, služby reklamní agentury, propagační a inzertní služby, zprostředkování reklamy; (38) služby zabezpečující audiovizuální komunikaci prostřednictvím informačních a telekomunikačních sítí, a to počítačové sítě internet, satelitů, přenos informací prostřednictvím informačních a telekomunikačních prostředků a sítí, satelitů, poskytování přístupu k webovým stránkám na internetu, vydávání elektronických časopisů, elektronických periodik a knih prostřednictvím počítačové sítě, pomocí satelitů; (41) pořádání sportovních akcí, organizační zajištění kulturních akcí, tvorba audiovizuálních programů z těchto akcí, vydavatelství a nakladatelství, zakázková tvorba audiovizuálních programů, nahrání těchto programů na nosiče.

Třídy výrobků a služeb:

9, 14, 16, 18, 21, 24, 25, 26, 28, 32, 35, 38, 41

(730) **Loterie Maxa s.r.o.**, Politických vězňů 156/21, Beroun, Beroun-Centrum, 26601, CZ

(210) **O-594272**

(220) 20.06.2024

(320) 20.06.2024

(540)

maxa
LIGA

(210) **O-594271**

(220) 20.06.2024

(320) 20.06.2024

(540)

maxa
LIGA

maxa | LIGA

(593) Obrazová

(511) (9) přístroje a nástroje vědecké, námořní, geodetické, elektrické v rámci této třídy, fotografické, filmové, optické, přístroje pro záznam, zpracování, převod a reprodukci zvuku a obrazu, přístroje pro vážení, měření, signalizaci a kontrolu, vyučovací přístroje, nosiče dat, a to zvukových a vizuálních, videokazety, CD disky, nahrané počítačové programy, nahrané i nenahrané nosiče záznamu, elektronické diáře a kalkulačky, reklamní tabule elektrické, světelné a neonové; (14) plakety, medaile, odznaky a poháry ze vzácných kovů a jejich slitin, pozlaceného nebo postříbřeného kovu,

maxa | LIGA

(593) Obrazová

(511) (9) přístroje a nástroje vědecké, námořní, geodetické, elektrické v rámci této třídy, fotografické, filmové, optické, přístroje pro záznam, zpracování, převod a reprodukci zvuku a obrazu, přístroje pro vážení, měření, signalizaci a kontrolu, vyučovací přístroje, nosiče dat, a to zvukových a vizuálních, videokazety, CD disky, nahrané počítačové programy, nahrané i nenahrané nosiče záznamu, elektronické diáře a kalkulačky, reklamní tabule elektrické, světelné a neonové; (14) plakety, medaile, odznaky a poháry ze vzácných kovů a jejich slitin, pozlaceného nebo postříbřeného kovu, drahokamů a polodrahokamů, klíčenky (dělené kroužky s ozdobou nebo jako přívěsek); (16) knihy, časopisy, plakáty, mapy, atlasy, globusy, tištěné turistické příručky, pohlednice, fotografie, reprodukce obrazů a fotografií, kalendáře, propagační tiskoviny, papírové obaly, papírové a plastové sáčky a tašky v rámci této třídy; (18) kůže, imitace kůže, kůže ze zvířat, kufrů a zavazadla, deštníky, slunečníky a hole; (21) drobné předměty z plastu pro domácnost, a to plastové stojánky na stůl, samolepící plastové kuličky; (24) vlajky a vlaječky pro reklamní účely nepapírové, vlaječky z textilu; (25) oděvy, obuv, kloboučnické zboží, sportovní oděvy a obuv, plavky, kravaty, šátky, šály; (26) výšivky, nášivky na oděv a nažehlovací etikety, stuhy (textilní galanterie), odznaky ozdobné (knoflíky), plastové špendlíky na oblečení; (28) hračky, hry, hrací karty, sportovní nářadí a potřeby; (32) piva, minerální vody, šumivé nápoje a jiné nápoje nealkoholické, nápoje a šťávy ovocné, sirupy a jiné přípravky ke zhotovování nealkoholických nápojů;

(35) reklamní, inzertní a propagační činnost, reklamní služby a marketing, pořádání anket pro komerční účely, služby reklamní agentury, propagační a inzertní služby, zprostředkování reklamy; (38) služby zabezpečující audiovizuální komunikaci prostřednictvím informačních a telekomunikačních sítí, a to počítačové sítě internet, satelitů, přenos informací prostřednictvím informačních a telekomunikačních prostředků a sítí, satelitů, poskytování přístupu k webovým stránkám na internetu, vydávání elektronických časopisů, elektronických periodik a knih prostřednictvím počítačové sítě, pomocí satelitů; (41) pořádání sportovních akcí, organizační zajištění kulturních akcí, tvorba audiovizuálních programů z těchto akcí, vydavatelství a nakladatelství, zakázková tvorba audiovizuálních programů, nahrání těchto programů na nosiče.

Třídy výrobků a služeb:

9, 14, 16, 18, 21, 24, 25, 26, 28, 32, 35, 38, 41

(591) Barevná

(730) **Loterie Maxa s.r.o.**, Politických vězňů 156/21, Beroun, Beroun-Centrum, 26601, CZ

(210) **O-594273**

(220) 20.06.2024

(320) 20.06.2024

(540)



(593) Obrazová

(511) (9) přístroje a nástroje vědecké, námořní, geodetické, elektrické v rámci této třídy, fotografické, filmové, optické, přístroje pro záznam, zpracování, převod a reprodukci zvuku a obrazu, přístroje pro vážení, měření, signalizaci a kontrolu, vyučovací přístroje, nosiče dat, a to zvukových a vizuálních, videokazety, CD disky, nahrané počítačové programy, nahrané i nenahrané nosiče záznamu, elektronické diáře a kalkulačky, reklamní tabule elektrické, světelné a neonové; (14) plakety, medaile, odznaky a poháry ze vzácných kovů a jejich slitin, pozlaceného nebo postříbřeného kovu, drahokamů a polodrahokamů, klíčenky (dělené kroužky s ozdobou nebo jako přívěsek); (16) knihy, časopisy, plakáty, mapy, atlasy, globusy, tištěné turistické příručky, pohlednice, fotografie, reprodukce obrazů a fotografií, kalendáře, propagační tiskoviny, papírové obaly, papírové a plastové sáčky a tašky v rámci této třídy; (18) kůže, imitace kůže, kůže ze zvířat, kufry a zavazadla, deštníky, slunečníky a hole; (21) drobné předměty z plastu pro domácnost, a to plastové stojánky na stůl, samolepící plastové kuličky; (24) vlajky a vlaječky pro reklamní účely nepapírové, vlaječky z textilu; (25) oděvy, obuv, kloboučnické zboží, sportovní oděvy a obuv, plavky, kravaty, šátky, šály; (26) výšivky, nášivky na oděv a nažehlovací etikety, stuhy (textilní galanterie), odznaky ozdobné (knoflíky), plastové špendlíky na oblečení; (28) hračky, hry, hrací karty, sportovní nářadí a potřeby; (32) piva, minerální vody, šumivé nápoje a jiné nápoje nealkoholické, nápoje a šťávy ovocné, sirupy a jiné přípravky ke zhotovování nealkoholických nápojů; (35) reklamní, inzertní a propagační činnost, reklamní služby a marketing, pořádání anket pro komerční účely, služby reklamní agentury, propagační a inzertní služby, zprostředkování reklamy; (38) služby zabezpečující audiovizuální komunikaci prostřednictvím informačních a telekomunikačních sítí, a to počítačové sítě internet, satelitů, přenos informací prostřednictvím informačních a telekomunikačních prostředků a sítí, satelitů, poskytování přístupu k webovým stránkám na internetu, vydávání elektronických časopisů, elektronických periodik a knih prostřednictvím počítačové sítě, pomocí satelitů; (41) pořádání sportovních akcí, organizační zajištění kulturních akcí, tvorba audiovizuálních programů z těchto akcí, vydavatelství a nakladatelství, zakázková tvorba audiovizuálních programů, nahrání těchto programů na nosiče.

audiovizuálních programů, nahrání těchto programů na nosiče.

Třídy výrobků a služeb:

9, 14, 16, 18, 21, 24, 25, 26, 28, 32, 35, 38, 41

(730) **Loterie Maxa s.r.o.**, Politických vězňů 156/21, Beroun, Beroun-Centrum, 26601, CZ

(210) **O-594274**

(220) 20.06.2024

(320) 20.06.2024

(540)



(593) Obrazová

(511) (9) přístroje a nástroje vědecké, námořní, geodetické, elektrické v rámci této třídy, fotografické, filmové, optické, přístroje pro záznam, zpracování, převod a reprodukci zvuku a obrazu, přístroje pro vážení, měření, signalizaci a kontrolu, vyučovací přístroje, nosiče dat, a to zvukových a vizuálních, videokazety, CD disky, nahrané počítačové programy, nahrané i nenahrané nosiče záznamu, elektronické diáře a kalkulačky, reklamní tabule elektrické, světelné a neonové; (14) plakety, medaile, odznaky a poháry ze vzácných kovů a jejich slitin, pozlaceného nebo postříbřeného kovu, drahokamů a polodrahokamů, klíčenky (dělené kroužky s ozdobou nebo jako přívěsek); (16) knihy, časopisy, plakáty, mapy, atlasy, globusy, tištěné turistické příručky, pohlednice, fotografie, reprodukce obrazů a fotografií, kalendáře, propagační tiskoviny, papírové obaly, papírové a plastové sáčky a tašky v rámci této třídy; (18) kůže, imitace kůže, kůže ze zvířat, kufry a zavazadla, deštníky, slunečníky a hole; (21) drobné předměty z plastu pro domácnost, a to plastové stojánky na stůl, samolepící plastové kuličky; (24) vlajky a vlaječky pro reklamní účely nepapírové, vlaječky z textilu; (25) oděvy, obuv, kloboučnické zboží, sportovní oděvy a obuv, plavky, kravaty, šátky, šály; (26) výšivky, nášivky na oděv a nažehlovací etikety, stuhy (textilní galanterie), odznaky ozdobné (knoflíky), plastové špendlíky na oblečení; (28) hračky, hry, hrací karty, sportovní nářadí a potřeby; (32) piva, minerální vody, šumivé nápoje a jiné nápoje nealkoholické, nápoje a šťávy ovocné, sirupy a jiné přípravky ke zhotovování nealkoholických nápojů; (35) reklamní, inzertní a propagační činnost, reklamní služby a marketing, pořádání anket pro komerční účely, služby reklamní agentury, propagační a inzertní služby, zprostředkování reklamy; (38) služby zabezpečující audiovizuální komunikaci prostřednictvím informačních a telekomunikačních sítí, a to počítačové sítě internet, satelitů, přenos informací prostřednictvím informačních a telekomunikačních prostředků a sítí, satelitů, poskytování přístupu k webovým stránkám na internetu, vydávání elektronických časopisů, elektronických periodik a knih prostřednictvím počítačové sítě, pomocí satelitů; (41) pořádání sportovních akcí, organizační zajištění kulturních akcí, tvorba audiovizuálních programů z těchto akcí, vydavatelství a nakladatelství, zakázková tvorba audiovizuálních programů, nahrání těchto programů na nosiče.

Třídy výrobků a služeb:

9, 14, 16, 18, 21, 24, 25, 26, 28, 32, 35, 38, 41

(591) Barevná

(730) **Loterie Maxa s.r.o.**, Politických vězňů 156/21, Beroun, Beroun-Centrum, 26601, CZ

(210) **O-594417**

(220) 27.06.2024

(320) 27.06.2024

(540)

BK Mladá Boleslav 1908

(592) Slovní

(511) (35) reklamní, marketingové a propagační služby, obchodní poradenské služby a informace pro spotřebitele (poskytování), pomoc v obchodní a podnikatelské činnosti, management a administrativní služby; (37) služby čištění a údržby; (38) telekomunikační služby - služby rozhlasového a televizního vysílání; (41) služby v oblasti vzdělávání, zábavy a sportu - organizování konferencí, výstav a soutěží, hazardní hry, zvuková, obrazová a multimediální produkce a fotografie, služby v oblasti sportu a fitness, vzdělávací a školicí služby, pronájem zařízení a vybavení ke vzdělávání, zábavě, sportu a kultuře (pronájem sportovního vybavení a zařízení, pronájem audiovizuálního a fotografického vybavení a zařízení), služby týkající se videoher, rezervace vstupenek na vzdělávací, zábavní a sportovní aktivity a akce a související rezervační služby, zveřejňování, oznamování a psaní textů.

Třídy výrobků a služeb:

35, 37, 38, 41

(730) **BK Mladá Boleslav a.s.**, Viničná 31, Mladá Boleslav, Mladá Boleslav III, 29301, CZ

(740) Advokátní kancelář Hartmann, Jelínek, Fráňa a partneři, s.r.o., Sokolovská 5/49, Praha 8, Karlín, 18600

(210) **O-594418**

(220) 27.06.2024

(320) 27.06.2024

(540)



(593) Obrazová

(511) (35) reklamní, marketingové a propagační služby, obchodní poradenské služby a informace pro spotřebitele (poskytování), pomoc v obchodní a podnikatelské činnosti, management a administrativní služby; (37) služby čištění a údržby; (38) telekomunikační služby, služby rozhlasového a televizního vysílání; (41) služby v oblasti vzdělávání, zábavy a sportu, organizování konferencí, výstav a soutěží, hazardní hry, zvuková, obrazová a multimediální produkce a fotografie, služby v oblasti sportu a fitness, vzdělávací a školicí služby, pronájem zařízení a vybavení ke vzdělávání, zábavě, sportu a kultuře (pronájem sportovního vybavení a zařízení, pronájem audiovizuálního a fotografického vybavení a zařízení), služby týkající se videoher, rezervace vstupenek na vzdělávací, zábavní a sportovní aktivity a akce a související rezervační služby, zveřejňování, oznamování a psaní textů.

Třídy výrobků a služeb:

35, 37, 38, 41

(591) Barevná

(730) **BK Mladá Boleslav a.s.**, Viničná 31, Mladá Boleslav, Mladá Boleslav III, 29301, CZ

(740) Advokátní kancelář Hartmann, Jelínek, Fráňa a partneři, s.r.o., Sokolovská 5/49, Praha 8, Karlín, 18600

(210) **O-594438**

(220) 28.06.2024

(320) 28.06.2024

(540)



(593) Obrazová

(511) (3) vůně, balzámy, jiné než pro léčebné účely, basma [kosmetické barvivo], lesky na rty, vazelína pro kosmetické účely, vata pro kosmetické účely, parfémová voda, ústní voda, micelární voda, toaletní voda, depilační vosk, vosk na kníry, vosky na kůži, masážní gely k jiným než léčebným účelům, gely na bělení zubů, geraniol, make-up na obličej, deodoranty pro domácí zvířata, deodoranty pro lidskou potřebu nebo pro zvířata, depilační přípravky, vonné difuzéry s tyčinkami, parfémy, parfémované vody, parfémované ubrousky, parfémovaná mýdla, parfémované oleje, parfémované krémy, parfémované tělové krémy, tužky na obočí, kosmetické tužky, kondicionéry na vlasy, barvy na vousy, kosmetické barvy, pleťové krémy, kosmetické krémy, krémy na bázi éterických olejů pro aromaterapeutické účely, laky na vlasy, vlasové vody, pleťové vody pro kosmetické účely, pleťové vody po holení, kosmetické masky, pleťové kosmetické masky, jednorázové napařovací masky, nikoli pro léčebné účely, parfémové oleje, oleje pro kosmetické účely, oleje pro toaletní účely, éterické oleje, oleje pro čistící účely, mýdla, deodorantní mýdla, mýdlo na holení, kosmetické sady, oční linky (kosmetika), kolínská voda, zubní pasty, gelové náplasti na oči pro kosmetické účely, rtěnky, přípravky na holení, kosmetické přípravky do koupele, přípravky do koupele (neléčivé), přípravky na narovnávání vlasů, přípravky na bělení zubů, přípravky na bělení pokožky, kosmetické přípravky pro zeštíhlení, odbarvování (přípravky pro-), přípravky na líčení, přípravky na péči o nehty, kolagenové přípravky pro kosmetické účely, přípravky s aloe vera pro kosmetické účely, přípravky na ochranu proti slunci, přípravky na osvěžení dechu pro osobní hygienu, pudr na líčení, voskové taveniny [vonné přípravky], vaginální výplachy pro intimní hygienu nebo jako deodoranty, umělé řasy, ubrousky napuštěné kosmetickým mlékem, ubrousky napuštěné přípravky na odličování, masážní svíčky ke kosmetickým účelům, bylinné výtažky pro kosmetické účely, vonné oleje a aromatické výtažky, koupelové soli (neléčivé), leštící přípravky, pleťové čistící přípravky, chladivé spreje pro kosmetické účely, kosmetické přípravky na obočí, kosmetické přípravky na opalování (mléka), přípravky na barvení vlasů, kosmetické přípravky na řasy, neutralizační přípravky na trvalou ondulaci, kosmetické prostředky pro péči o pleť, prostředky k čištění zubů, kosmetické přípravky, parfumerie, přípravky pro osobní hygienu, bělicí [odbarvovací] přípravky pro použití v domácnosti, toaletní přípravky, fytokosmetické přípravky, tonika (kosmetika), henna [kosmetické barvivo], šampony pro zvířata [neléčivé pečující přípravky], suché šampony, šampony, výtažky z květin [parfémy].

Třídy výrobků a služeb:

3

(730) **Flario Cosmetics s.r.o.**, Kamenická 303/39, Praha 7, Bubeneč, 17000, CZ

(740) JUDr. Tomáš Lejček MBA, patentový zástupce, Slezská 169/10, Praha 2, Vinohrady, 12000

(210) **O-594439**
(220) 28.06.2024
(320) 28.06.2024
(540)



- (593) Obrazová
(511) (3) vůně, balzámy, jiné než pro léčebné účely, basma [kosmetické barvivo], lesky na rty, vazelína pro kosmetické účely, vata pro kosmetické účely, parfémová voda, ústní voda, micelární voda, toaletní voda, depilační vosk, vosk na kníry, vosky na kůži, masážní gely k jiným než léčebným účelům, gely na bělení zubů, geraniol, make-up na obličej, deodoranty pro domácí zvířata, deodoranty pro lidskou potřebu nebo pro zvířata, depilační přípravky, vonné difuzéry s tyčinkami, parfémy, parfémované vody, parfémované ubrousky, parfémovaná mýdla, parfémované oleje, parfémované krémy, parfémované tělové krémy, tužky na obočí, kosmetické tužky, kondicionéry na vlasy, barvy na vousy, kosmetické barvy, pleťové krémy, kosmetické krémy, krémy na bázi éterických olejů pro aromaterapeutické účely, laky na vlasy, vlasové vody, pleťové vody pro kosmetické účely, pleťové vody po holení, kosmetické masky, pleťové kosmetické masky, jednorázové napařovací masky, nikoli pro léčebné účely, parfémové oleje, oleje pro kosmetické účely, oleje pro toaletní účely, éterické oleje, oleje pro čistící účely, mýdla, deodorační mýdla, mýdlo na holení, kosmetické sady, oční linky (kosmetika), kolínská voda, zubní pasty, gelové náplasti na oči pro kosmetické účely, rtěnky, přípravky na holení, kosmetické přípravky do koupele, přípravky do koupele (neléčivé), přípravky na narovnávaní vlasů, přípravky na bělení zubů, přípravky na bělení pokožky, kosmetické přípravky pro zeštíhlení, odbarvování (přípravky pro-), přípravky na líčení, přípravky na péči o nehty, kolagenové přípravky pro kosmetické účely, přípravky s aloe vera pro kosmetické účely, přípravky na ochranu proti slunci, přípravky na osvěžení dechu pro osobní hygienu, pudr na líčení, voskové taveniny [vonné přípravky], vaginální výplachy pro intimní hygienu nebo jako deodoranty, umělé řasy, ubrousky napuštěné kosmetickým mlékem, ubrousky napuštěné přípravky na odličování, masážní svíčky ke kosmetickým účelům, bylinné výtažky pro kosmetické účely, vonné oleje a aromatické výtažky, koupelové soli (neléčivé), leštící přípravky, pleťové čistící přípravky, chladivé spreje pro kosmetické účely, kosmetické přípravky na obočí, kosmetické přípravky na opalování (mléka), přípravky na barvení vlasů, kosmetické přípravky na řasy, neutralizační přípravky na trvalou ondulaci, kosmetické prostředky pro péči o pleť, prostředky k čištění zubů, kosmetické přípravky, parfumerie, přípravky pro osobní hygienu, bělicí [odbarvovací] přípravky pro použití v domácnosti, toaletní přípravky, fytokosmetické přípravky, tonika (kosmetika), henna [kosmetické barvivo], šampony pro zvířata [neléčivé pečující přípravky], suché šampony, šampony, výtažky z květín [parfémy].
- Třídy výrobků a služeb:
3
- (730) **Flario Cosmetics s.r.o.**, Kamenická 303/39, Praha 7, Bubeneč, 17000, CZ
(740) JUDr. Tomáš Lejček MBA, patentový zástupce, Slezská 169/10, Praha 2, Vinohrady, 12000

(210) **O-594440**
(220) 28.06.2024
(320) 28.06.2024
(540)



- (593) Obrazová
(511) (3) balzámy, jiné než pro léčebné účely, kondicionéry na vlasy, pleťové krémy, vlasové vody, kosmetické masky, přípravky na narovnávaní vlasů, odbarvování (přípravky pro-), suché šampony, šampony, oleje pro kosmetické účely, laky na vlasy, přípravky na barvení vlasů, přípravky pro péči o pleť, séra pro kosmetické účely.
- Třídy výrobků a služeb:
3
- (730) **Flario Cosmetics s.r.o.**, Kamenická 303/39, Praha 7, Bubeneč, 17000, CZ
(740) JUDr. Tomáš Lejček MBA, patentový zástupce, Slezská 169/10, Praha 2, Vinohrady, 12000

(210) **O-594457**
(220) 30.06.2024
(320) 30.06.2024
(540)

TRILOBIT-ROCK

- (592) Slovní
(511) (9) veškeré zvukové a obrazové nosiče, stahovatelné hudební soubory, stahovatelné obrazové soubory; (16) veškeré tiskárenské výrobky, fotografie, samolepky, reklamní výrobky na papírových nosičích; (25) veškeré oděvy a oděvní doplňky spadající do třídy 25, osobní prádlo; (41) organizace a pořádání koncertů, živé vystoupení, vydavatelská činnost, hudební vystoupení, producentská a agenturní činnost v oblasti kultury, umělecká činnost.
- Třídy výrobků a služeb:
9, 16, 25, 41
- (730) **TODT JEREMIÁŠ, R.** Pokorného 502, Libochovice, 41117, CZ

(210) **O-594525**
(220) 03.07.2024
(320) 03.07.2024
(540)



- (593) Obrazová
(511) (36) správa aktiv a portfolia, správa aktiv, kapitálové investice, správa investičních fondů, řízení investičních fondů, řízení kapitálových investičních fondů, management investičního fondu, finanční a investiční služby, skupinové financování, makléřské služby - obchodování s cennými papíry, finanční, peněžní a bankovní služby, pojišťovací služby, realitní služby.
- Třídy výrobků a služeb:
36
- (730) **Verdi Capital s.r.o.**, Na Poříčí 1079/3a, Praha 1, Nové Město, 11000, CZ

(210) **O-594565**

(220) 04.07.2024

(320) 04.07.2024

(540)

Moje chvíle štěstí

(592) Slovní

(511) (9) hardware a software pro informační technologie a audiovizuální zařízení, zařízení a příslušenství na zpracování dat, platební terminály pro zprostředkování on-line plateb, software, hardware a software používaný při provozu hazardních her, software pro počítačové hry, aplikace a herní software určené k účasti sázejících na hazardních hrách, software pro jednotlivé internetové technické hry, software pro internetové živé hry a elektronické losy internetových loterií; (28) herní zařízení a systémy, jejichž prostřednictvím jsou provozovány hazardní hry, losy pro loterie, interaktivní dotykové terminály zajišťující provoz loterií, kurzových sázek a jiných hazardních her (herní automaty), samoobslužná koncová zařízení technických her provozovaných v hernách a kasinech, stoly živé hry (herní zařízení); (41) provoz veškerých hazardních her, včetně těch provozovaných dálkovým přístupem prostřednictvím internetu, tedy loterií, kurzových sázek, totalizátorových her, binga, technických her, živých her, tombol nebo turnajů malého rozsahu, jakožto vykonávání činností spočívajících v uskutečňování hazardních her se záměrem dosažení zisku, a to příjem sázek a vkladů do hazardní hry (služby bookmakerů), pořádání a organizování kulturních, sportovních a společenských událostí, soutěží, zábavních služeb v souvislosti s elektronickým sportem, předprodej a prodej vstupenek, organizování a pořádání vzdělávacích akcí, provozování sportovních zařízení.

Třídy výrobků a služeb:

9, 28, 41

(730) **SAZKA a.s.**, Evropská 866/69, Praha 6, Vokovice, 16000, CZ

(740) Mgr. Eva Halaxová, Jinonická 804/80, Praha 5, Košíře, 15800

(210) **O-594572**

(220) 06.07.2024

(320) 06.07.2024

(540)

SHARKDENT

(592) Slovní

(511) (5) hygienické výrobky pro léčebné a dietetické účely, farmaceutické a veterinární výrobky, farmaceutické přípravky k použití ve stomatologii, přípravky pro ústní hygienu pro lékařské účely, ústní vody pro léčebné účely, zubní pasty a zubní gely pro léčebné účely, léčivá žvýkačka, cukrovinky, pastilky a tablety s léčivými přísadami, farmaceutické přípravky pro léčbu onemocnění dásní, náplasti a obvazový materiál, léčebná kosmetika; (16) brožury, brožurky, časopisy (periodika), fotografie (tištěné), grafická znázornění, grafické reprodukce, grafické tisky, katalogy, knihy, letáky, listky, noviny, papírové bannery, periodika, plakáty, pohlednice, poutače z papíru nebo lepenky, prospekty, reklamní tabule z papíru nebo lepenky, tiskoviny, tištěné publikace; (21) pomůcky ústní hygieny; (25) trička s potiskem, čepice, kšilty (pokrývky hlavy), mikiny, trička, sportovní legíny, legíny (kalhoty); (35) reklamní, marketingové a propagační služby, reklamní, marketingové a propagační služby v oblasti zdravotní péče, reklamní, marketingové a propagační služby on-line, reklamní, marketingové a propagační služby on-line v oblasti zdravotní péče, reklamní služby na podporu informovanosti veřejnosti o lékařských otázkách prevence nemocí a zdravotní osvěty, rozšiřování reklamních materiálů zákazníkům (letáky, prospekty, tisky, vzorky), pomoc při řízení obchodní činnosti v oblasti zdravotnictví a zdravotní péče, inzertní služby, obchodní konzultační služby a informace pro spotřebitele, obchodní zprostředkovatelské služby, nákup a prodej výrobků uvedených výše ve třídě 5 tohoto seznamu, internetový nákup a prodej výrobků uvedených výše ve třídě 5 tohoto seznamu, maloobchodní služby a elektronické maloobchodní služby s výrobky uvedenými výše ve třídě 5 tohoto seznamu, velkoobchodní služby a elektronické velkoobchodní služby s výrobky uvedenými výše ve třídě 5 tohoto seznamu, zprostředkování nákupu a prodeje výrobků uvedených výše ve třídě 5 tohoto seznamu, zprostředkování obchodu a specializovaný maloobchod v oblasti zubní péče, pomoc v obchodní a podnikatelské činnosti, management a administrativní služby, správa lékařských nákladů, administrativní zpracování dat, sběr statistických údajů pro lékařský výzkum, řízení lidských zdrojů a náborové služby, kancelářské služby, fakturace lékařských služeb, správa osobních lékařských záznamů a dokumentů, služby v oblasti fakturace zdravotnické péče pro lékaře, obchodní analýzy, průzkum a informační služby, poskytování obchodních statistických informací vztahujících se k lékařským záležitostem, obchodní vedení soukromých

klinik, informační, poradenské a konzultační služby v rámci výše uvedených služeb ve třídě 35; (44) služby týkající se zubní hygieny, služby zubního lékařství, zubařské konzultace, služby v oblasti bělení zubů, služby zdravotní péče, zdravotní péče, lékařské služby, poradenství týkající se stomatologie, kliniky nebo sanatoria (soukromé), čištění zubů, kosmetická stomatologie, kliniky (lékařské), lékařské poradenské služby, služby lékařské péče, provozování nestátního zdravotního zařízení se zaměřením na dentální hygienu, lékařské služby zejména v oblasti zubní péče, především v oborech dentální hygieny, péče a služby v oblasti dentální hygieny, poradenství v oblasti zubní péče a dentální hygieny, motivace pacientů ke správné ústní hygieně, dentální hygiena pro dospělé i děti, subgingivální ošetření, profesionální čištění zubů, zubní profylaxe, zubní prevence.

Třídy výrobků a služeb:

5, 16, 21, 25, 35, 44

(730) **HAVLÍČKOVÁ ŠÁRKA**, Kybalova 1852, Slaný, 27401, CZ

(740) Mgr. Petr Bílý LL.M., advokát, Otýlie Beníškové 1664/14, Plzeň, Severní Předměstí, 30100

(210) **O-594586**

(220) 08.07.2024

(320) 08.07.2024

(540)



THE BEES FOUNDATION

(593) Obrazová

(511) (16) tiskoviny a publikace všeho druhu, papír, lepenka, tiskárenské výrobky, knihy, časopisy, formuláře, navštívenky, poukazy, pozvánky, prospekty, tištěné reklamní, propagační a informační materiály z papíru, propagační materiály, nákupní tašky, programy, plakáty, vstupenky, letáky, brožury, pohlednice, fotografie, rekvizity z papíru, katalogy, příručky, ročenky, grafické listy, dopisní papír, etikety, kromě textilních, grafiky, zápisníky (papírenské zboží), oznámení (papírenské zboží), parfémované papírenské zboží, pořadače (papírenské zboží), lepicí podložky (papírenské zboží), lepenka dřevitá, papírové složky, krabice na papírenské zboží, papírenské zboží s lepicí fólií, papírenské zboží na společenské akce, samolepicí pásky pro papírenské použití, desky na dokumenty (papírenské zboží), kancelářské potřeby kromě nábytku, plastické obaly (nezařazené do jiných tříd), štočky; (25) oděv, obuv, kloboučnické zboží, pokrývky hlavy; (35) pomoc při řízení obchodní činnosti, obchodní administrativa, poradenství v oblasti profesního růstu (nikoliv poradenství o vzdělávání a školení), inzertní a reklamní činnost, poskytování reklamních materiálů a předmětů, marketing, reklama, reklama on-line v počítačové síti, poskytování a pronájem reklamních ploch, propagační služby, franšízing, grafická úprava pro reklamní účely, influencer marketing, pořádání a moderování komerčních akcí, poskytování obchodních informací prostřednictvím webových stránek, pronájem prodejních stánků, pronájem reklamního času v komunikačních médiích, šíření reklamních materiálů, administrativní činnost, zprostředkovatelská činnost se službami v rámci této třídy 35; (36) správa majetku, dobročinné příspěvky (sbírky), shromažďování prostředků pro dobročinné účely, poskytování dobročinných služeb, poskytování dobročinných příspěvků třetím osobám, financování, finanční sponzoring, shromažďování finance, dobročinné příspěvky, pořádání dobročinných sbírek, shromažďování prostředků pro dobročinné účely, pořádání dobročinných akcí za účelem získání finančních prostředků, poskytování vzdělávacích stipendií, poskytování finančních prostředků, služby týkající se financí a peněžnictví, služby v oblasti nemovitostí, pronájem nemovitého majetku, finanční správa projektů v oblasti nemovitostí; (38) poskytování přístupu k obsahu internetového portálu a webových portálů, provozování a poskytování přístupu k obsahu internetového portálu přístupného třetím osobám, šíření elektronických časopisů, periodik, knih a informací a tiskovin pomocí prostřednictvím komunikačních sítí zejména internetu a bezdrátových, kabelových, satelitních sítí, komunikační služby prostřednictvím internetu, vnějších a vnitřních sítí, komunikace pomocí počítačů a mobilních telefonů, komunikace prostřednictvím sítí vláknové

optiky, komunikace prostřednictvím počítačových terminálů, komunikace prostřednictvím rádia, komunikace prostřednictvím telefonu, počítačem řízený přenos dat a obrazu, poskytování interaktivních online vývěsek pro přenos vzkazů mezi počítačovými uživateli, informace, informační kanceláře, poradenství a konzultace vztahující se k výše uvedeným službám; (41) vzdělávání, výchova, činnost vyučovací, poskytování vzdělávacích a školících služeb, poskytování školských služeb, provozování mateřské školy, provozování základní školy, provozování střední školy, provozování vyšší odborné školy, provozování vysoké školy a univerzity, služby poskytované školami, vzdělávací služby poskytované mateřskými, základními, středními, vyššími odbornými školami, vysokými školami a univerzitami, vydavatelská a nakladatelská činnost, vydávání informačních materiálů, vydávání časopisů, periodik, knih a informací a tiskovin v elektronické i listinné podobě, publikační činnost, fotografování, školení a vzdělávání, pořádání a organizování kulturních, společenských, zábavních, sportovních a vzdělávacích akcí, pořádání a organizace konferencí, kongresů, 2 seminářů a sympozií, poskytování informací, poradenství a konzultací vztahující se k výše uvedeným službám; (42) návrh, tvorba, správa a údržba webových stránek, portálů a aplikací včetně multimediálních a 3D aplikací, navrhování a tvorba informačních databází, elektronických i neelektronických (papírových) časopisů, periodik, knih, multimediálních dokumentů, prezentací a katalogů, navrhování a tvorba reklamních materiálů, interaktivní a grafické programy (tvorba), počítačové animace a vizualizace, navrhování, tvorba, instalace, aktualizace a správa počítačového software, provozování online databází, obsluha databází přístupných po internetu, sběr dat do počítačových databází, systemizace dat v počítačových databázích, provozování a konstrukce databází, aplikací a serverů, řešení webových serverů, grafické návrhy a design, návrhy grafických ilustrací, grafické návrhy propagačních materiálů, počítačem podporovaný design grafického videa, grafický design pro tvorbu webových stránek, umělecký design; (43) služby zajišťující stravování a nápoje, příprava jídel a nápojů, služby restaurací, samoobslužné restaurace, kavárny, catering (poskytování jídel a nápojů), smluvní zajišťování potravin a nápojů, catering, hotelové služby, poskytování dočasného ubytování, poradenské a konzultační služby týkající se veškerých výše uvedených služeb, zprostředkovatelská činnost se službami v rámci této třídy.

Třídy výrobků u služeb:

16, 25, 35, 36, 38, 41, 42, 43

(591) Barevná

(730) **Kotlán Igor prof. JUDr. Ing., Ph.D.**, 17. listopadu 1110/34, Havířov, Podlesí, 73601, CZ

(740) Mgr. Ing. Martin Števko, advokát, 28. října 1727/108, Ostrava, Moravská Ostrava, 70200

(210) **O-594587**

(220) 08.07.2024

(320) 08.07.2024

(540)

BEESS

(592) Slovní

(511) (16) tiskoviny a publikace všeho druhu, papír, lepenka, tiskárenské výrobky, knihy, časopisy, formuláře, navštívenky, poukazy, pozvánky, prospekty, tištěné reklamní, propagační a informační materiály z papíru, propagační materiály, nákupní tašky, programy, plakáty, vstupenky, letáky, brožury, pohlednice, fotografie, rekvizity z papíru, katalogy, příručky, ročenky, grafické listy, dopisní papír, etikety, kromě textilních, grafiky, zápisníky (papírenské zboží), oznámení (papírenské zboží), parfémované papírenské zboží, pořadače (papírenské zboží), lepicí podložky (papírenské zboží), lepenka dřevitá, papírové složky, krabice na papírenské zboží, papírenské zboží s lepicí fólií, papírenské zboží na společenské akce, samolepicí pásy pro papírenské použití, desky na dokumenty (papírenské zboží), kancelářské potřeby krom nábytku, plastické obaly (nezařazené do jiných tříd), štočky; (25) oděv, obuv, kloboučnické zboží, pokrývky hlavy; (35) pomoc při řízení obchodní činnosti, obchodní administrativy, poradenství v oblasti profesního růstu (nikoliv poradenství o vzdělávání a školení), inzertní a reklamní činnost, poskytování reklamních materiálů a předmětů, marketing, reklama, reklama on-line v počítačové síti, poskytování a pronájem reklamních ploch, propagační služby, franšizing, grafická úprava pro reklamní účely, influencer marketing, pořádání a moderování komerčních akcí, poskytování obchodních informací prostřednictvím webových stránek, pronájem prodejních stánků, pronájem reklamního času v komunikačních médiích, šíření reklamních materiálů, administrativní činnost, zprostředkovatelská činnost se službami v rámci této třídy 35; (36) správa majetku, dobročinné příspěvky (sbírky), shromažďování prostředků pro dobročinné účely, poskytování dobročinných služeb, poskytování

dobročinných příspěvků třetím osobám, financování, finanční sponzoring, shromažďování finance, dobročinné příspěvky, pořádání dobročinných sbírek, shromažďování prostředků pro dobročinné účely, pořádání dobročinných akcí za účelem získání finančních prostředků, poskytování vzdělávacích stipendií, poskytování finančních prostředků, služby týkající se financí a peněžnictví, služby v oblasti nemovitosti, pronájem nemovitého majetku, finanční správa projektů v oblasti nemovitosti; (38) poskytování přístupu k obsahu internetového portálu a webových portálů, provozování poskytování přístupu k obsahu internetového portálu přístupného třetím osobám, šíření elektronických časopisů, periodik, knih a informací a tiskovin pomocí prostřednictvím komunikačních sítí zejména internetu a bezdrátových, kabelových, satelitních sítí, komunikační služby prostřednictvím internetu, vnějších a vnitřních sítí, komunikace pomocí počítačů a mobilních telefonů, komunikace prostřednictvím sítí vláknové optiky, komunikace prostřednictvím počítačových terminálů, komunikace prostřednictvím rádia, komunikace prostřednictvím telefonu, počítačem řízený přenos dat a obrazu, poskytování interaktivních online vývěsek pro přenos vzkazů mezi počítačovými uživateli, informace, informační kanceláře, poradenství a konzultace vztahující se k výše uvedeným službám; (41) vzdělávání, výchova, činnost vyučovací, poskytování vzdělávacích a školících služeb, poskytování školských služeb, provozování mateřské školy, provozování základní školy, provozování střední školy, provozování vyšší odborné školy, provozování vysoké školy a univerzity, služby poskytované školami, vzdělávací služby poskytované mateřskými, základními, středními, vyššími odbornými školami, vysokými školami a univerzitami, vydavatelská a nakladatelská činnost, vydávání informačních materiálů, vydávání časopisů, periodik, knih a informací a tiskovin v elektronické i listinné podobě, publikační činnost, fotografování, školení a vzdělávání, pořádání a organizování kulturních, společenských, zábavních, sportovních a vzdělávacích akcí, pořádání a organizace konferencí, kongresů, 2 seminářů a sympozií, poskytování informací, poradenství a konzultací vztahující se k výše uvedeným službám; (42) návrh, tvorba, správa a údržba webových stránek, portálů a aplikací včetně multimediálních a 3D aplikací, navrhování a tvorba informačních databází, elektronických i neelektronických (papírových) časopisů, periodik, knih, multimediálních dokumentů, prezentací a katalogů, navrhování a tvorba reklamních materiálů, interaktivní a grafické programy (tvorba), počítačové animace a vizualizace, navrhování, tvorba, instalace, aktualizace a správa počítačového software, provozování online databází, obsluha databází přístupných po internetu, sběr dat do počítačových databází, systemizace dat v počítačových databázích, provozování a konstrukce databází, aplikací a serverů, řešení webových serverů, grafické návrhy a design, návrhy grafických ilustrací, grafické návrhy propagačních materiálů, počítačem podporovaný design grafického videa, grafický design pro tvorbu webových stránek, umělecký design; (43) služby zajišťující stravování a nápoje, příprava jídel a nápojů, služby restaurací, samoobslužné restaurace, kavárny, catering (poskytování jídel a nápojů), smluvní zajišťování potravin a nápojů, catering, hotelové služby, poskytování dočasného ubytování, poradenské a konzultační služby týkající se veškerých výše uvedených služeb, zprostředkovatelská činnost se službami v rámci této třídy.

Třídy výrobků u služeb:

16, 25, 35, 36, 38, 41, 42, 43

(730) **Kotlán Igor prof. JUDr. Ing., Ph.D.**, 17. listopadu 1110/34, Havířov, Podlesí, 73601, CZ

(740) Mgr. Ing. Martin Števko, advokát, 28. října 1727/108, Ostrava, Moravská Ostrava, 70200

(210) **O-594613**

(220) 09.07.2024

(320) 09.07.2024

(540)

GEOMETRIKON

(592) Slovní

(511) (28) stavebnice (hračky), individuální i společenské hry, dřevěné hračky, vzdělávací hry, geometrické skládačky, hlavolamy, hry jako dárkové předměty, pouzdra a krabice používané jako součást hry vyplněné herními předměty; (41) výchova, vzdělávání, zábava, sportovní a kulturní aktivity.

Třídy výrobků u služeb:

28, 41

(730) **Vránek Karel MgA.**, Lerchova 826, Sušice, Sušice II, 34201, CZ

(740) Helena Zelenková, Jiráskovo náměstí 47/27, Plzeň, Východní Předměstí, 32600

(210) **O-594655**

(220) 11.07.2024

(320) 11.07.2024

(540)

Recypark

(592) Slovní

(511) (40) recyklace a zpracování odpadů, likvidace odpadu, třídění odpadů a recyklovatelných materiálů, spalování odpadů, úprava půdy, odpadu nebo vody (obnova životního prostředí), zpracování a čištění vody, katalytická přeměna chemických sloučenin, poradenství vztahující se k recyklaci odpadu, poradenství vztahující se k likvidaci odpadu; (41) vzdělávací a školicí služby, pořádání a vedení seminářů, organizování konferencí, výstav a soutěží (ne obchodních, náborových či reklamních), poskytování školení a zkoušení (pedagogická činnost) pro účely certifikace, praktický výcvik (předvádění), předávání podnikatelských znalostí a know-how (odborné vzdělávání), zveřejňování, oznamování a psaní textů (nikoliv obchodních, náborových či reklamních); (42) vědecké a technologické služby v oblasti recyklace a zpracování odpadů, vědecký a technologický výzkum v oblasti zpracování odpadů, chemická analýza a výzkum, poskytování vědeckých informačních, poradenských a konzultačních služeb týkajících se recyklace a zpracování odpadů, služby technického testování, služby technického ověřování a služby kontroly kvality, služby vědecké laboratoře.

Třídy výrobků a služeb:

40, 41, 42

(730) **SMOLO a.s.**, nám. Svobody 527, Třinec, Lyžbice, 73961, CZ

(740) Ing. Pavel Nádvořík s.r.o., Klínová 620/1, Ostrava, Hulváky, 70900

(210) **O-594722**

(220) 15.07.2024

(320) 15.07.2024

(540)

Z NEBANKY DO ...

(592) Slovní

(511) (36) finanční služby, poskytování finančních informací a údajů, poradenské a konzultační služby v oblasti financí, služby finančního plánování, finanční analýzy, finanční plánování a řízení, finanční správa rizikového kapitálu, investičního kapitálu a rozvojového kapitálu, obstarávání finančních prostředků, makléřské služby zprostředkující financování jinými finančními institucemi, elektronické finanční obchodování, investiční služby, zajištění finančních prostředků, pomoc při sjednávání financování, finanční poradenství zaměřené na půjčky, hypoteční poradenství, poradenství v oblasti nemovitostí, poradenství v oblasti investičního poradenství, řízení finančních rizik a související poradenství, finanční poradenství a konzultační služby v oblasti pojišťovnictví, úvěrové poradenství a služby zprostředkování úvěrů.

Třídy výrobků a služeb:

36

(730) **Z NEBANKY DO BANKY s.r.o.**, Lidická 700/19, Brno, Veverí, 60200, CZ

(740) zaeRkováno s.r.o., Vršovické náměstí 111/2, Praha 10, Vršovice, 10100

(210) **O-594751**

(220) 16.07.2024

(320) 16.07.2024

(540)

ZNDB Z NEBANKY DO ...

(592) Slovní

(511) (36) finanční služby, finanční informace, údaje, poradenské a konzultační služby, služby finančního plánování, finanční analýzy, finanční plánování a řízení, finanční správa rizikového kapitálu, investičního kapitálu a rozvojového kapitálu, obstarávání finančních prostředků, makléřské služby zprostředkující financování jinými finančními institucemi, elektronické finanční obchodování, investiční služby, zajištění finančních prostředků, pomoc při sjednávání financování, finanční poradenství zaměřené na půjčky, hypoteční poradenství, poradenství v oblasti nemovitostí, poradenství v oblasti investičního poradenství, řízení finančních rizik a související poradenství, finanční poradenství a konzultační služby v oblasti pojišťovnictví, úvěrové poradenství a služby zprostředkování úvěrů.

Třídy výrobků a služeb:

36

(730) **Z NEBANKY DO BANKY s.r.o.**, Lidická 700/19, Brno, Veverí, 60200, CZ

(740) zaeRkováno s.r.o., Vršovické náměstí 111/2, Praha 10, Vršovice, 10100

(210) **O-594768**

(220) 17.07.2024

(320) 17.07.2024

(540)



(593) Obrazová

(511) (39) služby v oblasti cestovního ruchu, cestovní konzultační a informační služby, poskytování informací o cestovních trasách; (44) telemedicínské služby, zdravotní poradenství, lékařské poradenství, poskytování lékařských služeb, služby posuzování zdravotního stavu, lékařské informační služby poskytované prostřednictvím internetu, poskytování informací vztahujících se k lékařským službám.

Třídy výrobků a služeb:

39, 44

(591) Barevná

(730) **Herynk František**, Jičínská 1748/5, Praha 3, Vinohrady, 13000, CZ

(740) JUDr. Ondřej Vodák, advokát, Washingtonova 1567/25, Praha 1, 11000

(210) **O-594774**

(220) 17.07.2024

(320) 17.07.2024

(540)

KLOKOČKA AUTO PLUS

(592) Slovní

(511) (35) zprostředkování obchodů, maloobchodní služby v oblasti elektrických vozidel, maloobchodní prodej vozidel; (36) leasingové služby, financování automobilů, financování týkající se automobilů, pomoc při financování, sjednávání financování, financování a poskytování finančních prostředků, zprostředkování a zajišťování pojištění; (39) pronájem dopravních vozidel, pronájem dopravních prostředků.

Třídy výrobků a služeb:

35, 36, 39

(730) **STUDIO 33 s.r.o.**, Karlovarská 814/115, Praha 6, Řepy, 16100, CZ

(210) **O-594781**

(220) 18.07.2024

(320) 18.07.2024

(540)



(593) Obrazová

(511) (16) tiskoviny všeho druhu, a to noviny, časopisy, brožury, letáky, katalogy, vstupenky, programy, plakáty včetně plakátů velkoplošných; (35) reklamní a propagační činnost, pořádání výstav a veletrhů k reklamním a obchodním účelům, informační činnost v oblasti reklamy a výstav v rámci této třídy, reklama na billboardech, průzkumy a analýzy trhu, to vše v oblasti výstavnictví, v rámci této třídy; (41) výchovná, vzdělávací a zábavní činnost, poskytování a výměna odborných informací v oblasti vzdělávání, pořádání školení, kurzů, konferencí, symposií a přednášek, organizování a pořádání soutěží, výstav ke vzdělávacím, kulturním, výchovným a zábavním účelům, odborné poradenství, vztahující se k organizování vzdělávacích, kulturních, výchovných a zábavních výstav.

Třídy výrobků a služeb:

16, 35, 41

(591) Barevná

(730) **ABF, a.s.**, Beranových 667, Praha 9, Letňany, 19900, CZ

(210) **O-594822**

(220) 19.07.2024

(320) 19.07.2024

(540)

Teremtete

(592) Slovní

(511) (25) oděvy, pokrývky hlavy, obuv, části oděvů, obuvi a pokrývek hlavy; (35) velkoobchod a maloobchod s výše uvedenými výrobky ve tř.25, maloobchodní prodej oděvů, maloobchodní služby zaměřené na prodej oděvů a oděvních doplňků, maloobchodní prodej obuvi, maloobchodní prodej šperků, maloobchodní prodej zavazadel, maloobchodní prodej nití, maloobchodní prodej her, maloobchodní prodej hraček, maloobchodní prodej oblečení, maloobchodní prodej pokrývek hlavy, maloobchodní služby zásilkového prodeje oděvů, velkoobchodní prodej nití, velkoobchodní prodej hraček, velkoobchodní prodej her, velkoobchodní prodej obuvi, velkoobchodní prodej šperků, velkoobchodní prodej zavazadel, velkoobchodní prodej oblečení, velkoobchodní prodej pokrývek hlavy, pomoc v obchodní a podnikatelské činnosti, management a administrativní služby; (40) šití (zakázková výroba), zakázková výroba šperků a výše uvedených výrobků ve tř.25, montážní služby související s výše uvedenými zakázkovými výrobami ve tř. 40.

Třídy výrobků a služeb:

25, 35, 40

(730) **KUCHČÁKOVÁ MARTINA ING.**, Čápkova 24/17, Brno, Veveří, 60200, CZ

(210) **O-594838**

(220) 21.07.2024

(320) 21.07.2024

(540)

BEAUTY ACADEMY
MARGARET CZ

(593) Obrazová

(511) (3) neléčivé kosmetické a toaletní přípravky, neléčivé přípravky na čištění zubů, parfumerie, éterické oleje, přípravky pro bělení a jiné prací prostředky, přípravky pro čištění, leštění, odmašťování a broušení; (41) výchova, vzdělávání, zábava, sportovní a kulturní aktivity.

Třídy výrobků a služeb:

3, 41

(591) Barevná

(730) **MARGARET CZ s.r.o.**, Bryksova 763/46, Praha 9, Černý Most, 19800, CZ

(210) **O-594841**

(220) 22.07.2024

(320) 22.07.2024

(540)

BOHO
~ LIFE ~

(593) Obrazová

(511) (32) nealkoholické nápoje, minerální a sycené vody, ovocné nápoje a ovocné šťávy, sirupy a jiné nealkoholické přípravky k zhotovení nápojů.

Třídy výrobků a služeb:

32

(730) **Premier Wines & Spirits s.r.o.**, U silnice 949/11, Praha 6, Ruzyně, 16100, CZ

(740) Březina Mařík & partneři advokátní kancelář, s.r.o., Mgr. Jan Rotta, advokát, Americká 177/35, Praha 2, Vinohrady, 12000

(210) **O-594843**

(220) 22.07.2024

(320) 22.07.2024

(540)

QUATTRO PADEL

(593) Obrazová

(511) (18) sportovní tašky; (25) sportovní oblečení; (28) rakety, míčky pro raketové sporty, zařízení na hřiště, kovová zařízení na hřiště.

Třídy výrobků a služeb:

18, 25, 28

(591) Barevná

(730) **ČERVINKA ŠTĚPÁN**, Plachty 512/2, Brno, Nový Lískovec, 63400, CZ

(210) **O-594849**
(220) 22.07.2024
(320) 22.07.2024
(540)



(593) Obrazová

(511) (9) nosiče zvukových a zvukově obrazových záznamů, počítačové databáze; (16) cestovní a propagační brožury a knihy, časopisy, katalogy služeb cestovní kanceláře, cestovní manuály, prospekty, plakáty, letáky, pouzdra na doklady a pasy (s výjimkou kožených), reklamní tabule z papíru a lepenky zařazené v této třídě, desky na dokumenty, papírové tašky, obálky a nádoby z regenerované celulózy sloužící jako obaly; (18) zavazadla, tašky, visačky na zavazadla, kožená pouzdra na doklady a pasy; (25) oděvy, obuv, pokrývky hlavy; (28) hry, hračky, a výrobky určené ke hraní, zařízení na videohry, cvičební a sportovní potřeby zařazené v této třídě, vánoční ozdoby; (35) reklama v oblasti cestovního ruchu, propagační činnost, reklama, zasilání reklamních a propagačních materiálů zákazníkům, vydávání reklamních, propagačních a inzertních textů, marketing, marketingové studie, poskytování obchodních informací prostřednictvím webových stránek, prezentace služeb v médiích, pomoc při řízení obchodní činnosti, poradenství v obchodní činnosti, obchodní administrativa, kancelářské práce, organizování výstav a veletrhů k obchodním a reklamním účelům; (36) obstarávání akreditivů a cestovních šeků, obstarávání a zprostředkování cestovního pojištění osob a zavazadel, obstarávání směnování peněžních prostředků; (39) přeprava osob a jejich zavazadel, služby cestovní kanceláře pro zajišťování cest, prodej a rezervace jízdenek, místenek a jiných cenin pro železniční, automobilové, letecké, lodní cesty v České republice i v zahraničí, prodej a rezervace lůžkových poukázek pro mezinárodní a místní přepravu, zprostředkování služeb cestovního ruchu, organizování i zprostředkování zájezdů a cest dopravními prostředky, zprostředkování přepravy turistů a jejich zavazadel, zprostředkování letecké, autobusové a automobilové dopravy, poskytování informací ohledně cest a autobusové, železniční, letecké a lodní dopravy, zprostředkování doprovázení turistů, organizování a zprostředkování výletů, zprostředkování turistických prohlídek, okružních plaveb, obstarávání ostatních služeb v oblasti dopravy v rámci této třídy souvisejících s cestováním, zprostředkování rekreačních pobytů v ČR i v zahraničí v oblasti přepravy turistů, poskytování pronájmu automobilů a autobusů, zprostředkování pronájmu autobusů, automobilů, lodí, zprostředkování víz, obstarávání poukázek (voucherů) na služby zařazené ve třídě 39, doprava, balení a skladování zboží, rezervace, organizování zájezdů, organizování cesty, cestování (rezervace), poradenská činnost v oblasti cestovního ruchu, pronájem parkovacích stání; (41) poskytování informací o možnostech rekreace, informací o možnostech rozptýlení, informací o možnostech zábavy, vzdělávání, školení, služby jejichž základním cílem je zábava, sportovní a kulturní činnosti, rezervace vstupenek na zábavní akce, organizování prohlídek muzeí, výstav, knihoven, zámků, hradů, kulturních míst a historických památek, návštěv divadel, koncertů, kin, kulturních, zábavných a sportovních podniků, organizování konferencí, kongresů, symposií, seminářů, obstarávání tlumočnicků a překladatelů, organizování výstav a veletrhů ke sportovním a kulturním účelům; (43) rezervace ubytování v hotelech, penzionech a jiných ubytovacích zařízeních v ČR i v zahraničí, dočasné ubytování, zajišťování rekreačních pobytů v ČR a v zahraničí v oblasti ubytování a stravování turistů, obstarávání ostatních služeb v oblasti ubytování a stravování

souvisejících s cestováním, hostinská činnost v rámci cestovní kanceláře, služby poskytující ubytování a stravování, zajišťování hotelových pobytů, pronájem apartmánů; (44) lékařské služby, lékařský screening, ošetrovatelské služby, služby v oblasti lékařské analýzy pro diagnostické a léčebné účely poskytované lékařskými laboratořemi, zdravotní péče, zdravotnická střediska.

Třídy výrobků a služeb:

9, 16, 18, 25, 28, 35, 36, 39, 41, 43, 44

(591) Barevná

(730) **Blue Style a.s.**, Jindřišská 873/27, Praha 1, Nové Město, 11000, CZ

(740) Mgr. Michal Hanzlík, advokát, Milevská 2094/3, Praha 4, Krč, 14000

(210) **O-594851**

(220) 22.07.2024

(320) 22.07.2024

(540)



(593) Obrazová

(511) (9) nosiče zvukových a zvukově obrazových záznamů, počítačové databáze; (16) cestovní a propagační brožury a knihy, časopisy, katalogy služeb cestovní kanceláře, cestovní manuály, prospekty, plakáty, letáky, pouzdra na doklady a pasy (s výjimkou kožených), reklamní tabule z papíru a lepenky zařazené v této třídě, desky na dokumenty, papírové tašky, obálky a nádoby z regenerované celulózy sloužící jako obaly; (18) zavazadla, tašky, visačky na zavazadla, kožená pouzdra na doklady a pasy; (25) oděvy, obuv, pokrývky hlavy; (28) hry, hračky, a výrobky určené ke hraní, zařízení na videohry, cvičební a sportovní potřeby zařazené v této třídě, vánoční ozdoby; (35) reklama v oblasti cestovního ruchu, propagační činnost, reklama, zasilání reklamních a propagačních materiálů zákazníkům, vydávání reklamních, propagačních a inzertních textů, marketing, marketingové studie, poskytování obchodních informací prostřednictvím webových stránek, prezentace služeb v médiích, pomoc při řízení obchodní činnosti, poradenství v obchodní činnosti, obchodní administrativa, kancelářské práce, organizování výstav a veletrhů k obchodním a reklamním účelům; (36) obstarávání akreditivů a cestovních šeků, obstarávání a zprostředkování cestovního pojištění osob a zavazadel, obstarávání směnování peněžních prostředků; (39) přeprava osob a jejich zavazadel, služby cestovní kanceláře pro zajišťování cest, prodej a rezervace jízdenek, místenek a jiných cenin pro železniční, automobilové, letecké, lodní cesty v České republice i v zahraničí, prodej a rezervace lůžkových poukázek pro mezinárodní a místní přepravu, zprostředkování služeb cestovního ruchu, organizování i zprostředkování zájezdů a cest dopravními prostředky, zprostředkování přepravy turistů a jejich zavazadel, zprostředkování letecké, autobusové a automobilové dopravy, poskytování informací ohledně cest a autobusové, železniční, letecké a lodní dopravy, zprostředkování doprovázení turistů, organizování a zprostředkování výletů, zprostředkování turistických prohlídek, okružních plaveb, obstarávání ostatních služeb v oblasti dopravy v rámci této třídy souvisejících s cestováním, zprostředkování rekreačních pobytů v ČR i v zahraničí v oblasti přepravy turistů, poskytování pronájmu automobilů a autobusů, zprostředkování pronájmu autobusů, automobilů, lodí, zprostředkování víz, obstarávání poukázek (voucherů) na služby zařazené ve třídě 39, doprava, balení a skladování zboží, rezervace, organizování

zájezdů, organizování cesty, cestování (rezervace), poradenská činnost v oblasti cestovního ruchu, pronájem parkovacích stání; (41) poskytování informací o možnostech rekreace, informací o možnostech rozptýlení, informací o možnostech zábavy, vzdělávání, školení, služby jejichž základním cílem je zábava, sportovní a kulturní činnosti, rezervace vstupenek na zábavní akce, organizování prohlídek muzeí, výstav, knihoven, zámků, hradů, kulturních míst a historických památek, návštěv divadel, koncertů, kin, kulturních, zábavných a sportovních podniků, organizování konferencí, kongresů, symposií, seminářů, obstarávání tlumočnicků a překladatelů, organizování výstav a veletrhů ke sportovním a kulturním účelům; (43) rezervace ubytování v hotelech, penzionech a jiných ubytovacích zařízeních v ČR i v zahraničí, dočasné ubytování, zajišťování rekreačních pobytů v ČR a v zahraničí v oblasti ubytování a stravování turistů, obstarávání ostatních služeb v oblasti ubytování a stravování souvisejících s cestováním, hostinská činnost v rámci cestovní kanceláře, služby poskytující ubytování a stravování, zajišťování hotelových pobytů, pronájem apartmánů; (44) lékařské služby, lékařský screening, ošetrovatelské služby, služby v oblasti lékařské analýzy pro diagnostické a léčebné účely poskytované lékařskými laboratořemi, zdravotní péče, zdravotnická střediska.

Třídy výrobků a služeb:

9, 16, 18, 25, 28, 35, 36, 39, 41, 43, 44

(591) Barevná

(730) **Blue Style a.s.**, Jindřišská 873/27, Praha 1, Nové Město, 11000, CZ

(740) Mgr. Michal Hanzlík, advokát, Milevská 2094/3, Praha 4, Krč, 14000

(210) **O-594896**

(220) 24.07.2024

(320) 24.07.2024

(540)

ZENDINO

(592) Slovní

(511) (21) krabice, obaly a tašky na rozvoz hotových jídel a rychlého občerstvení, zejména na těstoviny, saláty a pokrmy asijské kuchyně, spadající do této třídy; (29) zeleninové a jiné saláty, zpracované masové výrobky v rámci této třídy; (30) nudle, asijské nudle, suší, rýže, rýžové pokrmy, vyjma instantních jídel, rýžové směsi, vyjma instantních jídel, potraviny vyrobené z rýže, vyjma instantních jídel, hotová jídla z rýže, vyjma instantních jídel, svačिनové občerstvení na bázi rýže, vyjma instantních jídel, moučinky, zákusky, dorty a sušenky, hotové dezerty (cukrovinky), palačinky, koláče s náplní (sladkou nebo pikantní), slané pečivo, pečivo obsahující zeleninu a maso, pečivo obsahující zeleninu a ryby, sendviče, suché cukrovinky z rýžové mouky (rakugan), rýžový salát, rýžové knedlíčky, bibimbap (rýže s kousky zeleniny a masa), hotové wasabi, pekárenské výrobky, cukrovinky, pokrmy z nudlí (hotové), vyjma instantních jídel, těstovinová jídla, vyjma instantních jídel, balené obědy sestávající zejména z rýže a obsahující také maso, ryby nebo zeleninu, vyjma instantních jídel, hotové potraviny v podobě omáček, vyjma instantních jídel, pochutiny vyrobené z obilné mouky, pochutiny vyrobené z kukuřičné mouky, pochutiny vyrobené z bramborové mouky, pochutiny vyrobené z obilného škrobu, pochutiny vyrobené ze sójové mouky, pochutiny vyrobené z rýžové mouky, pochutiny s obsahem cereálií, jarní závitky, vaječné závitky; (35) franchisingové služby a řízení franchisingové sítě, pomoc při řízení obchodní činnosti, obchodní poradenské služby, franchisingové manuály, administrativní zpracování přijatých objednávek, automatizované zpracování dat, reklamní a inzertní služby, aranžování výkladů, propagace reklama a marketing, rozšiřování reklamy prostřednictvím reklamních poutačů; (39) rozvoz a distribuce nápojů, rychlého občerstvení a hotových jídel, zejména těstovin, salátů a asijské kuchyně, dodávka jídel na objednávku, dodávky jídel objednaných prostřednictvím prostředků komunikace na dálku; (43) restaurace zaměřené na asijskou kuchyni, příprava nápojů, rychlého občerstvení a hotových jídel, zejména těstovin, salátů a asijské kuchyně, příprava jídel na objednávku, hostinská a restaurační činnost, poskytování gastronomických služeb, služby týkající se odnosu jídel a potravinových přípravků prostřednictvím on-line počítačové sítě.

Třídy výrobků a služeb:

21, 29, 30, 35, 39, 43

(730) **Zendino s.r.o.**, Příborská 2137, Frýdek-Místek, Místek, 73801, CZ

(740) Mgr. Ivan Rámeš, advokát, Na Florenci 2116/15, Praha 1, Nové Město, 11000

(210) **O-594918**

(220) 25.07.2024

(320) 25.07.2024

(540)

X-Sight

(592) Slovní

(511) (9) zařízení a software pro snímání, měření a analýzu deformací v průmyslu, inženýrském vývoji, výuce, výzkumu a vědě, optické a bezkontaktní průtahoměry pro měření deformací materiálových vzorků a analýzu deformací, systémy pro měření vibrací v průmyslu, inženýrském vývoji, výuce, výzkumu a vědě, geodetická měřicí zařízení, přístroje pro diagnostiku strojních komponent, staveb, mostů a infrastruktury.

Třídy výrobků a služeb:

9

(730) **X-Sight s.r.o.**, Staňkova 557/18a, Brno, Ponava, 60200, CZ

(740) KANIA, SEDLÁK, SMOLA, s.r.o., Mendlovo náměstí 907/1a, Brno, Staré Brno, 60300

(210) **O-594924**

(220) 25.07.2024

(320) 25.07.2024

(540)

PHILIPS COFFEE

(592) Slovní

(511) (30) káva, čaje, ženšenový čaj, mate [čaj], čaj chai, černý čaj [anglický čaj], zelený čaj, instantní čaj, umělý čaj, čaj Oolong [čínský čaj], jasmínový čaj, ochucená káva, sladová káva, zrnková káva, mletá káva, lyofilizovaná káva, instantní káva, káva s čokoládou, káva bez kofeinu.

Třídy výrobků a služeb:

30

(730) **FIALA VIKTOR**, K Remízku 303, Veleň, 25063, CZ

(210) **O-594935**

(220) 26.07.2024

(320) 26.07.2024

(540)

Elfie

(592) Slovní

(511) (9) podložky pod počítačovou myš; (21) hrnky, šálky, cestovní hrnky; (24) povlaky na dekorativní polštáře.

Třídy výrobků a služeb:

9, 21, 24

(730) **KOTAČKOVÁ ANDREA**, Komenského 763, Újezd u Brna, 66453, CZ

(210) **O-594962**

(220) 29.07.2024

(320) 29.07.2024

(540)

VIDIA

(592) Slovní

(511) (5) farmaceutické výrobky a přípravky, diagnostické přípravky a materiály pro lékařské účely, indikátory pro lékařskou diagnostiku, lékařské diagnostické testy a testovací proužky pro testování tělních tekutin, diagnostické testovací soupravy a diagnostické testovací materiály pro léčebné účely, diagnostické soupravy pro infekční sérologickou diagnostiku infekčních virových, bakteriálních, parazitických a houbových onemocnění, imunoenzymatické soupravy, jednostrupové soupravy, enzymatické imunoblot soupravy, imunofluorescenční soupravy, rychlotesty pro diagnostiku gastrointestinálních a respiračních infekčních onemocnění, rychlotesty pro diagnostiku detekce zánětlivých či nádorových markerů, diagnostické testovací proužky, in vitro diagnostické přípravky pro lékařské účely, diagnostické látky pro lékařské použití, diagnostické činidla pro lékařské použití, činidla pro diagnostické testy, diagnostické látky, biologické preparáty, chemické přípravky pro léčebné a farmaceutické účely, PCR (Real Time PCR) testy, diagnostické testy, diagnostické veterinární testy, diagnostické testy pro humánní medicínu, diagnostické testy pro humánní účely; (10) lékařské přístroje a nástroje, lékařské přístroje, nástroje a zařízení používané pro diagnostiku, lékařské přístroje a zařízení pro diagnostiku onemocnění, automatické analyzátoři pro lékařskou diagnostiku, automatické stolní analyzátoři pro multiparametrické testování, testovací přístroje používané při lékařské diagnostice; (35) reklama, propagace, marketing, reklama, propagace a

marketing on-line, služby v oblasti reklamy a propagace prodeje, distribuce vzorků výrobků, obchodní poradenské služby, obchodní informace a rady pro spotřebitele (poradna pro spotřebitele), obchodní zprostředkovatelské služby, zajišťování obchodních transakcí a obchodních kontaktů, prezentace zboží a služeb, služby předvádění výrobků a vystavování zboží, maloobchodní služby, velkoobchodní služby, nákup, prodej, on-line nákup a on-line prodej výrobků uvedených výše ve třídách 5 a 10 tohoto seznamu, zprostředkování nákupu a prodeje výrobků uvedených výše ve třídách 5 a 10 tohoto seznamu; (42) klinická diagnostika, molekulárně-genetická diagnostika, výzkum v lékařské a farmaceutické oblasti, výzkum a vývoj v oblasti diagnostických přípravků, lékařské a farmakologické výzkumné služby, laboratorní služby, poskytování informací a dat vztahujících se k lékařskému výzkumu a vývoji, lékařské laboratorní služby, chemické a biotechnologické laboratorní služby, vědecké analytické a laboratorní služby, vědecké testovací služby; (44) lékařské diagnostické služby [testování a analýzy], diagnostika chorob, služby v souvislosti s diagnostickými procesy, analytickými procesy a procesy pro provádění laboratorních lékařských pokusů a testů (včetně procesů a testů podporovaných počítačem), zdravotní poradenství, provádění lékařských a klinických vyšetření, farmaceutické a lékařské konzultace, lékařská genetika, veterinární diagnostika.

Třídy výrobků a služeb:
5, 10, 35, 42, 44

- (730) VIDIA spol. s r.o., Nad Safinou II 365, Vestec, 25250, CZ
(740) ZDVIHALOVÁ, s.r.o., Na Slatince 3284/1, Praha 10, Záběhlice, 10600

- (210) O-594963
(220) 29.07.2024
(320) 29.07.2024
(540)

Krajina tajemství

(592) Slovní
(511) (16) vstupenky, brožury, prospekty, letáky, plakáty, časopisy, kalendáře, knihy, manuály (tiskoviny), bloky, psací potřeby, diáře (tiskoviny), tiskoviny, periodika, pohlednice, časopisy, mapy, stravenky, kancelářské potřeby, papírové reklamní vývěsky; (35) služby obchodních výstav a veletrhů, propagační činnost, reklama, pomoc při řízení obchodní činnosti, obchodní administrativa, kancelářské práce, správa slevového programu, který umožňuje účastníkům získávat slevy na výrobky a služby prostřednictvím členské slevové karty, správa a vytváření datových databází, výstavy komerční a reklamní (organizování -), pořádání výstav pro reklamní účely, propagace a pořádání veletrhů a výstav pro obchodní a reklamní účely, organizování komerčních nebo propagačních veletrhů, rozšiřování reklamních materiálů zákazníkům (letáky, prospekty, tisky, vzorky), rozhlasová reklama, distribuce reklamních tiskovin, distribuce propagačních materiálů, distribuce reklam a komerčních oznámení, distribuce a šíření reklamních materiálů (letáků, prospektů, tištěných materiálů, vzorků), služby reklamní grafiky, reklamní materiály (příprava); (39) pořádání turistických výletů, poskytování turistických a cestovních informací, poskytování a zprostředkování cestovních služeb, provozování cestovní agentury včetně služeb spojených s přepravou zavazadel a nákladů, organizační zajišťování a pořádání tematických a pobytových poznávacích a odborných zájezdů, cestovní programy a informace (příprava a poskytování) – v rámci třídy 39, rezervace a prodej jízdenek, místenek, poskytování informací o jízdních řádech a tarifech, poskytování informací o dopravních cestách a způsobech dopravy, průvodcovské služby, zprostředkování dopravy, rezervace a objednávky přepravy, cestovní kanceláře (služby), organizování vlastivědných zájezdů za kulturními a historickými památkami v tuzemsku i zahraničí, provozování cestovní kanceláře, průvodcovská činnost v památkových objektech, organizační zajištění průvodcovských služeb; (41) turistické prohlídky s průvodcem, rekreační služby zaměřené na turistiku, výchova, vzdělávání, zábava, kultura a kulturní aktivity, pořádání kulturních akcí, zejména koncertů, plesů, festivalů, vydavatelská a publicistická činnost, vydávání a distribuce odborných publikací, periodik, audiovizuálních nosičů a multimédií, včetně hudebních nahrávek; seznamování domácích i zahraničních zájemců s kulturně historickým vývojem, reáliemi a památkami všemi dostupnými formami, shromažďování, zpracování a podávání všeobecných faktografických informací, a to česky i v cizích jazycích, pořádání přednášek, kvalifikační příprava pro průvodce, vydavatelská a nakladatelská činnost, organizační zajištění tlumočnických, překladatelských služeb ze všech oborů, organizační zajištění a zprostředkování českých i cizojazyčných služeb hostesek.

Třídy výrobků a služeb:
16, 35, 39, 41

- (730) Spolek pro rozvoj Krásnohorská z. s.", Křínické náměstí 6/11, Krásná Lipa, 40746, CZ
(740) JUDr. Petr Novotný, Římská 2135/45, Praha 2, Vinohrady, 12000

- (210) O-594987
(220) 30.07.2024
(320) 30.07.2024
(540)

SLOVAKOFARMA

(592) Slovní
(511) (3) mýdla pro osobní potřebu, sprchové gely, sprchové krémy, tekutá mýdla, tělové krémové mléko, tělové šampony, toaletní mýdlo, kosmetika a kosmetické přípravky; (5) farmaceutické přípravky a přírodní léčiva, doplňky stravy pro neléčebné účely, nápoje dietetické, sirupy upravené pro lékařské účely, bylinné přípravky, vše v rámci této třídy; (32) nealkoholické nápoje, minerální a syčené vody, ovocné nápoje a ovocné šťávy, sirupy a jiné nealkoholové přípravky pro přípravu nápojů; (35) maloobchodní, velkoobchodní a internetový prodej s výše uvedenými výrobky ve tř. 3, 5 a 32, obchodní nebo podnikatelské informace, reklama, propagace, marketing, poradenská činnost v oblasti podnikání, pomoc při řízení obchodní činnosti, dovozní a vývozní kancelář, organizování komerčních výstav.

Třídy výrobků a služeb:
3, 5, 32, 35

- (730) M PARTNERS, s.r.o., 5. května 1111/11, Praha 4, Nusle, 14000, CZ

- (210) O-595008
(220) 30.07.2024
(320) 30.07.2024
(540)



- (593) Obrazová
(511) (30) čaj, nápoje na bázi čaje, kakaové nápoje s mlékem, propolis pro potravinářské účely, ságo, pudinky, špagety, zmrzlina, ochucovadla, noky (kromě bramborových).
Třídy výrobků a služeb:
30
(730) Miaoshida Tea (Yunnan) Co., Ltd., Rm 1501, 15F, Bldg 2-1, Area 2, New Luosiwán ITC, Yiliu St., Guandu Dist., Kunming Area, Yunnan Pilot FTZ, 650213, CN
(740) Mgr. Zuzana Čabart Šimonovská LL.M., Václavské náměstí 2132/47, Praha 1, Nové Město, 11000

- (210) O-595010
(220) 30.07.2024
(320) 30.07.2024
(540)

ALBRECHT

(592) Slovní
(511) (16) papír a lepenka, tiskárenské výrobky, potřeby pro vazbu knih, fotografie, papírenské zboží a kancelářské potřeby s výjimkou nábytku, lepidla pro kancelářské potřeby nebo pro domácnost, potřeby pro rýsování a kreslení a potřeby pro umělce, malířské štětce, instruktážní a výukové materiály, plastové archy, fólie a sáčky pro balení a obaly, tiskařské typy, štočky; (32) piva, nealkoholické nápoje, minerální a syčené vody, ovocné

nápoje a ovocné šťávy, sirupy a jiné přípravy pro přípravu nealkoholických nápojů; (43) služby zajišťující stravování a nápoje, dočasné ubytování.

Třídy výrobků a služeb:
16, 32, 43

(730) **Severočeský pivovar a.s.**, Československé armády 1651/58, Lysá nad Labem, 28922, CZ

(210) **O-595015**

(220) 31.07.2024

(320) 31.07.2024

(540)

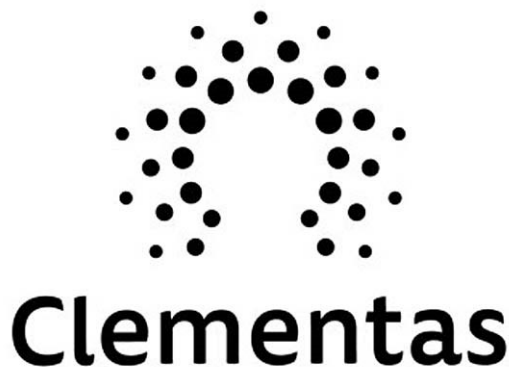

(593) Obrazová

(511) (43) dočasné ubytování, informace o dočasném ubytování, poradenské a rezervací služby týkající se dočasného ubytování, poskytování jídla a nápojů, pronájem nábytku, povlečení, prostírání a vybavení k poskytování jídla a nápojů, informační, poradenské a rezervací služby v oblasti poskytování jídla a pití, hotely pro zvířata, jesle, denní stacionáře a zařízení pro péči o seniory, hotely, ubytovny a penziony, prázdninové a turistické ubytování, poskytování zařízení pro akce a dočasných kancelářských a jednacích prostor, dočasné ubytování poskytované v domech na půl cesty, charitativní služby, a to poskytování přechodného ubytování, domovy pro seniory, zajišťování center denní péče pro starší osoby, podávání jídel a nápojů, příprava jídel, restaurace (služby), služby čajoven, služby kaváren, služby poskytující jídlo a nápoje s možností odnosu, zajištění stravování, gastronomické služby, stravovací služby pro pečovatelské domy, zajišťování hromadného stravování (catering), služby nočního klubu (poskytování jídel); (44) služby zdravotní péče, služby péče o hygienu a krásu, zemědělské služby, služby akvakultury, zahradnické a lesnické služby, služby péče o duševní zdraví, domy s pečovatelskou službou, fyzioterapie, hospice, lázeňské služby, masáže, ošetřovatelská péče (domácí návštěvy), služby pracovní terapie, služby zubního lékařství, zotavovny, chiropraktika, dietetické služby, informační služby se zaměřením na zdravotní péči, kliniky nebo sanatoria (soukromé), konzultace vztahující se ke zdravotní péči, nutriční poradenství, poskytování cvičebních prostor a zařízení pro zdravotní rehabilitační účely, pronájem zařízení k péči o lidské zdraví, pracovní terapie a rehabilitace, služby sanatorií, tělesná terapie, zařízení ubytování v pečovatelských centrech, zdravotní screening, kadeřnictví, holičství, hygienická a kosmetická péče o člověka, lázně, manikúra a pedikúra, sauny (služby), služby kosmetičky, solária, služby vizážistů, turecké lázně, psychoterapie, služby psychologa, zajišťování psychologické léčby, psychiatrické služby, péče o seniory (zdraví).

Třídy výrobků a služeb:
43, 44

(730) **Zvěřinský Petr**, Narcisová 157, Jesenice, Osnice, 25242, CZ

(740) Dana Lukajová, patentová zástupkyně, Voršílská 130/10, Praha 1, Nové Město, 11000

(210) **O-595024**

(220) 31.07.2024

(320) 31.07.2024

(540)



Lunární Žena

(593) Obrazová

(511) (41) poskytování zábavy, videí a informací v oblasti vzdělávání pro ženy, provozování seminářů off-line i on-line, individuální konzultace a koučování pro ženy (vzdělávání), produkce podcastů prostřednictvím webových stránek.

Třídy výrobků a služeb:
41

(730) **Urbanová Šárka Mgr.**, U Panského dvora 1865/13, Opava, Předměstí, 74601, CZ

(210) **O-595087**

(220) 02.08.2024

(320) 02.08.2024

(540)



(593) Obrazová

(511) (3) antiperspirační výrobky, antiperspiranty a deodoranty, balzámy, jiné než pro léčebné účely, bělicí přípravky k použití v domácnosti, bělicí přípravky [odbarvovače] pro kosmetické účely, čisticí prostředky a vonné přípravky, čisticí prostředky pro domácnost, čisticí prostředky pro vozidla, depilační přípravky, depilační prostředky, hygienické přípravky jako toaletní potřeby, hydratační přípravky, funkční kosmetika, fyto kosmetické přípravky, kosmetické přípravky, přípravky pro osobní hygienu, kosmetické přípravky pro péči o zvířata, koupelové přípravky (neléčivé), lešticí přípravky, mýdla a gely, koupelové soli, líčidla, parfumerie a vonné přípravky, prací prostředky, přípravky do koupele, přípravky na čištění a leštění kůže a obuvi, přípravky na odstraňování ochlupení a holicí přípravky, přípravky pro ústní hygienu, přípravky pro péči o vlasy, vonné oleje a aromatické výtahy, vonné přípravky pro domácnost; (35) maloobchodní, velkoobchodní prodej, též prostřednictvím internetu, a prodej prostřednictvím prodejních a výdejních automatů a zařízení týkající se

těchto výrobků: antiperspirační výrobky, antiperspiranty a deodoranty, balzámy, jiné než pro léčebné účely, bělicí přípravky k použití v domácnosti, bělicí přípravky [odbarvovače] pro kosmetické účely, čisticí prostředky a vonné přípravky, čisticí prostředky pro domácnost, čisticí prostředky pro vozidla, deodoranty a antiperspiranty, depilační přípravky, depilační prostředky, hygienické přípravky jako toaletní potřeby, hydratační přípravky, funkční kosmetika, fyto kosmetické přípravky, kosmetické přípravky, parfumerie, přípravky pro osobní hygienu, kosmetické přípravky pro péči o zvířata, koupelové přípravky (neléčivé), lešticí přípravky, mýdla a gely, líčidla, parfumerie a vonné přípravky, prací prostředky, přípravky do koupele, přípravky na čištění a leštění kůže a obuvi, přípravky na odstraňování ochlupení a holicí přípravky, přípravky pro ústní hygienu, přípravky pro péči o vlasy, vonné oleje a aromatické výtažky, vonné přípravky pro domácnost; (44) alternativní medicína, aromaterapie, bylinkářství, chiropraxe, estetické služby, farmaceutické služby, farmaceutické poradenství, fyzioterapie, genetické poradenství, hodnocení kontroly hmotnosti, holistická psychoterapie, hydroterapie, hygienická a kosmetická péče, hygienická a kosmetická péče o zvířata, konzultační služby týkající se lékařské zdravotní péče, konzultační služby týkající se kosmetické péče, konzultační služby týkající se výživy, konzultační služby týkající se péče o zdraví, lázeňské služby, lékařská analýza, lékařská vyšetření, lékařské informace, lékařské služby, paliativní péče, odborné poradenství se zaměřením na zdraví, poradenství ve vztahu k používání nechemického ošetřování pro udržitelné zemědělství a zahradnictví, poskytování informací o potravinových doplncích a výživě, pronájem vybavení k péči o osobní hygienu a krásu, pronájem zařízení k péči o lidské zdraví, psychoterapie, salóny krásy, sanatoria, sauny, služby péče o zdraví zvířat, služby péče o vzhled a čistotu zvířat, služby péče o hygienu a krásu, služby péče o duševní zdraví, služby zdravotní péče, služby zubního lékařství, solária, zahradnické služby a služby zahradní architektury, turecké lázně, terapeutické služby, telemedicína, konzultační služby týkající se výživy, odborné poradenství v oblasti výživy, poradenství v oblasti diety a výživy, poradenství vztahující se k výživě zvířat, poradenství v oblasti výživy, služby kyslíkového baru, dietetické služby, dietetické konzultační služby (lékařské), plánování a kontrola diet, služby poskytované dietetikem, zotavovny, péče o hygienu a krásu zvířat, služby v oblasti poskytování lékařských informací, poskytování lékařských informací za pomoci webových stránek, digitálních médií a databází, konzultační služby v oboru léčiv, poskytování informací týkajících se dietních a výživových doplňků, zdravotní poradenství, poradenství v oblasti stravování, farmaceutické poradenství a poradenské služby v souvislosti se zjišťováním individuální farmaceutické a kosmetické potřeby, příprava receptů lékárníky, příprava a výdej léků, lékařské analýzy, příprava a výdej léků, informační služby v oblasti veterinárního farmaceutického průmyslu, veterinární nemocnice, veterinární služby, veterinární stomatologie, služby v oblasti veterinární chirurgie, služby sportovní medicíny, nadační a charitativní činnost zaměřená na oblast lidského zdraví, mechanismů stárnutí lidského organismu, prodlužování délky života a zvyšování kvality života, zdravotní lázeňské služby pro zdraví a wellness těla a ducha, masáže, lázně, kosmetické služby péče o tělo, terapeutické ošetřování těla, služby péče o hygienu a krásu, služby péče o duševní zdraví, konzultační služby vztahující se k masáží, informace týkající se masáží, hloubkové masáže, sauny (služby), zdravotní lázeňské služby pro zdraví a wellness těla a ducha, poskytování zařízení pro rehabilitaci duševního zdraví, poskytování informací o zdraví, pronájem zařízení k péči o lidské zdraví, odborné poradenství se zaměřením na zdraví, tělesná terapie, poskytování zařízení pro tělesnou rehabilitaci.

Třídy výrobků a služeb:
3, 35, 44

- (591) Barevná
(730) **Mrhač Michal**, Dandova 2619/13, Praha 9, Horní Počernice, 19300, CZ
(740) Chytilová & spol., patentová kancelář, s.r.o., Nad spádem 641/20, Praha 4, Podolí, 14700

- (210) **O-595139**
(220) 06.08.2024
(320) 06.08.2024
(540)



- (593) Obrazová
(511) (3) parfumerie (výrobky), vonné oleje, kosmetika, přípravky k provonění vzduchu, vonné difuzéry s tyčinkami, vonné oleje k uklidnění nervů, voskové taveniny (vonné přípravky), vonné přípravky, vonné přípravky pro domácnost, vonné tyčinky, vonné dřevo, vonné váčky, vonné sáčky, vonné kužele, dhoop (indické vonné tyčinky), aromaterapeutická mléka, aromaterapeutické krémy, kolínská voda, parfémová voda, parfémované krémy, parfémované toaletní vody, parfémované ubrusky, parfémové tělové spreje, parfémy, přírodní voňavkářské výrobky, syntetická parfumerie (výrobky), tekuté parfémy, tělové deodoranty (voňavkářské výrobky), tělové spreje (neléčivé), tělové vůně, toaletní voda, tuhé parfémy, vonné tělové vody a krémy, vůně pro osobní použití, balzámy (jiné než pro léčebné účely), barevná kosmetika pro děti, hygienické přípravky v podobě toaletních potřeb, kosmetické přípravky pro osobní použití, kosmetické přípravky pro zeštíhlení, kosmetické přípravky pro péči o tělo, kosmetické přípravky pro děti, kosmetické prostředky na hubnutí (ne pro léčebné účely), kosmetické soupravy, kosmetika v podobě olejů, lak pro kosmetické účely, masážní oleje a mléka, neléčebné toaletní potřeby, neléčebné výrobky k péči o batolata, neléčivá kosmetika, vlhké ubrusky napuštěné kosmetickou vodou, přírodní kosmetika, přípravky pro ústní hygienu, přípravky na pedikúru, sérum proti stárnutí, sérum na uklidnění pleti, sérum na uvolnění pleti (kosmetika), oleje (parfémované); (4) svíčky a knoty, vonný vosk pro nádoby na pálení vonných směsí, výrobky pro pohlčování pachů, parfémované svíčky, vonné svíčky, stolní svíčky, aromaterapeutické vonné svíčky, čajové svíčky, noční osvětlení (svíčky), sady svíček, svíčky k použití jako noční osvětlení, svíčky na zvláštní příležitosti, svíčky v plechovkách, přírodní svíčky, rozpustný aromatický vosk, aromatizované svíčky, svíčky ve tvaru ovoce, tenké svíčky, svíčky v plechovkách, vosk (surovina), sojové svíčky, dortové svíčky, tenké svíčky, lojové svíčky, votivní svíčky, vánoční osvětlení (svíčky), svíčky na vánoční stromky, ozdoby na osvětlení vánočního stromku (svíčky), kamaubský vosk, parafinový vosk, rostlinný vosk, vosk včelí; (35) propagační, reklamní a inzertní činnost, předvádění zboží, reklamní agentura, aktualizování, rozšiřování a zasílání reklamních materiálů, především letáků, prospektů, katalogů, periodických i neperiodických publikací, tiskovin a různých vzorků, pronájem reklamní plochy, vydávání reklamních textů, rozhlasová a televizní reklama, venkovní reklama, organizace a pořádání výstav ke komerčním a reklamním účelům, příprava obchodních elektronických pozvánek, činnost organizačních a ekonomických poradců, ekonomické prognózy, komerční informační kancelář, systemizace informací do počítačové databáze, obchodní průzkum, průzkum trhu, zprostředkovatelská činnost v oblasti marketingu, reklamy, inzerce, výstav s obchodním zaměřením, pomoc při řízení obchodní činnosti, poradenství v obchodní činnosti, obchodní nebo podnikatelské informace, marketingové studie, organizační poradenství, zprostředkovávání obchodních kontaktů, provádění obchodních operací, komerční využití Internetu v oblastech komerčních internetových médií a informačních služeb, on-line inzerce, merchandising, franchising, velkoobchod, maloobchod a on-line prodej shora uvedených výrobků v třídě č. 3 a 4.

Třídy výrobků a služeb:

3, 4, 35

- (591) Barevná
(730) **Ficek Stanislav**, Nerudova 2495/46, Opava, Předměstí, 74601, CZ
(740) Mgr. Petr Bílý LL.M., advokát, Otýlie Beniškové 1664/14, Plzeň, Severní Předměstí, 30100

(210) **O-595140**

(220) 06.08.2024

(320) 06.08.2024

(540)



(593) Obrazová

- (511) (9) mobilní aplikace pro objednávání taxi, mobilní aplikace ke stažení pro objednávání taxi; (35) propagační, reklamní a inzertní činnost, předvádění zboží, reklamní agentura, aktualizování, rozšiřování a zaslání reklamních materiálů, především letáků, prospektů, katalogů, periodických i neperiodických publikací, tiskovin a různých vzorků, pronájem reklamní plochy, vydávání reklamních textů, rozhlasová a televizní reklama, venkovní reklama, organizace a pořádání výstav ke komerčním a reklamním účelům, příprava obchodních elektronických pozvánek, prezentace firem na stránkách World Wide Web a na počítačové síti Internet, činnost organizačních a ekonomických poradců, ekonomické prognózy, komerční informační kancelář, systemizace informací do počítačové databáze, obchodní průzkum, průzkum trhu, zprostředkovatelská činnost v oblasti marketingu, reklamy, inzerce, výstav s obchodním zaměřením, pomoc při řízení obchodní činnosti, poradenství v obchodní činnosti, obchodní nebo podnikatelské informace, marketingové studie, organizační poradenství, zprostředkovávání obchodních kontaktů, provádění obchodních operací, komerční využití Internetu v oblastech komerčních internetových médií a informačních služeb, on-line inzerce, merchandising, franchising; (39) přeprava, balení a skladování zboží, taxi doprava, zprostředkování dopravy taxislužbou, doprava cestujících taxislužbou, organizování cest, jmenovitě sjednávání dopravy pro cestující, taxislužba pro vozičkáře, přeprava zavazadel, pozemní přeprava osob, automobilová přeprava cestujících, logistika v dopravě, pronájem dopravních vozidel, rezervace dopravy, přeprava zásilek, dodávka květin, doprava oděvů, služby v oblasti doručování potravin, poskytování informací o cestování a přepravě, poskytování webových stránek zaměřené na informace o sjednávání dopravy pro cestující, poskytování webových stránek zaměřených na informace související s dopravními službami a rezervacemi na dopravní služby, poskytování webových stránek zaměřené na informace vztahující se k organizování cest, poskytování informací týkajících se plánování a rezervací cest a dopravy, elektronickými prostředky, poskytování informací v souvislosti s následujícími obory: taxislužba a přeprava, poskytování služeb objednávání taxi prostřednictvím mobilních aplikací.

Třídy výrobků a služeb:

9, 35, 39

- (591) Barevná
(730) **Trendy taxi s.r.o.**, Chudenická 1059/30, Praha 10, Hostivař, 10200, CZ
(740) Mgr. Petr Bílý LL.M., advokát, Otýlie Beniškové 1664/14, Plzeň, Severní Předměstí, 30100

(210) **O-595141**

(220) 06.08.2024

(320) 06.08.2024

(540)

Ac'optta

(593) Obrazová

- (511) (5) léčiva a veterinární přípravky a výrobky, veterinární přípravky a látky, veterinární vakcíny, léky k veterinárním účelům, antibiotika k veterinárnímu použití, farmaceutické výrobky pro veterinární účely, potravní doplňky pro zvířata, hygienické přípravky pro veterinární účely, vazelína pro veterinární účely, lotiony pro veterinární účely, doplňky krmiva pro veterinární účely, bakteriální přípravky pro veterinární účely, diagnostické přípravky pro veterinární účely, enzymatické přípravky pro veterinární účely, kantaridinové přípravky pro veterinární použití, reagenční papírky pro veterinární účely, dezinfekční prostředky k veterinárnímu použití, probiotické bakteriální preparáty pro veterinární použití, přípravky proti infekcím pro veterinární použití, prášek z kůry pro veterinární účely, bakteriologické přípravky pro lékařské a veterinární účely, bakteriální přípravky pro lékařské a veterinární účely, diagnostické přípravky pro lékařské a veterinární účely, léčivé přísady do krmiv pro veterinární účely, léky na úlevu od bolesti pro veterinární účely, veterinární přípravky pro léčbu onemocnění způsobených střevními bakteriemi, přípravky se stopovými prvky pro humánní a veterinární použití, dietetické výrobky, posilující poživatiny, extrakty a potravinové doplňky pro zlepšení fyzické, psychické a zdravotní kondice, speciální potraviny pro sportovce, rekonvalescenty a osoby se zvýšenou zdravotní, fyzickou a pracovní zátěží, potravinové doplňky obohacené o vitamíny, minerály a proteiny, cereální výrobky, obilné klíčky, nápoje se zvýšeným obsahem vitamínů, minerálů, vláknin, sirupy a přípravky pro výrobu speciálních nápojů a potravinových doplňků - vše výše uvedené pro léčebné a lékařské účely; (31) krmiva a potrava pro zvířata, podestýlky a stelivo pro zvířata, posilující krmiva, krmiva suchá pro zvířata, obilná krmiva pro zvířata, krmiva pro hospodářská zvířata, směsná krmiva pro zvířata, krmiva pro dojná zvířata, krmiva pro zvířata v kusech, krmiva pro zvířata obsahující seno, vápno do krmiva pro zvířata, konzervovaná krmiva obsahující maso pro mláďata, krmiva pro zvířata s obsahem fosfátů, krmiva pro zvířata obsahující sojové výrobky, konzervovaná nebo zavařená krmiva pro zvířata, krmiva pro zvířata ve formě granulí, krmiva pro zvířata získaná z rostlinných látek; (44) veterinární služby, veterinární poradenské služby, veterinární informační služby poskytované prostřednictvím internetu, odborné konzultační služby v oblasti veterinárních služeb, informační služby v oblasti veterinárního farmaceutického průmyslu.

Třídy výrobků a služeb:

5, 31, 44

(730) **LONGEVITY FOR ALL s.r.o.**, Pražákova 1008/69, Brno, Štýřice, 63900, CZ

(740) Mgr. Petr Bílý LL.M., advokát, Otýlie Beniškové 1664/14, Plzeň, Severní Předměstí, 30100

(210) **O-595143**

(220) 06.08.2024

(320) 06.08.2024

(540)

Hafbojky

(592) Slovní

- (511) (18) oblečky pro psy, kabátky pro psy, obuv pro psy, příkrývky pro psy, pláštěnky pro psy, břišní pásy pro psy, postroje pro psy, obojky pro psy, vodítka, náhubky, pytlíky na krmení pro zvířata, zavazadla, cestovní tašky, peněženky a ostatní tašky; (31) rybí a masové konzervy pro zvířata, výrobky z masa pro zvířata, sušené potraviny pro zvířata, suchá krmiva a pochoutky pro zvířata, krmiva a potrava pro zvířata, podestýlky a stelivo pro zvířata, posilující krmiva, krmiva pro zvířata ve formě granulí, semena, zemědělské produkty, slad, zrní, živá zvířata, prostředky pro chov zvířat včetně steliva, poživatelné žvýkácké produkty pro zvířata, rostliny a rostlinky do akvária, výrobky živočišného a rostlinného původu nezahrnuté do jiných tříd; (35) internetový obchod a zprostředkování v oblasti obchodu s výrobky uvedenými výše ve třídách 18 a 31, marketing, obstaravatelská a

zprostředkovatelská služba v rámci propagace, reklamy a kancelářských prací, účetnictví, zpracování počítačových dat a spravování databází, internetový obchod s chovatelskými potřebami, provozování e-shopu s výrobky uvedenými výše ve třídách 18 a 31, marketingové služby v oblasti správy nemovitostí, logistiky, obchodní administrativa a kancelářské práce, aranžování výloh, průzkum trhu pro jiné firmy a zákazníky, rozesílání prospektů, pořizování informačních tiskovin, poradenské komerční služby, inzertní činnost, poskytování pomoci při provozu obchodu, včetně zprostředkování obchodních a souvisejících obchodně personálních záležitostí, kontrola, vedení, vypracování statistických přehledů, poradenství v oblasti organizace a ekonomiky podnikání, poradenské služby při výběru zaměstnání, organizování výstav a veletrhů k reklamním a obchodním účelům, provádění aukcí a dražeb, pronájem kancelářských strojů a zařízení (kromě nábytku), distribuce zboží k reklamním účelům, velkoobchod i maloobchod s chovatelskými potřebami, rovněž zásilkovou formou, vykonávání administrativních prací pomocí výpočetní techniky, propagační služby v oblasti veterinárních a chovatelských potřeb, zprostředkování nákupu a prodeje v oblasti výpočetní techniky (hardware i software), kopírování nebo rozmnožování dokumentů a dokladů, příprava a vyhotovení daňových příznání, pronájem reklamních ploch, propagace a reklama.

Třídy výrobků a služeb:
18, 31, 35

- (730) **ČECH DANIEL**, Bezděkov 1003, Rakovník, Rakovník II, 26901, CZ
(740) Mgr. Petr Bílý LL.M., advokát, Otýlie Beniškové 1664/14, Plzeň, Severní Předměstí, 30100

(210) **O-595144**

(220) 06.08.2024

(320) 06.08.2024

(540)

Bavllen

(592) Slovní

(511) (25) čelenky [oděvy], čepice (pokrývky hlavy), klobouky na večírky (součásti oděvů), kšilty (pokrývky hlavy), papírové klobouky jako část oděvu, pestré šátky, bikiny, boa [ozdoby na krk], bolera, bolerka, bombery, bundy s rukávy, dámská krátká přiléhavá trička, dámské kostýmy, dámské oděvy, dámské plavky, dámské topy bez ramínek, dámské svrchní oděvy, džíny a džínové oblečení, kallhoty, šortky, košile, kostýmy, obleky, legíny (kallhoty), lehké venkovní bundy, maškarní kostýmy, mikiny, mikiny s kapucí, minisukně, neformální oblečení, opasky, overaly, pánské, dámské a dětské oděvy, pánské spodní prádlo, plážové oblečení, polokošile, ponožky a punčochy, roláky (oděvy), dětské oblečení, dětské pokrývky hlavy, klapky na uši, kukly, dětské dupačky, dětské plavky; (26) ozdoby textilních výrobků (nažehlovací -), blýskavé ozdoby na oděvy, brože [oděvní doplňky], nápisy na označení textilního zboží, monogramy na označení prádla, nášivky [galanterie], nažehlovací záplaty pro zdobení textilních výrobků [textilní galanterie], odznaky, ne z drahých kovů, ozdobné látkové záplaty, ozdobné nažehlovací záplaty na bundy, ozdobné prvky na oděvy, ozdoby na klobouky (ne z drahých kovů); (35) reklama (propagace), reklama on-line v počítačové síti, aktualizování reklamních materiálů, rozšiřování reklamních materiálů zákazníkům (letáky, prospekty, tisky, vzorky), zaslání reklamních materiálů zákazníkům, vydávání, zveřejňování, oznámení, vyhlášení, psaní reklamních textů, pronájem reklamní plochy, pronájem reklamních materiálů, rozhlasová reklama, rozšiřování reklamních nebo inzertních materiálů, venkovní reklama, výstavy k reklamním a obchodním účelům, pronájem reklamní doby v komunikačních médiích, kopírování nebo rozmnožování (reprodukce) dokumentů, dokladů, marketing, inzerce, on-line inzerce, vyhledávání dat a informací v počítačových souborech (pro třetí osoby), obchodní nebo podnikatelské informace, obchodní transakce-plány, dodavatelské služby pro třetí osoby (nákup výrobků a služeb pro jiné podniky), pořádání veletrhů pro obchodní a reklamní účely, prezentace výrobků v komunikačních médiích pro účely maloobchodu, styky s veřejností, provádění obchodních operací, poskytování obchodních informací a obchodních služeb pomocí internetu, zprostředkování obchodu, zprostředkovatelská činnost v oblasti obchodu a služeb k obchodním účelům, zprostředkování internetového obchodu, vše s výše uvedenými výrobky ve tř. 25 a 26, velkoobchod, maloobchod a internetový prodej shora uvedených výrobků ve tř. 25 a 26, zprostředkování obchodních kontaktů, komerční využití internetu v oblastech komerčních internetových médií a vyhledávacích služeb.

Třídy výrobků a služeb:
25, 26, 35

- (730) **STRAKOVÁ TEREZIE**, Wolkerova 1053/20, Třešť, 58901, CZ
(740) Mgr. Petr Bílý LL.M., advokát, Otýlie Beniškové 1664/14, Plzeň, Severní

Předměstí, 30100

(210) **O-595147**

(220) 07.08.2024

(320) 07.08.2024

(540)

VRTÁK BAUER

(592) Slovní

(511) (7) čerpadla (stroje), sací čerpadla, podtlaková čerpadla, vysokotlaková čerpadla, vodní čerpadla, stroje na vrtání, zařízení na vrtání země (stroje), zařízení na zemní vrty (stroje), čerpací přístroje (stroje), čerpací zařízení (stroje); (37) stavebnictví, stavební činnost, příprava a realizace staveb, vrtání vodních studní, studnařství, montáž strojů, montáž strojového zařízení, podvodní stavební práce, instalace strojů, instalace potrubní izolace, instalace vodovodního potrubí, instalace potrubních systémů, instalace na dodávku vody, instalatérství a instalace vody a plynu, instalace přístrojů pro rozvod vody, podzemní stavební práce vztahující se k rozvodům vody, poradenské služby pro instalaci čerpadel, poskytování informací vztahujících se k opravám nebo údržbě čerpadel; (42) poradenské služby v oblasti hydrogeologie, průzkum vrtů, geologický průzkum, projektování staveb, inženýrské služby, inženýrská činnost ve stavebnictví, projektová činnost ve stavebnictví, technické poradenské služby ve stavebnictví, zpracování projektové dokumentace, autorský dozor projektanta, služby kontroly kvality a služby ověřování, provádění průzkumů, služby techniků a vědců, kteří provádějí hodnocení, odhady, výzkum a posudky v oblasti vědy a techniky, včetně technologického poradenství.

Třídy výrobků a služeb:

7, 37, 42

(730) **BAUER PETR**, č. p. 93, Hradec, 33211, CZ

(740) Mgr. Petr Bílý LL.M., advokát, Otýlie Beniškové 1664/14, Plzeň, Severní Předměstí, 30100

(210) **O-595148**

(220) 07.08.2024

(320) 07.08.2024

(540)

VRTANÉ STUDNY BAUER

(592) Slovní

(511) (7) čerpadla (stroje), sací čerpadla, podtlaková čerpadla, vysokotlaková čerpadla, vodní čerpadla, stroje na vrtání, zařízení na vrtání země (stroje), zařízení na zemní vrty (stroje), čerpací přístroje (stroje), čerpací zařízení (stroje); (37) stavebnictví, stavební činnost, příprava a realizace staveb, vrtání vodních studní, studnařství, montáž strojů, montáž strojového zařízení, podvodní stavební práce, instalace strojů, instalace potrubní izolace, instalace vodovodního potrubí, instalace potrubních systémů, instalace na dodávku vody, instalatérství a instalace vody a plynu, instalace přístrojů pro rozvod vody, podzemní stavební práce vztahující se k rozvodům vody, poradenské služby pro instalaci čerpadel, poskytování informací vztahujících se k opravám nebo údržbě čerpadel; (42) poradenské služby v oblasti hydrogeologie, průzkum vrtů, geologický průzkum, projektování staveb, inženýrské služby, inženýrská činnost ve stavebnictví, projektová činnost ve stavebnictví, technické poradenské služby ve stavebnictví, zpracování projektové dokumentace, autorský dozor projektanta, služby kontroly kvality a služby ověřování, provádění průzkumů, služby techniků a vědců, kteří provádějí hodnocení, odhady, výzkum a posudky v oblasti vědy a techniky, včetně technologického poradenství.

Třídy výrobků a služeb:

7, 37, 42

(730) **BAUER PETR**, č. p. 93, Hradec, 33211, CZ

(740) Mgr. Petr Bílý LL.M., advokát, Otýlie Beniškové 1664/14, Plzeň, Severní Předměstí, 30100

(210) **O-595149**

(220) 07.08.2024

(320) 07.08.2024

(540)

VRTY BAUER

(592) Slovní

(511) (7) čerpadla (stroje), sací čerpadla, podtlaková čerpadla, vysokotlaková čerpadla, vodní čerpadla, stroje na vrtání, zařízení na vrtání země (stroje), zařízení na zemní vrty (stroje), čerpací přístroje (stroje), čerpací zařízení

(stroje); (37) stavebnictví, stavební činnost, příprava a realizace staveb, vrtání vodních studní, studnařství, montáž strojů, montáž strojového zařízení, podvodní stavební práce, instalace strojů, instalace potrubní izolace, instalace vodovodního potrubí, instalace potrubních systémů, instalace na dodávku vody, instalatérství a instalace vody a plynu, instalace přístrojů pro rozvod vody, podzemní stavební práce vztahující se k rozvodům vody, poradenské služby pro instalaci čerpadel, poskytování informací vztahujících se k opravám nebo údržbě čerpadel; (42) poradenské služby v oblasti hydrogeologie, průzkum vrtů, geologický průzkum, projektování staveb, inženýrské služby, inženýrská činnost ve stavebnictví, projektová činnost ve stavebnictví, technické poradenské služby ve stavebnictví, zpracování projektové dokumentace, autorský dozor projektanta, služby kontroly kvality a služby ověřování, provádění průzkumů, služby techniků a vědců, kteří provádějí hodnocení, odhady, výzkum a posudky v oblasti vědy a techniky, včetně technologického poradenství.

Třídy výrobků a služeb:
7, 37, 42

(730) **BAUER PETR**, č. p. 93, Hradec, 33211, CZ

(740) Mgr. Petr Bílý LL.M., advokát, Otýlie Beniškové 1664/14, Plzeň, Severní Předměstí, 30100

(210) **O-595150**

(220) 07.08.2024

(320) 07.08.2024

(540)

STUDNY BAUER

(592) Slovní

(511) (7) čerpadla (stroje), sací čerpadla, podtlaková čerpadla, vysokotlaková čerpadla, vodní čerpadla, stroje na vrtání, zařízení na vrtání země (stroje), zařízení na zemní vrty (stroje), čerpací přístroje (stroje), čerpací zařízení (stroje); (37) stavebnictví, stavební činnost, příprava a realizace staveb, vrtání vodních studní, studnařství, montáž strojů, montáž strojového zařízení, podvodní stavební práce, instalace strojů, instalace potrubní izolace, instalace vodovodního potrubí, instalace potrubních systémů, instalace na dodávku vody, instalatérství a instalace vody a plynu, instalace přístrojů pro rozvod vody, podzemní stavební práce vztahující se k rozvodům vody, poradenské služby pro instalaci čerpadel, poskytování informací vztahujících se k opravám nebo údržbě čerpadel; (42) poradenské služby v oblasti hydrogeologie, průzkum vrtů, geologický průzkum, projektování staveb, inženýrské služby, inženýrská činnost ve stavebnictví, projektová činnost ve stavebnictví, technické poradenské služby ve stavebnictví, zpracování projektové dokumentace, autorský dozor projektanta, služby kontroly kvality a služby ověřování, provádění průzkumů, služby techniků a vědců, kteří provádějí hodnocení, odhady, výzkum a posudky v oblasti vědy a techniky, včetně technologického poradenství.

Třídy výrobků a služeb:
7, 37, 42

(730) **BAUER PETR**, č. p. 93, Hradec, 33211, CZ

(740) Mgr. Petr Bílý LL.M., advokát, Otýlie Beniškové 1664/14, Plzeň, Severní Předměstí, 30100

(210) **O-595161**

(220) 07.08.2024

(320) 07.08.2024

(540)

Rekord (wo)man

(592) Slovní

(511) (35) televizní reklama, poskytování a pronájem prostoru, času a médií pro reklamu, konzultační a poradenské služby a pomoc v oblasti reklamní, marketingové a propagační činnosti, rozšiřování reklamních marketingových a propagačních materiálů, merchandising, služby obchodních výstav a veletrhů, služby předvádění výrobků a vystavování zboží, vědomostní, pobídkové a bonusové programy, prezentace zboží a služeb elektronickou cestou, také v rámci služeb takzvaného teleshoppingu a homeshoppingu, reklamní, marketingové a propagační služby, dražební služby, poskytování spotřebitelských informací v oblasti výrobků a služeb, pomoc v obchodní a podnikatelské činnosti, management a administrativní služby, předvádění zboží prostřednictvím internetu nebo katalogu nebo výstav za účelem reklamy a/nebo prodeje, přeskupování a shromažďování (kromě dopravy) různých výrobků pro třetí osoby za účelem umožnit spotřebiteli pohodlně vybrat a prohlížet a kupovat (kromě přepravy) prostřednictvím katalogu a/nebo internetu a/nebo zásilkového prodeje,

poskytování on-line tržiště pro kupující a prodávající digitálních obrazových souborů ke stažení autentizované nezaměnitelnými tokeny [NFT], provozování online trhu pro kupující a prodejce výrobků a služeb, poskytování on-line tržního prostoru pro subjekty nakupující a prodávající výrobky a pro subjekty požadující či nabízející služby, maloobchodní služby zaměřené na nahrané nosiče záznamů, audiovizuální díla, hudební díla, počítačový software, počítačové hry, spotřební elektroniku, počítačové příslušenství a periferie, fotografie, plakáty, knihy, tiskoviny, diáře, záznamníky, bloky, omalovánky, alba, záložky, poohlednice, oděvy, módní doplňky, zavazadla, klenoty, bižuterii, hodinky, klíčenky, hudební nástroje, psací potřeby, kancelářské potřeby, papírnické výrobky, učební pomůcky, nádobí a nádoby pro domácnost nebo kuchyň, sklenice, hrnky, talíře, výrobky a suroviny pro vaření, potraviny, hotové pokrmy, cukrovinky, nápoje, alkoholické nápoje, prostírání, ubrusy, ubrousky, zástěry, výrobky související s vařením pokrmů, kuchařské recepty, dárkové karty, kosmetiku, mýdla, výrobky pro osobní péči, reklamní a propagační předměty, doplňky stravy; (38) služby rozhlasového a televizního vysílání, vysílání satelitní televize, bezdrátové vysílání, přenos a vysílání dat, přenos kabelové televize, přenos podcastů, přenos webcastů, přenos videa na objednávku, satelitní a kabelové vysílání, služby vysílání audia a videa poskytované prostřednictvím internetu, vysílání televizních programů, zpoplatněné televizní vysílání, přenos zpráv a obrázků pomocí počítače, diskusní fóra (poskytování internetových diskusních fór), diskusní místnosti (služby), elektronický přenos zpráv, dat a dokumentů, poskytování online fór, přenos datových, audio, video a multimediálních souborů, včetně souborů ke stažení a souborů streamovaných přes globální počítačovou síť, streaming audio a video materiálů na internetu, streaming dat, video, audio a televizní streaming, vysílání televize přes internet, poskytování přístupu k obsahu, webovým stránkám a portálům, počítačová komunikace a přístup k internetu, telekomunikační služby, poskytování a pronájem telekomunikačních zařízení a vybavení, telematické služby, šíření, výměna nebo získávání zpráv a informací, šíření elektronických informací, elektronických periodik, knih v elektronické podobě, audio nebo audiovizuálních děl prostřednictvím informační nebo datové nebo elektronické nebo komunikační nebo telekomunikační nebo počítačové sítě, zejména internetu, pomocí satelitů a jinými sítěmi; (41) televizní zábava včetně organizace, produkce a prezentace televizních programů, televizní vysílání zábavných, vzdělávacích, dokumentárních, výchovných, soutěžních, diskusních a informačních pořadů, zpravodajské služby pro rozhlas a televizi, obrazové zpravodajství, produkce pořadů a filmů a televizních pořadů, zvuková, obrazová a multimediální produkce a tvorba fotografií, psaní scénářů, tvorba a šíření audiovizuálních děl, zábava, zábavní služby, soutěžní pořady, agenturní činnost v oblasti kultury, zprostředkování a informační a poradenské služby v oblasti kultury, výchovy, zábavy a sportu, služby v oblasti živých vystoupení, služby v oblasti interaktivní zábavy a vzdělávání, vzdělávací a školicí služby, zábavní a tematické parky, poutě, zoo a muzea, služby týkající se videoher, organizování konferencí, výstav (pro vzdělávací a kulturní účely) a soutěží, služby v oblasti sportu a fitness, nakladatelské a vydavatelské služby, online publikování, poskytování on-line publikací, ediční činnost, služby reportérů (zpravodajství), vydávání elektronických knih a časopisů on-line, žurnalistika, zveřejňování, oznamování a psaní textů (mimo reklamních), digitální video, audio a multimediální zábavní vydavatelské služby, poskytování elektronických publikací, filmů, hudby, seriálů a televizních programů bez možnosti stažení, poskytování videí online bez možnosti stažení, poskytování filmů, seriálů a televizních programů bez možnosti stažení prostřednictvím placené televize, provozování internetových her (bez možnosti stažení), zábavní služby ve formě sdružování uživatelů pro počítačové hry, poskytování her online z počítačové sítě, organizace společenských a kulturních akcí, poskytování služeb výchovných, vzdělávacích, soutěžních, kulturních a zábavních prostřednictvím internetu a jiných sítí, služby multimediální knihovny.

Třídy výrobků a služeb:
35, 38, 41

(730) **TV Nova s.r.o.**, Kříženeckého náměstí 1078/5a, Praha 5, Hlubočepy, 15200, CZ

(740) Dana Lukajová, patentová zástupkyně, Voršilská 130/10, Praha 1, Nové Město, 11000

(210) **O-595172**

(220) 07.08.2024

(320) 07.08.2024

(540)

ilustrovánky

(592) Slovní

(511) (16) tiskárenské výrobky, papírnické zboží a vzdělávací potřeby, tištěné knihy, časopisy, noviny a jiná papírová média; (41) online publikování; (42) návrhářství.

Třídy výrobků a služeb:

16, 41, 42

(730) **SYNKOVÁ HELENA**, Ve Dvoře 10, Velim, 28101, CZ

(210) **O-595183**

(220) 08.08.2024

(320) 08.08.2024

(540)

Fervolt

(592) Slovní

(511) (9) měřicí, detekční, monitorovací a kontrolní zařízení pro oblast elektřiny, pojistky, jističe, přístroje a zařízení pro řízení elektrického proudu, přístroje a zařízení na přívod, vedení, regulaci, akumulaci a úpravu elektřiny, kabely pro oblast elektřiny, rozvaděče, elektrické rozvaděče, elektroměry, obvody pro silnoproud, silnoproudá rozvodná zařízení, kabely pro silnoproud, bezpečnostní, zabezpečovací, ochranná a signalizační zařízení a systémy, fotovoltaická zařízení pro výrobu elektřiny; (35) maloobchodní a velkoobchodní služby a prodej zaměřené na přístroje, nástroje a kabely pro oblast elektřiny, rozvaděče, elektrické rozvaděče, elektroměry, obvody pro silnoproud, silnoproudá rozvodná zařízení, kabely pro silnoproud, bezpečnostní, zabezpečovací, ochranná a signalizační zařízení a systémy a fotovoltaická zařízení pro výrobu elektřiny; (37) služby elektrikářů, revize elektrických a elektronických zařízení a systémů, instalace, demontáž, údržba a opravy elektrických spotřebičů, přístrojů, zařízení, rozvodů a vedení, opravy elektrického vybavení a elektrotechnických zařízení, instalace zabezpečovacího a bezpečnostního vybavení, instalace a údržba fotovoltaických zařízení, oprava a údržba zahradnického nářadí, údržba a opravy nemovitostí; (42) služby projektantů, elektrotechnické služby, návrhy a projektování elektrických systémů, navrhování desek s elektrickými obvody, inženýrské služby v oblasti elektrické energie, navrhování a vývoj fotovoltaických systémů, odborné posudky v oblasti elektrické energie, služby testování, služby ověřování a služby kontroly kvality, technický dozor a inspekce, hodnocení a testování materiálů; (44) zahradnické a lesnické služby.

Třídy výrobků a služeb:

9, 35, 37, 42, 44

(730) **FerVolt - Elektro s.r.o.**, Na kraji 50, Mukařov, Žemovka, 25162, CZ

(740) Bc. Ondřej Ekrt LL.M., Jiráskova 434, Lenešice, 43923

(210) **O-595184**

(220) 08.08.2024

(320) 08.08.2024

(540)



(593) Obrazová

(511) (35) maloobchod a velkoobchod v oblasti potravin a nápojů, zprostředkování obchodů v oblasti potravin a nápojů; (43) služby v oblasti pohostinství.

Třídy výrobků a služeb:

35, 43

(591) Barevná

(730) **Záruba Gastro a.s.**, Vrbenská 481/27, České Budějovice, České Budějovice 4, 37006, CZ

(210) **O-595191**

(220) 08.08.2024

(320) 08.08.2024

(540)

ZOOM LOYALTY

(592) Slovní

(511) (9) software pro řízení vztahů se zákazníky, CRM software, aplikace pro počítače, aplikace pro mobilní telefony a další multimediální zařízení, softwarové aplikace umožňující uživatelům vytvářet, nahrávat, označovat, prohlížet, zpracovávat a sdílet data, webové aplikace a databáze, počítačové programy s možností stažení, nahrané počítačové programy, elektronický informační portál, data, databáze a jiné informační produkty v elektronických, datových, informačních a telekomunikačních sítích v rámci této třídy, elektronický informační průvodce, multimediální aplikace, 3D animace, interaktivní počítačové systémy; (35) reklamní, inzertní a propagační činnost prostřednictvím počítačové sítě, tvorba, provoz a administrace reklamních a propagačních internetových kampaní, aktualizace reklamních materiálů, zpracování informací v oblasti reklamy, propagace a pořádání výstav ke komerčním a reklamním účelům, reklama, včetně reklamy na internetu, marketing, e-mail marketing, vyhledávací marketing, public relations - styk s veřejností, plánování a realizace reklamních kampaní včetně reklamních materiálů a elektronických reklamních materiálů, pronájem a zprostředkování reklamního prostoru na internetu a jiných komunikačních sítích, přenos reklamních sdělení a jiných reklamních materiálů na mobilní komunikační zařízení, prezentace zboží a služeb na internetu a v jiných komunikačních sítích pro třetí strany, zprostředkování obchodních a podnikatelských kontaktů a obchodních transakcí pro třetí strany, také prostřednictvím internetu a v rámci elektronického obchodu, obchodní zastupování vše v rámci této třídy; (38) telekomunikace, poskytování portálu na internetu, poskytování on-line platformy pro nahrávání, uchovávání, zpracování, přenos a aktualizaci dat, obrázků, fotografií, 3D aplikací; (41) fotografování, zpracování, úprava a retuše fotografií, zprostředkování v oblasti fotografování, provozování on-line foto galerie s možností stažení, tvorba elektronických časopisů, periodik, knih, vydávání elektronických knih a časopisů on-line, organizování soutěží se zaměřením na grafický design, 3D animaci a fotografování; (42) softwarové služby, vytváření softwaru, navrhování počítačového softwaru, vývoj softwaru, výzkum v oblasti počítačového softwaru, instalace počítačového softwaru, aktualizace softwaru, údržba počítačových programů, služby počítačové brány firewall, služby v oblasti ochrany proti počítačovým virům, software (pronájem počítačového-), software jako služba [SaaS], softwarové inženýrství, poskytování konzultací k počítačům a softwaru, poradenství v oblasti bezpečnostního softwaru, odstraňování závad počítačového softwaru [technická podpora], technické konzultace při aplikaci a použití počítačového softwaru, poskytování informací se zaměřením na software, počítače (pronájem -), pronájem periferních zařízení pro počítače, odborné konzultace vztahující se ke zpracování dat, tvorba www prezentací a virtuálních prezentací a prohlídek, grafický design, včetně tvorby 3D animací, hosting webových stránek a virtuálních prezentací, instalace počítačových programů, obnova počítačových dat (regenerování), ukládání, zálohování a reprodukce dat a obrázků.

Třídy výrobků a služeb:

9, 35, 38, 41, 42

(730) **VIRTUAL ZOOM s.r.o.**, Sokolovská 131/86, Praha 8, Karlín, 18600, CZ

(740) Bohemia Patent, Ing. Jana Vandéliková, Petřská 1136/12, Praha 1, Nové Město, 11000

(210) **O-595192**

(220) 08.08.2024

(320) 08.08.2024

(540)



(593) Obrazová

(511) (9) software pro řízení vztahů se zákazníky, CRM software, aplikace pro počítače, aplikace pro mobilní telefony a další multimediální zařízení, softwarové aplikace umožňující uživatelům vytvářet, nahrávat, označovat, prohlížet, zpracovávat a sdílet data, webové aplikace a databáze, počítačové programy s možností stažení, nahrané počítačové programy, elektronický informační portál, data, databáze a jiné informační produkty v elektronických, datových, informačních a telekomunikačních sítích v rámci

těto třídy, elektronický informační průvodce, multimediální aplikace, 3D animace, interaktivní počítačové systémy; (35) reklamní, inzertní a propagační činnost prostřednictvím počítačové sítě, tvorba, provoz a administrace reklamních a propagačních internetových kampaní, aktualizace reklamních materiálů, zpracování informací v oblasti reklamy, propagace a pořádání výstav ke komerčním a reklamním účelům, reklama, včetně reklamy na internetu, marketing, e-mail marketing, vyhledávací marketing, public relations - styk s veřejností, plánování a realizace reklamních kampaní včetně reklamních materiálů a elektronických reklamních materiálů, pronájem a zprostředkování reklamního prostoru na internetu a jiných komunikačních sítích, přenos reklamních sdělení a jiných reklamních materiálů na mobilní komunikační zařízení, prezentace zboží a služeb na internetu a v jiných komunikačních sítích pro třetí strany, zprostředkování obchodních a podnikatelských kontaktů a obchodních transakcí pro třetí strany, také prostřednictvím internetu a v rámci elektronického obchodu, obchodní zastupování vše v rámci této třídy; (38) telekomunikace, poskytování portálu na internetu, poskytování on-line platformy pro nahrávání, uchovávání, zpracování, přenos a aktualizaci dat, obrázků, fotografií, 3D aplikací; (41) fotografování, zpracování, úprava a retuše fotografií, zprostředkování v oblasti fotografování, provozování on-line foto galerie s možností stažení, tvorba elektronických časopisů, periodik, knih, vydávání elektronických knih a časopisů on-line, organizování soutěží se zaměřením na grafický design, 3D animaci a fotografování; (42) softwarové služby, vytváření softwaru, navrhování počítačového softwaru, vývoj softwaru, výzkum v oblasti počítačového softwaru, instalace počítačového softwaru, aktualizace softwaru, údržba počítačových programů, služby počítačové brány firewall, služby v oblasti ochrany proti počítačovým virům, software (pronájem počítačového-), software jako služba [SaaS], softwarové inženýrství, poskytování konzultací k počítačům a softwaru, poradenství v oblasti bezpečnostního softwaru, odstraňování závad počítačového softwaru [technická podpora], technické konzultace při aplikaci a použití počítačového softwaru, poskytování informací se zaměřením na software, počítače (pronájem -), pronájem periferních zařízení pro počítače, odborné konzultace vztahující se ke zpracování dat, tvorba www prezentací a virtuálních prezentací a prohlídek, grafický design, včetně tvorby 3D animací, hosting webových stránek a virtuálních prezentací, instalace počítačových programů, obnova počítačových dat (regenerování), ukládání, zálohování a reprodukce dat a obrázků.

Třídy výrobků a služeb:
9, 35, 38, 41, 42

- (591) Barevná
(730) **VIRTUAL ZOOM s.r.o.**, Sokolovská 131/86, Praha 8, Karlín, 18600, CZ
(740) Bohemia Patent, Ing. Jana Vandělíková, Petráská 1136/12, Praha 1, Nové Město, 11000

- (210) **O-595193**
(220) 08.08.2024
(320) 08.08.2024
(540)



- (593) Obrazová
(511) (35) maloobchod a velkoobchod v oblasti potravin a nápojů; (43) služby v oblasti pohostinství (potraviny a nápoje).
Třídy výrobků a služeb:
35, 43
(591) Barevná
(730) **Záruba Gastro a.s.**, Vrbenská 481/27, České Budějovice, České Budějovice 4, 37006, CZ

- (210) **O-595218**
(220) 09.08.2024
(320) 09.08.2024
(540)

LANXI

- (592) Slovní
(511) (35) administrativní služby týkající se celního odbavení, služby obchodního plánování, pomoc při řízení obchodní činnosti v oblasti logistiky pro druhé, zprostředkování dovozu a vývozu, marketingové poradenské služby, odborné obchodní poradenství v souvislosti s plánováním a rozvojem skladů zboží a překladišť; (39) zasilání, doprava, přeprava a expedice, železniční doprava a přeprava, silniční doprava, letecká doprava, lodní doprava, námořní doprava, nákladní kamionová doprava, intermodální doprava a přeprava, zprostředkování nadměrné dopravy, přeprava a uskladnění odpadu, celní skladování, skladování zboží, přeprava kontejnerů, skladování kontejnerů a nákladů, nakládka a vykládka, informační služby týkající se skladování, pronájem prostoru, konstrukcí, jednotek a nádob pro skladování a přepravu, logistika v dopravě, služby monitorování nákladu, poradenské služby v oblasti dopravy, řízení dopravy prostřednictvím pokročilé komunikační sítě a technologie, sledování zásilek a zjišťování jejich polohy (dopravní informace), počítačové informační služby v oblasti dopravy, realizace spedice, pronájem železničních vozů, pronájem kontejnerů; (42) vývoj aplikací k počítačovým programům, navrhování a vývoj počítačového softwaru pro logistiku, služby v oblasti výzkumu a vývoje, software jako služba (SaaS), jmenovitě pro připojení uživatelů k databázím informací a dat vztahujících se k nákladu, poskytování on-line softwaru bez možnosti stažení pro použití spedičními a logistickými společnostmi, zprostředkovateli přepravy, celními deklaranty a skladištními zařízeními pro správu databází, optimalizaci směrování, výběr přepravce a objednávání přepravy.

Třídy výrobků a služeb:
35, 39, 42

- (730) **Froňková Šárka Ing.**, Nyklíčkova 936/4, Praha 5, Jinonice, 15800, CZ
(740) Ing. Kateřina Gregorová, patentová zástupkyně, Sokolská třída 966/22, Ostrava, Moravská Ostrava, 70200

- (210) **O-595223**
(220) 09.08.2024
(320) 09.08.2024
(540)



- (593) Obrazová
(511) (35) nákup a prodej kosmetických, parfémových a hygienických výrobků a potravinových doplňků; (44) lékařské služby, dermatologické služby, zubařské služby, služby estetické medicíny, kosmetické služby, masérské služby, wellness služby (lázně, sauny, masáže, zábaly, regenerační koupele, vířivky), péče o krásu a tělo, vč. poradenství, poradenství v oblasti medicíny, poradenství v oblasti zdravého životního stylu pro lékařské účely.
Třídy výrobků a služeb:
35, 44
(730) **PRESTIGE CLINIC s.r.o.**, Kollárova 619/44, Plzeň, Jižní Předměstí, 30100, CZ
(740) Langrova, s.r.o., Skřetova 1011/48, Plzeň, Jižní Předměstí, 30100

(210) **O-595229**

(220) 09.08.2024

(320) 09.08.2024

(540)

Onfine

(592) Slovní

(511) (41) služby v oblasti vzdělávání, zábavy a sportu, vzdělávací a školicí služby, zábavní a tematické parky, poutě, zoo a muzea, služby v oblasti sportu a fitness, služby týkající se videoher, organizování konferencí, výstav a soutěží, pronájem zařízení a vybavení ke vzdělávání, zábavě, sportu a kultuře, služby v oblasti živých vystoupení, zvuková, obrazová a multimediální produkce a fotografie, pronájem sportovního vybavení a zařízení, pronájem audiovizuálního a fotografického vybavení a zařízení, knihovnické služby a pronájem médií, služby multimediální knihovny, služby knihovny her, zábava, hazardní hry, zveřejňování, oznamování a psaní textů, rezervace vstupenek na vzdělávací, zábavní a sportovní aktivity a akce a související rezervační služby, překladatelské a tlumočnické služby, vzdělávací služby v oblasti terapeutické léčby, poskytování her online z počítačové sítě, poskytování hudby online bez možnosti stažení, poskytování videí online bez možnosti stažení, poskytování online zábavy, poskytování online vzdělávání z počítačové databáze nebo prostřednictvím internetu nebo extranetů, poskytování informací týkajících se online zábavy z počítačové databáze na internetu, informační, konzultační, poradenské a zprostředkovatelské služby v oblasti vzdělávání, zábavy, soutěží a sportu, vzdělávání v oblastech digitálního wellbeingu a informačních technologií; (44) služby zdravotní péče, služby péče o duševní zdraví, služby zubního lékařství, služby oční optiky, pronájem zařízení k péči o lidské zdraví, farmaceutické služby, fyzioterapie, informační služby vztahující se ke zdravotní péči, konzultace vztahující se ke zdravotní péči, služby pro léčbu závislostí, rehabilitace závislých, terapeutické služby, služby péče o hygienu a krásu, zemědělské služby, služby akvakultury, zahradnické a lesnické služby, informační, konzultační, poradenské a zprostředkovatelské služby v oblasti zdravotní péče, péče o duševní zdraví, terapeutických služeb.

Třídy výrobků a služeb:

41, 44

(730) **Onfine, z. s.**, Křenová 183/57, Brno, Trnitá, 60200, CZ

(740) Dana Lukajová, patentová zástupkyně, Voršílská 130/10, Praha 1, Nové Město, 11000

(210) **O-595240**

(220) 11.08.2024

(320) 11.08.2024

(540)

MELICTI

(592) Slovní

(511) (18) kůže a její imitace, zboží vyrobené z kůže a její imitace, nezahrnuté v jiných třídách, a to zvířecí kůže, usně, imitace kůže, syntetická kůže, kožené řemeny a řemínky, zavazadla, kufrý a cestovní tašky, deštníky a slunečníky, vycházkové hole, kožené peněženky, kožené sportovní tašky, kožená zavazadla s kolečky, víceúčelové sportovní tašky, víceúčelové tašky na zápěstí, univerzální sportovní tašky, batohy turistické, kabelky; (25) opatky pro obuv, železná chránítka pro obuv, železné kování pro obuv, obuv, kožená obuv, střevíce, pantofle, dámské, dětské a pánské oděvy, koupací oděvy, kloboučnické zboží; (35) aktualizování reklamních materiálů, marketingové studie, pořádání veletrhů pro obchodní a reklamní účely, prezentace výrobků v komunikačních médiích pro účely maloobchodu, průzkum trhu, psaní reklamních textů, reklama, propagace, reklama on-line v počítačové síti, reklamní agentury, rozšiřování inzertních materiálů, zaslání reklamních materiálů zákazníkům, pronájem reklamních ploch, vydávání, zveřejňování, oznámení, vyhlášení, publikování reklamních textů, rozhlasová reklama, rozšiřování reklamních materiálů zákazníkům (letáky, prospekty, tisky, vzorky), televizní reklama, venkovní reklama, vydávání reklamních nebo náborových, propagačních a inzertních textů, maloobchodní a velkoobchodní služby ve vztahu k následujícímu zboží: obuv, včetně pánské obuvi, dámské obuvi, dětské obuvi, koženého zboží, kabelky, maloobchodní a velkoobchodní služby ve vztahu k následujícímu zboží: přípravky na čištění a leštění kůže a obuvi, včetně krémů na boty, vosku na boty, sprejů na boty, maloobchodní a velkoobchodní služby ve vztahu k následujícímu zboží: předměty pro oděvy a obuv, podešve do obuvi, poloviční podešve do obuvi, podložky do obuvi, úchyty na paty, podpatníčky, tkaničky k obuvi, napínáky na obuv, stromy na obuv, napínáky do vysokých bot, maloobchodní a velkoobchodní služby ve vztahu k

následujícímu zboží: čisticí přípravky na obuv (přípravky), přístroje pro leštění voskem, kartáče na obuv, kartáče na černou barvu, kartáče na čištění obuvi, kartáče na leštění obuvi, obrušovací houbičky pro drnutí kůže, kostky na čištění obuvi, maloobchodní a velkoobchodní služby ve vztahu k následujícímu zboží: přípravky pro péči o obuv, deodoranty na nohy, obchodní vedení maloobchodních prodejen, velkoobchodních prodejen, včetně vedení prodejen a velkoobchodních prodejen prostřednictvím internetu, vedení agentur pro dovoz a vývoz, organizování internetových aukcí ve vztahu ke zboží uvedenému výše ve tř. 18 a 25.

Třídy výrobků a služeb:

18, 25, 35

(730) **MELICTI s.r.o.**, Na hutích 582/3, Praha 6, Dejvice, 16000, CZ

(740) Mgr. Petr Bílý LL.M., advokát, Otýlie Beníškové 1664/14, Plzeň, Severní Předměstí, 30100

(210) **O-595241**

(220) 11.08.2024

(320) 11.08.2024

(540)

MADOLEN

(592) Slovní

(511) (18) kůže a její imitace, zboží vyrobené z kůže a její imitace, nezahrnuté v jiných třídách, a to zvířecí kůže, usně, imitace kůže, syntetická kůže, kožené řemeny a řemínky, zavazadla, kufrý a cestovní tašky, deštníky a slunečníky, vycházkové hole, kožené peněženky, kožené sportovní tašky, kožená zavazadla s kolečky, víceúčelové sportovní tašky, víceúčelové tašky na zápěstí, univerzální sportovní tašky, batohy turistické, kabelky; (25) opatky pro obuv, železná chránítka pro obuv, železné kování pro obuv, obuv, kožená obuv, střevíce, pantofle, dámské, dětské a pánské oděvy, koupací oděvy, kloboučnické zboží; (35) aktualizování reklamních materiálů, marketingové studie, pořádání veletrhů pro obchodní a reklamní účely, prezentace výrobků v komunikačních médiích pro účely maloobchodu, průzkum trhu, psaní reklamních textů, reklama, propagace, reklama on-line v počítačové síti, reklamní agentury, rozšiřování inzertních materiálů, zaslání reklamních materiálů zákazníkům, pronájem reklamních ploch, vydávání, zveřejňování, oznámení, vyhlášení, publikování reklamních textů, rozhlasová reklama, rozšiřování reklamních materiálů zákazníkům (letáky, prospekty, tisky, vzorky), televizní reklama, venkovní reklama, vydávání reklamních nebo náborových, propagačních a inzertních textů, maloobchodní a velkoobchodní služby ve vztahu k následujícímu zboží: obuv, včetně pánské obuvi, dámské obuvi, dětské obuvi, koženého zboží, kabelky, maloobchodní a velkoobchodní služby ve vztahu k následujícímu zboží: přípravky na čištění a leštění kůže a obuvi, včetně krémů na boty, vosku na boty, sprejů na boty, maloobchodní a velkoobchodní služby ve vztahu k následujícímu zboží: předměty pro oděvy a obuv, podešve do obuvi, poloviční podešve do obuvi, podložky do obuvi, úchyty na paty, podpatníčky, tkaničky k obuvi, napínáky na obuv, stromy na obuv, napínáky do vysokých bot, maloobchodní a velkoobchodní služby ve vztahu k následujícímu zboží: čisticí přípravky na obuv (přípravky), přístroje pro leštění voskem, kartáče na obuv, kartáče na černou barvu, kartáče na čištění obuvi, kartáče na leštění obuvi, obrušovací houbičky pro drnutí kůže, kostky na čištění obuvi, maloobchodní a velkoobchodní služby ve vztahu k následujícímu zboží: přípravky pro péči o obuv, deodoranty na nohy, obchodní vedení maloobchodních prodejen, velkoobchodních prodejen, včetně vedení prodejen a velkoobchodních prodejen prostřednictvím internetu, vedení agentur pro dovoz a vývoz, organizování internetových aukcí ve vztahu ke zboží uvedenému výše ve tř. 18 a 25.

Třídy výrobků a služeb:

18, 25, 35

(730) **Melichar Jiří**, Banskobystrická 2083/5, Praha 6, Dejvice, 16000, CZ

(740) Mgr. Petr Bílý LL.M., advokát, Otýlie Beníškové 1664/14, Plzeň, Severní Předměstí, 30100

(210) **O-595243**

(220) 11.08.2024

(320) 11.08.2024

(540)

Spiro

(592) Slovní

(511) (14) náramky; (18) kabelky, batohy, brašny přes rameno, ledvinky, obojky pro zvířata, cestovní soupravy [kožené výrobky], kožené tašky, kožené popruhy na nošení "přes rameno" (pro kabelky, tašky), kožené náprsní tašky na kreditní karty, kožené lepicí štítky na tašky, kožené tašky a peněženky, univerzální peněženky, kožené peněženky, malé peněženky, dámské

peněženky, kotníkové peněženky, zápěstní peněženky, peněženky (kožené zboží), peněženky z řetízku, peněženky na zápěstí, kosmetické kabelky, plátěné tašky, cestovní tašky, plážové tašky, nákupní tašky, lovecké tašky, náprsní tašky, tašky; (25) pásky, šátky, sportovní oblečení, dětské oblečení; (40) krejčovské služby, zpracování kůže, zpracování textilií, kůže a kožešin.

Třídy výrobků a služeb:
14, 18, 25, 40

(730) **SPIRO JONES LUCIE**, č. p. 64, Žerotín, 44001, CZ

(210) **O-595247**

(220) 12.08.2024

(320) 12.08.2024

(540) **KNÍŽECÍ APARTMÁNY REGENT**

(592) Slovní

(511) (36) pronájem nemovitostí a nebytových prostor; (39) provozování parkovišť pro motorová vozidla, organizování cest, cestovní informace, pořádání turistických výletů; (41) vzdělávací a zábavná činnost, organizování kulturních, sportovních, vzdělávacích a zábavně-společenských akcí, půjčovna sportovního vybavení, jízdních kol, lyží; (43) dočasné ubytování, informace o dočasném ubytování, poradenské a rezervační služby, poskytování jídla a nápojů, pronájem nábytku, povlečení, prostírání a vybavení k poskytování jídla a nápojů; (44) manikúra, pedikúra, masáže, služby kadeřnických salónů, salónů krásy, zkrášlovacích salónů, služby solárií, služby v oblasti sauny, wellness služby.

Třídy výrobků a služeb:
36, 39, 41, 43, 44

(730) **Stasek Ferdinand Ing.**, sídl. 9. května 700, Suchdol nad Lužnicí, 37806, CZ

(740) **FISCHER IP s.r.o.**, Na hrobcí 294/5, Praha 2, Nové Město, 12800

(210) **O-595248**

(220) 12.08.2024

(320) 12.08.2024

(540)



(593) Obrazová

(511) (35) obchodní informační služby pro spotřebitele, pomoc v obchodní a podnikatelské činnosti, management a administrativní služby, reklama, marketing a propagační služby, reklamní, marketingové a propagační služby; (36) finanční odhady, finanční, peněžní a bankovní služby, pojišťovací služby, poskytování předplacených karet a kuponů; (42) návrhářství, služby IT, služby testování, služby ověřování a služby kontroly kvality, služby v oblasti informačních technologií, vědecké a technologické služby.

Třídy výrobků a služeb:
35, 36, 42

(591) Barevná

(730) **Monolith Research Lab s.r.o.**, Korunní 2569/108, Praha 10, Vinohrady, 10100, CZ

(210) **O-595249**

(220) 12.08.2024

(320) 12.08.2024

(540)



(593) Obrazová

(511) (4) svíčky, vonné svíčky; (35) maloobchodní a velkoobchodní prodej s následujícími výrobky: svíčky, vonné svíčky, internetový maloobchodní a velkoobchodní prodej s následujícími výrobky: svíčky, vonné svíčky.

Třídy výrobků a služeb:
4, 35

(730) **Lokšan s.r.o.**, Merhoutova 1388/5, Praha 4, Kunratice, 14800, CZ

(740) **MACEK.LEGAL s.r.o.**, advokátní kancelář, Haštalská 1072/6, Praha 1, Staré Město, 11000

(210) **O-595250**

(220) 12.08.2024

(320) 12.08.2024

(540)



(593) Obrazová

(511) (21) džbány, kapesní lahve, lahve, nádoby na pití, skleněné lahvičky [nádoby], sklenice na pití, sklenice [nádoby]; (33) medovina; (35) marketing, marketing prostřednictvím umístování výrobků (product placement) pro jiné osoby ve virtuálním prostředí, prezentace výrobků v komunikačních médiích pro účely maloobchodu, propagace, reklama, rozhlasová reklama, televizní reklama, venkovní reklama.

Třídy výrobků a služeb:
21, 33, 35

(730) **Farmářské brambůrky a sirupy s.r.o.**, Elišky Krásnohorské 1619/9a, Havířov, Podlesí, 73601, CZ

(740) **Mgr. Jan Staňa**, advokát, 28. října 2663/150, Ostrava, Moravská Ostrava, 70200

(210) **O-595253**
(220) 12.08.2024
(320) 12.08.2024
(540)



(593) Obrazová
(511) (35) pořádání a vedení komerčních akcí, reklamní, marketingové a propagační služby; (41) zábavní služby jevištní produkce a kabaretu, organizování jevištních představení, organizování a pořádání kulturních, společenských, sportovních a vzdělávacích akcí, organizování kulturních a uměleckých akcí, organizování, produkce a uvádění divadelních představení, organizování představení, organizování soutěží [vzdělávacích nebo zábavných], plánování a organizování večírků, castingů, seminářů, pořádání soutěží krásy, organizování společenských plesů, plánování představení, pořádání hudebních vystoupení, agenturní činnost v oblasti kultury, produkce živých představení, produkce jevištních představení, produkce hudebních vystoupení, produkce hudebních koncertů, produkce představení živé zábavy, produkce zábavních představení s tanečnickými, produkce zábavných revue před obecním, produkce zábavních představení se zpěváky, produkce živých vzdělávacích programů, služby v oblasti produkce živé zábavy, poskytování informací o kulturních aktivitách, služby v oblasti prodeje a předprodeje vstupenek.

Třídy výrobků a služeb:
35, 41

(730) **Lokšan Gabriela**, Vrchlického 2447, Havlíčkův Brod, 58001, CZ
(740) **MACEK.LEGAL s.r.o.**, advokátní kancelář, Haštalská 1072/6, Praha 1, Staré Město, 11000

(210) **O-595287**
(220) 13.08.2024
(320) 13.08.2024
(540)



(593) Obrazová
(511) (29) maso, hotové maso a výrobky z masa všeho druhu, uzenářské výrobky všeho druhu, paštiky, trhaná masa, masové konzervy, masové výtažky, drůbež, ryby, zvěřina, hotová jídla a svačiny sestávající z masa, ryb, drůbeže, zvěřiny, ovoce a/nebo zeleniny, všechno konzervované, sušené, chlazené, zmrazené nebo zavažené, bramborové lupínky a hranolky, vejce, potraviny rostlinného a živočišného původu na bázi masa připravené pro

konzumaci nebo konzervování; (30) pečivo s masovou náplní, obložené/plněné bagety, čerstvé, chlazené, mražené, zapékané, zapečené pečivo s masovou náplní, zapečené pečivo se zeleninovou náplní, zapečené pečivo se salámovou náplní, zapečené pečivo se sýrovou náplní, zapečené ciabattové pečivo, masové a zeleninové závitky a ptáčky, jarní závitky, hamburgery v housce, hot-dogy v rohlíku, wrap (zavinutý sendvič), panini, sendviče, obložené chlebové bulky, obložené housky, chléb, pekárenské výrobky, hotová jídla a svačiny sestávající z rýže, nudlí, obilnin a/nebo omáček, káva, čaj, kakao, kávové náhražky, rýže, těstoviny, tapioka, ságo, omáčky, ovocné paštiky v těstě, zmrzlina, salátové zálivky a salátové dresingy; (35) zprostředkovatelská, konzultační a poradenská činnost v oblasti obchodu s výrobky uvedenými výše ve tř. 29 a 30, marketing, reklama, propagace a inzerce prostřednictvím všech druhů médií, export - import a provozování e-shopu u výrobků uvedených výše ve tř. 29 a 30; (40) zpracování surovin pro výrobu potravinářských polotovarů a výrobků, konzervace zmrazením a chlazením, konzervování potravin a nápojů, mletí potravin, porážka zvířat, porcování masa, uzení potravin, zmrazování potravin, sušení potravin, nakládání potravin.

Třídy výrobků a služeb:
29, 30, 35, 40

(730) **REDU, spol. s r.o.**, Dražka 624, Hrotovice, 67555, CZ
(740) **Ing. Michal Jupa**, patentový zástupce, Na Baních 1385, Praha 5, Zbraslav, 15600

(210) **O-595312**
(220) 14.08.2024
(320) 14.08.2024
(540)



(593) Obrazová
(511) (35) maloobchodní prodej krmiva pro zvířata, maloobchodní prodej přípravků pro péči o zvířata; (43) hotely pro zvířata, penziony pro zvířata; (45) hlídání domácích zvířat.

Třídy výrobků a služeb:
35, 43, 45

(591) Barevná
(730) **Čížková Renata**, Ke Stanicím 84, Tuchoměřice, 25267, CZ

(210) **O-595326**
(220) 14.08.2024
(320) 14.08.2024
(540)

JOMIL

(592) Slovní
(511) (5) léčiva a veterinární přípravky a výrobky, farmaceutické přípravky pro urologii, farmaceutika, farmaceutické přípravky a látky, farmaceutické přípravky k léčbě poruch urogenitálního systému, farmaceutické přípravky k prevenci zánětlivých poruch.

Třídy výrobků a služeb:
5

(730) **HEATON k.s.**, Na Pankráci 332/14, Praha 4, Nusle, 14000, CZ
(740) **JUDr. Martin Janák**, advokát, Sedláčkova 212/11, Plzeň, Vnitřní Město, 30100

(210) **O-595328**
(220) 14.08.2024
(320) 14.08.2024
(540)

Jomil

(593) Obrazová
(511) (5) léčiva a veterinární přípravky a výrobky, farmaceutické přípravky pro urologii, farmaceutika, farmaceutické přípravky a látky, farmaceutické přípravky k léčbě poruch urogenitálního systému, farmaceutické přípravky k prevenci zánětlivých poruch.

Třídy výrobků a služeb:
5

(591) Barevná
(730) HEATON k.s., Na Pankráci 332/14, Praha 4, Nusle, 14000, CZ
(740) JUDr. Martin Janák, advokát, Sedláčkova 212/11, Plzeň, Vnitřní Město, 30100

(210) **O-595329**
(220) 14.08.2024
(320) 14.08.2024
(540)

ZABCARE

(592) Slovní
(511) (5) léčiva a veterinární přípravky a výrobky, farmaceutické přípravky pro urologii, farmaceutika, farmaceutické přípravky a látky, farmaceutické přípravky k léčbě poruch urogenitálního systému, farmaceutické přípravky k prevenci zánětlivých poruch.

Třídy výrobků a služeb:
5

(730) HEATON k.s., Na Pankráci 332/14, Praha 4, Nusle, 14000, CZ
(740) JUDr. Martin Janák, advokát, Sedláčkova 212/11, Plzeň, Vnitřní Město, 30100

(210) **O-595330**
(220) 14.08.2024
(320) 14.08.2024
(540)

Zabcare

(593) Obrazová
(511) (5) léčiva a veterinární přípravky a výrobky, farmaceutické přípravky pro urologii, farmaceutika, farmaceutické přípravky a látky, farmaceutické přípravky k léčbě poruch urogenitálního systému, farmaceutické přípravky k prevenci zánětlivých poruch.

Třídy výrobků a služeb:
5

(591) Barevná
(730) HEATON k.s., Na Pankráci 332/14, Praha 4, Nusle, 14000, CZ
(740) JUDr. Martin Janák, advokát, Sedláčkova 212/11, Plzeň, Vnitřní Město,

30100

(210) **O-595331**
(220) 14.08.2024
(320) 14.08.2024
(540)

ZOYA

(592) Slovní
(511) (5) farmaceutické a veterinářské výrobky, hygienické výrobky pro léčebné účely, výživové doplňky pro lidi a zvířata.

Třídy výrobků a služeb:
5

(730) HEATON k.s., Na Pankráci 332/14, Praha 4, Nusle, 14000, CZ
(740) JUDr. Martin Janák, advokát, Sedláčkova 212/11, Plzeň, Vnitřní Město, 30100

(210) **O-595332**
(220) 14.08.2024
(320) 14.08.2024
(540)

(593) Obrazová
(511) (5) farmaceutické a veterinářské výrobky, hygienické výrobky pro léčebné účely, výživové doplňky pro lidi a zvířata.

Třídy výrobků a služeb:
5

(730) HEATON k.s., Na Pankráci 332/14, Praha 4, Nusle, 14000, CZ
(740) JUDr. Martin Janák, advokát, Sedláčkova 212/11, Plzeň, Vnitřní Město, 30100

(210) **O-595344**
(220) 15.08.2024
(320) 15.08.2024
(540)

APARTMÁNY VYDRA

(592) Slovní
(511) (36) pronájem nemovitostí, výběr nájemného, služby v oblasti nemovitostí.

Třídy výrobků a služeb:
36

(730) Hotel Vydra s.r.o., Lobežská 47/53, Plzeň, Lobzy, 32600, CZ
(740) AK Blažek, Čížek, Klesa s.r.o., Dvořákova 44/38, Plzeň, Jižní Předměstí, 30100

(210) **O-595345**
(220) 15.08.2024
(320) 15.08.2024
(540)

HOTEL VYDRA

(592) Slovní
(511) (36) pronájem nemovitostí, výběr nájemného, služby v oblasti nemovitostí.

Třídy výrobků a služeb:
36

(730) Hotel Vydra s.r.o., Lobežská 47/53, Plzeň, Lobzy, 32600, CZ
(740) AK Blažek, Čížek, Klesa s.r.o., Dvořákova 44/38, Plzeň, Jižní Předměstí, 30100

(210) **O-595346**

(220) 15.08.2024

(320) 15.08.2024

(540)

ENVISTATION

(592) Slovní

(511) (9) digitální meteorologické stanice, meteorologické přístroje, čidla používaná v meteorologii, bezdrátové meteorologické stanice, meteorologické balóny, přístroje na zpracování dat, zařízení na zpracování dat, software pro zpracování dat, programy na zpracování dat, systémy na zpracování dat; (42) meteorologické informace, meteorologické informace (služby), poskytování meteorologických informací v reálném čase, poskytování meteorologických informací pro námořní dopravu, meteorologický výzkum, meteorologické předpovědi, předpovědi počasí, meteorologické služby, analýza meteorologických dat pro druhé, shromažďování informací vztahujících se k meteorologii, vývoj softwaru, design a vývoj softwaru.

Třídy výrobků a služeb:

9, 42

(730) **IQtronic technologies Europe s.r.o.**, Roháčova 145/14, Praha 3, Žižkov, 13000, CZ

(210) **O-595347**

(220) 15.08.2024

(320) 15.08.2024

(540)



(593) Obrazová

(511) (5) proteinové potravinové doplňky, potravinové doplňky, vitamínové přípravky, dietetické potraviny pro léčebné účely, imunostimulanty; (29) snack tyčinky na bázi ovoce a ořechů, tyčinky z ořechů nebo semínek, tofu tyčinky, ořechové chuťovky, konzervované ořechy, pomazánky na bázi ořechů, sýrové tyčinky, ovocné svačinky, ovocné dezerty, ovocné pomazánky, pomazánky z ovocného želé, pomazánky z lísko-oreškového krému, konzervované ovoce, kandované ovoce, konzervované plody bobulovin, nakládané ovoce, marmeláda, džemy, ovocné rolky, oříšky zpracované, mléko, nápoje na bázi mléka, jogurt, tvaroh, kondenzované mléko, proteinové mléko, acidofilní mléko, mléčné výrobky, mléčné koktejly, chuťovky na bázi mléka, mléčné nápoje s převažujícím podílem mléka, máslové krémy; (30) dorty, cukrovinky, sladké pečivo a cukrářské výrobky, zákusky, minizákusky (dortíky), eclair (zákusek s polevou plněný krémem), oříškové cukrovinky, koláče, baklava, pečivo obsahující krémy, medovníky, sušenky, perníky, křehké pečivo - sušenky, müsli, sladké tyčinky, cereální tyčinky, ovocné želé (cukrovinky), cereální tyčinky s vysokým obsahem proteinu, lízátka (cukrovinky), pralinky, káva, čaj, nápoje na bázi kávy, nápoje na bázi čaje, nápoje na bázi čokolády, náhražky kávy, bylinkové čaje neléčivé, bonbóny (cukrovinky), bonbóny (neléčivé) s medem, čokoláda, výrobky na bázi čokolády, čokoládové dezerty, čokoládové pomazánky, ořechy v čokoládě, zmrzlina, mražené cukrovinky, mražený jogurt (mražený sladký výrobek), zmrzlinové dorty, nanuky, pudinky, směsi pudinkového krému, hotové směsi na pečení, přípravky k výrobě dortů, sladké polevy a náplně, směsi na dorty, cukr, med, sladkosti (neléčivé) na bázi medu, bylinný med, včelí plástve v surovém stavu, cereální přípravky s medem, cukrovinkové ozdoby na dorty; (32) nealkoholické nápoje, stolní vody, minerální vody (nápoje), ovocné šťávy (nápoje), nealkoholické nápoje z ovocných šťáv, nápoje medové nealkoholické, nealkoholické ovocné nápoje, nealkoholické nápoje s příchutí čaje, zeleninové šťávy (nápoje), nealkoholické nápoje obsahující zeleninové šťávy, energetické nápoje, iontové nápoje, proteinové nápoje;

(neléčivé) na bázi medu, bylinný med, včelí plástve v surovém stavu, cereální přípravky s medem, cukrovinkové ozdoby na dorty; (32) nealkoholické nápoje, stolní vody, minerální vody (nápoje), ovocné šťávy (nápoje), nealkoholické nápoje z ovocných šťáv, nápoje medové nealkoholické, nealkoholické ovocné nápoje, nealkoholické nápoje s příchutí čaje, zeleninové šťávy (nápoje), nealkoholické nápoje obsahující zeleninové šťávy, energetické nápoje, iontové nápoje, proteinové nápoje; (33) medovina, alkoholické nápoje (s výjimkou piva), likéry, vína, šumivé víno, hotové alkoholické koktejly, alkoholické nápoje obsahující ovoce; (35) služby obchodního zprostředkování v oboru cukrářského a pekařského zboží, reklama on-line v počítačové síti, marketing, dodavatelské služby pro třetí osoby v oboru cukrářského a pekařského zboží, služby dovozní a vývozní agentury, komerční informace a rady pro spotřebitele (spotřebitelská poradna), poskytování zákaznických informací o produktech prostřednictvím internetu, obchodní informace, organizování akcí, výstav, prodejních trhů pro obchodní, propagační a reklamní účely, distribuce vzorků, optimalizace provozu na webových stránkách, prezentace výrobků v komunikačních médiích pro účely maloobchodu, sjednávání a uzavírání obchodních transakcí pro třetí strany, pronájem prodejních automatů; (41) služby parků pro volný čas, organizování a pořádání sportovních, kulturních a zábavních akcí, služby v oblasti interaktivní zábavy, organizování her a soutěží; (43) kavárny, cukrárny, restaurace rychlého občerstvení (služby), restaurace, bary (služby), catering poskytování jídla a nápojů), penziony, hotely, ubytovací služby (hotely, penziony).

Třídy výrobků a služeb:

5, 29, 30, 32, 33, 35, 41, 43

(591) Barevná

(730) **MARLENKA international s.r.o.**, Valcířská 434, Frýdek-Místek, Lískovec, 738 01, CZ

(740) Ing. Kateřina Gregorová, patentová zástupkyně, Sokolská třída 966/22, Ostrava, Moravská Ostrava, 70200

(210) **O-595348**

(220) 15.08.2024

(320) 15.08.2024

(540)

Marlenka

(593) Obrazová

(511) (5) proteinové potravinové doplňky, potravinové doplňky, vitamínové přípravky, dietetické potraviny pro léčebné účely, imunostimulanty; (29) snack tyčinky na bázi ovoce a ořechů, tyčinky z ořechů nebo semínek, tofu tyčinky, ořechové chuťovky, konzervované ořechy, pomazánky na bázi ořechů, sýrové tyčinky, ovocné svačinky, ovocné dezerty, ovocné pomazánky, pomazánky z ovocného želé, pomazánky z lísko-oreškového krému, konzervované ovoce, kandované ovoce, konzervované plody bobulovin, nakládané ovoce, marmeláda, džemy, ovocné rolky, oříšky zpracované, mléko, nápoje na bázi mléka, jogurt, tvaroh, kondenzované mléko, proteinové mléko, acidofilní mléko, mléčné výrobky, mléčné koktejly, chuťovky na bázi mléka, mléčné nápoje s převažujícím podílem mléka, máslové krémy; (30) dorty, cukrovinky, sladké pečivo a cukrářské výrobky, zákusky, minizákusky (dortíky), eclair (zákusek s polevou plněný krémem), oříškové cukrovinky, koláče, baklava, pečivo obsahující krémy, medovníky, sušenky, perníky, křehké pečivo - sušenky, müsli, sladké tyčinky, cereální tyčinky, ovocné želé (cukrovinky), cereální tyčinky s vysokým obsahem proteinu, lízátka (cukrovinky), pralinky, káva, čaj, nápoje na bázi kávy, nápoje na bázi čaje, nápoje na bázi čokolády, náhražky kávy, bylinkové čaje neléčivé, bonbóny (cukrovinky), bonbóny (neléčivé) s medem, čokoláda, výrobky na bázi čokolády, čokoládové dezerty, čokoládové pomazánky, ořechy v čokoládě, zmrzlina, mražené cukrovinky, mražený jogurt (mražený sladký výrobek), zmrzlinové dorty, nanuky, pudinky, směsi pudinkového krému, hotové směsi na pečení, přípravky k výrobě dortů, sladké polevy a náplně, směsi na dorty, cukr, med, sladkosti (neléčivé) na bázi medu, bylinný med, včelí plástve v surovém stavu, cereální přípravky s medem, cukrovinkové ozdoby na dorty; (32) nealkoholické nápoje, stolní vody, minerální vody (nápoje), ovocné šťávy (nápoje), nealkoholické nápoje z ovocných šťáv, nápoje medové nealkoholické, nealkoholické ovocné nápoje, nealkoholické nápoje s příchutí čaje, zeleninové šťávy (nápoje), nealkoholické nápoje obsahující zeleninové šťávy, energetické nápoje, iontové nápoje, proteinové nápoje;

(33) medovina, alkoholické nápoje (s výjimkou piva), likéry, vína, šumivé víno, hotové alkoholické koktejly, alkoholické nápoje obsahující ovoce; (35) služby obchodního zprostředkování v oboru cukrářského a pekařského zboží, reklama on-line v počítačové síti, marketing, dodavatelské služby pro třetí osoby v oboru cukrářského a pekařského zboží, služby dovozní a vývozní agentury, komerční informace a rady pro spotřebitele (spotřebitelská poradna), poskytování zákaznických informací o produktech prostřednictvím internetu, obchodní informace, organizování akcí, výstav, prodejních trhů pro obchodní, propagační a reklamní účely, distribuce vzorků, optimalizace provozu na webových stránkách, prezentace výrobků v komunikačních médiích pro účely maloobchodu, sjednávání a uzavírání obchodních transakcí pro třetí strany, pronájem prodejních automatů; (41) služby parků pro volný čas, organizování a pořádání sportovních, kulturních a zábavních akcí, služby v oblasti interaktivní zábavy, organizování her a soutěží; (43) kavárny, cukrárny, restaurace rychlého občerstvení (služby), restaurace, bary (služby), catering poskytování jídla a nápojů), penziony, hotely, ubytovací služby (hotely, penziony).

Třídy výrobků a služeb:
5, 29, 30, 32, 33, 35, 41, 43

- (591) Barevná
(730) **MARLENKA international s.r.o.**, Valčířská 434, Frýdek-Místek, Lískovec, 738 01, CZ
(740) Ing. Kateřina Gregorová, patentová zástupkyně, Sokolská třída 966/22, Ostrava, Moravská Ostrava, 70200

- (210) **O-595393**
(220) 19.08.2024
(320) 19.08.2024
(540)



- (593) Obrazová
(511) (30) káva, čaj, kakao a jejich náhražky, rýže, těstoviny a nudle, mouka a přípravky vyrobené z obilnin, chléb, pečivo a cukrovinky, čokoláda, zmrzlina, sorbety a jiné produkty určené ke konzumaci v mraženém stavu, cukr, med, sůl, koření přísady, koření, konzervované byliny, ocet, omáčky a jiná ochucovadla, led (zmrzlá voda); (32) piva, nealkoholické nápoje, nealkoholické pivo, nealkoholické víno, minerální a sycené vody, ovocné nápoje a ovocné šťávy, sirupy a jiné přípravky pro přípravu nealkoholických nápojů; (33) alkoholické nápoje (s výjimkou piva), destiláty, vína, alkoholizovaná vína, alkoholické cidery, lihoviny, likéry alkoholové esence, alkoholové výtažky z ovoce, hořké likéry; (35) maloobchodní prodej kávy, velkoobchodní prodej kávy, maloobchodní prodej piva, velkoobchodní prodej piva, maloobchodní prodej alkoholických nápojů s výjimkou piva, velkoobchodní prodej alkoholických nápojů s výjimkou piva.

Třídy výrobků a služeb:
30, 32, 33, 35

- (730) **STORICA ENOTRIA s.r.o.**, U Vodojemu 1167, Valašské Meziříčí, 75701, CZ
(740) Mgr. Roman Fojtásek advokát, Vinohradská 343/6, Praha 2, Vinohrady, 12000

- (210) **O-595434**
(220) 20.08.2024
(320) 20.08.2024
(540)

Kapela Rádía Blaník

- (592) Slovní
(511) (9) hudební nahrávky, nosiče zvuku; (35) služby v oblasti průzkumu trhu vztahující se k mediálnímu vysílání, propagační marketing, marketingové informace, marketingové poradenství, marketingové analýzy, marketingové průzkum, reklama a marketing, marketingové poradenské služby, marketingové konzultační služby, reklamní, marketingové a propagační služby, merchandising, internetový marketing, šíření reklamy prostřednictvím internetu, propagace hudebních koncertů; (38) hudební vysílání, zvukové vysílání, rozhlasové vysílání, rádiové vysílání, digitální audio vysílání, vysílání rozhlasových programů, rozhlasové a televizní vysílání, služby rozhlasového a televizního vysílání, služby rozhlasového vysílání přes internet, vysílání a přenos rozhlasových pořadů, vysílání a příjem prostřednictvím rádia, služby vysílání audia a videa poskytované prostřednictvím internetu; (41) výroba rozhlasového vysílání, digitální video, audio a multimediální zábavní vydavatelské služby, grafické zpracování informací, hudební nakladatelství, hudební vydavatelství, psaní blogů, publikování a vydávání tiskovin, publikování a vydávání knih, časopisů, reportéřské služby, publikování audioknih, služby v oblasti vydávání a nahrávání hudby, vydávání hudebních děl, vydávání hudebních textů, vydávání recenzí, pořádání soutěží prostřednictvím internetu, rozhlasová zábava šířená prostřednictvím internetu, živá hudební vystoupení, hudební produkce, hudební skupiny (zábava), organizace a pořádání koncertů, organizování festivalů, služby v oblasti hudebních festivalů.

Třídy výrobků a služeb:

- 9, 35, 38, 41
(730) **MEDIA BOHEMIA a.s.**, Bělehradská 299/132, Praha 2, Vinohrady, 12000, CZ
(740) OLGA ERHARTOVÁ, Bělehradská 299/132, Praha 2, Vinohrady, 12000

- (210) **O-595435**
(220) 20.08.2024
(320) 20.08.2024
(540)

Blanická kapela

- (592) Slovní
(511) (9) hudební nahrávky, nosiče zvuku; (35) služby v oblasti průzkumu trhu vztahující se k mediálnímu vysílání, propagační marketing, marketingové informace, marketingové poradenství, marketingové analýzy, marketingové průzkum, reklama a marketing, marketingové poradenské služby, marketingové konzultační služby, reklamní, marketingové a propagační služby, merchandising, internetový marketing, šíření reklamy prostřednictvím internetu, propagace hudebních koncertů; (38) hudební vysílání, zvukové vysílání, rozhlasové vysílání, rádiové vysílání, digitální audio vysílání, vysílání rozhlasových programů, rozhlasové a televizní vysílání, služby rozhlasového a televizního vysílání, služby rozhlasového vysílání přes internet, vysílání a přenos rozhlasových pořadů, vysílání a příjem prostřednictvím rádia, služby vysílání audia a videa poskytované prostřednictvím internetu; (41) výroba rozhlasového vysílání, digitální video, audio a multimediální zábavní vydavatelské služby, grafické zpracování informací, hudební nakladatelství, hudební vydavatelství, psaní blogů, publikování a vydávání tiskovin, publikování a vydávání knih, časopisů, reportéřské služby, publikování audioknih, služby v oblasti vydávání a nahrávání hudby, vydávání hudebních děl, vydávání hudebních textů, vydávání recenzí, pořádání soutěží prostřednictvím internetu, rozhlasová zábava šířená prostřednictvím internetu, živá hudební vystoupení, hudební produkce, hudební skupiny (zábava), organizace a pořádání koncertů, organizování festivalů, služby v oblasti hudebních festivalů.

Třídy výrobků a služeb:

- 9, 35, 38, 41
(730) **MEDIA BOHEMIA a.s.**, Bělehradská 299/132, Praha 2, Vinohrady, 12000, CZ
(740) OLGA ERHARTOVÁ, Bělehradská 299/132, Praha 2, Vinohrady, 12000

(210) **O-595446**

(220) 21.08.2024

(320) 21.08.2024

(540)

Vaše kouzelná zahrada

(592) Slovní

(511) (35) televizní reklama, poskytování a pronájem prostoru, času a médií pro reklamu, konzultační a poradenské služby a pomoc v oblasti reklamní, marketingové a propagační činnosti, rozšiřování reklamních marketingových a propagačních materiálů, merchandising, služby obchodních výstav a veletrhů, služby předvádění výrobků a vystavování zboží, vědomostní, pobídkové a bonusové programy, prezentace zboží a služeb elektronickou cestou, také v rámci služeb takzvaného teleshoppingu a homeshoppingu, reklamní, marketingové a propagační služby, dražební služby, poskytování spotřebitelských informací v oblasti výrobků a služeb, pomoc v obchodní a podnikatelské činnosti, management a administrativní služby, předvádění zboží prostřednictvím internetu nebo katalogu nebo výstav za účelem reklamy a/nebo prodeje, přeskupování a shromažďování (kromě dopravy) různých výrobků pro třetí osoby za účelem umožnit spotřebiteli pohodlně vybrat a prohlížet a kupovat (kromě přepravy) prostřednictvím katalogu a/nebo internetu a/nebo zásilkového prodeje, poskytování on-line tržiště pro kupující a prodávající digitálních obrazových souborů ke stažení autentizované nezaměnitelnými tokeny [NFT], provozování online trhu pro kupující a prodávající digitálních výrobků a pro subjekty požadující či nabízející služby, maloobchodní služby zaměřené na nahrané nosiče záznamů, audiovizuální díla, hudební díla, počítačový software, počítačové hry, spotřební elektroniku, počítačové příslušenství a periferie, fotografie, plakáty, knihy, tiskoviny, diáře, záznamníky, bloky, omalovánky, alba, záložky, pohlednice, oděvy, módní doplňky, zavazadla, klenoty, bižuterii, hodinky, klíčenky, hudební nástroje, psací potřeby, kancelářské potřeby, papírnické výrobky, učební pomůcky, nádobí a nádoby pro domácnost nebo kuchyň, sklenice, hrnky, talíře, výrobky a suroviny pro vaření, potraviny, hotové pokrmy, cukrovinky, nápoje, alkoholické nápoje, prostírání, ubrusy, ubrusky, zástěry, výrobky související s vařením pokrmů, kuchařské recepty, dárkové karty, kosmetiku, mýdla, výrobky pro osobní péči, reklamní a propagační předměty, doplňky stravy; (38) služby rozhlasového a televizního vysílání, vysílání satelitní televize, bezdrátové vysílání, přenos a vysílání dat, přenos kabelové televize, přenos podcastů, přenos webcastů, přenos videa na objednávku, satelitní a kabelové vysílání, služby vysílání audia a videa poskytované prostřednictvím internetu, vysílání televizních programů, zpoplatněné televizní vysílání, přenos zpráv a obrázků pomocí počítače, diskusní fóra (poskytování internetových diskusních fór), diskusní místnosti (služby), elektronický přenos zpráv, dat a dokumentů, poskytování online fór, přenos datových, audio, video a multimediálních souborů, včetně souborů ke stažení a souborů streamovaných přes globální počítačovou síť, streaming audio a video materiálů na internetu, streaming dat, video, audio a televizní streaming, vysílání televize přes internet, poskytování přístupu k obsahu, webovým stránkám a portálům, počítačová komunikace a přístup k internetu, telekomunikační služby, poskytování a pronájem telekomunikačních zařízení a vybavení, telematické služby, šíření, výměna nebo získávání zpráv a informací, šíření elektronických informací, elektronických periodik, knih v elektronické podobě, audio nebo audiovizuálních děl prostřednictvím informační nebo datové nebo elektronické nebo komunikační nebo telekomunikační nebo počítačové sítě, zejména internetu, pomocí satelitů a jinými sítěmi; (41) televizní zábava včetně organizace, produkce a prezentace televizních programů, televizní vysílání zábavných, vzdělávacích, dokumentárních, výchovných, soutěžních, diskusních a informačních pořadů, zpravodajské služby pro rozhlas a televizi, obrazové zpravodajství, produkce pořadů a filmů a televizních pořadů, zvuková, obrazová a multimediální produkce a tvorba fotografií, psaní scénářů, tvorba a šíření audiovizuálních děl, zábava, zábavní služby, soutěžní pořady, agenturní činnost v oblasti kultury, zprostředkování a informační a poradenské služby v oblasti kultury, výchovy, zábavy a sportu, služby v oblasti živých vystoupení, služby v oblasti interaktivní zábavy a vzdělávání, vzdělávací a školicí služby, zábavní a tematické parky, poutě, zoo a muzea, služby týkající se videoher, organizování konferencí, výstav (pro vzdělávací a kulturní účely) a soutěží, digitální video, audio a multimediální zábavní vydavatelské služby, poskytování elektronických publikací, filmů, hudby, seriálů a televizních programů bez možnosti stažení, poskytování videí online bez možnosti

stažení, poskytování filmů, seriálů a televizních programů bez možnosti stažení prostřednictvím placené televize, provozování internetových her (bez možnosti stažení), zábavní služby ve formě sdružování uživatelů pro počítačové hry, poskytování her online z počítačové sítě, organizace společenských a kulturních akcí, poskytování služeb výchovných, vzdělávacích, soutěžních, kulturních a zábavních prostřednictvím internetu a jiných sítí, služby multimediální knihovny.

Třídy výrobků a služeb:

35, 38, 41

(730) **TV Nova s.r.o.**, Kříženeckého náměstí 1078/5a, Praha 5, Hlubočepy, 15200, CZ

(740) Dana Lukajová, patentová zástupkyně, Voršilská 130/10, Praha 1, Nové Město, 11000

(210) **O-595478**

(220) 22.08.2024

(320) 22.08.2024

(540)



(593) Obrazová

(511) (1) protein (surovina), potravinářské bílkoviny, proteinové plastické hmoty, pšeničné proteiny jako surovina, potravinové proteiny jako surovina, proteiny pro použití při výrobě, protein do potravin pro lidskou spotřebu (surovina), proteiny k použití při výrobě nápojů, protein k použití při výrobě potravin, proteiny pro použití při výrobě doplňků stravy, proteiny připravené ze sójových bobů používané při výrobě potravin, proteiny pro lidskou výživu, které vytvářejí gely jako součást výrobního procesu; (5) potravinové doplňky, tekuté potravinové doplňky, potravinové doplňky obsahující aminokyseliny, potravinové doplňky obsahující vitaminy, proteinové potravinové doplňky, kaseinové potravinové doplňky, léčivé potravinové doplňky, minerální potravinové doplňky, potravinové doplňky s obsahem zinku, potravinové doplňky obsahující enzymy, potravinové doplňky z acai prášku, potravinové doplňky z proteinového prášku, potravinové doplňky s kosmetickým účinkem, dietní potravinové doplňky pro lidskou potřebu, potravinové doplňky pro lidi a zvířata, potravinové doplňky na podporu fyzické zdatnosti a vytrvalosti, práškové nápojové směsi s ovocnou příchutí jako potravinové doplňky, potravinové doplňky pro lidskou spotřebu, nikoli pro léčebné účely, koktejly s proteinovými doplňky, potravní doplňky se sójovým proteinem, dietetické doplňky pro sportovce, vitamínové nápoje, bylinné čaje (léčivé nápoje), energetické tyčinky nahrazující jídlo jakožto doplňky stravy, léčivé dietetické přípravky, pšeničné potravní doplňky, potravní doplňky tvořené zejména vápníkem, potravní doplňky tvořené zejména hořčíkem, potravní doplňky tvořené zejména železem, potravní doplňky používané při modifikovaném půstu, potravní doplňky se sójovými izoflavony; (9) chrániče břicha na ochranu proti zranění (jiné než části sportovního oblečení nebo přizpůsobené na specifické sporty), bundy na ochranu před úrazy, ozářením nebo ohněm, chrániče úst (sportovní pomůcky), holenní chrániče na ochranu před zraněním (jiné než sportovní předměty nebo části sportovní výstroje), brýle, sluneční brýle; (10) kompresní punčochové kalhoty, kolenní chrániče v podobě výtuzí (jiné než sportovní potřeby), kompresní oděvy, roušky chirurgické, roušky k lékařskému použití, roušky pro lékařský personál, roušky k lékařskému použití jako antibakteriální ochrana, roušky k použití v chirurgii; (16) samolepky, plakáty, zarámované plakáty, reklamní plakáty,

papírové plakáty, knihy, tiskoviny; (18) tašky, víceúčelové sportovní tašky, peněženky, malé peněženky, univerzální peněženky, dámské peněženky, kožené peněženky, peněženky (na papírové peníze), kožené tašky, kabelky, náprsní tašky, zavazadla, cestovní tašky, sportovní tašky; (21) lahve, sportovní láhve (prázdné), láhve na vodu, termosky (izolační láhve), láhve na pití, termosky na nápoje, nádoby na nápoje; (25) pokrývky hlavy, obuv, části oděvů, obuvi a pokrývek hlavy, sportovní oblečení, oděvy, neformální oblečení, kšiltovky na golf, čepice, vlněné čepice, baseballové čepice, pletené čepice, sportovní čepice, cyklistické čepice, ponožky, termo ponožky, pánské ponožky, kotníčkové ponožky, ponožky, punčochy, tenisové ponožky, prstové ponožky, ponožky do obuvi, sportovní ponožky, trika bez rukávů, běžecká trika a bundy, mikiny, mikiny s kapucí, sportovní mikiny s kapucí, šortky, trenýrky (šortky), teplákové šortky, cyklistické šortky, kalhoty, tenisové šortky, plavky, plavky pánské, dámské plavky, funkční spodní prádlo, vrchní díly oděvu, spodní díly oděvu, trikoty, košile, které se nosí přes tričko nebo košili a nezastrkují se do kalhot, svetry (oděvy), sportovní svetry, svetry ke krku, svetry se zipem, svetry s falešným rolákem, svetry s vykrojením ve tvaru písmene V u krku, roláky (svetry), nátělníky, bundy, sportovní bundy, oboustranné bundy, dlouhé bundy, džínové bundy, teplákové bundy, zimní bundy, prošívané bundy (oděvy), bundy z kůže, bundy bez rukávů, bundy s rukávy, bundy na rozcvičení, obuv, obuv sportovní, dámská obuv, pracovní obuv, atletická obuv, běžecká obuv, plátěná obuv, plážová obuv, domácí obuv, kožená obuv, obuv pánská, gumová obuv, turistická obuv, obuv na gymnastiku, sportovní vyšší obuv, obuv na pláž, obuv do deště, středně vysoká obuv, šněrovací vyšší obuv, obuv, jiná než sportovní, obuv na trénování sportů, obuv pro volný čas, obuv na běžné nošení, polokošile, úpletové polokošile, trička, ragbyová trička, fotbalová trička, cyklistická trička, trička s potiskem, trička bez rukávů, těhotenská trička, trička na jógu, trička s dlouhým rukávem, trička (s krátkým rukávem), trička s falešným rolákem, sportovní trička odvádějící vlhkost, dámská krátká přiléhavá trička, sportovní trička s krátkým rukávem, sportovní kalhoty, joggingové kalhoty, kalhoty (neformální), krátké kalhoty, tříčtvrteční kalhoty, teplákové kalhoty, svrchní kalhoty, nepromokavé kalhoty, turistické kalhoty, legíny (kalhoty), kapsáčové kalhoty, oteplovací kalhoty, susťákové kalhoty, pyžamové kalhoty, maskovací kalhoty, elastické kalhoty, golfové kalhoty, kalhoty na rozcvičení, sportovní kalhoty (pumpky), kalhoty kratší délky, kalhoty na běžné nošení, pánské plavky (krátké kalhoty), kalhoty pod kolena, kalhoty na jógu, neformální volné kalhoty, vrchní části teplákových souprav, nepromokavé bundy, reflexní bundy, nepromokavé lehké bundy, bundy na snowboard, lehké venkovní bundy, bundy v safari stylu, bundy s károvaným vzorem, bundy z flísy (fleece), parky (bundy s kapucí), bundy a krátké kabáty s výplní, kšilty, sluneční kšilty, kšilty čepic, kšilty proti slunci (kloboučnické zboží), kšilty (k nošení na hlavě), sportovní čepice a klobouky, koupací čepice, lyžařské čepice, čepice se štítkem, čepice s bambulí, rukavice, zimní rukavice, pletené rukavice, rukavice pro cyklisty, dámské nátělníky (živůtky), tílka, běžecká tílka, atletická tílka, sportovní tílka, tílka ke kimonům (juban), tílka ke kimonům (koshimaki), legíny, sportovní legíny, těhotenské legíny, cvičební oděvy, gymnastické oděvy, kapuce (oděvy), zápasnické oděvy, kombinézy (oděvy), běžecké oděvy, svrchní oděvy, oděvy nepromokavé, oděvy na judo, dámské venkovní oděvy, oděvy na tenis, oděvy pro cyklisty, oděvy pro sport, pytle na oděvy, oděvy na triatlon, spodní prádlo (oděvy), oděvy na bojová umění, oděvy pro volný čas, sportovní oděvy (jiné než golfové rukavice); (28) boxerské rukavice, sportovní potřeby a vybavení, klece na smíšená bojová umění (MMA), rukavice pro vzpěrače, rukavice na karate, rukavice na taekwondo, rukavice na hry, sportovní chrániče, sportovní chrániče dlaní, loketní chrániče (sportovní potřeby), kolenní chrániče (sportovní potřeby), chrániče holení (sportovní potřeby), chrániče pěstí (sportovní potřeby), kolenní chrániče-nákolenníky (sportovní potřeby), sportovní chrániče kolen na skateboarding, sportovní chrániče kolen na cyklistiku, sportovní chrániče zápěstí na bruslení, chrániče paží pro sportovní použití, chrániče hrudníku pro sportovní účely, chrániče krku pro sportovní účely, chrániče těla pro sportovní účely, sportovní chrániče paží na bruslení, sportovní chrániče paží pro cyklisty, chrániče na ramena a kolena (sportovní vybavení), sportovní chrániče na lokty pro skateboarding, chrániče nártu pro sportovní použití, sportovní chrániče paží na skateboarding, chrániče rukou přizpůsobené pro sportovní účely, sportovní potřeby, tašky na sportovní potřeby, sportovní vybavení v rámci třídy, vybavení pro sportovní trénink, sportovní senzory pro muže (sportovní vybavení), míče, fitness vybavení a jiné sportovní vybavení v rámci třídy, sportovní potřeby, a to rakety (pálky), míče pro míčové sporty, golfové hole, golfové hlavy, golfové sady, nářadí a náčiní pro cvičení, trénink a posilování, posilovací stroje, pruty a navijáky pro rybaření, kolečkové brusle, snowboardy a související vybavení v rámci třídy, oštěpy, stoly pro stolní tenis, plovací a potápěčské ploutve, chrániče, hrací karty, lyže, lyžařské vázání, lyže surfovací, lyže vodní, obaly na lyže,

surfovací prkna, skateboardy, wakeboardy; (30) cereální tyčinky s vysokým obsahem proteinů, nápoje ochucené čokoládou, nápoje vyrobené z kávy, nápoje na bázi kávy, nápoje na bázi čaje, tyčinky (cukrovinky), čokoládové tyčinky, sladkosti (bombóny), sladké tyčinky a žvýkačky; (32) proteinové nápoje, nápoje pro sportovce obohacené proteiny, nápoje iontové, syrovátkové nápoje, vody (nápoje), nealkoholické nápoje, nápoje pro sportovce, energetické nápoje, nápoje ze syrovátky, ochucené syčené nápoje, nápoje s ovocnou příchutí, nealkoholické ochucené syčené nápoje, šumivé nápoje v prášku.

Třídy výrobků a služeb:

1, 5, 9, 10, 16, 18, 21, 25, 28, 30, 32

(730) **Novák Jan**, J. Bendy 1312/18, České Budějovice, České Budějovice 2, 37005, CZ

(210) **O-595482**

(220) 22.08.2024

(320) 22.08.2024

(540)

UNIVERZAL

(593) **Obrazová**

(511) (1) protein (surovina), potravinářské bílkoviny, proteinové plastické hmoty, pšeničné proteiny jako surovina, potravinové proteiny jako surovina, proteiny pro použití při výrobě, protein do potravin pro lidskou spotřebu (surovina), proteiny k použití při výrobě nápojů, protein k použití při výrobě potravin, proteiny pro použití při výrobě doplňků stravy, proteiny připravené ze sójových bobů používané při výrobě potravin, proteiny pro lidskou výživu, které vytvářejí gely jako součást výrobního procesu; (5) potravinové doplňky, tekuté potravinové doplňky, potravinové doplňky obsahující aminokyseliny, potravinové doplňky obsahující vitaminy, proteinové potravinové doplňky, kaseinové potravinové doplňky, léčivé potravinové doplňky, minerální potravinové doplňky, potravinové doplňky s obsahem zinku, potravinové doplňky obsahující enzymy, potravinové doplňky z acai prášku, potravinové doplňky z proteinového prášku, potravinové doplňky s kosmetickým účinkem, dietní potravinové doplňky pro lidskou potřebu, potravinové doplňky pro lidi a zvířata, potravinové doplňky na podporu fyzické zdatnosti a vytrvalosti, práškové nápojové směsi s ovocnou příchutí jako potravinové doplňky, potravinové doplňky pro lidskou spotřebu, nikoli pro léčebné účely, koktejly s proteinovými doplňky, potravní doplňky se sójovým proteinem, dietetické doplňky pro sportovce, vitaminové nápoje, bylinné čaje (léčivé nápoje), energetické tyčinky nahrazující jídlo jakožto doplňky stravy, léčivé dietetické přípravky, pšeničné potravní doplňky, potravní doplňky tvořené zejména vápníkem, potravní doplňky tvořené zejména hořčíkem, potravní doplňky tvořené zejména železem, potravní doplňky používané při modifikovaném pěstí, potravní doplňky se sójovými izoflavony; (9) chrániče břicha na ochranu proti zranění (jiné než části sportovního oblečení nebo přizpůsobené na specifické sporty), bundy na ochranu před úrazy, ozářeními nebo ohněm, chrániče úst (sportovní pomůcky), holenní chrániče na ochranu před zraněním (jiné než sportovní předměty nebo části sportovního výstroje), brýle, sluneční brýle; (10) kompresní punčochové kalhoty, kolenní chrániče v podobě výtzuží (jiné než sportovní potřeby), kompresní oděvy, roušky chirurgické, roušky k lékařskému použití, roušky pro lékařský personál, roušky k lékařskému použití jako antibakteriální ochrana, roušky k použití v chirurgii; (16) samolepky, plakáty, zarámované plakáty, reklamní plakáty, papírové plakáty, knihy, tiskoviny; (18) tašky, víceúčelové sportovní tašky, peněženky, malé peněženky, univerzální peněženky, dámské peněženky, kožené peněženky, peněženky (na papírové peníze), kožené tašky, kabelky, náprsní tašky, zavazadla, cestovní tašky, sportovní tašky; (21) lahve, sportovní láhve (prázdné), láhve na vodu, termosky (izolační láhve), láhve na pití, termosky na nápoje, nádoby na nápoje; (25) pokrývky hlavy, obuv, části oděvů, obuvi a pokrývek hlavy, sportovní oblečení, oděvy, neformální oblečení, kšiltovky na golf, čepice, vlněné čepice, baseballové čepice, pletené čepice, sportovní čepice, cyklistické čepice, ponožky, termo ponožky, pánské ponožky, kotníčkové ponožky, ponožky, punčochy, tenisové ponožky, prstové ponožky, ponožky do obuvi, sportovní ponožky,

trika bez rukávů, běžecká trika a bundy, mikiny, mikiny s kapucí, sportovní mikiny s kapucí, šortky, trenýrky (šortky), teplákové šortky, cyklistické šortky, kalhoty, tenisové šortky, plavky, plavky pánské, dámské plavky, funkční spodní prádlo, vrchní díly oděvu, spodní díly oděvu, trikoty, košile, které se nosí přes tričko nebo košili a nezastrkují se do kalhot, svetry (oděvy), sportovní svetry, svetry ke krku, svetry se zipem, svetry s falešným rolákem, svetry s vykrojením ve tvaru písmene V u krku, roláky (svetry), nátělníky, bundy, sportovní bundy, oboustranné bundy, dlouhé bundy, džínové bundy, teplákové bundy, zimní bundy, prošívané bundy (oděvy), bundy z kůže, bundy bez rukávů, bundy s rukávy, bundy na rozcvičení, obuv, obuv sportovní, dámská obuv, pracovní obuv, atletická obuv, běžecká obuv, plátěná obuv, plážová obuv, domácí obuv, kožená obuv, obuv pánská, gumová obuv, turistická obuv, obuv na gymnastiku, sportovní vyšší obuv, obuv na pláž, obuv do deště, středně vysoká obuv, šněrovací vyšší obuv, obuv, jiná než sportovní, obuv na trénování sportů, obuv pro volný čas, obuv na běžné nošení, polokošile, úpletové polokošile, trička, ragbyová trička, fotbalová trička, cyklistická trička, trička s potiskem, trička bez rukávů, těhotenská trička, trička na jógu, trička s dlouhým rukávem, trička (s krátkým rukávem), trička s falešným rolákem, sportovní trička odvádějící vlhkost, dámská krátká přiléhavá trička, sportovní trička s krátkým rukávem, sportovní kalhoty, joggingové kalhoty, kalhoty (neformální), krátké kalhoty, tříčtvrteční kalhoty, teplákové kalhoty, svrchní kalhoty, nepromokavé kalhoty, turistické kalhoty, legíny (kalhoty), kapsáčové kalhoty, oteplovací kalhoty, šušťákové kalhoty, pyžamové kalhoty, maskovací kalhoty, elastické kalhoty, golfové kalhoty, kalhoty na rozcvičení, sportovní kalhoty (pumpky), kalhoty kratší délky, kalhoty na běžné nošení, pánské plavky (krátké kalhoty), kalhoty pod kolena, kalhoty na jógu, neformální volné kalhoty, vrchní části teplákových souprav, nepromokavé bundy, reflexní bundy, nepromokavé lehké bundy, bundy na snowboard, lehké venkovní bundy, bundy v safari stylu, bundy s károvaným vzorem, bundy z flísu (fleece), parky (bundy s kapucí), bundy a krátké kabáty s výplní, kšilty, sluneční kšilty, kšilty čepic, kšilty proti slunci (kloboučnické zboží), kšilty (k nošení na hlavě), sportovní čepice a klobouky, koupací čepice, lyžařské čepice, čepice se štítkem, čepice s bambulí, rukavice, zimní rukavice, pletené rukavice, rukavice pro cyklisty, dámské nátělníky (živůtky), tílka, běžecká tílka, atletická tílka, sportovní tílka, tílka ke kimonům (juban), tílka ke kimonům (koshimaki), legíny, sportovní legíny, těhotenské legíny, cvičební oděvy, gymnastické oděvy, kapuce (oděvy), zápasnické oděvy, kombinézy (oděvy), běžecké oděvy, svrchní oděvy, oděvy nepromokavé, oděvy na judo, dámské venkovní oděvy, oděvy na tenis, oděvy pro cyklisty, oděvy pro sport, pytle na oděvy, oděvy na triatlon, spodní prádlo (oděvy), oděvy na bojová umění, oděvy pro volný čas, sportovní oděvy (jiné než golfové rukavice); (28) boxerské rukavice, sportovní potřeby a vybavení, klece na smíšená bojová umění (MMA), rukavice pro vzpěrače, rukavice na karate, rukavice na taekwondo, rukavice na hry, sportovní chrániče, sportovní chrániče dlaní, loketní chrániče (sportovní potřeby), kolenní chrániče (sportovní potřeby), chrániče holení (sportovní potřeby), chrániče pěstí (sportovní potřeby), kolenní chrániče-nákolenníky (sportovní potřeby), sportovní chrániče kolen na skateboarding, sportovní chrániče kolen na cyklistiku, sportovní chrániče zápěstí na bruslení, chrániče paží pro sportovní použití, chrániče hrudníku pro sportovní účely, chrániče krku pro sportovní účely, chrániče těla pro sportovní účely, sportovní chrániče paží na bruslení, sportovní chrániče paží pro cyklisty, chrániče na ramena a kolena (sportovní vybavení), sportovní chrániče na lokty pro skateboarding, chrániče nártu pro sportovní použití, sportovní chrániče paží na skateboarding, chrániče rukou přizpůsobené pro sportovní účely, sportovní potřeby, tašky na sportovní potřeby, sportovní vybavení v rámci třídy, vybavení pro sportovní trénink, sportovní suspenzory pro muže (sportovní vybavení), míče, fitness vybavení a jiné sportovní vybavení v rámci třídy, sportovní potřeby, a to rakety (pálky), míče pro míčové sporty, golfové hole, golfové hlavy, golfové sady, nářadí a náčiní pro cvičení, trénink a posilování, posilovací stroje, pruty a navijáky pro rybaření, kolečkové brusle, snowboardy a související vybavení v rámci třídy, oštěpy, stoly pro stolní tenis, plovací a potápěčské ploutve, chrániče, hrací karty, lyže, lyžařské vázání, lyže surfovací, lyže vodní, obaly na lyže, surfovací prkna, skateboardy, wakeboardy; (30) cereální tyčinky s vysokým obsahem proteinů, nápoje ochucené čokoládou, nápoje vyrobené z kávy, nápoje na bázi kávy, nápoje na bázi čaje, tyčinky (cukrovinky), čokoládové tyčinky, sladkosti (bonbóny), sladké tyčinky a žvýkačky; (32) proteinové nápoje, nápoje pro sportovce obohacené proteiny, nápoje iontové, syrovátkové nápoje, vody (nápoje), nealkoholické nápoje, nápoje pro sportovce, energetické nápoje, nápoje ze syrovátky, ochucené sycené nápoje, nápoje s ovocnou příchutí, nealkoholické ochucené sycené nápoje, šumivé nápoje v prášku.

Třídy výrobků a služeb:
1, 5, 9, 10, 16, 18, 21, 25, 28, 30, 32

(730) **Novák Jan, J.** Bendy 1312/18, České Budějovice, České Budějovice 2, 37005, CZ

(210) **O-595486**
(220) 22.08.2024
(320) 22.08.2024
(540)



(593) Obrazová
(511) (5) výživové doplňky, tekuté vitaminové doplňky, vitaminové a minerální doplňky, potravinové doplňky obsahující vitaminy, tekuté potravinové doplňky, přípravky se stopovými prvky pro lidskou spotřebu, tekuté nutriční doplňky, potravinové doplňky, bylinné doplňky, tekuté bylinné doplňky, probiotické doplňky, výživové doplňky ve formě nápojů, proteinové potravinové doplňky, potravinové doplňky obsahující aminokyseliny, lecitin (potravinové doplňky), nápojové směsi v prášku jako doplňky výživy, doplňky zdravé výživy vyrobené převážně z vitaminů, doplňky zdravé výživy vyrobené převážně z minerálů, doplňky zdravé výživy pro osoby se zvláštními dietními požadavky, dietetické a nutriční přípravky, výživové doplňky sestávající z výtažků z hub, léčivé masti, protizánětlivé masti, antiseptické masti, víceúčelové léčivé mentolové masti, protizánětlivé gely, antibakteriální gely, spermicidní gely, gely pro dermatologické použití, léčivé balzámy na rty, léčivé čaje, bylinné čaje (léčivé nápoje), potravinové doplňky obsahující N,N-Dimethylglycin, přípravky užívané v čínské, přírodní, ajurvédské medicíně, přípravky pro sportovní výživu (potravní doplňky), tinktury a esence z bylin, doplňky zdravé výživy vyrobené převážně z extraktů bylin; (35) obchodní propagace, reklama, poskytování obchodních marketingových informací, poskytování obchodních informací online, poskytování obchodních informací spotřebitelům, poskytování obchodních informací, poskytování obchodních informací prostřednictvím webových stránek, propagace prodeje, propagace pro třetí strany (podpora prodeje), reklama online, sestavování katalogů informací pro obchodní či reklamní účely, velkoobchodní prodej výživových doplňků, maloobchodní prodej výživových doplňků; (44) alternativní medicína, konzultační služby týkající se péče o zdraví, poskytování informací týkajících se dietních a výživových doplňků.

Třídy výrobků a služeb:
5, 35, 44

(591) Barevná
(730) **DMG Medical s.r.o.**, Teplická 284/12, Praha 9, Střížkov, 19000, CZ
(740) **MAAARS advokáti s.r.o.**, Kubelíkova 1089/22, Praha 3, Žižkov, 13000

(210) **O-595496**
(220) 22.08.2024
(320) 22.08.2024
(540)

Spokodoggo.cz

(592) Slovní
(511) (18) oblečky pro psy, kabátky pro psy, kostýmy pro psy, vodítka, mašle pro psy, náhubky, obojky pro psy v různých velikostech a materiálech, reflexní obojky pro psy pro bezpečnost při procházkách, obuv pro psy do různých terénů, pláštěnky pro psy, župany pro psy, ohlávky pro psy, pokrývky a deky pro psy, postroje, přepravky na psy (tašky, batohy, brašny), kabelky na psy, zavazadla na převážení psů, cestovní soupravy pro psy, pytlíky na krmení pro psy, výdejníky sáčků na psí výkaly přizpůsobené k použití s vodítky, postroje pro psy, ochranné obleky pro přepravu psů v autě, břišní pásy pro psy, oděvy pro psy, oděvy pro psy na ochranu před deštěm a chladem, reflexní vesty pro psy, pokrývky a deky na zvířata; (20) boudy pro domácí mazlíčky a zvířata, psí boudy, domečky na hrani pro domácí zvířata, dvířka

pro psy, gauče pro domácí mazlíčky, klece na domácí zvířata, koše pro psy, nábytek pro domácí zvířata, pelechky pro domácí zvířata, nafukovací pelechky pro domácí zvířata, pelíšky pro psy, podušky pro domácí zvířata, polštáře na vystlání přepravky pro domácí mazlíčky, přenosné pelíšky pro domácí mazlíčky, přenosné psí boudy, ortopedické matrace pro starší psy, zateplené pelíšky pro zimní období, dřevěné postele pro psy s vyjímatelnými matracemi, polštáře a dekorální polštáře do pelíšků pro psy, nábytek pro psy zahrnující škrabadla, domečky pro psy; (21) automatické misky pro krmení domácích zvířat, automatické toalety pro domácí zvířata, čističe tlapek, drátěné klece pro domácí zvířata, elektronická krmná zařízení pro domácí zvířata, hřebeny na domácí zvířata, hygienické nádoby pro domácí zvířata, kartáče na vyčesání různých druhů srsti, kartáče na odstraňování podsady, kartáče na domácí mazlíčky, lopatky na úklid odpadu domácích zvířat, lopatky na úklid zvířecích výkalů, misky na krmení a pití pro domácí zvířata, naběračky na psí krmivo, nádoby na potravu pro domácí zvířata, nemechanická napajedla pro domácí zvířata v podobě přenosných dávkovačů vody a tekutin, plastové nádoby na dávkování potravy pro domácí zvířata, zubní kartáčky pro zvířata, nerezové misky na krmivo a vodu, zásobníky na suché krmivo pro psy, cestovní misky na vodu a potravu pro psy; (31) krmiva pro a nápoje zvířata, zejména pro domácí zvířata, surové a nezpracované zemědělské, akvakulturní, zahradnické a lesní produkty, krmivo pro psy různých velikostí a věku, měkké krmivo a konzervy pro psy, speciální hypoalergenní krmivo pro psy, pochoutky a pamlsky pro psy (sušené maso, kosti, sušenky, suchary), organické a přírodní krmivo pro psy, zrna a semena v surovém stavu nezpracovaná, jedlé kosti a tyčinky pro zvířata, jedlé pochoutky ke žvýkání pro zvířata, jedlé psí pochoutky, krmiva pro zvířata ve formě granulí, krmiva suchá pro zvířata, krmivo pro psy ochucené, krmivo pro závodní psy, mléko jako krmivo, nápoje pro psy, přípravky do krmiv pro zvířata, žvýkácké kosti pro psy; (35) reklamní a inzertní služby, zprostředkování reklamních služeb, maloobchodní a velkoobchodní (včetně prodeje prostřednictvím e-shopu) prodej potřeb pro psy, provozování online obchodu specializovaného na krmiva pro psy, doplňky stravy, hračky a potřeby pro psy, maloobchodní prodej krmiv pro psy, včetně dietního krmiva, speciálních pamlsků a doplňků stravy, velkoobchodní distribuce psích krmiv a potřeb pro psy do maloobchodních prodejen, marketingové a reklamní kampaně zaměřené na prodej krmiv a doplňků pro psy, řízení věrnostních programů pro zákazníky e-shopu s produkty pro psy, analýza trhu a konzultace v oblasti obchodu s krmivy a potřebami pro psy, poskytování služeb v oblasti online marketingu, služby v oblasti zákaznického servisu pro e-shop, včetně poradenství při výběru produktů pro psy; (37) balení krmiv pro zvířata v různých formách, včetně granulí, konzerv a pamlsků; (40) zpracování a zakázková výroba krmiv pro zvířata, zakázková výroba krmiv pro zvířata z čerstvých surovin, zakázková výroba krmiv pro zvířata umožňující zachování živin, bílkovin a enzymů ve stavu, který se blíží jejich přirozené formě, zakázková výroba krmiv pro zvířata s nízkou teplotou při zpracování surovin, zakázková výroba krmiv pro zvířata na zakázku podle specifikací a potřeb zákazníka, zpracování surovin pro výrobu krmiv pro zvířata, včetně mletí, sušení a míchání ingrediencí, zakázková výroba dietních a hypoalergenních krmiv pro zvířata, zakázková výroba specializovaných krmiv pro zvířata s různými zdravotními potřebami, a to krmivo pro psy s citlivým trávením nebo alergiemi, zakázková výroba organických a přírodních krmiv pro zvířata.

Třídy výrobků a služeb:
18, 20, 21, 31, 35, 37, 40

(730) **Spokodoggo.cz, s.r.o.**, Na Panském 1173/5, Rudná, 25219, CZ

(210) **O-595550**

(220) 27.08.2024

(320) 27.08.2024

(540)

e-SEC

(592) Slovní

(511) (37) instalace bezpečnostních systémů, údržba a opravy bezpečnostních zařízení; (41) vzdělávací a školicí služby, bezpečnostní školení pro řidiče, odborné vzdělávání v oblasti osobní bezpečnosti, školicí služby v oblasti zdraví a bezpečnosti, vzdělávání v oblasti bezpečnosti a ochrany zdraví při práci, odborné vzdělávání vztahující se k bezpečnosti domácnosti, vzdělávací a školicí služby v oblasti zdraví a bezpečnosti při práci, výcvik řidičů motorových vozidel pro pokročilé, řídičský výcvik v oblasti bezpečnosti silničního provozu, školicí služby pro řidiče v řídičských dovednostech, výcvik řidičů, referentské školení řidičů, protipožární školení, školení pořadatelů hromadných akcí; (45) bezpečnostní služby, záchranné služby, služby ostrahy a vymáhací služby, bezpečnostní prohlídky zavazadel, služby bezpečnostní ochrany, hodnocení

bezpečnostních rizik, poradenství v oblasti bezpečnosti, bezpečnostní služby pro budovy, letištní bezpečnostní prohlídky zavazadel, služby v oblasti fyzické bezpečnosti, bezpečnostní služby na ochranu osob, bezpečnostní služby na ochranu majetku, bezpečnostní služby při veřejných akcích, bezpečnostní služby ostrahy pro budovy, monitorování bezpečnostních a poplašných zařízení.

Třídy výrobků a služeb:

37, 41, 45

(730) **Novák Radek Bc.**, Pražská 66, Borek, 37367, CZ

(740) **Mgr. Ing. Jan Souček**, Husova tř. 1847/5, České Budějovice, České Budějovice 3, 37001

(210) **O-595558**

(220) 27.08.2024

(320) 27.08.2024

(540)

Čedok EXCLUSIVE

(592) Slovní

(511) (39) služby cestovní kanceláře pro zajišťování cest; (41) sportovní a kulturní aktivity; (43) služby ubytovací kanceláře.

Třídy výrobků a služeb:

39, 41, 43

(730) **Čedok a.s.**, Vinohradská 2577/178, Praha 3, Vinohrady, 13000, CZ

(210) **O-595559**

(220) 27.08.2024

(320) 27.08.2024

(540)

Čedok DYNAMIC

(592) Slovní

(511) (39) služby cestovní kanceláře pro zajišťování cest; (41) sportovní a kulturní aktivity; (43) služby ubytovací kanceláře.

Třídy výrobků a služeb:

39, 41, 43

(730) **Čedok a.s.**, Vinohradská 2577/178, Praha 3, Vinohrady, 13000, CZ

(210) **O-595567**

(220) 28.08.2024

(320) 28.08.2024

(540)



(593) Obrazová

(511) (35) reklamní, marketingové a propagační služby, šíření reklam, reklamní služby pro druhé, reklama prostřednictvím mobilních telefonních sítí, reklama formou platby za kliknutí, poskytování informací vztahujících se k reklamě, konzultační a poradenské služby a pomoc v oblasti reklamní, marketingové a propagační činnosti, elektronické obchodní služby, maloobchodní prodej vybavení pro dodávku vody, správa inventáře, správa obchodních věcí, reklamní služby v oblasti nemovitostí, reklamní služby v oblasti prodeje movitého majetku, obchodní činnost (poradenství v -), poradenské služby pro obchodní vedení, pořádání podnikových prezentací spojených s nákupem a prodejem výrobků, zajišťování smluv na nákup a prodej zboží a služeb pro druhé; (36) konzultační služby týkající se

finančních investic, poradenské služby zaměřené na financování stavebních prací a projektů infrastruktury, poradenství v oblasti nemovitostí, poradenské služby vztahující se k nemovitostem společností, správa majetku, zastupování správců majetku, poradenské služby v oblasti vlastnictví nemovitostí, pronájem bytů a nebytových prostor, pronájem nemovitostí, finanční oceňování a analýzy, poskytování ubytovacích služeb; (37) poradenské služby pro výkopové práce, klempířství, instalatérství a instalace plynu a vody, stavební služby, sklenářské služby, instalace, montáž, údržba a opravy skel, oken a žaluzií, konzultační služby v oblasti informačních technologií týkající se instalací, údržby a oprav počítačového hardwaru, půjčování přístrojů a náradí, montáže sádkartonových a kazetových systémů, práce štukatéřské, omítkářské a sádrovací, stavebnictví, provádění investorských staveb, stavebních, dřevovýrobních a kovovýrobních prací, pronájem stavebních strojů, technologických a provozních zařízení, montáž technologických zařízení a ocelových konstrukcí, malířské práce, tapetářské a natěračské práce, vodoinstalatérství, truhlářství, podlahářství, zámečnictví (opravy), provádění staveb, jejich změn a odstraňování, pokládky podlahových krytin, montáže osvětlovacích těles a interiérových prvků.

Třídy výrobků a služeb:

35, 36, 37

(591) Barevná

(730) **ILARE, s.r.o.**, Školní 1739, Černošice, 25228, CZ

(740) Patent-K s.r.o., Husníkova 2086/22, Praha 5, Stodůlky, 15800

(210) **O-595593**

(220) 29.08.2024

(320) 29.08.2024

(540)

JAŠEK 
DERATIZACE

(593) Obrazová

(511) (5) fungicidy, herbicidy, insekticidy, výrobky pro hubení škodlivých zvířat, dezinfekční přípravky; (37) služby deratizace, dezinfekce a dezinfekce; (44) ničení škůdců v zemědělství.

Třídy výrobků a služeb:

5, 37, 44

(591) Barevná

(730) **Jašek Jan**, Tovačovského 3760/31, Brno, Židenice, 63600, CZ

(740) Mgr. PETR OLIVA, Cihlářská 643/19, Brno, Veverí, 60200

(210) **O-595594**

(220) 29.08.2024

(320) 29.08.2024

(540)

GRACEJBET

(592) Slovní

(511) (28) deskové hry, karetní hry, sběratelské karetní hry, sběratelské karty pro hry; (35) administrativní služby, fakturace, marketing, reklama, služby spojené s podáváním daňových příznání, účetnictví; (36) finanční analýza, finanční poradenství, finanční řízení; (41) organizování elektronických sportovních soutěží, pořádání a moderování zábavních akcí, pořádání a vedení seminářů, pořádání a vedení sportovních akcí, pořádání sportovních soutěží, poskytování her online z počítačové sítě, poskytování informací v oblasti zábavy, provozování sportovních zařízení, služby spojené s hazardem, služby v oblasti elektronických sportů, soukromá výuka, sportovní tábory, pořádání a vedení sportovních akcí, pořádání sportovních prostředí; (44) dietní a výživové poradenství, lékařské služby, masáže, muzikoterapie, pracovní terapie, služby péče o duševní zdraví, služby psychologa, taneční terapie, terapeutické služby, terapie s využitím zvířat, zdravotní poradenství; (45) doprovod do společnosti, právní průzkum, příprava právních dokumentů.

Třídy výrobků a služeb:

28, 35, 36, 41, 44, 45

(730) **JANDA REALITY s.r.o.**, Náchodská 2681/3, Tábor, 39003, CZ

(210) **O-595599**

(220) 29.08.2024

(320) 29.08.2024

(540)

DOMOV
SOCIÁLNÍ PÉČE
TMAVÝ DŮL 

(593) Obrazová

(511) (41) rekreační služby pro seniory; (43) domovy pro seniory, centra denní péče, poskytování dočasného ubytování; (44) péče o seniory, domy s pečovatelskou službou, kliniky nebo sanatoria (soukromé), hospice, nemocniční služby pečovatelských domů, služby pro osoby se sníženou soběstačností, zařízení ubytování v pečovatelských centrech, služby v oblasti lékařské péče, lázeňské služby (léčebné), fyzioterapie, kosmetické služby, kadeřnické služby, manikúra a pedikúra, masáže, poradenství týkající se potřeby léčby seniorů, zdravotní poradenství pro osoby se zdravotním postižením.

Třídy výrobků a služeb:

41, 43, 44

(591) Barevná

(730) **Domov sociální péče Tmavý Důl**, Tmavý Důl 958, Rtnyně v Podkrkonoší, 54234, CZ

(740) Mgr. David Müller, Filipova 2016/6, Praha 4, Chodov, 14800

(210) **O-595607**

(220) 29.08.2024

(320) 29.08.2024

(540)

SPINDLER 

(593) Obrazová

(511) (9) brýle, sluneční brýle, sportovní brýle; (16) výrobky z papíru, a to pohlednice, mapy, obálky, brožury a reklamní a informační materiály na papírovém nosiči, vše v rámci této třídy; (18) klíčenky, batohy, cestovní tašky, peněženky; (21) nádobí pro přípravu jídel pro turistiku, termosky, termo hrnky, hrnky, otvíráky; (22) stany; (24) spacáky; (25) oblečení, obuv, pokrývky hlavy, sportovní oblečení, outdoorové oblečení, sportovní obuv; (28) hry, hračky, sportovní potřeby pro zimní sporty, horolezectví, turistiku, camping a další sporty včetně náradí a náčiní pro hry a sporty; (35) reklamní marketingové a propagační služby, maloobchodní prodej oděvů, maloobchodní prodej oblečení, maloobchodní prodej sportovního vybavení, shromažďování upomínkových výrobků, suvenýrů, map, informačních letáků, brožur a oblečení ve prospěch jiných osob; (41) půjčování veškerého sportovního náradí a náčiní; (43) ubytovací služby v rekreačních střediscích, rezervace dočasného ubytování.

Třídy výrobků a služeb:

9, 16, 18, 21, 22, 24, 25, 28, 35, 41, 43

(591) Barevná

(730) **BigBoard Praha, a.s.**, Na strži 2097/63, Praha 4, Krč, 14000, CZ

(740) Mgr. Ivan Rámeš, advokát, Na Florenci 2116/15, Praha 1, Nové Město, 11000

(210) **O-595608**

(220) 29.08.2024

(320) 29.08.2024

(540)



(593) Obrazová

(511) (9) brýle, sluneční brýle, sportovní brýle; (16) výrobky z papíru, a to pohlednice, mapy, obálky, brožury a reklamní a informační materiály na papírovém nosiči, vše v rámci této třídy; (18) klíčenky, batohy, cestovní tašky, peněženky; (21) nádobí pro přípravu jídel pro turistiku, termosky, termo hrnky, hrnky, otvíráky; (22) stany; (24) spacáky; (25) oblečení, obuv, pokrývky hlavy, sportovní oblečení, outdoorové oblečení, sportovní obuv; (28) hry, hračky, sportovní potřeby pro zimní sporty, horolezectví, turistiku, camping a další sporty včetně nářadí a náčiní pro hry a sporty; (35) reklamní marketingové a propagační služby, maloobchodní prodej oděvů, maloobchodní prodej oblečení, maloobchodní prodej sportovního vybavení, shromažďování upomínkových výrobků, suvenýrů, map, informačních letáků, brožur a oblečení ve prospěch jiných osob; (41) půjčování veškerého sportovního nářadí a náčiní; (43) ubytovací služby v rekreačních střediscích, rezervace dočasného ubytování.

Třídy výrobků a služeb:

9, 16, 18, 21, 22, 24, 25, 28, 35, 41, 43

(591) Barevná

(730) **BigBoard Praha, a.s.**, Na strži 2097/63, Praha 4, Krč, 14000, CZ

(740) Mgr. Ivan Rámeš, advokát, Na Florenci 2116/15, Praha 1, Nové Město, 11000

(210) **O-595609**

(220) 29.08.2024

(320) 29.08.2024

(540)



(593) Obrazová

(511) (9) brýle, sluneční brýle, sportovní brýle; (16) výrobky z papíru, a to pohlednice, mapy, obálky, brožury a reklamní a informační materiály na papírovém nosiči, vše v rámci této třídy; (18) klíčenky, batohy, cestovní tašky, peněženky; (21) nádobí pro přípravu jídel pro turistiku, termosky, termo hrnky, hrnky, otvíráky; (22) stany; (24) spacáky; (25) oblečení, obuv, pokrývky hlavy, sportovní oblečení, outdoorové oblečení, sportovní obuv; (28) hry, hračky, sportovní potřeby pro zimní sporty, horolezectví, turistiku, camping a další sporty včetně nářadí a náčiní pro hry a sporty; (35) reklamní marketingové a propagační služby, maloobchodní prodej oděvů, maloobchodní prodej oblečení, maloobchodní prodej sportovního vybavení, shromažďování upomínkových výrobků, suvenýrů, map, informačních letáků, brožur a oblečení ve prospěch jiných osob; (41) půjčování veškerého sportovního nářadí a náčiní; (43) ubytovací služby v rekreačních střediscích, rezervace dočasného ubytování.

Třídy výrobků a služeb:

9, 16, 18, 21, 22, 24, 25, 28, 35, 41, 43

(591) Barevná

(730) **BigBoard Praha, a.s.**, Na strži 2097/63, Praha 4, Krč, 14000, CZ

(740) Mgr. Ivan Rámeš, advokát, Na Florenci 2116/15, Praha 1, Nové Město, 11000

(210) **O-595637**

(220) 01.09.2024

(320) 01.09.2024

(540)

ZVÍŘÁČEK

(592) Slovní

(511) (21) zubní kartáčky pro dospělé, mládež a děti, včetně zubních kartáčků sulculárních, interdentálních, rovných i kónických, zubních kartáčků na mezizubí, včetně držáku na tyto kartáčky, kartáčků orthodontických a kartáčků na protézy, rovněž kartáčky cestovní, dásňové stimulatory, dentální nitě, elektrické zubní kartáčky, včetně příslušenství a náhradních dílů k nim.

Třídy výrobků a služeb:

21

(730) **PROFIMED s.r.o.**, Ječná 505/2, Praha 2, Nové Město, 12000, CZ

(740) **RETROPATENT s.r.o.**, Dobiášova 1246/29, Liberec, Liberec VI-Rochlice, 46006

(210) **O-595640**

(220) 02.09.2024

(320) 02.09.2024

(540)

BYZNYSTARTER

(592) Slovní

(511) (9) podcasty, nahraná videa, elektronické knihy ke stažení, publikace ke

stažení, interaktivní elektronické publikace, stahovatelné elektronické publikace; (16) vzdělávací publikace, brožury, propagační publikace, knihy, letáky; (35) poradenství v oblasti podnikání, poradenství související s marketingem, poradenství v oblasti efektivit podnikání, poradenství v oblasti firemního managementu, poradenství v oblasti organizace podniku; (41) pořádání a vedení kurzů, školení a vzdělávacích akcí, odborné vzdělávání, vzdělávací a školící služby, organizování školení, organizování vzdělávacích konferencí, organizování workshopů a seminářů, pořádání vzdělávacích workshopů v oboru podnikání, poradenství v oblasti obchodního vzdělávání, školení vztahující se k financování.

Třídy výrobků a služeb:

9, 16, 35, 41

(730) **TECHNOLOGICKÉ CENTRUM Hradec Králové z. ú.**, Piletická 486, Hradec Králové, Věkoše, 50341, CZ

(740) JUDr. Jan Bárta, advokát, Kaprova 42/14, Praha 1, Staré Město, 11000

(210) **O-595641**

(220) 30.08.2024

(320) 30.08.2024

(540)



(593) Obrazová

(511) (9) antény, audio a video přijímače, bezdrátové routery, elektrická komunikační zařízení, parabolické antény pro příjem televize, programy operačních systémů pro chytré telefony, programy operačních systémů pro chytré televize, set-top boxy, software pro telekomunikace, software virtuální reality pro telekomunikace, vysílače; (16) tiskoviny a polygrafické výrobky všeho druhu, fotografie, reprodukce (grafické), letáky, papírové reklamní cedule, papírové bannery; (35) reklamní, inzertní a propagační činnost, zprostředkování reklamy, marketing, obchodní průzkum, obchodní správa licencí k výrobkům a službám jiných osob, obchodní zprostředkovatelské služby, online inzerce v počítačové síti, organizování obchodních nebo reklamních akcí, podpora prodeje jiných osob, pořádání soutěží pro reklamní účely, PPC reklama, pronájem reklamního času v komunikačních médiích, sjednávání obchodních smluv pro jiné osoby, šíření reklamních materiálů, telemarketing, televizní reklama; (38) přenos digitálních souborů a elektronické pošty, poskytování uživatelského přístupu do globální počítačové sítě, rozhlasové a televizní vysílání, přenos videa na objednávku, poskytování diskusních místností na internetu a online fór, telefonní služby a služby hlasové pošty, telekonferenční a videokonferenční služby; (40) vyvolávání filmů, kopírování zvukových a obrazových záznamů; (41) pořádání výstav ke kulturním nebo vzdělávacím účelům, pořádání a vedení konferencí, kongresů a symposií, vydávání knih a textů, služby reportérů (zpravodajství), obrazové zpravodajství, fotografování, služby filmové režie a výroby filmů, s výjimkou reklamních filmů, vzdělávací a sportovní akce; (42) navrhování a vývoj počítačového hardwaru a softwaru, výzkum v oblasti telekomunikačních technologií, poradenství v oblasti telekomunikačních technologií, testování telekomunikačních signálů, analýza telekomunikačních signálů, monitorování telekomunikačních signálů, programování telekomunikačního softwaru, navrhování telekomunikačních přístrojů a vybavení, navrhování a vývoj telekomunikačních systémů, navrhování a vývoj telekomunikačních sítí, certifikační služby u zpráv přenášejících

prostřednictvím telekomunikací, certifikační služby u dat přenášejících prostřednictvím telekomunikací, technický návrh a plánování telekomunikačních sítí, technický návrh a plánování telekomunikačních zařízení, autentizační služby (kontrola) dat přenášejících prostřednictvím telekomunikací, autentizační služby (řízení) zpráv přenášejících prostřednictvím telekomunikací, programování počítačového softwaru pro čtení, přenos a organizování dat, navrhování a vývoj počítačového softwaru pro čtení, přenos a organizaci dat, navrhování a vývoj softwaru pro elektronické televizní programové průvodce; (45) práva autorských a příbuzných práv (právní služby), získávání autorských práv, práv výkonných umělců a práv výrobců zvukových a obrazových záznamů (právní služby), provádění nebo zprostředkování převodů těchto práv pro všechny druhy užití takových záznamů (právní služby), udělování licenčních práv týkajících se televizních, video a rozhlasových programů, produkcí a formátů (právní služby).

Třídy výrobků a služeb:

9, 16, 35, 38, 40, 41, 42, 45

(730) **PRAHA TV s.r.o.**, Opletalova 919/5, Praha 1, Nové Město, 11000, CZ

(740) Mgr. Ivan Rámeš, advokát, Na Florenci 2116/15, Praha 1, Nové Město, 11000

(210) **O-595642**

(220) 30.08.2024

(320) 30.08.2024

(540)



(593) Obrazová

(511) (9) antény, audio a video přijímače, bezdrátové routery, elektrická komunikační zařízení, parabolické antény pro příjem televize, programy operačních systémů pro chytré telefony, programy operačních systémů pro chytré televize, set-top boxy, software pro telekomunikace, software virtuální reality pro telekomunikace, vysílače; (16) tiskoviny a polygrafické výrobky všeho druhu, fotografie, reprodukce (grafické), letáky, papírové reklamní cedule, papírové bannery; (35) reklamní, inzertní a propagační činnost, zprostředkování reklamy, marketing, obchodní průzkum, obchodní správa licencí k výrobkům a službám jiných osob, obchodní zprostředkovatelské služby, online inzerce v počítačové síti, organizování obchodních nebo reklamních akcí, podpora prodeje jiných osob, pořádání soutěží pro reklamní účely, PPC reklama, pronájem reklamního času v komunikačních médiích, sjednávání obchodních smluv pro jiné osoby, šíření reklamních materiálů, telemarketing, televizní reklama; (38) přenos digitálních souborů a elektronické pošty, poskytování uživatelského přístupu do globální počítačové sítě, rozhlasové a televizní vysílání, přenos videa na objednávku, poskytování diskusních místností na internetu a online fór, telefonní služby a služby hlasové pošty, telekonferenční a videokonferenční služby; (40) vyvolávání filmů, kopírování zvukových a obrazových záznamů; (41) pořádání výstav ke kulturním nebo vzdělávacím účelům, pořádání a vedení konferencí, kongresů a symposií, vydávání knih a textů, služby reportérů (zpravodajství), obrazové zpravodajství, fotografování, služby filmové režie a výroby filmů, s výjimkou reklamních filmů, vzdělávací a sportovní akce; (42) navrhování a vývoj počítačového hardwaru a softwaru, výzkum v oblasti telekomunikačních technologií, poradenství v oblasti telekomunikačních technologií, testování

telekomunikačních signálů, analýza telekomunikačních signálů, monitorování telekomunikačních signálů, programování telekomunikačního softwaru, navrhování telekomunikačních přístrojů a vybavení, navrhování a vývoj telekomunikačních systémů, navrhování a vývoj telekomunikačních sítí, certifikační služby u zpráv přenášených prostřednictvím telekomunikací, certifikační služby u dat přenášených prostřednictvím telekomunikací, technický návrh a plánování telekomunikačních sítí, technický návrh a plánování telekomunikačních zařízení, autentizační služby (kontrola dat přenášených prostřednictvím telekomunikací, autentizační služby (řízení) zpráv přenášených prostřednictvím telekomunikací, programování počítačového softwaru pro čtení, přenos a organizování dat, navrhování a vývoj počítačového softwaru pro čtení, přenos a organizaci dat, navrhování a vývoj softwaru pro elektronické televizní programové průvodce; (45) práva autorských a příbuzných práv (právní služby), získávání autorských práv, práv výkonných umělců a práv výrobců zvukových a obrazových záznamů (právní služby), provádění nebo zprostředkování převodů těchto práv pro všechny druhy užití takových záznamů (právní služby), udělování licenčních práv týkajících se televizních, video a rozhlasových programů, produkcí a formátů (právní služby).

Třídy výrobků a služeb:

9, 16, 35, 38, 40, 41, 42, 45

(591) Barevná

(730) **PRAHA TV s.r.o.**, Opletalova 919/5, Praha 1, Nové Město, 11000, CZ

(740) Mgr. Ivan Rámeš, advokát, Na Florenci 2116/15, Praha 1, Nové Město, 11000

(210) **O-595651**

(220) 02.09.2024

(320) 02.09.2024

(540)

CARTOP | automobilová
nákupní galerie

(593) Obrazová

(511) (12) vozidla, dopravní prostředky pro pohyb po zemi, vodě nebo vzduchem; (35) reklama, propagace, řízení, organizace a administrativa obchodní činnosti, kancelářské práce; (36) finanční, peněžní a bankovní služby, pojišťovací služby, realitní služby.

Třídy výrobků a služeb:

12, 35, 36

(730) **Fuka Jan**, Jihovýchodní VIII 936/21, Praha 4, Záběhlice, 14100, CZ

(740) JUDr. Karel Šindelář, Štěpánská 540/7, Praha 2 - Nové Město, 12000

(210) **O-595680**

(220) 04.09.2024

(320) 04.09.2024

(540)

Districtus Palaviensis Controllatus

(592) Slovní

(511) (33) vína a jiné alkoholické nápoje vyjma piva.

Třídy výrobků a služeb:

33

(730) **VINICULTURE s.r.o.**, Luční 858, Rakvice, 69103, CZ

(740) Mgr. Marek Petráňoš, Neumannova 553/4, Brno, Staré Brno, 60200

(210) **O-595687**

(220) 04.09.2024

(320) 04.09.2024

(540)

Lodein

(592) Slovní

(511) (25) oděvy, čepice, klobouky, šátky, bundy, džíny, kabáty, kalhoty, košile, legíny, mikiny, oděvy pro sport, oděvy z kůže, opasky, overaly, pánská a dámská saka, vesty, spodní prádlo, pásky, plavky, ponožky, roláky, šály, noční prádlo, svetry, tepláky, trička, župany, obuv, části oděvů, obuvi a pokrývek hlavy; (35) maloobchodní služby zaměřené na prodej oděvů a oděvních doplňků, maloobchodní prodej obuvi, velkoobchodní služby zaměřené na prodej oděvů a oděvních doplňků, velkoobchodní prodej obuvi, reklama a marketing, on-line reklama prostřednictvím počítačových komunikačních sítí, rozšiřování reklamních nebo inzertních materiálů, reklama a marketing on-line webových stránek, provozování on-line trhu pro kupující a prodejce výrobků a služeb, marketingové služby v oboru optimalizace provozu na webových stránkách, objednávky (administrativní zpracování), zpracování, systematizace a správa dat, dodavatelské služby pro třetí osoby (nákup výrobků a služeb pro jiné podniky), prezentace výrobků v komunikačních médiích pro účely maloobchodu, zprostředkování uvádění výrobků na trh, zprostředkování obchodních a komerčních kontaktů, zprostředkování smluv týkajících se nákupu a prodeje zboží.

Třídy výrobků a služeb:

25, 35

(730) **Trinh Patrik**, Okružní 741, Bohumín, Nový Bohumín, 73581, CZ

(740) Ing. Pavel Nádvorník s.r.o., Klínová 620/1, Ostrava, Hulváky, 70900

(210) **O-595696**

(220) 04.09.2024

(320) 04.09.2024

(540)

Krušnohlásek

(592) Slovní

(511) (41) hudební a pěvecká vystoupení.

Třídy výrobků a služeb:

41

(730) **Ferenczová Barbora, DiS.**, Svobody 98, Hora Svaté Kateřiny, 43546, CZ

(210) **O-595859**

(220) 12.09.2024

(320) 12.09.2024

(540)

SARTEVIVA

(592) Slovní

(511) (5) farmaceutické přípravky.

Třídy výrobků a služeb:

5

(730) **PRO.MED.CS Praha a.s.**, Telčská 377/1, Praha 4, Michle, 14000, CZ

(740) MGR. KLÁRA LABALESTRA, advokátka, Na Poříčí 1041/12, Praha 1, Nové Město, 11000

Zamítnuté námítky týkající se ochranných známek

V průběhu řízení o námítkách může být Úřadem zjištěno, že přihlašovaná ochranná známka, která byla zveřejněna ve Věstníku, nezasahuje do zákonem chráněných starších práv třetích osob, tzv. namítajících, uvedených v ustanovení § 7 zákona č. 441/2003 Sb., a proto Úřad námítky zamítne. Údaje o rozhodnutích o zamítnutí námítek na základě ustanovení § 26 zákona č. 441/2003 Sb. jsou obsaženy v této kapitole.

(210) **O-588900**

(540)

ESCU

(592) Slovní

13.09.2024/ NABYTÍ P.M. – ZAMÍTNUTÍ NÁMÍTEK

Zápis ochranných známek bez změny ve vztahu ke zveřejněným přihláškám

- (111) **404449**
(220) 15.06.2018
(320) 15.06.2018
(442) 10.10.2018
(151) 18.09.2024
(730) **Pivovar Kamenice s.r.o.**, nám. Čsl. armády 2, Kamenice nad Lipou, 39470, CZ
(740) artpatent, advokátní kancelář s.r.o., Dukelských hrdinů 976/12, Praha 7, Holešovice, 17000
(210) O-548712
(591) Barevná
(511) (32) piva, lehká piva a ležáky, nealkoholická a nízkalkoholická piva, míchané nápoje obsahující pivo, zařazené do třídy 32, sladová piva, nealkoholické nápoje, vody minerální a šumivé, sirupy a jiné přípravky k přípravě nápojů; (40) pivovarnictví - výroba piva všeho druhu, sladovnictví; (43) služby spojené s provozováním pohostinství, restaurací a podniků rychlého občerstvení (poskytování jídla a nápojů), hostinská činnost.

Třídy výrobků a služeb:

32, 40, 43

(540)

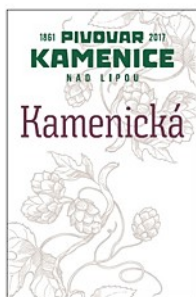

(593) Obrazová

- (111) **404451**
(220) 01.02.2022
(320) 01.02.2022
(442) 23.03.2022
(151) 18.09.2024
(730) **ČESKÁ TELEVIZE**, Na hřebenech II 1132/4, Praha 4, Podolí, 14700, CZ

(210) O-577340

- (511) (9) audiovizuální díla, zvukové, obrazové a zvukově obrazové záznamy v analogové nebo digitální podobě na datových nosičích nebo ke stažení na internetu nebo prostřednictvím jiné datové či komunikační sítě, nosiče zvukových, obrazových a zvukově obrazových záznamů a dat nahrané i nenahrané, optické disky, kompaktní disky, DVD, Blu-ray disky, gramofonové desky, magnetické pásky, videokazety, magnetické disky, exponované filmy, software, elektronické databáze a katalogy, softwarové aplikace, software pro hry pro počítače, chytré telefony, tablety a jiná komunikační zařízení a zařízení výpočetní techniky, elektronické publikace na nosičích a ke stažení, počítačový hardware, periferní počítačová zařízení, audiovizuální a fotografické přístroje, komunikační zařízení, přístroje pro zachycení, vysílání, přenos, příjem a reprodukci zvuku a obrazu, elektrická zařízení a příslušenství na zpracování dat, audiovizuální přístroje a zařízení, přístroje pro záznam zvuku a obrazu, elektrická navigační zařízení, obaly a pouzdra na nosiče dat a záznamů, brýle, sluneční brýle, pouzdra na brýle, dekorační magnety, podložky pod myš (příslušenství počítačů); (16) tiskárenské výrobky, knihy, časopisy, fotografie, fotoalba a alba pro sběratele, kalendáře, diáře, poznámkové bloky, plakáty, letáky, nálepky, navštívenky, pohledy, přání, sběratelské karty, katalogy, manuály, vstupenky, poštovní známky, záložky do knih, tisky, grafické reprodukcce, mapy, kancelářské potřeby (kromě nábytku), kancelářský a dopisní papír, desky na dokumenty, obálky, razítka, lepicí pásky, psací potřeby, školní potřeby (papírové zboží), vyučovací pomůcky a potřeby kromě přístrojů, pera, tužky, zvyrazňovače, fixy, gumy na gumování, malířské soupravy pro umělce a děti, štětce, pastelky, krabice z papíru nebo lepenky, papírové tašky, balicí papír; (28) hry, hračky a zábavní předměty, figurky na hraní, plyšové hračky, panenky, stolní hry, puzzle (hračky), hrací karty, sběratelské karty (karetní hry), stavebnice (hračky), stírací losy na hraní loteriijních her,

sportovní a sportovní potřeby nezahnuté do jiných tříd, vánoční ozdoby, herní a sportovní vybavení dětských hřišť, kapesní elektronické hry, vybavení pro počítačové hry spadající do této třídy, herní automaty; (35) propagační činnost, reklama, marketingové služby, televizní reklama, reklama online, poskytování reklamního prostoru, pronájem reklamního času v komunikačních médiích, licence na výrobky a služby pro třetí osoby (komerční správa), merchandising, grafická úprava pro reklamní účely, organizování obchodních nebo reklamních akcí; (38) televizní vysílání a přenosy, audiovizuální přenosové služby, přenos a vysílání dat, přenos digitálních dat prostřednictvím televize, přenos informací elektronickými prostředky, bezdrátové vysílání, kabelové vysílání, satelitní vysílání, provozování vysílacích zařízení, vysílání programů přes internet, distribuce dat nebo audiovizuálních záznamů prostřednictvím globální počítačové sítě nebo internetu, elektronický přenos dat, streaming zvukového materiálu a video materiálu na internetu, služby přenosu videa na vyžádání (VoD), poskytování internetových diskusních fór, poskytování služeb v oblasti online komunikace, přenos interaktivního zábavního software prostřednictvím komunikačních sítí, přenos zpráv prostřednictvím elektronických médií, informační služby týkající se televizního vysílání; (41) vzdělávání a výuka, zábavní, sportovní a kulturní aktivity, výroba rozhlasových a televizních pořadů, filmová a video produkce, výroba audiovizuálních nahrávek, zvuková produkce, video produkce a fotografování, služby televizního studia (nahrávací služby), filmová studia, televizní zábava, hudební koncerty prostřednictvím televize, psaní scénářů, výroba titulků, dabing, filmová distribuce, projekce filmů, pronájem a půjčování filmů, organizace kulturních, zábavních a sportovních akcí, organizování a pořádání výstav k zábavním účelům, organizování festivalů, organizování her a soutěží, poskytování služeb zábavních parků, divadelní představení, provozování internetových her (bez možnosti stažení), vydavatelská činnost a zpravodajství, reportéřské služby, online publikování, poskytování elektronických publikací, zpravodajské programy (služby), poskytování informací o zábavě.

Třídy výrobků a služeb:

9, 16, 28, 35, 38, 41

(540)

sport Plus

(593) Obrazová

- (111) **404452**
(220) 01.02.2022
(320) 01.02.2022
(442) 23.03.2022
(151) 18.09.2024
(730) **ČESKÁ TELEVIZE**, Na hřebenech II 1132/4, Praha 4, Podolí, 14700, CZ

(210) O-577341

- (511) (9) audiovizuální díla, zvukové, obrazové a zvukově obrazové záznamy v analogové nebo digitální podobě na datových nosičích nebo ke stažení na internetu nebo prostřednictvím jiné datové či komunikační sítě, nosiče zvukových, obrazových a zvukově obrazových záznamů a dat nahrané i nenahrané, optické disky, kompaktní disky, DVD, Blu-ray disky, gramofonové desky, magnetické pásky, videokazety, magnetické disky, exponované filmy, software, elektronické databáze a katalogy, softwarové aplikace, software pro hry pro počítače, chytré telefony, tablety a jiná komunikační zařízení a zařízení výpočetní techniky, elektronické publikace na nosičích a ke stažení, počítačový hardware, periferní počítačová zařízení, audiovizuální a fotografické přístroje, komunikační zařízení, přístroje pro zachycení, vysílání, přenos, příjem a reprodukci zvuku a obrazu, elektrická zařízení a příslušenství na zpracování dat, audiovizuální přístroje a zařízení,

přístroje pro záznam zvuku a obrazu, elektrická navigační zařízení, obaly a pouzdra na nosiče dat a záznamů, brýle, sluneční brýle, pouzdra na brýle, dekorační magnety, podložky pod myš (příslušenství počítačů); (16) tiskárenské výrobky, knihy, časopisy, fotografie, fotoalba a alba pro sběratele, kalendáře, diáře, poznámkové bloky, plakáty, letáky, nálepky, navštívenky, pohledy, přání, sběratelské karty, katalogy, manuály, vstupenky, poštovní známky, záložky do knih, tisky, grafické reprodukcce, mapy, kancelářské potřeby (kromě nábytku), kancelářský a dopisní papír, desky na dokumenty, obálky, razítka, lepicí pásy, psací potřeby, školní potřeby (papírové zboží), vyučovací pomůcky a potřeby kromě přístrojů, pera, tužky, zvýrazňovače, fixy, gummy na gumování, malířské soupravy pro umělce a děti, štětce, pastelky, krabice z papíru nebo lepenky, papírové tašky, balicí papír; (28) hry, hračky a zábavné předměty, figurky na hraní, plyšové hračky, panenky, stolní hry, puzzle (hračky), hrací karty, sběratelské karty (karetní hry), stavebnice (hračky), stírací losy na hraní loteriijních her, sportovní a sportovní potřeby nezahnuté do jiných tříd, vánoční ozdoby, herní a sportovní vybavení dětských hřišť, kapesní elektronické hry, vybavení pro počítačové hry spadající do této třídy, herní automaty; (35) propagační činnost, reklama, marketingové služby, televizní reklama, reklama online, poskytování reklamního prostoru, pronájem reklamního času v komunikačních médiích, licence na výrobky a služby pro třetí osoby (komerční správa), merchandising, grafická úprava pro reklamní účely, organizování obchodních nebo reklamních akcí; (38) televizní vysílání a přenosy, audiovizuální přenosové služby, přenos a vysílání dat, přenos digitálních dat prostřednictvím televize, přenos informací elektronickými prostředky, bezdrátové vysílání, kabelové vysílání, satelitní vysílání, provozování vysílacích zařízení, vysílání programů přes internet, distribuce dat nebo audiovizuálních záznamů prostřednictvím globální počítačové sítě nebo internetu, elektronický přenos dat, streaming zvukového materiálu a video materiálu na internetu, služby přenosu videa na vyžádání (VoD), poskytování internetových diskusních fór, poskytování služeb v oblasti online komunikace, přenos interaktivního zábavního software prostřednictvím komunikačních sítí, přenos zpráv prostřednictvím elektronických médií, informační služby týkající se televizního vysílání; (41) vzdělávání a výuka, zábavní, sportovní a kulturní aktivity, výroba rozhlasových a televizních pořadů, filmová a video produkce, výroba audiovizuálních nahrávek, zvuková produkce, video produkce a fotografování, služby televizního studia (nahrávací služby), filmová studia, televizní zábava, hudební koncerty prostřednictvím televize, psaní scénářů, výroba titulků, dabing, filmová distribuce, projekce filmů, pronájem a půjčování filmů, organizace kulturních, zábavních a sportovních akcí, organizování a pořádání výstav k zábavním účelům, organizování festivalů, organizování her a soutěží, poskytování služeb zábavních parků, divadelní představení, provozování internetových her (bez možnosti stažení), vydavatelská činnost a zpravodajství, reportéřské služby, online publikování, poskytování elektronických publikací, zpravodajské programy (služby), poskytování informací o zábavě.

Třídy výrobků a služeb:
9, 16, 28, 35, 38, 41

(540)



(593) Obrazová

- (111) **404453**
(220) 03.03.2023
(320) 03.03.2023
(442) 12.06.2024
(151) 18.09.2024
(730) **H2 WORLD HEALTH & BEAUTY COMPANY s.r.o.**, Muglinovská 154/73, Ostrava, Muglinov, 71200, CZ
(740) Chytilová & spol., patentová kancelář, s.r.o., Nad spádem 641/20, Praha 4,

Podolí, 14700
(210) O-584418
(511) (35) maloobchod, velkoobchod a internetový obchod s těmito výrobky: balzámy na chodidla (neléčivé), balzámy na rty (neléčivé), balzámy (neléčivé), chladivé krémy (jiné než na lékařské použití), deodoranty a antiperspiranty, kosmetické přípravky, parfumerie, přípravky pro osobní hygienu, mýdla a gely, vonné přípravky, prací prostředky, přípravky do koupele, přípravky na čištění a leštění kůže a obuvi, přípravky pro ústní hygienu, přípravky pro péči o vlasy a přípravky na holení, přípravky pro péči o pleť, přípravky na odstraňování ochlupení, samoopalovací přípravky (kosmetika), vonné oleje a aromatické výtažky, opalovací přípravky, opalovací krémy, sluneční brýle, cyklistické brýle, ochranné brýle, brýle (optika), pouzdra na brýle a sluneční brýle, řetízky na brýle a sluneční brýle, sluneční klipy (připínací sluneční brýle), ochranné brýle pro použití při sportu, audiopřehrávače, MP3 přehrávače, audiopřístroje a radiopřijímače, přístroje pro zachycení a vyvolání obrazu, zobrazovací přístroje, televizory a filmové přístroje a videopřístroje, přístroje a zařízení na zaznamenání a registraci dat, přístroje na měření času (nikoliv hodiny a hodinky), přístroje na měření teploty, brašny na nářadí prodávané prázdné, batohy, cestovní zavazadla, deštníky a slunečníky, ledvinky, zavazadla, cestovní tašky, peněženky a ostatní tašky, oděvy, obuv, pokrývky hlavy, spodní prádlo, sportovní boty (obuv), sportovní oblečení, svrchní oděvy, rukavice pro cyklisty, rukavice, včetně rukavic z kůže, surové kůže nebo kožešiny, punčochové zboží, protiskluzné pomůcky na obuv, plavky, oteplovací oděvy, oděvy pro motoristy, oděvy pro motocyklisty z kůže, oděvy pro cyklisty, nepromokavé oděvy, oděvy do nepříznivého počasí, kravaty a šátky, motocyklistické boty, motocyklové bundy, motocyklové kombinézy, motocyklové rukavice, cyklistické boty, cyklistické kombinézy.

Třídy výrobků a služeb:

35

(540)

H2 MOBILITY

(592) Slovní

- (111) **404455**
(220) 27.01.2024
(320) 27.01.2024
(442) 12.06.2024
(151) 18.09.2024
(730) **Merta Tomáš**, Obřanská 272/129, Brno, Maloměřice, 61400, CZ
(210) O-590972
(591) Barevná
(511) (5) enzymy – doplňky stravy, potravinové doplňky obsahující enzymy, enzymatický přípravek (doplňek stravy).

Třídy výrobků a služeb:

5

(540)



(593) Obrazová

- (111) **404456**
(220) 29.01.2024

(320) 29.01.2024
(442) 12.06.2024
(151) 18.09.2024
(730) **Nový Břetislav**, Přeloučská 226, Pardubice, Staré Čívice, 53006, CZ
(740) Bohemia Patent, Ing. Jana Vanděliková, Petráská 1136/12, Praha 1, Nové Město, 11000
(210) O-591002
(511) (3) drogistické a hygienické výrobky v rámci této třídy, čisticí přípravky, výrobky z léčivých rostlin pro kosmetické účely, kosmetické oleje, masti a extrakty; (5) výrobky z léčivých rostlin, přípravky ze sladu jako doplňky výživy, vše uvedená jako doplňky výživy, přípravky ze sladu jako doplňky výživy, vše uvedené pro léčebné účely; (9) data, databáze a jiné informační produkty na magnetických, elektronických a optických nosičích, související software a hardware, nosiče dat všeho druhu spadající do třídy 9, elektronické a datové sítě, nosiče záznamů nahrané i nenahrané, videokazety nahrané i nenahrané, audiokazety nahrané i nenahrané, audiovizuální programy, audioprogramy, audiovizuální díla, audiovizuální díla v digitální podobě, filmy, hudební díla, CD a DVD disky, informace a záznamy v elektronické podobě, multimediální aplikace, elektronické multimediální nebo elektronické informační katalogy, elektronické časopisy, elektronická periodika a knihy v elektronické podobě, obaly na zvukové nosiče a videokazety; (16) výrobky z papíru, a to tiskoviny všeho druhu, periodické a neperiodické publikace, knihy, časopisy, informační brožury, příručky, letáky, tiskopisy, plakáty, pohledy ilustrované se zvukovou nahrávkou; (24) textilní ručníky, textilní ručníky na obličej, koupelnové textilie (kromě oblečení), bavlněné textilie, textilie na prádlo, textilie, textilie na výrobu plachtoviny, prošívané ložní pokrývky, ložní pokrývky, povlaky na matrace, ubrusy (kromě papírových), cestovní deky, vlnky (kromě papírových), bytové textil, textilní ubrusky na stolování, textilní kapesníky, povlaky na polštáře, textilní nebo plastové závěsy, lůžkoviny (prádlo), ozdobné povlaky na polštáře, ložní příkrývky, textilní nebo plastové sprchové závěsy; (28) potřeby pro gymnastiku a sport, hry a hračky, vše v rámci této třídy; (32) neléčivé bylinné čaje, ovocné nápoje, minerální vody, šumivé a jiné nealkoholické nápoje, zeleninové šťávy (nápoje), piva, nealkoholické nápoje obohacené vitamíny nebo minerály, nealkoholické iontové a energetické nápoje, proteinové nealkoholické nápoje, nízkenergetické nealkoholické nápoje, neléčivé želatinové nealkoholické nápoje, míchané nealkoholické nápoje; (33) nápoje s alkoholickým základem nebo alkoholické nápoje na bylinné bázi v rámci této třídy, a to likéry, destiláty, lihoviny, vína, především jakostní víno, víno přívlastkové, archivní víno, šumivé víno, sekty, stolní víno, alkoholické výtažky, alkoholické extrakty a esence z ovoce, hroznů a bylin, mošty s alkoholem, koktejly s alkoholem, alkoholické nápoje obsahující ovoce a/nebo byliny; (35) propagační, reklamní a inzertní činnost, předvádění zboží, reklamní agentury, aktualizování reklamních materiálů, rozšiřování a zasilání reklamních materiálů, především letáků, prospektů, katalogů, periodických a neperiodických publikací, tiskovin a reklamních vzorků, pronájem reklamních ploch, vydávání reklamních textů, rozhlasová a televizní reklama, venkovní reklama, organizace a pořádání výstav ke komerčním a reklamním účelům, prezentace uživatelů a jejich zboží a služeb na webových stránkách v počítačové síti Internet, zprostředkovatelská činnost v oblasti obchodu s výrobky uvedenými výše ve třídách 3, 5, 9, 16, 24, 28 a 32, on-line inzerce, obchodní a ekonomické poradenství, merchandising, franchising; (37) instalace a opravy elektrických strojů a přístrojů; (41) výchovná, vzdělávací a zábavní činnost, poskytování a výměna odborných informací v oblasti vzdělávání, rekvalifikační činnost v oblasti regenerace, rekondice a kosmetické péče, pořádání školení, kurzů, konferencí, symposií a přednášek, organizování a pořádání soutěží a/nebo výstav ke vzdělávacím, kulturním, výchovným a zábavním účelům, odborné poradenství vztahující se k organizování vzdělávacích, kulturních, výchovných a zábavních výstav, provozování sportovních nebo kulturních zařízení sloužících k regeneraci a rekondici, sportovní a kulturní aktivity, nakladatelství a vydavatelství; (44) poradenská činnost v oblasti zdravého životního stylu, využívání přírodních léčivých zdrojů při poskytování lázeňské, léčebné a rehabilitační péče, lázeňské, léčebné a rehabilitační služby, péče ošetrovatelská, diagnostická, preventivní a léčebná, lázeňská péče, provozování lázní a provozování wellness, jmenovitě provozování činností umožňujících dosažení psychické kondice (terapeutické služby), provozování wellness, jmenovitě provozování činností umožňujících dosažení fyzické kondice (rehabilitace), masáže, rekondiční a regenerační služby v rámci této třídy, provádění léčebných procedur spojených s koupelemi a zábaly, poradenství v oboru lázeňství a zdravotní péče, odborné služby kadeřnické, kosmetické, manikérské, pedikérské a masérské.

Třídy výrobků a služeb:
3, 5, 9, 16, 24, 28, 32, 33, 35, 37, 41, 44

(540) **Panslovansko**

(592) Slovní

(111) **404457**
(220) 12.02.2024
(320) 12.02.2024
(442) 12.06.2024
(151) 18.09.2024
(730) **Czech Energy s.r.o.**, Liberecká 2167/18, Jablonec nad Nisou, 46601, CZ
(740) Mgr. Martin Šefraný, advokát, Skořepka 1058/8, Praha 1, Staré Město, 11000
(210) O-591313
(591) Barevná
(511) (11) zařízení a instalace na osvětlování, vytápění, chlazení, výrobu páry, vaření, sušení, ventilaci, rozvod vody a zařízení pro sanitární účely; (35) reklama, propagace, řízení, organizace a administrativa obchodní činnosti, kancelářské práce; (37) stavební služby, instalační služby a opravy výrobků uvedených výše ve tř. 11, důlní těžba, těžba ropy a plynu; (42) vědecké a technické služby a související výzkum a projektování, průmyslová analýza, průmyslový výzkum a průmyslový design, služby kontroly kvality a služby ověřování, navrhování a vývoje počítačového hardwaru a softwaru.

Třídy výrobků a služeb:
11, 35, 37, 42

(540)



(593) Obrazová

(111) **404458**
(220) 19.02.2024
(320) 19.02.2024
(442) 12.06.2024
(151) 18.09.2024
(730) **Spolek RARACH**, Kubelíkova 1051/47, Praha 3, Žižkov, 13000, CZ
(210) O-591505
(511) (35) organizování propagačních akcí spolku pro podporu jeho činnosti a sociální integrace klientů spolku; (36) dobročinné příspěvky (sbírky), finanční sponzorování, finanční, peněžní a bankovní služby, pojišťovací služby, realitní služby, shromažďování finančních prostředků určených zejména k zajištění poskytování léčebných, mimoškolních, kulturních a sociálních potřeb dětí a dospělých klientů spolku a k provozu jeho prostor, finanční sponzorování, organizování sbírek, poskytování informací vztahujících se k získávání finančních prostředků na charitativní účely; (41) klubové vzdělávací služby, organizování vzdělávacích akcí, služby v oblasti vzdělávání, zábavy a sportu, letní tábory (zábava a vzdělávání), zábavní, sportovní a kulturní aktivity, školení, provozování kulturních a vzdělávacích služeb v rámci tzv. mimoškolních aktivit v prostorách spolku, organizování a řízení víkendových akcí a integračních letních táborů pro postižené děti a dospělé klienty spolku (sport a zábava), organizování společenských akcí spolku pro podporu jeho činnosti a sociální integrace klientů spolku, zajišťování a provozování vzdělávacích a poradenských aktivit v oblasti řešení speciálních pedagogických potřeb a životních situací dětí a dospělých klientů spolku a dalších členů jejich rodin; (44) taneční terapie, terapie s využitím zvířat, muzikoterapie pro fyzické, psychologické a poznávací účely, lékařské služby, zprostředkování a výkon prevence zdravotně postižených dětí a dospělých klientů spolku, poskytování odborných terapií praktikovaných ve speciálně pedagogické praxi, tj. terapeutických postupů, cvičení a programů na zlepšení narušených funkcí klientů spolku v prostorách spolku, zajištění odlehčovacích služeb rodinám dětí a dospělých klientů spolku v podobě ošetrovatelských služeb, organizování a řízení ozdravných pobytů v ČR i zahraničí; (45) vyhledávání potenciálních klientů spolku v sociálně slabých rodinách (sociální služby).

Třídy výrobků a služeb:
35, 36, 41, 44, 45

(540)



(593) Obrazová

(111) **404459**

(220) 20.02.2024

(320) 20.02.2024

(442) 12.06.2024

(151) 18.09.2024

(730) **Zařízení služeb MZe s.p.o.**, Těšnov 65/17, Praha 1, Nové Město, 11000, CZ

(210) O-591533

(591) Barevná

(511) (29) bio mléko, výrobky z jehněčího masa, výrobky z krutího masa, maso a masné výrobky, náhražky masa na bázi rostlin, ryby, mořské plody a měkkýši, neživí, zpracované ovoce, houby a zelenina, ořechy a luštěniny, hotová jídla, instantní potraviny a pikantní svačinky na bázi masa, zeleniny a ovoce, mléčné výrobky a jejich náhražky, jedlé oleje a tuky, vejce a to vše vypěstováno/vyráběno v souladu s předpisy o ekologickém zemědělství; (32) ovocné nápoje, nealkoholické nápoje, nealkoholické perlivé nápoje, nealkoholické ochucené sycené nápoje, nealkoholické nápoje s ovocnou příchutí, nealkoholické sodové nápoje s příchutí čaje, vody, zeleninové nápoje, ovocné šťávy (nealkoholické nápoje) a to vše vyráběno v souladu s předpisy o ekologickém zemědělství; (35) propagace a reklama, marketing, přímý marketing, výrobový marketing, cílený marketing, tržní kampaně, příprava reklamních kampaní, reklama online, propagace, reklama a marketing online webových stránek.

Třídy výrobků a služeb:

29, 32, 35

(540)



(593) Obrazová

(111) **404460**

(220) 22.02.2024

(320) 22.02.2024

(442) 12.06.2024

(151) 18.09.2024

(730) **WHAT A HUT s.r.o.**, Vavrečkova 5262, Zlín, 76001, CZ

(740) JUDr. Tomáš Panáček, advokát, Sborová 81, Fulnek, 74245

(210) O-591612

(511) (11) kameny do sauny, výhřevné přístroje a zařízení do sauny; (20) nábytek do sauny; (42) stavební návrhy a design, návrhy (design) sportovních zařízení, průmyslový design, umělecký design, design nábytku; (44) sauny (služby).

Třídy výrobků a služeb:

11, 20, 42, 44

(540)

What a Sauna

(592) Slovní

(111) **404461**

(220) 22.02.2024

(320) 22.02.2024

(442) 12.06.2024

(151) 18.09.2024

(730) **WHAT A HUT s.r.o.**, Vavrečkova 5262, Zlín, 76001, CZ

(740) JUDr. Tomáš Panáček, advokát, Sborová 81, Fulnek, 74245

(210) O-591615

(511) (37) stavba budov, stavba saun, stavba nemovitostí, stavba obytných nemovitostí, stavba montovaných domů, výstavba objektů soukromého bydlení; (42) stavební návrhy a design, průmyslový design, umělecký design, poradenství v oboru stavebnictví (návrhy, projekty), architektura; (44) zahradní design a krajinářská architektura.

Třídy výrobků a služeb:

37, 42, 44

(540)

Hutka

(592) Slovní

(111) **404462**

(220) 22.02.2024

(320) 22.02.2024

(442) 12.06.2024

(151) 18.09.2024

(730) **PERFECT CANTEEN s.r.o.**, Pražská 673, Klášterec nad Ohří, Měritice u Klášterce nad Ohří, 43151, CZ

(210) O-591619

(511) (7) prodejní automaty; (9) mobilní aplikace, software ke stažení ve formě mobilní aplikace pro dodávání a objednávání jídel; (43) stravovací služby pro podniky, stravovací služby pro školy, stravovací služby pro nemocnice, stravovací služby pro vzdělávací zařízení, stravovací služby pro podnikové jídelny, stravovací služby pro pečovatelské domy, stravovací služby pro konferenční centra, stravovací služby pro domovy důchodců, pronájem přístrojů pro poskytování stravovacích služeb, stravovací služby pro společenské a konferenční sály a salonky.

Třídy výrobků a služeb:

7, 9, 43

(540)



(593) Obrazová

- (111) **404463**
(220) 27.02.2024
(320) 27.02.2024
(442) 12.06.2024
(151) 18.09.2024
(730) **Káninský Miroslav PaedDr.**, Kerhartových 832, Poděbrady, Poděbrady II, 29001, CZ
(740) Mgr. Miroslav Schüller, R. Těsnohlídka 420/5, Čáslav, Čáslav-Nové Město, 28601
(210) O-591687
(591) Barevná
(511) (16) papír a lepenka, tiskárenské výrobky, potřeby pro vazbu knih, fotografie, papírnické zboží a kancelářské potřeby s výjimkou nábytku, lepidla pro kancelářské potřeby nebo pro domácnost, potřeby pro rýsování a kreslení a potřeby pro umělce, malířské štětce, instruktážní a výukové materiály, plastové archy, fólie a sáčky pro balení a obaly, tiskařské typy, štočky; (35) reklama, propagace, řízení, organizace a administrativa obchodní činnosti, kancelářské práce; (38) telekomunikační služby.
Třídy výrobků a služeb:
16, 35, 38

(540)



(593) Obrazová

- (111) **404464**
(220) 01.03.2024
(320) 01.03.2024
(442) 12.06.2024
(151) 18.09.2024
(730) **Žákův mlýn s.r.o.**, Lidická 26, Dobrovíz, 25261, CZ
(740) BS LEGAL advokátní kancelář, s.r.o., JUDr. Vít Berka, Jánkův vršek 323/13, Praha 1, Malá Strana, 11800
(210) O-591806
(511) (35) reklama, reklama prostřednictvím všech veřejných komunikačních prostředků, zprostředkování obchodů, marketing, pořádání veletrhů, organizování akcí, výstav, prodejních trhů a přehlídek pro obchodní, propagační a reklamní účely; (36) správa nemovitostí, pronájem nemovitostí a nemovitého majetku; (37) údržba nemovitostí; (41) příprava a pořádání vzdělávacích kurzů, školení, vyučování, vzdělávání, provozování rekreačních zařízení, provozování vzdělávacích zařízení, pořádání výstav pro rekreační účely, pořádání výstav pro zábavní účely, pořádání výstav pro účely vzdělání; (43) služby v oblasti pohostinství, ubytovací kanceláře (služby).
Třídy výrobků a služeb:
35, 36, 37, 41, 43

(540)

Žákův mlýn Dobrovíz

(592) Slovní

- (111) **404465**
(220) 04.03.2024
(320) 04.03.2024
(442) 12.06.2024
(151) 18.09.2024
(730) **SLAVÍČEK JAN**, Třebízského 358, Kolín, Kolín IV, 28002, CZ
(210) O-591829
(511) (35) reklamní, marketingové a propagační služby; (41) služby v oblasti vzdělávání, zábavy a sportu, služby v oblasti fitness, organizace, příprava a pořádání cyklistických závodů; (43) restaurační a barové služby, restaurační služby v oblasti rychlého občerstvení.
Třídy výrobků a služeb:

35, 41, 43

- (540) **KRAKONOŠŮV CYKLOMARATON**
(592) Slovní

- (111) **404466**
(220) 04.03.2024
(320) 04.03.2024
(442) 12.06.2024
(151) 18.09.2024
(730) **Kuba Pavel**, Letohradská 755/50, Praha 7, Holešovice, 17000, CZ
(210) O-591837
(511) (16) držáky na čtení, držáky na knihy, knihy, knižní zarážky; (20) stojany na knihy (nábytek), čalouněný nábytek, čtenářské stojany (nábytek), houpací židle, knihovny, křesla, lenošky, nábytek, nábytek ze dřeva, police na knihy; (41) informační služby spojené s knihami, organizování rekreačních akcí, organizování skupinových rekreačních činností, organizování večírků, organizování vzdělávacích akcí, poskytování informací o knihách, služby knižního klubu týkající se poskytování informací o knihách, poskytování online knižních recenzí, příprava a pořádání vzdělávacích akcí, vedení vzdělávacích akcí.
Třídy výrobků a služeb:
16, 20, 41

(540)

MOILO

(592) Slovní

- (111) **404467**
(220) 05.03.2024
(320) 05.03.2024
(442) 12.06.2024
(151) 18.09.2024
(730) **Aircraft view Properties a.s.**, Fajtlova 1090/1, Praha 6, Ruzyně, 16100, CZ
(740) Varga & Partners advokátní kancelář s.r.o., JUDr. Karel Paleček, Zbrojnická 229/1, Plzeň, Vnitřní Město, 30100
(210) O-591847
(511) (35) obchodní poradenské služby a informace pro spotřebitele, pomoc v obchodní a podnikatelské činnosti, management a administrativní služby, reklamní, marketingové a propagační služby, administrativa prodeje, věrnostní, pobídkové a bonusové programy, služby předvádění výrobků a vystavování zboží, rozšiřování reklamních marketingových a propagačních materiálů, aranžování výkladů, pořádání předváděcích akcí pro obchodní účely, organizování obchodních nebo reklamních akcí, pořádání soutěží pro reklamní účely; (36) pronájem maloobchodních prostor, pronájem nákupních prostor, pronájem prostor v obchodních centrech; (41) služby v oblasti vzdělávání, zábavy a sportu.
Třídy výrobků a služeb:
35, 36, 41

(540)

Šestka

(592) Slovní

- (111) **404468**
(220) 05.03.2024
(320) 05.03.2024
(442) 12.06.2024
(151) 18.09.2024
(730) **Aircraft view Properties a.s.**, Fajtlova 1090/1, Praha 6, Ruzyně, 16100, CZ
(740) Varga & Partners advokátní kancelář s.r.o., JUDr. Karel Paleček, Zbrojnická 229/1, Plzeň, Vnitřní Město, 30100
(210) O-591848
(591) Barevná
(511) (35) obchodní poradenské služby a informace pro spotřebitele, pomoc v obchodní a podnikatelské činnosti, management a administrativní služby, reklamní, marketingové a propagační služby, administrativa prodeje, věrnostní, pobídkové a bonusové programy, služby předvádění výrobků a vystavování zboží, rozšiřování reklamních marketingových a propagačních materiálů, aranžování výkladů, pořádání předváděcích akcí pro obchodní účely, organizování obchodních nebo reklamních akcí, pořádání soutěží pro reklamní účely; (36) pronájem maloobchodních prostor, pronájem nákupních prostor, pronájem prostor v obchodních centrech; (41) služby v

oblasti vzdělávání, zábavy a sportu.

Třídy výrobků a služeb:
35, 36, 41

(540)



(593) Obrazová

(111) **404469**

(220) 12.03.2024

(320) 12.03.2024

(442) 12.06.2024

(151) 18.09.2024

(730) **Čermák Martin Ing.**, Na ovčínách 440/2, Praha 7, Holešovice, 17000, CZ

(210) O-592018

(511) (16) umělecká díla a ozdoby, včetně soch, vyrobené převážně z papíru a lepenky a architektonické modely, obrazy, obrázky, kreslené obrázky, podepsané fotografie, fotografie [tištěné], fotografie zarámované a bez rámu, kresby, výkresy, technické výkresy, obrazy ve formě maleb, obrazy ve formě kreseb, kaligrafická díla, obrazy ve formě tištěných fotografií, malby (obrazy) zarámované nebo nezarámované, zarámované fotografie; (41) služby v oblasti vzdělávání, zábavy a sportu, výuka interiérového designu, vzdělávací a školící služby, vedení vzdělávacích seminářů, školení [pořádání a řízení], pořádání seminářů zaměřených na školení, kurzy pro zvyšování kvalifikace a další vzdělávání, vzdělávání dospělých, vyučování, vzdělávání, pronájem zařízení a vybavení ke vzdělávání, zábavě, sportu a kultuře, praktický výcvik, profesní rekvalifikace, předávání podnikatelských znalostí a know-how [odborné vzdělávání], soukromá výuka, zveřejňování, oznamování a psaní textů, poskytování videí online bez možnosti stažení, výuka kreslení; (42) architektonické služby, služby architektonického plánování, služby architektonického designu, navrhování interiérů, poskytování technických konzultací v oblasti navrhování interiérů, prostorové plánování (navrhování) interiérů, služby v oblasti navrhování vybavení interiérů budov, navrhování interiérů budov, navrhování počítačově simulovaných modelů, umělecký design, pronájem počítačového softwaru, poradenství v oblasti interiérového designu, poradenství v oboru architektonických návrhů, poradenství v oblasti architektury a projektování, odborné poradenství vztahující se k architektuře, navrhování soch.

Třídy výrobků a služeb:
16, 41, 42

(540)

CReARTIO

(592) Slovní

(111) **404470**

(220) 14.03.2024

(320) 14.03.2024

(442) 12.06.2024

(151) 18.09.2024

(730) **IS GREEN LABS s.r.o.**, Šantova 1222/1, Olomouc, 77900, CZ

(210) O-592051

(511) (9) chytré dveřní zámky, software pro monitorování, analýzu, kontrolu a provádění operací ve fyzickém světě, software na kontrolu environmentálních, přístupových a bezpečnostních systémů v budovách, zařízení pro kontrolu vstupu, elektronické vstupní systémy.

Třídy výrobků a služeb:

9

(540)

GateMaster

(592) Slovní

(111) **404471**

(220) 14.03.2024

(320) 14.03.2024

(442) 12.06.2024

(151) 18.09.2024

(730) **NATURAMEDICIN SE**, Charvátova 1988/3, Praha 1, Nové Město, 11000, CZ

(740) AK Ondřej Čerych, Mgr. Ondřej Čerych, Národní 58/32, Praha 1, Nové Město, 11000

(210) O-592053

(511) (3) kosmetika, kosmetické přípravky, regenerační krémy pro kosmetické účely, bylinné výtažky pro kosmetické účely, vonné oleje, éterické oleje, oleje pro kosmetické účely, opalovací přípravky, ústní vody, nikoliv pro léčebné účely, kosmetické přípravky napomáhající hubnutí, vitamínové krémy, parfumerie, prostředky pro ošetřování pokožky, vlasů, nehtů a kůže; (5) výživové doplňky, vitamínové přípravky, proteinové potravinové doplňky, dietetické doplňky pro sportovce, doplňky zdravé výživy vyrobené převážně z minerálů, doplňky zdravé výživy vyrobené převážně z vitamínů, bylinné a rostlinné výtažky pro léčebné účely, léčivé bylinné čaje, rostlinné krémy pro léčebné účely, rostlinné spreje pro léčebné účely, antioxidanty, farmaceutické přípravky, povzbuzující prostředky pro centrální nervový systém, léčivé krémy, léčivé pastilky, homeopatické doplňky, přípravky na čištění krve pro účely detoxikace, diuretika pro účely detoxikace, farmaceutické přípravky na úpravu imunity, léčebné přípravky na hubnutí, dietetické přípravky pro léčebné účely, oleje a tuky a deriváty olejů a tuků pro lékařské účely; (10) lékařské přístroje a nástroje, masážní přístroje, terapeutické přístroje na posilování těla, přístroje a zařízení na léčebnou rehabilitaci; (35) reklama, včetně online reklamy na počítačové síti, zprostředkování obchodů pro třetí strany, zprostředkování obchodních informací, zprostředkování dovozu a vývozu, prezentace výrobků v komunikačních médiích pro účely maloobchodu, maloobchodní služby v oblasti kosmetiky, výživových doplňků a lékařských přístrojů a nástrojů, velkoobchodní služby v oblasti kosmetiky, výživových doplňků a lékařských přístrojů a nástrojů, elektronický obchod prostřednictvím internetu (e-shop) s výrobky výše uvedenými ve třídách 3, 5 a 10, služby v obchodní činnosti v oblasti kosmetiky, zdravotnictví a zdravé výživy, poradenství v obchodní činnosti; (44) zdravotní péče v oblasti přírodního léčitelství, zdravotní péče v oblasti homeopatie, služby péče o duševní zdraví, poradenské služby týkající se zdraví, nutriční poradenství, poradenství týkající se imunologie, služby lékařské kliniky, kliniky nebo sanatoria (soukromé).

Třídy výrobků a služeb:

3, 5, 10, 35, 44

(540)



IQ JUNIOR

(593) Obrazová

(111) **404472**

(220) 19.03.2024

(320) 19.03.2024

(442) 12.06.2024

- (151) 18.09.2024
(730) **Mauerová Diana**, č. p. 542, Dolní Újezd, 56961, CZ
(740) Halaxová & Halaxová TETRAPAT, Mgr. Eva Halaxová, Jinonická 804/80, Praha 5, Košíře, 15800
(210) O-592145
(591) Barevná
(511) (30) cukrovinky, makronky, dorty, tartaletky, eclaires (zákusky); (40) cukrářská výroba na zakázku; (41) pořádání cukrářských kurzů a workshopů; (43) catering.
Třídy výrobků a služeb:
30, 40, 41, 43
(540)



- (593) Obrazová

- (111) **404473**
(220) 20.03.2024
(320) 20.03.2024
(442) 12.06.2024
(151) 18.09.2024
(730) **21 Group, s.r.o.**, Těšínská 2672/42, Opava, Předměstí, 74601, CZ
(210) O-592187
(511) (35) reklama, marketing a propagační služby, obchodní služby a informace pro spotřebitele, pomoc v obchodní a podnikatelské činnosti, management a administrativní služby, reklama (příprava), bannerová reklama, reklama online, televizní reklama, rozhlasová reklama, PPC reklama, obchodní propagace, reklama a marketing, přímá marketingová reklama, reklama v časopisech, reklama prostřednictvím mobilních telefonních sítí, reklama formou platby za kliknutí, reklama (poradenské služby vztahující se k -), online reklama v počítačových komunikačních sítích, reklama v periodikách, brožurách a novinách, reklama na internetu pro třetí osoby, reklama, propagace a styk s veřejností, reklama prostřednictvím všech veřejných komunikačních prostředků, služby navrhování obchodních značek (reklama a propagace), reklama zasláním on-line propagace třetím stranám prostřednictvím elektronických komunikačních sítí, propagace, reklama a marketing online webových stránek, obchodní marketingové služby, obchodní propagační služby, služby v oblasti umísťování obchodních značek, služby v oblasti hodnocení obchodních značek, služby obchodního zprostředkovávání a poradenství v oboru prodeje výrobků a poskytování služeb, obchodní zprostředkovatelské služby týkající se propojování potenciálních soukromých investorů s podnikateli, kteří potřebují financování, obchodní zprostředkovatelské služby, služby obchodního plánování, služby obchodního zastoupení, subdodavatelské služby [obchodní asistence], služby posuzující obchodní rizika, služby managementu obchodních rizik, obchodní konzultační a poradenské služby, služby v oblasti obchodní strategie, služby v oblasti obchodních sítí, služby v oblasti obchodního průzkumu, informační služby o obchodních metodách, služby obchodního řízení pro fotbalisty, obchodní poradenské služby, poradenské služby pro obchodní vedení, obchodní řídící a poradenské služby, obchodní konzultační služby pro začínající společnosti, poradenské služby ohledně plánování obchodní činnosti, obchodní poradenské služby ohledně řízení podniků, poradenské služby ohledně řízení obchodní činnosti a obchodního provozu, konzultační služby týkající se obchodních strategií, poradenské služby ohledně řízení obchodních rizik, obchodní analýzy, obchodní informační služby a průzkumy trhu, obchodní poradenské služby v oblasti digitální transformace, obchodní poradenské služby týkající se používání počítačů, poradenské služby pro obchodní organizaci a management, konzultační a poradenské služby v oboru obchodní strategie, obchodní poradenské služby vztahující se ke zpracování dat, obchodní

poradenské služby vztahující se k výběru počítačů, obchodní poradenské služby ohledně řízení podniků veřejného sektoru, obchodní poradenské služby vztahující se k firemní činnosti, konzultace v oblasti obchodního managementu a poradenské služby, poradenské služby v oblasti přípravy a realizace obchodních transakcí, poradenské služby a informace při organizování a řízení obchodní činnosti, pomoc, poradenské služby a konzultace týkající se plánování obchodní činnosti, pomoc, poradenské služby a konzultace týkající se řízení obchodní činnosti, pomoc, poradenské služby a konzultace týkající se organizace obchodní činnosti, vyhledávání sponzorů pro sportovní soutěže, propagace sportovních soutěží a akcí, vyhledávání sponzorů pro elektronické sportovní hry, zprostředkovatelské služby pro propagaci sportovních osobností, propagace výrobků a služeb prostřednictvím sponzorování sportovních akcí, propagace výrobků a služeb prostřednictvím sponzorování sportovních akcí, propagace výrobků a služeb druhých prostřednictvím sjednávání jménem sponzorů spojení jejich výrobků a služeb se sportovními soutěží, propagace výrobků a služeb druhých prostřednictvím sjednávání jménem sponzorů spojení jejich výrobků a služeb se sportovními aktivitami, reklama, včetně propagace výrobků a služeb třetích stran prostřednictvím sponzorských dohod a licenčních smluv v oblasti mezinárodních sportovních akcí, maloobchod a velkoobchod, obchodní řízení sportovních klubů, obchodní řízení sportovních zařízení (pro třetí osoby), ovlivňovací marketing, cílený marketing, produktový marketing, internetový marketing, partnerský marketing, marketing nemovitostí, digitální marketing, propagační marketing, marketingové služby, informace o marketingu, služby marketingové agentury, příprava marketingových plánů, pořizování marketingových zpráv, vývoj marketingového plánu, vývoj marketingových konceptů, plánování marketingových strategií, navrhování marketingových průzkumů, obchodní marketing (nikoli prodej), správa v oblasti marketingu, odhady k marketingovým účelům, poskytování obchodních marketingových informací, marketing v rámci vydávání softwaru, online reklamní a marketingové služby, příprava a pořádání marketingových akcí, event marketing (získávání zákazníků pořádáním akcí), marketingové služby poskytované prostřednictvím digitálních sítí, propagační marketingové služby využívající audiovizuální média, poskytování marketingových informací prostřednictvím internetových stránek, rozšiřování reklamních marketingových a propagačních materiálů, marketing zboží a služeb pro třetí osoby, profilování spotřebitelů na komerční nebo marketingové aktivity, reklamní a marketingové služby poskytované prostřednictvím blogů, marketingové služby související s akcemi elektronického sportu, služby v oblasti identity firem (korporátní identita), sestavování inzerátů používaných jako webové stránky, spojování on-line reklamní sítě pro připojení inzerentů na webové stránky, reklamní služby v oblasti nemovitostí; (36) získávání finančních prostředků a sponzorování, služby nemovitostní (realitní služby), pojištění, poskytování financí pro sportovní, kulturní a zábavní projekty, finanční, peněžní a bankovní služby, finanční sponzorování sportovních činností, získávání finančních prostředků prostřednictvím webových stránek ke kolektivnímu financování, uzavírání pojištění nemovitostí, management nemovitostí, správa nemovitostí, správa portfolií nemovitostí, vyhledávání obytných nemovitostí, správa nemovitostí spojená s transakcemi nemovitostí, získávání nemovitostí pro druhé, oceňování a správa nemovitostí, asistence při koupi nemovitostí, konzultace při koupi nemovitostí, poradenství týkající se nemovitostí, pronájem nemovitostí a nemovitého majetku, poskytování informací týkajících se nemovitostí, financování projektů pro rozvoj nemovitostí, služby v oblasti správy nemovitostí a majetku, poradenské služby v oblasti vlastnictví nemovitostí, finanční zprostředkovatelské služby v oblasti nemovitostí, služby realitních kanceláří v oblasti komerčních nemovitostí; (41) rezervace vstupenek na vzdělávací, zábavní a sportovní aktivity a akce a související rezervační služby, výchova, vzdělávání, zábava a sportovní činnost, poskytování on-line informačních zpravodajů v oboru sportovní zábavy, zveřejňování, oznamování a psaní textů, zábavní, sportovní a kulturní aktivity, organizace kulturních, zábavních a sportovních akcí, zábava poskytovaná během přestávek sportovních akcí, objednávání sportovních osobností na akce (služby organizátora), organizování konferencí, výstav vzdělávacích a výchovných a soutěží, pořádání sportovních turnajů, příprava a pořádání sportovních soutěží, organizování sportovních činností a sportovních soutěží, služby sportovních klubů, organizování sportovních turnajů, oznamování sportovních výsledků, pořádání sportovních akcí, služby sportovních areálů, pořádání sportovních soutěží, organizování fotbalových sportovních akcí, organizování sportovních akcí, soutěží a sportovních turnajů, školení o sportovních aktivitách, vedení živých sportovních akcí, sportovní výuka, trénink a instruktáž, řízení akcí pro sportovní kluby, zábavní služby ve formě sportovních událostí, služby týkající se sportovních klubů, pořádání fotbalových soutěží.

Třídy výrobků a služeb:
35, 36, 41

(540)

21 Group

(592) Slovní

(111) **404474**

(220) 22.03.2024

(320) 22.03.2024

(442) 12.06.2024

(151) 18.09.2024

(730) **CukrCafé s.r.o.**, Panská 895/6, Praha 1, Nové Město, 11000, CZ

(740) JUDr. Jan Bárta, advokát, Kaprova 42/14, Praha 1, Staré Město, 11000

(210) O-592239

(511) (29) hotová zeleninová jídla, jednohubky obsahující ovoce, omelety, ořechové chuťovky, ovocný dezert se šlehačkou nebo krémem, chlazené mléčné dezerty, dezerty z mléčných výrobků, mléčné koktejly; (30) káva, čaj, zrnková káva, vařená káva, ochucená káva, ledová káva, káva s čokoládou, káva bez kofeinu, cappuccino, čokoláda, čokoládové nápoje, espresso, frappé (ledový nápoj), horká čokoláda, hotová káva a kávové nápoje, hotové kakao a kakaové nápoje, kávové nápoje obsahující zmrzlinu (affogato), kávové nápoje s mlékem, ledové nápoje na bázi kávy, ovocné čaje, zázvorový čaj, čaj chai, čokoládové dezerty, croissanty, drobenkový koláč, hotové dezerty [čokoládové], jednohubky, moučníky, zákusky, dorty a sušenky, müsli dezerty, pekárenské výrobky, skořicové závitky, výrobky na bázi čokolády, moučná jídla, potraviny vyrobené z těsta, toasty, bagety, plněné bagety; (32) nealkoholické nápoje, nealkoholické koktejly, ovocné nápoje, kolové nápoje, nealkoholické ovocné nápoje, ochucené sycené nápoje, ovocné šťávy, pivo a nealkoholické pivo; (33) předpřipravené alkoholické nápoje, alkoholické energetické nápoje, alkoholické koktejllové nápoje ovocné, alkoholické koktejllové směsi, cider, hotové alkoholické koktejly, alkoholické koktejly, víno; (43) kavárna, služby kaváren, poskytování jídla a nápojů, příprava a poskytování stravování a nápojů pro okamžitou spotřebu.

Třídy výrobků a služeb:

29, 30, 32, 33, 43

(540)

CukrCafé

(592) Slovní

(111) **404475**

(220) 25.03.2024

(320) 25.03.2024

(442) 12.06.2024

(151) 18.09.2024

(730) **LANIT PLAST, s.r.o.**, Chomutovice 38, Popovičky, 25101, CZ

(210) O-592276

(511) (6) kovové skleníky, kovové rámy skleníků, konstrukce kovových skleníků, kovové skleníky přenosné i nepřenosné, kovové prefabrikované skleníky, skleníkové konstrukce (kovové), kovové rámy pro skleníky (konstrukce), skleníky jako pevné kovové konstrukce, kovové skleníky jako pevné stavební konstrukce, montované domy kovové, kovové montované domy (stavebnice), montované domy (soupravy) kovové, kovové přístřešky nad vchodem (konstrukce), kovové pergoly, kovové dveře, vrata, okna a okenní kryty, kovové přenosné skleníky pro použití v domácnosti, přenosné kovové stavby; (17) extrudované polyethylenové fólie k výrobě skleníků, těsnění, těsnící materiál a materiál na výplně, izolační materiály na střechy, izolační materiály pro stavebnictví, izolační materiály ze skelných vláken pro použití ve stavebnictví; (19) nekovové skleníky, nekovové přenosné skleníky, nekovové skleníkové rámy, modulární skleníky nekovové, prefabrikované skleníky nekovové, skleníky vyrobené ze dřeva, nekovové mobilní skleníky pro domácí použití, montované domy (soupravy) nekovové, nekovové přístřešky nad vchodem (konstrukce), nízké tunelové fóliovníky (nekovové nebo s nekovovým rámem) pro ochranu rostlin, nekovové pergoly, nekovové stavební a konstrukční materiály a prvky, izolační sklo, izolační sklo pro stavebnictví, tepelně izolační sklo pro použití ve stavebnictví, nekovové konstrukce a přenosné stavební prvky, konstrukce skleníků z nekovových materiálů, nekovové střešní krytiny, střešní krytiny nekovové, obsahující solární články, přenosné stavby nekovové, nekovové přenosné stavby se záchodem, nekovové přenosné stavby obsahující kuchyňské zařízení, přenosné dřevěné stavby, montované domy (sestavby) ze dřeva.

Třídy výrobků a služeb:

6, 17, 19

(540)

BOHEMY

(592) Slovní

(111) **404476**

(220) 20.01.2022

(320) 20.01.2022

(442) 12.06.2024

(151) 18.09.2024

(730) **CHEMAPAGRO s.r.o.**, Dašice 475, Dašice, 533 03, CZ

(740) JUDr. Robert Kučera, advokát, Dukelských hrdinů 29/471, Praha 7, 170 00

(210) O-592286

(511) (1) hnojivo, bakterie (jiné než pro léčebné nebo veterinární účely), přísady do půdy, chemikálie k úpravě půdy, prostředky na zlepšení kvality půdy, chemické výrobky k obohacení půdy, bakteriální přípravky pro zemědělství, chemikálie používané v zemědělství, kultivační média, hnojiva a chemické látky pro použití v zemědělství, zahradnictví a lesnictví, přípravky na podporu růstu rostlin.

Třídy výrobků a služeb:

1

(540)

Bactus

(592) Slovní

(111) **404477**

(220) 26.03.2024

(320) 26.03.2024

(442) 12.06.2024

(151) 18.09.2024

(730) **Figel Gabriel**, č. p. 461, Čeladná, 73912, CZ

(740) JUDr. Radim Kubica MBA, advokát, Ó. Lysohorského 702, Frýdek-Místek, Frýdek, 73801

(210) O-592331

(511) (36) služby nemovitostní (realitní služby), pronájem ubytování pro studenty, pronájem a nájem trvalého ubytování; (41) služby v oblasti vzdělávání, zábavy a sportu, pronájem zařízení a vybavení ke vzdělávání, zábavě, sportu a kultuře; (43) dočasné ubytování, poskytování přechodného ubytování, pronájem přechodného ubytování, zajišťování a poskytování dočasného ubytování, pronájem pokojů k přechodnému ubytování, služby v oblasti pohostinství (ubytování), zajišťování členského ubytování, služby týkající se ubytování o dovolených, recepční služby pro dočasné ubytování [vydávání klíčů], služby v oblasti výměny ubytování (časové sdílení), charitativní služby, a to poskytování přechodného ubytování, služby týkající se nouzových úkrytů (poskytování dočasného ubytování), služby ubytování se snídaní, poskytování ubytování na zvláštní příležitosti, zprostředkovávání rezervací dočasného ubytování, rezervace ubytování v hotelech, rezervace ubytování v penzionech, rezervace ubytování pro turisty, hodnocení hotelového ubytování, hodnocení prázdninového ubytování, rezervace turistického ubytování, rezervace přechodného ubytování, rezervace ubytování v kempech, služby zajišťující stravování, zajišťování hromadného stravování (catering), zajišťování stravování a nápojů pro hosty, zajišťování stravování a nápojů v bistrech, stravování a nápoje pro koktejllové párty, zajišťování stravování a nápojů v internetových kavárnách, zajišťování stravování a nápojů hostům v restauracích, zajišťování stravování a nápojů v prodejních koblih; (44) poradenství v oblasti stravování a výživy, služby ozdravoven a zotavoven, dietní a nutriční poradenství, lázeňské služby, služby spojené se zahradničením, služby rostlinných školek, navrhování krajinářských úprav, zahradní architektura.

Třídy výrobků a služeb:

36, 41, 43, 44

(540)

HOTEL SRDCE BESKYD

(592) Slovní

(111) **404478**

(220) 28.03.2024

(320) 28.03.2024

(442) 12.06.2024

(151) 18.09.2024

(730) **AZTM Services s.r.o.**, Zeyerova 918/1, Jeseník, 79001, CZ

(740) Mgr. Aleš Velc, advokát, Touloucovo nám. 156, Litomyšl, Litomyšl-Město, 57001

(210) O-592419

(511) (35) telemarketing, telemarketingové služby (nikoliv prodej), velkoobchod a maloobchod s potravinami, a to: alkoholické nápoje, nealkoholické nápoje, víno, pivo, mléčné výrobky, cukrovinky, čaje, čokoláda a čokoládové výrobky, oleje a tuky, káva a kávoviny, kakao, koření, cereální výrobky, mlýnské obilné výrobky, pečivo, sladké trvanlivé pečivo, velkoobchod a maloobchod s drogerií, a to: prací prášky, tekuté prací prášky, prací prostředky, aviváže, saponáty na mytí a na nádobí, úklidové prostředky, dezinfekční prostředky, přípravky do myček nádobí, hygienické vložky, tampony, dětské pleny, mýdla, tekutá mýdla, sprchové gely, šampony, pěny do koupele, tužidla, deodoranty, toaletní papír, ubrusky, kuchyňské utěrky papírové, hygienické kapesníky, hadry a prachovky, houby, gumové rukavice, smetáky, mopy, igelitové pytle, tašky, telemarketingové služby, a to: infolinky, helpdesky, soutěžní infolinky, přesměrování hovorů v mimopracovní době, sekretářské služby, dispečink a web callback - v rámci třídy 35.

Třídy výrobků a služeb:
35

(540)

AZTM Services

(592) Slovní

(111) **404479**

(220) 30.03.2024

(320) 30.03.2024

(442) 12.06.2024

(151) 18.09.2024

(730) **Brabcová Huynhová Soňa**, Nové sady 988/2, Brno, Staré Brno, 60200, CZ

(740) Bc. Ondřej Ekrt LL.M., patentový zástupce, Jiráskova 434, Lenešice, 43923

(210) O-592436

(511) (39) dodávání potravin a nápojů připravených ke konzumaci, rozvoz nápojů a jídel, expresní doručování zboží, doprava zboží, doručovací služby, kurýrní služby; (43) poskytování jídla a nápojů, zásobování (catering), cateringové služby zaměřené na zásobování jídel a nápojů, rezervacíní služby pro objednávku jídel a nápojů.

Třídy výrobků a služeb:
39, 43

(540)

DrunkTaxi

(592) Slovní

(111) **404480**

(220) 02.04.2024

(320) 02.04.2024

(442) 12.06.2024

(151) 18.09.2024

(730) **ČESKÁ KOMORA KLASICKÉ HOMEOPATIE, z. s.**, Masarykova 506/37, Brno, Brno-město, 60200, CZ

(740) JUDr. Josef Haščák Ph.D., advokát, Jana Nerudy 868/22, Kynšperk nad Ohří, 35751

(210) O-592449

(511) (35) obchodní propagace, reklama, marketing, online reklama v počítačové komunikační síti; (41) organizování seminářů zaměřených na vzdělávání, organizování workshopů, organizování konferencí, pořádání, vedení a organizování seminářů, praktický výcvik, poradenství týkající se odborného výcviku, vydávání textů, psaní textů, vydávání vzdělávacích textů, vydávání lékařských textů, vyučování, vzdělávání, výuka v oblasti homeopatie, vydavatelské poradenství; (44) homeopatické klinické služby, zdravotní péče v oblasti homeopatie.

Třídy výrobků a služeb:
35, 41, 44

(540)



(593) Obrazová

(111) **404481**

(220) 04.04.2024

(320) 04.04.2024

(442) 12.06.2024

(151) 18.09.2024

(730) **DECRO BZENEC, spol. s r.o.**, U Bzinku 1427, Bzenec, 69681, CZ

(740) **PŘÍKRYL & BURDOVÁ** – patentová a známková kancelář, Mgr. Alena Burdová, Holešovská 1389, Hulín, 76824

(210) O-592504

(591) Barevná

(511) (6) kovová okna, kovová dveře, kovové žaluzie, kovové rolety, kovová vrata, kovové mříže, kovové mříže pro bezpečnostní účely, kovové markýzy, venkovní sluneční clony z kovu, kovové brány, kovové pergoly, kovové stavební výrobky, kovové stavební materiály; (19) stavební materiál nekovový, nekovová okna a dveře, plastová okna a dveře, žaluzie (nekovové), nekovové stahovací žaluzie, venkovní rolety, ne kovové a ne textilní, dřevěné stahovací rolety pro venkovní použití, externí rolety (nikoliv z kovu nebo textilie), dřevěné dveře, dveře ze skla, shrnovací dveře, nekovové, nekovové okenní clony, nekovové podhledy, plastové podhledy, dřevěné truhlářské výrobky k použití na stavbách, prosklené stěny, zimní zahrady; (35) maloobchodní a velkoobchodní prodej a zprostředkovatelské služby v oblasti nákupu a prodeje výrobků uvedených výše ve třídě 6 a 19, elektronický obchod a internetový obchod s výrobky uvedenými výše ve třídě 6 a 19; (37) stavební služby, sklenářské služby, instalace, montáž, údržba a opravy skel, oken a žaluzií, montáže těsnění oken a dveří, montáž obkladů z plastových profilů, spojování plastových profilů, dělení, vrtání a děrování plastových profilů, instalace skel do zimních zahrad, oken, dveří a skleníků, truhlářské služby (oprava výrobků ze dřeva).

Třídy výrobků a služeb:
6, 19, 35, 37

(540)



(593) Obrazová

(111) **404482**

(220) 04.04.2024

(320) 04.04.2024

(442) 12.06.2024

(151) 18.09.2024

(730) **Kaiser servis, spol. s r.o.**, Bezručova 608/36, Blansko, 67801, CZ

(210) O-592506

(591) Barevná

(511) (1) enzymatické přípravky na deodorizaci výkalů; (3) čisticí prostředky a vonné přípravky, jiné než pro osobní potřebu, prací prostředky na úklid v domácnosti, avivážní prostředky, prací prostředky, lešticí prostředky, tekuté čisticí prostředky, biologické prací prostředky, čisticí prostředky, čisticí prostředky pro vozidla, leštidla na boty, ochranné prostředky na kůži (leštidla), krémy na boty, ubrousky napuštěné leštidly na kůži; (21) úklidové hadry, úklidové utěrky, čisticí a úklidové potřeby, výrobky pro péči o oděvy a obuv; (37) úklid domácností, úklid budov, čištění koberců, čištění kůže, čištění nábytku, čištění oken.

Třídy výrobků a služeb:

1, 3, 21, 37

(540)



(593) Obrazová

(111) **404483**

(220) 04.04.2024

(320) 04.04.2024

(442) 12.06.2024

(151) 18.09.2024

(730) **StormIT Europe s.r.o.**, Na Folimance 2155/15, Praha 2, Vinohrady, 12000, CZ

(210) O-592519

(511) (9) aplikační software pro služby cloud computingu, počítačový software, servery na web hosting, software pro hledání a opětovné získání informací v počítačové síti, počítačový software k použití při migraci mezi různými počítačovými síťovými operačními systémy, počítačové programy, software, počítačové databáze, počítačový software pro cloud computing, software pro monitorování cloudové sítě, počítačový software jmenovitě počítačový software pro monitorování a řízení on-line provozu na počítačových serverech, netištené instruktážní materiály a publikace vztahující se k počítačovým systémům a bezpečnosti webových stránek a dodržování protokolů, počítačový software pro použití při přístupu, aktualizaci, správě a úpravě, organizaci a ukládání, zálohování, synchronizaci, přenosu a sdílení dat dokumentů, souborů, informací a multimediálního obsahu prostřednictvím globální počítačové sítě, stahovatelný a nestahovatelný (cloudový) aplikační software pro poskytování systému sociálních sítí, který zahrnuje streamování hudby, streamování filmů, streamování videa, správu služeb systémů názvů domén (DNS), software pro kybernetickou bezpečnost počítačů, stahovatelný a nestahovatelný software pro kybernetickou bezpečnost a testování softwaru; (35) aktualizace a údržba dat v počítačových databázích, poskytování obchodních informací prostřednictvím webových stránek, poskytování obchodního prostoru on-line pro nakupující a prodávající výrobků a služeb, počítačové databáze (sbírání informací do -), obchodní informační služby dodávané online z počítačové databáze nebo z internetu; (38) doručování zpráv a dat prostřednictvím elektronického přenosu, streaming dat, rovnocenné síťové počítačové služby jmenovitě elektronický přenos dat, textu, obrazu a jiných vizuálních děl, softwaru, souborů, HTML zdrojů, webových stránek, informací, dokumentů, hudby a jiných audio děl a video a jiných audiovizuálních děl mezi počítači, poskytování přístupu k hostovaným operačním systémům a počítačovým aplikacím přes globální počítačovou síť nebo jiné počítačové nebo komunikační sítě, poskytování přístupu ke globální počítačové informační síti více uživatelům, poskytování uživatelského přístupu ke globální počítačové síti, poskytování uživatelského přístupu ke globální počítačové síti a k on-line stránkám obsahujícím informace o široké škále témat, streaming dat, umožňování počítačovým uživatelům přistupovat, aktualizovat, manipulovat, modifikovat, organizovat, ukládat, zálohovat, synchronizovat, přenášet a sdílet data, dokumenty, soubory, informace a multimediální obsah

prostřednictvím globální počítačové sítě, streaming zvukového vizuálního a audiovizuálního materiálu prostřednictvím globální počítačové sítě, elektronické doručování, vysílání a streaming dat, textu, obrazu a jiných vizuálních děl, softwaru, souborů HTML, zdrojů webových stránek, informací, dokumentů, hudby a jiných audio děl a video a jiných audiovizuálních děl prostřednictvím globální komunikační sítě nebo jiných počítačových nebo komunikačních sítí, poskytování přístupu ke globální komunikační síti nebo jiným počítačovým nebo komunikačním sítím pro více uživatelů, komunikace elektronickými počítačovými terminály, které umožňují uživatelům lokalizovat nahrávat, zveřejňovat, předvádět, zobrazovat, sdílet vysílat nebo jinak poskytovat data, text, obrazy a jiná vizuální díla, software, HTML zdroje, informace, dokumenty, hudbu a jiná audio díla a video a jiná audiovizuální díla; (42) navrhování a vývoj systémů pro ukládání dat, kódování, dekódování a ověřování informací, zpráv a dat, konzultační, poradenské a informační služby v oblasti informačních technologií, ukládání dat on line, ukládání elektronických dat v cloudu [služby, hosting webového obsahu softwarových aplikací a webových stránek třetích stran, technická podpora jmenovitě poskytování počítačových informací a počítačových konzultací třetím osobám v oboru doručování vysílání ukládání a streamingu dat textu obrazu a jiných vizuálních děl softwaru souborů html zdrojů webových stránek informací dokumentů hudby a jiných audio děl a video a jiných audiovizuálních děl, počítačové služby jmenovitě vystupování jako poskytovatel aplikačních služeb pro třetí strany zaměřený na dálkový hosting operačních systémů a počítačových aplikací, počítačové služby jmenovitě poskytování virtuálního výpočetního prostředí dostupného prostřednictvím globální komunikační sítě nebo jiné počítačové nebo jiné komunikační sítě pro účely výpočtu kapacity počítačového serveru, poskytování softwaru bez možnosti stažení přístupného přes globální počítačovou síť nebo jinou počítačovou nebo komunikační síť pro doručování vysílání ukládání a streaming dat, textu, obrazu a jiných vizuálních děl, softwaru, souborů, HTML zdrojů, webových stránek, informací, dokumentů, hudby a jiných audio děl a video a jiných audiovizuálních děl a pro řízení počítačových aplikací, poskytování softwaru bez možnosti stažení pro správu digitálních práv a hosting webové stránky pro správu digitálních práv, počítačové služby jmenovitě vystupování jako poskytovatel aplikačních služeb v oboru webové analytiky pro hosting softwaru počítačových aplikací pro shromažďování, analýzu, organizování, modifikaci, ohlašování, ukládání a sdílení informací vztahujících se k provozu na webové stránce prostřednictvím globální komunikační sítě nebo jiné počítačové nebo komunikační sítě a směřování uživatelů na webové stránky třetích stran, analýza monitorování, sledování a ohlašování provozu na webové stránce, počítačové služby jmenovitě poskytování vyhledávačů pro získávání dat v globální počítačové síti pomocí vyhledávání, sestavování, indexování, integrování, organizování a zobrazování informací dostupných v počítačové síti a organizování a zobrazování informací na počítačových obrazovkách, hosting internetových stránek, hosting počítačových databází, elektronické ukládání k archivaci databází, obrázků a jiných elektronických dat, správa systémů doménových jmen (DNS) a správa názvu domén, návrh a vývoj systémů a instalací pro distribuci dat, počítačové služby jmenovitě poskytování služeb pro monitorování a řízení on-line provozu na počítačových serverech, tvorba deníků datového provozu, poskytování on-line služeb pro zvyšování rychlosti nahrávání internetových webových stránek, hosting a monitorování webových stránek, pronájem a údržba paměťových míst pro použití jako webové stránky pro třetí osoby, poskytování on-line podpůrných služeb uživatelům počítačových programů, poskytování dočasného použití softwaru bez možnosti stažení, monitorování počítačových systémů a webových stránek pro bezpečnostní účely, bezpečnostní služby vztahující se k počítačovým datům, počítačovým systémům a internetovým webovým stránkám, ochrana počítačových sítí a internetových webových stránek proti útokům počítačových virů hackerů poškození neoprávněného vniknutí a neoprávněné manipulace s daty, elektronické ukládání dat, textu, obrazu a jiných vizuálních děl, softwaru, souborů HTML, zdrojů webových stránek, informací, dokumentů, hudby a jiných audio děl a video a jiných audiovizuálních děl prostřednictvím globální komunikační sítě nebo jiných počítačových nebo komunikačních sítí.

Třídy výrobků a služeb:

9, 35, 38, 42

(540)

FlashEdge

(592) Slovní

(111) **404484**

(220) 05.04.2024

- (320) 05.04.2024
(442) 12.06.2024
(151) 18.09.2024
(730) **Boba Invest Group s.r.o.**, Na Moráni 352/8, Praha 2, Nové Město, 12800, CZ

(210) O-592543
(511) (29) mléčné nápoje, jogurtové nápoje, kokosové mléko (nápoj), ochucené mléčné nápoje, arašidové mléko (jako nápoj), mandlové mléko (jako nápoj), mléčné nápoje obsahující ovoce, nápoje na bázi mléka, mléčný čaj s větším podílem mléka, želé, džemy, kompoty, ovocné a zeleninové pomazánky; (30) čaj, ledový čaj, instantní čaj, umělý čaj, černý čaj, zelený čaj, jasmínový čaj, čaj rooibos, čaj oolong, zmrzlinové nápoje, kávové nápoje, čokoládové nápoje, nápoje s čajovým základem, ledové nápoje na bázi kávy, čokoládové nápoje s mlékem, ledové nápoje na bázi kakaa, sirupy pro potraviny, glukózové potravinářské sirupy, sirupy a melasa, káva, čaj, kakao a jejich náhražky, kávové nápoje s mlékem, čokoládové příchutě, vodová a smetanová zmrzlina, zmrzlina, pudinky, zmrzlinové cukrovinky, nápoje na bázi čaje, nápoje na bázi kávy s mlékem, ovocné želé [cukrovinky]; (32) ovocné nápoje, nealkoholické ovocné nápoje, chlazené ovocné nápoje, ovocné šťávy [nápoje], nápoje obsahující převážně ovocné šťávy, nealkoholické nápoje, nealkoholické ochucené sycené nápoje, nealkoholické sycené nápoje, zeleninové šťávy [nápoje], nesycené nealkoholické nápoje, nápoje z ovocných šťáv, nealkoholické nápoje z ovocných šťáv, nealkoholické perlivé nápoje z ovocných šťáv, nápoje na bázi ovoce, nealkoholické nápoje na bázi ovoce ochucené čajem, nealkoholické nápoje s ovocnou příchutí, nápoje s ovocnou příchutí, nealkoholické nápoje s příchutí čaje, nealkoholické sodové nápoje s příchutí čaje, míchané ovocné džusy, sladové sirupy do nápojů, sirupy k přípravě limonády, sirupy pro přípravu nápojů, nealkoholické ovocné nektary, nealkoholické koktejly, smoothies (nealkoholické ovocné koktejly), ovocné koktejly, nealkoholické, přípravky k výrobě nápojů, syrovátkové nápoje, džusy, mošty, citronády, sorbety jako nápoje, ochucené vody, vody [nápoje], vody s ovocnou příchutí, nápoje na bázi vody obsahující čajové výtažky; (35) maloobchodní a velkoobchodní prodej, včetně internetového prodeje s následujícími výrobky: mléčné nápoje, jogurtové nápoje, kokosové mléko (nápoj), ochucené mléčné nápoje, arašidové mléko (jako nápoj), mandlové mléko (jako nápoj), mléčné nápoje obsahující ovoce, nápoje na bázi mléka, mléčný čaj s větším podílem mléka, želé, džemy, kompoty, ovocné a zeleninové pomazánky, čaj, ledový čaj, instantní čaj, umělý čaj, černý čaj, zelený čaj, jasmínový čaj, čaj rooibos, čaj oolong, zmrzlinové nápoje, kávové nápoje, čokoládové nápoje, nápoje s čajovým základem, ledové nápoje na bázi kávy, čokoládové nápoje s mlékem, ledové nápoje na bázi kakaa, sirupy pro potraviny, glukózové potravinářské sirupy, sirupy a melasa, káva, čaj, kakao a jejich náhražky, kávové nápoje s mlékem, čokoládové příchutě, vodová a smetanová zmrzlina, zmrzlina, pudinky, zmrzlinové cukrovinky, nápoje na bázi čaje, nápoje na bázi čaje s mlékem, ovocné želé [cukrovinky], ovocné nápoje, nealkoholické ovocné nápoje, chlazené ovocné nápoje, ovocné šťávy [nápoje], nápoje obsahující převážně ovocné šťávy, nealkoholické nápoje, nealkoholické ochucené sycené nápoje, nealkoholické sycené nápoje, zeleninové šťávy [nápoje], nesycené nealkoholické nápoje, nápoje z ovocných šťáv, nealkoholické nápoje z ovocných šťáv, nealkoholické perlivé nápoje z ovocných šťáv, nápoje na bázi ovoce, nealkoholické nápoje na bázi ovoce ochucené čajem, nealkoholické nápoje s ovocnou příchutí, nápoje s ovocnou příchutí, nealkoholické nápoje s příchutí čaje, nealkoholické sodové nápoje s příchutí čaje, míchané ovocné džusy, sladové sirupy do nápojů, sirupy k přípravě limonády, sirupy pro přípravu nápojů, nealkoholické ovocné nektary, nealkoholické koktejly, smoothies (nealkoholické ovocné koktejly), ovocné koktejly, nealkoholické, přípravky k výrobě nápojů, syrovátkové nápoje, džusy, mošty, citronády, sorbety jako nápoje, ochucené vody, vody [nápoje], vody s ovocnou příchutí, nápoje na bázi vody obsahující čajové výtažky; (43) restaurace, kavárny, čajovny, příprava a poskytování stravování a nápojů pro okamžitou spotřebu, služby denních barů, snack-bary, bary, bary nabízející ovocné nápoje, salátové bary, podávání jídel a nápojů, podávání stravování a nápojů v restauracích a barech.

Třídy výrobků a služeb:
29, 30, 32, 35, 43

(540) **BobaStar**

(592) Slovní

- (111) **404485**
(220) 07.04.2024
(320) 07.04.2024
(442) 12.06.2024

- (151) 18.09.2024
(730) **Ganjuur Gantulga Mgr.**, Julia Fučíka 2553/4, Most, 43401, CZ
(740) Advokátní kancelář Petr Hensel, Mgr. Hensel Petr advokát, Neumannova 1470/10, Praha 5, Zbraslav, 15600
(210) O-592553
(511) (35) obchodní poradenské služby a informace pro spotřebitele (poskytování), pomoc v obchodní a podnikatelské činnosti, management a administrativní služby, reklamní, marketingové a propagační služby; (41) překladatelské a tlumočnické služby, rezervace vstupenek na vzdělávací, zábavní a sportovní aktivity a akce a související rezervační služby, výchova, vzdělávání, zábava a sportovní činnost, zveřejňování, oznamování a psaní textů; (44) služby zdravotní péče, hygienická a kosmetická péče o člověka.
Třídy výrobků a služeb:
35, 41, 44

(540)

Vítězný dech

(592) Slovní

- (111) **404486**
(220) 05.04.2024
(320) 05.04.2024
(442) 12.06.2024
(151) 18.09.2024
(730) **Simply No.1 s.r.o.**, Na strži 1702/65, Praha 4, Nusle, 14000, CZ
(210) O-592554
(511) (35) reklama, propagace, řízení, organizace a administrativa obchodní činnosti, kancelářské práce, obchodní management; (36) činnost realitní kanceláře, sdružování nemovitostí, pronájem nemovitostí, správa nemovitostí, management nemovitostí, investice do nemovitostí, vyhledávání obytných nemovitostí, sjednávání pronájmu nemovitostí, pronajímání nemovitostí, zprostředkování nájmu nemovitostí, agenturní služby pro pronájem nemovitostí, sjednávání smluv pro pronájem obchodních nemovitostí, sdílení nemovitostí, financování nemovitostí, posuzování nemovitostí, asistence při koupi nemovitostí, získávání nemovitostí pro druhé, management investic do nemovitostí, konzultace při koupi nemovitostí, plánování investic do nemovitostí, služby v oblasti nemovitostí, poradenské služby týkající se nemovitostí, makléřské služby v oblasti nemovitostí, poskytování informací týkajících se nemovitostí, služby realitní kanceláře v oblasti rezidenčních nemovitostí, služby týkající se odstoupení od pronájmu nemovitostí, konzultační služby o investicích v oblasti nemovitostí; (41) vzdělávání, školení, pořádání výstav pro vzdělávací a zábavní účely, pořádání konferencí a kongresů, pořádání sportovních a kulturních činností, pořádání služeb jejich základním cílem je zábava nebo rekreace osob, překladatelské a tlumočnické služby; (42) vědecké a technické služby a související výzkum a projektování, průmyslová analýza, průmyslový výzkum a průmyslový design, služby kontroly kvality a služby ověřování, počítačové a technické služby k zabezpečení počítačových dat a osobních a finančních údajů, architektonické služby, služby techniků a vědců, kteří provádějí hodnocení, odhady, výzkum a posudky v oblasti vědy a techniky, včetně technologického poradenství, služby průmyslového designu, navrhování interiérů, umělecky design.

Třídy výrobků a služeb:
35, 36, 41, 42

(540)

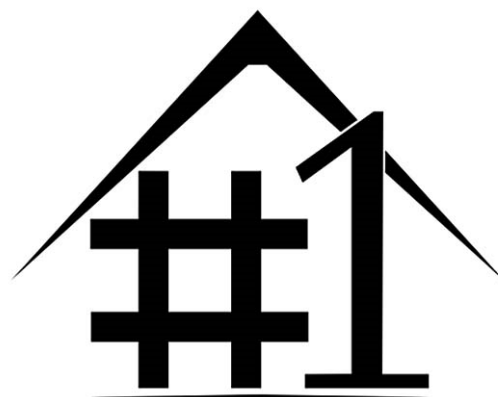

(593) Obrazová

- (111) **404487**
(220) 09.04.2024
(320) 09.04.2024
(442) 12.06.2024
(151) 18.09.2024
(730) **Datarun, a.s.**, Široká 36/5, Praha 1, Josefov, 11000, CZ
(740) Blažek a Bureš, advokátní kancelář s.r.o., JUDr. Jiří Bureš, advokát, Na Březince 1232/16, Praha 5, Smíchov, 15000
(210) O-592616
(511) (9) podcasty, podcasty ke stažení, videocasty, elektronické publikace (s možností stažení), zejména newslettery, knihy a jiná elektronická periodika; (38) podcasting, přenos podcastů, audiovizuální přenosové služby, bezdrátové vysílání, bezdrátový přenos a vysílání televizních programů, digitální audio vysílání, videocasting, vysílání video a audio programů prostřednictvím internetu a s tím související zprostředkovatelské služby v rámci výše uvedených služeb ve tř. 38; (41) výchovná, vzdělávací a zábavná činnost, sportovní a kulturní aktivity, produkce podcastů, poskytování zábavy prostřednictvím podcastů, produkce zábavných pořadů a filmů, produkce televizních pořadů, příprava a pořádání živých zábavních akcí, pořádání zábavných show, výroba rozhlasových a televizních pořadů, uvádění předem nahraných zábavních pořadů, služby televizního nebo rozhlasového moderátora, televizní a rozhlasová zábava, zábava prostřednictvím bezdrátového televizního vysílání, zábava ve formě televizních programů, výroba zábavních televizních pořadů, rozhlasová, filmová a televizní výroba, služby pro produkci zábavy ve formě televizních pořadů, produkce televizních programů k vysílání na mobilních zařízeních, poskytování multimediálních zábavních programů prostřednictvím televizních, širokopásmových, bezdrátových a on-line služeb, živá představení pro zábavu, služby v oblasti video zábavy, nakladatelské a vydavatelské služby, zejména vydávání novin, časopisů, knih, výroba obrazových a zvukových záznamů, tvorba rozhlasových, televizních, filmových a jiných audiovizuálních programů, a zprostředkovatelské služby v rámci výše uvedených služeb ve tř. 41.

Třídy výrobků a služeb:
9, 38, 41

(540) **Chut' moci**

(592) Slovní

- (111) **404488**
(220) 10.04.2024
(320) 10.04.2024
(442) 12.06.2024
(151) 18.09.2024
(730) **Beauty Coworking s.r.o.**, Gotthardská 25/7, Praha 6, Bubeneč, 16000, CZ
(740) Havlík Švorčík a partneři, advokátní a patentová kancelář, JUDr. Michal Havlík, Hálkova 1406/2, Praha 2, Nové Město, 12000
(210) O-592622
(511) (35) poskytování a pronájem prostoru, času a médií pro reklamu, pomoc v obchodní a podnikatelské činnosti, management a administrativní služby, účetnictví; (36) pronájem, nájem a podnájem komerčních prostor; (39) poskytování parkovacích míst, pronájem úložných uzamykatelných skříněk; (41) vzdělávání a výuka, poskytování informací o výuce, výcviku a školeních, poskytování prostor a zařízení pro vzdělávací účely, organizování školicích kurzů; (42) správa práv uživatelů v počítačových sítích, správa webových stránek; (43) poskytování jídla a nápojů, restaurace, kavárny; (44) pronájem přístrojů a zařízení na úpravu účesu, pronájem přístrojů a zařízení z lékařsko-technologické oblasti, pronájem strojů a přístrojů pro použití v salonech krásy a holičství, pronájem přístrojů a zařízení na péči o tělo a obličej; (45) právní služby, informační a poradenské služby vztahující se k právním záležitostem.

Třídy výrobků a služeb:
35, 36, 39, 41, 42, 43, 44, 45

(540)



(593) Obrazová

- (111) **404489**
(220) 10.04.2024
(320) 10.04.2024
(442) 12.06.2024
(151) 18.09.2024
(730) **NaturGrace Co.,Ltd**, FLOOR 1, OFFICE 25 22 MARKET SQUARE, LONDON E14 6BU, GB
(740) Mgr. Lenka Musilová, patentová zástupkyně, Tuřanka 1583/115g, Brno, Slatina, 62700
(210) O-592638
(511) (3) mandlový olej, kosmetické masky, kosmetické přípravky, éterické oleje, tužky na obočí, umělé nehty, barvy na vlasy, vlasové kondicionéry, lesky na rty, oleje pro čisticí účely; (5) rostlinné výtažky pro farmaceutické účely, vitamínové přípravky, farmaceutické přípravky a látky, chemicko-farmaceutické přípravky, tobolky na léky, sirupy pro farmaceutické účely, tonika [léčiva], lecitin pro léčebné účely, želatina pro léčebné účely, potravinové doplňky, masti pro farmaceutické účely, výživové přípravky pro léčebné a lékařské účely, germicidy, sušené kojenecké mléko, dietetické potraviny pro léčebné účely, potraviny pro kojence a batolata, farmaceutické přípravky, tradiční čínské léčivé byliny, bonbony s léčebnými přísadami, dietetická vláknina, drogy pro léčebné účely, tablety na hubnutí, humánní léčiva, farmaceutika; (35) zprostředkování dovozu a vývozu (služby agentury), podpora prodeje pro třetí osoby, televizní reklama, zásobovací služby pro jiné osoby [nákup zboží a služeb pro jiné podniky], subdodavatelské služby [pomoc v obchodní činnosti], obchodní lobbistické služby, předvádění zboží, marketing, PPC reklama, poradenství v oblasti řízení obchodní činnosti, poskytování služeb průzkumu trhu, venkovní reklama, reklamní a marketingové služby poskytované prostřednictvím komunikačních kanálů, styk s veřejností, provozování online trhu pro kupující a prodejce výrobků a služeb

Třídy výrobků a služeb:
3, 5, 35

(540)

PioYost

(592) Slovní

- (111) **404490**
(220) 10.04.2024
(320) 10.04.2024
(442) 12.06.2024
(151) 18.09.2024
(730) **Mrázková Ludmila**, Olbramovice Ves 14, Olbramovice, 25901, CZ
(740) Mgr. Petr Bílý LL.M., advokát, Otýlie Beniškové 1664/14, Plzeň, Severní Předměstí, 30100
(210) O-592639
(511) (18) pokrývky pro zvířata, chrániče a náhleníky pro koně, čelenky pro koně, obaly na koňské ohony, příkrývky na koně, deky pro koně, ohlávky, lonžovací otěže, biče, jezdecké bičičky, udidla, třmeny, náhubky, pastevní

náhubky, zavazadla, batohy, podkovy, kostry jezdeckých sedel, upnutí na sedla, řemení kožené [sedlářské výrobky], podložky pod koňská sedla, dečky pod sedla, potahy na koňská sedla, sedlářské výrobky, sedla (jezdecká -), chomouty (koňské), ohlávky, udidla [postroje], uzdy [postroje], řemení jako součást postrojů (na koně-), třmeny (gumové části -), kožené řemeny a řemínky, pouzdra na vizítky (náprsní tašky), stojánky na kreditní karty, nákupní tašky na kolečkách, příruční tašky pro muže, univerzální sportovní tašky, kabelky, oblečky pro psy, čepice, mikiny, šály, kalhoty, bundy, svetry, vesty, kabáty, pláštěnky, trička, šaty a sukně, kalhoty, hárací kalhotky, plovací vesty, ponožky, pyžama, župany, obuv - vše pro psy, obojky, kšírky, náhubky, vodítka, postroje, kabelky, tašky, batohy a zavazadla - vše pro psy, pásky, opasky a opaskové sedáky pro připoutání psů k lidem; (25) oděvy, obuv, sportovní obuv, kožená obuv, domácí obuv, kotníková obuv, tréninková obuv, holínky vysoké, jezdecké boty, svršky (na obuv), dřeváky, halenky [blůzy], spodky, manžety, peleríny, vesty do větrného počasí, nátělníky, punčocháče (punčochové kalhoty), svetry se zipem, sportovní dresy, šály, turbany, spodničky, kšílty, kapuce, oděvní zboží k nošení kolem krku, límce, tílka, trička, pulovry, mikiny (svetry), oděvy pro sport, džíny, manžety, klapky na uši [oděvy], čapky (přiléhavé), uniformy, oděvy z kůže, košile, spodní prádlo, potítka na hlavu, oděvy z napodobenin kůže, pásky (oděvy), letecké bundy, kravaty, punčochové zboží, spodní prádlo, pulovry, šortky, sportovní trička, kostýmy, společenské obleky, kombinézy, pokrývky hlavy, kožesny [oděvy], saka, kapuce, čepice (pokrývky hlavy), bundy prošívané, návleky na nohy, pláště, šátky, šály, parky (bundy s kapucí), bermudy (šortky), vesty, blejzry, tenké tepláky, ponožky, sportovní dresy, kalhotové sukně, šátky na krk, potní pásky, polokošile, baret, svrchníky (kabáty), soupravy do deště, šerpy, body (spodní prádlo), pletené oděvní výrobky, kalhotky, košile s krátkým rukávem, podvazky na punčochy, overaly, bezprstové rukavice, teplé oblečení na ruce, kabáty, kombiné (spodní prádlo), šatové zástěry, kamaše, zateplené perové bundy, flísové oděvy; (35) maloobchodní nebo velkoobchodní prodej a prezentace na komunikačních prostředcích všeho druhu pro maloobchodní nebo velkoobchodní prodej těchto výrobků: oblečky pro zvířata, kamaše a nákolnice pro koně, čelenky pro koně, chrániče krku pro koně, pokrývky na koně, bederní deky na koně, deky pro koně, ohlávky, lonže, biče, krátké jezdecké bičičky, uzdečky, třmeny, otěže, obročnice (krmné vaky), náprsní tašky, batohy, podkovy, maloobchodní nebo velkoobchodní prodej a prezentace na komunikačních prostředcích všeho druhu pro maloobchodní nebo velkoobchodní prodej těchto výrobků: kostry jezdeckých sedel, upnutí na sedla, podsedlové dečky, kožené řemeny [sedlářské výrobky], podložky pod koňská sedla, potahy na sedla, biče, povlaky na koňská sedla, sedlářské výrobky, koňská sedla, koňské chomouty, kožené řemínky, koňské ohlávky, udidla [postroje], uzdy [postroje], řemeny postrojů, maloobchodní nebo velkoobchodní prodej a prezentace na komunikačních prostředcích všeho druhu pro maloobchodní nebo velkoobchodní prodej těchto výrobků: části třmenů z kaučuku, kožené pásy, obaly na karty [náprsní tašky], obaly na kreditní karty, tašky na kolečkách, kabely, batohy, sportovní tašky pro jakékoliv využití, cestovní tašky, kabelky, peněženky, maloobchodní nebo velkoobchodní prodej a prezentace na komunikačních prostředcích všeho druhu pro maloobchodní nebo velkoobchodní prodej těchto výrobků: kartáčnícké zboží, hřebel na koně, hřebeny na koňskou hřívu a obecněji všechny nástroje a vybavení na čištění koní a péči o ně, maloobchodní nebo velkoobchodní prodej a prezentace na komunikačních prostředcích všeho druhu pro maloobchodní nebo velkoobchodní prodej těchto výrobků: napajedla, koryta na krmení zvířat, džbery, košťata, hřebeny a mycí houby, kartáče (s výjimkou štětců), materiály na výrobu kartáčů, vybavení na čištění, háčky na kopyta, kartáče na koně, maloobchodní nebo velkoobchodní prodej a prezentace na komunikačních prostředcích všeho druhu pro maloobchodní nebo velkoobchodní prodej těchto výrobků: oděvy, obuv, vysoké boty, helmy, maloobchodní nebo velkoobchodní prodej a prezentace na komunikačních prostředcích všeho druhu pro maloobchodní nebo velkoobchodní prodej těchto výrobků: sportovní ochranné helmy a brýle, helmy [jezdecké], ochranné štíty, ochranné masky pro sportování, ochranné oděvy, obuv a rukavice proti úrazům, ochranné oděvy pro sportovce a jezdce, maloobchodní nebo velkoobchodní prodej a prezentace na komunikačních prostředcích všeho druhu pro maloobchodní nebo velkoobchodní prodej těchto výrobků: osobní ochranná zařízení proti úrazům, jmenovitě ochranná zařízení k osobním účelům proti úrazům, jmenovitě vybavení na ochranu nohou, paží a předloktí, trupu, zad, zápěstí, rukou, kotníků, kolen, holení chrániče.

Třídy výrobků a služeb:
18, 25, 35

(540)



(593) Obrazová

(111) **404491**

(220) 10.04.2024

(320) 10.04.2024

(442) 12.06.2024

(151) 18.09.2024

(730) **NaturGrace Co.,Ltd**, FLOOR 1, OFFICE 25 22 MARKET SQUARE, LONDON E14 6BU, GB

(740) Mgr. Lenka Musilová, patentová zástupkyně, Tuřanka 1583/115g, Brno, Slatina, 62700

(210) O-592641

(511) (3) mandlový olej, kosmetické masky, kosmetické přípravky, éterické oleje, tužky na obočí, umělé nehty, barvy na vlasy, vlasové kondicionéry, lesky na rty, oleje pro čisticí účely; (5) rostlinné výtažky pro farmaceutické účely, vitamínové přípravky, farmaceutické přípravky a látky, chemicko-farmaceutické přípravky, tobolky na léky, sirupy pro farmaceutické účely, tonika [léčiva], lecitin pro léčebné účely, želatina pro léčebné účely, potravinové doplňky, masti pro farmaceutické účely, výživové přípravky pro léčebné a lékařské účely, germicidy, sušené kojenecké mléko, dietetické potraviny pro léčebné účely, potraviny pro kojence a batolata, farmaceutické přípravky, tradiční čínské léčivé byliny, bonbony s léčebnými přísadami, dietetická vláknina, drogy pro léčebné účely, tablety na hubnutí, humánní léčiva, farmaceutika; (35) zprostředkování dovozu a vývozu (služby agentury), podpora prodeje pro třetí osoby, televizní reklama, zásobovací služby pro jiné osoby [nákup zboží a služeb pro jiné podniky], subdodavatelské služby [pomoc v obchodní činnosti], obchodní lobbistické služby, předvádění zboží, marketing, PPC reklama, poradenství v oblasti řízení obchodní činnosti, poskytování služeb průzkumu trhu, venkovní reklama, reklamní a marketingové služby poskytované prostřednictvím komunikačních kanálů, styk s veřejností, provozování online trhu pro kupující a prodejce výrobků a služeb

Třídy výrobků a služeb:
3, 5, 35

(540)

Poritam

(592) Slovní

(111) **404492**

(220) 11.04.2024

(320) 11.04.2024

(442) 12.06.2024

(151) 18.09.2024

(730) **KNOWLIMITS Group a.s.**, Komunardů 1608/20, Praha 7, Holešovice, 17000, CZ

(740) Mgr. Václav Šimek, advokát, Jáchymova 63/3, Praha 1, Josefov, 11000

(210) O-592658

(511) (9) přístroje a nástroje vědecké, výzkumné, navigační, geodetické, fotografické, kinematografické, audiovizuální, optické, přístroje a nástroje pro vážení, měření, signalizaci, detekci, testování, inspekci, záchranu a výuku, zařízení a přístroje pro vedení, přepínání, přeměnu, akumulaci, regulaci nebo řízení distribuce nebo použití elektrického proudu, zařízení a nástroje pro záznam, přenos, reprodukci nebo zpracování zvuku, obrazu nebo dat, média se záznamem a stahovatelná média, počítačový software, prázdná digitální nebo analogová záznamová a úložná média, mechanismy pro zařízení uváděná do chodu vhozením mincí, registrační pokladny, výpočetní zařízení, počítače a periferní zařízení počítačů; (16) papír a lepenka, tiskárenské výrobky, potřeby pro vazbu knih, fotografie, papírenské zboží (sešity, archy, výtvarné potřeby, papírové tašky, obálky), kancelářské potřeby s výjimkou nábytku, lepidla pro kancelářské potřeby nebo pro domácnost, potřeby pro rýsování a kreslení a potřeby pro umělce, malířské štětky, inženýrské materiály, plastové archy, fólie a sáčky pro balení a obaly, tiskařské typy, štočky; (35) reklama, propagace,

řízení, organizace a administrativa obchodní činnosti, kancelářské práce; (41) vzdělávání, školení, zábava, sportovní a kulturní činnosti; (45) právní služby, bezpečnostní služby pro fyzickou ochranu hmotného majetku a jednotlivců, seznamovací služby, služby sociálních sítí online dostupné prostřednictvím mobilních aplikací ke stažení.

Třídy výrobků a služeb:
9, 16, 35, 41, 45

(540) **Můj ateliér tvořím vařím žiju**

(592) Slovní

(111) **404493**

(220) 11.04.2024

(320) 11.04.2024

(442) 12.06.2024

(151) 18.09.2024

(730) **Macháček David**, Jar. Heyrovského 830/3, Třebíč, Nové Dvory, 67401, CZ

(740) Mgr. Marek Zvěřina, advokát, U hranic 1384/9, Praha 10, Strašnice, 10000

(210) O-592673

(511) (16) výrobky z papíru, a to brožury, časopisy, letáky, fotografie, plakáty, jídelní lístky, pivní tácky pod pivní sklenice, papírové reklamní a propagační výrobky, tištěné reklamní materiály; (35) fakturace, reklama (propagace), rozšiřování reklamních materiálů (letáky, prospekty, tisky, vzorky) zákazníkům; (43) hostinská činnost, služby zajišťující stravování a nápoje.

Třídy výrobků a služeb:
16, 35, 43

(540)



(593) Obrazová

(111) **404494**

(220) 14.04.2024

(320) 14.04.2024

(442) 12.06.2024

(151) 18.09.2024

(730) **Tichavský Petr Mgr., Dis.**, Dukelských hrdinů 563/24, Praha 7, Holešovice, 17000, CZ

(740) Mgr. Jeroným Šubrt, advokát, Jana Babáka 2733/11, Brno, Královo Pole, 61200

(210) O-592714

(511) (9) podcasty, podcasty ke stažení; (36) finanční služby, finanční informační služby, finanční a investiční poradenské služby, získávání finančních prostředků a finanční sponzorování; (41) tvorba [psaní] podcastů, poskytování zábavy prostřednictvím podcastů, tvorba [psaní] vzdělávacího obsahu pro podcasty, produkce podcastů, vzdělávání dospělých, další vzdělávání, vzdělávací kurzy, vzdělávací informace, psaní a publikování textů, s výjimkou reklamních textů, psaní blogů, vydávání publikací, organizování workshopů, workshopy ke kulturním účelům, pořádání konferencí, organizování webinářů, kulturní aktivity.

Třídy výrobků a služeb:

9, 36, 41

(540)

spokojeno

(593) Obrazová

(111) **404495**

(220) 14.04.2024

(320) 14.04.2024

(442) 12.06.2024

(151) 18.09.2024

(730) **Arenbergerová Šárka**, Levského 3191/27, Praha 4, Modřany, 14300, CZ

(210) O-592716

(511) (18) závěsná nosítka na nošení dětí, nosítka na kojence (popruhy nebo stroje), nosítka na nošení malých dětí na těle, nosítka na nošení malých dětí na zádech, deštníky a slunečníky, hole, kůže a imitace kůže, surové kůže a usně a výrobky z těchto materiálů v rámci této třídy, sedlářské výrobky, biče a postroje pro zvířata, vycházkové hole, zavazadla, cestovní tašky, peněženky a ostatní tašky; (25) mateřské oblečení, dětské oblečení, oblečení s laclm, pleteniny, úplet [oblečení], spodní části oblečení, oblečení s běhání, oblečení do deště, oblečení pro miminka, trikoty [úplně oblečení], trikoty [úplně oblečení bez nohavic], těhotenské kalhoty, těhotenská trička, těhotenské legíny, těhotenské haleny, těhotenské šaty, těhotenské topy, těhotenské šortky, spodní prádlo pro těhotné ženy, noční úbory pro těhotné ženy a čerstvé maminky, spodní prádlo, tvarovací prádlo, tvarující prádlo, dětské spodní prádlo, pletené spodní prádlo, kombiné [spodní prádlo], teplé spodní prádlo, dámské spodní prádlo, dlouhé spodní prádlo, body [spodní prádlo], pánské spodní prádlo, korzety [spodní prádlo], funkční spodní prádlo, korzety, živůtky (spodní prádlo), spodní prádlo (proti pocení), dětské kalhotky [spodní prádlo], spodní prádlo pro ženy, spodní prádlo bez nohavic, noční prádlo, spodní prádlo pro malé děti, košile, dámské košile, košile (neformální), noční košile, úpletové košile, košile a spodničky (košílky), podvlékačské košílky, košile (na knoflíky), košile s límcem, náprsenky (části košile), košile s krátkým rukávem, pyžama, plavky, pánské plavky, dámské plavky, dětské plavky, plavecké oděvy, šortky na plavání, tuniky přes dámské plavky, pánské plavky (krátké kalhoty), plavky na míru s košíčky, horní díly oděvu pro miminka, bundy, sportovní bundy, teplákové bundy, riflové bundy, dlouhé bundy, bundy krátké, nepromokavé bundy, parky (bundy s kapucí), bundy z prachového peří, bundy s dlouhým rukávem (mikiny), bundy a krátké kabáty s výplní, kabáty, večerní kabáty, flaušové kabáty, svrchníky (kabáty), krátké kabáty, tříčtvrteční kabáty, zimní kabáty, dámské kabáty, pánské kabáty, pletené kabátky, šaty, svatební šaty, večerní šaty, dámské šaty, letní šaty, plesové šaty, šaty pro družičky, dámské slavnostní šaty, šaty bez rukávů, trička, trička bez rukávů, trička s potiskem, dvojčata (tričko a svetřík), trička s dlouhým rukávem, dámská krátká přiléhavá trička, trička [s krátkým rukávem], trička s falešným rolákem, mikiny s kapucí, sportovní mikiny s kapucí, kalhoty, kalhotky, krátké kalhoty, dětské kalhoty, manšestrové kalhoty, svrchní kalhoty, nepromokavé kalhoty, teplákové kalhoty, sportovní kalhoty, tříčtvrteční kalhoty, legíny [kalhoty], kalhoty (neformální), laclové kalhoty, pyžamové kalhoty, sušákové kalhoty, elastické kalhoty, punčochové kalhoty, kapsáčové kalhoty, spodničkové kalhoty, oteplovací kalhoty, voděodolné kalhoty, dámské kalhotky, stahovací kalhotky, kalhotové sukne, kalhotový kostým, kalhotová kombiné, dámské podvlékačské kalhoty, neformální volné kalhoty, kalhoty kratší délky, kalhoty pod kolena, dámské spodní kalhotky, kalhotky s nohavičkou, krátké kalhoty s kšandami, úzké kalhoty s kšandami, šortky, trenýrky (šortky), teplákové šortky, šortky se sukni, šortkové sukne, roláky [svetry], svetry [oděvy], svetry se zipem, námořnické vlněné svetry, svetry ke krku, svetry s falešným rolákem, svetry s vykrojením ve tvaru písmene V u krku, haleny [blůzy], tuniky, podprsenky, samodržící podprsenky, sportovní podprsenky, podprsenky bez ramínek, podprsenky na kojení, ramínka pro podprsenky, sportovní podprsenky odvádějící vlhkost, jemné podprsenky bez kostic, korzety [tvarovací spodní prádlo s podprsenkou], noční kabátky, punčochy, ponožky, vlněné punčochy, punčochové zboží, punčochové ponožky, podvazky na punčochy, části oděvů, obuvi a pokrývek hlavy, obuv, oděvy, pokrývky hlavy; (35) maloobchodní prodej oblečení, velkoobchodní prodej oblečení, obchodní propagace, obchodní strategie, obchodní poradenství, obchodní značky (umísťování), informace obchodní (poskytování), obchodní propagace, reklama, řízení obchodní činnosti, plánování obchodní strategie, řízení

obchodní činnosti a obchodní administrativa, zprostředkování obchodů, informace (obchodní nebo podnikatelské -), maloobchodní prodej oděvů, maloobchodní prodej hraček, maloobchodní prodej pokrývek hlavy, maloobchodní služby zásilkového prodeje oděvů, velkoobchodní prodej hraček, obchodní rady a obchodní informace pro spotřebitele, maloobchod a velkoobchod se zbožím výše uvedeným ve třídách 18 a 25.

Třídy výrobků a služeb:
18, 25, 35

(54)

Mamaland

(592) Slovní

(111) **404496**

(220) 14.04.2024

(320) 14.04.2024

(442) 12.06.2024

(151) 18.09.2024

(730) **Zejkan Petr**, Krkonošská 211/3, Jablonec nad Nisou, Vrkoslavice, 46606, CZ

(740) Mgr. Petr Bílý LL.M., advokát, Otýlie Beniškové 1664/14, Plzeň, Severní Předměstí, 30100

(210) O-592717

(511) (16) tiskoviny a papír, výrobky z papíru a to upomínkové předměty, polygrafické výrobky, periodické a neperiodické publikace, brožury, kuchařky, účetní knihy, filtrační papír, kávové filtry papírové, informační produkty a reklamní materiály na papírových nosičích, tištěné manuály, plakáty, kalendáře, samolepky, obtisky, papírové a umělohmotné tašky jako upomínkové předměty, tužky, pera a pastelky jako upomínkové předměty, papírové obaly všeho druhu, ubrousky a ubrusy papírové, krabice lepenkové nebo papírové, tiskárenské výrobky, propagační publikace, tištěné propagační materiály, ubrousky papírové toaletní, papírové podložky pod sklenice, paragony, podnosy na rozdělávání a počítání mincí; (21) desky a pouzdra na jídelní lístky, čajové konvice, dózy na čaj, držáky na svíce a ubrousky, krabice na jídlo, kroužky na ubrousky, otvíráky na lahve, párátko a stojany na párátko, podnosy, pohárky z papíru nebo umělých hmot, sklenice, sklo surové nebo polo-zpracované jako upomínkové předměty, lahvičky, dárkové předměty ze skla a keramiky, upomínkové předměty a výrobky ze skla, porcelánu, kameniny a plastických hmot, které nejsou zahrnuty v jiných třídách; (35) dodavatelské služby pro třetí osoby (nákup výrobků a služeb pro jiné podniky), obstarání a distribuce reklamních výrobků pro jiné podnikatelské subjekty, reklama, propagace a inzerce, činnost podnikatelských, ekonomických a organizačních poradců, administrativní činnost, zprostředkovatelská činnost v oblasti obchodu s nápoji a potravinami, ekonomické informace a obchodní poradenství, poradenská, informační a konzultační činnost v oblasti obchodu s nápoji a potravinami, reklamní a obchodní poradenská činnost v oblasti služeb zařazených níže ve tř. 41 a 43, organizování komerčních akcí, marketing, merchandising; (41) provozování a zprostředkování společenských, kulturních, sportovních a zábavných akcí, pořádání a poskytování služeb v oblasti zábavy, pořádání odborných kurzů, školení a jiných vzdělávacích akcí, pořádání a řízení pracovních setkání (školení), projekce sportovních přenosů (zábava); (43) hostinská a restaurační činnost, poskytování gastronomických služeb, příprava jídel a výrobků studené kuchyně, pořádání hostin, provozování baru, bufetu, samoobslužné restaurace, kavárny, pronajímání restauračních a jednacích místností k pořádání seminářů, konferencí, školení a společenských akcí, služby spojené s provozováním pohostinství, barů, kasin a restaurací.

Třídy výrobků a služeb:
16, 21, 35, 41, 43

(540)



(593) Obrazová

(111) **404497**

(220) 15.04.2024

(320) 15.04.2024

(442) 12.06.2024

(151) 18.09.2024

(730) **SILISAN, spol. s r.o.**, Oldřichovská 166/65, Děčín, Děčín XXI-Horní Oldřichov, 40502, CZ

(740) HAVEL & PARTNERS s.r.o., Mgr. Ivan Rámeš, Na Florenci 2116/15, Praha 1, Nové Město, 11000

(210) O-592731

(511) (29) arašídové máslo, arašídové mléko, bramborové lupínky, bramborové vločky, brusinková omáčka (kompot), bujóny, cibulové kroužky, datle, drůbež, ne živá, dušené ovoce, džemy, extra panenský olivový olej do pokrmů, humus [cizmová pomazánka], imitace masa na bázi rostlin, jablečné pyré, játra, jedlé tuky, jogurt, kakaové máslo potravinářské, kandované ořechy, kandované ovoce, kefir, knedlíky na bázi brambor, kokosové máslo, kokosové mléko, kokosový olej potravinářský, kokosový tuk, kompoty, kondenzované mléko, konzervované ovoce, konzervovaná zelenina, krokety, kysané zelí, kyselé mléko, kyselé okurky, lilková pasta, lyofilizovaná zelenina, lyofilizované maso, mandlové mléko, margarín, marmeláda, máslo, maso, maso sušené mrazem, masové konzervy, mléčné koktejly, mléčné výrobky, mléko, mleté mandle, mořské řasy, konzervované, mražené ovoce, náhražky masa, náhražky mléka, nakládaný zázvor, ochucené ořechy, olivový olej potravinářský, ovesné mléko, ovoce balené v cukru, ovocná dřev, ovocné konzervy, ovocné lupínky, ovocné saláty, párky, klobásy, salámy, placičky z tofu, pokrmy z ryb pro lidskou spotřebu, polévky, pomazánky na bázi ořechů, pomazánky na bázi zeleniny, pomazánky z ovocného želé, potravinářské oleje, potraviny na bázi ryb, proteinová mléka, rajčatová šťáva na vaření, rajčatové pyré, rajčatový protlak, rozinky, rybí filé, rybí konzervy, ryby, ne živé, rýžové mléko, sádlo, slanina, slunečnicový olej potravinářský, smažené pokrmy z brambor, smetana [mléčný výrobek], sojové mléko, sojové placičky, sušená zelenina, svačinky na bázi ovoce, sýr, syrovátka, šlehačka, tofu, tvaroh, tvarohový sýr (cottage), uzeniny, vejce, zvěřina, želatina; (30) trvanlivé pečivo, cukrovinky, bezlepkové pekárenské výrobky, bochánky z kynutého těsta s čokoládou, buchtý s marmeládou, cereální tyčinky a energetické tyčinky, chléb, čokoláda, croissanty, kreky; křehké pečivo - sušenky; moučnický, zákusky, dorty a sušenky; müsli, müsli dezerty, pekárenské výrobky; sladkosti (bonbóny), sladké tyčinky a žvýkačky; bramborová mouka, bulgur, cukr, cukrářské výrobky, čaj, čatni [dochucovaadlo], čokoládové nápoje s mlékem, čokoládové pěny, čokoládové pomazánky s oříšky, dánské pečivo, dochucovaadla, dorty, drcený oves, droždí, fazolová mouka, fondány [cukrovinky], gnocchi, hořčice, hotová jídla na bázi nudlí, chalva, cheeseburgery [sendviče], instantní rýže, jamí závitky, ječná mouka, jedlá soda [soda bikarbona potravinářská], jedlý papír, kakao, kakaové nápoje s mlékem, kapary, karamely [bonbony], káva, kávové kapsle, naplněné, kávové nápoje s mlékem, kečup, knedlíky na bázi mouky, koláče, kombucha, koření, kuchařská sůl, kukuřičná krupice, kukuřičná mouka, kukuřičné lupínky, kuskus [semolina], kvasnice do těsta, kypřící prášek do pečiva, laksa, ledový čaj, lepek jako potravina, majonéza, makaróny, makronky [cukroví], mandlové těsto, marcipán, marinády, masové koláče, med, melasa, menší koláče, minizákusky [dortíky], mléčné pudinky, mouka, náhražky čaje, náhražky kakaa, náhražky kávy, nápoje na bázi čaje, nápoje na bázi čokolády, nápoje na bázi kakaa, nápoje na bázi kávy, nekynutý chléb, nudle, nugát, ocet, ochucovaadla, omáčky [dochucovaadla], omáčky na těstoviny, ořechová mouka, ořechy v čokoládě, ovesná mouka, ovesné vločky, ovocné cukrovinky, palmový cukr, párky v rohlíku [sendviče], pečivo bez lepku, pepř, perník, pesto [omáčka], pizza, pohanková mouka, pralinky, přichutě do kávy, přírodní sladidla, pšeničná mouka, pudink,

sponzorů, poradenství v obchodním marketingu, služby pro sportovní poradenství v obchodním marketingu, služby on-line předplatného pro účely umožnění jednotlivcům předplácet obsah a přistupovat k obsahu nahrávanému členy služby pro sportovní, fitness a zábavní účely, mediální propagace akcí formou televize, rádia, časopisů, reklamních ploch, merchandising; (41) organizace, příprava a pořádání sportovních soutěží, organizování rekreačních soutěží, organizace turnajů, koučink, elektronické publikování, vydavatelství a nakladatelství, produkce sportovních akcí, služby sportovních klubů, organizace sportovních akcí, poskytování informací o sportu, sportovní a rekreační činnosti, vedení živých sportovních akcí, pořádání komunitních sportovních akcí, zábavní služby v oblasti sportu, řízení akcí pro sportovní kluby, poskytování prostor a zařízení sportovních klubů.

Třídy výrobků a služeb:
16, 25, 35, 41

(540)

RAM WEEKEND

(592) Slovní

(111) **404501**

(220) 18.04.2024

(320) 18.04.2024

(442) 12.06.2024

(151) 18.09.2024

(730) **BESSERGOLD Mint s.r.o.**, Václavské náměstí 834/17, Praha 1, Nové Město, 11000, CZ

(210) O-592828

(511) (14) medaile, mince, odznaky z drahých kovů, umělecká díla z drahých kovů.

Třídy výrobků a služeb:
14

(540)

Československá železniční traktce

(592) Slovní

(111) **404502**

(220) 18.04.2024

(320) 18.04.2024

(442) 12.06.2024

(151) 18.09.2024

(730) **ALL365 s.r.o.**, Beranových 65, Praha 9, Letňany, 19900, CZ
Elmich Group s.r.o., U Hrubků 1570/123, Ostrava, Nová Ves, 70900, CZ

(740) Ing. Pavel Nádvorník s.r.o., Klínová 620/1, Ostrava, Hulváky, 70900

(210) O-592837

(511) (32) pivo a nealkoholické pivo, nealkoholické nápoje, ochucené sycené nápoje, přípravky pro výrobu nápojů, vody, nealkoholická vína, nealkoholické ovocné nápoje, nealkoholické aperitivy, kvas (nealkoholický nápoj), chmel (výtažky) na výrobu piva, chmelové výtažky pro použití při přípravě nápojů, chmelové pelety na vaření piva; (35) velkoobchodní prodej piva, maloobchodní prodej piva, maloobchodní zásilkové služby týkající se piva, maloobchodní služby v oblasti alkoholických nápojů, maloobchodní prodej alkoholických nápojů s výjimkou piva, velkoobchodní prodej alkoholických nápojů s výjimkou piva, maloobchodní zásilkové služby týkající alkoholických nápojů (s výjimkou piva), dodávání alkoholických nápojů třetím osobám (nákup produktů pro jiné firmy), reklamní, marketingové a propagační služby, reklama online, online objednávkové služby, provozování online trhu pro kupující a prodejce výrobků a služeb, služby v oblasti obchodních sítí online, obchodní služby a informace pro spotřebitele, pomoc v obchodní a podnikatelské činnosti, management a administrativní služby, obchodní analýzy, informační služby a průzkumy trhu, zprostředkování dovozu a vývozu, služby v oblasti dovozu a vývozu, nákupní služby; (40) zpracování potravin a nápojů, vaření piva, pivovarnické služby.

Třídy výrobků a služeb:
32, 35, 40

(540)



Bohemia
Original Craft Beer

(593) Obrazová

(111) **404503**

(220) 19.04.2024

(320) 19.04.2024

(442) 12.06.2024

(151) 18.09.2024

(730) **WALMARK, a.s.**, Oldřichovice 44, Třinec, 73961, CZ

(740) Mgr. Dušan Hlavatý, advokát, Klimentův 1216/46, Praha 1, Nové Město, 11000

(210) O-592859

(511) (5) přípravky pro lékařskou a profylaktickou kosmetiku pro ošetření pokožky a vlasů, zejména ve formě tablet, dražé, kapslí, mastí, krémů, gelů, olejů, pěn, tekutých suspenzí, emulzí nebo koloidních roztoků, pleťových mlék a pleťových vod, zásypů a práškových směsí, roztoků, léčivé čajové směsi, vitamínové přípravky, farmaceutické výrobky jiné než veterinární, potraviny pro zvláštní výživové účely pro lékařské účely, léky, výživové doplňky, bylinné doplňky, dietní doplňky, potravinové doplňky, vše pro léčebné účely, vitamínové doplňky, minerální doplňky, hygienické výrobky pro lékařské účely, potraviny pro kojence a batolata, diabetické přípravky pro léčebné účely, dietetické potraviny upravené pro léčebné účely, potravinové doplňky v rámci této třídy, výživové doplňky ne pro léčebné účely, bylinné potravinové doplňky, dietní potravinové doplňky, potravinové doplňky obsahující enzymy, výživové doplňky, vše v rámci této třídy; (35) reklama týkající se léčivých výrobků, dietetických látek, výživových doplňků, probiotických doplňků pro léčebné účely, probiotických přípravků pro lékařské použití k zachování přirozené rovnováhy flóry v trávicím systému, vitamínů a lékařských přípravků a látek, potravin a nápojů pro lékařské použití, potravin a nápojů ne pro lékařské použití, obchodní informace a poradenství pro spotřebitele, pořádání a vedení reklamních akcí, firemních prezentací a náborových akcí, organizování výstav a veletrhů pro reklamní účely, pořádání informačních akcí týkajících se odborných obchodních záležitostí v oblasti zdravotní péče, podpora veřejného povědomí o potřebě léčby a zvládnutí zdravotních poruch poskytováním písemných informací o nemocech, možných léčebných postupech, vědeckých studiích a vedením reklamních kampaní, maloobchodní a velkoobchodní služby v oblasti farmaceutických výrobků, vitamínů, potravinových doplňků, dietních doplňků, probiotických doplňků pro léčebné účely, probiotickým přípravků pro lékařské použití k zachování přirozené rovnováhy flóry v trávicím systému, léčivých zubních past, prášků, gelů, ústních vod a sirupů, léčivých výrobků zdravotní péče, on-line maloobchodní služby ve vztahu k farmaceutickým výrobkům, vitamínům, potravinovým doplňkům, dietním doplňkům, probiotickým doplňkům pro léčebné účely, probiotickým přípravků pro lékařské použití k zachování přirozené rovnováhy flóry v trávicím systému, léčivým zubním pastám, práškům, gelům, ústním vodám a sirupům a léčivým výrobkům zdravotní péče.

Třídy výrobků a služeb:
5, 35

(540)

Biopron Imunita

(592) Slovní

- (111) **404504**
(220) 19.04.2024
(320) 19.04.2024
(442) 12.06.2024
(151) 18.09.2024
(730) **BAUTECHNOLOGY a.s.**, Hartigova 1913/120, Praha 3, Žižkov, 13000, CZ
(210) O-592862
(511) (1) cementová lepidla, chemické směsi pro stavebnictví; (5) chemické přípravky proti plísním; (17) izolační stavební materiály, izolace (materiály); (19) stavební materiály nekovové, cement; (37) izolace budov, izolace střech, izolace stávajících budov, izolace staveb, poradenské služby vztahující se k opravám budov, poskytování informací vztahujících se k výstavbě, opravám a údržbě budov.

Třídy výrobků a služeb:
1, 5, 17, 19, 37

(540) **epasit**

(592) Slovní

- (111) **404505**
(220) 21.04.2024
(320) 21.04.2024
(442) 12.06.2024
(151) 18.09.2024
(730) **BUTTERFLY KONCEPT s.r.o.**, Podhorská 1049/34, Jablonec nad Nisou, 46601, CZ
(740) KOPPA IP Legal, Mgr. Ing. Vlasislav Vlček, Mozartova 679/21, Liberec, Liberec I-Staré Město, 46001
(210) O-592864
(591) Barevná
(511) (9) jezdecké přilby, jezdecké čepice; (18) jezdecká sedla, jezdecké biče, jezdecké bičíky, kostry jezdeckých sedel; (25) jezdecké oděvy (jiné než jezdecké čepice), jezdecké boty, jezdecké kabáty, jezdecké rukavice, jezdecké kalhoty, krátké jezdecké kalhoty.

Třídy výrobků a služeb:
9, 18, 25

(540)



(593) Obrazová

- (111) **404506**
(220) 21.04.2024
(320) 21.04.2024
(442) 12.06.2024
(151) 18.09.2024
(730) **SINGLE QUEEN s.r.o.**, Na Folimance 2155/15, Praha 2, Vinohrady, 12000, CZ
(210) O-592869
(511) (9) mediální a publikační software; (35) reklamní, marketingové a propagační služby; (41) služby v oblasti vzdělávání, zábavy a sportu, poskytování věkového ratingu televizního, filmového a hudebního obsahu, obsahu videí a videoher; (42) služby v oblasti informačních technologií.

Třídy výrobků a služeb:
9, 35, 41, 42

(540)

SINGLE QUEEN

(592) Slovní

- (111) **404507**
(220) 22.04.2024
(320) 22.04.2024
(442) 12.06.2024
(151) 18.09.2024
(730) **BROS Trading s.r.o.**, Petržilkova 2583/13, Praha 5, Stodůlky, 15800, CZ
(740) Macek and Partners, Mgr. Jiří Macek, Sázavská 751/16, Praha 2, Vinohrady, 12000
(210) O-592897
(511) (9) baterie do elektronických cigaret; (34) nikotinové roztoky k použití v elektronických cigaretách, kapaliny pro elektronické cigarety [e-liquidy] z glycerinu, kapalina do elektronické cigarety (e-liquid) z propylenglykolu, elektronické cigarety, náplně do elektronických cigaret, osobní vaporizéry a elektronické cigarety a příchutě a roztoky pro ně, náhražky tabáku, cartridge prodávané plněné propylenglykolem do elektronických cigaret, náplně prodávané plněné rostlinným glycerinem do elektronických cigaret, kapalně roztoky do elektronických cigaret, kapaliny do elektronických cigaret (e-kapaliny) sestávající z chuťových přísad v kapalně formě, s výjimkou vonných olejů, používané k plnění elektronických cigaretových cartridge, chemické příchutě v kapalně formě určené k plnění náplní elektronických cigaret, příslušenství k el. cigaretám v rámci třídy 34; (35) velkoobchod, maloobchod, eshop, nákup a prodej výrobků uvedených výše ve tř. 9, 34 a obalů, reklamní činnost, pomoc při komercializaci zboží v rámci frančizových smluv, reklama pro výše uvedené produkty ve tř. 9 a 34 a služby uvedené ve tř. 35.

Třídy výrobků a služeb:
9, 34, 35

(540)

ELS.CZ

(592) Slovní

- (111) **404508**
(220) 22.04.2024
(320) 22.04.2024
(442) 12.06.2024
(151) 18.09.2024
(730) **BROS Trading s.r.o.**, Petržilkova 2583/13, Praha 5, Stodůlky, 15800, CZ
(740) Macek and Partners, Mgr. Jiří Macek, Sázavská 751/16, Praha 2, Vinohrady, 12000
(210) O-592899
(511) (9) baterie do elektronických cigaret; (34) nikotinové roztoky k použití v elektronických cigaretách, kapaliny pro elektronické cigarety [e-liquidy] z glycerinu, kapalina do elektronické cigarety (e-liquid) z propylenglykolu, elektronické cigarety, náplně do elektronických cigaret, osobní vaporizéry a elektronické cigarety a příchutě a roztoky pro ně, náhražky tabáku, cartridge prodávané plněné propylenglykolem do elektronických cigaret, náplně prodávané plněné rostlinným glycerinem do elektronických cigaret, kapalně roztoky do elektronických cigaret, kapaliny do elektronických cigaret (e-kapaliny) sestávající z chuťových přísad v kapalně formě, s výjimkou vonných olejů, používané k plnění elektronických cigaretových cartridge, chemické příchutě v kapalně formě určené k plnění náplní elektronických cigaret, příslušenství k el. cigaretám v rámci třídy 34; (35) velkoobchod, maloobchod, eshop, nákup a prodej výrobků uvedených výše ve tř. 9, 34 a obalů, reklamní činnost, pomoc při komercializaci zboží v rámci frančizových smluv, reklama pro výše uvedené produkty ve tř. 9 a 34 a služby uvedené ve tř. 35.

Třídy výrobků a služeb:
9, 34, 35

(540)



(593) Obrazová

(111) **404509**

(220) 23.04.2024

(320) 23.04.2024

(442) 12.06.2024

(151) 18.09.2024

(730) **Chlebus Jiří**, Velké Kempy 310/12, Karviná, Louky, 73301, CZ

(740) Jindyne s.r.o., U Statku 77, Mnichovo Hradiště, Hněvousice, 29501

(210) O-592926

(591) Barevná

(511) (9) audioknihy, digitální fotografie (ke stažení), digitální knihy ke stažení z internetu, elektronické brožury ke stažení, elektronické časopisy, elektronické informační bulletiny ke stažení, elektronické knihy, elektronické novinky ke stažení, elektronické publikace ke stažení, elektronické zprávy ke stažení, instruktážní manuály v elektronické podobě, interaktivní elektronické publikace, podcasty, videozáznamy, vzdělávací média s možností stažení, vzdělávací software; (16) knihy, příručky (knihy), tištěné knihy, časopisy, noviny a jiná papírová média, učební a výukové pomůcky s výjimkou přístrojů; (41) vzdělávací služby, služby vzdělávací akademie, organizování webinářů, pořádání odborných workshopů a výukových kurzů, výuka počítačového designu, školení v oblasti designu; (42) platforma jako služba (PASS) zaměřená na softwarové platformy pro přenos obrazu, audiovizuálního obsahu, video obsahu a zpráv, software jako služba [SaaS], tvorba softwaru, návrh obchodních značek, služby v oblasti designu obchodních značek, vývoj počítačových platform, design a vývoj softwaru, design a grafický design pro tvorbu webových stránek na internetu, služby v oblasti počítačového designu.

Třídy výrobků a služeb:

9, 16, 41, 42

(540)



(593) Obrazová

(111) **404510**

(220) 23.04.2024

(320) 23.04.2024

(442) 12.06.2024

(151) 18.09.2024

(730) **RUI XUE s.r.o.**, Na Provaznici 2063/3, Praha 5, Smíchov, 15000, CZ

(210) O-592938

(511) (18) kůže, imitace kůže, kabelky z kůže a z imitace kůže, kůže ze zvířat,

kufry, cestovní tašky, kabelky, batohy, peněženky, příruční zavazadla, kufříky, aktovky, deštníky, slunečníky a hole; (25) oděvy, kožené oděvy a oděvy z imitace kůže, obuv, kožená obuv a obuv z imitace kůže, kloboučnické zboží, sandálová obuv, pantofle, uzavřené společenské boty, sportovní obuv, vycházková obuv a zimní obuv - vše s výjimkou motoristické obuvi; (35) reklama, bannerová reklama, venkovní reklama, reklama on-line, propagace obchodu, reklama prostřednictvím elektronických médií a zejména internetu, reklama - včetně online reklamy na počítačové síti.

Třídy výrobků a služeb:

18, 25, 35

(540)



(593) Obrazová

(111) **404511**

(220) 24.04.2024

(320) 24.04.2024

(442) 12.06.2024

(151) 18.09.2024

(730) **Tavlaridis Hana PhDr. Mgr.**, Korská 168, Třinec, 73961, CZ

(740) Halaxová & Halaxová TETRAPAT, Mgr. Eva Halaxová, Jinonická 804/80, Praha 5, Košíře, 15800

(210) O-592940

(591) Barevná

(511) (16) tiskoviny, časopisy, publikace periodické a neperiodické; (41) pořádání kurzů, organizování a vedení konferencí, organizování a vedení kongresů, organizování a vedení seminářů, organizování a vedení sympozií, organizování kulturních nebo vzdělávacích výstav, pořádání a řízení školení, vydávání periodických a neperiodických publikací, vyučování a vzdělávání, vzdělávací informace; (44) aromaterapeutické služby, fyzikální terapie, fyzioterapie, masáže.

Třídy výrobků a služeb:

16, 41, 44

(540)



(593) Obrazová

(111) **404512**

(220) 24.04.2024

(320) 24.04.2024

(442) 12.06.2024

(151) 18.09.2024

(730) **Tavlaridis Hana PhDr. Mgr.**, Korská 168, Třinec, 73961, CZ

(740) Halaxová & Halaxová TETRAPAT, Mgr. Eva Halaxová, Jinonická 804/80, Praha 5, Košíře, 15800

(210) O-592941

(511) (16) tiskoviny, časopisy, publikace periodické a neperiodické; (41) pořádání kurzů, organizování a vedení konferencí, organizování a vedení kongresů,

organizování a vedení seminářů, organizování a vedení symposií, organizování kulturních nebo vzdělávacích výstav, pořádání a řízení školení, vydávání periodických a neperiodických publikací, vyučování a vzdělávání, vzdělávací informace; (44) aromaterapeutické služby, fyzikální terapie, fyzioterapie, masáže.

Třídy výrobků a služeb:
16, 41, 44

(540)



(593) Obrazová

(111) **404513**

(220) 24.04.2024

(320) 24.04.2024

(442) 12.06.2024

(151) 18.09.2024

(730) **Prague Hotel Investments s.r.o.**, Na příkopě 1096/21, Praha 1, Staré Město, 11000, CZ

(740) Halaxová & Halaxová TETRAPAT, Mgr. Eva Halaxová, Jinonická 804/80, Praha 5, Košíře, 15800

(210) O-592944

(511) (36) správa a pronájem nemovitostí, služby bezpečnostních schránek na cennosti, na cenné papíry a na vzácné kovy, služby realitních kanceláří, služby ubytovacích kanceláří, služby organizování dobročinných sbírek, směnářské služby; (39) pronájem dopravních prostředků motorových i bezmotorových, organizování turistických prohlídek, okružních cest a výletů, služby cestovních kanceláří týkající se zprostředkování zájezdů, služby zajišťování dopravy a přepravy, pronájem garáží nebo parkovacích ploch, zajištění rezervací cestovních a jízdních dokladů, doručovací a kurýrní služby, taxislužba; (41) pořádání, organizování a vedení konferencí, seminářů a školení, provozování heren a kasin, vzdělávací služby, organizování plesů, večírků a obdobných společenských akcí, služby zábavní a sportovní, pořádání hudebních představení, služby pro oddech a rekreaci, předprodej vstupenek (zábava); (43) hotelové služby, ubytovací služby (hotely, penziony), pronájem jednacích místností; (44) lázeňské služby, manikúra, masáže, kadeřnictví, salóny krásy, služby solárií, sauna, péče o hygienu a krásu osob a zvířat; (45) služby zajišťující ostrahu majetku a osob.

Třídy výrobků a služeb:
36, 39, 41, 43, 44, 45

(540)

HOTEL SAVOY PRAGUE

(592) Slovní

(111) **404514**

(220) 24.04.2024

(320) 24.04.2024

(442) 12.06.2024

(151) 18.09.2024

(730) **ALDA Moo Company s.r.o.**, Pražákova 1008/69, Brno, Štýřice, 63900, CZ

(740) Bc. Ondřej Ekrt LL.M., patentový zástupce, Jiráskova 434, Lenešice, 43923

(210) O-592946

(511) (3) čisticí prostředky, vonné přípravky, prací prostředky; (37) čištění a údržba tkanin, textilií, kůže, kožešin a výrobků z nich, čištění čalounění, úklid budov, úklid domácností, úklid v kancelářích, poskytování úklidových služeb, pronájem nástrojů, strojů, zařízení a vybavení pro úklid a údržbu, čištění automobilů.

Třídy výrobků a služeb:
3, 37

(540)

ALDA TEPING

(592) Slovní

(111) **404515**

(220) 24.04.2024

(320) 24.04.2024

(442) 12.06.2024

(151) 18.09.2024

(730) **ALDA Moo Company s.r.o.**, Pražákova 1008/69, Brno, Štýřice, 63900, CZ

(740) Bc. Ondřej Ekrt LL.M., patentový zástupce, Jiráskova 434, Lenešice, 43923

(210) O-592947

(591) Barevná

(511) (3) čisticí prostředky, vonné přípravky, prací prostředky; (37) čištění a údržba tkanin, textilií, kůže, kožešin a výrobků z nich, čištění čalounění, úklid budov, úklid domácností, úklid v kancelářích, poskytování úklidových služeb, pronájem nástrojů, strojů, zařízení a vybavení pro úklid a údržbu, čištění automobilů.

Třídy výrobků a služeb:
3, 37

(540)



(593) Obrazová

(111) **404516**

(220) 24.04.2024

(320) 24.04.2024

(442) 12.06.2024

(151) 18.09.2024

(730) **Rambousková Ladislava PhDr.**, ČSLA 303, Bohušovice nad Ohří, 41156, CZ

(210) O-592963

(511) (3) neléčivé kosmetické a toaletní přípravky, neléčivé přípravky pro ústní hygienu, parfumerní výrobky, éterické oleje, bělicí přípravky a další prací prostředky, přípravky na čištění, leštění a broušení; (5) farmaceutické, léčebné a veterinární přípravky, hygienické přípravky pro zdravotnické účely, dietetické potraviny a přípravky upravené pro léčebné či veterinární účely, potraviny pro kojence a batolata, potravinové doplňky pro lidskou spotřebu a zvířata, náplasti, obvazové materiály a krytí, materiály pro plombování zubu, dentální vosky, dezinfekční přípravky, přípravky na hubení škůdců, fungicidy, herbicidy; (21) domácí a kuchyňské potřeby a nádoby, nádobí na vaření a nádobí na stolování, kromě vidliček, nožů a lžic, hřebeny a mycí houby, kartáče, ne však malířské štětky, materiály pro výrobu kartáčů, pomůcky pro čištění, sklo v surovém stavu nebo částečně zpracované, kromě stavebního skla, výrobky ze skla, porcelánu a kameniny; (25) oděvy, obuv, pokrývky hlavy; (26) krajky, lemovky a výšivky a galanterní stuhy a mašle, knoflíky, galanterní háčky a očka, špendlíky a jehly, umělé květiny, ozdoby do vlasu, umělé vlasy; (35) reklama, propagace, řízení, organizace a administrativní obchodní činnosti, kancelářské práce; (44) lékařské služby, veterinární služby, péče o hygienu a krásu osob a zvířat, zemědělské služby, služby v oblasti akvakultury, zahradnické a lesnické služby.

Třídy výrobků a služeb:
3, 5, 21, 25, 26, 35, 44

(540) **PARFUMERA STEPDAY**

(592) Slovní

(111) **404517**

(220) 24.04.2024

(320) 24.04.2024

(442) 12.06.2024

(151) 18.09.2024

(730) **U Fleka Rest s.r.o.**, Chudenická 1059/30, Praha 10, Hostivař, 10200, CZ

(740) JUDr. Lukáš Eichinger MBA, advokát, Veveslavínova 94/8, Praha 1, Staré Město, 11000

(210) O-592974

(511) (40) zpracování potravin a nápojů; (41) služby v oblasti vzdělávání, zábavy a sportu, rezervace vstupenek na vzdělávací, zábavní a sportovní aktivity a akce a související rezervační služby; (43) dočasné ubytování, pronájem nábytku, povlečení, prostírání a vybavení k poskytování jídla a nápojů, poskytování jídla a nápojů, informace o dočasném ubytování, poradenské a rezervační služby, informační, poradenské a rezervační služby v oblasti poskytování jídla a pití.

Třídy výrobků a služeb:
40, 41, 43

(540)



(593) Obrazová

(111) **404518**

(220) 25.04.2024

(320) 25.04.2024

(442) 12.06.2024

(151) 18.09.2024

(730) **Up Česká republika s.r.o.**, Zelený pruh 1560/99, Praha 4, Braník, 14000, CZ

(740) JUDr. Tomáš Hlaváček, advokát, Kořenského 1107/15, Praha 5, Smíchov, 15000

(210) O-592976

(591) Barevná

(511) (35) reklama, propagace, řízení, organizace a administrativa obchodní činnosti, kancelářské práce; (36) finanční, peněžní a bankovní služby, pojišťovací služby, služby v oblasti nemovitostí; (43) služby zajišťující stravování a nápoje, dočasné ubytování; (44) lékařské služby, veterinární služby, péče o hygienu a krásu osob a zvířat, zemědělské služby, služby v oblasti akvakultury, zahradnické a lesnické služby; (45) právní služby, bezpečnostní služby pro fyzickou ochranu hmotného majetku a osob, osobní a sociální služby poskytované jinými osobami za účelem uspokojování potřeb fyzických osob.

Třídy výrobků a služeb:
35, 36, 43, 44, 45

(540)



(593) Obrazová

(111) **404519**

(220) 25.04.2024

(320) 25.04.2024

(442) 12.06.2024

(151) 18.09.2024

(730) **Up Česká republika s.r.o.**, Zelený pruh 1560/99, Praha 4, Braník, 14000, CZ

(740) JUDr. Tomáš Hlaváček, advokát, Kořenského 1107/15, Praha 5, Smíchov, 15000

(210) O-592977

(511) (35) reklama, propagace, řízení, organizace a administrativa obchodní činnosti, kancelářské práce; (36) finanční, peněžní a bankovní služby, pojišťovací služby, služby v oblasti nemovitostí; (43) služby zajišťující stravování a nápoje, dočasné ubytování; (44) lékařské služby, veterinární služby, péče o hygienu a krásu osob a zvířat, zemědělské služby, služby v oblasti akvakultury, zahradnické a lesnické služby; (45) právní služby, bezpečnostní služby pro fyzickou ochranu hmotného majetku a osob, osobní a sociální služby poskytované jinými osobami za účelem uspokojování potřeb fyzických osob.

Třídy výrobků a služeb:
35, 36, 43, 44, 45

(540)

Up Benefity

(592) Slovní

(111) **404520**

(220) 26.04.2024

(320) 26.04.2024

(442) 12.06.2024

(151) 18.09.2024

(730) **Gulovič Peter**, Cukrovarská 6/34, Trebišov, SK

(740) Mgr. Filip Záděra Ph.D., advokát, Slezská 949/32, Praha 2, Vinohrady, 12000

(210) O-593010

(511) (8) tetování (zařízení pro výrobu tetování); (21) kosmetické pomůcky, kosmetické náčiní; (35) reklamní, marketingové a propagační služby; (41) vzdělávání, školení; (44) péče o hygienu a krásu osob.

Třídy výrobků a služeb:
8, 21, 35, 41, 44

(540)

BULLDOTS

(592) Slovní

(111) **404521**

(220) 26.04.2024

(320) 26.04.2024

(442) 12.06.2024

(151) 18.09.2024

(730) **Sandoz AG**, Viaduktstrasse 3, 4051 Basel, CH

(740) Havlík Švorčík a partneři, advokátní a patentová kancelář, JUDr. Michal Havlík, Hálkova 1406/2, Praha 2, Nové Město, 12000

(210) O-593011

(511) (5) farmaceutické přípravky pro humánní použití, jmenovitě analgetika, antirevmatika, antipyretika a protizánětlivé výrobky.

Třídy výrobků a služeb:
5

(540)

ZARDONIC

(592) Slovní

- (111) **404522**
(220) 26.04.2024
(320) 26.04.2024
(442) 12.06.2024
(151) 18.09.2024
(730) **SETTIMO Management a.s.**, Dolnoměcholupská 522/12a, Praha 10, Dolní Měcholupy, 10200, CZ
(740) **NEOLEGAL** - advokátní a patentová kancelář, JUDr. Petr Novotný, Římská 2135/45, Praha 2, Vinohrady, 12000
(210) O-593020
(511) (16) periodický a neperiodický tisk, časopisy, fotografie, kalendáře, kancelářské potřeby, s výjimkou nábytku, knihy, noviny, prospekty, obtisky, pohlednice, reprodukce, samolepky, tiskoviny, reklamní, propagační výrobky z papíru - v rámci této třídy, informační, reklamní a propagační tiskoviny, papírové a plastové tašky, tužky; (26) placky s politickou propagandou; (35) reklamní služby v oblasti politiky, průzkumy veřejného mínění v oblasti politiky, rozšiřování reklamních nebo inzertních materiálů v oblasti politiky, nábor politických pracovníků, nábor politických dobrovolníků; (41) školení a koučink v oblasti politických debat, psaní politických projevů, organizování a vedení odborných kurzů, školení, seminářů, vzdělávací informace, vydávání elektronických časopisů, periodik, knih, tvorba rozhlasových a televizních pořadů, pořádání a vedení kongresů, pořádání a vedení osobních vzdělávacích fór, pořádání a vedení seminářů, organizování besed, přednášek a školení, nakladatelství a vydavatelství, vydávání textů s výjimkou reklamních, publikační činnost, vzdělávací služby, pořádání společenských, kulturních, vzdělávacích, naučných a sportovních akcí, produkce podcastů, tvorba [psaní] vzdělávacího obsahu pro podcasty, filmová a video produkce, tvorba videí a filmů, publikování a poskytování publikací, publikování a vydávání knih; (45) politické služby, politické poradenství, organizace politických setkání, služby poskytování politických informací, služby v oblasti politické komunikace, služby v oblasti politického lobování.

Třídy výrobků a služeb:
16, 26, 35, 41, 45

(540) **GEN**

(592) Slovní

- (111) **404523**
(220) 26.04.2024
(320) 26.04.2024
(442) 12.06.2024
(151) 18.09.2024
(730) **Žlábková Linda Ing.**, K Čerpače č. ev. 3396/1, Plzeň, Litice, 32100, CZ
(740) **Mgr. Dana Pasovská**, advokátka, Slovanská 982/136, Plzeň, Východní Předměstí, 32600
(210) O-593023
(511) (29) želé, džemy, kompoty, ovocné a zeleninové pomazánky; (30) přísady/příchutě vyrobené z ovoce, příchutě vyrobené z ovoce [kromě esenciálních olejů], soli, chuťové přísady, ochucovačla a koření; (32) nápoje z ovocných šťáv, ovocné nápoje, přípravky pro výrobu nápojů.

Třídy výrobků a služeb:
29, 30, 32

(540) **LINDEROL**

(592) Slovní

- (111) **404524**
(220) 26.04.2024
(320) 26.04.2024
(442) 12.06.2024
(151) 18.09.2024
(730) **Žlábková Linda Ing.**, K Čerpače č. ev. 3396/1, Plzeň, Litice, 32100, CZ
(740) **Mgr. Dana Pasovská**, advokátka, Slovanská 982/136, Plzeň, Východní Předměstí, 32600
(210) O-593024
(591) Barevná
(511) (29) želé, džemy, kompoty, ovocné a zeleninové pomazánky; (30) soli, chuťové přísady, ochucovačla a koření, přísady/příchutě vyrobené z ovoce, příchutě vyrobené z ovoce [kromě esenciálních olejů]; (32) přípravky pro výrobu nápojů, nápoje z ovocných šťáv, ovocné nápoje.

Třídy výrobků a služeb:

29, 30, 32
(540)

**LINDEROL**

(593) Obrazová

- (111) **404525**
(220) 26.04.2024
(320) 26.04.2024
(442) 12.06.2024
(151) 18.09.2024
(730) **Klíma Ivo**, Horova 1889/39a, Brno, Žabovřesky, 61600, CZ
(740) **Mgr. Kelly Klímová**, Cimburkova 407/31, Praha 3, Žižkov, 13000
(210) O-593025
(511) (25) boty, čepice, kalhoty, obuv, oděvy, rukavice, sportovní dresy, sportovní obuv, šátky, trička; (35) on-line reklama v počítačové síti, propagace, reklama; (41) akademie (vzdělávání), koučink, mateřské školy, pořádání a vedení sportovních akcí, pořádání a vedení workshopů (školení), pořádání sportovních soutěží, poskytování informací v oblasti vzdělávání, prázdninové tábory, pronájem sportovišť, pronájem stadionů, provozování sportovních zařízení, služby osobního trenéra, soukromá výuka, sportovní tábory, školení, školní vzdělávání, tělesná výchova, zábava, zkoušení.

Třídy výrobků a služeb:
25, 35, 41

(540)

**TSM**
Training Skill Mode

(593) Obrazová

- (111) **404526**
(220) 26.04.2024
(320) 26.04.2024
(442) 12.06.2024
(151) 18.09.2024
(730) **Čezeta Strakonice, s.r.o.**, Kostelní 401, Sedlice, 38732, CZ
(740) **Mgr. Petr Bílý LL.M.**, advokát, Otýlie Beniškové 1664/14, Plzeň, Severní Předměstí, 30100
(210) O-593030
(591) Barevná
(511) (9) elektronické publikace, počítačové programy, multimediální záznamy na datových nosičích, elektronické nosiče obsahující encyklopedie, lexikony, průvodce, příručky, časopisy, hry, školící a vyučovací software, magnetické, optické a elektrické datové nosiče, zvukové nahrávky a audiovizuální nahrávky, audiokazety, sady disků spadajících do této třídy, obrazovky; (16) potřeby pro knižní vazby, fotografie, papírnické zboží, pohledy, skládačky, plakáty, postery z papíru, papírové bannery, papírové vlajky, kalendáře, diáře, upomínkové předměty z papíru, plastické obaly v rámci této třídy, vyučovací a učební pomůcky s výjimkou přístrojů, materiál pro umělce, papír, lepenka, tiskárenské výrobky, potřeby pro knižní vazby, fotografie, papírenské zboží, lepidla pro papírenství nebo domácnost, materiál pro umělce, štětce, psací stroje a kancelářské potřeby (vyjímaje nábytek), učební a vyučovací pomůcky s výjimkou přístrojů; (35) dodavatelské služby pro třetí osoby, včetně obstarání a distribuce výrobků a služeb pro jiné podnikatelské subjekty, reklama, marketing, propagace a inzerce, činnost podnikatelských, ekonomických a organizačních poradců, administrativní činnost, ekonomické informace a poradenství, poradenská, informační a konzultační činnost v oblasti motocyklů, reklamní a obchodní činnost v oblasti služeb zařazených ve tř. 41, organizování komerčních akcí;

(41) služby muzea v oblasti vyhledávání, shromažďování a skladování historických předmětů nebo dokumentů, katalogizace, naučného zpracování nebo archivace sbírek předmětů nebo dokumentů, školení, mimoškolní formy vzdělávání, praktická školení, dálkové studium, poskytování vzdělávacích kurzů, výuka, organizování a vedení školení, konferencí, sjezdů, symposií, kongresů na jakékoliv téma v oblasti vzdělávání, kultury nebo vědy, služby spojené s organizováním a obsluhou kulturních nebo vzdělávacích výstav, přehlídek, konferencí, služby vydavatelství, vydavatelské služby knižní, elektronické a internetové, publikování knih a textů, s výjimkou reklamních, také prostřednictvím internetu a elektronicky, elektronické publikování pro druhé a jmenovitě vydávání knih a tisků malé tiráže, překladatelské a tlumočnické služby, vzdělávací soutěže, vzdělávací kurzy, ukázkové lekce, multimediální vzdělávací prezentace, fotografování, fotografické zpravodajství, online hry (zábavní služby), zábavní arkádní služby, informace o možnostech zábavy, elektronické publikování (DTP), provozování muzea [předvádění, výstavy], organizace a pořádání koncertů, školení (pořádání a řízení), uspořádání představení, organizování kulturních nebo vzdělávacích výstav, služby divadelních umělců, muzea, zapůjčení knih, předmětů a dokumentů v rámci muzejní činnosti, služby týkající se výchovy osob, služby, jejichž hlavním cílem jsou zábavy, rozptýlení nebo rekreace osob, prezentace vizuálního umění nebo literatury veřejnosti pro kulturní a vzdělávací účely.

Třídy výrobků a služeb:
9, 16, 35, 41

(540)

(593) Obrazová

(111) **404527**
(220) 29.04.2024
(320) 29.04.2024
(442) 12.06.2024
(151) 18.09.2024
(730) **ECOMEX Trade s.r.o.**, Slavíkova 6142/18d, Ostrava, Poruba, 70800, CZ
(740) Bc. Tomáš Valach, č. p. 201, Pržno, 73911
(210) O-593044
(591) Barevná
(511) (3) esenciální oleje pro použití při výrobě kapaliny pro elektronické cigarety; (9) baterie pro elektronické cigarety, USB nabíječky pro elektronické cigarety, firmware a software pro elektronické cigarety, nabíječky baterií pro elektronické cigarety, přenosná pouzdra pro nabíjení pro elektronické cigarety a odpařovače; (34) elektronické cigarety, dobíjecí elektronické cigarety, krabičky na elektronické cigarety, pouzdra na elektronické cigarety, kuřácké soupravy pro elektronické cigarety, vyměnitelné náplně pro elektronické cigarety, kapalina do elektronické cigarety (e-liquid) z propylenglykolu, kapalina do elektronické cigarety (e-liquid) z rostlinného glycerinu, osobní vaporizéry a elektronické cigarety a příchutě a roztoky pro ně.

Třídy výrobků a služeb:
3, 9, 34

(540)



(593) Obrazová

(111) **404528**
(220) 29.04.2024
(320) 29.04.2024
(442) 12.06.2024
(151) 18.09.2024

(730) **Gehlot Jetharam Nemaram**, 101, SHREE WHITE HEIGHTS APARTMENT, SARASWATI NAGAR, HIRAWADI ROAD, NASHIK, PIN CODE-422003, MAHARASHTRA, IN

(740) Patent-K s.r.o., Husníkova 2086/22, Praha 5, Stodůlky, 15800

(210) O-593082

(511) (3) henna [kosmetické barvivo], henna v prášku, výrobky na bázi henny, barvy a tóny na vlasy, oleje k ošetření vlasů, krémy pro barvení vlasů, přípravky pro péči o vlasy, vlasová séra, séra pro kosmetické účely, mýdla, včetně pleťových a tělových mýdel, šampony, barva na vlasy na bázi šamponu, vlasové vody, tělové šampony, tekutá mýdla, obličejové mycí přípravky, sprchové a koupelové přípravky, přípravky pro péči o pleť, kosmetické přípravky pro péči o tělo, balzámy, jiné než pro léčebné účely, tělové vody, laky na nehty, rtěnky, kosmetika na obočí, kosmetické přípravky na řasy, obličejový pudr, podkladový make-up, řasenky, přípravky na líčení, odlakovače nehtů, odličovací přípravky, tonika pro kosmetické účely, růžový olej, kosmetické tělové peelings, čistící prostředky pro použití v domácnosti, neléčivá kosmetika, toaletní přípravky, parfémy, éterické oleje, přípravky pro péči o rty, bylinné a přírodní oleje, oleje pro kosmetické účely, depilační přípravky, depilační krémy, přípravky pro bělení a jiné prací prostředky, čistící a lešticí přípravky, roztoky a přípravky na drhnutí, brusiva, přípravky na broušení.

Třídy výrobků a služeb:

3

(540)

YUTHIKA

(592) Slovní

(111) **404529**
(220) 30.04.2024
(320) 30.04.2024
(442) 12.06.2024
(151) 18.09.2024
(730) **DUO Living s.r.o.**, Jankovcova 1595/14, Praha 7, Holešovice, 17000, CZ
(210) O-593093
(511) (35) propagace prodeje; (36) služby realitní kanceláře v oblasti rezidenčních nemovitostí, pronájem bytů a bydlení; (37) výstavba objektů soukromého bydlení, stavba obytných nemovitostí, developerské služby (stavebnictví).

Třídy výrobků a služeb:

35, 36, 37

(540)

LIFE

(592) Slovní

(111) **404530**
(220) 30.04.2024
(320) 30.04.2024
(442) 12.06.2024
(151) 18.09.2024
(730) **CYKLISTICKÝ KLUB SLAVOJ TEREZÍN, zapsaný spolek**, Akademická 409, Terezín, 41155, CZ
(740) Ing. Jarmila Javoříková, patentový zástupce, Slunečná 4566, Zlín, 76005
(210) O-593109
(511) (12) dopravní prostředky, jízdní (cyklistická) kola, závodní cyklistická kola; (25) oděvy a obuv pro sport a volný čas, funkční prádlo, speciální cyklistické oděvy a obuv, závodní cyklistické dresy a kombinézy; (35) reklama, marketing, reklama online, marketing online, průzkumy trhu, inzertní činnosti, mediální zastoupení (public relations), mediální zastoupení sportovců, maloobchodní a elektronický prodej upomínkových předmětů a dárků, sportovních potřeb, jízdních kol, sportovních oděvů a obuvi a tiskovin, automatizované i ruční zpracování obchodních dat, pronájem a správa obchodních dat, statistické informace, vyhodnocování výsledků (dat), služby obchodních (informačních) databank, obchodní management, vedení (řízení) podniku, administrativní činnosti, předvádění výrobků, modelingové služby pro reklamní účely, organizování a pořádání reklamních a prodejních akcí; (41) organizování a pořádání sportovních soutěží v tuzemsku i zahraničí, organizování a pořádání cyklistických závodů, činnosti cyklistických a sportovních klubů v rámci této třídy, agenturní činnosti v oblasti sportu, pronájem sportovních potřeb, vyhlásování výsledků závodů, předávání cen za výhru ve sportovních soutěžích, zábavní, sportovní, vzdělávací, kulturní a sportovní akce, provoz zábavních, sportovních, vzdělávacích, kulturních a sportovních zařízení, televizní a rozhlasové sportovní přenosy, sportovní zpravodajství, tělovýchova a mimoškolní výchova dětí a mládeže, vzdělávací činnosti v oblasti sportu, trenérské činnosti, výchova a vzdělávání sportovců,

vydavatelské a nakladatelské činnosti, elektronické publikování, sportovní publicistika, audiovizuální produkce, filmová produkce, hudební produkce, fotografování, odborné poradenské a konzultační činnosti v oblasti sportu, spolupráce se sportovními organizacemi v tuzemsku i v zahraničí (společně sportovní, zábavní a kulturní akce, výměna poznatků z oblasti profesionálního i amatérského sportu) - vše v rámci této třídy, poradenství a poskytování informací v oblasti sportu a organizace sportovních akcí.

Třídy výrobků a služeb:
12, 25, 35, 41

(540) **Závod míru juniorů**

(592) Slovní

(111) **404531**

(220) 30.04.2024

(320) 30.04.2024

(442) 12.06.2024

(151) 18.09.2024

(730) **Asociace podnikavé Česko, z.s.**, Preslova 72/25, Praha 5, Smíchov, 15000, CZ

(740) JUDr. Jindřich Vítek Ph.D., Šafaříkova 201/17, Praha 2, Vinohrady, 12000

(210) O-593117

(591) Barevná

(511) (35) pořádání a vedení komerčních akcí, poradenství v oblasti řízení a organizace podniku, poradenství v oblasti řízení obchodní činnosti, sestavování statistiky, průzkum veřejného mínění, pořádání výstav pro obchodní či reklamní účely, pořádání veletrhů, vypracovávání studií o ziskovosti podniků, zásobovací služby pro jiné osoby [nákup zboží a služeb pro jiné podniky], poskytování obchodních informací prostřednictvím webových stránek, poskytování informací o obchodních kontaktech, obchodní informace a rady pro spotřebitele [poradna pro spotřebitele], vydávání reklamních textů, aktualizace a údržba dat v počítačových databázích, zprostředkování obchodů; (41) pořádání a vedení konferencí a seminářů, organizování a pořádání konferencí, pořádání a vedení osobních vzdělávacích fór, pořádání a vedení symposií, příprava a pořádání sportovních akcí, pořádání a vedení workshopů [školení], zkoušení (pedagogická činnost), poskytování školení a zkoušení (pedagogická činnost) pro účely certifikace, předávání know-how [odborné vzdělávání], pořádání soutěží [vzdělávacích nebo zábavných], průzkum v oblasti vzdělávání, vzdělávací služby pro poskytování školicích kurzů, předávání podnikatelských znalostí a know-how [odborné vzdělávání].

Třídy výrobků a služeb:
35, 41

(540)



**Asociace
Podnikavé
Česko**

(593) Obrazová

(111) **404532**

(220) 30.04.2024

(320) 30.04.2024

(442) 12.06.2024

(151) 18.09.2024

(730) **Kohutová Anna**, Petřvaldská 446/47a, Havířov, Šumbark, 73601, CZ

(740) zaeRkováno s.r.o., Vršovické náměstí 111/2, Praha 10, Vršovice, 10100

(210) O-593129

(511) (41) vzdělávací a školící služby, služby vzdělávacích institutů, edukativní činnost, lektorská činnost, školení, kurzy, semináře, organizování a příprava workshopů, organizování a vedení seminářů, eventů a konferencí, pořádání a řízení školení, pobytové školící kurzy, vedení školicích online kurzů zaměřených na asistentce u porodů, sportovní a kulturní aktivity, pořádání benefičních koncertů, psaní a publikování textů s výjimkou reklamních textů, psaní blogu, vydávání publikací, vydávání knih, vydávání manuálů a brožur ve vztahu k porodnictví a fyzioterapii, publikování knih a audioknih, elektronické publikování, online publikování, tvorba podcastů, produkce

podcastů, zvuková produkce a videoprodukce, obrazová a multimediální produkce a fotografie, výroba grafických filmových klipů, výroba audiovizuálních nahrávek, výroba audiovizuálních prezentací, fotografování, úprava fotografií (redigování); (44) porodnické služby, služby porodní asistentky, poradenství v oblasti porodu, služby asistence při porodu, fyzioterapie, kvantová terapie a kineziologie, masáže, thajské masáže, hloubkové masáže, aromaterapie, odborná péče v oblasti relaxační terapie, meditace (služby), terapeutické služby, holistická psychoterapie, služby v oblasti alternativní a čínské medicíny, psychosomatické poradenství, služby v oblasti biohackingu (práce s myslí, tělem a duchem), terapie metodami ajurvedy, zdravotní péče v oblasti balineského tradičního bylinkářství a léčitelství, farmaceutické poradenství; (45) služby duhy, duchovní poradenství, perinatální poradenství, tj. poradenství zaměřené na podporu žen a párů během těhotenství a po něm, pomoc osobám v domácnosti, tj. pomoc určená na podporu žen a párů po návratu z porodnice domů.

Třídy výrobků a služeb:
41, 44, 45

(540)

Maia Doula

(592) Slovní

(111) **404533**

(220) 30.04.2024

(320) 30.04.2024

(442) 12.06.2024

(151) 18.09.2024

(730) **Kohutová Anna**, Petřvaldská 446/47a, Havířov, Šumbark, 73601, CZ

(740) zaeRkováno s.r.o., Vršovické náměstí 111/2, Praha 10, Vršovice, 10100

(210) O-593130

(511) (41) vzdělávací a školící služby, služby vzdělávacích institutů, edukativní činnost, lektorská činnost, školení, kurzy, semináře, organizování a příprava workshopů, organizování a vedení seminářů, eventů a konferencí, pořádání a řízení školení, pobytové školící kurzy, vedení školicích online kurzů zaměřených na asistentce u porodů, sportovní a kulturní aktivity, pořádání benefičních koncertů, psaní a publikování textů s výjimkou reklamních textů, psaní blogu, vydávání publikací, vydávání knih, vydávání manuálů a brožur ve vztahu k porodnictví a fyzioterapii, publikování knih a audioknih, elektronické publikování, online publikování, tvorba podcastů, produkce podcastů, zvuková produkce a videoprodukce, obrazová a multimediální produkce a fotografie, výroba grafických filmových klipů, výroba audiovizuálních nahrávek, výroba audiovizuálních prezentací, fotografování, úprava fotografií (redigování); (44) porodnické služby, služby porodní asistentky, poradenství v oblasti porodu, služby asistence při porodu, fyzioterapie, kvantová terapie a kineziologie, masáže, thajské masáže, hloubkové masáže, aromaterapie, odborná péče v oblasti relaxační terapie, meditace (služby), terapeutické služby, holistická psychoterapie, služby v oblasti alternativní a čínské medicíny, psychosomatické poradenství, služby v oblasti biohackingu (práce s myslí, tělem a duchem), terapie metodami ajurvedy, zdravotní péče v oblasti balineského tradičního bylinkářství a léčitelství, farmaceutické poradenství; (45) služby duhy, duchovní poradenství, perinatální poradenství, tj. poradenství zaměřené na podporu žen a párů během těhotenství a po něm, pomoc osobám v domácnosti, tj. pomoc určená na podporu žen a párů po návratu z porodnice domů.

Třídy výrobků a služeb:
41, 44, 45

(540)

ROLLOVER

(592) Slovní

(111) **404534**

(220) 30.04.2024

(320) 30.04.2024

(442) 12.06.2024

(151) 18.09.2024

(730) **Kohutová Anna**, Petřvaldská 446/47a, Havířov, Šumbark, 73601, CZ

(740) zaeRkováno s.r.o., Vršovické náměstí 111/2, Praha 10, Vršovice, 10100

(210) O-593131

(511) (41) vzdělávací a školící služby, služby vzdělávacích institutů, edukativní činnost, lektorská činnost, školení, kurzy, semináře, organizování a příprava workshopů, organizování a vedení seminářů, eventů a konferencí, pořádání a řízení školení, pobytové školící kurzy, vedení školicích online kurzů zaměřených na asistentce u porodů, sportovní a kulturní aktivity, pořádání

benefičních koncertů, psaní a publikování textů s výjimkou reklamních textů, psaní blogu, vydávání publikací, vydávání knih, vydávání manuálů a brožur ve vztahu k porodnictví a fyzioterapii, publikování knih a audioknih, elektronické publikování, online publikování, tvorba podcastů, produkce podcastů, zvuková produkce a videoprodukce, obrazová a multimediální produkce a fotografie, výroba grafických filmových klipů, výroba audiovizuálních nahrávek, výroba audiovizuálních prezentací, fotografování, úprava fotografií (redigování); (44) porodnické služby, služby porodní asistentky, poradenství v oblasti porodu, služby asistence při porodu, fyzioterapie, kvantová terapie a kineziologie, masáže, thajské masáže, hloubkové masáže, aromaterapie, odborná péče v oblasti relaxační terapie, meditace (služby), terapeutické služby, holistická psychoterapie, služby v oblasti alternativní a čínské medicíny, psychosomatické poradenství, služby v oblasti biohackingu (práce s myslí, tělem a duchem), terapie metodami ajurvedy, zdravotní péče v oblasti balineského tradičního bylinkářství a léčitelství, farmaceutické poradenství; (45) služby duhy, duchovní poradenství, perinatální poradenství, tj. poradenství zaměřené na podporu žen a párů během těhotenství a po něm, pomoc osobám v domácnosti, tj. pomoc určená na podporu žen a párů po návratu z porodnice domů.

Třídy výrobků a služeb:
41, 44, 45

(540) **REBOZO UMĚNÍ**

(592) Slovní

(111) **404535**

(220) 30.04.2024

(320) 30.04.2024

(442) 12.06.2024

(151) 18.09.2024

(730) **Kohutová Anna**, Petřvaldská 446/47a, Havířov, Šumbark, 73601, CZ

(740) zaeRkované s.r.o., Vršovické náměstí 111/2, Praha 10, Vršovice, 10100

(210) O-593132

(511) (41) vzdělávací a školící služby, služby vzdělávacích institutů, edukativní činnost, lektorská činnost, školení, kurzy, semináře, organizování a příprava workshopů, organizování a vedení seminářů, eventů a konferencí, pořádání a řízení školení, pobytové školící kurzy, vedení školících online kurzů zaměřených na asistenci u porodů, sportovní a kulturní aktivity, pořádání benefičních koncertů, psaní a publikování textů s výjimkou reklamních textů, psaní blogu, vydávání publikací, vydávání knih, vydávání manuálů a brožur ve vztahu k porodnictví a fyzioterapii, publikování knih a audioknih, elektronické publikování, online publikování, tvorba podcastů, produkce podcastů, zvuková produkce a videoprodukce, obrazová a multimediální produkce a fotografie, výroba grafických filmových klipů, výroba audiovizuálních nahrávek, výroba audiovizuálních prezentací, fotografování, úprava fotografií (redigování); (44) porodnické služby, služby porodní asistentky, poradenství v oblasti porodu, služby asistence při porodu, fyzioterapie, kvantová terapie a kineziologie, masáže, thajské masáže, hloubkové masáže, aromaterapie, odborná péče v oblasti relaxační terapie, meditace (služby), terapeutické služby, holistická psychoterapie, služby v oblasti alternativní a čínské medicíny, psychosomatické poradenství, služby v oblasti biohackingu (práce s myslí, tělem a duchem), terapie metodami ajurvedy, zdravotní péče v oblasti balineského tradičního bylinkářství a léčitelství, farmaceutické poradenství; (45) služby duhy, duchovní poradenství, perinatální poradenství, tj. poradenství zaměřené na podporu žen a párů během těhotenství a po něm, pomoc osobám v domácnosti, tj. pomoc určená na podporu žen a párů po návratu z porodnice domů.

Třídy výrobků a služeb:
41, 44, 45

(540) **FUNKČNÍ PŘÍSTUPY vzdepa**

(592) Slovní

(111) **404536**

(220) 16.02.2022

(320) 08.09.2021

(442) 12.06.2024

(151) 18.09.2024

(730) **Tesco Stores Limited**, Tesco House, Shire Park, Kestrel Way, Welwyn Garden City Hertfordshire AL7 1GA, GB

(740) Havlík Švorčík a partneři, advokátní a patentová kancelář, JUDr. Michal Havlík, Hálkova 1406/2, Praha 2, Nové Město, 12000

(210) O-593154

(511) (33) víno, vína se sníženým obsahem alkoholu, dolihovaná vína, svařené víno, portské víno, portská vína, sherry, šumivá vína.

Třídy výrobků a služeb:
33

(540) **POR DO SOL**

(592) Slovní

(111) **404537**

(220) 02.05.2024

(320) 02.05.2024

(442) 12.06.2024

(151) 18.09.2024

(730) **FIGHTERS FOR VETERANS s.r.o.**, Horská 263, Svoboda nad Úpou, 54224, CZ

(740) JUDr. Jan Bárta, advokát, Kaprova 42/14, Praha 1, Staré Město, 11000

(210) O-593156

(591) Barevná

(511) (25) oděvy, trička, trička s potiskem, trička s dlouhým rukávem, pokrývky hlavy, čepice, kloboučky, klobouky, kšilty (pokrývky hlavy), šátky (oděvy); (35) propagační činnost, reklama, televizní reklama, rozhlasová reklama, online inzerce v počítačové síti, zprostředkování propagace, propagace sportovních soutěží a akcí, marketing, organizování akcí pro komerční a reklamní účely, řízení obchodní činnosti sportovců, organizace a administrativa obchodní činnosti, vyhledávání sponzorů, propagace výrobků a služeb prostřednictvím sponzorování sportovních akcí, maloobchodní a velkoobchodní služby ve vztahu k oděvům, obuvi, pokrývkám hlavy, on-line maloobchodní a velkoobchodní služby ve vztahu k oděvům, obuvi, pokrývkám hlavy, merchandising; (36) získávání finančních prostředků a sponzorování, získávání prostředků pro charitativní účely, organizování charitativních sbírek, pořádání sbírek, charitativní služby, jmenovitě finanční služby, poskytování informací vztahujících se k získávání finančních prostředků na charitativní účely; (41) zábavní, sportovní a kulturní aktivity, zábava, pobavení, televizní zábava, informace o možnostech zábavy, vyučování, vzdělávání, organizace kulturních, zábavních a sportovních akcí, pořádání sportovních turnajů, produkce televizních pořadů, organizování živých vystoupení, předprodej vstupenek (zábava), poskytování informací o výsledcích zápasů bojových umění, výcvik bojových umění, služby klubů zdraví (zdravotní a kondiční cvičení), výroba rozhlasových a televizních programů, vydávání textů s výjimkou reklamních, videoprodukce, poskytování videí online bez možnosti stažení, poskytování filmů bez možnosti stažení prostřednictvím přenosu videa na objednávku, poskytování televizních programů bez možnosti stažení prostřednictvím přenosu videa na objednávku.

Třídy výrobků a služeb:
25, 35, 36, 41

(540)



(593) Obrazová

(111) **404538**

(220) 02.05.2024

(320) 02.05.2024

(442) 12.06.2024

- (151) 18.09.2024
(730) **AZOR, s.r.o.**, Šmahova 311/113, Brno, Slatina, 62700, CZ
(740) Ing. Libor Markes, Grohova 145/54, Brno, Veveří, 60200
(210) O-593158
(511) (35) dodavatelské služby pro třetí osoby (nákup výrobků a služeb pro jiné podniky), fakturace, reklama (propagace), reklama on-line v počítačové síti, srovnávací služby (v oblasti cen), subdodavatelské služby (obchodní pomoc), zajišťování předplatného telekomunikačních služeb pro ostatní, provádění výpisů z účtů; (36) finanční poradenství, zprostředkování půjček, úvěrů a hypoték; (38) telefonní komunikace, komunikace mobilními telefony, poskytování uživatelského přístupu ke globální počítačové síti, elektronická pošta, směrovací a spojovací služby pro telekomunikace.

Třídy výrobků a služeb:
35, 36, 38

(540)

ANTI - LEVEL MARKETING

(593) Obrazová

- (111) **404539**
(220) 02.05.2024
(320) 02.05.2024
(442) 12.06.2024
(151) 18.09.2024
(730) **MY FRUIT s.r.o.**, Chaloupkova 3133/5, Brno, Královo Pole, 61200, CZ
(210) O-593160
(591) Barevná
(511) (31) čerstvé ovoce, ořechy, zelenina a bylinky, zemědělské a vodní plodiny, zahradnické a lesní produkty, rostliny a jejich čerstvé produkty; (32) nealkoholické nápoje, džusy, smoothie (mixované nápoje z čerstvého ovoce nebo zeleniny); (39) přeprava zboží v chlazeném stavu, dopravci (přeprava zboží), distribuce (přeprava) zboží po silnici, doprava a přeprava, přeprava zemědělských produktů, přepravování nákladu, přeprava nákladních kontejnerů kamiony, pozemní nákladní doprava, pozemní osobní doprava, přebírání nákladu, přebírání zboží, realizace spedice, přeprava ovoce, logistika v dopravě.

Třídy výrobků a služeb:
31, 32, 39

(540)



MyFruit

(593) Obrazová

- (111) **404540**
(220) 02.05.2024
(320) 02.05.2024
(442) 12.06.2024
(151) 18.09.2024
(730) **Tayara Kristína**, V přístavu 1585/18, Praha 7, Holešovice, 17000, CZ
(740) Bc. Ondřej Ekrt LL.M., patentový zástupce, Jiráskova 434, Lenešice, 43923
(210) O-593172
(511) (29) hotová jídla obsahující převážně maso, hotová jídla obsahující převážně ryby, hotová zeleninová jídla, zpracované ovoce, zpracované houby a zelenina, zpracované ořechy a luštěniny, povidla, želé (nikoliv

cukrovinky), džemy, kompoty, ovocné a zeleninové pomazánky, maso a masné výrobky, zvěřina, mléčné výrobky a jejich náhražky, náhražky mléka, sýrové výrobky, vejce, jedlé oleje a tuky, polévky a vývary, masové výtažky, střívka na uzeniny, přírodní a umělá, výrobky studené a teplé kuchyně vyrobené převážně z masa, ryb, mléka nebo z ovoce a zeleniny, ovocné svačinky, nealkoholický vaječný likér; (30) hotová jídla z rýže, hotová jídla na bázi těstovin, hotová pizzová jídla, pekárenské výrobky, cukrovinky, čokoláda a zákusky, chléb, moučníky, sladkosti, káva, čaj, kakao a jejich náhražky, omáčky, ochucovadla, ochucené omáčky, čatni a pasty, zmrzliny, mražené jogurty a sorbety, zpracované obilí, škrob a produkty z nich vyrobené, pečicí přípravky a droždí, sušené a čerstvé těstoviny, nudle a knedlíky, rýže, cereálie, cereální tyčinky a energetické tyčinky, těsta a jejich směsi, přípravky na kynutí potravin, sirupy a melasa, sladké polevy a náplně, led ke chlazení, želé ovocné (cukrovinky), cukr, med, sůl, ocet, kořenící směsi a přípravky, koření, konzervované a sušené byliny; (32) pivo, nealkoholické nápoje, nealkoholické přípravky pro výrobu nápojů, sirupy na výrobu nápojů, kvas (nealkoholický nápoj), mošty, nealkoholické aperitivy, nealkoholická vína, vody, ovocné nápoje a šťávy; (33) alkoholické nápoje (s výjimkou piva), alkoholické esence a výtažky, lihoviny (nápoje), destiláty, víno, mošt alkoholizovaný (cidre), předpřipravené alkoholické nápoje, likéry, alkoholické ovocné extrakty, aperitivy, digestiva (likéry a lihoviny); (39) dodávání potravin a nápojů připravených ke konzumaci, rozvoz nápojů a jídel, expresní doručování zboží, doprava zboží, doručovací služby, kurýrní služby; (43) restaurace, restaurační a barové služby, poskytování jídla a nápojů, příprava jídel, zajištění stravování, služby provozoven nabízející rychlé občerstvení s odnosem s sebou, zajišťování hromadného stravování (catering), mobilní cateringové služby, jídelny, informace a poradenství týkající se jídla a nápojů, rezervační služby pro objednávku jídel a nápojů, poskytování stravovacích plánů, dočasné ubytování, hotely, ubytovny a penziony, prázdňinové a turistické ubytování, rezervace ubytování; (44) poradenství v oblasti stravování a výživy, sestavování personalizovaných jídelníčků, dietetické služby, poradenské služby týkající se diet, poskytování informací týkajících se dietních a výživových doplňků.

Třídy výrobků a služeb:
29, 30, 32, 33, 39, 43, 44

(540)

MyChef

(592) Slovní

- (111) **404541**
(220) 02.05.2024
(320) 02.05.2024
(442) 12.06.2024
(151) 18.09.2024
(730) **Tayara Kristína**, V přístavu 1585/18, Praha 7, Holešovice, 17000, CZ
(740) Bc. Ondřej Ekrt LL.M., patentový zástupce, Jiráskova 434, Lenešice, 43923
(210) O-593173
(511) (29) hotová jídla obsahující převážně maso, hotová jídla obsahující převážně ryby, hotová zeleninová jídla, zpracované ovoce, zpracované houby a zelenina, zpracované ořechy a luštěniny, povidla, želé (nikoliv cukrovinky), džemy, kompoty, ovocné a zeleninové pomazánky, maso a masné výrobky, zvěřina, mléčné výrobky a jejich náhražky, náhražky mléka, sýrové výrobky, vejce, jedlé oleje a tuky, polévky a vývary, masové výtažky, střívka na uzeniny, přírodní a umělá, výrobky studené a teplé kuchyně vyrobené převážně z masa, ryb, mléka nebo z ovoce a zeleniny, ovocné svačinky, nealkoholický vaječný likér; (30) hotová jídla z rýže, hotová jídla na bázi těstovin, hotová pizzová jídla, pekárenské výrobky, cukrovinky, čokoláda a zákusky, chléb, moučníky, sladkosti, káva, čaj, kakao a jejich náhražky, omáčky, ochucovadla, ochucené omáčky, čatni a pasty, zmrzliny, mražené jogurty a sorbety, zpracované obilí, škrob a produkty z nich vyrobené, pečicí přípravky a droždí, sušené a čerstvé těstoviny, nudle a knedlíky, rýže, cereálie, cereální tyčinky a energetické tyčinky, těsta a jejich směsi, přípravky na kynutí potravin, sirupy a melasa, sladké polevy a náplně, led ke chlazení, želé ovocné (cukrovinky), cukr, med, sůl, ocet, kořenící směsi a přípravky, koření, konzervované a sušené byliny; (32) pivo, nealkoholické nápoje, nealkoholické přípravky pro výrobu nápojů, sirupy na výrobu nápojů, kvas (nealkoholický nápoj), mošty, nealkoholické aperitivy, nealkoholická vína, vody, ovocné nápoje a šťávy; (33) alkoholické nápoje (s výjimkou piva), alkoholické esence a výtažky, lihoviny (nápoje), destiláty, víno, mošt alkoholizovaný (cidre), předpřipravené alkoholické nápoje, likéry, alkoholické ovocné extrakty, aperitivy, digestiva (likéry a lihoviny); (39) dodávání potravin a nápojů připravených ke konzumaci, rozvoz nápojů a jídel, expresní doručování

zboží, doprava zboží, doručovací služby, kurýrní služby; (43) restaurace, restaurační a barové služby, poskytování jídla a nápojů, příprava jídel, zajištění stravování, služby provozoven nabízející rychlé občerstvení s odnosem s sebou, zajišťování hromadného stravování (catering), mobilní cateringové služby, jídelny, informace a poradenství týkající se jídla a nápojů, rezervační služby pro objednávku jídel a nápojů, poskytování stravovacích plánů, dočasné ubytování, hotely, ubytovny a penziony, prázdninové a turistické ubytování, rezervace ubytování; (44) poradenství v oblasti stravování a výživy, sestavování personalizovaných jídelníčků, dietetické služby, poradenské služby týkající se diet, poskytování informací týkajících se dietních a výživových doplňků.

Třídy výrobků a služeb:
29, 30, 32, 33, 39, 43, 44

(540)



(593) Obrazová

(111) **404542**

(220) 02.05.2024

(320) 02.05.2024

(442) 12.06.2024

(151) 18.09.2024

(730) **Tayara Kristína**, V přístavu 1585/18, Praha 7, Holešovice, 17000, CZ

(740) Bc. Ondřej Ekrt LL.M., patentový zástupce, Jiráskova 434, Lenešice, 43923

(210) O-593175

(511) (29) hotová jídla obsahující převážně maso, hotová jídla obsahující převážně ryby, hotová zeleninová jídla, zpracované ovoce, zpracované houby a zelenina, zpracované ořechy a luštěniny, povidla, želé (nikoliv cukrovinky), džemy, kompoty, ovocné a zeleninové pomazánky, maso a masné výrobky, zvěřina, mléčné výrobky a jejich náhražky, náhražky mléka, sýrové výrobky, vejce, jedlé oleje a tuky, polévky a vývary, masové výtažky, střívká na uzeniny, přírodní a umělé, výrobky studené a teplé kuchyně vyrobené převážně z masa, ryb, mléka nebo z ovoce a zeleniny, ovocné svačinky, nealkoholický vaječný likér; (30) hotová jídla z rýže, hotová jídla na bázi těstovin, hotová pizzová jídla, pekárenské výrobky, cukrovinky, čokoláda a zákusky, chléb, moučníky, sladkosti, káva, čaj, kakao a jejich náhražky, omáčky, ochucovaadla, ochucené omáčky, čatni a pasty, zmrzliny, mražené jogurty a sorbety, zpracované obilí, škrob a produkty z nich vyrobené, pečící přípravky a droždí, sušené a čerstvé těstoviny, nudle a knedlíky, rýže, cereálie, cereální tyčinky a energetické tyčinky, těsta a jejich směsi, přípravky na kynutí potravin, sirupy a melasa, sladké polevy a náplně, led ke chlazení, želé ovocné (cukrovinky), cukr, med, sůl, ocet, koření směsi a přípravky, koření, konzervované a sušené byliny; (32) pivo, nealkoholické nápoje, nealkoholické přípravky pro výrobu nápojů, sirupy na výrobu nápojů, kvas (nealkoholický nápoj), mošty, nealkoholické aperitivy, nealkoholická vína, vody, ovocné nápoje a šňávy; (33) alkoholické nápoje (s výjimkou piva), alkoholické esence a výtažky, lihoviny (nápoje), destiláty, víno, mošt alkoholizovaný (cidre), předpřipravené alkoholické nápoje, likéry, alkoholické ovocné extrakty, aperitivy, digestiva (likéry a lihoviny); (39) dodávání potravin a nápojů připravených ke konzumaci, rozvoz nápojů a jídel, expresní doručování zboží, doprava zboží, doručovací služby, kurýrní služby; (43) restaurace,

restaurační a barové služby, poskytování jídla a nápojů, příprava jídel, zajištění stravování, služby provozoven nabízející rychlé občerstvení s odnosem s sebou, zajišťování hromadného stravování (catering), mobilní cateringové služby, jídelny, informace a poradenství týkající se jídla a nápojů, rezervační služby pro objednávku jídel a nápojů, poskytování stravovacích plánů, dočasné ubytování, hotely, ubytovny a penziony, prázdninové a turistické ubytování, rezervace ubytování; (44) poradenství v oblasti stravování a výživy, sestavování personalizovaných jídelníčků, dietetické služby, poradenské služby týkající se diet, poskytování informací týkajících se dietních a výživových doplňků.

Třídy výrobků a služeb:
29, 30, 32, 33, 39, 43, 44

(540)



(593) Obrazová

(111) **404543**

(220) 06.05.2024

(320) 06.05.2024

(442) 12.06.2024

(151) 18.09.2024

(730) **TruckAlliance s.r.o.**, Barákova 575, Jičín, Nové Město, 50601, CZ

(740) JUDr. Daniel Novotný, Valdštejnovo náměstí 76, Jičín, Staré Město, 50601

(210) O-593238

(591) Barevná

(511) (12) vozidla a dopravní prostředky; (35) obchodní analýzy, průzkum a informační služby, obchodní poradenské služby a informace pro spotřebitele (poskytování), pomoc v obchodní a podnikatelské činnosti, management a administrativní služby, reklamní, marketingové a propagační služby; (36) finanční a peněžní služby a bankovní služby, finanční odhady, pojištění, pojistky (uzavírání -), pojišťovací služby, poskytování předplacených karet a kuponů, služby nemovitostní (realitní služby), služby zajišťující úschovu cenností v bezpečnostních schránkách, získávání finančních prostředků a sponzorování; (38) síťové telekomunikační služby, spoje (komunikace), telekomunikační služby; (39) balení a skladování zboží, doprava a přeprava, parkování a uskladnění vozidel, kotviště, potrubní přeprava a distribuce a distribuce prostřednictvím kabelů, rozvázkové služby, zprostředkování dopravních služeb; (42) návrhářství, počítačové služby, služby testování, služby ověřování a služby kontroly kvality, služby v oblasti informačních technologií, vědecké a technologické služby.

Třídy výrobků a služeb:
12, 35, 36, 38, 39, 42

(540)



(593) Obrazová

- (111) **404544**
(220) 06.05.2024
(320) 06.05.2024
(442) 12.06.2024
(151) 18.09.2024
(730) **Teska Josef**, Libeřská 136, Jílové u Prahy, Radlík, 25401, CZ
(210) O-593255
(511) (9) mobilní aplikace; (35) inzerce a inzertní služby; (42) architektura.

Třídy výrobků a služeb:
9, 35, 42

(540) **Archature**

(592) Slovní

- (111) **404545**
(220) 06.05.2024
(320) 06.05.2024
(442) 12.06.2024
(151) 18.09.2024
(730) **Slavia partner s.r.o.**, Táborská 940/31, Praha 4, Nusle, 14000, CZ
(740) Rott, Růžička & Guttman s.r.o., Vyskočilova 1566, Praha 4, Michle, 14000

(210) O-593257

(591) Barevná

(511) (9) informace a data v elektronické podobě na nosičích zařazených ve třídě 9; (16) tiskoviny, publikace, letáky, formuláře, kalendáře, informační brožury; (35) obchodní zprostředkovatelské služby, zprostředkování obchodních informací, poskytování obchodních informací a rady pro spotřebitele ve výběru produktů a služeb; (36) zprostředkování pojištění, spotřebitelské úvěry, poskytování finančního poradenství.

Třídy výrobků a služeb:
9, 16, 35, 36

(540)

SLAVIA
PARTNER

(593) Obrazová

- (111) **404546**
(220) 06.05.2024
(320) 06.05.2024
(442) 12.06.2024
(151) 18.09.2024
(730) **Budějovický Budvar, národní podnik, Budweiser Budvar, National Corporation, Budweiser Budvar, Entrepise Nationale, K. Světlé** 512/4, České Budějovice, České Budějovice 3, 37004, CZ

(740) LORENC IP advokátní a patentová kancelář s.r.o., Mgr. Lukáš Lorenc, advokát, Štefánikova 256/34, Praha 5, Smíchov, 15000

(210) O-593259

(511) (16) blahopřání, bloky, brožury, časopisy, desky na dokumenty, formuláře (tištěné), fotografie (tištěné), grafické reprodukcce, grafické tisky, kalendáře, krabice z papíru/lepenky, katalogy, letáky, listky, obálky, obaly na lahve, obtisky, pera (kancelářské potřeby), plakáty, podtácky pod pivní sklenice, potřeby pro psaní, prospekty, psací papír, dopisní papír, reklamní tabule z papíru, tištěné publikace, pohlednice; (35) reklama, propagace a inzerce prostřednictvím všech druhů médií, marketing, zprostředkovatelská činnost v oblasti obchodu s reklamními výrobky všeho druhu, s výrobky ze skla, porcelánu a majoliky, s textilními výrobky, jako jsou trička, mikiny, zástěry a čepice, s ubrusy, papírenským zbožím, tácky, papírovými kelímkami a kelímkami z umělých hmot, etiketami, kalendáři, tiskovinami, publikacemi, časopisy a knihami, s pivem a s nealkoholickými nápoji, provozování prodejních automatů na rychlé občerstvení; (43) provozování pohostinství, restaurací, poskytování rychlého občerstvení (služby), podávání nápojů, čepování piva, dočasné ubytování, služby zajišťující stravování a nápoje, hotelové služby, provoz hotelového ubytování, turistické noclehárny,

penzióny, rezervace hotelů, služby barů, bufety, jídelny a závodní jídelny, kavárny, pronajímání jednacích místností, zásobování (catering).

Třídy výrobků a služeb:

16, 35, 43

(540)



HOTEL
MALÝ PIVOVAR

(593) Obrazová

- (111) **404547**
(220) 06.05.2024
(320) 06.05.2024
(442) 12.06.2024
(151) 18.09.2024
(730) **Diakonie Apoštolské církve**, Polní 1105/15, Český Tešín, 73701, CZ
(740) Mgr. Petr Bílý LL.M., advokát, Otýlie Beniškové 1664/14, Plzeň, Severní Předměstí, 30100

(210) O-593265

(591) Barevná

(511) (16) balicí papír, bloky (kancelářské potřeby), kancelářské potřeby, s výjimkou nábytku, časopisy (periodika), desky na dokumenty, dopisní papír, fotografie (tištěné), grafické reprodukcce, kancelářské desky, papírové karty ne hrací, knihy, komiksy (knihy), krabice z papíru nebo lepenky, lepicí pásky pro kancelářské potřeby nebo pro domácnost, letáky, listky, listy papíru (papírnické zboží), psací potřeby, tužky, propisky, pera, obálky (papírnické zboží), obalové materiály ze škrobů, obaly (papírnické zboží), obaly na lahve z papíru nebo lepenky, obalové fólie z plastických hmot, omalovánky, papírnické zboží, penály, plakáty, razítka, reklamní tabule z papíru nebo lepenky, sáčky (obálky, váčky) z papíru nebo plastických hmot na balení, samolepky (papírnické zboží), sešity, sběratelské karty, ne hrací karty, školní potřeby (papírnické zboží), tiskoviny, záložky do knih, zápisníky; (25) oděvy, včetně oděvů papírových, obuv a kloboučnické zboží; (28) hračky, dětské hračky, hračky pro kojence, hračky ze dřeva, hračky z textilních materiálů, hračky-zvířátka, hudební hračky, hračky podporující rozvoj malých dětí, elektronické hračky, hračky fungující na baterky, dálkově ovládané hračky, hračky na hraní ve vodě, hračky na pískoviště, hračky do dětské postýlky, hračky do kočárků, hračky do vany, hračky na ježdění, hračky na kreslení, hračky, na kterých se skáče, hračky na tahání, hračky na tlačení, houpačky, hračky na úder, hračky napodobující předměty používané při každodenních aktivitách dospělých, kovové hračky, mechanické hračky, natahovací hračky, nafukovací hračky, gumové hračky, umělohmotné hračky, plastové hračky, plyšové hračky, oblečení pro hračky, hry, stolní hry, karetní hry, kvízové hry, hry na dovednosti a akční hry, hudební hry, mechanické hry, elektronické hry, hry s kostkami, kulové a kuličkové hry, manipulační hry, modelářské soupravy, modely aut, modely letadel, modely vlakových souprav, modely na válečné hry, stavebnice, drobné hračkářské zboží, hračkářské skládačky a rébusy [puzzle], hračkářské nářadí, hračkářské zbraně, hračkářské sportovní zařízení, míče na hraní, hračkářské hodinky a hodiny, hračkářské telefony, dětské soupravy na šití, hračkářské šperky, hračkářské masky, motorizovaná hračkářská vozidla na ježdění, dětské domečky na hraní, nafukovací bazény, trampolíny, draci, koloběžky, dětská kosmetika na hraní, vodní pistole, žonglovací potřeby, kouzelnické potřeby, rehabilitační míče; (35) maloobchodní a velkoobchodní služby z výrobky výše uvedenými ve třídách 16, 25 a 28, maloobchodní a velkoobchodní služby prostřednictvím internetu s výrobky výše uvedenými ve třídách 16, 25 a 28, reklamní, marketingové a propagační služby, obstaravatelská a zprostředkovatelská činnost v oblasti obchodu, marketing, nabízení a vystavování zboží za

účelem jeho prodeje, internetová reklama, zásilková reklama, marketingová činnost, internetový marketing, předvádění zboží, šíření reklamních materiálů, šíření vzorků, automatizované zpracování dat, administrativní služby, sběr údajů do počítačových databází, obchodní informace; (41) půjčování hraček, výchovná, vzdělávací a zábavná činnost, sportovní a kulturní aktivity, organizování vzdělávacích a zábavných soutěží, vydavatelská činnost, rozmnožování a nahrávání zvukových a zvukově-obrazových záznamů, nakladatelství a vydavatelství periodických a neperiodických publikací, zejména společenských, zábavních, vzdělávacích a odborných časopisů, a to tištěných na papírových nosičích i v elektronické podobě, včetně textových, zvukových a zvukově-obrazových zpráv a informací na elektronických, magnetických a optických nosičích všeho druhu, ediční a publikační činnost, včetně nahrávání zvukových a zvukově-obrazových nosičů a pořadů pro rozhlasové a televizní vysílání, půjčování publikací a nahraných zvukových a zvukově-obrazových nosičů, produkční a agenturní činnost v oblasti zábavy, vzdělávání, kultury a sportu, včetně pořádání zábavních a vzdělávacích soutěží a akcí, hobby-soutěží, zájmových klubů, setkání a přednášek, včetně akcí na podporu zdravého životního stylu a společenského uplatnění a aktivity zájmových skupin, kulturních a/nebo vzdělávacích výstav, informační, konzultační, poradenské a obstaravatelské služby v oboru nakladatelské a vydavatelské činnosti, produkční a agenturní činnost v oblasti zábavy, kultury, vzdělávání, zájmové činnosti a společenských aktivit.

Třídy výrobků a služeb:
16, 25, 28, 35, 41

(540)



(593) Obrazová

(111) **404548**
(220) 06.05.2024
(320) 06.05.2024
(442) 12.06.2024
(151) 18.09.2024
(730) **Močidlan Jakub Bc.**, Na Dvorku 201, Pustá Polom, 74769, CZ
(210) O-593267
(511) (32) báze pro nealkoholické koktejly, cidre, nealkoholický, citronády, chlazené ovocné nápoje, chininová voda, brusinková šťáva, bitter lemon.
Třídy výrobků a služeb:
32

(540)

Protože Drinks

(592) Slovní

(111) **404549**
(220) 06.05.2024
(320) 06.05.2024
(442) 12.06.2024
(151) 18.09.2024
(730) **PRAGO-UNION, a.s.**, Ciolkovského 853/1, Praha 6, Ruzyně, 16100, CZ
(740) Mgr. Ondřej Čerych, advokát, Národní 58/32, Praha 1, Nové Město, 11000
(210) O-593268

(511) (14) medaile, měděné žetony, mince, umělecká díla z drahých kovů; (35) obchodní informace, obchodní zprostředkovatelské služby, poradenské služby pro obchodní vedení, poradenství v oblasti organizace podniku, poskytování obchodních informací prostřednictvím webových stránek, propagace, vylepování plakátů, zásobovací služby pro jiné osoby [nákup zboží a služeb pro jiné podniky, influencer marketing, podpora prodeje jiných osob, poskytování obchodních informací a rady pro spotřebitele ve výběru produktů a služeb]; (36) pronájem bytů, pronájem nemovitostí, správa nemovitostí, zprostředkování v oblasti nemovitostí.

Třídy výrobků a služeb:
14, 35, 36

(540)



(593) Obrazová

(111) **404550**
(220) 07.05.2024
(320) 07.05.2024
(442) 12.06.2024
(151) 18.09.2024
(730) **Ležatá osmička, s.r.o.**, Křížkova 703/97d, Praha 8, Karlín, 18600, CZ
(740) MACEK.LEGAL s.r.o., advokátní kancelář, Haštalská 1072/6, Praha 1, Staré Město, 11000
(210) O-593271
(511) (35) internetový maloobchodní a velkoobchodní prodej baristických pomůcek, internetový maloobchodní a velkoobchodní prodej kávy, internetový maloobchodní a velkoobchodní prodej příslušenství ke kávě, maloobchodní a velkoobchodní prodej baristických pomůcek, maloobchodní a velkoobchodní prodej kávy, maloobchodní a velkoobchodní prodej příslušenství ke kávě; (41) organizování vzdělávacích a školicích akcí, pořádání a vedení vzdělávacích a školicích kurzů, tvorba vzdělávacích kurzů a zkoušek, vedení kurzů, seminářů a workshopů, vzdělávací a školicí služby.

Třídy výrobků a služeb:
35, 41

(540)



Barista crew

(593) Obrazová

(111) **404551**
(220) 07.05.2024
(320) 07.05.2024
(442) 12.06.2024
(151) 18.09.2024
(730) **BIOFARMA**, 50 rue Carnot, 92284 Suresnes Cedex, FR
(740) artpatent, advokátní kancelář s.r.o., Dukelských hrdinů 976/12, Praha 7, Holešovice, 17000
(210) O-593276
(591) Barevná

(511) (41) vzdělávací a školicí služby, pořádání a vedení seminářů, kurzů, workshopů a konferencí; (44) lékařské služby, poradenství týkající se zdraví, konzultace ve vztahu k farmacii, farmaceutické a lékařské informační služby.

Třídy výrobků a služeb:

41, 44

(540)



(593) Obrazová

(111) **404552**

(220) 07.05.2024

(320) 07.05.2024

(442) 12.06.2024

(151) 18.09.2024

(730) **AgroProtec s.r.o.**, Dolní 549, Kamenný Újezd, 37381, CZ

(210) O-593277

(511) (1) přírodní a umělá hnojiva, chemické prostředky používané v zemědělství, zahradnictví a lesnictví; (5) přípravek na ochranu rostlin, pesticidy, přípravky na hubení hmyzu, fungicidy, herbicidy a insekticidy.

Třídy výrobků a služeb:

1, 5

(540)

Granat

(592) Slovní

(111) **404553**

(220) 10.05.2024

(320) 10.05.2024

(442) 12.06.2024

(151) 18.09.2024

(730) **DOBEST s.r.o.**, Jablonského 640/2, Praha 7, Holešovice, 17000, CZ

(740) **MACEK.LEGAL s.r.o.**, advokátní kancelář, Haštalská 1072/6, Praha 1, Staré Město, 11000

(210) O-593336

(511) (37) úklid domácností, vedení domácností (úklidové služby); (41) doučování, kurzy pro zvyšování kvalifikace a další vzdělávání, pořádání a vedení vzdělávacích kurzů, rekreační služby pro seniory, soukromá pedagogická činnost, tvorba vzdělávacích kurzů a zkoušek, vedení kurzů, seminářů a workshopů, výukové kurzy zaměřené na přípravu ke zkouškám, vzdělávací a výukové služby; (44) ošetrovatelské služby, péče o seniory, služby v oblasti domácí ošetrovatelské péče; (45) poskytování asistenčních služeb seniorům a zdravotně postiženým osobám, služby poskytování společnosti seniorům a zdravotně postiženým osobám.

Třídy výrobků a služeb:

37, 41, 44, 45

(540)

DOBEST

(592) Slovní

(111) **404554**

(220) 10.05.2024

(320) 10.05.2024

(442) 12.06.2024

(151) 18.09.2024

(730) **Kameník Petr**, č. p. 114, Horní Kounice, 67140, CZ

(210) O-593341

(591) Barevná

(511) (29) konzervované, mražené, sušené a vařené ovoce a zelenina; (30) káva, čaj, kakao a jejich náhražky, zmrzlina, sorbety a jiné produkty určené ke konzumaci v mraženém stavu, led (zmrazená voda); (32) piva, nealkoholické nápoje, minerální a sycené vody, ovocné nápoje a ovocné šťávy, sirupy a jiné přípravky pro přípravu nealkoholických nápojů.

Třídy výrobků a služeb:

29, 30, 32

(540)



(593) Obrazová

(111) **404555**

(220) 10.05.2024

(320) 10.05.2024

(442) 12.06.2024

(151) 18.09.2024

(730) **STOMATOLOGIE CHODOV s.r.o.**, Květnového vítězství 123/2a, Praha 4, Chodov, 14900, CZ

(740) **Mgr. Bc. Petr Skopal**, advokát, Jednořadá 1051/53, Praha 6, Bubeneč, 16000

(210) O-593363

(511) (3) přípravky pro ústní hygienu; (5) zubní přípravky a výrobky a léčebné zubní pasty, farmaceutické přípravky a přírodní léčiva; (21) pomůcky ústní hygieny; (44) služby zubního lékařství.

Třídy výrobků a služeb:

3, 5, 21, 44

(540)

AMICADENT

(592) Slovní

(111) **404556**

(220) 12.05.2024

(320) 12.05.2024

(442) 12.06.2024

(151) 18.09.2024

(730) **Houška & Houška v. o. s.**, Semovická 509, Bystřice, 25751, CZ

(740) **Mgr. Petr Bílý LL.M.**, advokát, Otýlie Beníškové 1664/14, Plzeň, Severní Předměstí, 30100

(210) O-593371

(511) (3) kosmetické výrobky a přípravky, přírodní kosmetika, mýdla, koupelové a sprchové přípravky, koupelové soli, éterické oleje, pleťová a tělová mléka, pleťové vody, šampony, kondicionéry, barvy na vlasy, pleťové a tělové krémy, laky na vlasy, laky na nehty, opalovací kosmetika, líčidla, parfémy, toaletní vody, vody po holení, deodoranty a antiperspiranty,

aromaterapeutické přípravky, masážní přípravky, zubní pasty, přípravky k péči o ústní dutinu, holicí přípravky, depilační přípravky; (30) káva, čaj, kakao a jejich náhražky, nápoje v prášku obsahující kakao, kakaové krémy ve formě pomazánek, kakaové výtažky pro lidskou spotřebu, potraviny obsahující kakao (jako hlavní složku), kakaové nápoje s mlékem, přípravky na kakaové bázi, kakaové směsi, kakao (pražené, v prášku, granulované nebo ve formě nápoje), kakaové nápoje, čokoláda, čokoládové cukrovinky, čokoládové chipsy, čokoládová vejce, čokoláda na polevy, čokoláda s alkoholem, čokoládová hmota, čokoládová pěna, čokoládová rýže, čokoládové nápoje, čokoládové oplatky, čokoládové ozdoby na cukrářské výrobky, čokoládové pečivo, čokoládové pomazánky, čokoládové pralinky, čokoládové příchutě, čokoládové sirupy k přípravě nápojů na bázi čokolády, čokoládové sladkosti, čokoládové sušenky, čokoládové tyčinky, čokoládové vafle, čokoládové výtažky, čokoládový prášek, cukrovinky vyrobené z čokolády, náhražky čokolády, horká čokoláda, výrobky na bázi čokolády, přípravky na výrobu čokoládových nápojů, potraviny obsahující čokoládu (jako hlavní složku), ořechy v čokoládě, ovoce v čokoládě, oplatky s čokoládovou polevou, polevy s čokoládovou příchutí, plněná čokoláda, bezlepkový chléb, potraviny s kakaovým základem, výtažky z kakaa k ochucování potravin, cereální sušenky pro lidskou spotřebu, moučnický, zákusky, dorty a sušenky, čokoládové sušenky, oplatky, sušenky, suchary, sušenky, tyčinky obsahující směs cereálií, ořechů a sušeného ovoce (cukrovinky), pečivo, cukrářské výrobky, cereální tyčinky a energetické tyčinky, cereálie, cukr, přírodní sladidla, sladké polevy a náplně, výrobky z včelích produktů, led, zmrzlina, mražené jogurty a sorbety, rýže, sladkosti (bonbony), sladké tyčinky a žvýkačky, sladké polevy a náplně, sirupy a melasa, snídaně cereálie, ovesné a kukuřičné kaše, sušené a čerstvé těstoviny, nudle a knedlíky, těsta, těstíčka a jejich směsi, kakaové nibsy, vše výše uvedené též v bezlepkové variantě a/nebo raw variantě a/nebo bio kvalitě; (35) reklamní činnost, internetová reklama, zásilková reklama, marketingová činnost, internetový marketing, předvádění zboží, šíření reklamních materiálů, šíření vzorků, automatizované zpracování dat, administrativní služby, sběr údajů do počítačových databází, obchodní informace, maloobchod, velkoobchod a internetový obchod s výrobky uvedenými výše ve třídách 3 a 30 v tomto seznamu, propagace, franchising, merchandising; (40) pražení a zpracování kakaových bobů, zakázková výroba kakaového másla, čokolády, čokoládových cukrovinek, pralinek, sladkostí, kakaových přípravků, chutney (chuťové přísady).

Třídy výrobků a služeb:
3, 30, 35, 40

(540)

Franciska

(592) Slovní

(111) **404557**

(220) 12.05.2024

(320) 12.05.2024

(442) 12.06.2024

(151) 18.09.2024

(730) **FA FASHIONABLE s.r.o.**, Zajcevova 294/10, Ostrava, Zábřeh, 70030, CZ

(740) Mgr. Petr Bílý LL.M., advokát, Otýlie Beniškové 1664/14, Plzeň, Severní Předměstí, 30100

(210) O-593372

(511) (3) parfumerie, kosmetika, vonné oleje, parfémová voda, parfémované krémy, parfémované toaletní vody, parfémové tělové spreje, parfémy, přírodní voňavkářské výrobky, syntetická parfumerie (výrobky), tekuté parfémy, tělové deodoranty [voňavkářské výrobky], tělové spreje (neléčivé), tělové vůně, toaletní voda, tuhé parfémy, vonné tělové vody a krémy, vůně pro osobní použití, balzámy, kosmetické soupravy, přípravky pro čištění, leštění, odmašťování a broušení, přípravky pro chemické čištění, přípravky pro bělení a jiné prací prostředky, přípravky a potřeby na ošetřování obuvi, přípravky a potřeby na ošetřování oděvů; (18) kůže a imitace kůže, kufry a cestovní tašky (zavazadla), zavazadla, aktovky, aktovky jako příruční tašky, diplomaty, kabelky, dámské kabelky [psaníčka], dámské a pánské peněženky, deštníky, obaly na oděvy (cestovní); (25) oděvy, obuv, kloboučnické zboží, čepice, klapky na uši, kloboukové formy, kloboukové konstrukce, kombiné, kombinézy, konfekce, kostýmy, obleky, košile, koupací pláště, kožešiny (oděvy), kravaty, motýlky, kšiltovky, oděvy koupací, oděvy nepromokavé, oděvy papírové, oděvy plážové, oděvy pletené, oděvy pro cyklisty, oděvy pro motoristy, oděvy tělocvičné, oděvy z kůže, oděvy z napodobenin kůže, opasky, plavky, pánské plavky, dámské plavky, pantofle, plastróny, podprsenky, podvazkové pásy, podvazky, podvlékačky, ponožky, potítka, prádlo osobní, prádlo osobní (lněné), prádlo spodní, prádlo spodní

pohlcující pot, přehozy přes ramena, kabáty, pulovry, punčocháče, punčochy, pytle na oděvy, pyžama, rukavice, rukávnický, saka, sandály, koupací sandály, sportovní obuv, domácí střevíce, střevíce, svetry, vesty, sportovní bundy, svrchníky, svrchní kabáty, obuv, šály, šátky, šaty dámské, šněrovací boty, trička, koupací úbor, uniformy, podvazky k ponožkám, pásky, ozdobné kapesníčky do sak, pásy do smokingu, roláky [svetry], svetry se zipem; (35) reklama (propagace), reklama on-line v počítačové síti, aktualizování reklamních materiálů, rozšiřování reklamních materiálů zákazníkům (letáky, prospekty, tisky, vzorky), zaslání reklamních materiálů zákazníkům, vydávání, zveřejňování, oznámení, vyhlášení, psaní reklamních textů, pronájem reklamní plochy, pronájem reklamních materiálů, rozhlasová reklama, rozšiřování reklamních nebo inzertních materiálů, venkovní reklama, výstavy k reklamním a obchodním účelům, pronájem reklamní doby v komunikačních médiích, kopírování nebo rozmnožování (reprodukce) dokumentů, dokladů, marketing, inzerce, on-line inzerce, vyhledávání dat a informací v počítačových souborech (pro třetí osoby), obchodní nebo podnikatelské informace, obchodní transakce-plány, dodavatelské služby pro třetí osoby (nákup výrobků a služeb pro jiné podniky), pořádání veletrhů pro obchodní a reklamní účely, prezentace výrobků v komunikačních médiích pro účely maloobchodu, styky s veřejností, provádění obchodních operací, poskytování obchodních informací a obchodních služeb pomocí internetu, zprostředkování obchodu, zprostředkovatelská činnost v oblasti obchodu a služeb k obchodním účelům, zprostředkování internetového obchodu, vše s výše uvedenými výrobky ve tř. 3, 18, 25, velkoobchod, maloobchod a internetový prodej shora uvedených výrobků ve tř. 3, 14, 18, 25, zprostředkování obchodních kontaktů, komerční využití internetu v oblastech komerčních internetových médií a vyhledávacích služeb; (42) módní a oděvní návrhářství, poradenské služby v oblasti módního a oděvního návrhářství, poskytování informací o službách módního a oděvního návrhářství, služby oděvního návrhářství.

Třídy výrobků a služeb:

3, 18, 25, 35, 42

(540)



(593) Obrazová

(111) **404558**

(220) 13.05.2024

(320) 13.05.2024

(442) 12.06.2024

(151) 18.09.2024

(730) **Advanced Networks s.r.o.**, Kolmá 611, Státnice, Černý Vůl, 25262, CZ

(740) SCC Legal s.r.o., Hybernská 1009/24, Praha 1, Nové Město, 11000

(210) O-593385

(511) (1) botanické výtažky k použití při výrobě kosmetiky, rostlinné výtažky pro použití při výrobě farmaceutik, bylinné výtažky, jiné než esenciální oleje, k použití při výrobě kosmetických přípravků, rostlinné výtažky, jiné než esenciální oleje, k použití při výrobě kosmetických přípravků; (3) aromaterapeutické krémy, denní krémy, krémy na vlasy, kosmetické krémy, masážní oleje, vlasové oleje, míchané vonné oleje, kosmetické pleťové oleje, mýdla a gely, výtažky z květin, vonné oleje a aromatické výtažky; (5) bonbony s léčebnými přísadami, vitaminové kapky, antibiotické krémy, léčebná a dezinfekční mýdla a čistící přípravky, náplasti, byliny na kouření pro léčebné účely, konopí pro léčebné účely, výtažky z léčivých rostlin, výtažky z léčivých bylin, rostlinné výtažky pro farmaceutické účely, rostlinné výtažky pro farmaceutické použití, léčivé bylinné výtažky k léčebným účelům, bylinné a rostlinné výtažky pro léčebné účely; (21) krabice na bonbony, dózy na bonbony; (22) česané konopí; (29) konopné mléko používané jako náhražka mléka; (30) bonbony, čokoláda, oplatky, sušenky, koláčky, květy nebo listy k použití jako náhražka čaje, květy nebo listy jako náhražka čaje; (31) květinové dekorace [sušené], květinové dekorace [přírodní], rostliny konopí, konopí, nezpracované; (34) cigarety

obsahující tabákové náhražky (nikoliv pro léčebné účely), přístroje na ohřívání náhražek tabáku pro účely inhalace, byliny ke kouření, aromatické látky, jiné než vonné oleje, používané v náhražkách tabáku, inhalátory používané jako náhražka tradičních cigaret, doutníky používané jako náhražka tabákových cigaret.

Třídy výrobků a služeb:

1, 3, 5, 21, 22, 29, 30, 31, 34

(540)



(593) Obrazová

(111) **404559**

(220) 13.05.2024

(320) 13.05.2024

(442) 12.06.2024

(151) 18.09.2024

(730) **Hrdlička Jan Ing.**, Podkozí 461, Chyňava, 26601, CZ

(740) Advokát 21, JUDr. Petr Novotný, Jugoslávských partyzánů 1599/31, Praha 6, Dejvice, 16000

(210) O-593389

(591) Barevná

(511) (2) fasádní nátěry a laky pro ochranu a estetické úpravy vnějších povrchů staveb, speciální nátěry a laky navržené k ochraně povrchů budov před UV zářením; (37) služby malování a natírání povrchů staveb a budov, služby zahrnující aplikaci UV ochranných nátěrů na stavební konstrukce, služby zahrnující aplikaci fasádních nátěrů pro ochranu a dekoraci; (40) služby spočívající ve zlepšení mechanických, fyzikálních, estetických a jiných vlastností povrchů staveb a budov pomocí barvení nebo lakování, povrchové úpravy materiálů pomocí UV ochranných nátěrů pro stavby a budovy.

Třídy výrobků a služeb:

2, 37, 40

(540)



(593) Obrazová

(111) **404560**

(220) 13.05.2024

(320) 13.05.2024

(442) 12.06.2024

(151) 18.09.2024

(730) **Hrdlička Jan Ing.**, Podkozí 461, Chyňava, 26601, CZ

(740) Advokát 21, JUDr. Petr Novotný, Jugoslávských partyzánů 1599/31, Praha 6, Dejvice, 16000

(210) O-593390

(591) Barevná

(511) (2) nátěry a laky pro betonové podlahy, nátěry určené pro vysokou mechanickou a chemickou odolnost, nátěrové systémy pro betonové podlahy s vysoce zátěžovými vlastnostmi, nátěry pro podlahy odolné proti abrazi a chemikáliím; (37) služby aplikace nátěrů na betonové podlahy, příprava betonových podlah pro aplikaci vysoce zátěžových nátěrů, včetně broušení a vyrovnávání, renovace a opravy podlah; (40) aplikace speciálních ochranných povrchových úprav pro podlahy, provádění povrchových úprav betonových podlah pro zvýšení odolnosti proti mechanickému namáhání a chemickému působení a jiné zlepšení jejich vlastností, služby nanášení ochranných vrstev na betonové podlahy.

Třídy výrobků a služeb:

2, 37, 40

(540)



(593) Obrazová

- (111) **404561**
(220) 13.05.2024
(320) 13.05.2024
(442) 12.06.2024
(151) 18.09.2024
(730) **Šimek Martin**, Vacinova 396/5, Praha 8, Libeň, 18000, CZ
(210) O-593391
(511) (41) taneční studia, taneční akce, taneční školy.

Třídy výrobků a služeb:
41

(540) **Danceway**

(592) Slovní

- (111) **404562**
(220) 03.10.2013
(320) 09.04.2013
(442)
(151) 18.09.2024
(730) **MATADOR HOLDING, a.s.**, Bojnická 3, SK-831 04 Bratislava, SK
(740) FAJNOR IP s.r.o., Pobřežní 249/46, Praha 8, Karlín, 18600
(210) O-594584
(511) (7) obráběcí stroje, automatické dopravníkové systémy (stroje), dopravníky (stroje), hydraulické nástroje (součásti strojů), hydraulické nářadí, hydraulické zdvihací zařízení, manipulační zařízení na nakládání a vykládání, zvedací ramena (součásti strojů), zdvihací zařízení, sklíďidla (části strojů), čerpadla (součásti strojů nebo motorů), čerpadla (stroje), ejektory, odstředivá čerpadla, samoregulační palivová čerpadla, válcovací stolice, lisovací stroje, lisovací nástroje (součásti strojů), lisy (stroje pro průmyslové účely), obtahovací brusky, drticí stroje, svářecí stroje, tvářecí stroje, automatické manipulační stroje (manipulátory), elektrická zařízení na sváření, montážní stroje, formy používané v průmyslové výrobě (součásti strojů), formy (součásti strojů), ruční nástroje poháněné jinou než lidskou silou, nástroje (součásti strojů), mycí linky pro vozidla; (8) ruční nářadí a nástroje; (9) elektronické měřicí nástroje a zařízení, elektroměry, měrky, hasicí přístroje, hasičské vozy, požární hadice, trysky pro požární hadice; (12) pozemní, vzdušné, vodní a železniční dopravní prostředky, automobily, elektrická vozidla, karavany, přívěsy pro pozemní vozidla, konstrukční části vozidel (ne části motorů), hnací motory pro pozemní vozidla, elektrické motory pro pozemní vozidla, trakaře, postranní přípojně

vozíky k motocyklům, vozíky, vozíky, golfové vozíky (vozidla), invalidní vozíky, dvoukolové vozíky, lící vozíky, manipulační vozíky, nákupní vozíky, vzdušné dopravníky, dodávkové tříkolky, úklidové vozíky, vysokozdvíhací vozíky, visuté lanové dráhy, vozíky na hadice, vyklápač vozíky, výklopné vozíky, zdvihací vozidla, tvarované krycí plachty na vozidla, sedadla do vozidel, řetězy na vozidla, nosiče zavazadel pro vozidla, bezpečnostní popruhy pro sedadla vozidel, dětské bezpečnostní sedačky do vozidel, bezpečnostní výbava automobilů, opěrky hlavy na sedadla vozidel, prostředky proti oslnění pro vozidla, tažná zařízení na vozidla; (37) údržba a opravy vozidel, doplňování paliva do vozidel, protektorování pneumatik, oprava pneumatik, čištění vozidel, mytí vozidel, oprava a údržba mycí linky pro vozidla, údržba a oprava strojů pro výrobu vozidel, opravy a údržba dopravníků, údržba a opravy strojů, diagnostika poruch vozidel; (42) výzkum ve strojírenství, navrhování vozidel a jejich částí pro jiné osoby, průmyslový design vztahující se k vozidlům, vývoj vozidel, výzkum a vývoj nových výrobků pro jiné osoby.

Třídy výrobků a služeb:
7, 8, 9, 12, 37, 42

(540)



(593) Obrazová

Přehled zápisů ochranných známek se změnou ve vztahu ke zveřejněným přihláškám

Kapitola obsahuje údaje o ochranných známkách zapsaných na základě ustanovení § 28 odst. 1 zákona č. 441/2003 Sb., u kterých došlo ke změně údajů oproti zveřejněné přihlášce ochranné známky.

Číselný přehled (111)	
404450	404454

Zápis ochranných známek se změnou ve vztahu ke zveřejněným přihláškám

- (111) **404450**
- (220) 19.11.2020
- (320) 19.11.2020
- (442) 05.05.2021
- (151) 18.09.2024
- (540)

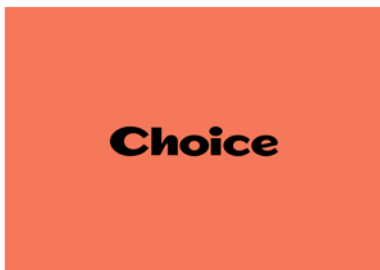

- (593) Obrazová
- (730) **Choice QR s.r.o.**, Na příkopě 857/18, Praha 1, Nové Město, 11000, CZ
- (511) (9) počítačové servery, zařízení a vybavení pro počítačové sítě a pro datovou komunikaci, zařízení a příslušenství na zpracování dat (elektrická a mechanická), počítače a počítačový hardware, servery počítačových databází, cloudové servery, servery na web hosting, platební terminály, přístroje na vydávání a třídění peněz, pokladny registrační, elektronické registrační pokladny, automatické registrační pokladny, počítačový software, počítačový software pro cloud computing, software pro správu financí, počítačové programy pro finančníctví, elektronické přístroje na zaznamenávání finančních operací, počítačový software vztahující se k finančním záležitostem, počítačový software pro správu databází, komunikační servery (počítačový hardware), mobilní aplikace, software pro operace v rámci EET, HW pro zpracování operací v rámci EET, elektronické pokladní systémy, počítačové informační systémy, informační systémy na strojově čitelných nosičích, počítačové aplikace, internetové aplikace, informační a řídicí systémy, programy a aplikace na míru dle zadání, paměťová média - elektronické nosiče dat všeho druhu, webové aplikace, multimediální software, interaktivní multimediální počítačové programy, multimediální software, interaktivní počítačový software, magnetické nosiče dat, záznamové disky, optické nosiče dat, strojově čitelné nosiče dat, nahraný obsah (počítačové programy, data a informace); (16) tiskoviny, zápisníky (tiskoviny), tiskoviny k instruktčním účelům, periodika, tištěné publikace, vzdělávací publikace, papírové zboží a učební pomůcky s výjimkou přístrojů, učebnice, kancelářské potřeby, vyučovací pomůcky a potřeby, psací potřeby a razítka, potřeby pro umělecké a řemeslné použití a potřeby na modelování, alba na fotografie, obrazy, obrázky, fotografie, stojany na fotografie, rámečky na fotografie, rúžky na fotografie, pořadače (kancelářské potřeby), desky na dokumenty, kromě textilních, reprodukce uměleckých děl, grafické kresby, kalendáře, diáře, blahopřání, papírové sáčky, tašky a pytle, tašky (obaly, pytlíky) z plastu, umělecké předměty a figuríny z papíru a lepenky a architektonické modely, instruktážní příručky pro účely výuky, výukové pomůcky s výjimkou přístrojů; (35) předvádění produktů (výrobků) uvedených výše ve třídě 9, a to počítačové servery, zařízení a vybavení pro počítačové sítě a pro datovou komunikaci, zařízení a příslušenství na zpracování dat (elektrická a mechanická), počítače a počítačový hardware, servery počítačových databází, cloudové servery, servery na web hosting, platební terminály, přístroje na vydávání a třídění peněz, pokladny registrační, elektronické registrační pokladny, automatické registrační pokladny, počítačový software, počítačový software pro cloud computing, software pro správu financí, počítačové programy pro finančníctví, elektronické přístroje na zaznamenávání finančních operací, počítačový software vztahující se k finančním záležitostem, počítačový software pro správu databází, komunikační servery (počítačový hardware), mobilní aplikace, software pro operace v rámci EET, HW pro zpracování operací v rámci EET, elektronické pokladní systémy, počítačové informační systémy, informační systémy na strojově čitelných nosičích, počítačové aplikace, internetové aplikace, informační a řídicí systémy, programy a aplikace na míru dle zadání, paměťová média - elektronické nosiče dat všeho druhu, webové aplikace, elektronické databáze, interaktivní multimediální počítačové programy, multimediální software, interaktivní počítačový software, magnetické nosiče dat, záznamové disky, optické nosiče dat, strojově čitelné nosiče dat, nahraný obsah (počítačové programy,

data a informace), velkoobchodní, maloobchodní a elektronický prodej výrobků uvedených výše v tomto seznamu ve třídě 9, a to počítačové servery, zařízení a vybavení pro počítačové sítě a pro datovou komunikaci, zařízení a příslušenství na zpracování dat (elektrická a mechanická), počítače a počítačový hardware, servery počítačových databází, cloudové servery, servery na web hosting, platební terminály, přístroje na vydávání a třídění peněz, pokladny registrační, elektronické registrační pokladny, automatické registrační pokladny, počítačový software, počítačový software pro cloud computing, software pro správu financí, počítačové programy pro finančníctví, elektronické přístroje na zaznamenávání finančních operací, počítačový software vztahující se k finančním záležitostem, počítačový software pro správu databází, komunikační servery (počítačový hardware), mobilní aplikace, software pro operace v rámci EET, HW pro zpracování operací v rámci EET, elektronické pokladní systémy, počítačové informační systémy, informační systémy na strojově čitelných nosičích, počítačové aplikace, internetové aplikace, informační a řídicí systémy, programy a aplikace na míru dle zadání, paměťová média - elektronické nosiče dat všeho druhu, webové aplikace, elektronické databáze, interaktivní multimediální počítačové programy, multimediální software, interaktivní počítačový software, magnetické nosiče dat, záznamové disky, optické nosiče dat, strojově čitelné nosiče dat, nahraný obsah (počítačové programy, data a informace), věrnostní, pobídkové a bonusové programy, organizování a správa věrnostních a motivačních programů pro zaměstnance nebo spotřebitele, poradenské a asistenční služby podnikům v oblasti věrnostních a motivačních programů pro zaměstnance nebo spotřebitele, příprava statistik v oblasti věrnostních a motivačních programů pro zaměstnance nebo spotřebitele, správa motivačních programů pro zaměstnance nebo spotřebitele, prezentace nabízených výrobků jako dárků nabízených v rámci věrnostních a motivačních programů umožňující zaměstnancům nebo spotřebitelům, pro něž jsou tyto dárky určeny, aby si je vybrali a objednali prostřednictvím papírového nebo elektronického nabídkového katalogu, webové stránky nebo jiného elektronického média, distribuce dárkových krabic za účelem motivace nebo ocenění zaměstnanců nebo spotřebitelů, obchodní řízení refundačních programů pro druhé, obchodní zprostředkovatelská činnost v oblasti výrobků uvedených ve třídě 9, a to počítačové servery, zařízení a vybavení pro počítačové sítě a pro datovou komunikaci, zařízení a příslušenství na zpracování dat (elektrická a mechanická), počítače a počítačový hardware, servery počítačových databází, cloudové servery, servery na web hosting, platební terminály, přístroje na vydávání a třídění peněz, pokladny registrační, elektronické registrační pokladny, automatické registrační pokladny, počítačový software, počítačový software pro cloud computing, software pro správu financí, počítačové programy pro finančníctví, elektronické přístroje na zaznamenávání finančních operací, počítačový software vztahující se k finančním záležitostem, počítačový software pro správu databází, komunikační servery (počítačový hardware), mobilní aplikace, software pro operace v rámci EET, HW pro zpracování operací v rámci EET, elektronické pokladní systémy, počítačové informační systémy, informační systémy na strojově čitelných nosičích, počítačové aplikace, internetové aplikace, informační a řídicí systémy, programy a aplikace na míru dle zadání, paměťová média - elektronické nosiče dat všeho druhu, webové aplikace, elektronické databáze, interaktivní multimediální počítačové programy, multimediální software, interaktivní počítačový software, magnetické nosiče dat, záznamové disky, optické nosiče dat, strojově čitelné nosiče dat, nahraný obsah (počítačové programy, data a informace), obchodní zprostředkovatelská činnost v oblasti výrobků uvedených ve třídě 16, a to tiskoviny, zápisníky (tiskoviny), tiskoviny k instruktčním účelům, periodika, tištěné publikace, vzdělávací publikace, papírové zboží a učební pomůcky s výjimkou přístrojů, učebnice, kancelářské potřeby, vyučovací pomůcky a potřeby, psací potřeby a razítka, potřeby pro umělecké a řemeslné použití a potřeby na modelování, alba na fotografie, obrazy, obrázky, fotografie, stojany na fotografie, rámečky na fotografie, rúžky na fotografie, pořadače (kancelářské potřeby), desky na dokumenty, kromě textilních, reprodukce uměleckých děl, grafické kresby, kalendáře, diáře, blahopřání, papírové sáčky, tašky a pytle, tašky (obaly, pytlíky) z plastu, umělecké předměty a figuríny z papíru a lepenky a architektonické modely, instruktážní příručky pro účely výuky, výukové pomůcky s výjimkou přístrojů; (36) vydávání dárkových šeků nebo poukázek za účelem motivace nebo ocenění zaměstnanců nebo spotřebitelů, distribuce dárkových šeků nebo poukázek za účelem motivace nebo ocenění zaměstnanců nebo spotřebitelů; (37) instalace, montáž, servis, opravy a údržba počítačového hardwaru, telekomunikačních zařízení, zařízení pro zajištění komunikace v počítačových, televizních, rádiových, satelitních

sítích, elektronických pokladních systémů, registračních pokladen, systémů pro zpracování operací v rámci EET, zprostředkovatelská činnost s výše uvedenými službami v rámci této třídy; (38) poskytování přístupu k internetovým portálům, služby webových portálů spadající do této třídy, telekomunikační služby, směrovací a spojovací služby pro telekomunikace, šíření informací prostřednictvím komunikačních sítí zejména internetu a bezdrátových, kabelových, satelitních sítí, elektronický přenos dat v počítačových sítích a internetu, komunikační služby prostřednictvím internetu, vnějších a vnitřních sítí, počítačová komunikace, elektronický přenos dat pomocí výpočetní techniky (počítačů), elektronický přenos dat na zakázku za úplatu, elektronická pošta, pronájem telekomunikačních přístrojů a zařízení pro přenos dat, komunikace prostřednictvím sítí vláknové optiky, komunikace prostřednictvím počítačových terminálů, komunikace prostřednictvím rádia, komunikace prostřednictvím telefonu, počítačem řízený přenos dat a obrazu, zprostředkování a poskytování přístupu do globálních, světových a lokálních počítačových sítí a internetu, poskytování interaktivních on-line vývěsek pro přenos vzkazů mezi počítačovými uživateli, poskytování informací on-line, počítačová komunikace, přenos digitálních informací přes počítače a telekomunikační přístroje, audiovizuální komunikace prostřednictvím internetu, poskytování telekomunikačních připojení k počítačovým sítím, provoz internetových portálů se zaměřením na oblast počítačové (mobilní) komunikace, poradenství a konzultace vztahující se k výše uvedeným službám; (41) organizování kulturních akcí, sportovní aktivity, organizování zábavných akcí; (42) služby v oblasti informačních technologií, vývoj softwaru, programování a implementace software, vývoj počítačových programů pro elektronické pokladní systémy, pronájem webových serverů, správa serverů, pronájem počítačového serveru (serverhosting), cloud computing, webhostingové služby a pronájem software, navrhování informačních systémů, navrhování informačních systémů v oblasti financí, poskytování virtuálních počítačových systémů prostřednictvím cloud computingu, konzultační, poradenské a informační služby v oblasti informačních technologií, poradenství v oblasti cloudových výpočetních sítí a aplikací, informační služby týkající se vývoje počítačových systémů, informační služby v oblasti počítačových systémovým aplikací, pronájem počítačového softwaru pro finanční řízení, správa vzdáleného serveru, software jako služba (SaaS), design softwaru, instalace a údržba počítačového softwaru, výzkum v oblasti počítačového softwaru, řešení problémů počítačového hardwaru a softwaru, konfigurace počítačového hardwaru s použitím softwaru, platforma jako služba (PaaS), návrhy počítačového hardwaru, konzultace v oblasti počítačů, půjčování počítačového hardwaru, vývoj počítačového hardwaru, diagnostika problémů počítačového hardwaru prostřednictvím použití softwaru, výzkum v oboru počítačového hardwaru, aktualizování softwaru, provozování on-line databází.

Třídy výrobků a služeb:

9, 16, 35, 36, 37, 38, 41, 42

(591) Barevná

(210) O-567980

(111) **404454**
(220) 30.08.2023
(320) 30.08.2023
(442) 18.10.2023
(151) 18.09.2024
(540)



(593) Obrazová
(730) **tities s.r.o.**, Rybná 716/24, Praha 1, Staré Město, 11000, CZ
(740) Trama Legal s. r. o., advokátní kancelář, JUDr. Igor Demčák, jednatel a advokát, Bottova 2A, 811 09 Bratislava
(511) (35) služby marketingové agentury, propagační marketing, propagace zboží a služeb pro třetí osoby prostřednictvím internetu, optimalizace vyhledávače, obchodní zprostředkovatelské služby v souvislosti s navazováním kontaktů mezi nejrůznějšími odborníky a klienty, spojování on-line reklamní sítě pro připojení inzerentů na webové stránky; (41) zvuková, obrazová a multimediální produkce a fotografie, poskytování videí online bez možnosti stažení, poskytování multimediální zábavy prostřednictvím webových stránek, zábava, poskytování on-line obrázků bez možnosti stažení, psaní a publikování textů, s výjimkou reklamních textů.
Třídy výrobků a služeb:
35, 41
(591) Barevná
(210) O-587878

Zápisy licenčních smluv k ochranným známkám

V této kapitole jsou zveřejněny zápisy licenčních smluv podle ustanovení § 18 odst. 1 zákona č. 441/2003 Sb.

Číslo zápisu (111)	Vlastník (730)	Nabyvatel licence (791)	Druh licence (793)	Datum uzavření licenční smlouvy (793)	S účinností od data (580)
403650	Pegas pro Váš vůz s.r.o., Lazecká 27/20, Olomouc, Lazce, 77900, CZ	Pegas centrum vozidel s.r.o., Lazecká 27/20, Olomouc, Lazce, 77900, CZ	nevýhradní	12.09.2024	24.09.2024
403650	Pegas pro Váš vůz s.r.o., Lazecká 27/20, Olomouc, Lazce, 77900, CZ	Pegas prodej vozidel s.r.o., Lazecká 27/20, Olomouc, Lazce, 77900, CZ	nevýhradní	12.09.2024	24.09.2024

Ochranné známky zrušené a prohlášené za neplatné

Tato kapitola obsahuje údaje o rozhodnutích o zrušení ochranné známky na základě ustanovení § 31 zákona č. 441/2003 Sb. nebo o prohlášení ochranné známky za neplatnou na základě ustanovení § 32 zákona č. 441/2003 Sb. Existuje-li důvod zrušení/prohlášení ochranné známky za neplatnou pouze ve vztahu k některým z výrobků nebo služeb, Úřad ochrannou známku zruší/prohlásí za neplatnou pouze pro tyto výrobky nebo služby. Údaje o výsledku rozhodnutí (zrušení ochranné známky, částečné zrušení ochranné známky, prohlášení ochranné známky za neplatnou, prohlášení ochranné známky za částečně neplatnou) jsou uvedeny za datem právní moci rozhodnutí s názvem "Datum právní moci rozhodnutí/výsledek rozhodnutí".

(111) 355356
(540)



GOLFISTA ROKU
ČESKÉ GOLFOVÉ FEDERACE

(111) 347826
(540)



GOLFISTKA ROKU
ČESKÉ GOLFOVÉ FEDERACE

(594) Kombinovaná
16.09.2024 / NABYTÍ P.M. - ZRUŠENÍ OZ

(594) Kombinovaná
16.09.2024 / NABYTÍ P.M. - ZRUŠENÍ OZ

Přehled obnov zápisu ochranných známek

Kapitola obsahuje údaje o ochranných známkách, u kterých byl na žádost vlastníka obnoven zápis podle ustanovení § 28 odst. 2 zákona č. 441/2003 Sb.

Číselný přehled (111)											
97208	100138	110218	110220	162670	166026	166098	180377	180837	180843	180844	184091
185989	186526	186721	188056	189000	189001	189826	189828	189829	189831	189834	189836
189839	189840	189841	189842	190731	190764	190766	190791	190792	191431	192969	193015
193019	193021	193026	193027	194352	195234	196414	196772	196827	197406	200833	201036
201603	201715	201716	203401	203402	203403	205344	206713	214825	214826	214827	214828
224767	267651	267943	269273	270624	270625	271622	272082	272083	272257	272258	272305
272477	272495	272935	273260	273269	273350	273719	273720	273942	274028	274029	274089
274531	274535	274911	275078	275202	275217	275223	275295	275345	276041	276191	276765
276879	276880	277950	279424	279694	279697	279961	280000	280937	290107	295078	296564
298659	314920	343828	343836	343883	343985	344034	344120	344351	344611	344612	344617
344745	344858	344873	344989	344990	345150	345241	345246	345375	345376	345377	345378
345379	345380	345381	345382	345423	345435	345551	345565	346106	346107	346228	346253
346257	346281	346285	346295	346305	346326	346349	346371	346373	346420	346496	346523
346573	346685	346686	346913	347101	347117	347282	347300	347301	347467	347530	347531
347548	347589	347604	347655	347671	347672	347673	347674	347675	347676	347718	347876
347927	347928	347929	348004	348013	348022	348031	348167	348193	348269	348311	348317
348335	348376	348621	348893	348988	349186	349188	349193	349197	349253	349484	349525
349526	349548	349549	349891	350426	351289	351877	352453	352733	354195	354890	356359
356856	357164	364752	367041	388224							

Obnovy zápisu ochranných známek

(111) **97208**
(220) 13.02.1945
(151) 13.02.1945
(540)

OMNIPOL

(592) Slovní
(730) **OMNIPOL a.s.**, Nekázanka 880/11, Praha 1, Nové Město, 11000, CZ
(740) PATENTSERVIS Praha a.s., Na Podkovce 281/10, Praha 4, Podolí, 14700
(511) (7) proudové a pístové letecké motory (priorita od 13.2.1985); (9) učební letecké pomůcky např. řezy motorů, agregátů a přístrojů, letecké palubní a radionavigační a elektronické prostředky a přístroje, pozemní letecká zařízení pro zpracování leteckých filmů např. vyvolávací zařízení, elektronické zvětšovací přístroje, elektronické kopírovací přístroje (priorita od 13.2.1985); (12) letadla (priorita od 13.2.1945), vlečné terče, přistávací radiolokátory, letecké agregáty a přístroje, padáky letecké a výsadkové, uvolňovače padáků, letové simulátory, pozemní trenážery pro katapultáž (priorita od 13.2.1985); (13) výbušné látky (priorita od 13.2.1945); (16) funkční schémata a výkresy (priorita od 13.2.1985); (20) letecká křesla (priorita od 13.2.1985).

Třídy výrobků a služeb:

7, 9, 12, 13, 16, 20

(210) O-3734

(111) **100138**
(220) 08.10.1904
(151) 08.10.1904
(540)

THYMOMEL

(592) Slovní
(730) **Teva Czech Industries s.r.o.**, Ostravská 305/29, Opava, Komárov, 74770, CZ
(740) Rott, Růžička & Guttman, Patentové, známkové a advokátní kanceláře, JUDr. Vladimír Rott, patentový zástupce, Vyskočilova 1566, Praha 4, Míchle, 14000
(511) (5) farmaceutická specialita, totiž šťáva k vnitřnímu užívání.

Třídy výrobků a služeb:

5

(210) O-3327

(111) **110218**
(220) 09.01.1925
(151) 09.01.1925
(540)



(593) Obrazová
(730) **AKTIFF, s.r.o.**, Klimentská 1207/10, Praha 1, Nové Město, 11000, CZ
(740) JUDr. Milan Kyjovský, advokát, Jaselská 202/19, Brno, Veveří, 60200
(511) Apreturní prostředky, bělidla, mazadla, chemické výrobky /přípravky/ k průmyslovým účelům, tuk, tukové náhražky a olej k průmyslovým a technickým účelům, tukové kyseliny, fermež, glycerin, pryskyřice, louhy, prostředky na cídění a čištění, mýdlo a to pro domácnost, cídící a na drhnutí v pevné, měkké, tekuté, práškovité a jiné formě, prací prostředky, modřidlo,

prací prášek, vodní sklo.

Třídy výrobků a služeb:

1, 2, 3, 5

(210) O-4146

(111) **110220**
(220) 16.02.1935
(151) 16.02.1935
(540)



(594) Kombinovaná
(730) **A4S s.r.o.**, Na Luhách 3420/12, Ústí nad Labem, Ústí nad Labem-centrum, 40001, CZ
(740) Mgr. Radka Červenková, Anny Letenské 34/7, Praha 2, Vinohrady, 12000
(511) Bělidla, chemicko-technické výrobky, desinfekční prostředky, prostředky na cídění, čištění, mýdlo, obyčejné, pro domácnost, na drhnutí, toaletní, cídící, na zuby, medicínální a jiná mýdla v pevné, měkké, tekuté a práškovité formě, prací, čistící prostředky a prostředky na drhnutí s mýdlem a bez mýdla, mýdlové náhražky, prací prášek.

Třídy výrobků a služeb:

1, 3, 5

(210) O-4602

(111) **162670**
(220) 14.03.1975
(151) 09.01.1976
(540)

MIKROTEN

(592) Slovní
(730) **GRANITOL akciová společnost**, Partyzánská 464, Moravský Beroun, 79305, CZ
(740) JUDr. Miluše Calábková, advokátka, Jiráskova 1215/17, Litovel, 78401
(511) (17) obalové fólie z nízkotlakého polyetylénu.

Třídy výrobků a služeb:

17

(210) O-48520

(111) **166026**
(220) 24.09.1984
(151) 23.08.1985
(540)

KARATE

(592) Slovní
(730) **SYNGENTA LIMITED**, Jealott's Hill International Research Centre, Bracknell, Berkshire, RG42 6EY, GB
(740) PATENTSERVIS Praha a.s., Na Podkovce 281/10, Praha 4, Podolí, 14700
(511) (5) přípravky insekticidní.

Třídy výrobků a služeb:

5

(210) O-53838

(111) **166098**
(220) 21.11.1984
(151) 08.11.1985
(540)

XENOVY

(592) Slovní
(730) **SABIC Global Technologies B.V.**, Plasticlaan 1, 4612 PX Bergen op Zoom, NL
(740) Mgr. Radka Červenková advokátka, Anny Letenské 34/7, Praha 2, Vinohrady, 12000
(511) (17) plastické hmoty ve tvaru filmů, listů, bloků a tyčí pro výrobní účely, obalové, těsnící a izolační materiály.
Třídy výrobků a služeb:
17
(210) O-53943

(111) **180377**
(220) 23.09.1994
(151) 18.10.1994
(540)

BEEEM

(592) Slovní
(730) **BEEEM, Blitz Elektro Erzeugnisse Manufaktur Handels GmbH**, Dieselstrasse 19-21, Rosbach v.d.H., 61191, DE
(740) JUDr. Milan Kyjovský, advokát, Jaselská 202/19, Brno, Veveří, 60200
(511) Kuchyňské nádobí z nerezavějící oceli a kuchyňské nádobí z nerezavějící oceli kombinované s umělou hmotou nebo sklem; stolní, kuchyňské a jiné výrobky pro domácnost z nerezavějící oceli (nebo v kombinaci s umělou hmotou nebo sklem); velkokapacitní nádobí z nerezavějící oceli pro velkokapacitní kuchyně; nožičkové výrobky; přístroje.
Třídy výrobků a služeb:
8, 11, 21
(210) O-92790

(111) **180837**
(220) 10.10.1994
(151) 08.11.1994
(540)



(594) Kombinovaná
(730) **Orkla Foods Česko a Slovensko a.s.**, Mělnická 133, Byšice, 27732, CZ
(740) THK Legal s.r.o., Přístavní 531/24, Praha 7, Holešovice, 17000
(511) Káva včetně kávových náhražek a přísad; čaje všeho druhu; suché plody, čerstvé i upravené (mandle, arašídů, ořechy, semena); luštěniny všeho druhu; těstoviny všeho druhu; rýže všeho druhu; mák všeho druhu; dovoz a vývoz související se zahraničně obchodní činností.
Třídy výrobků a služeb:
29, 30, 31, 35
(210) O-93115

(111) **180843**
(220) 10.10.1994
(151) 08.11.1994
(540)



(594) Kombinovaná
(730) **Orkla Foods Česko a Slovensko a.s.**, Mělnická 133, Byšice, 27732, CZ
(740) THK Legal s.r.o., Přístavní 531/24, Praha 7, Holešovice, 17000
(511) Káva včetně kávových náhražek a přísad; čaje všeho druhu; suché plody, čerstvé i upravené (mandle, arašídů, ořechy, semena); luštěniny všeho druhu; těstoviny všeho druhu; rýže všeho druhu; mák všeho druhu; dovoz a vývoz související se zahraničně obchodní činností.
Třídy výrobků a služeb:
29, 30, 31, 35
(210) O-93112

(111) **180844**
(220) 10.10.1994
(151) 08.11.1994
(540)



(594) Kombinovaná
(730) **Orkla Foods Česko a Slovensko a.s.**, Mělnická 133, Byšice, 27732, CZ
(740) THK Legal s.r.o., Přístavní 531/24, Praha 7, Holešovice, 17000
(511) Káva včetně kávových náhražek a přísad; čaje všeho druhu; suché plody, čerstvé i upravené (mandle, arašídů, ořechy, semena); luštěniny všeho druhu; těstoviny všeho druhu; rýže všeho druhu; mák všeho druhu; dovoz a vývoz související se zahraničně obchodní činností.
Třídy výrobků a služeb:
29, 30, 31, 35
(210) O-93113

(111) **184091**
(220) 02.01.1995
(151) 10.04.1995
(540)



(594) Kombinovaná
(730) **EPA a.s.**, Podnikatelská 550, Praha 9, Běchovice, 19011, CZ
(740) **DANĚK & PARTNERS** Advokátní a patentová kancelář, Ing. Dr. Vilém Daněk Ph.D., LL.M., patentový zástupce, Vinohradská 17, Praha 2, 12000
(511) Vývoj a výroba elektrických, elektromechanických a strojních zařízení pro průmyslové aplikace a ekologii, projekční a konstrukční činnost v oboru elektrických zařízení a strojů vč. kompletačních a dodavatelských služeb, inženýrské, poradenské, posudkové, expertní, zprostředkovatelské a obchodní služby v oblasti elektrických zařízení, strojů a automatizační techniky, ubytování a související služby, jako jsou stravování apod.
Třídy výrobků a služeb:
7, 9, 35, 42
(210) O-95852

(111) **185989**
(220) 22.03.1994
(151) 26.06.1995
(540)



(594) Kombinovaná
(730) **ABU AB**, Svängsta, 37600, SE
(740) **PATENTSERVIS Praha a.s.**, Na Podkovce 281/10, Praha 4, Podolí, 14700
(511) (28) rybářské potřeby, rybářský kladkostroj, rybářský vlas, plováky, materiály na rybářské vlasce, rybářské háčky, rybářské návnady, rybářské pruty.
Třídy výrobků a služeb:
28
(210) O-87978

(111) **186526**
(220) 27.07.1994
(151) 04.07.1995
(540)

ALCOA

(592) Slovní
(730) **Alcoa USA Corp.**, 201 Isabella Street, Pittsburgh, PA, US
(740) **Bird & Bird s.r.o.** advokátní kancelář, Mgr. Vojtěch Chloupek, advokát, Karolinská 707/7, Praha 8, Karlín, 18600
(511) (19) nekovové stavební výrobky, zejména dřevěné dveře, okna s rámy z vinyly, okna s dřevěnými rámy, vinylovým osazením, vinylové podhledy, vinylové žlaby ve tvaru J, vinylové obložení rohů, tvarové panely pro užití na vnějšku budov, žaluzie, okenní rolety, střešní větrací otvory, podložky pro upínací přípravky a pro montáž na omítku, prefabrikovaná a sestavovaná obydlí a jejich konstrukční části.
Třídy výrobků a služeb:
19
(210) O-91488

(111) **186721**
(220) 16.02.1995
(151) 14.07.1995
(540)

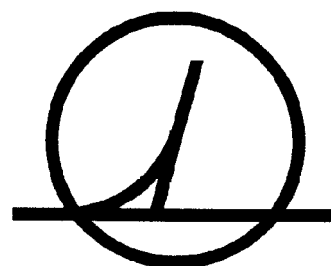

mesit

(594) Kombinovaná
(730) **MESIT holding a.s.**, Sokolovská 573, Uherské Hradiště, Mařatice, 68601, CZ
(740) **UTB ve Zlíně**, Ing. Dana Kreizlová, Návesní 61, Zlín - Mladcová, 76001
(511) Přesné kokilové a tlakové odlitky, jednotlivé mechanické dílce a strojní součásti, stroje pro potravinářský průmysl, nástroje, s výjimkou ručních, formy a měřidla, elektronika pro vojenské aplikace, komunikační technika, družicová navigace, průmyslová elektronika, plošné spoje, lékařská přístrojová technika, letecká přístrojová technika, opravy obráběcích strojů.
Třídy výrobků a služeb:
6, 7, 9, 10, 12, 37
(210) O-97373

(111) **188056**
(220) 29.09.1994
(151) 30.01.1996
(540)

HAPPY KISS

(592) Slovní
(730) **MIKA a.s.**, Skalka 1858, Česká Třebová, 56002, CZ
(740) Ing. Vladimír Čmejla, patentový zástupce, Pavlická 160/1, Praha 5, Sobín, 15521
(511) (3) vlasová a tělová kosmetika, mycí, čistící a leštící přípravky, opalovací krémy, regenerační přípravky.
Třídy výrobků a služeb:
3
(210) O-92891

(111) **189000**
(220) 16.09.1994
(151) 19.03.1996
(540)

REDAM

(592) Slovní
(730) **REDAM, spol. s r.o.**, Mlýnská 523, Smržice, 79817, CZ
(740) Ing. Petr Soukup, patentový zástupce, tř. Svobody 43/39, Olomouc, 77900
(511) (1) organominerální hnojiva pro zemědělství; (5) chemické a biochemické přípravky zejména pro zemědělství, např. tkáňové kultury, homeopatické přípravky, biochemicky upravená voda; (7) aplikátory hnojiv a přípravků např. postřikovače a rozprašovače; (35) export, import, zastupování firem, zprostředkovatelská činnost v oblasti obchodu zejména s hnojivými, chemickými a biochemickými přípravky; (39) doprava zboží a výrobků, zejména hnojiv a přípravků pro zemědělství.
Třídy výrobků a služeb:
1, 5, 7, 35, 39
(210) O-92675

(111) **189001**
(220) 16.09.1994
(151) 19.03.1996
(540)



(594) Kombinovaná
(730) **REDAM, spol. s r.o.**, Mlýnská 523, Smržice, 79817, CZ
(740) Ing. Petr Soukup, patentový zástupce, tř. Svobody 43/39, Olomouc, 77900
(511) (1) organominerální hnojiva pro zemědělství; (5) chemické a biochemické přípravky zejména pro zemědělství, např. tkáňové kultury, homeopatické přípravky, biochemicky upravená voda; (7) aplikátiry hnojiv a přípravků např. postřikovače a rozprašovače; (35) export, import, zastupování firem, zprostředkovatelská činnost v oblasti obchodu zejména s hnojivy, chemickými a biochemickými přípravky; (39) doprava zboží a výrobků, zejména hnojiv a přípravků pro zemědělství.

Třídy výrobků a služeb:
1, 5, 7, 35, 39

(210) O-92676

(111) **189826**
(220) 08.11.1994
(151) 29.04.1996
(540)

MIKAL

(592) Slovní
(730) **MIKA a.s.**, Skalka 1858, Česká Třebová, 56002, CZ
(740) Ing. Vladimír Čmejla, patentový zástupce, Pavlická 160/1, Praha 5, Sobín, 15521
(511) (1) přípravky pro odmašťování kovů, řezné kapaliny, separační přípravky, nemrznoucí chladicí kapaliny, přípravky pro čištění a údržbu fasád a obkladů; (2) antikorozní přípravky; (3) pevná a tekutá mýdla, tělová mýdla, vlasové a tělové šampony, přípravky pro snadné rozčesávání vlasů, přípravky pro snadnou úpravu vlasů, lázně a pěny do koupele, dámské a pánské parfémy a deodoranty, dámské a pánské toaletní vody, dámské a pánské kolínské vody, zubní pasty, zubní gely, ústní vody, mycí pasty, regenerační přípravky, tělové krémy, opalovací přípravky, přípravky a emulze po opalování, masážní přípravky, mycí, čistící, bělicí, prací přípravky, lešticí přípravky, přípravky pro odmašťování kovů, nemrznoucí kapaliny do ostříkovačů vozidel, přípravky pro čištění a údržbu fasád a obkladů.

Třídy výrobků a služeb:
1, 2, 3

(210) O-93898

(111) **189828**
(220) 08.11.1994
(151) 29.04.1996
(540)

MIKASAN FORTE

(592) Slovní
(730) **MIKA a.s.**, Skalka 1858, Česká Třebová, 56002, CZ
(740) Ing. Vladimír Čmejla, patentový zástupce, Pavlická 160/1, Praha 5, Sobín, 15521
(511) (1) přípravky pro odmašťování kovů, řezné kapaliny, separační přípravky, nemrznoucí chladicí kapaliny, přípravky pro čištění a údržbu fasád a obkladů; (2) antikorozní přípravky; (3) pevná a tekutá mýdla, tělová mýdla, vlasové a tělové šampony, přípravky pro snadné rozčesávání vlasů, přípravky pro snadnou úpravu vlasů, lázně a pěny do koupele, dámské a pánské parfémy a deodoranty, dámské a pánské toaletní vody, dámské a pánské kolínské vody, zubní pasty, zubní gely, ústní vody, mycí pasty, regenerační přípravky, tělové krémy, opalovací přípravky, přípravky a emulze po opalování, masážní přípravky, mycí, čistící, bělicí, prací přípravky, lešticí přípravky, přípravky pro odmašťování kovů, nemrznoucí kapaliny do ostříkovačů vozidel, přípravky pro čištění a údržbu fasád a obkladů.

Třídy výrobků a služeb:
1, 2, 3
(210) O-93900

(111) **189829**
(220) 08.11.1994
(151) 29.04.1996
(540)

MIKANOL

(592) Slovní
(730) **MIKA a.s.**, Skalka 1858, Česká Třebová, 56002, CZ
(740) Ing. Vladimír Čmejla, patentový zástupce, Pavlická 160/1, Praha 5, Sobín, 15521
(511) (1) přípravky pro odmašťování kovů, řezné kapaliny, separační přípravky, nemrznoucí chladicí kapaliny, přípravky pro čištění a údržbu fasád a obkladů; (2) antikorozní přípravky; (3) pevná a tekutá mýdla, tělová mýdla, vlasové a tělové šampony, přípravky pro snadné rozčesávání vlasů, přípravky pro snadnou úpravu vlasů, lázně a pěny do koupele, dámské a pánské parfémy a deodoranty, dámské a pánské toaletní vody, dámské a pánské kolínské vody, zubní pasty, zubní gely, ústní vody, mycí pasty, regenerační přípravky, tělové krémy, opalovací přípravky, přípravky a emulze po opalování, masážní přípravky, mycí, čistící, bělicí, prací přípravky, lešticí přípravky, přípravky pro odmašťování kovů, nemrznoucí kapaliny do ostříkovačů vozidel, přípravky pro čištění a údržbu fasád a obkladů.

Třídy výrobků a služeb:
1, 2, 3

(210) O-93901

(111) **189831**
(220) 08.11.1994
(151) 29.04.1996
(540)

PUFÍK

(592) Slovní
(730) **MIKA a.s.**, Skalka 1858, Česká Třebová, 56002, CZ
(740) Ing. Vladimír Čmejla, patentový zástupce, Pavlická 160/1, Praha 5, Sobín, 15521
(511) (1) přípravky pro odmašťování kovů, řezné kapaliny, separační přípravky, nemrznoucí chladicí kapaliny, přípravky pro čištění a údržbu fasád a obkladů; (3) pevná a tekutá mýdla, tělová mýdla, vlasové a tělové šampony, přípravky pro snadné rozčesávání vlasů, přípravky pro snadnou úpravu vlasů, lázně a pěny do koupele, dámské a pánské parfémy a deodoranty, dámské a pánské toaletní vody, dámské a pánské kolínské vody, zubní pasty, zubní gely, ústní vody, mycí pasty, regenerační přípravky, tělové krémy, opalovací přípravky, přípravky a emulze po opalování, masážní přípravky, mycí, čistící, bělicí, prací přípravky, lešticí přípravky, přípravky pro odmašťování kovů, nemrznoucí kapaliny do ostříkovačů vozidel, přípravky pro čištění a údržbu fasád a obkladů; (5) desinfekční přípravky.

Třídy výrobků a služeb:
1, 3, 5

(210) O-93904

(111) **189834**
(220) 08.11.1994
(151) 29.04.1996
(540)

ALFI

(592) Slovní
(730) **MIKA a.s.**, Skalka 1858, Česká Třebová, 56002, CZ
(740) Ing. Vladimír Čmejla, patentový zástupce, Pavlická 160/1, Praha 5, Sobín, 15521
(511) (1) přípravky pro odmašťování kovů, řezné kapaliny, separační přípravky, nemrznoucí chladicí kapaliny, přípravky pro čištění a údržbu fasád a obkladů; (2) antikorozní přípravky; (3) pevná a tekutá mýdla, tělová mýdla, vlasové a tělové šampony, přípravky pro snadné rozčesávání vlasů, přípravky pro snadnou úpravu vlasů, lázně a pěny do koupele, dámské a pánské parfémy a deodoranty, dámské a pánské toaletní vody, dámské a pánské kolínské vody, zubní pasty, zubní gely, ústní vody, mycí pasty, regenerační přípravky, tělové krémy, opalovací přípravky, přípravky a emulze po opalování, masážní přípravky, mycí, čistící, bělicí, prací přípravky, lešticí přípravky, přípravky pro odmašťování kovů, nemrznoucí kapaliny do ostříkovačů vozidel, přípravky pro čištění a údržbu fasád a obkladů.

obkladů; (5) přípravky desinfekční.

Třídy výrobků a služeb:

1, 2, 3, 5

(210) O-93907

(111) **189836**

(220) 08.11.1994

(151) 29.04.1996

(540)

CI-FI

(592) Slovní

(730) **MIKA a.s.**, Skalka 1858, Česká Třebová, 56002, CZ

(740) Ing. Vladimír Čmejla, patentový zástupce, Pavlická 160/1, Praha 5, Sobín, 15521

(511) (1) přípravky pro odmašťování kovů, řezné kapaliny, separační přípravky, nemrznoucí chladicí kapaliny, přípravky pro čištění a údržbu fasád a obkladů; (3) pevná a tekutá mýdla, tělová mýdla, vlasové a tělové šampony, přípravky pro snadné rozčesávání vlasů, přípravky pro snadnou úpravu vlasů, lázně a pěny do koupele, dámské a pánské parfémy a deodoranty, dámské a pánské toaletní vody, dámské a pánské kolínské vody, zubní pasty, zubní gely, ústní vody, mycí pasty, regenerační přípravky, tělové krémy, opalovací přípravky, přípravky a emulze po opalování, masážní přípravky, mycí, čistící, bělicí, prací přípravky, lešticí přípravky, přípravky pro odmašťování kovů, nemrznoucí kapaliny do ostříkovačů vozidel, přípravky pro čištění a údržbu fasád a obkladů; (5) desinfekční přípravky.

Třídy výrobků a služeb:

1, 3, 5

(210) O-93910

(111) **189839**

(220) 08.11.1994

(151) 29.04.1996

(540)

EFFECT

(592) Slovní

(730) **MIKA a.s.**, Skalka 1858, Česká Třebová, 56002, CZ

(740) Ing. Vladimír Čmejla, patentový zástupce, Pavlická 160/1, Praha 5, Sobín, 15521

(511) (1) přípravky pro odmašťování kovů, řezné kapaliny, separační přípravky, nemrznoucí chladicí kapaliny, přípravky pro čištění a údržbu fasád a obkladů; (3) pevná a tekutá mýdla, tělová mýdla, vlasové a tělové šampony, přípravky pro snadné rozčesávání vlasů, přípravky pro snadnou úpravu vlasů, lázně a pěny do koupele, dámské a pánské parfémy a deodoranty, dámské a pánské toaletní vody, dámské a pánské kolínské vody, zubní pasty, zubní gely, ústní vody, mycí pasty, regenerační přípravky, tělové krémy, opalovací přípravky, přípravky a emulze po opalování, masážní přípravky, mycí, čistící, bělicí, prací přípravky, lešticí přípravky, přípravky pro odmašťování kovů, nemrznoucí kapaliny do ostříkovačů vozidel, přípravky pro čištění a údržbu fasád a obkladů; (5) desinfekční prostředky.

Třídy výrobků a služeb:

1, 3, 5

(210) O-93913

(111) **189840**

(220) 08.11.1994

(151) 29.04.1996

(540)

EFEKT

(592) Slovní

(730) **MIKA a.s.**, Skalka 1858, Česká Třebová, 56002, CZ

(740) Ing. Vladimír Čmejla, patentový zástupce, Pavlická 160/1, Praha 5, Sobín, 15521

(511) (1) přípravky pro odmašťování kovů, řezné kapaliny, separační přípravky, nemrznoucí chladicí kapaliny, přípravky pro čištění a údržbu fasád a obkladů; (3) pevná a tekutá mýdla, tělová mýdla, vlasové a tělové šampony, přípravky pro snadné rozčesávání vlasů, přípravky pro snadnou úpravu vlasů, lázně a pěny do koupele, dámské a pánské parfémy a deodoranty, dámské a pánské toaletní vody, dámské a pánské kolínské vody, zubní pasty, zubní gely, ústní vody, mycí pasty, regenerační přípravky, tělové krémy, opalovací přípravky, přípravky a emulze po opalování, masážní přípravky, mycí, čistící, bělicí, prací přípravky, lešticí přípravky, přípravky pro odmašťování kovů, nemrznoucí kapaliny do ostříkovačů vozidel, přípravky

pro čištění a údržbu fasád a obkladů; (5) desinfekční přípravky.

Třídy výrobků a služeb:

1, 3, 5

(210) O-93914

(111) **189841**

(220) 08.11.1994

(151) 29.04.1996

(540)

EFEKT PASTA

(592) Slovní

(730) **MIKA a.s.**, Skalka 1858, Česká Třebová, 56002, CZ

(740) Ing. Vladimír Čmejla, patentový zástupce, Pavlická 160/1, Praha 5, Sobín, 15521

(511) (1) přípravky pro odmašťování kovů, řezné kapaliny, separační přípravky, nemrznoucí chladicí kapaliny, přípravky pro čištění a údržbu fasád a obkladů; (3) pevná a tekutá mýdla, tělová mýdla, vlasové a tělové šampony, přípravky pro snadné rozčesávání vlasů, přípravky pro snadnou úpravu vlasů, lázně a pěny do koupele, dámské a pánské parfémy a deodoranty, dámské a pánské toaletní vody, dámské a pánské kolínské vody, zubní pasty, zubní gely, ústní vody, mycí pasty, regenerační přípravky, tělové krémy, opalovací přípravky, přípravky a emulze po opalování, masážní přípravky, mycí, čistící, bělicí, prací přípravky, lešticí přípravky, přípravky pro odmašťování kovů, nemrznoucí kapaliny do ostříkovačů vozidel, přípravky pro čištění a údržbu fasád a obkladů; (5) desinfekční přípravky.

Třídy výrobků a služeb:

1, 3, 5

(210) O-93915

(111) **189842**

(220) 08.11.1994

(151) 29.04.1996

(540)

GOLD KISS

(592) Slovní

(730) **MIKA a.s.**, Skalka 1858, Česká Třebová, 56002, CZ

(740) Ing. Vladimír Čmejla, patentový zástupce, Pavlická 160/1, Praha 5, Sobín, 15521

(511) (1) přípravky pro odmašťování kovů, řezné kapaliny, separační přípravky, nemrznoucí chladicí kapaliny, přípravky pro čištění a údržbu fasád a obkladů; (3) pevná a tekutá mýdla, tělová mýdla, vlasové a tělové šampony, přípravky pro snadné rozčesávání vlasů, přípravky pro snadnou úpravu vlasů, lázně a pěny do koupele, dámské a pánské parfémy a deodoranty, dámské a pánské toaletní vody, dámské a pánské kolínské vody, zubní pasty, zubní gely, ústní vody, mycí pasty, regenerační přípravky, tělové krémy, opalovací přípravky, přípravky a emulze po opalování, masážní přípravky, mycí, čistící, bělicí, prací přípravky, lešticí přípravky, přípravky pro odmašťování kovů, nemrznoucí kapaliny do ostříkovačů vozidel, přípravky pro čištění a údržbu fasád a obkladů; (5) desinfekční přípravky.

Třídy výrobků a služeb:

1, 3, 5

(210) O-93916

(111) **190731**

(220) 24.11.1994

(151) 21.05.1996

(540)

K-PAK

(592) Slovní

(730) **Henkel Corporation**, One Henkel Way, Rocky Hill, 06067, CT, US

(511) (3) přípravky pro péči o vlasy.

Třídy výrobků a služeb:

3

(210) O-94609

(111) **190764**
(220) 22.12.1994
(151) 21.05.1996
(540)

KING EDWARD

(592) Slovní
(730) **Swisher International, Inc.**, 459 East 16th Street, Jacksonville, FL, US
(740) Havlík Švorčík a partneři, advokátní a patentová kancelář, JUDr. Michal Havlík, advokát, Hálkova 1406/2, Praha 2, Nové Město, 12000
(511) (34) tabák a tabákové výrobky.
Třídy výrobků a služeb:
34
(210) O-95645

(111) **190766**
(220) 22.12.1994
(151) 21.05.1996
(540)

SWISHER SWEETS

(592) Slovní
(730) **Swisher International, Inc.**, 459 East 16th Street, Jacksonville, FL, US
(740) Havlík Švorčík a partneři, advokátní a patentová kancelář, JUDr. Michal Havlík, advokát, Hálkova 1406/2, Praha 2, Nové Město, 12000
(511) (34) tabák a tabákové výrobky.
Třídy výrobků a služeb:
34
(210) O-95647

(111) **190791**
(220) 24.01.1995
(151) 21.05.1996
(540)

SPORTOVKA

(592) Slovní
(730) **A4S s.r.o.**, Na Luhách 3420/12, Ústí nad Labem, Ústí nad Labem-centrum, 40001, CZ
(740) Mgr. Radka Červenková, Anny Letenské 34/7, Praha 2, Vinohrady, 12000
(511) (3) sportovní masážní, čistící a regenerační prostředky, zejména emulze a roztoky; (4) sportovní masážní, čistící a regenerační prostředky, zejména emulze a roztoky; (5) sportovní masážní, čistící a regenerační prostředky, zejména emulze a roztoky.
Třídy výrobků a služeb:
3, 4, 5
(210) O-96519

(111) **190792**
(220) 24.01.1995
(151) 21.05.1996
(540)

EMSPOMA

(592) Slovní
(730) **A4S s.r.o.**, Na Luhách 3420/12, Ústí nad Labem, Ústí nad Labem-centrum, 40001, CZ
(740) Mgr. Radka Červenková, Anny Letenské 34/7, Praha 2, Vinohrady, 12000
(511) (3) sportovní masážní, čistící a regenerační prostředky, zejména emulze a roztoky; (4) sportovní masážní, čistící a regenerační prostředky, zejména emulze a roztoky; (5) sportovní masážní, čistící a regenerační prostředky, zejména emulze a roztoky.
Třídy výrobků a služeb:
3, 4, 5
(210) O-96520

(111) **191431**
(220) 10.11.1994
(151) 25.06.1996
(540)



(594) Kombinovaná
(730) **ARTHROCENTRUM, spol. s r.o.**, Krymská 74/41, Praha 10, Vršovice, 10100, CZ
(740) BOHEMIA PATENT, Ing. Jana Vandělíková, Petrská 1136/12, Praha 1, Nové Město, 11000
(511) (5) obvazový materiál, dietetika, minerály, stopové prvky, vitamíny, čaje, léčebná kosmetika, bandáže chirurgické; (10) prostředky zdravotnické techniky, orthopedicko protetické výrobky sériově vyráběné (textilní a kožené výrobky), zejména bandáže, dlahy, ortézy, kompresivní punčochy a návleky, vozíky, křesla, chodítka, kompenzační pomůcka pro tělesně postižené, obuv orthopedická vč. orthopedických vložek, rehabilitační pomůcky vč. magnetických a masážních přístrojů; (12) vozíky; (35) zprostředkovatelská činnost zdravotní péče; (42) ordinace, rehabilitace.
Třídy výrobků a služeb:
5, 10, 12, 35, 42
(210) O-93990

(111) **192969**
(220) 10.10.1994
(151) 22.08.1996
(540)

OFFICEMAX

(592) Slovní
(730) **OfficeMax North America, Inc.**, 263 Shuman Blvd., Naperville, IL, US
(740) KOREJZOVA LEGAL v.o.s., JUDr. Petra Sauvage de Brantes, advokátka, Korunní 810/104, Praha 10, Vinohrady, 10100
(511) (2) barvy; (6) kombinační zámky a zámky na klíče, příruční pokladny; (7) elektronické trhače papírů; (8) nůžky; (9) třídiče mincí, prodlužovací šňůry, chrániče vlnových nárazů, telefony, kalkulačky, sčítací stroje, elektronické pořadače, elektronické záznamníky adres, počítače, kopírovací stroje, adaptéry, faxovací stroje, dotazovací stroje, přístroje na zpracování slov, štítkové a nálepkové systémy, kontrolní pokladny, stropní projektoři, vazače, laminátory, kopírky, počítačový software, počítačové hry, paměťové desky, faxové modemy, zařízení pro několik medií; (11) stolní lampy, halogenové podlahové lampy, světelné žárovky; (14) hodiny, píchací hodiny; (16) tužky, pera, gumy, zmizíky, značkovače, zvýrazňovače, poznámkové bloky, právníkové bloky, kancelářský papír, kopírovací papír, papír a štítky pro počítače, papír do poznámkových sešitů, konceptní papír, poštovní desky, psací desky s klipsem, držáky rukopisů, držáky na firemní vizitky, pásky a vložky do psacích strojů, pryžové pásy, klipsy na papír, ořezávátko na tužky, zarámované umělecké předměty, umělecké potřeby, psací mapy a chrániče na psací stoly, podnosy na dopisy, osobní pořadače, otvírače na dopisy, třídiče, kartotékové skladovací desky, právníkové formuláře, bezpečnostní fascikly, obaly na zprávy, vaky, umělecká pouzdra na listiny a obaly, lepidla, košíky na papírový odpad, docházkové listy, pravítka, pásky na mince, záznamové pásky, barevné pásky, maskovací pásky, čisté pásky, poznámkové papíry se samolepicím pruhem, kalendáře, obálky, kopírovací lanka, psací stroje, instruktážní manuály a knihy pro počítače, obchodní knihy; (17) těsnicí pásky; (18) aktovky; (20) kancelářské židle a křesla, stoly, kreslicí a rýsovací stoly, registratury, odkládací police, kopírovací stojánky, příslušenství ke stolům; (21) čistící potřeby; (35) kopírovací služby; (38) faxové služby; (42) laminovací služby a tiskařské služby.

Třídy výrobků a služeb:
2, 6, 7, 8, 9, 11, 14, 16, 17, 18, 20, 21, 35, 38, 42
(210) O-93135

(111) **193015**
(220) 08.11.1994
(151) 22.08.1996
(540)

(594) Slovní grafická
(730) **MIKA a.s.**, Skalka 1858, Česká Třebová, 56002, CZ
(740) Ing. Vladimír Čmejla, patentový zástupce, Pavlická 160/1, Praha 5, Sobín, 15521
(511) (1) přípravky pro odmašťování kovů, řezné kapaliny, separační přípravky, nemrznoucí chladicí kapaliny, přípravky pro čištění a údržbu fasád a obkladů; (2) antikoroziční přípravky; (3) pevná a tekutá mýdla, tělová mýdla, vlasové a tělové šampony, přípravky pro snadné rozčesávání vlasů, přípravky pro snadnou úpravu vlasů, lázně a pěny do koupele, dámské a pánské parfémy a deodoranty, dámské a pánské toaletní vody, dámské a pánské kolínské vody, zubní pasty, zubní gely, ústní vody, mycí pasty, regenerační přípravky, tělové krémy, opalovací přípravky, přípravky a emulze po opalování, masážní přípravky, mycí, čistící, bělicí, prací přípravky, lešticí přípravky, přípravky pro odmašťování kovů, nemrznoucí kapaliny do ostříkovačů vozidel, přípravky pro čištění a údržbu fasád a obkladů; (4) mazadla pro průmysl; (5) desinfekční přípravky.

Třídy výrobků a služeb:
1, 2, 3, 4, 5

(210) O-93897

(111) **193019**
(220) 08.11.1994
(151) 22.08.1996
(540)

MIKA EXPRES

(592) Slovní
(730) **MIKA a.s.**, Skalka 1858, Česká Třebová, 56002, CZ
(740) Ing. Vladimír Čmejla, patentový zástupce, Pavlická 160/1, Praha 5, Sobín, 15521
(511) (1) nemrznoucí chladicí kapaliny, řezné kapaliny pro chlazení při obrábění, separační přípravky; (3) pevná a tekutá mýdla, tělová mýdla, vlasové a tělové šampony, přípravky pro snadné rozčesávání vlasů, přípravky pro snadnou úpravu vlasů, lázně a pěny do koupele, dámské a pánské parfémy a deodoranty, dámské a pánské toaletní vody, dámské a pánské kolínské vody, zubní pasty, zubní gely, ústní vody, mycí pasty, regenerační přípravky, tělové krémy, opalovací přípravky, přípravky a emulze pro opalování, masážní přípravky, mycí, čistící a bělicí přípravky, prací přípravky, lešticí přípravky, přípravky pro odmašťování kovů, nemrznoucí kapaliny do ostříkovačů vozidel, přípravky pro čištění a údržbu fasád a obkladů; (5) desinfekční přípravky.

Třídy výrobků a služeb:
1, 3, 5

(210) O-93921

(111) **193021**
(220) 08.11.1994
(151) 22.08.1996
(540)

MIKANO

(592) Slovní
(730) **MIKA a.s.**, Skalka 1858, Česká Třebová, 56002, CZ
(740) Ing. Vladimír Čmejla, patentový zástupce, Pavlická 160/1, Praha 5, Sobín, 15521
(511) (1) nemrznoucí chladicí kapaliny, řezné kapaliny pro chlazení při obrábění, separační přípravky; (3) pevná a tekutá mýdla, tělová mýdla, vlasové a tělové šampony, přípravky pro snadné rozčesávání vlasů, přípravky pro snadnou úpravu vlasů, lázně a pěny do koupele, dámské a pánské parfémy a deodoranty, dámské a pánské toaletní vody, dámské a pánské kolínské vody, zubní pasty, zubní gely, ústní vody, mycí pasty, regenerační přípravky,

tělové krémy, opalovací přípravky, přípravky a emulze pro opalování, masážní přípravky, mycí, čistící a bělicí přípravky, prací přípravky, lešticí přípravky, přípravky pro odmašťování kovů, nemrznoucí kapaliny do ostříkovačů vozidel, přípravky pro čištění a údržbu fasád a obkladů; (5) desinfekční přípravky.

Třídy výrobků a služeb:
1, 3, 5

(210) O-93923

(111) **193026**
(220) 08.11.1994
(151) 22.08.1996
(540)

MIKAROL

(592) Slovní
(730) **MIKA a.s.**, Skalka 1858, Česká Třebová, 56002, CZ
(740) Ing. Vladimír Čmejla, patentový zástupce, Pavlická 160/1, Praha 5, Sobín, 15521
(511) (1) nemrznoucí chladicí kapaliny, řezné kapaliny pro chlazení při obrábění, separační přípravky; (2) antikoroziční přípravky; (3) pevná a tekutá mýdla, tělová mýdla, vlasové a tělové šampony, přípravky pro snadné rozčesávání vlasů, přípravky pro snadnou úpravu vlasů, lázně a pěny do koupele, dámské a pánské parfémy a deodoranty, dámské a pánské toaletní vody, dámské a pánské kolínské vody, zubní pasty, zubní gely, ústní vody, mycí pasty, regenerační přípravky, tělové krémy, opalovací přípravky, přípravky a emulze pro opalování, masážní přípravky, mycí, čistící a bělicí přípravky, prací přípravky, lešticí přípravky, přípravky pro odmašťování kovů, nemrznoucí kapaliny do ostříkovačů vozidel, přípravky pro čištění a údržbu fasád a obkladů.

Třídy výrobků a služeb:
1, 2, 3

(210) O-93928

(111) **193027**
(220) 08.11.1994
(151) 22.08.1996
(540)

MIONAL

(592) Slovní
(730) **MIKA a.s.**, Skalka 1858, Česká Třebová, 56002, CZ
(740) Ing. Vladimír Čmejla, patentový zástupce, Pavlická 160/1, Praha 5, Sobín, 15521
(511) (1) nemrznoucí chladicí kapaliny, řezné kapaliny pro chlazení při obrábění, separační přípravky; (3) pevná a tekutá mýdla, tělová mýdla, vlasové a tělové šampony, přípravky pro snadné rozčesávání vlasů, přípravky pro snadnou úpravu vlasů, lázně a pěny do koupele, dámské a pánské parfémy a deodoranty, dámské a pánské toaletní vody, dámské a pánské kolínské vody, zubní pasty, zubní gely, ústní vody, mycí pasty, regenerační přípravky, tělové krémy, opalovací přípravky, přípravky a emulze pro opalování, masážní přípravky, mycí, čistící a bělicí přípravky, prací přípravky, lešticí přípravky, přípravky pro odmašťování kovů, nemrznoucí kapaliny do ostříkovačů vozidel, přípravky pro čištění a údržbu fasád a obkladů; (5) desinfekční přípravky.

Třídy výrobků a služeb:
1, 3, 5

(210) O-93929

(111) **194352**
(220) 18.10.1994
(151) 23.10.1996
(540)

NORTON

(592) Slovní
(730) **Norton Healthcare Limited**, Ridings Point, Whistler Drive, Castleford, West Yorkshire WF10 5HX, GB
(740) Rott, Růžička & Guttman Patentové, známkové a advokátní kanceláře, JUDr. Michal Růžička CSc., Vyskočilova 1566, Praha 4, Michle, 14000
(511) (5) farmaceutické, veterinární, zdravotní a sanitární přípravky a substance; (10) inhalační zařízení pro využití v lékařství, jejich části a příslušenství k nim.

Třídy výrobků a služeb:
5, 10

(210) O-93351

(111) **195234**
(220) 17.10.1994
(151) 25.11.1996
(540)



(594) Kombinovaná
(730) **Teplárna České Budějovice, a.s.**, Novohradská 398/32, České Budějovice, České Budějovice 6, 37001, CZ
(740) artpatent, advokátní kancelář s.r.o., Dukelských hrdinů 976/12, Praha 7, Holešovice, 17000
(511) (6) výrobky z kovu (nikoliv z drahých kovů), obecné kovy v surovém a polozpracovaném stavu a jejich slitiny, kovový stavební materiál z válcovaného a litého kovu, kolejnice a jiný kovový materiál pro železnice, řetězy (s výjimkou hnacích řetězů pro vozidla), kovové kabely a neelektrické dráty, zámečnické výrobky všeho druhu, kovové roury a trubky, nedobytné pokladny a schránky, hřebíky, šrouby a vruty a veškeré ostatní výrobky z kovu neuvedené v jiných třídách; (7) stroje a obráběcí stroje, motory (s výjimkou motorů pro pozemní vozidla), soukolí, spojky a hnací řemeny (nikoliv pro pozemní vozidla); (9) aparáty a přístroje vědecké, navigační, geodetické, elektrické, fotografické, filmové, optické, přístroje a nástroje pro účely kontrolní (inspekční), záchranné a pro výuku, především zařízení pro vážení, měření, regulaci a signalizaci při rozvodu elektřiny, tepla, páry a vody, např. vodoměry; (11) zařízení osvětlovací, topná, na výrobu páry, zařízení pro vaření, chlazení, sušení, větrání, pro rozvod vody, páry a plynu a zařízení zdravotnická; (37) stavebnictví, projektová činnost v investiční výstavbě, zvláště projektování tepelných sítí, provádění inženýrských staveb, především výstavba teplárenských děl, rozvodů a zařízení potřebných pro jejich provoz, provádění oprav, údržby, rekonstrukce a modernizace teplárenských zařízení, provádění montáží, údržby a oprav vyhrazených elektrických zařízení a vodoměrů, provádění revizí elektrických zařízení; (39) provozování služeb silniční motorové dopravy, výroba tepla a elektrické energie; (42) služby zámečnické, tvorba software a poskytování softwarových služeb.

Třídy výrobků a služeb:
6, 7, 9, 11, 37, 39, 42

(210) O-93279

(111) **196414**
(220) 25.04.1995
(151) 03.01.1997
(540)

ABRA CLASSIC

(592) Slovní
(730) **ABRA Software a.s.**, Jeremiášova 1422/7b, Praha 5, Stodůlky, 15500, CZ
(740) PROPATENT, JUDr. Matěj Sedláček, Pod Pekařkou 107/1, Praha 4, Podolí, 14700
(511) (9) programové vybavení; (16) dokumentace; (42) poskytování programového vybavení.

Třídy výrobků a služeb:
9, 16, 42

(210) O-99619

(111) **196772**
(220) 22.09.1994
(151) 30.01.1997
(540)

AGRICOL

(592) Slovní
(730) **AGRICOL s.r.o.**, T. Novákové 521, Polička, Horní Předměstí, 57201, CZ
(740) Mgr. David Müller, patentový zástupce, Filipova 2016/6, Praha 4, Chodov, 14800
(511) (29) mléčné a vaječné výrobky, třídění a zpracování vajec; (31) krmné směsi; (35) poradenské služby v zemědělství, činnost účetních, organizačních a ekonomických poradců.

Třídy výrobků a služeb:
29, 31, 35

(210) O-92765

(111) **196827**
(220) 08.12.1994
(151) 30.01.1997
(540)

FERRODYN

(592) Slovní
(730) **VITAR, s.r.o.**, třída Tomáše Bati 385, Zlín, Louky, 76302, CZ
(740) JUDr. Lucie Miklová, třída Tomáše Bati 385, Zlín, Louky, 76302
(511) (5) farmaceutické a vitaminové přípravky; (32) nealkoholické nápoje.

Třídy výrobků a služeb:
5, 32

(210) O-95109

(111) **197406**
(220) 14.11.1994
(151) 24.02.1997
(540)



(594) Kombinovaná
(730) **Dvořák Vlastimil Ing.**, č. p. 91, Brničko, 78975, CZ
(511) (39) provozování cestovní kanceláře; (42) provozování cestovní kanceláře.

Třídy výrobků a služeb:
39, 42

(210) O-94118

(111) **200833**
(220) 26.09.1994
(151) 26.06.1997
(540) **PRAŽSKÁ KOMORNÍ FILHARMONIE**

(592) Slovní
(730) **PKF - Prague Philharmonia, o.p.s.**, Burešova 1661/2, Praha 8, Kobylisy, 18200, CZ
(740) Mgr. Roman Fojtásek, advokát, Vinohradská 6, Praha 2, 12000
(511) (41) organizační zajištění kulturních akcí - koncertů Pražské komorní filharmonie.

Třídy výrobků a služeb:
41

(210) O-92793

(111) **201036**
(220) 17.05.1995
(151) 26.06.1997
(540)

DIVADLO KOLOWRAT

(592) Slovní
(730) **Kolowrat-Krakovská Dominika JUDr.**, Barrandovská 1222/27, Praha 5, Hlubočepy, 15200, CZ
(740) Dana Lukajová, patentová zástupkyně, Voršilská 130/10, Praha 1, Nové Město, 11000

(511) (35) reklamní a propagační činnost, pořádání výstav v tuzemsku i zahraničí; (41) umělecká tvorba a výsledná díla, pořádání reprezentačních a kulturních akcí, soutěží, festivalů, komponovaných pořadů a výstav v tuzemsku i zahraničí.

Třídy výrobků a služeb:

35, 41
(210) O-100267

(111) **201603**
(220) 21.09.1994
(151) 28.07.1997
(540)



(594) Kombinovaná
(730) **Nagy Petr Mgr.**, Severovýchodní IV 590/15, Praha 4, Záběhlice, 14100, CZ
(740) KOREJZOA LEGAL v.o.s., JUDr. Petra Sauvage de Brantes, Korunní 810/104, Praha 10, Vinohrady, 10100
(511) (3) kosmetické výrobky.
Třídy výrobků a služeb:
3
(210) O-92746

(111) **201715**
(220) 06.04.1995
(151) 28.07.1997
(540)



JÍDELNÍ KUPON

(594) Kombinovaná
(730) **Up Česká republika s.r.o.**, Zelený pruh 1560/99, Praha 4, Braník, 14000, CZ
(740) JUDr. Tomáš Hlaváček, advokát, Kořenského 1107/15, Praha 5, Smíchov, 15000
(511) (9) software počítačů; (16) nosiče informací zejména tiskoviny jako např. časopisy, letáky, knihy.
Třídy výrobků a služeb:
9, 16
(210) O-98999

(111) **201716**
(220) 06.04.1995
(151) 28.07.1997
(540)

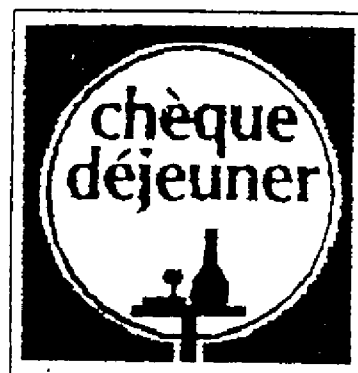

(594) Kombinovaná
(730) **Up Česká republika s.r.o.**, Zelený pruh 1560/99, Praha 4, Braník, 14000, CZ
(740) JUDr. Tomáš Hlaváček, advokát, Kořenského 1107/15, Praha 5, Smíchov, 15000
(511) (9) software počítačů; (16) nosiče informací zejména tiskoviny jako např. časopisy, letáky, knihy.
Třídy výrobků a služeb:
9, 16
(210) O-99000

(111) **203401**
(220) 23.03.1995
(151) 23.09.1997
(540)

HAVEX

(592) Slovní
(730) **HAVEX group s.r.o.**, Na bělidle 503, Vrchlabí, 54301, CZ
(740) Rott, Růžička & Guttman, Patentové, známkové a advokátní kanceláře, JUDr. Vladimír Rott, patentový zástupce, Vyskočilova 1566, Praha 4, Michle, 14000
(511) (1) nemrznoucí směsi pro vozidla; (2) barvy a laky pro vozidla; (3) prostředky pro mytí a leštění vozidel; (4) oleje, tuky a mazadla pro vozidla; (8) ruční nářadí pro vozidla; (12) vozidla, jejich součásti a příslušenství, motory pro pozemní vozidla, soukolí a pohonné řemeny pro pozemní vozidla; (19) stavební materiál všeho druhu z kamene, cementu, vápna, malty, sádry, šterku, dřeva a umělých hmot; (35) zprostředkovatelská činnost v oblasti obchodu; (37) stavby všeho druhu, údržba a opravy staveb všeho druhu, opravy a údržba vozidel všeho druhu, demolice staveb všeho druhu a zprostředkovatelská činnost s touto službou související; (39) osobní a nákladní silniční motorová doprava, půjčovna aut, skladování a přeprava odpadů a zprostředkovatelská činnost s těmito službami související; (40) sběr, odpady všeho druhu a zpracování odpadů, zprostředkovatelská činnost s tím související.
Třídy výrobků a služeb:
1, 2, 3, 4, 8, 12, 19, 36, 37, 39, 40
(210) O-98584

(111) **203402**
(220) 23.03.1995
(151) 23.09.1997
(540)



- (594) Kombinovaná
(730) **HAVEX group s.r.o.**, Na bělidle 503, Vrchlabí, 54301, CZ
(740) Rott, Růžička & Guttman, Patentové, známkové a advokátní kanceláře, JUDr. Vladimír Rott, patentový zástupce, Vyskočilova 1566, Praha 4, Michle, 14000
(511) (1) nemrznoucí směsi pro vozidla; (2) barvy a laky pro vozidla; (3) prostředky pro mytí a leštění vozidel; (4) oleje, tuky a mazadla pro vozidla; (8) ruční nářadí pro vozidla; (12) vozidla, jejich součásti a příslušenství, motory pro pozemní vozidla, soukolí a pohonné řemeny pro pozemní vozidla; (19) stavební materiál všeho druhu z kamene, cementu, vápna, malty, sádry, šterku, dřeva a umělých hmot; (35) zprostředkovatelská činnost v oblasti obchodu; (37) stavby všeho druhu, údržba a opravy staveb všeho druhu, opravy a údržba vozidel všeho druhu, demolice staveb všeho druhu a zprostředkovatelská činnost s touto službou související; (39) osobní a nákladní silniční motorová doprava, půjčovna aut, skladování a přeprava odpadů a zprostředkovatelská činnost s těmito službami související; (40) sběr, odpady všeho druhu a zpracování odpadů, zprostředkovatelská činnost s tím související.
Třídy výrobků a služeb:
1, 2, 3, 4, 8, 12, 19, 35, 37, 39, 40
(210) O-98585

(111) **203403**
(220) 23.03.1995
(151) 23.09.1997
(540)

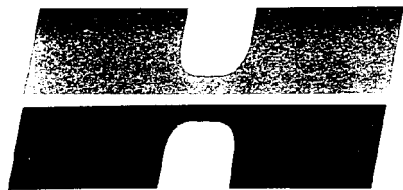

- (593) Obrazová
(730) **HAVEX group s.r.o.**, Na bělidle 503, Vrchlabí, 54301, CZ
(740) Rott, Růžička & Guttman, Patentové, známkové a advokátní kanceláře, JUDr. Vladimír Rott, patentový zástupce, Vyskočilova 1566, Praha 4, Michle, 14000
(511) (1) nemrznoucí směsi pro vozidla; (2) barvy a laky pro vozidla; (3) prostředky pro mytí a leštění vozidel; (4) oleje, tuky a mazadla pro vozidla; (8) ruční nářadí pro vozidla; (12) vozidla, jejich součásti a příslušenství, motory pro pozemní vozidla, soukolí a pohonné řemeny pro pozemní vozidla; (19) stavební materiál všeho druhu z kamene, cementu, vápna, malty, sádry, šterku, dřeva a umělých hmot; (35) zprostředkovatelská činnost v oblasti obchodu; (37) stavby všeho druhu, údržba a opravy staveb všeho druhu, opravy a údržba vozidel všeho druhu, demolice staveb všeho druhu a zprostředkovatelská činnost s touto službou související; (39) osobní a nákladní silniční motorová doprava, půjčovna aut, skladování a přeprava odpadů a zprostředkovatelská činnost s těmito službami související; (40) sběr, odpady všeho druhu a zpracování odpadů, zprostředkovatelská činnost s tím související.
Třídy výrobků a služeb:
1, 2, 3, 4, 8, 12, 19, 35, 37, 39, 40

(210) O-98586

(111) **205344**
(220) 22.09.1995
(151) 21.11.1997
(540)



- (594) Kombinovaná
(591) Barevná
(730) **SANBORN s.r.o.**, Třebíčská 1507/87, Velké Meziříčí, 59401, CZ
(740) Mgr. Jitka Vejražková, Pod Harfou 938/58, Praha 9, Vysočany, 19000
(511) (6) svorníky, matice, příruby a náhradní díly; (7) vodní Kaplanovy turbíny pro malé vodní elektrárny, stroje pro obnovu a recyklaci kovoobráběcích olejů a řezných kapalin, odstředivky; (11) čističky zaolejovaných olejů, ultrafiltrační zařízení; (37) generální opravy parních turbosoustrojí, opravy vodních turbín a čerpadel, vyvažování rotorů a rotačních součástí, vylévání a renovace kompozitových ložisek, servis strojů pro obnovu a recyklaci kovoobráběcích olejů a řezných kapalin, čističek zaolejovaných vod, odstředivek a ultrafiltračních zařízení, svařování a montáže kompletů; (40) strojní obrábění kovů vč. tepelného zpracování; (42) atesty.
Třídy výrobků a služeb:
6, 7, 11, 37, 40, 42
(210) O-104124

(111) **206713**
(220) 11.11.1994
(151) 26.01.1998
(540)

Hyde Park Magazine

- (592) Slovní
(730) **Jonák Miroslav**, Lopatecká 192/30, Praha 4, Podolí, 14700, CZ
(740) Mgr. Denisa Valentová, advokát, Duškova 164, Praha 5, Smíchov, 15000
(511) (9) nosiče informací všeho druhu; (16) tiskoviny, zejm. noviny a časopisy.
Třídy výrobků a služeb:
9, 16
(210) O-94077

(111) **214825**
(220) 24.11.1994
(151) 25.01.1999
(540)

LeasPro

- (592) Slovní
(730) **Twin Soft, s.r.o.**, Křížová 96/18, Brno, Staré Brno, 60300, CZ
(740) Ing. Libor Markes, patentový zástupce, Grohova 145/54, Brno, Veverí, 60200
(511) (9) nosiče magnetických záznamů, software; (37) servis a údržba softwaru; (42) vývoj softwaru.
Třídy výrobků a služeb:
9, 37, 42
(210) O-94570

(111) **214826**
(220) 24.11.1994
(151) 25.01.1999
(540)

FIS PRO

- (592) Slovní
(730) **Twin Soft, s.r.o.**, Křížová 96/18, Brno, Staré Brno, 60300, CZ
(740) Ing. Libor Markes, patentový zástupce, Grohova 145/54, Brno, Veverí, 60200
(511) (9) nosiče magnetických záznamů, software; (37) servis a údržba softwaru; (42) vývoj softwaru.

Třídy výrobků a služeb:
9, 37, 42
(210) O-94571

(111) **214827**
(220) 24.11.1994
(151) 25.01.1999
(540)

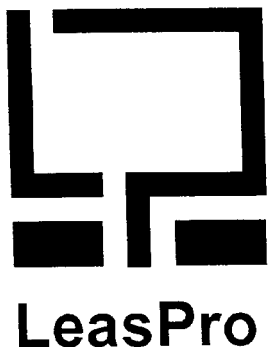

(594) Kombinovaná
(730) **Twin Soft, s.r.o.**, Křížová 96/18, Brno, Staré Brno, 60300, CZ
(740) Ing. Libor Markes, patentový zástupce, Grohova 145/54, Brno, Veverí, 60200
(511) (9) nosiče magnetických záznamů, software; (37) servis a údržba softwaru; (42) vývoj softwaru.
Třídy výrobků a služeb:
9, 37, 42
(210) O-94572

(111) **214828**
(220) 24.11.1994
(151) 25.01.1999
(540)



(594) Kombinovaná
(730) **Twin Soft, s.r.o.**, Křížová 96/18, Brno, Staré Brno, 60300, CZ
(740) Ing. Libor Markes, patentový zástupce, Grohova 145/54, Brno, Veverí, 60200
(511) (9) nosiče magnetických záznamů, software; (37) servis a údržba softwaru; (42) vývoj softwaru.
Třídy výrobků a služeb:
9, 37, 42
(210) O-94573

(111) **224767**
(220) 19.12.1994
(151) 26.06.2000
(540)



(594) Kombinovaná
(730) **Druchema, družstvo pro chemickou výrobu a služby**, Služeb 753/3, Praha 10, Strašnice, 10800, CZ
(740) Rott, Růžička & Guttman s.r.o., Vyskočilova 1566, Praha 4, Michle, 14000
(511) (1) chemické prostředky pro užití v zemědělství, lepidla; (2) chemické prostředky barvicí pro užití v domácnostech i průmyslu; (3) chemické přípravky zejména čisticí, bělicí, lešticí a prací pro užití v domácnostech i v průmyslu, autokosmetika; (4) dřevěné uhlí; (28) rybářské pruty; (37) čištění, praní, žehlení, mandlování prádla, napínání záclon a deček, opravy a úpravy prádla, úklidové služby.
Třídy výrobků a služeb:
1, 2, 3, 4, 28, 37
(210) O-95499

(111) **267651**
(220) 21.01.2004
(151) 29.11.2004
(540)

CHANTAL THOMASS

(592) Slovní
(730) **Chantal Thomass SAS**, 6 rue Chabanais, 75002 Paris, FR
(740) JUDr. Karel Čermák Ph.D., LL.M., advokát, Elišky Peškové 735/15, Praha 5, Smíchov, 15000
(511) (25) oděvy, obuv, kloboučnické zboží, plavky.
Třídy výrobků a služeb:
25
(210) O-342355

(111) **267943**
(220) 24.03.2004
(151) 29.11.2004
(540)

RP - 5G

(592) Slovní
(730) **T - CZ, a.s.**, Pod Hájkem 406/1a, Praha 8, Libeň, 18000, CZ
(740) Mgr. Ing. Hana Holasová, patentová zástupkyně, Křížová 105/4, Brno, Staré Brno, 60300
(511) (9) radiolokační a radiokomunikační přístroje a zařízení a jejich součásti ve tř. 9; (37) opravy, údržba a instalace radiolokačních a radiokomunikačních přístrojů a zařízení.
Třídy výrobků a služeb:
9, 37
(210) O-344768

(111) **269273**
(220) 26.04.2004
(151) 26.01.2005
(540)

ČSA

(592) Slovní
(730) **České aerolinie a.s.**, K letišti 1068/30, Praha 6, Ruzyně, 16100, CZ
(511) (39) dopravní služby, služby v dopravě a přepravě, zprostředkování dopravních a přepravních služeb, zabezpečování letecké dopravy cestujících a nákladů prostřednictvím jiných organizací, poradenství v oblasti dopravy a turistického ruchu, letecká doprava, pozemní doprava,

silniční doprava, železniční doprava, vodní doprava, vzdušná doprava, lodní doprava, doprava osob a zboží, doprava pošty, služby týkající se provozu na letištích, služby týkající se kontroly vozidel nebo zboží před dopravou, pilotování, služby řidičů, informační služby v dopravě, informační služby v cestovním ruchu, informační služby v oblasti skladování, organizování cest, balení a skladování a doručování zboží, nakládání a vykládání zboží, logistika, spedice, stěhování, pronájem dopravních prostředků, pronájem letadel a ostatních leteckých prostředků, pronájem parkovacích ploch, pronájem skladišť, pronájem skladovacích kontejnerů, organizování výletů, služby cestovní kanceláře, služby turistické kanceláře (organizování cest), rezervace v dopravě a cestování; (41) výchova, vzdělávání, zábava, sportovní a kulturní aktivity; (43) služby v oblasti stravování a nápojů, služby v oblasti dočasného ubytování, rezervace ubytování, zprostředkovatelské, poradenské a informační služby v oblasti stravování a dočasného ubytování.

Třídy výrobků a služeb:

39, 41, 43

(210) O-345859

(111) **270624**

(220) 24.03.2004

(151) 29.03.2005

(540)



(594) Kombinovaná

(730) T - CZ, a.s., Pod Hájkem 406/1a, Praha 8, Libeň, 18000, CZ

(740) Mgr. Ing. Hana Holasová, patentová zástupkyně, Křížová 105/4, Brno, Staré Brno, 60300

(511) (7) stroje, převodovky a jiná soukolí, transmisy a jiné pohony, transportéry, dopravníky, motory, s výjimkou pro pozemní vozidla, písní kroužky, karburátory, zapalovací svíčky, zapalovací svíčky a přívodní kabely, čerpadla a filtry, čisticí stroje i pro vysokotlaké čištění, ložiska, asynchronní a synchronní elektrické motory spadající do tř. 7, elektrické generátory, stojany pro průmysl s mechanickou obsluhou, obráběcí stroje, strojní řezací nástroje, frézky, mŕžky, nože, vrtačky, soustruhy, sklíčidla, strojní řezací nástroje, pily, děrovače, vrtáky, stroje pro zpracování kovu, plastických hmot a dřeva a odpadu z nich, šablony, nástroje a jiné pomůcky, stroje brousíci, svářecí stroje, autogeny, zařízení a prostředky pro mechanizaci, robotizaci a racionalizaci technologických procesů, manipulátory, roboty, stavební stroje, jeřáby, vyprošťovací mechanismy, kladkostroje, rypadla, zdvihací přístroje, zemní, geologické, zemědělské, lesnické a zahradnické stroje, zahrádkářské a zemědělské nářadí, stroje pro obalovou techniku, balicí stroje, etiketovací stroje, stříkací pistole, pneumatické děrovače a vazače, skartační stroje, textilní stroje, šicí stroje, žehlicí stroje, mandly, vysavače, leštiče parket, filtry pro vysavače, elektromechanické kuchyňské roboty, mixéry, drtiče, elektrické mlýnky, přístroje pro sekání, škrábání, kráječe, otvírače konzerv, myčky a sušičky nádobí, pračky na prádlo, ždímačky, součásti, díly a příslušenství všech zmíněných výrobků, vše spadající do tř. 7; (9) elektrochemické zdroje proudu, pasivní součástky, zejména rezistory, termistory, potenciometry, kondenzátory, konektory, jiná spojovací zařízení, malé transformátory, tlumivky a jiné indukční, sdělovací relé, spínače, plošné spoje, jističí prvky, aktivní součástky, obrazovky, rentgenky, jiné elektronky, zejména fotonásobiče, doutnavky, mikrovlnné elektronky, diody, tranzistory, tyristory, včetně diaků a triaků, jiné diskretní polovodičové součástky, krystalové jednotky, piezokeramická zařízení a součástky, vysokofrekvenční keramika, elektronky, snímáči elektronky, vysílací elektronky, obrazovky, paměťové elektronky, mikrovlnné elektronky, mikroelektronické obvody, zejména monolitické integrované obvody, hybridní integrované obvody, spínací integrované obvody, paměťové integrované obvody, ultramikrotomy, mikroskopy, včetně elektronových, optoelektronické součástky a zařízení, zejména fotoelektrické součástky, displeje, elektroluminiscenční panely, mikrovlnné prvky a obvody, magnetické a elektromagnetické součástky a zařízení, feritové prvky, různé elektronické prvky, zejména filtry, přístroje a zařízení

po sdělování po optických vláknech, lasery a laserová telekomunikační a měřicí zařízení, vybavení a zařízení pro drátovou sdělovací techniku, zejména telefonní přístroje, ústředny, dispečerská a konferenční zařízení, videotelefony, faxy, zařízení pro přenosovou techniku, zařízení pro digitální přenos informací, zařízení integrované telekomunikační sítě, zařízení pro dálkovou signalizaci, ovládání a měření, přístroje a zařízení pro radiokomunikaci a televizi, zejména rozhlasové a televizní vysíláče, převaděče, antény a anténní soustavy, radioreléové spoje, radiostanice, rádiová spojovací a ovládací zařízení, průmyslová televize, pozemní terminály pro družicové spoje, zařízení pro příjem a distribuci televizních a rozhlasových signálů, přístroje a zařízení místního rozhlasu a rozhlasu po drátě, televizní a rozhlasová studiová zařízení, včetně ozvučovacích a akustických zařízení, ovládací pulty, hlasatelská a tlumočnická zařízení, mixážní pulty, včetně příslušenství, zejména zařízení pro potlačování šumu, zařízení spotřební elektroniky, rádiové a televizní přijímače, včetně jejich kombinací s ostatními přístroji, videorekodéry, diktafony, gramofony, cívkové a kazetové magnetofony, videokamery, cívkové a kazetové přehrávače, videopřehrávače, laserové digitální přehrávače, tunery a elektronické zesilovače, fotokamery, fotoelektrické doplňky, televizní a počítačové hry a přístroje na jejich provozování, příslušenství a díly k přístrojům spotřební elektroniky, zejména elektromechanické, elektromagnetické a elektroakustické měniče, mikrofony, reproduktory a zesilovače, CD a DVD přehrávače, záznamová média, zejména desky, pásky, kazety, disky, magnetické karty, radiolokační a navigační přístroje a pomůcky, radary, datové stanice, vybavení průmyslové elektroniky, zejména elektronické a elektrické návěštní, zabezpečovací a kontrolní přístroje a zařízení pro silniční, železniční, lodní, leteckou a důlní dopravu, včetně zvukových a optických indikačních a signalizačních zařízení, elektronické a elektrické zabezpečovací zařízení proti vloupání, požáru a podobná bezpečnostní poplašná zařízení, stroje a zařízení pro automatizaci, regulaci a řízení průmyslové výroby, včetně zařízení ovládaných hlasem, čidla, senzory, akční jednotky, řídicí jednotky, speciální elektronická zařízení pro textilní průmysl, zejména čidla přerhu vlákna, řídicí jednotky pro textilní stroje, jednoúčelové stroje a vybavení pro výrobu elektronických a elektrických zařízení a součástí, zejména elektronové litografy, elektronické a elektrické přístroje, osciloskopy a oscilografy, analytické přístroje, zejména elektrické a elektronické registrační, indikační, měřicí, kontrolní a testovací přístroje a zařízení, včetně přístrojů pro měření neelektrických veličin, telekomunikační měřicí přístroje, přístroje a zařízení pro nukleární techniku, zejména urychlovače částic, přístroje pro indikaci, měření a kontrolu radioaktivního záření, nukleární rezonanční spektrometry, meteorologické přístroje, ultrazvukové přístroje, vědecké a laboratorní přístroje, generátory hodinových impulsů, zejména elektronické metronomy, přístroje pro vážení, vakuová zařízení, zejména kanálkové násobiče elektronů, vakuová zhášedla, vakuové kondenzátory, přístroje pro vývin a měření vakuua, hmotové spektrometry, ultravysokovakuová zařízení, lineární urychlovače, mikrovlnné oscilátory, generátory koherentního záření, mikroprocesory, stroje a zařízení pro sběr, přenos, zpracování a uchování dat, zejména počítače, počítačový software a hardware, kalkulačky, modemy, terminály, tiskárny, kopírky, scanery, zobrazovací jednotky, indikátory, elektronické pomůcky pro polytechnickou výchovu a vyučování, včetně mikropočítačů a elektronických stavebnic a her, speciální materiály pro použití v elektrotechnice a elektronice, zejména polovodiče, feromagnetika a vysoce čisté chemické látky, součásti, díly a příslušenství všech zmíněných výrobků; (37) opravy, údržba a instalace strojů, přístrojů a zařízení a jejich součástí, spadajících do tř. 7 a 9.

Třídy výrobků a služeb:

7, 9, 37

(210) O-344765

(111) **270625**

(220) 24.03.2004

(151) 29.03.2005

(540)

T - CZ

(592) Slovní

(730) T - CZ, a.s., Pod Hájkem 406/1a, Praha 8, Libeň, 18000, CZ

(740) Mgr. Ing. Hana Holasová, patentová zástupkyně, Křížová 105/4, Brno, Staré Brno, 60300

(511) (7) stroje, převodovky a jiná soukolí, transmisy a jiné pohony, transportéry, dopravníky, motory, s výjimkou pro pozemní vozidla, písní kroužky, karburátory, zapalovací svíčky, zapalovací svíčky a přívodní kabely, čerpadla a filtry, čisticí stroje i pro vysokotlaké čištění, ložiska, asynchronní a synchronní elektrické motory spadající do tř. 7, elektrické generátory,

strojany pro průmysl s mechanickou obsluhou, obráběcí stroje, strojní řezací nástroje, frézky, nůžky, nože, vrtačky, soustruhy, sklíčidla, strojní řezací nástroje, pily, děrovače, vrtáky, stroje pro zpracování kovu, plastických hmot a dřeva a odpadu z nich, šablony, nástroje a jiné pomůcky, stroje broušící, svářecí stroje, autogeny, zařízení a prostředky pro mechanizaci, robotizaci a racionalizaci technologických procesů, manipulátory, roboty, stavební stroje, jeřáby, vyprošťovací mechanismy, kladkostroje, rypadla, zdvihací přístroje, zemní, geologické, zemědělské, lesnické a zahradnické stroje, zahrádkářské a zemědělské nářadí, stroje pro obalovou techniku, balící stroje, etiketovací stroje, stříkací pistole, pneumatické děrovače a vazače, skartační stroje, textilní stroje, šicí stroje, žehlicí stroje, mandly, vysavače, leštiče parket, filtry pro vysavače, elektromechanické kuchyňské roboty, mixéry, drtiče, elektrické mlýnky, přístroje pro sekání, škrábání, kráječe, otvírače konzerv, myčky a sušičky nádobí, pračky na prádlo, ždímačky, součásti, díly a příslušenství všech zmíněných výrobků, vše spadající do tř. 7; (9) elektrochemické zdroje proudu, pasivní součástky, zejména rezistory, termistory, potenciometry, kondenzátory, konektory, jiná spojovací zařízení, malé transformátory, tlumivky a jiné indukty, sdělovací relé, spínače, plošné spoje, jističí prvky, aktivní součástky, obrazovky, rentgenky, jiné elektronky, zejména fotonásobiče, doutnavky, mikrovlnné elektronky, diody, tranzistory, tyristory, včetně diaků a triaků, jiné diskretní polovodičové součástky, krystalové jednotky, piezokeramická zařízení a součástky, vysokofrekvenční keramika, elektronky, snímací elektronky, vysílací elektronky, obrazovky, paměťové elektronky, mikrovlnné elektronky, mikroelektronické obvody, zejména monolitické integrované obvody, hybridní integrované obvody, spínací integrované obvody, paměťové integrované obvody, ultramikrotomy, mikroskopy, včetně elektronových, optoelektronické součástky a zařízení, zejména fotoelektrické součástky, displeje, elektroluminiscenční panely, mikrovlnné prvky a obvody, magnetické a elektromagnetické součástky a zařízení, feritové prvky, různé elektronické prvky, zejména filtry, přístroje a zařízení pro sdělování po optických vláknech, lasery a laserová telekomunikační a měřicí zařízení, vybavení a zařízení pro drátovou sdělovací techniku, zejména telefonní přístroje, ústředny, dispečerská a konferenční zařízení, videotelefony, faxy, zařízení pro přenosovou techniku, zařízení pro digitální přenos informací, zařízení integrované telekomunikační sítě, zařízení pro dálkovou signalizaci, ovládání a měření, přístroje a zařízení pro radiokomunikaci a televizi, zejména rozhlasové a televizní vysílače, převaděče, antény a anténní soustavy, radioreléové spoje, radiostanice, rádiová spojovací a ovládací zařízení, průmyslová televize, pozemní terminály pro družicové spoje, zařízení pro příjem a distribuci televizních a rozhlasových signálů, přístroje a zařízení místního rozhlasu a rozhlasu po drátě, televizní a rozhlasová studiová zařízení, včetně ozvučovacích a akustických zařízení, ovládací pulty, hlasatelská a tlumočnická zařízení, mixážní pulty, včetně příslušenství, zejména zařízení pro potlačování šumu, zařízení spotřební elektroniky, rádiové a televizní přijímače, včetně jejich kombinací s ostatními přístroji, videorekodéry, diktafony, gramofony, cívkové a kazetové magnetofony, videokamery, cívkové a kazetové přehrávače, videopřehrávače, laserové digitální přehrávače, tunery a elektronické zesilovače, fotokamery, fotoelektrické doplňky, televizní a počítačové hry a přístroje na jejich provozování, příslušenství a díly k přístrojům spotřební elektroniky, zejména elektromechanické, elektromagnetické a elektroakustické měniče, mikrofony, reproduktory a zesilovače, CD a DVD přehrávače, záznamová média, zejména desky, pásky, kazety, disky, magnetické karty, radiolokační a navigační přístroje a pomůcky, radary, datové stanice, vybavení průmyslové elektroniky, zejména elektronické a elektrické návěštní, zabezpečovací a kontrolní přístroje a zařízení pro silniční, železniční, lodní, leteckou a důlní dopravu, včetně zvukových a optických indikačních a signalizačních zařízení, elektronické a elektrické zabezpečovací zařízení proti vloupání, požáru a podobná bezpečnostní poplašná zařízení, stroje a zařízení pro automatizaci, regulaci a řízení průmyslové výroby, včetně zařízení ovládaných hlasem, čidla, senzory, akční jednotky, řídicí jednotky, speciální elektronická zařízení pro textilní průmysl, zejména čidla přerhu vlákna, řídicí jednotky pro textilní stroje, jednoúčelové stroje a vybavení pro výrobu elektronických a elektrických zařízení a součástí, zejména elektronové litografy, elektronické a elektrické přístroje, osciloskopy a oscilografy, analytické přístroje, zejména elektrické a elektronické registrační, indikační, měřicí, kontrolní a testovací přístroje a zařízení, včetně přístrojů pro měření neelektrických veličin, telekomunikační měřicí přístroje, přístroje a zařízení pro nukleární techniku, zejména urychlovače částic, přístroje pro indikaci, měření a kontrolu radioaktivního záření, nukleární rezonanční spektrometry, meteorologické přístroje, ultrazvukové přístroje, vědecké a laboratorní přístroje, generátory hodinových impulsů, zejména elektronické metronomy, přístroje pro vážení, vakuová zařízení, zejména kanálkové násobiče elektronů, vakuová zhášedla, vakuové kondenzátory,

přístroje pro vývin a měření vakua, hmotové spektrometry, ultravysokovakuová zařízení, lineární urychlovače, mikrovlnné oscilátory, generátory koherentního záření, mikroprocesory, stroje a zařízení pro sběr, přenos, zpracování a uchování dat, zejména počítače, počítačový software a hardware, kalkulačky, modemy, terminály, tiskárny, kopírky, scanery, zobrazovací jednotky, indikátory, elektronické pomůcky pro polytechnickou výchovu a vyučování, včetně mikropočítačů a elektronických stavebnic a her, speciální materiály pro použití v elektrotechnice a elektronice, zejména polovodiče, feromagnetika a vysoce čisté chemické látky, součásti, díly a příslušenství všech zmíněných výrobků; (37) opravy, údržba a instalace strojů, přístrojů a zařízení a jejich součástí, spadajících do tř. 7 a 9.

Třídy výrobků a služeb:
7, 9, 37

(210) O-344766

(111) **271622**
(220) 24.03.2004
(151) 26.04.2005
(540)

RL - 64

(592) Slovní
(730) **T - CZ, a.s.**, Pod Hájkem 406/1a, Praha 8, Libeň, 18000, CZ
(740) Mgr. Ing. Hana Holasová, patentová zástupkyně, Křížová 105/4, Brno, Staré Brno, 60300
(511) (9) radiolokační a radiokomunikační přístroje a zařízení a jejich součásti ve tř. 9; (37) opravy, údržba a instalace radiolokačních a radiokomunikačních přístrojů a zařízení.

Třídy výrobků a služeb:
9, 37

(210) O-344767

(111) **272082**
(220) 25.08.2004
(151) 26.04.2005
(540)

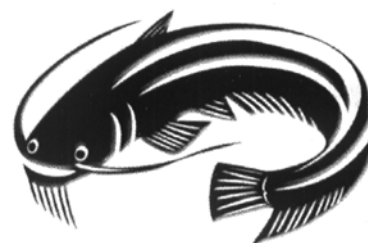

(593) Obrazová
(730) **Moravský rybářský svaz, z.s.**, Soběšická 1325/83, Brno, Husovice, 61400, CZ
(740) Ing. Soňa Ošmerová, Botanická 594/5, Brno, Veverí, 60200
(511) (9) elektrické přístroje pro indikaci a/nebo ovládání parametrů fyzikálních veličin okolního prostředí, zejména teploty, vlhkosti, tlaku, rychlosti a/nebo směru proudění okolního tekutinového prostředí, a/nebo parametrů elektrického a/nebo magnetického pole, elektrické přístroje pro analýzu vyšších harmonických elektrického a/nebo magnetického pole, přístroje a nástroje pro vedení, přepínání, přeměnu, akumulaci, regulaci nebo řízení elektrického proudu a/nebo napětí, rozvaděče nízkého napětí, přístroje a zařízení pro záznam, zesilování, reprodukci a přenos písma, zvuku a obrazu, videorekodéry, videokamery, software na magnetických nosičích, magnetické nebo optické nosiče zvukových a/nebo obrazových záznamů nahrané i nenahrané, videokazety nahrané i nenahrané, audiokazety nahrané i nenahrané, audiovizuální programy, audiovizuální díla, audiovizuální díla v digitální podobě, CD disky, videodiskety, audiodiskety, informace a záznamy v elektronické podobě, kancelářská technika v rámci této třídy, zejména počítače, jejich periferní vybavení včetně diskové jednotky pro uchování programu, diskové paměti, jednotky pro vnitřní řízení, počítačové programy na magnetických nosičích a ostatní příslušenství počítačů, databanky, faxové přístroje, kopírovací technika v rámci této třídy, telefonní přístroje, včetně v kombinaci se záznamníky, elektronické kalkulačky apod., související doplňková zařízení, příslušenství a náhradní díly, elektrické cívky a držáky elektrických cívek, galvanické články, elektrické kolektory, elektrická kontaktní zařízení, elektrické ovládací, spínací a

rozvodné desky, elektrické pojistky, elektrické poplašné zvonky, elektrické přípojky, elektrické přístroje pro spouštění a/nebo ovládání strojů a motoru pomocí elektrických veličin, jako například proudu a/nebo napětí, elektrické přístroje pro odporové i obloukové svařování, elektrické spínače, elektrické transformátory, elektrické ukazovací přístroje, jako například elektroměry, elektrické přístroje na zjišťování závad, hasicí zařízení elektráren, elektrické vedení, jakož i kabely elektrického vedení, elektrické vodiče, jakož i ohebné a světelné a elektrický izolovaný drát, elektrické výbojky, elektrody pro elektrické sváření, elektronky, diody, tranzistory, integrované elektronické obvody, jakož i s programovatelným prvkem, včetně mikročipů, elektrodynamické přístroje, elektrogalvanizační přístroje, elektrolyzery, monočlánky, alkalické články, akumulátory, přístroje a nástroje na vážení, související příslušenství, olůvka, váhy, závaží, speciální pouzdra pro zařízení, měřicí přístroje a nástroje, které jsou zařazeny do této třídy; (16) tiskoviny, periodické i neperiodické publikace, časopisy, fotografie, knihy, zejména skripta a učebnice pro obory rybářství a rybníkářství, související učební a školní potřeby a pomůcky spadající do této třídy; (18) kůže, imitace kůže, výrobky z těchto materiálů, pokud nejsou obsaženy v jiných třídách, surové kůže a kožešiny, kožená lepenka, kabelky, krabice, kufry, kufříky, nákupní tašky, peněženky, pouzdra, příkrývky na koně, pytle jako obaly, ruksaky, cestovní brašny, školní tašky, lovecké torby, schránky kožené nebo z kožené lepenky, nákupní sítky, nažehlovací záplaty na opravy kůže a/nebo imitace kůže, nažehlovací ozdoby z kůže nebo z imitace kůže, deštníky, slunečníky a hole, šněrovalda do bot, biče, postroje na koně a sedlářské výrobky; (22) lana, provazy, síťovina, síť, rybářské síťe, síťky, pletivo na síť, provazové žebříky, stany, plachty, plachtoviny, pytle (neobsažené v jiných třídách), materiál na vycpávky (s výjimkou kaučuku nebo plastických hmot), textilní materiály ze surových vláken; (25) oděvy, obuv, kloboučnické zboží, zejména pro sportovní a rekreační účely; (28) hry, hračky, tělocvičné a sportovní potřeby, s výjimkou oděvů, sportovní potřeby, pokud nejsou zařazeny do jiných tříd, rybářské potřeby, nářadí pro zimní sport, nářadí pro sportovní hry, chrániče kolen - nákolníky, chrániče hlavy, chrániče čela, chrániče spánkových částí, chrániče na holeně, chrániče ramen, chrániče prstů, chrániče zápěstí, chrániče na lokty, chrániče na kotníky, chrániče zubů, zboží plážové a koupací, hrací karty, ozdoby na vánoční stromky; (29) ryby, včetně měkkýšů a korýšů; (31) vodní živá zvířata, zejména ryby, krmivo pro uvedená zvířata; (35) inzertní, reklamní a propagační činnost, poskytování pomoci při provozu obchodu včetně zprostředkování obchodních a souvisejících obchodně personálních záležitostí, správa obchodních zájmů třetích osob, vypracování statistických přehledů, poradenství v oblasti organizace a ekonomiky podnikání, marketing, průzkum a analýzy trhů, pronájem kancelářských strojů a zařízení, distribuce zboží k reklamním účelům, rozmnožování dokumentů, obstaravatelská a zprostředkovatelská činnost v souvisejících uvedených oborech, spadajících do této třídy; (37) stavebnictví, opravy, instalační služby, zejména v oboru výstavby, údržby a oprav vodních nádrží a rybníků, řízení staveb technologických celků, technický dozor pro montáže technologických celků, jakož i instalační, servisní a opravárenská činnost v souvisejících uvedených oborech včetně instalační, servisní a opravárenské činnosti v oblasti výpočetní, kancelářské a reprodukční techniky, zprostředkovatelská a poradenská činnost v oblasti výše uvedených služeb; (41) činnost vyučovací, výchovná, vzdělávací a zábavní včetně pořádání specializačních doškolovacích kurzů, sympozií a konferencí v oborech rybářství a rybníkářství, doprovodné výstavy, provozování pracovní diskusního a zájmového klubu a odborné poradenství vztahující se na obory rybářství a rybníkářství, organizování společensko-kulturních akcí, pořádání zábavních soutěží, činnost v oblasti sportovních aktivit, provozování tělovýchovných zařízení a zařízení ke sportovním a zábavním účelům, organizování sportovního výcviku, zejména v oblasti rybářství, provozování golfových a tenisových hřišť, jakož i lyžařského vleku a provozování bazénů, nakladatelská a vydavatelská činnost, distribuční a půjčovná činnost, spadající do této třídy, provozování galerií, obstaravatelská a zprostředkovatelská činnost v souvisejících uvedených oborech, spadajících do této třídy; (42) projektová, konstrukční a inženýrská činnost v investiční výstavbě ekologických zařízení a staveb, zejména souvisejících s obory rybářství a rybníkářství, ochrany přírody a životního prostředí, inženýrsko-technická činnost v oblasti tvorby software, technické poradenství a vypracování posudků, pronájem zařízení pro zpracování dat, zprostředkovatelská a poradenská činnost v oblasti výše uvedených služeb; (43) hostinské, restaurační, hotelové a jiné služby pro hosty včetně rezervace ubytování, provozování kempů, obstaravatelská a zprostředkovatelská činnost v souvisejících uvedených oborech, spadajících do této třídy; (44) provozování lázní a saun, chov hospodářských zvířat, zejména vodních zvířat, zprostředkovatelská činnost v této oblasti.

Třídy výrobků a služeb:

9, 16, 18, 22, 25, 28, 29, 31, 35, 37, 41, 42, 43, 44
(210) O-358736

(111) 272083
(220) 25.08.2004
(151) 26.04.2005

(540) **MORAVSKÝ RYBÁŘSKÝ SVAZ**

(592) Slovní
(730) **Moravský rybářský svaz, z.s.**, Soběšická 1325/83, Brno, Husovice, 61400, CZ
(740) Ing. Soňa Ošmerová, Botanická 594/5, Brno, Veverí, 60200
(511) (9) elektrické přístroje pro indikaci a/nebo ovládání parametrů fyzikálních veličin okolního prostředí, zejména teploty, vlhkosti, tlaku, rychlosti a/nebo směru proudění okolního tekutinového prostředí, a/nebo parametrů elektrického a/nebo magnetického pole, elektrické přístroje pro analýzu vyšších harmonických elektrického a/nebo magnetického pole, přístroje a nástroje pro vedení, přepínání, přeměnu, akumulaci, regulaci nebo řízení elektrického proudu a/nebo napětí, rozvaděče nízkého napětí, přístroje a zařízení pro záznam, zesilování, reprodukci a přenos písma, zvuku a obrazu, videorekordéry, videokamery, software na magnetických nosičích, magnetické nebo optické nosiče zvukových a/nebo obrazových záznamů nahrané i nenahrané, videokazety nahrané i nenahrané, audiokazety nahrané i nenahrané, audiovizuální programy, audiovizuální díla, audiovizuální díla v digitální podobě, CD disky, videodiskety, audiodiskety, informace a záznamy v elektronické podobě, kancelářská technika v rámci této třídy, zejména počítače, jejich periferní vybavení včetně diskové jednotky pro uchování programu, diskové paměti, jednotky pro vnitřní řízení, počítačové programy na magnetických nosičích a ostatní příslušenství počítačů, databanky, faxové přístroje, kopírovací technika v rámci této třídy, telefonní přístroje, včetně v kombinaci se záznamníky, elektronické kalkulačky apod., související doplňková zařízení, příslušenství a náhradní díly, elektrické cívky a držáky elektrických cívek, galvanické články, elektrické kolektory, elektrická kontaktní zařízení, elektrické ovládací, spínací a rozvodné desky, elektrické pojistky, elektrické poplašné zvonky, elektrické přípojky, elektrické přístroje pro spouštění a/nebo ovládání strojů a motoru pomocí elektrických veličin, jako například proudu a/nebo napětí, elektrické přístroje pro odporové i obloukové svařování, elektrické spínače, elektrické transformátory, elektrické ukazovací přístroje, jako například elektroměry, elektrické přístroje na zjišťování závad, hasicí zařízení elektráren, elektrické vedení, jakož i kabely elektrického vedení, elektrické vodiče, jakož i ohebné a světelné a elektrický izolovaný drát, elektrické výbojky, elektrody pro elektrické sváření, elektronky, diody, tranzistory, integrované elektronické obvody, jakož i s programovatelným prvkem, včetně mikročipů, elektrodynamické přístroje, elektrogalvanizační přístroje, elektrolyzery, monočlánky, alkalické články, akumulátory, přístroje a nástroje na vážení, související příslušenství, olůvka, váhy, závaží, speciální pouzdra pro zařízení, měřicí přístroje a nástroje, které jsou zařazeny do této třídy; (16) tiskoviny, periodické i neperiodické publikace, časopisy, fotografie, knihy, zejména skripta a učebnice pro obory rybářství a rybníkářství, související učební a školní potřeby a pomůcky spadající do této třídy; (18) kůže, imitace kůže, výrobky z těchto materiálů, pokud nejsou obsaženy v jiných třídách, surové kůže a kožešiny, kožená lepenka, kabelky, krabice, kufry, kufříky, nákupní tašky, peněženky, pouzdra, příkrývky na koně, pytle jako obaly, ruksaky, cestovní brašny, školní tašky, lovecké torby, schránky kožené nebo z kožené lepenky, nákupní sítky, nažehlovací záplaty na opravy kůže a/nebo imitace kůže, nažehlovací ozdoby z kůže nebo z imitace kůže, deštníky, slunečníky a hole, šněrovalda do bot, biče, postroje na koně a sedlářské výrobky; (22) lana, provazy, síťovina, síť, rybářské síťe, síťky, pletivo na síť, provazové žebříky, stany, plachty, plachtoviny, pytle (neobsažené v jiných třídách), materiál na vycpávky (s výjimkou kaučuku nebo plastických hmot), textilní materiály ze surových vláken; (25) oděvy, obuv, kloboučnické zboží, zejména pro sportovní a rekreační účely; (28) hry, hračky, tělocvičné a sportovní potřeby, s výjimkou oděvů, sportovní potřeby, pokud nejsou zařazeny do jiných tříd, rybářské potřeby, nářadí pro zimní sport, nářadí pro sportovní hry, chrániče kolen - nákolníky, chrániče hlavy, chrániče čela, chrániče spánkových částí, chrániče na holeně, chrániče ramen, chrániče prstů, chrániče zápěstí, chrániče na lokty, chrániče na kotníky, chrániče zubů, zboží plážové a koupací, hrací karty, ozdoby na vánoční stromky; (29) ryby, včetně měkkýšů a korýšů; (31) vodní živá zvířata, zejména ryby, krmivo pro uvedená zvířata; (35) inzertní, reklamní a propagační činnost, poskytování pomoci při provozu obchodu včetně zprostředkování obchodních a souvisejících obchodně personálních záležitostí, správa obchodních zájmů třetích osob, vypracování statistických přehledů, poradenství v oblasti organizace a ekonomiky podnikání,

marketing, průzkum a analýzy trhů, pronájem kancelářských strojů a zařízení, distribuce zboží k reklamním účelům, rozmnožování dokumentů, obstaravatelská a zprostředkovatelská činnost v souvisejících uvedených oborech, spadajících do této třídy; (37) stavebnictví, opravy, instalační služby, zejména v oboru výstavby, údržby a oprav vodních nádrží a rybníků, řízení staveb technologických celků, technický dozor pro montáže technologických celků, jakož i instalační, servisní a opravárenská činnost v souvisejících uvedených oborech včetně instalační, servisní a opravárenské činnosti v oblasti výpočetní, kancelářské a reprodukční techniky, zprostředkovatelská a poradenská činnost v oblasti výše uvedených služeb; (41) činnost vyučovací, výchovná, vzdělávací a zábavní včetně pořádání specializačních doškolovacích kurzů, sympozií a konferencí v oborech rybářství a rybníkářství, doprovodné výstavy, provozování pracovních diskusního a zájmového klubu a odborné poradenství vztahující se na obory rybářství a rybníkářství, organizování společensko-kulturních akcí, pořádání zábavních soutěží, činnost v oblasti sportovních aktivit, provozování tělovýchovných zařízení a zařízení ke sportovním a zábavním účelům, organizování sportovního výcviku, zejména v oblasti rybářství, provozování golfových a tenisových hřišť, jakož i lyžařského vleku a provozování bazénů, nakladatelská a vydavatelská činnost, distribuční a půjčovná činnost, spadající do této třídy, provozování galerií, obstaravatelská a zprostředkovatelská činnost v souvisejících uvedených oborech, spadajících do této třídy; (42) projektová, konstrukční a inženýrská činnost v investiční výstavbě ekologických zařízení a staveb, zejména souvisejících s obory rybářství a rybníkářství, ochrany přírody a životního prostředí, inženýrsko-technická činnost v oblasti tvorby software, technické poradenství a vypracování posudků, pronájem zařízení pro zpracování dat, zprostředkovatelská a poradenská činnost v oblasti výše uvedených služeb; (43) hostinské, restaurační, hotelové a jiné služby pro hosty včetně rezervace ubytování, provozování kempů, obstaravatelská a zprostředkovatelská činnost v souvisejících uvedených oborech, spadajících do této třídy; (44) provozování lázní a saun, chov hospodářských zvířat, zejména vodních zvířat, zprostředkovatelská činnost v této oblasti.

Třídy výrobků a služeb:

9, 16, 18, 22, 25, 28, 29, 31, 35, 37, 41, 42, 43, 44

(210) O-358737

(111) **272257**
(220) 24.09.2004
(151) 26.04.2005
(540)



(594) Kombinovaná
(730) **Orkla Foods Česko a Slovensko a.s.**, Mělnická 133, Byšice, 27732, CZ
(740) THK Legal s.r.o., Přístavní 531/24, Praha 7, Holešovice, 17000
(511) (29) maso, ryby, drůbež a zvěřina, masové výtažky, ovoce a zelenina konzervované, sušené a zavařené, želé, džemy, vejce, mléko a mléčné výrobky, oleje a tuky jedlé; (30) káva včetně kávových náhražek a přísad, čaje všeho druhu, cukr, rýže všeho druhu, luštěniny všeho druhu, těstoviny všeho druhu, tapioka, ságo, mouka a přípravky z obilnin, chléb, pečivo, cukrovinky, zmrzlina, med, sirup melasový, droždí, prášky do těsta, sůl, hořčice, ocet, nálevy (k ochucení), koření, led pro osvěžení; (35) propagační činnost, reklama, pomoc při řízení obchodní činnosti, obchodní administrativní, kancelářské práce.

Třídy výrobků a služeb:

29, 30, 35

(210) O-359672

(111) **272258**
(220) 24.09.2004
(151) 26.04.2005
(540)

BASK

(592) Slovní
(730) **Orkla Foods Česko a Slovensko a.s.**, Mělnická 133, Byšice, 27732, CZ
(740) THK Legal s.r.o., Přístavní 531/24, Praha 7, Holešovice, 17000
(511) (29) maso, ryby, drůbež, zvěřina, masové výtažky, ovoce a zelenina konzervované, sušené a zavařené, želé, džemy, vejce, mléko a mléčné výrobky, oleje a tuky jedlé; (30) káva včetně kávových náhražek a přísad, čaje všeho druhu, cukr, rýže všeho druhu, luštěniny všeho druhu, těstoviny všeho druhu, tapioka, ságo, mouka a přípravky z obilnin, chléb, pečivo, cukrovinky, zmrzlina, med, sirup melasový, droždí, prášky do těsta, sůl, hořčice, ocet, nálevy (k ochucení), koření, led pro osvěžení; (35) propagační činnost, reklama, pomoc při řízení obchodní činnosti, obchodní administrativní, kancelářské práce, dovoz a vývoz související se zahraniční obchodní činností.

Třídy výrobků a služeb:

29, 30, 35

(210) O-359673

(111) **272305**
(220) 04.10.2004
(151) 26.04.2005
(540)

www.royalcars.cz

(592) Slovní
(730) **ROYAL CROWN DATABANK, s.r.o.**, Prokopova 156/11, Praha 3, Žižkov, 13000, CZ
(740) Ing. Michal Jupa, patentový zástupce, Na Baních 1385, Praha 5, Zbraslav, 15600
(511) (12) motorová vozidla a náhradní díly k nim spadající do této třídy; (35) zprostředkovatelská činnost v oblasti obchodu, propagace, reklama a inzerce všemi druhy médií, rozšiřování reklamních materiálů, marketing, export-import, informační služby, služby v oblasti administrativní správy a služby organizačně hospodářské povahy u fyzických a právnických osob; (36) realitní činnost, koupě, prodej a pronájem nemovitostí, správa nemovitostí, zprostředkovatelská činnost v uvedených oblastech, činnost finančních poradců; (37) oprava, údržba a servis motorových vozidel a jejich částí; (39) nájem a pronájem dopravních prostředků, provozování a pronájem garáží, parkovacích a skladovacích prostor, silniční motorová doprava, činnost cestovní agentury, obstaravatelská a zprostředkovatelská činnost v uvedených oblastech.

Třídy výrobků a služeb:

12, 35, 36, 37, 39

(210) O-359853

(111) **272477**
(220) 27.10.2004
(151) 21.04.2005
(540)

B | R | N | O
STATUTORY CITY OF BRNO

(594) Kombinovaná
(591) Barevná
(730) **Statutární město Brno**, Dominikánské náměstí 196/1, Brno, 60167, CZ
(740) Ing. Soňa Dohnalová, Botanická 594/5, Brno, 60200
(511) (16) papír, lepenka a výrobky z těchto materiálů, které nejsou zařazeny do jiných tříd, tiskárenské výrobky, tiskoviny, časopisy, periodika, knihy, potřeby pro knižní vazby, fotografie, papírenské zboží, folie, kalendáře, katalogy, prospekty, plakáty, pohlednice, mapy, obálky, obaly, obaly na spisy, desky, desky na dokumenty, dopisní papír, držáky na psací potřeby, etikety kromě textilních, samolepky, papírové vlajky, papír balící, papírové

ubrousky, psací potřeby, psací podložky, psací soupravy, lepidla pro papírenství nebo domácnost, materiál pro umělce, štetce, psací stroje a kancelářské potřeby s výjimkou nábytku, kancelářské pořadače, učební a školní potřeby a pomůcky s výjimkou přístrojů, plastické obaly, které nejsou zařazeny do jiných tříd; (35) inzertní, reklamní a propagační činnost, poskytování pomoci při provozu obchodu včetně zprostředkování obchodních a souvisejících obchodně personálních záležitostí, organizování výstav a veletrhů k reklamním a obchodním účelům, organizování módních přehlídek k obchodním účelům, správa obchodních zájmů třetích osob, vypracování statistických přehledů, poradenství v oblasti organizace a ekonomiky podnikání, marketing, průzkum a analýzy trhů, aranžérství, pronájem kancelářských strojů a zařízení, distribuce zboží k reklamním účelům, rozmnožování dokumentů, obstaravatelská a zprostředkovatelská činnost v souvisejících uvedených oborech, spadajících do této třídy; (41) činnost vyučovací, výchovná, vzdělávací a zábavní včetně pořádání specializačních doškolovacích kurzů, sympozií a konferencí, doprovodné výstavy, provozování pracovně diskusního a zájmového klubu, organizování výstav a veletrhů ke vzdělávacím, kulturním, výchovným a zábavním účelům, organizování soutěží o oceňování nejlepších exponátů, jakož i nejlepších exposic, organizování společensko-kulturních akcí, organizování módních přehlídek k výchovným, vzdělávacím a zábavním účelům, tvorba rozhlasových a televizních programů, tvorba audiovizuálních programů, pořádání zábavních pořadů, pořádání zábavních soutěží, činnost v oblasti sportovních aktivit, provozování tělovýchovných zařízení a zařízení, sloužících k regeneraci a rekondiciv rámci této třídy, provozování golfových a tenisových hřišť, jakož i lyžařského vleku a provozování bazénů, nakladatelská a vydavatelská činnost, distribuční a půjčovní činnost, spadající do této třídy, provozování galerií, obstaravatelská a zprostředkovatelská činnost v souvisejících uvedených oborech, spadajících do této třídy.

Třídy výrobků a služeb:
16, 35, 41

(210) O-419967

(111) **272495**
(220) 01.11.2004
(151) 26.04.2005
(540)



(594) Kombinovaná
(730) **ROYAL CROWN DATABANK, s.r.o.**, Prokopova 156/11, Praha 3, Žižkov, 13000, CZ
(740) Ing. Michal Jupa, patentový zástupce, Na Baních 1385, Praha 5, Zbraslav, 15600
(511) (12) motorová vozidla a náhradní díly k nim spadající do této třídy; (35) zprostředkovatelská činnost oblasti obchodu, propagace, reklama a inzerce všemi druhy médií, rozšiřování reklamních materiálů, marketing, export-import, informační služby, služby v oblasti administrativní správy a služby organizačně hospodářské povahy u fyzických a právnických osob; (36) realitní činnost, koupě, prodej a pronájem nemovitostí, správa nemovitostí, zprostředkovatelská činnost v uvedených oblastech, činnost finančních poradců; (37) oprava, údržba a servis motorových vozidel a jejich částí; (39) nájem a pronájem dopravních prostředků, provozování a pronájem garáží, parkovacích a skladovacích prostor, silniční motorová doprava, činnost cestovní agentury, obstaravatelská a zprostředkovatelská činnost v uvedených oblastech.

Třídy výrobků a služeb:
12, 35, 36, 37, 39

(210) O-420059

(111) **272935**
(220) 21.12.2004
(151) 25.05.2005
(540)

KRYŠTOF

(592) Slovní
(730) **Pivovar Nová Paka a.s.**, Pivovarská 400, Nová Paka, 50901, CZ
(740) Ing. Jana Vanděliková, Petrská 1136/12, Praha 1, Nové Město, 11000
(511) (32) piva, nealkoholická piva, jiné nealkoholické nápoje.
Třídy výrobků a služeb:
32
(210) O-421602

(111) **273260**
(220) 30.09.2004
(151) 27.06.2005
(540)

Brain Force Software

(592) Slovní
(730) **BRAIN FORCE SOFTWARE s.r.o.**, Jihlavská 1558/21, Praha 4, Michle, 14000, CZ
(740) Mgr. Jiří Slavíček, Na Pankráci 449/11, Praha 4, Nusle, 14000
(511) (9) data, databáze a jiné informační produkty na magnetických, elektronických a optických nosičích, související software a hardware, nosiče dat všeho druhu spadající do třídy 9, elektronické a datové sítě, multimediální aplikace, 3D animace, multimediální informační katalogy, software pro počítače, modulární aplikační softwarový systém, zejména informační, ekonomický, účetní a správní systém pro řízení firem, programové vybavení pro informační technologie a pro komunikaci, programové vybavení umožňující elektronické obchodování, nahraný software na CD a DVD discích a magnetických médiích, systémy informačních technologií zařazené do třídy 9, systémy výpočetní, komunikační a informační techniky zařazené ve třídě 9; (35) podpora rozvoje komerčního využití Internetu včetně počítačových, datových a komunikačních sítí, know-how pro oblast elektronického obchodování; (42) návrh programového vybavení, aktualizace programového vybavení, údržba programového vybavení, pronájem programového vybavení a počítačů, základní a aplikovaný výzkum, vyhledávací služby v rámci výzkumu, výzkum, vývoj a tvorba systémů pro elektronické obchodování včetně příslušného software a hardware, know-how pro oblast informačních technologií, tvorba software, programování internetových databázových systémů a internetových aplikací, programování multimediálních aplikací, vytváření a modelování 3D animací, tvorba interaktivních a grafických programů, tvorba multimediálních dokumentů, prezentací, aplikací, katalogů apod., konstrukce WWW prezentací a řešení WWW serverů, počítačové animace a vizualizace, programové projekty, tvorba informačních databází.

Třídy výrobků a služeb:
9, 35, 42

(210) O-359795

(111) **273269**
(220) 04.10.2004
(151) 27.06.2005
(540)



(594) Kombinovaná
(730) **Mattoni 1873 a.s.**, Horova 1361/3, Karlovy Vary, 36001, CZ
(740) JUDr. Josef Mrázek, advokát, Pernerova 293/11, Praha 8, Karlín, 18600
(511) (5) nápoje pro léčivé účely, nápojové směsi a prášky pro léčivé účely, léky; (30) čaje; (32) minerální vody, nealkoholické nápoje všeho druhu, sirupy a přípravky ke zhotovení nápojů, nápojové směsi a prášky.

Třídy výrobků a služeb:

5, 30, 32

(210) O-359871

(111) **273350**

(220) 18.10.2004

(151) 27.06.2005

(540) **RONSEAL UMÍ PŘESNĚ TO, CO
TVRDÍ NA PLECHOVCE**

(592) Slovní

(730) **SWIMC LLC**, 101 West Prospect Avenue, Cleveland, OH, US

(740) **ZIVKO MIJATOVIĆ & PARTNERS s.r.o.**, Jugoslávských partyzánů 639/26, Praha 6, Bubeneč, 16000

(511) (1) chemické látky odolné proti povětrnostním vlivům, konzervační látky, přípravky do cihel, betonu, cementů, kamene a malty k získání povrchů odolných proti povětrnostním vlivům a/nebo proti vodě, chemické výrobky určené pro průmysl a vědu mající impregnační vlastnosti proti vodě, přípravky, roztoky a sloučeniny pro impregnaci proti vodě, zařazené ve třídě 1; (2) barvy, nátěry, laky, mořidla, konzervační látky v rámci této třídy, barvicí přípravky, dřevní filtry, přípravky pro konečnou úpravu dřevěných povrchů, mořidla na dřevo, tvrdící přísady na dřevo, přípravky proti hnilobě, základní nátěrové barvy, barviva, izolační materiály proti vodě, pryskyřice zařazené ve třídě 2; (3) přípravky pro čištění, přípravky pro leštění, voskovací přípravky, odstraňovače skvrn zařazené ve třídě 3; (5) přípravky s fungicidními, herbicidními a/nebo insekticidními vlastnostmi zařazené ve třídě 5; (8) nářadí a nástroje s ručním pohonem zařazené ve třídě 8; (16) knihy, katalogy, manuály, instruktážní materiály, kancelářské pořadače zařazené ve třídě 16; (17) vodovzdorné těsnicí materiály a těsnicí hmoty, zařazené ve třídě 17; (19) nekovové stavební materiály, nekovové hmoty odolné proti povětrnostním vlivům přidávané do stavebních materiálů, cementu, betonu, cihel, kamene, malty a asfaltu, asfaltové povrchy, zařazené ve třídě 19.

Třídy výrobků a služeb:

1, 2, 3, 5, 8, 16, 17, 19

(210) O-360265

(111) **273719**

(220) 06.12.2004

(151) 07.07.2005

(540) **Blesk**

(592) Slovní

(730) **CZECH NEWS CENTER a.s.**, Komunardů 1584/42, Praha 7, Holešovice, 17000, CZ

(511) (28) hry, hračky; (38) přenos zpráv prostřednictvím počítačů, počítačových, datových a telekomunikačních sítí (zejména prostřednictvím internetu), šíření obsahu tištěných a elektronických periodik prostřednictvím internetu; (41) výchovná, vzdělávací a zábavná činnost, sportovní a kulturní aktivity, vydavatelská a nakladatelská činnost.

Třídy výrobků a služeb:

28, 38, 41

(210) O-421119

(111) **273720**

(220) 06.12.2004

(151) 07.07.2005

(540) **blesk.cz**

(592) Slovní

(730) **CZECH NEWS CENTER a.s.**, Komunardů 1584/42, Praha 7, Holešovice, 17000, CZ

(511) (16) tiskoviny všeho druhu, časopisy, periodika, knihy, papírenské zboží; (35) inzertní a reklamní činnost; (38) přenos zpráv prostřednictvím počítačů, počítačových, datových a telekomunikačních sítí; šíření obsahu tištěných a elektronických periodik prostřednictvím internetu; (41) výchovná, vzdělávací a zábavná činnost, sportovní a kulturní aktivity, vydavatelská a nakladatelská činnost.

Třídy výrobků a služeb:

16, 35, 38, 41

(210) O-421120

(111) **273942**

(220) 02.11.2004

(151) 25.07.2005

(540) **CONCORDE Memoris - Precious**

(592) Slovní

(730) **VOLF kancelářské potřeby spol. s r.o.**, Dubenská 512/1, České Budějovice, České Budějovice 2, 37005, CZ

(740) artpatent, advokátní kancelář s.r.o., Dukelských hrdinů 976/12, Praha 7, Holešovice, 17000

(511) (2) vodové barvy, tempéry; (8) nůžky; (16) psací potřeby všeho druhu (kuličková pera, popisovače, pastelky, grafitové tužky, rolery, gelová pera, plnicí pera), kružítko, štětce, voskovky, plastelína, křídly, lepidla pro domácnost, školu, kancelář, pryže (guma na mazání), ořezávátka, opravné pásky, lepicí pásky, děrovačky - v rámci této třídy, sešivačky, drátky a spony - v rámci této třídy, napínáčky.

Třídy výrobků a služeb:

2, 8, 16

(210) O-420103

(111) **274028**

(220) 18.11.2004

(151) 25.07.2005

(540)



(594) Kombinovaná

(591) Barevná

(730) **Česká republika - Ministerstvo vnitra**, Nad Štolou 936/3, Praha 7, 17034, CZ

(511) (35) propagační činnost; (41) výchova, vzdělávání; (45) požární ochrana, zásahová činnost při hašení požárů, poskytování pomoci při živelných pohromách a jiných mimořádných událostech, poradenství v oblasti prevence požárů.

Třídy výrobků a služeb:

35, 41, 45

(210) O-420580

(111) **274029**

(220) 18.11.2004

(151) 25.07.2005

(540)



(594) Kombinovaná

(730) **Česká republika - Ministerstvo vnitra**, Nad Štolou 936/3, Praha 7, 17034, CZ

(511) (35) propagační činnost; (41) výchova, vzdělávání; (45) požární ochrana, zásahová činnost při hašení požárů, poskytování pomoci při živelných pohromách a jiných mimořádných událostech, poradenství v oblasti prevence požárů.

Třídy výrobků a služeb:

35, 41, 45
(210) O-420581

(111) **274089**
(220) 26.11.2004
(151) 25.07.2005
(526) St.

(540) **St.Ambrosius**

(592) Slovní
(730) **Czyż David Mgr.**, č. p. 559, Nýdek, 73995, CZ
(740) BOHEMIA PATENT, Ing. Jana Vandělíková, Petráská 1136/12, Praha 1, Nové Město, 11000
(511) (33) alkoholické nápoje, zejména likéry, destiláty, lihoviny, víno - všechny druhy, především jakostní víno, víno přívlastkové, archivní víno, šumivé víno, sekty, též stolní víno, alkoholické výtažky, extrakty a esence z ovoce a hroznů, mošty s alkoholem, koktejly s alkoholem, alkoholické nápoje obsahující ovoce.
Třídy výrobků a služeb:
33
(210) O-420871

(111) **274531**
(220) 22.10.2004
(151) 25.08.2005
(540)

DOBRÁ VODA

(592) Slovní
(730) **Mattoni 1873 a.s.**, Horova 1361/3, Karlovy Vary, 36001, CZ
(740) JUDr. Josef Mrázek, advokát, Pernerova 293/11, Praha 8, Karlín, 18600
(511) (32) stolní a minerální vody, nealkoholické nápoje, džusy, šťávy, nektary.
Třídy výrobků a služeb:
32
(210) O-360440

(111) **274535**
(220) 01.11.2004
(151) 25.08.2005
(540)



(594) Kombinovaná
(591) Barevná
(730) **EUROprojekt build and technology s. r. o.**, Hasičská 551/52, Ostrava, Hrabůvka, 70030, CZ
(740) Ing. Pavel Nádvorník s.r.o., Klínová 620/1, Ostrava, Hulváky, 70900
(511) (9) přístroje a nástroje vědecké, námořní, geodetické, elektrické, fotografické, filmové, optické, přístroje pro vážení, měření, signalizaci, kontrolu (inspekci), záchranu a přístroje pro vyučování, přístroje pro záznam, převod, reprodukci zvuku nebo obrazu, magnetické nosiče zvukových záznamů, počítačové stroje, přístroje pro zpracování informací a počítače, přístroje a nástroje pro vedení, přepínání, přeměnu, akumulaci, regulaci nebo řízení elektrického proudu, vodoměry, hydroměry, vodoměry, ukazatele výšky hladiny vody, vodováhy, libely (přístroje pro určování horizontu), vlhkoměry, hygrometry, zeměměřičské přístroje a nástroje, stroje a zařízení na zkoušení materiálu, tlakoměry, sledovací přístroje, přístroje dýchací pro plavání pod vodou, přístroje a nástroje na měření objemu, elektrické zařízení pro dálkové ovládní průmyslových procesů, výpočetní technika všeho druhu včetně periferních zařízení a komunikačních zařízení; (11) přístroje pro rozvod vody a sanitární přístroje a zařízení, zařízení pro klimatizaci, čerpací pumpy, čistící zařízení na odpadní vodu, čistírny odpadních vod, zařízení a stroje na čištění nebo

úpravu vody, přístroje a zařízení na změkčování vody, zařízení na filtrování vody, filtry na pitnou vodu, zařízení pro přívod vody, vodní sterilizátory, vodovodní potrubní zařízení, vodovodní těsnění, vodovodní zařízení, generátory, hydranty, chladicí zařízení na chlazení vody, kohoutky a kohouty pro potrubí, koupelnové armatury, potrubí jako části hygienických instalací, regulačně-bezpečnostní zařízení pro vodovodní zařízení, regulační ventily pro kontrolu hladiny v nádržích, regulátory pro vodní zařízení a potrubí, směšovací (pákové) baterie pro vodovodní potrubí, tlakové vodní zásobníky; (19) stavební materiál nekovový, veškeré výrobky pro střešní krytiny spadající do této třídy, okapy a střešní materiál (ne z kovu), neohebné trubky nekovové pro stavebnictví, asfalt, směla, přenosné konstrukce nekovové, nekovové pomníky, dřevo polozpracované (např. trámy, prkna, panely), překližky, stavební sklo (např. dlaždice, skleněné tašky), granulované sklo ke značení silnic, stavební sklo, schránky na dopisy zděné, kámen přírodní a umělý, cement, cementové zboží, beton, beton armovaný, betonové desky, betonové okenní sloupky, betonové překlady, betonové dlaždice, vápno, malta, sádra, šterk, kameninové nebo cementové roury, výrobky pro stavbu cest, asfalt, smola a živec, cihly a cihlářské výrobky, přenosné domky, obkládačky, obkladové desky a dlaždice nekovové, nekovové panely pro obklady stěn, stropní akustické i dekorační podhledy, dveře nekovové, dveře křídlové dřevěné, dveře posuvné, dveřní rámy nekovové, okna, okenní rámy nekovové, okenní sklo, vláknité stavební panely a desky, stěny dřevěné, panely dřevěné, vláknité a z aglomerovaného materiálu, kamenné pomníky, krby, komíny, papír dehtový (jako krytina), dřevěné dlažební kostky, dřevěné dýhy, dřevěné ostění, dřevo atlasové, dřevo dřílné, stavební dřevo, stavební dřevěné polotovary, dřevěné montované stavby zejména pro táboření (podsady pod stany, jídelny, umývárny, WC), dřevo na bedny, dřevo na dýhy, dřevo překližkové, dřevo schopné formování, dřevo tvarované, dřevo způsobilé k lití (směs dřevěného prachu), lepenka, dřevolepenka pro stavebnictví, dříví dřílné, podlahy, podlahy a stropy pro stavby, materiály pro jednolitou podlahu, podlaha dřevěná, podlahovina z korkové drti, nekovové potřeby pro stavbu podlah, parkety, prkna, překližky, schody, vlysy podlahové, dlaždice nekovové, krytiny střešní, tašky, brídlíce na střechy, brídlíce přírodní nebo umělé, brídlíce krytina, brídlícové desky broušené, hlazené, leštěné nebo opracované jinak, brídlícový prach, akvária (stavby), altány, bazény plavecké (nekovové), drenáže, nátěrové hmoty pro stavebnictví, přenosné skleníky (nekovové), vrata nekovová; (35) zprostředkování prodeje a nákupu výše uvedených výrobků, reklama (on line-) na počítačové komunikační síti, on-line inzerce, vyhledávání informací v počítačových souborech, pronájem reklamního času ve všech komunikačních médiích, poskytování obchodních informací a služeb pomocí internetu, zprostředkování internetového obchodu, komerční využití internetu v oblastech komerčních internetových médií a vyhledávacích služeb, komerční informační kanceláře, hospodářské (ekonomické) prognózy, obchodní nebo podnikatelské informace, pronájem kancelářských strojů a zařízení, marketingové studie, pomoc při řízení obchodní činnosti, služby a poradenství v obchodní činnosti, odborné obchodní poradenství, obchodní nebo podnikatelský průzkum, průzkum trhu, dodavatelské služby pro třetí osoby (nákup výrobků a služeb pro jiné podniky), překlad informací do počítačové databáze, statistické informace, přepisování, psaní na stroji, sekretářské služby, kopírování textů, účetnictví, vedení kartotek v počítači, styk s veřejností, kopírování nebo rozmnožování (reprodukce) dokumentů, dokladů, zajišťování předplatného novin a časopisů, reklama, propagace, inzerce, rozšiřování reklamních nebo inzertních materiálů, reklamní agentury, předvádění zboží, distribuce vzorků zboží; (36) pojištění, poradenství v oblasti pojištění, zprostředkování pojištění, služby finanční, finanční poradenství, finanční informace, služby peněžní, služby nemovitostní, obchodování s nemovitostmi, pronájem nemovitostí, leasing; (37) čištění, odvádění a čištění odpadních vod, čištění kanalizací a přípojek, pronájem čistících strojů, informace o opravách, instalace a opravy klimatizačního zařízení, odrušování elektrických přístrojů, opravy pump a čerpadel, vrtání studní, instalace a opravy zavlažovacího zařízení, služby opravářské, služby údržbářské, montáž, opravy, instalace a údržba elektrických strojů a přístrojů, opravy a instalace elektrických spotřebičů, servisní a montážní služby pro elektrické a elektronické přístroje a zařízení, provádění staveb, jejich změn a odstraňování, dozor nad stavbami, izolace staveb, pronájem stavebních strojů a zařízení, stavebnictví, zednické služby, provádění inženýrských staveb, stavební informace; (38) provozování počítačových sítí, služby poskytované elektronickými informačními tabulemi (telekomunikační služby), poskytování telekomunikačního připojení do světové počítačové sítě, služby zabezpečující vstup do telekomunikačních sítí, telekonferenční služby, poskytování uživatelského přístupu do světové počítačové sítě, pronájem přístrojů pro přenos zpráv, služby zabezpečující audiovizuální komunikaci prostřednictvím informačních a telekomunikačních sítí, např. počítačové sítě Internet,

satelitu, poskytování přístupu k Internetu, elektronická pošta, výměna zpráv, šíření a výměna informací a zpráv prostřednictvím informačních a telekomunikačních sítí, např. počítačové sítě Internet, poskytování (on-line) počítačových her z počítačových sítí, komunikace pomocí počítačových terminálů, budování a zajištění bezpečného provozu Informační a komunikační infrastruktury (IKI); (39) skladování údajů a dokumentů elektronicky uložených, doprava, balení a skladování zboží, organizování cest, doručování zboží, doručovací služby, kurýrní služby; (40) zpracování materiálů; (41) vydávání (on-line) knih a časopisů v elektronické formě, elektronická ediční činnost v malém (DTP služby), poskytování elektronických publikací on-line (bez možnosti kopírování), školení, vydávání textů s výjimkou reklamních a náborových, vyučování (výuka), výchova, vzdělávání, vzdělávací informace, zábava, pobavení, organizování živých představení, sportovní a kulturní aktivity; (42) tvorba software a programů, programování, software-návrhy, převod a konverze počítačových programů a údajů (kromě fyzické konverze), převod a konverze údajů a dokumentů z fyzických médií na elektronické média, tvorba a údržba počítačových stránek (WEB) pro zákazníky, hostování na počítačových stránkách (WEB), instalace počítačových programů, návrh počítačových systémů, programování internetových databázových systémů a internetových aplikací, tvorba WWW stránek, konstrukce WWW prezentací a řešení WWW serverů, aktualizace počítačových programů, údržba počítačových programů, zhotovování kopií počítačových programů, digitální tvorba obrazů na výstupních zařízeních, pronájem času na přístup do počítačových databází, elektronická grafická činnost v malém (DTP služby), grafická digitální tvorba obrazů na výstupních zařízeních, pronájem počítačů, počítačového software, výpočetní techniky, regenerace počítačových dat, počítačové systémové analýzy, podpora rozvoje komerčního využití internetu, poradenská činnost v oblasti výpočetní techniky, konzultační a poradenská činnost v oblasti informatiky, grafický design, grafické návrhy, grafické práce včetně počítačové grafiky, počítačová úprava fotografie, inženýrské práce, projektování, studie projektů, projektová činnost v investiční výstavbě, technické kreslení, vytváření a modelování 3D animací, tvorba multimediálních dokumentů, prezentací, aplikací, katalogů, technický průzkum, technické testování a analýzy, poskytování technických služeb - práce a služby měřících vozů pro analýzy vodovodních a kanalizačních sítí, zkoušky vodotěsnosti, vyhledávání poruch na vodovodních potrubích pomocí přístrojů, poradenství o ochraně životního prostředí, geologický průzkum, kontrola kvality, zeměměřičství, asanační práce v oblasti čistící ekologie, vědecké a technologické služby a s nimi spojený výzkum a návrhy, průmyslové analýzy a výzkum, služby techniků, kteří provádějí vyhodnocení, odhady, výzkum a posudky v oblasti vědy a techniky.

Třídy výrobků a služeb:
9, 11, 19, 35, 36, 37, 38, 39, 40, 41, 42

(210) O-420046

(111) **274911**
(220) 26.01.2005
(151) 25.08.2005
(540)

PROFLEX

(592) Slovní
(730) **Amix Production, s.r.o.**, Vesecko 495, Turnov, Daliměřice, 51101, CZ
(740) Dana Lukajová, patentová zástupkyně, Voršílská 130/10, Praha 1, Nové Město, 11000
(511) (5) výrobky dietetické, vitamínové, minerální látky a stopové prvky upravené pro léčebné účely, potravinové doplňky spadající do této třídy, obsahující vitamíny nebo minerály nebo stopové prvky.

Třídy výrobků a služeb:
5

(210) O-422722

(111) **275078**
(220) 04.10.2004
(151) 13.09.2005
(540)

WEGA

(592) Slovní
(730) **NOVATO spol. s r.o.**, Uralská 770/6, Praha 6, Bubeneč, 16000, CZ
(740) Ing. Marie Smrčková, patentový zástupce, Velflíkova 1431/10, Praha 6, Dejvice, 16000
(511) (4) víceúčelová maziva a mazadla, mazací oleje, mazací tuky, mazací pasty a spreje, průmyslové tuky a oleje; (16) lepidla pro papírenství a domácnost;

(17) tmely obsažení ve tř. 17, hmoty a materiály těsnící, ucpávkové a izolační.

Třídy výrobků a služeb:
4, 16, 17

(210) O-359872

(111) **275202**
(220) 26.10.2004
(151) 29.09.2005
(540)

(594) Kombinovaná
(730) **Krahulík-MASOZÁVOD Krahulčí, a.s.**, č. p. 10, Krahulčí, 58856, CZ
(740) PŘÍKRYL & BURDOVÁ – patentová a známková kancelář, Mgr. Alena Burdová, patentový zástupce, Holešovská 1389, Hulín, 76824
(511) (29) maso a masné výrobky, konzervy masové; (40) řeznictví a uzenářství, zpracování masa a masných výrobků.

Třídy výrobků a služeb:
29, 40

(210) O-419883

(111) **275217**
(220) 04.11.2004
(151) 29.09.2005
(540)

REAL COPY

(592) Slovní
(730) **Papyrus AB**, Kronogardsgatan 3, SE-431 33 Mölndal, SE
(740) KOREJZOVA LEGAL v.o.s., JUDr. Petra Sauvage de Brantes, advokátka, Korunní 810/104, Praha 10, Vinohrady, 10100
(511) (16) papírenské výrobky, papíry pro tiskárny, papírové archy, kopírovací archy apod.

Třídy výrobků a služeb:
16

(210) O-420200

(111) **275223**
(220) 10.11.2004
(151) 29.09.2005
(540)

(594) Kombinovaná
(730) **ROVER s.r.o.**, Klostermannova 663/13, Liberec, Liberec I-Staré Město, 46001, CZ
(740) JUDr. Aleš Zábřeh, advokát, Na Beránce 57/2, Praha 6, Dejvice, 16000
(511) (6) obecné kovy a jejich slitiny, kovové stavební materiály, kovové a hliníkové konstrukce, kovové stavební materiály přenosné, kovové konstrukce pro izolační skla; (7) stroje, obráběcí stroje, strojní zařízení a jejich součásti pro zpracování plochého skla; (17) výrobky stavební chemie, zejména stavební tmely silikonové, akrylátové a polyuretanové; (21) sklo,

zejména sklo jako obalové materiály (nádoby) pro farmacii a kosmetiku;
(37) stavby a opravy, zejména realizace skleněných pohledových stěn a fasád, strukturální zasklívání.

Třídy výrobků a služeb:

6, 7, 17, 21, 37

(210) O-420361

(111) **275295**

(220) 05.01.2005

(151) 29.09.2005

(540)

SEKOL

(592) Slovní

(730) **VENTURA - VENKOV s.r.o.**, č. p. 66, Jedousov, 53501, CZ

(740) Ing. Milan Škoda, patentový zástupce, Nahořanská 308, Nové Město nad Metují, Krčín, 54901

(511) (1) chemické výrobky určené pro průmysl vyjma textilního průmyslu, pro vědy a fotografii, jakož i pro zemědělství, zahradnictví a lesnictví, hnojiva pro půdu, lepidla pro průmysl, bakteriální přípravky pro zemědělství, zahradnictví a lesnictví spadající do této třídy, enzymatické přípravky pro průmyslové účely; (3) přípravky pro čištění, přípravky pro čištění odpadních vod v potravinářském průmyslu, přípravky pro čištění vody v čistírnách odpadních vod, přípravky pro čištění odpadních potrubí, přípravky pro odstraňování biologických pěn, náplně do mobilních a chemických záchodů.

Třídy výrobků a služeb:

1, 3

(210) O-422016

(111) **275345**

(220) 24.01.2005

(151) 29.09.2005

(540)

IVAN HLINKA

(592) Slovní

(730) **Hlinková Reindlová Liběna**, Čsl. armády 164, Litvínov, Hamr, 43542, CZ

(740) JUDr. Jiří Polanský, Těšnov 1059/1, Praha 1, Nové Město, 11000

(511) (35) propagační činnost, reklama, pomoc při řízení obchodní činnosti, obchodní administrativa; (41) výchova, vzdělávání, zábava, sportovní a kulturní aktivity.

Třídy výrobků a služeb:

35, 41

(210) O-422616

(111) **276041**

(220) 23.02.2005

(151) 26.10.2005

(540)

PNS Grosso

(592) Slovní

(730) **První novinová společnost a.s.**, Pacerická 2773/1, Praha 9, Horní Počernice, 19300, CZ

(740) DKS LEGAL, Mgr. Marek Doleček, Ostrovní 126/30, Praha 1, Nové Město, 11000

(511) (16) tiskoviny; (35) rozšiřování reklamních nebo inzertních materiálů; (39) distribuce a rozšiřování periodického tisku, doručování novin a časopisů; (41) vydávání periodického tisku.

Třídy výrobků a služeb:

16, 35, 39, 41

(210) O-423597

(111) **276191**

(220) 18.03.2005

(151) 26.10.2005

(540)



(594) Kombinovaná

(591) Barevná

(730) **JJTrend s.r.o.**, Dobrošovská 960, Náchod, 54701, CZ

(740) BOHEMIA PATENT, Ing. Jana Vandělíková, Petrská 1136/12, Praha 1, Nové Město, 11000

(511) (37) montáž, opravy a údržba zařízení sloužících k ostraze objektů, jako např. telekomunikačních zařízení, kamerových systémů, domovních telefonů, poplašných systémů, stavební práce spojené se zajišťováním bezpečnostních systémů, revize v oblasti bezpečnostních systémů; (41) vzdělávací činnost v oblasti bezpečnosti, zabezpečovací techniky, zabezpečování objektů, převozů cenin, výcvik ostrahy, zprostředkovatelská činnost v těchto oblastech; (42) projektové práce v oblasti zabezpečovacích systémů; (45) ochrana a ostraha majetku a osob individuální i formou pultů centralizované ochrany, poskytování technických služeb k ochraně majetku, monitorování bezpečnostních a poplašných zařízení, komplex bezpečnostních služeb, jako např. fyzická ochrana objektů, satelitní střežení vozidel, jezdecká stráž, doručování cenností s ostrahou, detektivní služby jako sledování osob, poskytování osobní ochrany a doprovodu, shromažďování důkazů v oblasti obchodního, občanského a pracovního práva, speciální práce se psy, kontrola objektů na odposlechová zařízení, jejich dohledání a odstraňování, poradenská a zprostředkovatelská činnost ve výše uvedených oblastech.

Třídy výrobků a služeb:

37, 41, 42, 45

(210) O-424404

(111) **276765**

(220) 24.03.2005

(151) 28.11.2005

(540)

ComfortMat

(592) Slovní

(730) **FENIX Trading, s. r. o.**, Slezská 535/2, Jeseník, 79001, CZ

(740) Ing. Pavel Nádvorník s.r.o., Klínová 620/1, Ostrava, Hulváky, 70900

(511) (9) přístroje a nástroje vědecké, geodetické, optické, přístroje pro vážení, měření, signalizaci, kontrolu (inspekci), záchranu a přístroje pro vyučování, přístroje a nástroje pro vedení, přepínání, přeměnu, akumulaci, regulaci nebo řízení elektrického proudu, přístroje pro záznam, převod, reprodukci zvuku nebo obrazu, magnetické nosiče zvukových záznamů, počítačí stroje, přístroje pro zpracování informací a počítače, veškerá výpočetní technika, která spadá do této třídy, měřidla, měřicí přístroje, rozvaděče automatické, automatické distribuční stroje, rozvaděče nízkého napětí, elektrické baterie, elektrické kabely, elektrické vodiče; (11) přístroje a zařízení pro topení, výrobu páry, pro ventilaci, bezpečnostní a regulační zařízení pro plynové zařízení a potrubí, bojler (kotle) plynové, bojler (kotle) s výjimkou bojlerů (kotlů) jako součástí strojů, topné články, vytápěcí tělesa, vytápěcí zařízení, vyhřívací zařízení, vyhřevné desky, topné sálavé panely, sálavé topné systémy, elektrické podlahové vytápění, kohoutky a kohouty pro potrubí, nádrže expanzí pro ústřední topení, napájecí zařízení k vytápěcím a teplotním kotlům, čističe plynu jako součásti plynových zařízení, přístroje na čištění plynu, regulační a bezpečnostní zařízení pro přístroje na plyn, plynové generátory, plynové hořáky, držáky na plynové hořáky, plynové kondenzátory s výjimkou kondenzátorů jako součástí strojů, radiátorové uzávěry, elektrické radiátory, radiátory (topení), radiátory ústředního topení, regenerátory tepla, regulačně-bezpečnostní přídavná zařízení pro plynová zařízení, regulátory topení, spořiče paliva, tepelná čerpadla, tepelné akumulátory, teplovodní vytápěcí zařízení, teplovzdušná zařízení, teplovodní topení, topná zařízení pro topení tuhými, tekutými nebo plynovými palivy, trubky pro kotle k vytápěcím zařízením, větrací zařízení,

zařízení na zpracování paliv a jaderného materiálu; (37) instalování a opravy elektrických strojů a přístrojů, informace o opravách, odrušování elektrických přístrojů, montáž, údržba a opravy strojů, montáž a opravy topného zařízení (ústředního vytápění) a větrání, instalace a opravy elektronického zařízení, instalatérství, elektroinstalatérství, plynoinstalatérství, opravy a montáž měřidel, montáž, opravy a servis elektrických a plynových zařízení, montáž, opravy a rekonstrukce vyhrazených tlakových zařízení, montáž a opravy výrobků a zařízení spotřební elektroniky.

Třídy výrobků a služeb:

9, 11, 37

(210) O-424543

(111) **276879**

(220) 11.04.2005

(151) 28.11.2005

(540)



(594) Kombinovaná

(591) Barevná

(730) **HUNGAS s.r.o.**, Dominikánské náměstí 656/2, Brno, Brno-město, 60200, CZ

(740) Mgr. Lukáš Dlabáček, patentový zástupce, Bolzanova 461/5, Brno, Černovice, 61800

(511) (4) plyn, propan butan a jejich směsi, zkapalněné plyny a jejich směsi, pohonné hmoty; (6) tlakové zásobníky, tlakové lahve a příslušenství; (35) zprostředkování nákupu a prodeje paliv a maziv, včetně jejich dovozu, zprostředkování nákupu a prodeje zkapalněných uhlovodíkových plynů v tlakových nádobách; (37) provozování čerpacích stanic s palivy a mazivy, montáž opravy a revize plynových zařízení, plnění tlakových nádob na plyny, montáž, opravy rekonstrukce, revize a zkoušky vyhrazených tlakových zařízení a tlakových nádob, periodické zkoušky nádob na plyny, služby opravárenské, servisní a údržbářské pro vozidla; (39) skladování paliv a maziv a zkapalněných uhlovodíkových plynů v tlakových nádobách, včetně jejich dopravy.

Třídy výrobků a služeb:

4, 6, 35, 37, 39

(210) O-425147

(111) **276880**

(220) 11.04.2005

(151) 28.11.2005

(540)



(594) Kombinovaná

(591) Barevná

(730) **HUNGAS s.r.o.**, Dominikánské náměstí 656/2, Brno, Brno-město, 60200, CZ

(740) Mgr. Lukáš Dlabáček, patentový zástupce, Bolzanova 461/5, Brno, Černovice, 61800

(511) (4) plyn, propan butan a jejich směsi, zkapalněné plyny a jejich směsi, pohonné hmoty; (6) tlakové zásobníky, tlakové lahve a příslušenství; (35)

zprostředkování nákupu a prodeje paliv a maziv, včetně jejich dovozu, zprostředkování nákupu a prodeje zkapalněných uhlovodíkových plynů v tlakových nádobách; (37) provozování čerpacích stanic s palivy a mazivy, montáž opravy a revize plynových zařízení, plnění tlakových nádob na plyny, montáž, opravy rekonstrukce, revize a zkoušky vyhrazených tlakových zařízení a tlakových nádob, periodické zkoušky nádob na plyny, služby opravárenské, servisní a údržbářské pro vozidla; (39) skladování paliv a maziv a zkapalněných uhlovodíkových plynů v tlakových nádobách, včetně jejich dopravy.

Třídy výrobků a služeb:

4, 6, 35, 37, 39

(210) O-425148

(111) **277950**

(220) 21.12.2004

(151) 23.01.2006

(540)

BROUCZECH

(592) Slovní

(730) **Pivovar Nová Paka a.s.**, Pivovarská 400, Nová Paka, 50901, CZ

(740) BOHEMIA PATENT, Ing. Jana Vandělková, Peterská 1136/12, Praha 1, Nové Město, 11000

(511) (32) piva, nealkoholická piva, jiné nealkoholické nápoje.

Třídy výrobků a služeb:

32

(210) O-421601

(111) **279424**

(220) 11.07.2005

(151) 22.03.2006

(540)



(594) Kombinovaná

(730) **GEOSAN GROUP a.s.**, U Nemocnice 430, Kolín, Kolín III, 28002, CZ

(511) (6) stavební materiály kovové, ocelové konstrukce, kovové armatury pro stavby, trubky v rámci této třídy, lešení, ventily pro vodovodní potrubí (kovové); (7) malá mechanizace (elektrické vrtačky, brusky, vibrátory, pily, cirkulárky, frézy na dřevo, elektrické hoblíky, míchačky, drážkovače, vstřelovací přístroje, elektrická stříkací zařízení atd.); (8) ruční stavební nářadí (ruční pily, kladívka, hladítka, vodováhy, olovnice, stěrky atd.); (9) elektrické stroje a zařízení, např. rozvodové skříně a panely, silnoproudé a slaboproudé rozvody, rozvaděče vysokého napětí, elektrická a elektrotechnická signalizační a zabezpečovací zařízení, řídicí a kontrolní panely, vodováhy; (11) topná zařízení, teplovodní a teplovzdušná, vnitřní a vnější rozvody ústředního topení, větrací a klimatizační zařízení, zařízení pro přívod a rozvod vody včetně příslušenství (kohouty a kohoutky), těsnění (vodovodní), těsnící kroužky; (17) izolační materiály v rámci této třídy; (19) nekovové stavební materiály, stavební dílce a prefabrikáty, polotovary pro stavby, např. betonové směsi, bednění do betonu nekovová, výztuže a nosníky, roury kameninové, trubky v rámci této třídy a potrubí nekovová pro ventilaci a klimatizační zařízení; (35) pronájem kancelářských strojů a zařízení, pomoc při provozu obchodu v oboru stavebních hmot, vedení účetních knih, účetnictví, poradenství při vedení podniku; (36) pronájem nemovitostí, finanční operace provedené v souvislosti se stavební a investiční činností, obchod s nemovitostmi a zprostředkování obchodu s nemovitostmi; (37) provádění staveb pozemních a podzemních, sanace staveb a stavební rekonstrukce, údržba a odstraňování staveb, výstavba a přeložky inženýrských sítí, hornická činnost, vrty a trhačí práce, montáž, opravy, údržba a revize elektrických a elektronických strojů a zařízení v rámci této třídy, montáž, údržba a opravy hardware včetně příslušenství v rámci této třídy, opravy a údržba dopravních prostředků, stavebních strojů a speciálních strojů a zařízení pro hornické technologie a podzemní stavitelství, pronájem stavebních strojů a zařízení; (38) šíření informací

prostřednictvím datových sítí; (39) nákladní silniční motorová doprava, pronájem dopravních prostředků; (42) geodézie, zeměměřičská činnost a služby, inženýrská činnost a služby, zejména v oblasti investiční výstavby, inženýrské práce (expertizy) a pronájem výpočetní techniky; (43) hostinská činnost, ubytovací a stravovací služby.

Třídy výrobků a služeb:

6, 7, 8, 9, 11, 17, 19, 35, 36, 37, 38, 39, 42, 43

(210) O-427999

(111) **279694**

(220) 02.09.2005

(151) 22.03.2006

(540)



(594) Slovní grafická

(591) Barevná

(730) **DJD group s.r.o.**, Nové sady 988/2, Brno, Staré Brno, 60200, CZ

(740) Martin Kořístka, Karpatská 241/3, Brno, Starý Lískovec, 62500

(511) (25) konfekční a modelové oblečení pro muže, ženy a děti, zejména pánské a dámské kalhoty, kalhoty všeho druhu, společenské kalhoty, jeansové kalhoty, šortky, trikotové kalhoty, gymnastické šortky, šaty, sukně, blůzy, pulovry, svetry, vesty, živůtky, obleky, saka, kabáty, vycházkové obleky, smokiny, trička, bundy, sportovní katy, cvičební úbory, oteplovačky, soupravy pro jogging, kombinézy, pracovní oděvy, armádní ošacení, kalhoty a košile z lehkých tkanin, přiléhavé trikoty, baletní a cvičební trikoty, nánožníky, oblečení do deště, lyžařské obleky, lyžařské náprsenky, lyžařské kalhoty, lyžařské bundy, plavky, oblečení pro koupání, plážové oblečení, košile, sportovní košile, košile s krátkým rukávem, košile z úpletů, krátké košile, oblečení pro hry a volné chvíle, převlečníky, sportovní bundy s kapucí a kožesinovou vložkou, větrovky, kožené bundy, obuv, boty kryjící kotníky, galoše, pantofle, atletické tretry, basketbalové boty, sportovní obuv, sandály, pokrývky hlavy, klobouky, čepice, štičky, kapuce, kukly, baretty, čelenky, potní čelenky, chrániče na uši, šály, šátky, kravaty, štolky, šerpy, oblečení na spaní, noční košile, pyžama, róby, rukavice, rukavice bez prstů, pátečnice, rukávnický, prádlo, spodky, kalhotky, boxerské šortky, nátláčky, suspensory, punčochy, ponožky, podkolenky, punčocháče, vlnáky, stávkové zboží, kravaty, motýlci, opasky, maskarní kostýmy, zástěry, pletené vlněné zboží spadající do třídy 25; (40) úpravy oděvů, krejčovské služby.

Třídy výrobků a služeb:

25, 40

(210) O-429505

(111) **279697**

(220) 02.09.2005

(151) 22.03.2006

(540)

ŠILINGRÁK

(592) Slovní

(730) **DJD group s.r.o.**, Nové sady 988/2, Brno, Staré Brno, 60200, CZ

(740) Martin Kořístka, Karpatská 241/3, Brno, Starý Lískovec, 62500

(511) (36) realitní činnost, správa nemovitostí; (41) provozování heren, zejména biliáru a kulečnicku, noční kluby; (43) služby zajišťující provoz hotelů, penzionů, pohostinství, restaurací, kaváren, bufetů, rychlého občerstvení, denního a nočního baru.

Třídy výrobků a služeb:

36, 41, 43

(210) O-429514

(111) **279961**

(220) 01.11.2004

(151) 19.04.2006

(540)

AbecedaPC

(592) Slovní

(730) **AbecedaPC Consulting a.s.**, Mnichovická 173, Kolín, Kolín V, 28002, CZ

(740) BOHEMIA PATENT, Ing. Jana Vandělíková, Petrská 1136/12, Praha 1, Nové Město, 11000

(511) (9) data, databáze a jiné informační produkty na elektronických, magnetických a optických nosičích všeho druhu a v elektronických, datových, informačních a telekomunikačních sítích všeho druhu, související software a hardware, nosiče dat všeho druhu, zejména diskety, CD romy, magnetické disky, optické disky, DVD a podobně, elektronické sítě, multimediální aplikace, multimediální informační katalogy, elektronické časopisy, elektronická periodika a knihy v elektronické podobě, nahraný software na CD a DVD discích a magnetických médiích, audiovizuální programy, audio programy, hudební díla na nosičích třídy 9, obaly na zvukové nosiče a videokazety; (41) organizování odborných kurzů, školení, seminářů, symposií a dalších vzdělávacích akcí, vyučování, vzdělávání a lektorská činnost, organizování a vedení seminářů, pomoc při výběru povolání, pořádání a řízení pracovních setkání (školení), odborné konzultace, přezkušování; (42) programové projekty (tvorba), tvorba informačních databází, tvorba software, programování, počítačové programy (tvorba), návrh programového vybavení, aktualizace a údržba programového vybavení, programování internetových databázových systémů a internetových aplikací, tvorba multimediálních dokumentů, prezentací, aplikací, katalogů apod., konstrukce WWW prezentací a řešení WWW serverů, tvorba informačních databází, grafický design.

Třídy výrobků a služeb:

9, 41, 42

(210) O-420077

(111) **280000**

(220) 05.04.2005

(151) 19.04.2006

(540)

Leonardo

(592) Slovní

(730) **mactra a.s.**, Salvátorská 931/8, Praha 1, Staré Město, 11000, CZ

(740) JUDr. Marek Bánský, Elišky Krásnohorské 10/2, Praha 1 - Josefov, 11000

(511) (43) rezervace ubytování pro cestující, zejména prostřednictvím cestovních kanceláří a zprostředkovatelů.

Třídy výrobků a služeb:

43

(210) O-424913

(111) **280937**

(220) 29.10.2004

(151) 24.05.2006

(540)



(594) Kombinovaná

(591) Barevná

(730) **Orkla Foods Česko a Slovensko a.s.**, Mělnická 133, Byšice, 27732, CZ

(740) THK Legal s.r.o., Přístavní 531/24, Praha 7, Holešovice, 17000

(511) (29) výrobky z masa, masové konzervy, masové pomazánky, paštika, upravená zelenina, vařená, sterilovaná, konzervovaná; (30) koření a kořenící směsi, omáčky pro ochucení masové a zeleninové krémy a směsi v těstě; (39) doprava a skladování těchto uvedených výrobků.

Třídy výrobků a služeb:

29, 30, 39
(210) O-419999

(111) **290107**
(220) 08.10.2004
(151) 14.05.2007
(540)

SCARLETT

(592) Slovní
(730) **Arima Holding Corporation**, Suite C-12, Market Place, Providenciales, Turks & Caicos Islands, GB
(740) JUDr. Michal Havlík, Háfkova 1406/2, Praha 2, Nové Město, 12000
(511) (7) kuchyňské stroje elektrické, drtiče, elektrické otvírače konzerv, mlýnky na kávu, zpracovací stroje na potraviny, mísiče, mixéry, sekače masa, vysavače, včetně mycích vysavačů, elektrické šlehače pro domácí účely, lisy na ovoce, lisy na džus, elektrické nože, myčky na nádobí, pračky, šicí stroje; (8) ondulovací kleště, nože, neelektrické otvírače konzerv, nože na zeleninu, sekačky louskáčky na ořechy (ne z vzácného kovu), stolní přístroje včetně nožů, vidliček a lžic, elektrické a neelektrické nůžky na vousy, holicí čepelky, včetně elektrických holicích strojků, elektrické a ruční epilátory, strojky na odstranění textilních chlupů; (9) vědecké, námořní, mapovací, elektrické, fotografické, filmovací, optické, vážící, měřicí, signalizační, kontrolní (inspekční), záchranné a výukové aparáty a přístroje, přístroje pro záznam, přenos nebo reprodukci zvuku nebo obrazů, nosiče magnetických dat, záznamové disky, prodejní automaty a mechanismy pro mincemi ovládané přístroje, kontrolní pokladny, kalkulačky, zařízení na zpracování dat a počítače, hasící přístroje, včetně vah, váhy, elektricky vyhřívané ondulovací kleště, elektrické žehličky; (10) masážní aparáty, včetně aparátů na masáž chodidel, epilátory pro lékařské účely; (11) neelektrické autoklávy (tlakové hrnce), elektrické přístroje na pečení oplatek, instalace na distribuci vody, filtry na pitnou vodu, ohříváče vody, lahve na horkou vodu, grily (přístroje na vaření), opékací přístroje, elektrické přístroje na výrobu jogurtu, klimatizační přístroje, kávovary, přístroje na pražení kávy, olejové radiátory, mrazničky, chladicí komory, elektrické ohříváče pro kojenecké lahve, ploténky na vaření (vařící přístroje), kamna (jiné než pro experimentální účely), elektrické vařící přístroje, vařiče, včetně plynových vařičů a elektrických vařičů, sušičky na prádlo, ohříváče s umělým tahem, opékače, včetně opékačů sendvičů a chleba, sušiče vlasů, fritovací hrnce, chladničky, elektrické konvice a kotle, paňáky na jídlo, větráky; (12) vozidla, zařízení pro pohyb po zemi, ve vzduchu nebo na vodě; (14) vzácné kovy a jejich slitiny a zboží ze vzácných kovů nebo jimi pokryté, nezahnuté v jiných třídách, klenoty, vzácné kameny, budíky, hodiny, elektrické hodiny a náramkové hodinky; (20) zboží (nezahnuté v jiných třídách) z rohoviny, kostí, slonoviny, velrybích kostí, mušlí, jantaru, perleti, mořské pěny a náhražek všech těchto materiálů nebo z plastů; (21) sušící stojany na mytí, žehlicí lisy na kalhoty, neelektrické autoklávy (tlakové hrnce), žehlicí prkna, zubní kartáčky, včetně elektrických zubních kartáčků, mlýnky (ručně ovládané), nádobí (ne ze vzácných kovů), hřebeny, domácí potřeby (ne ze vzácných kovů); (28) gymnastické a sportovní výrobky nezahnuté v jiných třídách, ozdoby na vánoční stromky; (35) podpora prodeje pro třetí strany, přeskupování různých výrobků pro třetí osoby za účelem umožnit spotřebitelům, aby si tyto výrobky mohli pohodlně prohlížet a nakupovat ve vztahu ke třídám 7, 8, 9, 10, 11, 12, 14, 21.

Třídy výrobků a služeb:

7, 8, 9, 10, 11, 12, 14, 20, 21, 28, 35

(210) O-360025

(111) **295078**
(220) 16.08.2005
(151) 09.01.2008
(540)



(594) Kombinovaná
(730) **Kolowrat-Krakovská Dominika JUDr.**, Barrandovská 1222/27, Praha 5, Hlubočepy, 15200, CZ
(740) Dana Lukajová, patentová zástupkyně, Voršilská 130/10, Praha 1, Nové Město, 11000
(511) (31) výrobky zemědělské, zahradnické a lesní (bez jakýchkoliv úprav pro konzumaci), chovatelské a pěstitelské produkty, živá zvířata a rostliny, krmivo a nápoje pro zvířata, přípravky posilující pro zvířata, stelivo pro domácí zvířata, podestýlka, podhoubí, rostliny, rostlinná semena, rýže neopracovaná, zrní (i jako obilniny i jako semena), nezpracované obilniny, nezpracované ořechy a arašidy, slad, vejce násadová, živí měkkýši a korýši, čerstvé ovoce, čerstvá zelenina, čerstvé luštěniny, čerstvé houby, rybí jikry, vejce na líhnutí (oploďněná), čerstvé bylinky jako koření, čerstvé květiny, větve z přírodních rostlin, mulč slaměný, návnady (živé rybářské), otruby, sadba, seno, trávničky přírodní, vedlejší produkty při zpracování obilnin pro živočišnou spotřebu, stromy (jako rostliny), syrové dřevo, kulatina dřevěná neodkorněná, kůra surová, řezivo neočištěné od kůry, třísky dřevěné na výrobu papírenské buničiny (celulózy), keře, křoví, kmeny stromů, korek surový, vánoční stroměčky; (40) těžba dřeva, kácení dřeva, zpracování dřeva, zpracování dřeva na pile, truhlářské práce, hoblování, řezání pilou, tiskárny, vazby publikací, knihařství, zpracování vlny, úprava, údržba a zpracování textilu nebo kožešin, sedlářství, likvidace odpadu, úprava vody, vypalování keramiky, výroba energie, porážka zvířat, lisování ovoce, uzení potravin, konzervování potravin a nápojů, preparování živočichů, koželužství, zpracování kůže, mletí obilí, mlynářství, montáž materiálů na objednávku (pro třetí osoby); (44) zemědělské, zahradnické a lesnické služby, chov zvířat, služby týkající se pěstování rostlin, služby týkající se květinového umění, květinových kompozic a zahradního designu, služby zahradní architektury, zahradnictví, správa lesů, myslivost, provozování lesů, parků a veřejných prostor, rozmetávání hnojiv a jiných chemikálií pro zemědělství nebo pro lesy, léčení stromů, ničení plevelu, ničení škůdců v zemědělství, oplodňování in vitro, pronájem zemědělských nástrojů a zařízení, rostlinné školky, údržba trávníků, veterinární pomoc, upravitelství zvířat, služby péče o hygienu a krásu lidí a zvířat, farmaceutické poradenství, aromaterapeutické služby, fyzikální terapie, fyzioterapie, plastická chirurgie, implantace vlasů, kadeřnické salóny, lázně veřejné, lázně parní, lékařské služby, manikúra, masáže, služby optiků, ošetrovatelské služby, pronájem zdravotnických zařízení, služby psychologa, salóny krásy, sanatoria, zotavovny, veterinární pomoc.

Třídy výrobků a služeb:

31, 40, 44

(210) O-429004

(111) **296564**
(220) 13.09.2004
(151) 05.03.2008
(540)

Vitavláknina

(592) Slovní
(730) **Michálek Petr**, Voskocvova 1130/30, Praha 5, Hlubočepy, 15200, CZ
(740) Patent-K s.r.o., Husníkova 2086/22, Praha 5, Stodůlky, 15800
(511) (5) doplňky potravy, minerální doplňky potravy, výživové doplňky potravy, škrob pro diabetické účely; (30) modifikovaný škrob jako potrava.

Třídy výrobků a služeb:

5, 30

(210) O-359245

(111) **298659**
(220) 02.09.2005
(151) 25.06.2008
(540)

VITACIT

(592) Slovní
(730) **OK-FAIN, spol. s r.o.**, K Libuši 1204/19a, Praha 4, Kunratice, 14800, CZ
(740) UNIPATENT, Mgr. Jiří Macek, Sázavská 16, Praha 2, 12000
(511) (30) tabletové a práškové potravinářské výrobky jako sladidla na přírodní bázi, komprimáty, žvýkačky, marcipán; (32) nealkoholické nápoje, tabletové a práškové přípravky na výrobu nealkoholických nápojů, instantní nápoje, prášky, tablety a pastilky na přípravu osvěžujících a šumivých nápojů, příchutě na výrobu nápojů, ovocné šťávy, nápoje a koktejly, sirupy, mošty.
Třídy výrobků a služeb:
30, 32
(210) O-429524

(111) **314920**
(220) 21.10.2004
(151) 26.10.2010
(540)



(594) Kombinovaná
(591) Barevná
(730) **Finanční skupina Fio, a.s.**, Na Florenci 2139/2, Praha 1, Nové Město, 11000, CZ
(740) Havlík Švorčík a partneři, advokátní a patentová kancelář, JUDr. Michal Havlík, advokát, Hálkova 1406/2, Praha 2, Nové Město, 12000
(511) (35) překlad informací do počítačových databází, systemizace informací do počítačových databází, vyhledávání dat v počítačových souborech, reklama, reklama on-line v počítačové síti; (38) služby elektronických nástěnek, elektronická pošta, výzvy (služby poskytované rádiem, telefonem nebo jinými elektronickými komunikačními prostředky), šíření médií elektronickou cestou, zajišťování šíření publikací elektronickou cestou.
Třídy výrobků a služeb:
35, 38
(210) O-360408

(111) **343828**
(220) 22.08.2014
(151) 21.01.2015
(540)



(594) Kombinovaná
(591) Barevná
(730) **Pestrá, o.p.s.**, Kučerova 809/11, Praha 9, Černý Most, 19800, CZ
(740) Advokátní kancelář Krejčík & Partneři, JUDr. Vladimír Krejčík, Anglická 414/28, Praha 2, 12000
(511) (35) styky s veřejností, rozšiřování reklamy, týkající se poskytování informací o smyslu, podmínkách a termínech pořádaných sbírek všemi dostupnými médii, reklamní činnost, vydávání reklamních nebo propagačních a inzertních textů; (36) organizování finančních sbírek pro

dobročinné účely, finanční operace, finanční sbírky; (41) výcvik asistenčních psů, příprava a vzdělání chovatelů, vzdělávací program pro školy, kynologická poradna, pořádání charitativních akcí, realizace projektů k volnočasovým aktivitám zejména lidí s postižením, osvěta a vzdělávání v oblasti vztahu zdravých a postižených osob.

Třídy výrobků a služeb:
35, 36, 41
(210) O-515887

(111) **343836**
(220) 26.08.2014
(151) 21.01.2015
(540)

First Unit s.r.o.

(592) Slovní
(730) **First Unit s.r.o.**, U mezníku 142, Praha 10, Hájek u Uhříněvsí, 10400, CZ
(740) DKS LEGAL, Mgr. Kateřina Sedláčková, Ostrovní 126/30, Praha 1, Nové Město, 11000
(511) (16) brožury, časopisy (periodika), katalogy, knihy, knížky (brožované), komiksy, letáky, noviny, plakáty, publikace, samolepky (papírové výrobky), tiskoviny; (35) prezentace výrobků v komunikačních médiích pro účely maloobchodu, produkce (výroba) reklamních filmů, pronájem reklamní doby v komunikačních médiích, reklama, reklama (propagace), televizní reklama; (41) dabing, filmová produkce, jiná než reklamní, filmová studia, filmové projekce, pronajímání osvětlovacích zařízení pro divadla nebo televizní studia, psaní scénářů, psaní textů (jiných než reklamních), reportérské služby, rozhlasové a televizní programy (výroba), titulky (opatrování), zpravodajské služby, zpravodajství (obrazové).
Třídy výrobků a služeb:
16, 35, 41
(210) O-515980

(111) **343883**
(220) 11.04.2014
(151) 28.01.2015
(540)

fly OK

(592) Slovní
(730) **České aerolinie a.s.**, K letišti 1068/30, Praha 6, Ruzyně, 16100, CZ
(511) (35) propagační činnost, reklama, reklama (propagace), reklama on-line v počítačové síti, psaní, publikování, zveřejňování reklamních textů, reklamních nebo inzertních materiálů, reklamní plochy (pronájem), rozšiřování reklamních nebo inzertních materiálů, venkovní reklama, služby, poradenství v obchodní činnosti, obchodní nebo podnikatelské informace; (39) doprava, organizování cest, cestování, dopravní informace, letecká doprava, doprava (rezervace), služby v oblasti cestování a dopravy, služby zajišťování dopravy, dopravci (přeprava zboží); (41) kulturní a sportovní aktivity, zábava (služby), zábava, pobavení, rekreace (informace o možnostech), rekreace (služby pro oddech), organizování soutěží, organizování kulturních a vzdělávacích výstav.

Třídy výrobků a služeb:
35, 39, 41
(210) O-512796

(111) **343985**
(220) 10.09.2014
(151) 28.01.2015
(540)

U MIKEŠE

(592) Slovní
(730) **Mikeš Petr**, Prievidzská 2922/25, Šumperk, 78701, CZ
(511) (32) nealkoholické nápoje a ovocné šťávy; (33) alkoholické nápoje; (43) služby zajišťující stravování, včetně nápojů a služby zajišťující pohostinskou činnost.
Třídy výrobků a služeb:
32, 33, 43
(210) O-516334

(111) **344034**
(220) 11.04.2014
(151) 04.02.2015
(540)

#flyOk

(594) Kombinovaná
(730) **České aerolinie a.s.**, K letišti 1068/30, Praha 6, Ruzyně, 16100, CZ
(511) (35) propagační činnost, reklama, reklama (propagace), reklama on-line v počítačové síti, psaní, publikování, zveřejňování reklamních textů, reklamních nebo inzertních materiálů, reklamní plochy (pronájem), rozšiřování reklamních nebo inzertních materiálů, venkovní reklama, služby, poradenství v obchodní činnosti, obchodní nebo podnikatelské informace; (39) doprava, organizování cest, cestování, dopravní informace, letecká doprava, doprava (rezervace), služby v oblasti cestování a dopravy, služby zajišťování dopravy, dopravy (přeprava zboží); (41) kulturní a sportovní aktivity, zábava (služby), zábava, pobavení, rekreace (informace o možnostech), rekreace (služby pro oddech), organizování soutěží, organizování kulturních a vzdělávacích výstav.
Třídy výrobků a služeb:
35, 39, 41
(210) O-512795

(111) **344120**
(220) 08.09.2014
(151) 04.02.2015
(540)

AIRBNB Všude jako doma

(592) Slovní
(730) **Airbnb, Inc. (a Delaware corporation)**, 888 Brannan Street, 4th Floor, 94103 San Francisco, California, CA, US
(740) JUDr. Martin Švorčík, Hálkova 1406/2, Praha 2, Nové Město, 12000
(511) (9) počítačová aplikace a software pro posílání zpráv pro mobilní zařízení, zejména software, který umožňuje, poskytuje, dovoluje a usnadňuje uživatelům provádět následující funkce A) komunikovat mezi sebou, B) plánovat, oznamovat, zvat ostatní k účasti a vyhodnocovat skutečná setkání a události, C) vzájemně se vybízet k provádění široké škály osobních a přízpůsobených služeb, vedení domácnosti, vaření a souvisejících služeb, přízpůsobeného cestování, služeb cestovních plánů a soukromé turistiky a aktivit, D) organizovat vzdálenou výměnu klíčů k ubytování, domácnostem a vozidlům a uzamykání a odemykání ubytování, domovů a vozidel, E) inzerovat a pronajímat dočasná ubytování, přistupovat k informacím, inzercím a oznámením ohledně ubytování, bytů, obytných domů, obecních domů, nemovitostí, komerčních nemovitostí a inzerátů ohledně nájmu a pronájmu výše uvedeného, F) poskytovat recenze a zpětnou vazbu ohledně inzerentů a pronajímatelů nemovitostí, dočasného ubytování, dopravy, sdílení vozidel a jízd a dočasného parkování, G) odesílat a přijímat platby za pronájem, koupí a prodej zboží a služeb, H) vyhledávat v inzerovaném cestování, dopravě, dočasném ubytování, sdílení vozidel a jízd a dočasném parkování vozidel, informací o cestování a souvisejících témat a pro vytváření rezervací a objednávek dopravy, dočasného ubytování, sdílení vozidel a jízd a dočasného parkování, I) poskytovat recenze ohledně cestování a doporučení na lokální atrakce, J) inzerovat, uspořádat a rezervovat dočasné parkování vozidel v prostorách obytných domů a ve firemních prostorách, K) inzerovat a rezervovat sdílení automobilů, sdílení jízd a dočasného parkování, L) přistupovat k informacím a inzerci dopravy mezi koncovými uživateli, M) zapojovat se do propojených diskusí ohledně cestování, dopravy, dočasného ubytování, sdílených vozidel a jízd, dočasného parkování a pronájmu a inzerce nemovitostí, N) posílat zprávy mezi hosty ohledně ubytování s noclehem, vlastněného a zajišťovaného jinými a mezi hostiteli, kteří inzerují ubytování s noclehem k pronájmu a na prodej, O) umožňovat uživatelům spravovat, organizovat, zanašet do kalendáře a sdílet s ostatními cestovní rezervace, data aktivit, fotografie, názory a preference prostřednictvím nástrojů pro správu, P) pořádat asistenci při příjezdu do dočasného ubytování, Q) inzerovat zboží, nemovitosti a služby k pronájmu nebo na prodej pro přijímání

navrhovaných zlepšení jejich inzerátů, R) sjednávat provádění profesionálních fotografií inzerovaného zboží, majetku a služeb, S) prodávat zboží a služeb jinými prostřednictvím počítačové sítě a poskytovat hodnotící zpětnou vazbu a hodnocení zboží a služeb prodejce, hodnoty a cen zboží a služeb prodejce, průběhu jednání kupujícího a prodejce, dodání, a celkové zkušenosti související s průběhem obchodu, T) majitelům vozidel a uživatelům inzerovat, pořádat a rezervovat sdílená vozidla a jízdy; (35) příprava přízpůsobené nebo nepřizpůsobené inzerce pro firmy pro šíření prostřednictvím webu, věrnostní služby zákazníkům a služby zákaznických klubů pro komerční, propagační účely a účely inzerce, služby on-line obchodování pro usnadňování prodeje zboží a služeb ostatními prostřednictvím počítačové sítě a poskytování hodnotící zpětné vazby a hodnocení zboží a služeb prodejce, hodnoty a cen zboží a služeb prodejce, průběhu jednání kupujícího a prodejce, dodání, a celkové zkušenosti související s průběhem obchodu, služby on-line obchodování, ve kterých prodejce zveřejňuje položky, které se mají podrobit aukci a přiřazování se provádí elektronicky a poskytování hodnotící zpětné vazby a hodnocení zboží a služeb prodejce, hodnoty a cen zboží a služeb prodejce, průběhu jednání kupujícího a prodejce, dodání a celkové zkušenosti související s průběhem obchodu, počítačová správa databází, klasifikované inzerování pronájmů široké škály spotřebního a obchodního zboží, poskytování on-line obchodních adresářů uvádějících dočasné ubytování, poskytování on-line interaktivních webových stránek se získáváním komentářů uživatelů týkajících se obchodních organizací, poskytovatelů služeb, a sítě cestovních a sociálních aktivit pro komerční účely, poskytování informací, zejména kompilací, klasifikací, hodnocení, recenzí, uvádění stávajících obchodních partnerů a doporučení týkajících se obchodních organizací, poskytovatelů služeb a cestovních a sociálních aktivit pomocí globální počítačové sítě pro obchodní účely, inzertní a reklamní služby a související konzultace, šíření a inzerování pro ostatní prostřednictvím globální komunikační sítě, služby on-line inzerování pro ostatní, zejména poskytování inzertního prostoru na internetových webových stránkách, poskytování prohlédávatelného on-line inzertního průvodce uvádějícího zboží a služby on-line prodejců, poskytování prohlédávatelné on-line komerční hodnotící databáze pro nakupující a prodejce spotřebního zboží a služeb, propagování zboží a služeb jiných, inzerce a inzertní služby, služby inzerování a distribuování informací, zejména poskytování klasifikovaného inzertního prostoru prostřednictvím globální počítačové sítě, poskytování informací o spotřebitelském výrobku a službě prostřednictvím Internetu, poskytování on-line adresáře obchodních informací na Internetu, poskytování on-line počítačových databází a on-line prohlédávatelných databází obsahujících klasifikovanou inzerci, počítačové služby, zejména poskytování on-line počítačových databází a on-line prohlédávatelných databází obsahujících spotřebitelské informace o široké škále témat obecného zájmu spotřebitelské veřejnosti, poskytování inzerátů na nájem a pronájem ubytování, bytů, obytných domů, obecních domů, nemovitostí, komerčních nemovitostí; (41) poskytování on-line recenzí a doporučení lokálních atrakcí, zejména lokální hudby, filmu, umění, muzeí a divadelních událostí; (42) počítačové služby, zejména vytváření on-line komunity pro registrované uživatele k účasti v diskusích, získávání zpětné vazby od jejich obchodních partnerů z virtuálních komunit a zapojování do sociálních sítí ohledně pronajímání a inzerce nemovitostí, počítačové služby povahy přízpůsobených webových stránek obsahující uživateli definované informace, osobní profily a informace, počítačové služby, zejména vzdálená správa elektronických systémů posílání zpráv pro ostatní, která umožňuje uživatelům mobilních zařízení komunikovat mezi sebou, poskytování dočasného použití webového softwarových aplikací pro posílání zpráv a služeb softwaru, zejména služby (SaaS) týkajících se softwaru, který umožňuje mobilním zařízením provádět následující funkce A) komunikovat mezi sebou, B) posílat a přijímat zprávy mezi hosty ohledně ubytování s noclehem, vlastněného a zajišťovaného jinými a mezi hostiteli, kteří inzerují ubytování s noclehem k pronájmu a na prodej, C) plánovat, oznamovat, zvat ostatní k účasti a vyhodnocovat skutečná setkání a události identifikující a definující rozsah a komponenty projektů, D) vzájemně se vybízet k provádění široké škály osobních a přízpůsobených služeb, vedení domácnosti, vaření a souvisejících služeb, přízpůsobeného cestování, služeb cestovních plánů a soukromé turistiky a aktivit, E) organizovat vzdálenou výměnu klíčů k ubytování, domácnostem a vozidlům a uzamykání a odemykání ubytování, domovů a vozidel, F) spravovat, organizovat, zanašet do kalendáře a sdílet s ostatními cestovní rezervace, data aktivit, fotografie, názory a preference, G) pořádat asistenci při příjezdu do dočasného ubytování, H) inzerovat zboží, nemovitosti a služby k pronájmu nebo na prodej a přijímání navrhovaných zlepšení jejich inzerátů, I) inzerovat zboží, nemovitosti a služby k pronájmu nebo prodeji a sjednávat provádění profesionálních fotografií inzerovaného zboží, majetku a služeb, J) usnadňovat prodej zboží a služeb prostřednictvím počítačové sítě a

poskytovat hodnotící zpětnou vazbu a hodnocení zboží a služeb prodejce, hodnoty a cen zboží a služeb prodejce, průběhu jednání kupujícího a prodejce, dodání, a celkové zkušenosti související s průběhem obchodu, K) inzerovat a pronajímat dočasná ubytování, přistupovat k informacím, inzercím a oznámením ohledně ubytování, bytů, obytných domů, obecních domů, nemovitostí, komerčních nemovitostí a inzerátů ohledně nájmu a pronájmu výše uvedeného, L) poskytovat recenze a zpětnou vazbu ohledně inzerentů a pronajímatelů nemovitostí, dočasného ubytování, dopravy, sdílení vozidel a jízd a dočasného parkování, M) provádět platby za nákupy zboží a služeb, N) vyhledávat v inzerovaném cestování, dopravě, dočasném ubytování, sdílení vozidel a jízd a dočasném parkování vozidel, informací o cestování a souvisejících témat a pro vytváření rezervací a objednávek dopravy, dočasného ubytování, sdílení vozidel a jízd a dočasného parkování, O) poskytovat recenze ohledně cestování a doporučení na lokální atrakce, P) inzerovat, pořádat a rezervovat sdílená vozidla a jízdy, Q) inzerovat, uspořádat a rezervovat dočasné parkování vozidel v prostorách obytných domů a ve firemních prostorách, R) inzerovat a rezervovat sdílení automobilů, sdílení jízd a dočasného parkování, S) přistupovat k informacím a inzerci dopravy mezi koncovými uživateli, T) zapojovat se do propojených diskusí ohledně cestování, dopravy, dočasného ubytování, sdílených vozidel a jízd, dočasného parkování a pronájmu a inzerce nemovitostí, U) pro použití jako on-line tržiště pro nakupující a prodejce zboží a (nebo) služeb v globální počítačové síti, poskytování dočasného používání služeb webové softwarové aplikace a softwaru jako služby (SaaS) obsahující software, který umožňuje uživatelům on-line tržiště vyhodnocovat a poskytovat zpětnou vazbu týkající se stran, se kterými komunikovali, respektive obchodovali prostřednictvím on-line tržiště; (43) poskytování informací o dočasném ubytování cestovatelům prostřednictvím globálních počítačových sítí, zejména poskytování služeb vyhledávání pro inzerci dočasného ubytování, informací a souvisejících témat a pro provádění rezervací a objednávek na ubytování, poskytování dočasného ubytování, poskytování služeb on-line rezervace pro dočasné ubytování, služby cestovní kanceláře, zejména vytváření rezervací a objednávek na ubytování, poskytování informací o dočasném ubytování prostřednictvím Internetu, poskytování on-line recenzí a doporučení lokálních atrakcí, zejména místních restaurací, poskytování on-line webových stránek s interaktivními informacemi o dočasném ubytování, obsahujících inzerci a pronájem; (45) služby on-line sociálních sítí, poskytování webových stránek sociálních sítí za účelem zábavy.

Třídy výrobků a služeb:
9, 35, 41, 42, 43, 45

(210) O-516264

(111) **344351**
(220) 21.08.2014
(151) 18.02.2015
(540)



(594) Kombinovaná
(591) Barevná
(730) **MDL Expo s.r.o.**, Beranových 667, Praha 9, Letňany, 19900, CZ
(511) (35) organizování výstav a veletrhů a akcí pro komerční a publicistické účely, reklama a propagace; (41) organizování a provozování sportovních a tanečních akcí, fitness lekcí, seminářů, koncertů, výstav a veletrhů, odborných seminářů, vše výše uvedené v rámci této třídy; (44) péče o hygienu a krásu osob; (45) seznamovací služby, společenský doprovod, osobní nákupy.

Třídy výrobků a služeb:
35, 41, 44, 45

(210) O-515871

(111) **344611**
(220) 13.10.2014
(151) 04.03.2015
(540)



(594) Kombinovaná
(730) **Vinařství U Kapličky s.r.o.**, Vinařská 484, Zaječí, 69105, CZ
(740) **PŘÍKRYL & BURDOVÁ** – patentová a známková kancelář, Mgr. Alena Burdová, Holešovská 1389, Hulín, 76824
(511) (32) piva, minerální vody, šumivé nápoje a jiné nápoje nealkoholické, nápoje a šťávy ovocné, sirupy a jiné přípravky k zhotovování nápojů; (33) vína všeho druhu, odrůdová révová vína, archivní vína, vína šumivá, perlivá a sekty, alkoholické vinné nápoje a vinné stříky, vinné destiláty, alkoholické nápoje s výjimkou piva; (35) maloobchodní a velkoobchodní prodej a zprostředkování v oblasti nákupu a prodeje zboží včetně prodeje prostřednictvím Internetu s výrobky uvedenými ve třídách 32 a 33, odborné obchodní poradenství k pěstování a výrobě vína, marketing; (41) organizování, pořádání a zprostředkování kulturních, zábavných, společenských, výchovných a vzdělávacích akcí, soutěží a výstav, výchova a vzdělávání v oblasti šlechtění a výroby vinných nápojů, vzdělávání pracovníků gastronomie v oblasti vinařství, sommeliérství, přednášková činnost v oboru vinohradnictví a vinařské technologie, publikační činnost o vinařství a o víně; (43) služby zajišťující stravování a nápoje, hostinská činnost, provoz restaurace, pivnice, vinárny, baru, služby zajišťující dočasné ubytování, provoz hotelu a penzionu, catering.

Třídy výrobků a služeb:
32, 33, 35, 41, 43

(210) O-517085

(111) **344612**
(220) 13.10.2014
(151) 04.03.2015
(540)



(594) Kombinovaná
(591) Barevná
(730) **Vinařství U Kapličky s.r.o.**, Vinařská 484, Zaječí, 69105, CZ
(740) **PŘÍKRYL & BURDOVÁ** – patentová a známková kancelář, Mgr. Alena Burdová, Holešovská 1389, Hulín, 76824
(511) (35) maloobchodní a velkoobchodní prodej a zprostředkování v oblasti nákupu a prodeje zboží včetně prodeje prostřednictvím Internetu s alkoholickými a nealkoholickými nápoji, odborné obchodní poradenství k pěstování a výrobě vína, marketing; (41) organizování, pořádání a zprostředkování kulturních, zábavných, společenských, výchovných a vzdělávacích akcí, soutěží a výstav, výchova a vzdělávání v oblasti šlechtění a výroby vinných nápojů, vzdělávání pracovníků gastronomie v oblasti vinařství, sommeliérství, přednášková činnost v oboru vinohradnictví a vinařské technologie, publikační činnost o vinařství a o víně; (43) služby zajišťující stravování a nápoje, hostinská činnost, provoz restaurace, pivnice, vinárny, baru, služby zajišťující dočasné ubytování, provoz hotelu a penzionu, catering.

Třídy výrobků a služeb:
35, 41, 43

(210) O-517087

(111) **344617**
(220) 29.10.2014
(151) 04.03.2015
(540)

FRUIT JUMBO

(592) Slovní
(730) **Lidl Stiftung & Co. KG**, Stiftsbergstraße 1, Neckarsulm, DE
(740) Mgr. Jana Šuranová Traplová, advokátka, Přístavní 531/24, Praha 7, Holešovice, 17000
(511) (29) mléko a mléčné výrobky, jogurt a jogurtové výrobky (obsažené v této třídě), mléčné nápoje a mléčné koktejly obsahující zejména mléko, dezerty vyrobené z jogurtu, tvarohu a smetany, všechny výše uvedené výrobky také s přídavkem ovoce, sýry a sýrové výrobky, sýry cottage.
Třídy výrobků a služeb:
29
(210) O-517532

(111) **344745**
(220) 20.10.2014
(151) 11.03.2015
(540)



(593) Obrazová
(730) **Stylers made to measure GmbH**, Lahnstrasse 10, Dautphetal, DE
(740) Mgr. Alena Burdová, Holešovská 1389, Hulín, 76824
(511) (16) oděvní stříhy, výšivkové vzory (šablony), rýsovací šablony; (25) oblečení a oděvy, obuv, kloboučnické zboží, pokrývky hlavy a čepice, trička, košile, spodní prádlo, pyžama, pletené oděvy, společenské šaty, nepromokavé oděvy a pláště, šály, šátky, kravaty, motýlky, ponožky, podkolenky, punčochy, rukavice spadající do této třídy, opasky, oděvní doplňky patřící do této třídy, kožešinové ozdoby oděvní patřící do této třídy; (40) zpracování a úprava materiálů pro výrobu oděvů, šití a vyšívání, krejčovství (výroba na zakázku), barvení a bělení textilu a textilií, lemování nebo obšívání látek, malování a potisky na textilie, tisk kreseb podle předlohy (šablony), úpravy oděvů (výroba na zakázku), zpracování kůže; (42) oděvní návrhářství, grafický a umělecký design, design látek, návrhářství šperků a doplňků, poradenství a konzultace v oblasti osobního stylu, tvorba a správa webových stránek, výzdoba interiérů.
Třídy výrobků a služeb:
16, 25, 40, 42
(210) O-517279

(111) **344858**
(220) 05.08.2014
(151) 18.03.2015
(540)



(594) Kombinovaná
(591) Barevná
(730) **HESTI, spol. s r.o.**, K Hájům 946/10, Praha 5 - Stodůlky, 15500, CZ
(740) Ing. Michal Jupa, patentový zástupce, Na Baních 1385, Praha 5, Zbraslav, 15600
(511) (7) obráběcí stroje, zemědělské stroje, nástroje a zařízení, vše spadající do této třídy; (12) pozemní motorová vozidla, přípojná vozidla, příslušenství, náhradní díly a autodoplňky, vše zařazené do této třídy; (35)

zprostředkovatelská činnost v oblasti obchodu, maloobchod-velkoobchod, internetový obchod, export-import, vše se zemědělskými stroji, nástroji a zařízeními a motorovými prostředky všeho druhu, marketing, reklama, propagace, inzerce všemi druhy médií, poradenská, konzultační, obstaravatelská a zprostředkovatelská činnost v uvedených oblastech; (37) opravy, servis a údržba motorových vozidel, přípojných vozidel a zemědělských strojů a nástrojů včetně jejich součástí, mechanické, klempířské a lakýrnické práce, pneuservis, diagnostika motorových vozidel, provozování čerpacích stanic s palivou a mazivou, provozování mycích linek, provádění staveb, údržba nemovitostí, pronájem stavebních strojů a zařízení, zprostředkovatelská činnost v uvedených oblastech.

Třídy výrobků a služeb:
7, 12, 35, 37

(210) O-515520

(111) **344873**
(220) 08.09.2014
(151) 18.03.2015
(540)



(594) Kombinovaná
(591) Barevná
(730) **Bechyňák Petr Ing.**, Mezilesí 652/100, Praha 9, Horní Počernice, 19300, CZ
(740) JUDr. Anna Císařová, advokátka, Krivoklátská 258, Praha 9 - Letňany, 19000
(511) (36) finanční poradenství, zprostředkování pojištění, účetnictví, spotřebitelský úvěr.
Třídy výrobků a služeb:
36
(210) O-516254

(111) **344989**
(220) 15.09.2014
(151) 25.03.2015
(540)



(594) Kombinovaná
(730) **ČESKÁ TELEVIZE**, Na hřebenech II 1132/4, Praha 4, Podolí, 14700, CZ
(511) (9) antény, audiovizuální zařízení pro výuku, automaty hudební, hrací skříně uváděné do chodu vhozením mince, nástroje na určování azimutu, barometry, brýle, pouzdra na brýle, brýle sluneční, brýle proti slunci, brýlové řetízky, buzoly, směrové kompas, clony na oči, čističe nosičů zvukových záznamů, čočky kontaktní, čočky optické, čtecí zařízení v televizi, dalekohledy, diapositivy, promítací přístroje na diapositivy, diktafony, magnetické disky, kompaktní disky (audio-video), gramofonové desky, gramofonové jehly, disky optické, DVD přehrávače, elektronická pera (vizuální zobrazovací jednotky), elektronické oznamovací tabule, elektronické publikace (s možností stažení), epidiascopy, filmové kamery, exponované filmy, stříhací zařízení na filmy, kreslené filmy, fotoaparáty, hologramy, nosiče záznamů nahrané i nenahrané, audiovizuální programy, filmy, CD disky, DVD disky, obaly na CD disky nebo DVD disky nebo na

nosiče záznamů, jezdecké přilby, kalkulačky, kalkulačky kapesní, exponované kinofilmy, klávesnice počítačové, krokoměry, magnetická média, magnetické disky, magnetické nosiče dat, magnetické pásky, magnetofony, magnety, magnety dekorativní, mincové mechanismy pro televizory, monitory, mikrofony, nosiče dat magnetické, nosiče dat optické, nosiče zvukových nahrávek, nosiče zvukových záznamů nahrané i nenahrané, audiovizuální díla na nosičích, audiovizuální díla v digitální podobě, programové vybavení pro počítače, interaktivní software, software, hardware výpočetní techniky, interaktivní databáze, elektronické databáze, multimediální aplikace, elektronické multimediální nebo elektronické multimediální katalogy, elektronická periodika a knihy v elektronické podobě, ochranné brýle pro sport, ochranné helmy pro sport, obrazovky, optické disky kompaktní CD ROM, plátna promítací, počítače, počítačové hry (programy), počítačové tiskárny, podložky pod myš, potápěčské masky, potápěčské oděvy, potápěčské rukavice, pravítka (měřicí přístroje), pravítka logaritmická, přehrávače kompaktních disků, přilby ochranné, přístroje pro reprodukci zvuku, rádia, signalizační píšťalky, sluchátka, snímáče obrazu, skenery (zpracování dat), tampóny do uší pro potápěče, televizní přístroje, trojúhelníky výstražné pro vozidla, videokamery, videokazety, videopásky, vyučovací stroje, zápisník elektronický, závaží; (16) alba, atlasy, pouzdra s barvami (školní pomůcky), blahopřání, blahopřání hudební, bloky (papírnické výrobky), brožury, papírové bryndáčky, časopisy, časopisy - komiksy, čínská tuš, desky (papírnické výrobky), psací desky s klipsem na přidržování papíru, desky na dokumenty (šanon, pořadače), dopisní papír, držáky na psací potřeby, figurky (sošky) z papírové hmoty, fólie hliníková na balení potravin, fotografie, stojany na fotografie, zemské globusy, grafické reprodukcce, grafiky, gummy na mazání, hlína modelovací, houbočky navlhčovací (kancelářské potřeby), hroty psacích per, chrániče prstů (kancelářské potřeby), inkoust v tyčince, inkousty, kalamáře, kalendáře, kalendáře trhací, kancelářské potřeby, kromě nábytku, kancelářské sponky, papírové kapesníky, výrobky z kartónu, spadající do této třídy, karty, katalogy, kelímky papírové na mléčné výrobky, krabice na klobouky z lepenky, knihy, záložky do knih, knížky brožované, knižní zarážky, vzory na kopírování, papírové kornouty, krabice lepenkové nebo papírové, kružítka, křída na psaní, laminovačky (- na dokumenty) pro použití v kanceláři, malířská plátna, malířské stojany, malířské štětce, štětce, štětce na psaní, mapy, zeměpisné mapy, mašle papírové, materiály na pečeti, pomůcky na mazání, sáčky pro mikrovlnné trouby, misky na vodové barvy, materiály na modelování, nálepky (lepící pásky) pro kancelářské použití nebo pro domácnost, napínáčky, násadky na pera, noviny, nože na papír, obálky, obaly (papírnické výrobky), obaly na spisy, obtisky, ocelová pera, opěrada na ruce pro malíře, ořezávací stroje na tužky, ořezávací na tužky, oznámení rodinných událostí (papírnické výrobky), palety pro malíře, papír, dopisní papír, papír kopírovací (pauzovací), pergamenový papír, papír sací, svítilny papír, toaletní papír, papír voskovaný, papír Xuan, papírenské výrobky spadající do této třídy, papírová prostírání, papírové ubrusy, papírové podložky pod sklenice, podložky pod pivní sklenice, papírové ubrusky, pasta, pastilky, pouzdra na pasy, pečeti, penály, pera (kancelářské potřeby), pera plnicí, periodika, plakáty, plány, psací podložky, pomůcky učební, kromě přístrojů, pohlednice, poštovní známky, potřeby na psaní, poutače z papíru nebo lepenky, pouzdra na doklady, pouzdra na pera, pouzdra s psacími potřebami, papírové praporky, pravítka, prospekty, příručky, psací podložky, psací soupravy (sada psacích potřeb), publikace, papírové pytlíky jako obaly, razítka, razítka datovací, pouzdra na razítka, razítkovací podušky, ročenky, papírové ručníky, rýsovací nástroje, samolepky, samolepky pro domácnost a pro kancelářské potřeby, sešity, sešíváčky, skicáky, stírátko na tabule, školní potřeby, tabule školní, těžítka, tikety, tiskopisy, tiskové typy, tiskoviny, tužky, tuhy do tužek, držátka na tužky, patentní tužky, uhly na kreslení, zápisníky, zpěvníky; (35) reklamní, inzertní a propagační činnost, marketing, inzertní poštou, licence na výrobky a služby ostatních (komerční správa), nábor zaměstnanců, pomoc při řízení obchodní činnosti, obchodní nebo podnikatelské informace, obchodní nebo podnikatelský průzkum, organizování výstav (komerčních nebo reklamních), personální poradenství, pořádání veletrhů pro obchodní a reklamní účely, průzkum trhu, průzkum veřejného mínění, zajišťování předplatného telekomunikačních služeb pro ostatní, merchandising, organizační zabezpečování televizního vysílání, předvádění zboží, příprava inzertních sloupků, reklama (propagace), reklama on-line v počítačové síti, aktualizování reklamních materiálů, pronájem reklamních materiálů, zasílání reklamních materiálů zákazníkům, rozšiřování reklamních nebo inzertních materiálů, sekretářské služby, služby v oblasti grafické úpravy pro reklamní účely, styky s veřejností, vydávání reklamních nebo náborových propagačních a inzertních textů, televizní reklama, obchodní vedení uměleckých agentur, zajišťování novinového předplatného (pro předplatitele); (38) telekomunikace, služby umožňující komunikaci jedné osoby s druhou, elektronická pošta, služby elektronických nástěnek

(telekomunikační služby), informační kanceláře, vysílání kabelové televize, služby dálkových konferencí, počítačová komunikace, posílání zpráv, poskytování internetových diskusních fór, pronájem přístrojů pro přenos zpráv, pronájem přístupového času ke globálním počítačovým sítím, pronájem zařízení pro přenos informací, přenášení pomocí satelitních družic, přenos zpráv a obrazových informací pomocí počítače, půjčování telekomunikačních zařízení, telekonference (služby dálkových konferencí), teleshoppingové služby (poskytování televizních kanálů pro teleshoppingové služby), televizní vysílání, digitální vysílání, televizní vysílání programů, televizní vysílání zábavných, vzdělávacích, výchovných, soutěžních, diskusních a informačních pořadů, šíření elektronických časopisů, informací, elektronických periodik, knih v elektronické podobě, audio nebo audiovizuálních děl prostřednictvím informační nebo datové nebo elektronické nebo komunikační nebo telekomunikační nebo počítačové sítě, zejména Internetu, pomocí satelitů a jiné, informační služby na Internetu související s televizním vysíláním, služby na Internetu související s televizním vysíláním, provozování internetového serveru, provozování internetového portálu, zajištění prostoru pro webové stránky, poskytování portálu na Internetu, poskytování on-line platformy pro nahrávání, zpracování, přenos a aktualizaci dat, obrázků, fotografií, 3D aplikací, telexové služby, radiové vysílání, výzvy (služby poskytované rádiem, telefonem nebo jinými elektronickými komunikačními prostředky), zaslání zpráv; (41) dabing, nakladatelství a vydavatelství, ediční činnost, publikační činnost, nahrávání nosičů zvukových nebo obrazově zvukových, služby v oblasti digitálního zpracování obrazu, elektronické publikování (DTP), služby v oblasti estrád, tvorba a šíření audiovizuálních děl, zpravodajství, publicistika, televizní zpravodajství, TV produkce, tvorba programů, tvorba a výroba televizních a audiovizuálních programů, obrazové zpravodajství, filmová produkce, jiná než reklamní, filmová studia, filmová tvorba, filmové projekce, pronájem filmových promítaček a jejich příslušenství, půjčování filmů, fotografování, informace o možnostech zábavy, informace o výchově a vzdělávání, poskytování služeb v oblasti karaoke (hudební doprovod písní dle výběru zpěváka), výchovně zábavné klubové služby, kluby zdraví (služby), knihovny (půjčování knih), vydávání knih, koncertní síně, sály, organizování a vedení konference, organizování a vedení kongresu, korespondenční kurzy, provozování muzea, služby nahrávacího studia, nahrávání videopásek, organizování kulturních nebo vzdělávacích výstav, organizace společenských a kulturních akcí, organizace, provozování a provádění her a soutěží i veřejných, provozování kina, organizování plesů, organizování vzdělávacích nebo zábavných soutěží, výstavní činnost v oblasti kultury nebo zábavy nebo výchovy nebo vzdělávání, zábavné parky, plánování a organizování večírků, pořádání soutěží krásy, poskytování on-line elektronických publikací (bez možnosti stažení), pronájem audio nahrávek, pronájem dekorací, pronájem kinematografických filmů, pronájem osvětlovacích zařízení pro divadla nebo televizní studia, pronájem rozhlasových a televizních přijímačů, provozování her on-line (z počítačové sítě), předprodej vstupenek, výroba divadelních nebo jiných představení, půjčování filmů, půjčování přenosných videokamer, půjčování videokamer, půjčování videopásek, psaní scénářů, pronájem rozhlasových a televizních přijímačů, organizování a vedení seminářů, služby v oblasti grafické úpravy, jiné než pro reklamní účely, studia nahrávací (služby), reportéřské služby, školení, vyučování, výroba rozhlasových a televizních programů, televizní zábava, zveřejňování textů, kromě reklamních, tlumočení posunkové řeči, opatřování titulky, výuka, vzdělávací informace, nahrávání videopásek, střih videopásek, vydávání elektronických knih a časopisů on-line, vydávání textů, s výjimkou reklamních nebo náborových, výroba videofilmů, pronájem zvukového nahrávacího zařízení, živé představení, organizování živých vystoupení.

Třídy výrobků a služeb:

9, 16, 35, 38, 41

(210) O-516389

(111) **344990**
(220) 15.09.2014
(151) 25.03.2015
(540)



(594) Kombinovaná
(591) Barevná
(730) **belva s.r.o.**, Obránců míru 862/7a, Ostrava, Vítkovice, 70300, CZ
(511) (30) káva, čaj, kakao, cukr, rýže a výrobky z rýže, kávové náhražky, obiloviny a výrobky z obilovin, bezlepkové směsi na chléb, bezlepkový chléb, bezlepkové suchary, bezlepkové sušenky, bezlepkové cukrářské zboží, bezlepkové pečivo, bezlepkové sladké pečivo, cukrovinky, cukrovinkové tyčinky, musli tyčinky, bezlepkové cereálie, čokoláda a čokoládové výrobky, bezlepkové zákusky, bezlepkové dorty, bezlepkové koláče, bezlepkové záviny, bezlepkové frgály, čokoláda na pití, nemedicinní cukrářské zboží, požitelné zmrzliny, zmrzlinové krémy a zmrazené cukrářské zboží, esence pro nápoje spadající do této třídy; (35) prezentace výrobků v komunikačních médiích pro účely maloobchodu a velkoobchodu, administrativní zpracování nákupních objednávek, zprostředkovatelská činnost v oblasti obchodu a provozování internetového obchodu a export-import, vše ve vztahu k výrobkům uvedeným ve třídě 30, reklama a inzerce prostřednictvím všech druhů médií, zejména prostřednictvím sítě Internet, marketing, reklama a obchodní reklama, organizace setkávání celiaků; (43) restaurační služby, rychlé občerstvení.

Třídy výrobků a služeb:
30, 35, 43

(210) O-516399

(111) **345150**
(220) 07.10.2014
(151) 01.04.2015
(540)



(594) Kombinovaná
(730) **AGRO CS a.s.**, č. p. 265, Říkov, 55203, CZ
(740) Mgr. David Müller, patentový zástupce, Filipova 2016/6, Praha 4, Chodov, 14800
(511) (4) dřevěné brikety, kokosové brikety, palivové brikety, uhelné brikety, dřevěné uhlí, palivové dřevo, pevné tekuté i gelové podpalovače, louče, dřevěné třísky na podpalování, lampový olej, knoty pro svíčky, lampy a louče, vonné a repelentní svíčky; (11) přístroje pro topení, přístroje pro venkovní vaření, pro grilování, pečení, dušení, smažení a uzení venku, zařízení ke grilování, rožně (bodce), rošty; (21) stojany na grilovací rošty, jehlice, špejle (kovové) na pečení, neelektrické grily, nádoby na grilování.

Třídy výrobků a služeb:
4, 11, 21

(210) O-516907

(111) **345241**
(220) 10.09.2014
(151) 15.04.2015
(540)



(594) Kombinovaná
(591) Barevná
(730) **Plačková Kateřina Bc.**, Úžice 276, Úžice, 27745, CZ
(511) (5) farmaceutické a veterinářské výrobky, potravní doplňky pro lidskou potřebu a pro zvířata; (41) vydávání knih a textů, organizování a vedení seminářů, vzdělávání, praktický výcvik, profesní kvalifikace, výuka terapeutické praxe, vydávání certifikátů opravňujících k provozování odborné praxe, pořádání odborných setkání, seminářů, přednášek, konferencí; (44) fyzioterapie, masáže, terapeutické služby, veterinární služby, chov zvířat.

Třídy výrobků a služeb:
5, 41, 44

(210) O-516340

(111) **345246**
(220) 22.09.2014
(151) 15.04.2015
(540)



(594) Kombinovaná
(591) Barevná
(730) **EGIS Praha, spol. s r.o.**, Ovocný trh 1096/8, Praha 1, Staré Město, 11000, CZ
(740) doc. Ing. Jindřich Špaček CSc., patentový zástupce, Svatopluka Čecha 1939/106a, Brno, Královo Pole, 61200
(511) (5) farmaceutické výrobky, farmaceutické přípravky pro humánní použití, léčiva, léčebné čaje, dietetické, vitamínové a kosmetické přípravky pro léčebné účely, hygienické výrobky pro léčebné účely, potraviny pro batolata, náplasti a obvazový materiál.

Třídy výrobků a služeb:
5

(210) O-516570

(111) **345375**
(220) 04.09.2014
(151) 22.04.2015
(540)

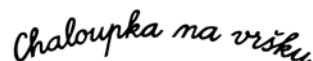

(594) Slovní grafická
(730) **ČESKÁ TELEVIZE**, Na hřebenech II 1132/4, Praha 4, Podolí, 14700, CZ
(511) (9) antény, audiovizuální zařízení pro výuku, automaty hudební, hrací skříně uváděné do chodu vhozením mince, nástroje na určování azimutu, barometry, brýle, pouzdra na brýle, brýle sluneční, brýle proti slunci, brýlové řetízky, buzoly, směrové kompas, clony na oči, čističe nosičů

zvukových záznamů, čočky kontaktní, čočky optické, čtecí zařízení v televizi, dalekohledy, diapositivy, promítací přístroje na diapositivy, diktafony, magnetické disky, kompaktní disky (audio-video), gramofonové desky, gramofonové jehly, disky optické, DVD přehrávače, elektronická pera (vizuální zobrazovací jednotky), elektronické oznamovací tabule, elektronické publikace (s možností stažení), epidiaskopy, filmové kamery, exponované filmy, stříhací zařízení na filmy, kreslené filmy, fotoaparáty, hologramy, nosiče záznamů nahrané i nenahrané, audiovizuální programy, filmy, CD disky, DVD disky, obaly na CD disky nebo DVD disky nebo na nosiče záznamů, jezdecké přílby, kalkulačky, kalkulačky kapselní, exponované kinofilmy, klávesnice počítačové, krokoměry, magnetická média, magnetické disky, magnetické nosiče dat, magnetické pásky, magnetofony, magnety, magnety dekorativní, mincové mechanismy pro televizory, monitory, mikrofony, nosiče dat magnetické, nosiče dat optické, nosiče zvukových nahrávek, nosiče zvukových záznamů nahrané i nenahrané, audiovizuální díla na nosičích, audiovizuální díla v digitální podobě, programové vybavení pro počítače, interaktivní software, software, hardware výpočetní techniky, interaktivní databáze, elektronické databáze, multimediální aplikace, elektronické multimediální nebo elektronické multimediální katalogy, elektronická periodika a knihy v elektronické podobě, ochranné brýle pro sport, ochranné helmy pro sport, obrazovky, optické disky kompaktní CD ROM, plátna promítací, počítače, počítačové hry (programy), počítačové tiskárny, podložky pod myš, potápěčské masky, potápěčské oděvy, potápěčské rukavice, pravítka (měřicí přístroje), pravítko logaritmické, přehrávače kompaktních disků, přílby ochranné, přístroje pro reprodukci zvuku, rádia, signalizační pištálky, sluchátka, snímače obrazu, skenery (zpracování dat), tampóny do uší pro potápěče, televizní přístroje, trojúhelníky výstražné pro vozidla, videokamery, videokazety, videopásky, vyučovací stroje, zápisník elektronický, závaží; (16) alba, atlasy, pouzdra s barvami (školní pomůcky), blahopřání, blahopřání hudební, bloky (papírnické výrobky), brožury, papírové bryndáčky, časopisy, časopisy - komiksy, čínská tuš, desky (papírnické výrobky), psací desky s klipsem na přidržování papíru, desky na dokumenty (šanon, pořadače), dopisní papír, držáky na psací potřeby, figurky (sošky) z papírové hmoty, fólie hliníková na balení potravin, fotografie, stojany na fotografie, zemské globusy, grafické reprodukcce, grafiky, gumy na mazání, hlína modelovací, houbovky navlhčovací (kancelářské potřeby), hroty psacích per, chrániče prstů (kancelářské potřeby), inkoust v tyčince, inkousty, kalamáře, kalendáře, kalendáře trhací, kancelářské potřeby, kromě nábytku, kancelářské sponky, papírové kapseníky, výrobky z kartónu, spadající do této třídy, karty, katalogy, kelímky papírové na mléčné výrobky, krabice na klobouky z lepenky, knihy, záložky do knih, knížky brožované, knižní zarážky, vzory na kopírování, papírové kornouty, krabice lepenkové nebo papírové, kružítka, křída na psaní, laminovačky (- na dokumenty) pro použití v kanceláři, malířská plátna, malířské stojany, malířské štětce, štětce, štětce na psaní, mapy, zeměpisné mapy, mašle papírové, materiály na pečeti, pomůcky na mazání, sáčky pro mikrovlnné trouby, misky na vodové barvy, materiály na modelování, nálepky (lepicí pásky) pro kancelářské použití nebo pro domácnost, napínáčky, násadky na pera, noviny, nože na papír, obálky, obaly (papírnické výrobky), obaly na spisy, obtisky, ocelová pera, operadla na ruce pro malíře, ořezávací stroje na tužky, ořezávátka na tužky, oznámení rodinných událostí (papírnické výrobky), palety pro malíře, papír, dopisní papír, papír kopírovací (pauzovací), pergamenový papír, papír sací, svítilny, toaletní papír, papír voskovaný, papír Xuan, papírenské výrobky spadající do této třídy, papírová prostírání, papírové ubrusy, papírové podložky pod sklenice, podložky pod pivní sklenice, papírové ubrusky, pastelky, pouzdra na pasy, pečete, penály, pera (kancelářské potřeby), pera plnicí, periodika, plakáty, plány, psací podložky, pomůcky učební, kromě přístrojů, pohlednice, poštovní známky, potřeby na psaní, poutače z papíru nebo lepenky, pouzdra na doklady, pouzdra na pera, pouzdra s psacími potřebami, papírové praporky, pravítka, prospekty, příručky, psací podložky, psací soupravy (sada psacích potřeb), publikace, papírové pytlíky jako obaly, razítka, razítka datovací, pouzdra na razítka, razítkovací podušky, ročenky, papírové ručníky, rýsovací nástroje, samolepky pro domácnost a pro kancelářské potřeby, sešity, sešíváčky, skicáky, stírátko na tabule, školní potřeby, tabule školní, těžítka, tikety, tiskopisy, tiskové typy, tiskoviny, tužky, tuhy do tužek, držátka na tužky, patentní tužky, uhly na kreslení, zápisníky, zpěvníky; (35) reklamní, inzertní a propagační činnost, marketing, inzertce poštou, licence na výrobky a služby ostatních (komerční správa), nábor zaměstnanců, pomoc při řízení obchodní činnosti, obchodní nebo podnikatelské informace, obchodní nebo podnikatelský průzkum, organizování výstav (komerčních nebo reklamních), personální poradenství, pořádání veletrhů pro obchodní a reklamní účely, průzkum trhu, průzkum veřejného mínění, zajišťování předplatného telekomunikačních služeb pro ostatní, merchandising, organizační zabezpečování televizního vysílání, předvádění zboží, příprava

inzertních sloupků, reklama (propagace), reklama on-line v počítačové síti, aktualizování reklamních materiálů, pronájem reklamních materiálů, zasílání reklamních materiálů zákazníkům, rozšiřování reklamních nebo inzertních materiálů, sekretářské služby, služby v oblasti grafické úpravy pro reklamní účely, styky s veřejností, vydávání reklamních nebo náborových propagačních a inzertních textů, penášení reklama, obchodní vedení uměleckých agentur, zajišťování novinového předplatného (pro předplatitele); (38) telekomunikace, služby umožňující komunikaci jedné osoby s druhou, elektronická pošta, služby elektronických nástěnek (telekomunikační služby), informační kanceláře, vysílání kabelové televize, služby dálkových konferencí, počítačová komunikace, posílání zpráv, poskytování internetových diskusních fór, pronájem přístrojů pro přenos zpráv, pronájem přístupového času ke globálním počítačovým sítím, pronájem zařízení pro přenos informací, přenášení pomocí satelitních družic, přenos zpráv a obrazových informací pomocí počítače, půjčování telekomunikačních zařízení, telekonference (služby dálkových konferencí), teleshoppingové služby (poskytování televizních kanálů pro teleshoppingové služby), televizní vysílání, digitální vysílání, televizní vysílání programů, televizní vysílání zábavných, vzdělávacích, výchovných, soutěžních, diskusních a informačních pořadů, šíření elektronických časopisů, informací, elektronických periodik, knih v elektronické podobě, audio nebo audiovizuálních děl prostřednictvím informační nebo datové nebo elektronické nebo komunikační nebo telekomunikační nebo počítačové sítě, zejména Internetu, pomocí satelitů a jiné, informační služby na Internetu související s televizním vysíláním, služby na Internetu související s televizním vysíláním, provozování internetového serveru, provozování internetového portálu, zajištění prostoru pro webové stránky, poskytování portálu na Internetu, poskytování on-line platformy pro nahrávání, zpracování, přenos a aktualizaci dat, obrázků, fotografií, 3D aplikací, texlové služby, radiové vysílání, výzvy (služby poskytované rádiem, telefonem nebo jinými elektronickými komunikačními prostředky, zasílání zpráv); (41) dabing, nakladatelství a vydavatelství, ediční činnost, publikační činnost, nahrávání nosičů zvukových nebo obrazových zvukových, služby v oblasti digitálního zpracování obrazu, elektronické publikování (DTP), služby v oblasti estrád, tvorba a šíření audiovizuálních děl, zpravodajství, publicistika, televizní zpravodajství, TV produkce, tvorba programů, tvorba a výroba televizních a audiovizuálních programů, obrazové zpravodajství, filmová produkce, jiná než reklamní, filmová studia, filmová tvorba, filmové projekce, pronájem filmových promítaček a jejich příslušenství, půjčování filmů, fotografování, informace o možnostech zábavy, informace o výchově a vzdělávání, poskytování služeb v oblasti karaoke (hudební doprovod písní dle výběru zpěváka), výchovně zábavné klubové služby, kluby zdraví (služby), knihovny (půjčovárny knih), vydávání knih, koncertní sály, organizování a vedení konference, organizování a vedení kongresu, korespondenční kurzy, provozování muzea, služby nahrávacího studia, nahrávání videopásek, organizování kulturních nebo vzdělávacích výstav, organizace společenských a kulturních akcí, organizace, provozování a provádění her a soutěží i veřejných, provozování kina, organizování plesů, organizování vzdělávacích nebo zábavných soutěží, výstavní činnost v oblasti kultury nebo zábavy nebo výchovy nebo vzdělávání, zábavné parky, plánování a organizování večírků, pořádání soutěží krásy, poskytování on-line elektronických publikací [bez možnosti stažení], pronájem audio nahrávek, pronájem dekorací, pronájem kinematografických filmů, pronájem osvětlovacích zařízení pro divadla nebo televizní studia, pronájem rozhlasových a televizních přijímačů, provozování her on-line (z počítačové sítě), předprodej vstupenek, výroba divadelních nebo jiných představení, půjčování filmů, půjčování přenosných videokamer, půjčování videokamer, půjčování videopásek, psaní scénářů, pronájem rozhlasových a televizních přijímačů, organizování a vedení seminářů, služby v oblasti grafické úpravy, jiné než pro reklamní účely, studia nahrávací (služby), reportéřské služby, školení, vyučování, výroba rozhlasových a televizních programů, televizní zábava, zveřejňování textů, kromě reklamních, tlumočení posunkové řeči, opatrování titulků, výuka, vzdělávací informace, nahrávání videopásek, stříhání videopásek, vydávání elektronických knih a časopisů on-line, vydávání textů, s výjimkou reklamních nebo náborových, výroba videofilmů, pronájem zvukového nahrávacího zařízení, živé představení, organizování živých vystoupení.

Třídy výrobků a služeb:

9, 16, 35, 38, 41

(210) O-516184

(111) 345376
(220) 04.09.2014
(151) 22.04.2015
(540)

JEDNA, DVĚ,
Michal jde

(594) Slovní grafická
(730) ČESKÁ TELEVIZE, Na hřebenech II 1132/4, Praha 4, Podolí, 14700, CZ

(511) (9) antény, audiovizuální zařízení pro výuku, automaty hudební, hrací skříně uváděné do chodu vhozením mince, nástroje na určování azimutu, barometry, brýle, pouzdra na brýle, brýle sluneční, brýle proti slunci, brýlové řetízky, buzoly, směrové kompas, clony na oči, čističe nosičů zvukových záznamů, čočky kontaktní, čočky optické, čtecí zařízení v televizi, dalekohledy, diapozitivy, promítací přístroje na diapozitivy, diktafony, magnetické disky, kompaktní disky (audio-video), gramofonové desky, gramofonové jehly, disky optické, DVD přehrávače, elektronická pera (vizuální zobrazovací jednotky), elektronické oznamovací tabule, elektronické publikace (s možností stažení), epidiaskopy, filmové kamery, exponované filmy, stříhací zařízení na filmy, kreslené filmy, fotoaparáty, hologramy, nosiče záznamů nahrané i nenahrané, audiovizuální programy, filmy, CD disky, DVD disky, obaly na CD disky nebo DVD disky nebo na nosiče záznamů, jezdecké přilby, kalkulačky, kalkulačky kapesní, exponované kinofilmy, klávesnice počítačové, krokoměry, magnetická média, magnetické disky, magnetické nosiče dat, magnetické pásky, magnetofony, magnety, magnety dekorativní, mincové mechanismy pro televizory, monitory, mikrofony, nosiče dat magnetické, nosiče dat optické, nosiče zvukových nahrávek, nosiče zvukových záznamů nahrané i nenahrané, audiovizuální díla na nosičích, audiovizuální díla v digitální podobě, programové vybavení pro počítače, interaktivní software, software, hardware výpočetní techniky, interaktivní databáze, elektronické databáze, multimedialní aplikace, elektronické multimedialní nebo elektronické multimedialní katalogy, elektronická periodika a knihy v elektronické podobě, ochranné brýle pro sport, ochranné helmy pro sport, obrazovky, optické disky kompaktní CD ROM, plátna promítací, počítače, počítačové hry (programy), počítačové tiskárny, podložky pod myš, potápěčské masky, potápěčské oděvy, potápěčské rukavice, pravítka (měřicí přístroje), pravítko logaritmické, přehrávače kompaktních disků, přilby ochranné, přístroje pro reprodukci zvuku, rádia, signalizační pišťalky, sluchátka, snímače obrazu, skenery (zpracování dat), tampóny do uší pro potápěče, televizní přístroje, trojúhelníky výstražné pro vozidla, videokamery, videokazety, videopásky, vyučovací stroje, zápisník elektronický, závaží; (16) alba, atlasy, pouzdra s barvami (školní pomůcky), blahopřání, blahopřání hudební, bloky (papírnické výrobky), brožury, papírové bryndáčky, časopisy, časopisy - komiksy, čínská tuš, desky (papírnické výrobky), psací desky s klipsem na přidržování papíru, desky na dokumenty (šanon, pořadače), dopisní papír, držáky na psací potřeby, figurky (sošky) z papírové hmoty, fólie hliníková na balení potravin, fotografie, stojany na fotografie, zemské glóbusy, grafické reprodukce, grafiky, gumy na mazání, hlína modelovací, houbičky navlhčovací (kancelářské potřeby), hroty psacích per, chrániče prstů (kancelářské potřeby), inkoust v tyčince, inkousty, kalamáře, kalendáře, kalendáře trhací, kancelářské potřeby, kromě nábytku, kancelářské sponky, papírové kapesníky, výrobky z kartónu, spadající do této třídy, karty, katalogy, kelímky papírové na mléčné výrobky, krabice na klobouky z lepenky, knihy, záložky do knih, knížky brožované, knižní zarážky, vzory na kopírování, papírové kornouty, krabice lepenkové nebo papírové, kružítka, křída na psaní, laminovačky (- na dokumenty) pro použití v kanceláři, malířská plátna, malířské stojany, malířské štětky, štětky, štětky na psaní, mapy, zeměpisné mapy, mašle papírové, materiály na pečetení, pomůcky na mazání, sáčky pro mikrovlnné trouby, misky na vodové barvy, materiály na modelování, nálepky (lepící pásky) pro kancelářské použití nebo pro domácnost, napínáčky, násadky na pera, noviny, nože na papír, obálky, obaly (papírnické výrobky), obaly na spisy, obtisky, ocelová pera, opěradla na ruce pro malíře, ořezávací stroje na tužky, ořezávátka na tužky, oznámení rodinných událostí (papírnické výrobky), palety pro malíře, papír, dopisní papír, papír kopírovací (pauzovací), pergamenový papír, papír sací, svítilny, toaletní papír, papír voskovaný, papír Xuan, papírenské výrobky spadající do této třídy, papírová prostírání, papírové ubrusy,

papírové podložky pod sklenice, podložky pod pívni sklenice, papírové ubrusy, pastelky, pouzdra na pasy, pečeti, penály, pera (kancelářské potřeby), pera plnicí, periodika, plakáty, plány, psací podložky, pomůcky učební, kromě přístrojů, pohlednice, poštovní známky, potřeby na psaní, poutače z papíru nebo lepenky, pouzdra na doklady, pouzdra na pera, pouzdra s psacími potřebami, papírové praporky, pravítka, prospekty, příručky, psací podložky, psací soupravy (sada psacích potřeb), publikace, papírové pytlíky jako obaly, razítka, razítka datovací, pouzdra na razítka, razítkovací podušky, ročenky, papírové ručnky, rýsovací nástroje, samolepky, samolepky pro domácnost a pro kancelářské potřeby, sešity, sešíváčky, skicáky, stírátka na tabule, školní potřeby, tabule školní, těžítka, tikety, tiskopisy, tiskové typy, tiskoviny, tužky, tuhy do tužek, držátka na tužky, patentní tužky, uhly na kreslení, zápisníky, zpěvníky; (35) reklamní, inzertní a propagační činnost, marketing, inzerce poštou, licence na výrobky a služby ostatních (komerční správa), nábor zaměstnanců, pomoc při řízení obchodní činnosti, obchodní nebo podnikatelské informace, obchodní nebo podnikatelský průzkum, organizování výstav (komerčních nebo reklamních), personální poradenství, pořádání veletrhů pro obchodní a reklamní účely, průzkum trhu, průzkum veřejného mínění, zajišťování předplatného telekomunikačních služeb pro ostatní, merchandising, organizační zabezpečování televizního vysílání, předvádění zboží, příprava inzertních sloupků, reklama (propagace), reklama on-line v počítačové síti, aktualizování reklamních materiálů, pronájem reklamních materiálů, zasílání reklamních materiálů zákazníkům, rozšiřování reklamních nebo inzertních materiálů, sekretářské služby, služby v oblasti grafické úpravy pro reklamní účely, styky s veřejností, vydávání reklamních nebo náborových propagačních a inzertních textů, televizní reklama, obchodní vedení uměleckých agentur, zajišťování novinového předplatného (pro předplatitele); (38) telekomunikace, služby umožňující komunikaci jedné osoby s druhou, elektronická pošta, služby elektronických nástěnek (telekomunikační služby), informační kanceláře, vysílání kabelové televize, služby dálkových konferencí, počítačová komunikace, posílání zpráv, poskytování internetových diskusních fór, pronájem přístrojů pro přenos zpráv, pronájem přístupového času ke globálním počítačovým sítím, pronájem zařízení pro přenos informací, přenášení pomocí satelitních družic, přenos zpráv a obrazových informací pomocí počítače, půjčování telekomunikačních zařízení, telekonference (služby dálkových konferencí), teleshoppingové služby (poskytování televizních kanálů pro teleshoppingové služby), televizní vysílání, digitální vysílání, televizní vysílání programů, televizní vysílání zábavných, vzdělávacích, výchovných, soutěžních, diskusních a informačních pořadů, šíření elektronických časopisů, informací, elektronických periodik, knih v elektronické podobě, audio nebo audiovizuálních děl prostřednictvím informační nebo datové nebo elektronické nebo komunikační nebo telekomunikační nebo počítačové sítě, zejména Internetu, pomocí satelitů a jiné, informační služby na Internetu související s televizním vysíláním, služby na Internetu související s televizním vysíláním, provozování internetového serveru, provozování internetového portálu, zajištění prostoru pro webové stránky, poskytování portálu na Internetu, poskytování on-line platformy pro nahrávání, zpracování, přenos a aktualizaci dat, obrázků, fotografií, 3D aplikací, texové služby, radiové vysílání, výzvy (služby poskytované rádiem, telefonem nebo jinými elektronickými komunikačními prostředky), zasílání zpráv; (41) dabing, nakladatelství a vydavatelství, ediční činnost, publikační činnost, nahrávání nosičů zvukových nebo obrazových zvukových, služby v oblasti digitálního zpracování obrazu, elektronické publikování (DTP), služby v oblasti estrád, tvorba a šíření audiovizuálních děl, zpravodajství, publicistika, televizní zpravodajství, TV produkce, tvorba programů, tvorba a výroba televizních a audiovizuálních programů, obrazové zpravodajství, filmová produkce, jiná než reklamní, filmová studia, filmová tvorba, filmové projekce, pronájem filmových promítaček a jejich příslušenství, půjčování filmů, fotografování, informace o možnostech zábavy, informace o výchově a vzdělávání, poskytování služeb v oblasti karaoke (hudební doprovod písní dle výběru zpěváka), výchovné zábavné klubové služby, kluby zdraví (služby), knihovny (půjčovárny knih), vydávání knih, koncertní sítě, sály, organizování a vedení konference, organizování a vedení kongresu, korespondenční kurzy, provozování muzea, služby nahrávacího studia, nahrávání videopásek, organizování kulturních nebo vzdělávacích výstav, organizace společenských a kulturních akcí, organizace, provozování a provádění her a soutěží i veřejných, provozování kina, organizování plesů, organizování vzdělávacích nebo zábavných soutěží, výstavní činnost v oblasti kultury nebo zábavy nebo výchovy nebo vzdělávání, zábavné parky, plánování a organizování večírků, pořádání soutěží krásy, poskytování on-line elektronických publikací [bez možnosti stažení], pronájem audio nahrávek, pronájem dekorací, pronájem kinematografických filmů, pronájem osvětlovacích zařízení pro divadla nebo televizní studia, pronájem

rozhlasových a televizních přijímačů, provozování her on-line (z počítačové sítě), předprodej vstupenek, výroba divadelních nebo jiných představení, půjčování filmů, půjčování přenosných videokamer, půjčování videokamer, půjčování videopásek, psaní scénářů, pronájem rozhlasových a televizních přijímačů, organizování a vedení seminářů, služby v oblasti grafické úpravy, jiné než pro reklamní účely, studia nahrávací (služby), reportéřské služby, školení, vyučování, výroba rozhlasových a televizních programů, televizní zábava, zveřejňování textů, kromě reklamních, tlumočení posunkové řeči, opatřování titulků, výuka, vzdělávací informace, nahrávání videopásek, střih videopásků, vydávání elektronických knih a časopisů on-line, vydávání textů, s výjimkou reklamních nebo náborových, výroba videofilmů, pronájem zvukového nahrávacího zařízení, živé představení, organizování živých vystoupení.

Třídy výrobků a služeb:

9, 16, 35, 38, 41

(210) O-516186

(111) 345377

(220) 04.09.2014

(151) 22.04.2015

(540)

Králík Fiala

(594) Kombinovaná

(730) ČESKÁ TELEVIZE, Na hřebenech II 1132/4, Praha 4, Podolí, 14700, CZ

(511) (9) antény, audiovizuální zařízení pro výuku, automaty hudební, hrací skříně uváděné do chodu vhozením mince, nástroje na určování azimutu, barometry, brýle, pouzdra na brýle, brýle sluneční, brýle proti slunci, brýlové řetízky, buzoly, směrové kompas, clony na oči, čističe nosičů zvukových záznamů, čočky kontaktní, čočky optické, čtecí zařízení v televizi, dalekohledy, diapozitivy, promítací přístroje na diapozitivy, diktafony, magnetické disky, kompaktní disky (audio-video), gramofonové desky, gramofonové jehly, disky optické, DVD přehrávače, elektronická pera (vizuální zobrazovací jednotky), elektronické oznamovací tabule, elektronické publikace (s možností stažení), epidiascopy, filmové kamery, exponované filmy, stříhací zařízení na filmy, kreslené filmy, fotoaparáty, hologramy, nosiče záznamů nahrané i nenahrané, audiovizuální programy, filmy, CD disky, DVD disky, obaly na CD disky nebo DVD disky nebo na nosiče záznamů, jezdecké přilby, kalkulačky, kalkulačky kapesní, exponované kinofilmy, klávesnice počítačové, krokoměry, magnetická média, magnetické disky, magnetické nosiče dat, magnetické pásky, magnetofony, magnety, magnety dekorativní, mincové mechanismy pro televizory, monitory, mikrofony, nosiče dat magnetické, nosiče dat optické, nosiče zvukových nahrávek, nosiče zvukových záznamů nahrané i nenahrané, audiovizuální díla na nosičích, audiovizuální díla v digitální podobě, programové vybavení pro počítače, interaktivní software, hardware výpočetní techniky, interaktivní databáze, elektronické databáze, multimediální aplikace, elektronické multimediální nebo elektronické multimediální katalogy, elektronická periodika a knihy v elektronické podobě, ochranné brýle pro sport, ochranné helmy pro sport, obrazovky, optické disky kompaktní CD ROM, plátna promítací, počítače, počítačové hry (programy), počítačové tiskárny, podložky pod myš, potápěčské masky, potápěčské oděvy, potápěčské rukavice, pravítka (měřicí přístroje), pravítko logaritmické, přehrávače kompaktních disků, přilby ochranné, přístroje pro reprodukci zvuku, rádia, signalizační pišťalky, sluchátka, snímače obrazu, skenery (zpracování dat), tampóny do uší pro potápěče, televizní přístroje, trojúhelníky výstražné pro vozidla, videokamery, videokazety, videopásky, vyučovací stroje, zápisník elektronický, závaží; (16) alba, atlasy, pouzdra s barvami (školní pomůcky), blahopřání, blahopřání hudební, bloky (papírnické výrobky), brožury, papírové bryndáčky, časopisy, časopisy - komiksy, čínská tuš, desky (papírnické výrobky), psací desky s klipsem na přidržování papíru, desky na dokumenty (šanon, pořadače), dopisní papír, držáky na psací potřeby, figurky (sošky) z papírové hmoty, fólie hliníková na balení potravin, fotografie, stojany na fotografie, zemské glóbusy, grafické reprodukce, grafiky, gummy na mazání, hlína modelovací, houbičky navlhčovací (kancelářské potřeby), hroty psacích per, chrániče prstů

(kancelářské potřeby), inkoust v tyčince, inkousty, kalamáře, kalendáře, kalendáře trhací, kancelářské potřeby, kromě nábytku, kancelářské sponky, papírové kapesníky, výrobky z kartónu, spadající do této třídy, karty, katalogy, kelímky papírové na mléčné výrobky, krabice na kloubky z lepenky, knihy, záložky do knih, knížky brožované, knižní zarážky, vzory na kopírování, papírové kornouty, krabice lepenkové nebo papírové, kružítko, křída na psaní, laminovačky (-na dokumenty) pro použití v kanceláři, malířská plátna, malířské stojany, malířské štětce, štětce, štětce na psaní, mapy, zeměpisné mapy, mašle papírové, materiály na pečeti, pomůcky na mazání, sáčky pro mikrovlnné trouby, misky na vodové barvy, materiály na modelování, nálepky (lepící pásky) pro kancelářské použití nebo pro domácnost, napínáčky, násadky na pera, noviny, nože na papír, obálky, obaly (papírnické výrobky), obaly na spisy, obtisky, ocelová pera, opěrka na ruce pro malíře, ořezávací strojky na tužky, ořezávatka na tužky, oznámení rodinných událostí (papírnické výrobky), palety pro malíře, papír, dopisní papír, papír kopírovací (pauzovací), pergamenový papír, papír sací, svítící papír, toaletní papír, papír voskovaný, papír Xuan, papírenské výrobky spadající do této třídy, papírová prostírání, papírové ubrusy, papírové podložky pod sklenice, podložky pod pívni sklenice, papírové ubrusy, pastelky, pouzdra na pasy, pečeti, penály, pera (kancelářské potřeby), pera plnicí, periodika, plakáty, plány, psací podložky, pomůcky učební, kromě přístrojů, pohlednice, poštovní známky, potřeby na psaní, poutače z papíru nebo lepenky, pouzdra na doklady, pouzdra na pera, pouzdra s psacími potřebami, papírové praporky, pravítka, prospekty, příručky, psací podložky, psací soupravy (sada psacích potřeb), publikace, papírové pytlíky jako obaly, razítka, razítka datovací, pouzdra na razítka, razítkovací podušky, ročenky, papírové ručníky, rýsovací nástroje, samolepky, samolepky pro domácnost a pro kancelářské potřeby, sešity, sešíváčky, skicáky, stírátka na tabule, školní potřeby, tabule školní, těžítka, tikety, tiskopisy, tiskové typy, tiskoviny, tužky, tuhy do tužek, držátka na tužky, patentní tužky, uhly na kreslení, zápisníky, zpěvníky; (35) reklamní, inzertní a propagační činnost, marketing, inzerce poštou, licence na výrobky a služby ostatních (komerční správa), nábor zaměstnanců, pomoc při řízení obchodní činnosti, obchodní nebo podnikatelské informace, obchodní nebo podnikatelský průzkum, organizování výstav (komerčních nebo reklamních), personální poradenství, pořádání veletrhů pro obchodní a reklamní účely, průzkum trhu, průzkum veřejného mínění, zajišťování předplatného telekomunikačních služeb pro ostatní, merchandising, organizační zabezpečování televizního vysílání, předvádění zboží, příprava inzertních sloupků, reklama (propagace), reklama on-line v počítačové síti, aktualizování reklamních materiálů, pronájem reklamních materiálů, zasílání reklamních materiálů zákazníkům, rozšiřování reklamních nebo inzertních materiálů, sekretářské služby, služby v oblasti grafické úpravy pro reklamní účely, styky s veřejností, vydávání reklamních nebo náborových propagačních a inzertních textů, televizní reklama, obchodní vedení uměleckých agentur, zajišťování novinového předplatného (pro předplatitele); (38) telekomunikace, služby umožňující komunikaci jedné osoby s druhou, elektronická pošta, služby elektronických nástěnek (telekomunikační služby), informační kanceláře, vysílání kabelové televize, služby dálkových konferencí, počítačová komunikace, posílání zpráv, poskytování internetových diskusních fór, pronájem přístrojů pro přenos zpráv, pronájem přístupového času ke globálním počítačovým sítím, pronájem zařízení pro přenos informací, přenášení pomocí satelitních družic, přenos zpráv a obrazových informací pomocí počítače, půjčování telekomunikačních zařízení, telekonference (služby dálkových konferencí), teleshoppingové služby (poskytování televizních kanálů pro teleshoppingové služby), televizní vysílání, digitální vysílání, televizní vysílání programů, televizní vysílání zábavných, vzdělávacích, výchovných, soutěžních, diskusních a informačních pořadů, šíření elektronických časopisů, informací, elektronických periodik, knih v elektronické podobě, audio nebo audiovizuálních děl prostřednictvím informační nebo datové nebo elektronické nebo komunikační nebo telekomunikační nebo počítačové sítě, zejména Internetu, pomocí satelitů a jiné, informační služby na Internetu související s televizním vysíláním, služby na Internetu související s televizním vysíláním, provozování internetového serveru, provozování internetového portálu, zajištění prostoru pro webové stránky, poskytování portálu na Internetu, poskytování on-line platformy pro nahrávání, zpracování, přenos a aktualizaci dat, obrázků, fotografií, 3D aplikací, televizní služby, rádiové vysílání, výzvy (služby poskytované rádiem, telefonem nebo jinými elektronickými komunikačními prostředky), zasílání zpráv; (41) dabing, nakladatelství a vydavatelství, ediční činnost, publikační činnost, nahrávání nosičů zvukových nebo obrazových zvukových, služby v oblasti digitálního zpracování obrazu, elektronické publikování (DTP), služby v oblasti estrád, tvorba a šíření audiovizuálních děl, zpravodajství, publicistika, televizní zpravodajství, TV produkce, tvorba programů, výroba televizních

a audiovizuálních programů, obrazové zpravodajství, filmová produkce, jiná než reklamní, filmová studia, filmová tvorba, filmové projekce, pronájem filmových promítaček a jejich příslušenství, půjčování filmů, fotografování, informace o možnostech zábavy, informace o výchově a vzdělávání, poskytování služeb v oblasti karaoke (hudební doprovod písní dle výběru zpěváka), výchovné zábavné klubové služby, kluby zdraví (služby), knihovny (půjčování knih), vydávání knih, koncertní síně, sály, organizování a vedení konference, organizování a vedení kongresu, korespondenční kurzy, provozování muzea, služby nahrávacího studia, nahrávání videopásek, organizování kulturních nebo vzdělávacích výstav, organizace společenských a kulturních akcí, organizace, provozování a provádění her a soutěží i veřejných, provozování kina, organizování plesů, organizování vzdělávacích nebo zábavných soutěží, výstavní činnost v oblasti kultury nebo zábavy nebo výchovy nebo vzdělávání, zábavné parky, plánování a organizování večírků, pořádání soutěží krásy, poskytování on-line elektronických publikací [bez možnosti stažení], pronájem audio nahrávek, pronájem dekorací, pronájem kinematografických filmů, pronájem osvětlovacích zařízení pro divadla nebo televizní studia, pronájem rozhlasových a televizních přijímačů, provozování her on-line (z počítačové sítě), předprodej vstupenek, výroba divadelních nebo jiných představení, půjčování filmů, půjčování přenosných videokamer, půjčování videokamer, půjčování videopásek, psaní scénářů, pronájem rozhlasových a televizních přijímačů, organizování a vedení seminářů, služby v oblasti grafické úpravy, jiné než pro reklamní účely, studia nahrávací (služby), reportéřské služby, školení, vyučování, výroba rozhlasových a televizních programů, televizní zábava, zveřejňování textů, kromě reklamních, tlumočení posunkové řeči, opatřování titulky, výuka, vzdělávací informace, nahrávání videopásek, střih videopásků, vydávání elektronických knih a časopisů on-line, vydávání textů, s výjimkou reklamních nebo náborových, výroba videofilmů, pronájem zvukového nahrávacího zařízení, živé představení, organizování živých vystoupení.

Třídy výrobků a služeb:

9, 16, 35, 38, 41

(210) O-516187

(111) **345378**

(220) 04.09.2014

(151) 22.04.2015

(540)

ŠTAFLÍK
a
ŠPAGETKA

(594) Slovní grafická

(730) ČESKÁ TELEVIZE, Na hřebenech II 1132/4, Praha 4, Podolí, 14700, CZ

(511) (9) antény, audiovizuální zařízení pro výuku, automaty hudební, hrací skříně uváděné do chodu vhozením mince, nástroje na určování azimutu, barometry, brýle, pouzdra na brýle, brýle sluneční, brýle proti slunci, brýlové řetízky, buzoly, směrové kompas, clony na oči, čističe nosičů zvukových záznamů, čočky kontaktní, čočky optické, čtecí zařízení v televizi, dalekohledy, diapositivy, promítací přístroje na diapositivy, diktafony, magnetické disky, kompaktní disky (audio-video), gramofonové desky, gramofonové jehly, disky optické, DVD přehrávače, elektronická pera (vizuální zobrazovací jednotky), elektronické oznamovací tabule, elektronické publikace (s možností stažení), epidiaskopy, filmové kamery, exponované filmy, stříhací zařízení na filmy, kreslené filmy, fotoaparáty, hologramy, nosiče záznamů nahrané i nenahrané, audiovizuální programy, filmy, CD disky, DVD disky, obaly na CD disky nebo DVD disky nebo na nosiče záznamů, jezdecké přílby, kalkulačky, kalkulačky kapesní, exponované kinofilmy, klávesnice počítačové, krokoměry, magnetická média, magnetické disky, magnetické nosiče dat, magnetické pásky, magnetofony, magnety, magnety dekorativní, mincové mechanismy pro televizory, monitory, mikrofony, nosiče dat magnetické, nosiče dat optické, nosiče zvukových nahrávek, nosiče zvukových záznamů nahrané i nenahrané, audiovizuální díla na nosičích, audiovizuální díla v digitální podobě, programové vybavení pro počítače, interaktivní software, software, hardware výpočetní techniky, interaktivní databáze, elektronické databáze, multimediální aplikace, elektronické multimediální nebo elektronické

multimediální katalogy, elektronická periodika a knihy v elektronické podobě, ochranné brýle pro sport, ochranné helmy pro sport, obrazovky, optické disky kompaktní CD ROM, plátna promítací, počítače, počítačové hry (programy), počítačové tiskárny, podložky pod myš, potápěčské masky, potápěčské oděvy, potápěčské rukavice, pravítka (měřicí přístroje), pravítko logaritmické, přehrávače kompaktních disků, přílby ochranné, přístroje pro reprodukci zvuku, rádia, signalizační píšťalky, sluchátka, snímače obrazu, skenery (zpracování dat), tampóny do uší pro potápěče, televizní přístroje, trojúhelníky výstražné pro vozidla, videokamery, videokazety, videopásky, vyučovací stroje, zápisník elektronický, závaží; (16) alba, atlasy, pouzdra s barvami (školní pomůcky), blahopřání, blahopřání hudební, bloky (papírnické výrobky), brožury, papírové bryndáčky, časopisy, časopisy - komiksy, čínská tuš, desky (papírnické výrobky), psací desky s klipsem na přidržování papíru, desky na dokumenty (šanon, pořadače), dopisní papír, držáky na psací potřeby, figurky (sošky) z papírové hmoty, fólie hliníková na balení potravin, fotografie, stojany na fotografie, zemské globusy, grafické reprodukcce, grafiky, guma na mazání, hlína modelovací, houbičky navlhčovací (kancelářské potřeby), hroty psacích per, chrániče prstů (kancelářské potřeby), inkoust v tyčince, inkousty, kalamáře, kalendáře, kalendáře trhací, kancelářské potřeby, kromě nábytku, kancelářské sponky, papírové kapesníky, výrobky z kartónu, spadající do této třídy, karty, katalogy, kelímky papírové na mléčné výrobky, krabice lepenkové nebo papírové, lepenky, knihy, záložky do knih, knížky brožované, knižní zarážky, vzory na kopírování, papírové kornouty, krabice lepenkové nebo papírové, kružítko, křída na psaní, laminovačky (- na dokumenty) pro použití v kanceláři, malířská plátna, malířské stojany, malířské štětce, štětce, štětce na psaní, mapy, zeměpisné mapy, mašle papírové, materiály na pečetění, pomůcky na mazání, sáčky pro mikrovlnné trouby, misky na vodové barvy, materiály na modelování, nálepky (lepicí pásky) pro kancelářské použití nebo pro domácnost, napínáčky, násadky na pera, noviny, nože na papír, obálky, obaly (papírnické výrobky), obaly na spisy, obtisky, ocelová pera, opěradla na ruce pro malíře, ořezávací strojky na tužky, ořezávátka na tužky, oznámení rodinných událostí (papírnické výrobky), palety pro malíře, papír, dopisní papír, papír kopírovací (pauzovací), pergamenový papír, papír sací, svítilny papír, toaletní papír, papír voskovaný, papír Xuan, papírenské výrobky spadající do této třídy, papírová prostránila, papírové ubrusy, papírové podložky pod sklenice, podložky pod pivní sklenice, papírové ubrusy, pastelky, pouzdra na pasy, pečetě, penály, pera (kancelářské potřeby), pera plnicí, periodika, plakáty, plány, psací podložky, pomůcky učební, kromě přístrojů, pohlednice, poštovní známky, potřeby na psaní, poutače z papíru nebo lepenky, pouzdra na doklady, pouzdra na pera, pouzdra s psacími potřebami, papírové praporky, pravítka, prospekty, příručky, psací podložky, psací soupravy (sada psacích potřeb), publikace, papírové pytlíky jako obaly, razítka, razítka datovací, pouzdra na razítka, razítkovací podušky, ročenky, papírové ručnicky, rýsovací nástroje, samolepky, samolepky pro domácnost a pro kancelářské potřeby, sešity, sešíváčky, skicáky, stírátka na tabule, školní potřeby, tabule školní, těžítka, tikety, tiskopisy, tiskové typy, tiskoviny, tužky, tuhy do tužek, držátka na tužky, patentní tužky, uhly na kreslení, zápisníky, zpěvníky; (35) reklamní, inzertní a propagační činnost, marketing, inzerce poštou, licence na výrobky a služby ostatních (komerční správa), nábor zaměstnanců, pomoc při řízení obchodní činnosti, obchodní nebo podnikatelské informace, obchodní nebo podnikatelský průzkum, organizování výstav (komerčních nebo reklamních), personální poradenství, pořádání veletrhů pro obchodní a reklamní účely, průzkum trhu, průzkum veřejného mínění, zajišťování předplatného telekomunikačních služeb pro ostatní, merchandising, organizační zabezpečování televizního vysílání, předvádění zboží, příprava inzertních sloupků, reklama (propagace), reklama on-line v počítačové síti, aktualizování reklamních materiálů, pronájem reklamních materiálů, zaslání reklamních materiálů zákazníkům, rozšiřování reklamních nebo inzertních materiálů, sekretářské služby, služby v oblasti grafické úpravy pro reklamní účely, styky s veřejností, vydávání reklamních nebo náborových propagačních a inzertních textů, televizní reklama, obchodní vedení uměleckých agentur, zajišťování novinového předplatného (pro předplatitele); (38) telekomunikace, služby umožňující komunikaci jedné osoby s druhou, elektronická pošta, služby elektronických nástěnek (telekomunikační služby), informační kanceláře, vysílání kabelové televize, služby dálkových konferencí, počítačová komunikace, posílání zpráv, poskytování internetových diskusních fór, pronájem přístrojů pro přenos zpráv, pronájem přístupového času ke globálním počítačovým sítím, pronájem zařízení pro přenos informací, přenášení pomocí satelitních družic, přenos zpráv a obrazových informací pomocí počítače, půjčování telekomunikačních zařízení, telekonference (služby dálkových konferencí), teleshoppingové služby (poskytování televizních kanálů pro teleshoppingové služby), televizní vysílání, digitální vysílání, televizní vysílání programů, televizní vysílání zábavných, vzdělávacích,

výchovných, soutěžních, diskusních a informačních pořadů, šíření elektronických časopisů, informací, elektronických periodik, knih v elektronické podobě, audio nebo audiovizuálních děl prostřednictvím informační nebo datové nebo elektronické nebo komunikační nebo telekomunikační nebo počítačové sítě, zejména Internetu, pomocí satelitů a jiné, informační služby na Internetu související s televizním vysíláním, služby na Internetu související s televizním vysíláním, provozování internetového serveru, provozování internetového portálu, zajištění prostoru pro webové stránky, poskytování portálu na Internetu, poskytování on-line platformy pro nahrávání, zpracování, přenos a aktualizaci dat, obrázků, fotografií, 3D aplikací, telexové služby, radiové vysílání, výzvy (služby poskytované rádiem, telefonem nebo jinými elektronickými komunikačními prostředky), zaslání zpráv; (41) dabing, nakladatelství a vydavatelství, ediční činnost, publikační činnost, nahrávání nosičů zvukových nebo obrazově zvukových, služby v oblasti digitálního zpracování obrazu, elektronické publikování (DTP), služby v oblasti estrád, tvorba a šíření audiovizuálních děl, zpravodajství, publicistika, televizní zpravodajství, TV produkce, tvorba programů, tvorba a výroba televizních a audiovizuálních programů, obrazové zpravodajství, filmová produkce, jiná než reklamní, filmová studia, filmová tvorba, filmové projekce, pronájem filmových promítaček a jejich příslušenství, půjčování filmů, fotografování, informace o možnostech zábavy, informace o výchově a vzdělávání, poskytování služeb v oblasti karaoke (hudební doprovod písní dle výběru zpěváka), výchovně zábavné klubové služby, kluby zdraví (služby), knihovny (půjčování knih), vydávání knih, koncertní síně, sály, organizování a vedení konference, organizování a vedení kongresu, korespondenční kurzy, provozování muzea, služby nahrávacího studia, nahrávání videopásek, organizování kulturních nebo vzdělávacích výstav, organizace společenských a kulturních akcí, organizace, provozování a provádění her a soutěží i veřejných, provozování kina, organizování plešů, organizování vzdělávacích nebo zábavných soutěží, výstavní činnost v oblasti kultury nebo zábavy nebo výchovy nebo vzdělávání, zábavné parky, plánování a organizování večírků, pořádání soutěží krásy, poskytování on-line elektronických publikací [bez možnosti stažení], pronájem audio nahrávek, pronájem dekorací, pronájem kinematografických filmů, pronájem osvětlovacích zařízení pro divadla nebo televizní studia, pronájem rozhlasových a televizních přijímačů, provozování her on-line (z počítačové sítě), předprodej vstupenek, výroba divadelních nebo jiných představení, půjčování filmů, půjčování přenosných videokamer, půjčování videokamer, půjčování videopásek, psaní scénářů, pronájem rozhlasových a televizních přijímačů, organizování a vedení seminářů, služby v oblasti grafické úpravy, jiné než pro reklamní účely, studia nahrávací (služby), reportéřské služby, školení, vyučování, výroba rozhlasových a televizních programů, televizní zábava, zveřejňování textů, kromě reklamních, tlumočení posunkové řeči, opatřování titulky, výuka, vzdělávací informace, nahrávání videopásek, střih videopásků, vydávání elektronických knih a časopisů on-line, vydávání textů, s výjimkou reklamních nebo náborových, výroba videofilmů, pronájem zvukového nahrávacího zařízení, živé představení, organizování živých vystoupení.

Třídy výrobků a služeb:

9, 16, 35, 38, 41

(210) O-516188

(111) **345379**

(220) 04.09.2014

(151) 22.04.2015

(540)



(594) Slovní grafická

(730) ČESKÁ TELEVIZE, Na hřebenech II 1132/4, Praha 4, Podolí, 14700, CZ

(511) (9) antény, audiovizuální zařízení pro výuku, automaty hudební, hrací skříně uváděné do chodu vhozením mince, nástroje na určování azimutu, barometry, brýle, pouzdra na brýle, brýle sluneční, brýle proti slunci, brýlové řetízky, buzoly, směrové kompas, clony na oči, čističe nosičů zvukových záznamů, čočky kontaktní, čočky optické, čtecí zařízení v

televizi, dalekohledy, diapositivy, promítací přístroje na diapositivy, diktafony, magnetické disky, kompaktní disky (audio-video), gramofonové desky, gramofonové jehly, disky optické, DVD přehrávače, elektronická pera (vizuální zobrazovací jednotky), elektronické oznamovací tabule, elektronické publikace (s možností stažení), epidiaskopy, filmové kamery, exponované filmy, střihací zařízení na filmy, kreslené filmy, fotoaparáty, hologramy, nosiče záznamů nahrané i nenahrané, audiovizuální programy, filmy, CD disky, DVD disky, obaly na CD disky nebo DVD disky nebo na nosiče záznamů, jezdecké přílby, kalkulačky, kalkulačky kapesní, exponované kinofilmy, klávesnice počítačové, krokoměry, magnetická média, magnetické disky, magnetické nosiče dat, magnetické pásky, magnetofony, magnety, magnety dekorační, mincové mechanismy pro televizory, monitory, mikrofony, nosiče dat magnetické, nosiče dat optické, nosiče zvukových nahrávek, nosiče zvukových záznamů nahrané i nenahrané, audiovizuální díla na nosičích, audiovizuální díla v digitální podobě, programové vybavení pro počítače, interaktivní software, software, hardware výpočetní techniky, interaktivní databáze, elektronické databáze, multimediální aplikace, elektronické multimediální nebo elektronické multimediální katalogy, elektronická periodika a knihy v elektronické podobě, ochranné brýle pro sport, ochranné helmy pro sport, obrazovky, optické disky kompaktní CD ROM, plátna promítací, počítače, počítačové hry (programy), počítačové tiskárny, podložky pod myš, potápěčské masky, potápěčské oděvy, potápěčské rukavice, pravítka (měřicí přístroje), pravítka logaritmická, přehrávače kompaktních disků, přílby ochranné, přístroje pro reprodukci zvuku, rádia, signalizační píšťalky, sluchátka, snímače obrazu, skenery (zpracování dat), tampony do uší pro potápěče, televizní přístroje, trojúhelníky výstražné pro vozidla, videokamery, videokazety, videopásky, vyučovací stroje, zápisník elektronický, závaží; (16) alba, atlasy, pouzdra s barvami (školní pomůcky), blahopřání, blahopřání hudební, bloky (papírnické výrobky), brožury, papírové bryndáčky, časopisy, časopisy - komiksy, čínská tuš, desky (papírnické výrobky), psací desky s klipsem na přidržování papíru, desky na dokumenty (šanon, pořadače), dopisní papír, držáky na psací potřeby, figurky (sošky) z papírové hmoty, fólie hliníková na balení potravin, fotografie, stojany na fotografie, zemské glóbusy, grafické reprodukcce, grafiky, gummy na mazání, hlína modelovací, houbičky navlhčovací (kancelářské potřeby), hroty psacích per, chrániče prstů (kancelářské potřeby), inkoust v tyčince, inkousty, kalamáře, kalendáře, kalendáře trhací, kancelářské potřeby, kromě nábytku, kancelářské sponky, papírové kapesníky, výrobky z kartónu, spadající do této třídy, karty, katalogy, kelímky papírové na mléčné výrobky, krabice na klobouky z lepenky, knihy, záložky do knih, knížky brožované, knižní záložky, vzory na kopírování, papírové kornouty, krabice lepenkové nebo papírové, kružítka, křída na psaní, laminovačky (- na dokumenty) pro použití v kanceláři, malířská plátna, malířské stojany, malířské štetce, štetce, štetce na psaní, mapy, zeměpisné mapy, mašle papírové, materiály na pečetění, pomůcky na mazání, sáčky pro mikrovlnné trouby, misky na vodové barvy, materiály na modelování, nálepky (lepící pásky) pro kancelářské použití nebo pro domácnost, napínáčky, násadky na pera, noviny, nože na papír, obálky, obaly (papírnické výrobky), obaly na spisy, obtisky, ocelová pera, opěradla na ruce pro malíře, ořezávací strojeky na tužky, ořezávkátka na tužky, oznámení rodinných událostí (papírnické výrobky), palety pro malíře, papír, dopisní papír, papír kopírovací (pauzovací), pergamenový papír, papír sací, svítící papír, toaletní papír, papír voskovaný, papír Xuan, papírenské výrobky spadající do této třídy, papírová prostírání, papírové ubrusy, papírové podložky pod sklenice, podložky pod pívni sklenice, papírové ubrusy, pastelky, pouzdra na pasy, pečetě, penály, pera (kancelářské potřeby), pera plnicí, periodika, plakáty, plány, psací podložky, pomůcky učební, kromě přístrojů, pohlednice, poštovní známky, potřeby na psaní, poutače z papíru nebo lepenky, pouzdra na doklady, pouzdra na pera, pouzdra s psacími potřebami, papírové praporečky, pravítka, prospekty, příručky, psací podložky, psací soupravy (sada psacích potřeb), publikace, papírové pytlíky jako obaly, razítka, razítka datovací, pouzdra na razítka, razítkovací podušky, ročenky, papírové ručníky, rýsovací nástroje, samolepky, samolepky pro domácnost a pro kancelářské potřeby, sešity, sešivačky, skicáky, stírátka na tabule, školní potřeby, tabule školní, těžítka, tikety, tiskopisy, tiskové typy, tiskoviny, tužky, tuhy do tužek, držátka na tužky, patentní tužky, uhly na kreslení, zápisníky, zpěvníky; (35) reklamní, inzertní a propagační činnost, marketing, inzerce poštou, licence na výrobky a služby ostatních (komerční správa), nábor zaměstnanců, pomoc při řízení obchodní činnosti, obchodní nebo podnikatelské informace, obchodní nebo podnikatelský průzkum, organizování výstav (komerčních nebo reklamních), personální poradenství, pořádání veletrhů pro obchodní a reklamní účely, průzkum trhu, průzkum veřejného mínění, zajišťování předplatného telekomunikačních služeb pro ostatní, merchandising, organizační zabezpečování televizního vysílání, předvádění zboží, příprava inzertních sloupků, reklama (propagace), reklama on-line v počítačové síti,

aktualizování reklamních materiálů, pronájem reklamních materiálů, zasílání reklamních materiálů zákazníkům, rozšiřování reklamních nebo inzertních materiálů, sekretářské služby, služby v oblasti grafické úpravy pro reklamní účely, styky s veřejností, vydávání reklamních nebo náborových propagačních a inzertních textů, televizní reklama, obchodní vedení uměleckých agentur, zajišťování novinového předplatného (pro předplatitele); (38) telekomunikace, služby umožňující komunikaci jedné osoby s druhou, elektronická pošta, služby elektronických nástěnek (telekomunikační služby), informační kanceláře, vysílání kabelové televize, služby dálkových konferencí, počítačová komunikace, posílání zpráv, poskytování internetových diskusních fór, pronájem přístrojů pro přenos zpráv, pronájem přístupového času ke globálním počítačovým sítím, pronájem zařízení pro přenos informací, přenášení pomocí satelitních družic, přenos zpráv a obrazových informací pomocí počítače, půjčování telekomunikačních zařízení, telekonference (služby dálkových konferencí), teleshoppingové služby (poskytování televizních kanálů pro teleshoppingové služby), televizní vysílání, digitální vysílání, televizní vysílání programů, televizní vysílání zábavných, vzdělávacích, výchovných, soutěžních, diskusních a informačních pořadů, šíření elektronických časopisů, informací, elektronických periodik, knih v elektronické podobě, audio nebo audiovizuálních děl prostřednictvím informační nebo datové nebo elektronické nebo komunikační nebo telekomunikační nebo počítačové sítě, zejména Internetu, pomocí satelitů a jiné, informační služby na Internetu související s televizním vysíláním, služby na Internetu související s televizním vysíláním, provozování internetového serveru, provozování internetového portálu, zajištění prostoru pro webové stránky, poskytování portálu na Internetu, poskytování on-line platformy pro nahrávání, zpracování, přenos a aktualizaci dat, obrázků, fotografií, 3D aplikací, telexové služby, radiové vysílání, výzvy (služby poskytované rádiem, telefonem nebo jinými elektronickými komunikačními prostředky), zasílání zpráv; (41) dabing, nakladatelství a vydavatelství, ediční činnost, publikační činnost, nahrávání nosičů zvukových nebo obrazově zvukových, služby v oblasti digitálního zpracování obrazu, elektronické publikování (DTP), služby v oblasti estrád, tvorba a šíření audiovizuálních děl, zpravodajství, publicistika, televizní zpravodajství, TV produkce, tvorba programů, tvorba a výroba televizních a audiovizuálních programů, obrazové zpravodajství, filmová produkce, jiná než reklamní, filmová studia, filmová tvorba, filmové projekce, pronájem filmových promítaček a jejich příslušenství, půjčování filmů, fotografování, informace o možnostech zábavy, informace o výchově a vzdělávání, poskytování služeb v oblasti karaoke (hudební doprovod písní dle výběru zpěváka), výchovně zábavné klubové služby, kluby zdraví (služby), knihovny (půjčování knih), vydávání knih, koncertní sítě, sály, organizování a vedení konference, organizování a vedení kongresu, korespondenční kurzy, provozování muzea, služby nahrávacího studia, nahrávání videopásek, organizování kulturních nebo vzdělávacích výstav, organizace společenských a kulturních akcí, organizace, provozování a provádění her a soutěží i veřejných, provozování kina, organizování plesů, organizování vzdělávacích nebo zábavných soutěží, výstavní činnost v oblasti kultury nebo zábavy nebo výchovy nebo vzdělávání, zábavné parky, plánování a organizování večírků, pořádání soutěží krásy, poskytování on-line elektronických publikací [bez možnosti stažení], pronájem audio nahrávek, pronájem dekorací, pronájem kinematografických filmů, pronájem osvětlovacích zařízení pro divadla nebo televizní studia, pronájem rozhlasových a televizních přijímačů, provozování her on-line (z počítačové sítě), předprodej vstupenek, výroba divadelních nebo jiných představení, půjčování filmů, půjčování přenosných videokamer, půjčování videokamer, půjčování videopásek, psaní scénářů, pronájem rozhlasových a televizních přijímačů, organizování a vedení seminářů, služby v oblasti grafické úpravy, jiné než pro reklamní účely, studia nahrávací (služby), reportérské služby, školení, vyučování, výroba rozhlasových a televizních programů, televizní zábava, zveřejňování textů, kromě reklamních, tlumočení posunkové řeči, opatřování titulky, výuka, vzdělávací informace, nahrávání videopásek, střih videopásků, vydávání elektronických knih a časopisů on-line, vydávání textů, s výjimkou reklamních nebo náborových, výroba videofilmů, pronájem zvukového nahrávacího zařízení, živé představení, organizování živých vystoupení.

Třídy výrobků a služeb:

9, 16, 35, 38, 41

(210) O-516189

(111) **345380**
(220) 04.09.2014
(151) 22.04.2015
(540)

VYNALEZCE
ALVA

- (594) Slovní grafická
(730) **ČESKÁ TELEVIZE**, Na hřebenech II 1132/4, Praha 4, Podolí, 14700, CZ
(511) (9) antény, audiovizuální zařízení pro výuku, automaty hudební, hrací skříně uváděné do chodu vhozením mince, nástroje na určování azimutu, barometry, brýle, pouzdra na brýle, pouzdra na brýle sluneční, brýle proti slunci, brýlové řetízky, buzoly, směrové kompas, clony na oči, čističe nosičů zvukových záznamů, čočky kontaktní, čočky optické, čtecí zařízení v televizi, dalekohledy, diapozitivy, promítací přístroje na diapozitivy, diktafony, magnetické disky, kompaktní disky (audio-video), gramofonové desky, magnetické jehly, disky optické, DVD přehrávače, elektronická pera (vizuální zobrazovací jednotky), elektronické oznamovací tabule, elektronické publikace (s možností stažení), epidiascopy, filmové kamery, exponované filmy, stříhací zařízení na filmy, kreslené filmy, fotoaparáty, hologramy, nosiče záznamů nahrané i nenahrané, audiovizuální programy, filmy, CD disky, DVD disky, obaly na CD disky nebo DVD disky nebo na nosiče záznamů, jezdecké přilby, kalkulačky, kalkulačky kapesní, exponované kinofilmy, klávesnice počítačové, krokoměry, magnetická média, magnetické disky, magnetické nosiče dat, magnetické pásky, magnetofony, magnety, magnety dekorativní, mincové mechanismy pro televizory, monitory, mikrofony, nosiče dat magnetické, nosiče dat optické, nosiče zvukových nahrávek, nosiče zvukových záznamů nahrané i nenahrané, audiovizuální díla na nosičích, audiovizuální díla v digitální podobě, programové vybavení pro počítače, interaktivní software, software, hardware výpočetní techniky, interaktivní databáze, elektronické databáze, multimediální aplikace, elektronické multimediální nebo elektronické multimediální katalogy, elektronická periodika a knihy v elektronické podobě, ochranné brýle pro sport, ochranné helmy pro sport, obrazovky, optické disky kompaktní CD ROM, plátna promítací, počítače, počítačové hry (programy), počítačové tiskárny, podložky pod myš, potápěčské masky, potápěčské oděvy, potápěčské rukavice, pravítka (měřicí přístroje), pravítka logaritmická, přehrávače kompaktních disků, přilby ochranné, přístroje pro reprodukci zvuku, rádia, signalizační píšťalky, sluchátka, snímače obrazu, skenery (zpracování dat), tampóny do uší pro potápěče, televizní přístroje, trojúhelníky výstražné pro vozidla, videokamery, videokazety, videopásky, vyučovací stroje, zápisník elektronický, závaží; (16) alba, atlasy, pouzdra s barvami (školní pomůcky), blahopřání, blahopřání hudební, bloky (papírové výrobky), brožury, papírové bryndáčky, časopisy, časopisy - komiksy, čínská tuš, desky (papírové výrobky), psací desky s klipsem na přidržování papíru, desky na dokumenty (šanon, pořadače), dopisní papír, držáky na psací potřeby, figurky (sošky) z papírové hmoty, fólie hliníková na balení potravin, fotografie, stojany na fotografie, zemské globusy, grafické reprodukcce, grafiky, gumy na mazání, hlína modelovací, houbičky navlhčovací (kancelářské potřeby), hroty psacích per, chrániče prstů (kancelářské potřeby), inkoust v tyčince, inkousty, kalamáře, kalendáře, kalendáře trhací, kancelářské potřeby, kromě nábytku, kancelářské sponky, papírové kapesníky, výrobky z kartónu, spadající do této třídy, karty, katalogy, kelímky papírové na mléčné výrobky, krabice na klobouky z lepenky, knihy, záložky do knih, knížky brožované, knižní zarážky, vzory na kopírování, papírové kornouty, krabice lepenkové nebo papírové, kružítka, křída na psaní, laminovačky (- na dokumenty) pro použití v kanceláři, malířská plátna, malířské stojany, malířské štětce, štětce, štětce na psaní, mapy, zeměpisné mapy, maše papírové, materiály na pečetení, pomůcky na mazání, sáčky pro mikrovlnné trouby, misky na vodové barvy, materiály na modelování, nálepky (lepící pásky) pro kancelářské použití nebo pro domácí, napínáčky, násadky na pera, noviny, nože na papír, obálky, obaly (papírové výrobky), obaly na spisy, obtisky, ocelová pera, opěradla na ruce pro malíře, ořezávací strojky na tužky, ořezávátka na tužky, oznámení rodinných událostí (papírové výrobky), palety pro malíře, papír, dopisní papír, papír kopírovací (pauzovací), pergamenový papír, papír sací, svítilny papír, toaletní papír, papír voskovaný, papír Xuan, papírenské výrobky spadající do této třídy, papírová prostírání, papírové ubrusy,

papírové podložky pod sklenice, podložky pod pivní sklenice, papírové ubrousky, pastelky, pouzdra na pasy, pečete, penály, pera (kancelářské potřeby), pera plnicí, periodika, plakáty, plány, psací podložky, pomůcky učební, kromě přístrojů, pohlednice, poštovní známky, potřeby na psaní, poutače z papíru nebo lepenky, pouzdra na doklady, pouzdra na pera, pouzdra s psacími potřebami, papírové praporky, pravítka, prospekty, příručky, psací podložky, psací soupravy (sada psacích potřeb), publikace, papírové pytlíky jako obaly, razítka, razítka datovací, pouzdra na razítka, razítkovací podušky, ročenky, papírové ručníky, rýsovací nástroje, samolepky, samolepky pro domácnost a pro kancelářské potřeby, sešity, sešíváčky, skicáky, stírátka na tabule, školní potřeby, tabule školní, těžítka, tikety, tiskopisy, tiskové typy, tiskoviny, tužky, tuhy do tužek, držátka na tužky, patentní tužky, uhly na kreslení, zápisníky, zpěvníky; (35) reklamní, inzertní a propagační činnost, marketing, inzerce poštou, licence na výrobky a služby ostatních (komerční správa), nábor zaměstnanců, pomoc při řízení obchodní činnosti, obchodní nebo podnikatelské informace, obchodní nebo podnikatelský průzkum, organizování výstav (komerčních nebo reklamních), personální poradenství, pořádání veletrhů pro obchodní a reklamní účely, průzkum trhu, průzkum veřejného mínění, zajišťování předplatného telekomunikačních služeb pro ostatní, merchandising, organizační zabezpečování televizního vysílání, předvádění zboží, příprava inzertních sloupků, reklama (propagace), reklama on-line v počítačové síti, aktualizování reklamních materiálů, pronájem reklamních materiálů, zaslání reklamních materiálů zákazníkům, rozšiřování reklamních nebo inzertních materiálů, sekretářské služby, služby v oblasti grafické úpravy pro reklamní účely, styky s veřejností, vydávání reklamních nebo náborových propagačních a inzertních textů, televizní reklama, obchodní vedení uměleckých agentur, zajišťování novinového předplatného (pro předplatitele); (38) telekomunikace, služby umožňující komunikaci jedné osoby s druhou, elektronická pošta, služby elektronických nástěnek (telekomunikační služby), informační kanceláře, vysílání kabelové televize, služby dálkových konferencí, počítačová komunikace, posílání zpráv, poskytování internetových diskusních fór, pronájem přístrojů pro přenos zpráv, pronájem přístupového času ke globálním počítačovým sítím, pronájem zařízení pro přenos informací, přenášení pomocí satelitních družic, přenos zpráv a obrazových informací pomocí počítače, půjčování telekomunikačních zařízení, telekonference (služby dálkových konferencí), teleshoppingové služby (poskytování televizních kanálů pro teleshoppingové služby), televizní vysílání, digitální vysílání, televizní vysílání programů, televizní vysílání zábavných, vzdělávacích, výchovných, soutěžních, diskusních a informačních pořadů, šíření elektronických časopisů, informací, elektronických periodik, knih v elektronické podobě, audio nebo audiovizuálních děl prostřednictvím informační nebo datové nebo elektronické nebo komunikační nebo telekomunikační nebo počítačové sítě, zejména Internetu, pomocí satelitů a jiné, informační služby na Internetu související s televizním vysíláním, služby na Internetu související s televizním vysíláním, provozování internetového serveru, provozování internetového portálu, zajištění prostoru pro webové stránky, poskytování portálu na Internetu, poskytování on-line platformy pro nahrávání, zpracování, přenos a aktualizaci dat, obrázků, fotografií, 3D aplikací, texlové služby, radiové vysílání, výzvy (služby poskytované rádiem, telefonem nebo jinými elektronickými komunikačními prostředky), zaslání zpráv; (41) dabing, nakladatelství a vydavatelství, ediční činnost, publikační činnost, nahrávání nosičů zvukových nebo obrazově zvukových, služby v oblasti digitálního zpracování obrazu, elektronické publikování (DTP), služby v oblasti estrád, tvorba a šíření audiovizuálních děl, zpravodajství, publicistika, televizní zpravodajství, TV produkce, tvorba programů, tvorba a výroba televizních a audiovizuálních programů, obrazové zpravodajství, filmová produkce, jiná než reklamní, filmová studia, filmová tvorba, filmové projekce, pronájem filmových promítaček a jejich příslušenství, půjčování filmů, fotografování, informace o možnostech zábavy, informace o výchově a vzdělávání, poskytování služeb v oblasti karaoke (hudební doprovod písní dle výběru zpěváka), výchovně zábavné klubové služby, kluby zdraví (služby), knihovny (půjčování knih), vydávání knih, koncertní síně, sály, organizování a vedení konference, organizování a vedení kongresu, korespondenční kurzy, provozování muzea, služby nahrávacího studia, nahrávání videopásek, organizování kulturních nebo vzdělávacích výstav, organizace společenských a kulturních akcí, organizace, provozování a provádění her a soutěží i veřejných, provozování kina, organizování plesů, organizování vzdělávacích nebo zábavných soutěží, výstavní činnost v oblasti kultury nebo zábavy nebo výchovy nebo vzdělávání, zábavné parky, plánování a organizování večírků, pořádání soutěží krásy, poskytování on-line elektronických publikací [bez možnosti stažení], pronájem audio nahrávek, pronájem dekorací, pronájem kinematografických filmů, pronájem osvětlovacích zařízení pro divadla nebo televizní studia, pronájem

rozhlasových a televizních přijímačů, provozování her on-line (z počítačové sítě), předprodej vstupenek, výroba divadelních nebo jiných představení, půjčování filmů, půjčování přenosných videokamer, půjčování videokamer, půjčování videopásek, psaní scénářů, pronájem rozhlasových a televizních přijímačů, organizování a vedení seminářů, služby v oblasti grafické úpravy, jiné než pro reklamní účely, studia nahrávací (služby), reportéřské služby, školení, vyučování, výroba rozhlasových a televizních programů, televizní zábava, zveřejňování textů, kromě reklamních, tlumočení posunkové řeči, opatrování titulky, výuka, vzdělávací informace, nahrávání videopásek, stříh videopásků, vydávání elektronických knih a časopisů on-line, vydávání textů, s výjimkou reklamních nebo náborových, výroba videofilmů, pronájem zvukového nahrávacího zařízení, živé představení, organizování živých vystoupení.

Trídy výrobků a služeb:

9, 16, 35, 38, 41

(210) O-516190

(111) **345381**

(220) 04.09.2014

(151) 22.04.2015

(540)

ŽÍŽALÁCI

(594) Slovní grafická

(730) **ČESKÁ TELEVIZE**, Na hřebenech II 1132/4, Praha 4, Podolí, 14700, CZ

(511) (9) antény, audiovizuální zařízení pro výuku, automaty hudební, hrací skříně uváděné do chodu vhozením mince, nástroje na určování azimutu, barometry, brýle, pouzdra na brýle, brýle sluneční, brýle proti slunci, brýlové řetízky, buzoly, směrové kompas, clony na oči, čističe nosičů zvukových záznamů, čočky kontaktní, čočky optické, čtecí zařízení v televizi, dalekohledy, diapozitivy, promítací přístroje na diapozitivy, diktafony, magnetické disky, kompaktní disky (audio-video), gramofonové desky, gramofonové jehly, disky optické, DVD přehrávače, elektronická pera (vizuální zobrazovací jednotky), elektronické oznamovací tabule, exponované filmy, stříhací zařízení na filmy, kreslené filmy, fotoaparáty, hologramy, nosiče záznamů nahrané i nenahrané, audiovizuální programy, filmy, CD disky, DVD disky, obaly na CD disky nebo DVD disky nebo na nosiče záznamů, jezdecké přilby, kalkulačky, kalkulačky kapesní, exponované kinofilmy, klávesnice počítačové, krokoměry, magnetická média, magnetické disky, magnetické nosiče dat, magnetické pásky, magnetofony, magnety, magnety dekorativní, mincové mechanismy pro televizory, monitory, mikrofony, nosiče dat magnetické, nosiče dat optické, nosiče zvukových nahrávek, nosiče zvukových záznamů nahrané i nenahrané, audiovizuální díla na nosičích, audiovizuální díla v digitální podobě, programové vybavení pro počítače, interaktivní software, software, hardware výpočetní techniky, interaktivní databáze, elektronické databáze, multimediální aplikace, elektronické multimediální nebo elektronické multimediální katalogy, elektronická periodika a knihy v elektronické podobě, ochranné brýle pro sport, ochranné helmy pro sport, obrazovky, optické disky kompaktní CD ROM, plátna promítací, počítače, počítačové hry (programy), počítačové tiskárny, podložky pod myš, potápěčské masky, potápěčské oděvy, potápěčské rukavice, pravítka (měřicí přístroje), pravítko logaritmické, přehrávače kompaktních disků, přilby ochranné, přístroje pro reprodukci zvuku, rádia, signalizační píšťalky, sluchátka, snímače obrazu, skenery (zpracování dat), tampóny do uší pro potápěče, televizní přístroje, trojúhelníky výstražné pro vozidla, videokamery, videokazety, videopásky, vyučovací stroje, zápisník elektronický, závaží; (16) alba, atlasy, pouzdra s barvami (školní pomůcky), blahopřání, blahopřání hudební, bloky (papírové výrobky), brožury, papírové bryndáčky, časopisy, časopisy - komiksy, čínská tuš, desky (papírové výrobky), psací desky s klipsem na přidržování papíru, desky na dokumenty (šanon, pořadače), dopisní papír, držáky na psací potřeby, figurky (sošky) z papírové hmoty, fólie hliníková na balení potravin, fotografie, stojany na fotografie, zemské globusy, grafické reprodukcce, grafiky, gumy na mazání, hlína modelovací, houbičky navlhčovací (kancelářské potřeby), hroty psacích per, chrániče prstů

(kancelářské potřeby), inkoust v tyčince, inkousty, kalamáře, kalendáře, kalendáře trhací, kancelářské potřeby, kromě nábytku, kancelářské sponky, papírové kapesníky, výrobky z kartónu, spadající do této třídy, karty, katalogy, kelímky papírové na mléčné výrobky, krabice na klobouky z lepenky, knihy, záložky do knih, knížky brožované, knižní zarážky, vzory na kopírování, papírové kornouty, krabice lepenkové nebo papírové, kružítka, křída na psaní, laminovačky (- na dokumenty) pro použití v kanceláři, malířská plátna, malířské stojany, malířské štětky, štětky, štětky na psaní, mapy, zeměpisné mapy, mašle papírové, materiály na pečetení, pomůcky na mazání, sáčky pro mikrovlnné trouby, misky na vodové barvy, materiály na modelování, nálepky (lepící pásy) pro kancelářské použití nebo pro domácnost, napínáčky, násadky na pera, noviny, nože na papír, obálky, obaly (papírníkové výrobky), obaly na spisy, obtisky, ocelová pera, opěrka na ruce pro malíře, ořezávací stročky na tužky, ořezávká na tužky, oznámení rodinných událostí (papírníkové výrobky), palety pro malíře, papír, dopisní papír, papír kopírovací (pauzovací), pergamenový papír, papír sací, svítilny papír, toaletní papír, papír voskovaný, papír Xuan, papírenské výrobky spadající do této třídy, papírová prostírání, papírové ubrusy, papírové podložky pod sklenice, podložky pod pivní sklenice, papírové ubrusy, pastelky, pouzdra na pasy, pečeti, penály, pera (kancelářské potřeby), pera plnicí, periodika, plakáty, plány, psací podložky, pomůcky učební, kromě přístrojů, pohlednice, poštovní známky, potřeby na psaní, pouztače z papíru nebo lepenky, pouzdra na doklady, pouzdra na pera, pouzdra s psacími potřebami, papírové praporky, pravítka, prospekty, příručky, psací podložky, psací soupravy (sada psacích potřeb), publikace, papírové pytlíky jako obaly, razítka, razítka datovací, pouzdra na razítka, razítkovací podušky, ročenky, papírové ručníky, rýsovací nástroje, samolepky, samolepky pro domácnost a pro kancelářské potřeby, sešity, sešivačky, skicáky, stírátka na tabule, školní potřeby, tabule školní, těžítka, tikety, tiskopisy, tiskové typy, tiskoviny, tužky, tuhy do tužek, držátka na tužky, patentní tužky, uhly na kreslení, zápisníky, zpěvníky; (35) reklamní, inzertní a propagační činnost, marketing, inzerce poštou, licence na výrobky a služby ostatních (komerční správa), nábor zaměstnanců, pomoc při řízení obchodní činnosti, obchodní nebo podnikatelské informace, obchodní nebo podnikatelský průzkum, organizování výstav (komerčních nebo reklamních), personální poradenství, pořádání veletrhů pro obchodní a reklamní účely, průzkum trhu, průzkum veřejného mínění, zajišťování předplatného telekomunikačních služeb pro ostatní, merchandising, organizační zabezpečování televizního vysílání, předvádění zboží, příprava inzertních sloupků, reklama (propagace), reklama on-line v počítačové síti, aktualizování reklamních materiálů, pronájem reklamních materiálů, zaslání reklamních materiálů zákazníkům, rozšiřování reklamních nebo inzertních materiálů, sekretářské služby, služby v oblasti grafické úpravy pro reklamní účely, styky s veřejností, vydávání reklamních nebo náborových propagačních a inzertních textů, televizní reklama, obchodní vedení uměleckých agentur, zajišťování novinového předplatného (pro předplatitele); (38) telekomunikace, služby umožňující komunikaci jedné osoby s druhou, elektronická pošta, služby elektronických nástřek (telekomunikační služby), informační kanceláře, vysílání kabelové televize, služby dálkových konferencí, počítačová komunikace, posílání zpráv, poskytování internetových diskusních fór, pronájem přístrojů pro přenos zpráv, pronájem přístupového času ke globálním počítačovým sítím, pronájem zařízení pro přenos informací, přenášení pomocí satelitních družic, přenos zpráv a obrazových informací pomocí počítače, půjčování telekomunikačních zařízení, telekonference (služby dálkových konferencí), teleshoppingové služby (poskytování televizních kanálů pro teleshoppingové služby), televizní vysílání, digitální vysílání, televizní vysílání programů, televizní vysílání zábavných, vzdělávacích, výchovných, soutěžních, diskusních a informačních pořadů, šíření elektronických časopisů, informací, elektronických periodik, knih v elektronické podobě, audio nebo audiovizuálních děl prostřednictvím informační nebo datové nebo elektronické nebo komunikační nebo telekomunikační nebo počítačové sítě, zejména Internetu, pomocí satelitů a jiné, informační služby na Internetu související s televizním vysíláním, služby na Internetu související s televizním vysíláním, provozování internetového serveru, provozování internetového portálu, zajištění prostoru pro webové stránky, poskytování portálu na Internetu, poskytování on-line platformy pro nahrávání, zpracování, přenos a aktualizaci dat, obrázků, fotografií, 3D aplikací, televozé služby, radiové vysílání, výzvy (služby poskytované rádiem, telefonem nebo jinými elektronickými komunikačními prostředky), zaslání zpráv; (41) dabing, nakladatelství a vydavatelství, ediční činnost, publikační činnost, nahrávání nosičů zvukových nebo obrazových zvukových, služby v oblasti digitálního zpracování obrazu, elektronické publikování (DTP), služby v oblasti estrád, tvorba a šíření audiovizuálních děl, zpravodajství, publicistika, televizní zpravodajství, TV produkce, tvorba programů, tvorba a výroba televizních

a audiovizuálních programů, obrazové zpravodajství, filmová produkce, jiná než reklamní, filmová studia, filmová tvorba, filmové projekce, pronájem filmových promítaček a jejich příslušenství, půjčování filmů, fotografování, informace o možnostech zábavy, informace o výchově a vzdělávání, poskytování služeb v oblasti karaoke (hudební doprovod písní dle výběru zpěváka), výchovně zábavné klubové služby, kluby zdraví (služby), knihovny (půjčování knih), vydávání knih, koncertní síně, sály, organizování a vedení konference, organizování a vedení kongresu, korespondenční kurzy, provozování muzea, služby nahrávacího studia, nahrávání videopásek, organizování kulturních nebo vzdělávacích výstav, organizace společenských a kulturních akcí, organizace, provozování a provádění her a soutěží i veřejných, provozování kina, organizování plesů, organizování vzdělávacích nebo zábavných soutěží, výstavní činnost v oblasti kultury nebo zábavy nebo výchovy nebo vzdělávání, zábavné parky, plánování a organizování večírků, pořádání soutěží krásy, poskytování on-line elektronických publikací [bez možnosti stažení], pronájem audio nahrávek, pronájem dekorací, pronájem kinematografických filmů, pronájem osvětlovacích zařízení pro divadla nebo televizní studia, pronájem rozhlasových a televizních přijímačů, provozování her on-line (z počítačové sítě), předprodej vstupenek, výroba divadelních nebo jiných představení, půjčování filmů, půjčování přenosných videokamer, půjčování videokamer, půjčování videopásek, psaní scénářů, pronájem rozhlasových a televizních přijímačů, organizování a vedení seminářů, služby v oblasti grafické úpravy, jiné než pro reklamní účely, studia nahrávací (služby), reportérské služby, školení, vyučování, výroba rozhlasových a televizních programů, televizní zábava, zveřejňování textů, kromě reklamních, tlumočení posunkové řeči, opatřování titulky, výuka, vzdělávací informace, nahrávání videopásek, střih videopásek, vydávání elektronických knih a časopisů on-line, vydávání textů, s výjimkou reklamních nebo náborových, výroba videofilmů, pronájem zvukového nahrávacího zařízení, živé představení, organizování živých vystoupení.

Třídy výrobků a služeb:

9, 16, 35, 38, 41

(210) O-516191

(111) 345382

(220) 04.09.2014

(151) 22.04.2015

(540)

*Oskůtka
Racochejlovi*

(594) Slovní grafická

(730) ČESKÁ TELEVIZE, Na hřebenech II 1132/4, Praha 4, Podolí, 14700, CZ

(511) (9) antény, audiovizuální zařízení pro výuku, automaty hudební, hrací skříně uváděné do chodu vhozením mince, nástroje na určování azimutu, barometry, brýle, pouzdra na brýle, brýle sluneční, brýle proti slunci, brýlové řetízky, buzoly, směrové kompas, clony na oči, čističe nosičů zvukových záznamů, čočky kontaktní, čočky optické, čtecí zařízení v televizi, dalekohledy, diapozitivy, promítací přístroje na diapozitivy, diktafony, magnetické disky, kompaktní disky (audio-video), gramofonové desky, gramofonové jehly, disky optické, DVD přehrávače, elektronická pera (vizuální zobrazovací jednotky), elektronické oznamovací tabule, elektronické publikace (s možností stažení), epidiascopy, filmové kamery, exponované filmy, střihací zařízení na filmy, kreslené filmy, fotoaparáty, hologramy, nosiče záznamů nahrané i nenahrané, audiovizuální programy, filmy, CD disky, DVD disky, obaly na CD disky nebo DVD disky nebo na nosiče záznamů, jezdecké přílby, kalkulačky, kalkulačky kapesní, exponované kinofilmy, klávesnice počítačové, krokoměry, magnetická média, magnetické disky, magnetické nosiče dat, magnetické pásy, magnetofony, magnety, magnety dekorativní, mincové mechanismy pro televizory, monitory, mikrofony, nosiče dat magnetické, nosiče dat optické, nosiče zvukových nahrávek, nosiče zvukových záznamů nahrané i nenahrané, audiovizuální díla na nosičích, audiovizuální díla v digitální podobě, programové vybavení pro počítače, interaktivní software, software, hardware výpočetní techniky, interaktivní databáze, elektronické databáze, multimediální aplikace, elektronické multimediální nebo elektronické

multimediální katalogy, elektronická periodika a knihy v elektronické podobě, ochranné brýle pro sport, ochranné helmy pro sport, obrazovky, optické disky kompaktní CD ROM, plátna promítací, počítače, počítačové hry (programy), počítačové tiskárny, podložky pod myš, potápěčské masky, potápěčské oděvy, potápěčské rukavice, pravítka (měřicí přístroje), pravítko logaritmické, přehrávače kompaktních disků, přílby ochranné, přístroje pro reprodukci zvuku, rádia, signalizační píšťalky, sluchátka, snímače obrazu, skenery (zpracování dat), tampóny do uší pro potápěče, televizní přístroje, trojúhelníky výstražné pro vozidla, videokamery, videokazety, videopásky, vyučovací stroje, zápisník elektronický, závaží; (16) alba, atlasy, pouzdra s barvami (školní pomůcky), blahopřání, blahopřání hudební, bloky (papírnické výrobky), brožury, papírové bryndáčky, časopisy, časopisy - komiksy, čínská tuš, desky (papírnické výrobky), psací desky s klipsem na přidržování papíru, desky na dokumenty (šanon, pořadače), dopisní papír, držáky na psací potřeby, figurky (sošky) z papírové hmoty, fólie hliníková na balení potravin, fotografie, stojany na fotografie, zemské glóbusy, grafické reprodukce, grafiky, gummy na mazání, hlína modelovací, houbičky navlhčovací (kancelářské potřeby), hroty psacích per, chrániče prstů (kancelářské potřeby), inkousty v tyčince, inkousty, kalamáře, kalendáře, kalendáře trhací, kancelářské potřeby, kromě nábytku, kancelářské sponky, papírové kapesníky, výrobky z kartónu, spadající do této třídy, karty, katalogy, kelímky papírové na mléčné výrobky, krabice na klobouky z lepenky, knihy, záložky do knih, knížky brožované, knižní zarážky, vzory na kopírování, papírové kornouty, krabice lepenkové nebo papírové, kružítko, křída na psaní, laminovačky (- na dokumenty) pro použití v kanceláři, malířská plátna, malířské stojany, malířské štetce, štetce, štetce na psaní, mapy, zeměpisné mapy, mašle papírové, materiály na pečutění, pomůcky na mazání, sáčky pro mikrovlnné trouby, misky na vodové barvy, materiály na modelování, nálepky (lepící pásky) pro kancelářské použití nebo pro domácnost, napínáčky, násadky na pera, noviny, nože na papír, obálky, obaly (papírnické výrobky), obaly na spisy, obtisky, ocelová pera, opěradla na ruce pro malíře, ořezávací stroje na tužky, ořezávátka na tužky, oznámení rodinných událostí (papírnické výrobky), palety pro malíře, papír, dopisní papír, papír kopírovací (pauzovací), pergamenový papír, papír sací, svítilny papír, toaletní papír, papír voskovaný, papír Xuan, papírenské výrobky spadající do této třídy, papírová prostrání, papírové ubrusy, papírové podložky pod sklenice, podložky pod pivní sklenice, papírové ubrusy, pastelky, pouzdra na pasy, pečete, penály, pera (kancelářské potřeby), pera plnicí, periodika, plakáty, plány, psací podložky, pomůcky učební, kromě přístrojů, pohlednice, poštovní známky, potřeby na psaní, poutače z papíru nebo lepenky, pouzdra na doklady, pouzdra na pera, pouzdra s psacími potřebami, papírové praporky, pravítka, prospekty, příručky, psací podložky, psací soupravy (sada psacích potřeb), publikace, papírové pytlíky jako obaly, razítka, razítka datovací, pouzdra na uzítka, razítkovací podušky, ročenky, papírové ručníky, rýsovací nástroje, samolepky, samolepky pro domácnost a pro kancelářské potřeby, sešity, sešíváčky, skicáky, stírátka na tabule, školní potřeby, tabule školní, těžítka, tikety, tiskopisy, tiskové typy, tiskoviny, tužky, tuhy do tužek, držátka na tužky, patentní tužky, uhly na kreslení, zápisníky, zpěvníky; (35) reklamní, inzertní a propagační činnost, marketing, inzerce poštou, licence na výrobky a služby ostatních (komerční správa), nábor zaměstnanců, pomoc při řízení obchodní činnosti, obchodní nebo podnikatelské informace, obchodní nebo podnikatelský průzkum, organizování výstav (komerčních nebo reklamních), personální poradenství, pořádání veletrhů pro obchodní a reklamní účely, průzkum trhu, průzkum veřejného mínění, zajišťování předplatného telekomunikačních služeb pro ostatní, merchandising, organizační zabezpečování televizního vysílání, předvádění zboží, příprava inzertních sloupků, reklama (propagace), reklama on-line v počítačové síti, aktualizování reklamních materiálů, pronájem reklamních materiálů, zaslání reklamních materiálů zákazníkům, rozšiřování reklamních nebo inzertních materiálů, sekretářské služby, služby v oblasti grafické úpravy pro reklamní účely, styky s veřejností, vydávání reklamních nebo náborových propagačních a inzertních textů, televizní reklama, obchodní vedení uměleckých agentur, zajišťování novinového předplatného (pro předplatitele); (38) telekomunikační, služby umožňující komunikaci jedné osoby s druhou, elektronická pošta, služby elektronických nástěnek (telekomunikační služby), informační kanceláře, vysílání kabelové televize, služby dálkových konferencí, počítačová komunikace, posílání zpráv, poskytování internetových diskusních fór, pronájem přístrojů pro přenos zpráv, pronájem přístupového času ke globálním počítačovým sítím, pronájem zařízení pro přenos informací, přenášení pomocí satelitních družic, přenos zpráv a obrazových informací pomocí počítače, půjčování telekomunikačních zařízení, telekonference (služby dálkových konferencí), teleshoppingové služby (poskytování televizních kanálů pro teleshoppingové služby), televizní vysílání, digitální vysílání, televizní vysílání programů, televizní vysílání zábavných, vzdělávacích,

výchovných, soutěžních, diskusních a informačních pořadů, šíření elektronických časopisů, informací, elektronických periodik, knih v elektronické podobě, audio nebo audiovizuálních děl prostřednictvím informační nebo datové nebo elektronické nebo komunikační nebo telekomunikační nebo počítačové sítě, zejména Internetu, pomocí satelitů a jiné, informační služby na Internetu související s televizním vysíláním, služby na Internetu související s televizním vysíláním, provozování internetového serveru, provozování internetového portálu, zajištění prostoru pro webové stránky, poskytování portálu na Internetu, poskytování on-line platformy pro nahrávání, zpracování, přenos a aktualizaci dat, obrázků, fotografií, 3D aplikací, telexové služby, radiové vysílání, výzvy (služby poskytované rádiem, telefonem nebo jinými elektronickými komunikačními prostředky), zaslání zpráv; (41) dabing, nakladatelství a vydavatelství, ediční činnost, publikační činnost, nahrávání nosičů zvukových nebo obrazově zvukových, služby v oblasti digitálního zpracování obrazu, elektronické publikování (DTP), služby v oblasti estrád, tvorba a šíření audiovizuálních děl, zpravodajství, publicistika, televizní zpravodajství, TV produkce, tvorba programů, tvorba a výroba televizních a audiovizuálních programů, obrazové zpravodajství, filmová produkce, jiná než reklamní, filmová studia, filmová tvorba, filmové projekce, pronájem filmových promítaček a jejich příslušenství, půjčování filmů, fotografování, informace o možnostech zábavy, informace o výchově a vzdělávání, poskytování služeb v oblasti karaoke (hudební doprovod písní dle výběru zpěváka), výchovně zábavné klubové služby, kluby zdraví (služby), knihovny (půjčování knih), vydávání knih, koncertní síně, sály, organizování a vedení konference, organizování a vedení kongresu, korespondenční kurzy, provozování muzea, služby nahrávacího studia, nahrávání videopásek, organizování kulturních nebo vzdělávacích výstav, organizace společenských a kulturních akcí, organizace, provozování a provádění her a soutěží i veřejných, provozování kina, organizování plesů, organizování vzdělávacích nebo zábavných soutěží, výstavní činnost v oblasti kultury nebo zábavy nebo výchovy nebo vzdělávání, zábavné parky, plánování a organizování večírků, pořádání soutěží krásy, poskytování on-line elektronických publikací [bez možnosti stažení], pronájem audio nahrávek, pronájem dekorací, pronájem kinematografických filmů, pronájem osvětlovacích zařízení pro divadla nebo televizní studia, pronájem rozhlasových a televizních přijímačů, provozování her on-line (z počítačové sítě), předprodej vstupenek, výroba divadelních nebo jiných představení, půjčování filmů, půjčování přenosných videokamer, půjčování videokamer, půjčování videopásek, psaní scénářů, pronájem rozhlasových a televizních přijímačů, organizování a vedení seminářů, služby v oblasti grafické úpravy, jiné než pro reklamní účely, studia nahrávací (služby), reportérské služby, školení, vyučování, výroba rozhlasových a televizních programů, televizní zábava, zveřejňování textů, kromě reklamních, tlumočení posunkové řeči, opatřování titulky, výuka, vzdělávací informace, nahrávání videopásek, stříhání videopásek, vydávání elektronických knih a časopisů on-line, vydávání textů, s výjimkou reklamních nebo náborových, výroba videofilmů, pronájem zvukového nahrávacího zařízení, živé představení, organizování živých vystoupení.

Třídy výrobků a služeb:

9, 16, 35, 38, 41

(210) O-516192

(111) 345423

(220) 31.10.2014

(151) 22.04.2015

(540)

e-mega

(592) Slovní

(730) **MEGA - Měřicí Energetické Aparáty, a.s.**, č. p. 390, Česká, 66431, CZ

(740) Ing. Libor Markes, patentový zástupce, Grohova 145/54, Brno, Veveří, 60200

(511) (9) elektrická a elektronická zařízení k monitorování a ovládání vysokonapěťových sítí a jejich prvky, jako indikátory proudu a napětí, trojfázové statistické voltmetry, dvoukanálové záznamníky, PQ monitory, univerzální monitory, indikátory zemních spojení, aktivní ohebné snímače proudů, měřicí proudové transformátory, vysílače, přijímače, rozvaděče a rozvodny a jejich elektrické a elektronické zařízení, software na nosičích pro ovládání těchto zařízení; (42) analýzy a vyhodnocení událostí na vysokonapěťových vedeních, měření a vyhodnocení parametrů kvality elektřiny, projektování, měření, analýzy a poradenství v oblasti monitorování a ovládání vysokonapěťových sítí, tvorba software týkajícího se této oblasti.

Třídy výrobků a služeb:

9, 42

(210) O-517582

(111) **345435**
(220) 11.11.2014
(151) 22.04.2015
(540)



(594) Kombinovaná
(591) Barevná
(730) **Gabriel s.r.o.**, České Kopisty 208, Litoměřice, 41201, CZ
(740) Mgr. Jitka Vejražková, patentový zástupce, Pod Harfou 938/58, Praha 9, Vysočany, 19000
(511) (35) zprostředkovatelské služby v oblasti obchodu a obchodních služeb s výrobky ve tř. 31, zejména s živými rostlinami, trvankami, stromy a keři, maloobchodní a velkoobchodní služby s výrobky ve tř. 31, zejména s živými rostlinami, trvankami, stromy a keři; (37) provádění staveb, včetně jejich změn, udržovacích prací na nich a jejich odstraňování, jako například přípravné práce pro stavby, zemní práce a terénní úpravy, výkopové práce, terénní odvodňovací práce, opravy a údržba cest, pronájem staveních strojů a zařízení; (42) výzdoba interiérů, umělecký design, projektová, architektonická, návrhářská, designářská a inženýrská činnost, zpracování technické dokumentace a studií, počítačová vizualizace, vše ve vztahu k zahradám, zahradnictví, sadovým úpravám a drobné architektuře, počítačová vizualizace v oblasti zemědělství a lesnictví, krajinných rekultivací, ozelenění ploch, průmyslových a obytných zón; (44) zahradní design a architektura, krajinná architektura, návrh, realizace a údržba střešních zahrad, stěn osázených zelení, zahradnické, lesnické a zemědělské služby, zejména tvorba, údržba a ochrana zahrad, sadů a jiných venkovních ploch, včetně zakládání a údržby bio bazénů, zahradních jezírek, ekologických koupacích jezírek, pěstování rostlin, keřů a stromů, zatravnění, hydroseev, výsadba květin, stromů a další zeleně, péče o rostliny, léčení zeleně, ničení plevele a škůdců, osazovací práce - zeleň, poradenská, obstaravatelská a zprostředkovatelská činnost ve výše uvedených oblastech ve tř. 44, krajinné rekultivace zahradní, sadařské, zemědělské a lesnické, poradenství v oblasti zahrádkářství, zahradnictví, aranžování a vázání květin, zhotovování věnců a floristických vazeb, krajinné rekultivace sadařské, pronájem zahradnických zařízení a techniky.

Třídy výrobků a služeb:

35, 37, 42, 44

(210) O-517824

(111) **345551**
(220) 04.09.2014
(151) 29.04.2015
(540)

FOTOIMPULS

(592) Slovní
(730) **Triik Martin**, Spolková 221/31, Plzeň, Lobzy, 31200, CZ
(511) (9) počítačové hry, video programy, software, grafika, videa, filmy a další multimediální materiály, digitální hudební soubory, témata počítačového rozhraní, vše v rámci uvedené třídy; (16) papír, návody v papírové formě, lepenka, kaširované krabice, obaly na hry z lepenky, kalendáře; (28) hry, hračky, společenské hry, puzzle, stolní deskové hry, pexesa, naučné a vědomostní hry, hrací karty, hlavolamy, hrací plány, hrací plány z lepenky; (41) poskytování zábavních služeb on-line her, poskytování zábavních služeb s audio-vizuálním obsahem, poskytování zábavních služeb prostřednictvím elektronických přístrojů s obsahem hudby, videa, filmu a dalších multimediálních materiálů, poskytování služeb v oblasti počítačových her, videoher a televizních programů; (42) webové stránky - jejich tvorba a správa.

Třídy výrobků a služeb:

9, 16, 28, 41, 42

(210) O-516202

(111) **345565**
(220) 23.09.2014
(151) 29.04.2015
(540)

SingleCase

(592) Slovní
(730) **Single Case, s.r.o.**, Letenské sady 1500/80, Praha 7, Holešovice, 17000, CZ
(740) Mgr. Igor Nikolov, advokát, Klimentská 1652/36, Praha 1, Nové Město, 11000
(511) (9) programové vybavení a software všeho druhu, elektronické programy a databáze pro správu spisů, dokumentů, údajů o klientech, protistranách, informace a záznamy v elektronické podobě, elektronicky zaznamenaná data z rejstříků, právních zdrojů (judikatura, zákony, soudní rozhodnutí), databázové systémy, databázové produkty, počítačové programy pro task management, připomínání lhůt, informační technologie pro komunikaci, správu korespondence, e-maily, datové zprávy, fyzické korespondence, vykazování práce, fakturace, reporting (klientům, zaměstnancům), software pro generování dokumentů ze vzorů, mobilní aplikace, přídavné aplikace instalované na počítač, počítačové a softwarové aplikace stahované, nosiče informací s nahranými publikacemi, počítačové vyhledávací programy a systémy, elektronické časopisy, periodika a knihy v elektronické podobě, zpracování a uchování dat v elektronické podobě, výpočetní technika všeho druhu včetně periferních zařízení; (16) uživatelské příručky k uživatelskému softwaru a dokumentace k software všeho druhu, tiskoviny, časopisy, periodika, knihy, seznamy, průvodce, kalendáře, ročenky, manuály, katalogy, soubory dat a informací v tištěné formě, výrobky knihařské, fotografie, psací potřeby, kancelářské potřeby, učební a školní potřeby a pomůcky (kromě přístrojů); (35) administrativní práce, průzkum trhu, činnost ekonomických a organizačních poradců, marketingová činnost, automatizované zpracování dat, záznam, přepis, vypracování, kompilace dokumentů v rámci databází, zpracování textů, reklamní a propagační činnost, zpracování a třídění dat v rámci databází, šíření propagačních informací, systemizace informací do počítačových databází, automatizované zpracování textů edicí právních informací; (38) přenos zpráv a obrazových informací pomocí výpočetní techniky, počítačová a mobilní komunikace, šíření informací prostřednictvím počítačové a mobilní sítě, včetně Internetu; (41) pořádání, organizování a vedení seminářů a školení, školení pro právníky, elektronické publikování, vzdělávání, pořádání webových seminářů a událostí - v rámci této třídy; (42) tvorba software, zpracování počítačových programů, příprava, aktualizace, strukturování a programování či jiné vytváření počítačových programů, internetových či intranetových aplikací, zpracování technické dokumentace k software, IT podpora, vědecký výzkum a činnost v rámci oblasti právní informatiky, konzultační činnost v oblasti právní informatiky, programování a poradenství v oblasti výpočetní techniky, instalace a provozování počítačových sítí, tvorba a správa webových stránek, hosting webových stránek, grafický design webových stránek na Internetu, zprostředkování prací a služeb v oblasti výpočetní techniky; (45) zprostředkování prací a služeb v oblasti práva, poskytování a zpřístupňování legislativních a právních informací prostřednictvím dálkových sítí.

Třídy výrobků a služeb:

9, 16, 35, 38, 41, 42, 45

(210) O-516601

(111) **346106**
(220) 24.11.2014
(151) 20.05.2015
(540)



(594) Kombinovaná
(730) **Fridrich Petr**, Borky 260, Omice, 66441, CZ
(740) Ing. Zdeněk Kučera, Dlouhá 207, Slušovice, 76315
(511) (28) hry, hračky, modelářské stavebnice, modelová železnice s příslušenstvím, funkční modely železnice, hračky - mechanické, elektrické a elektronické ovládání modelové železnice, hry a hračky s využitím

průmyslových robotů a manipulátorů; (32) nealkoholické nápoje, pivo; (33) alkoholické nápoje s výjimkou piva; (43) hostinská činnost, hotelové služby, penziony, restaurace, bary, kavárny, vinárny, provoz cukráren, bufety, jídelny, samoobslužné restaurace, hromadné stravování, rychlé občerstvení, kiosky, poskytování občerstvení, ubytování a stravování, cateringové služby - zajišťování občerstvení na společenských akcích, obsluha hostů v restauracích a na společenských akcích, restaurační zařízení s vybavením speciální výpočetní technikou pro komunikaci mezi obsluhou s hosty, restaurační zařízení s vybavením speciálním zařízením pro podávání nápojů na stoly hostů prostřednictvím modelové železnice, restaurační zařízení s vybavením speciálním zařízením pro podávání nápojů na stoly hostů prostřednictvím průmyslových robotů a manipulátorů.

Třídy výrobků a služeb:

28, 32, 33, 43

(210) O-518135

(111) **346107**

(220) 24.11.2014

(151) 20.05.2015

(540)



(594) Kombinovaná

(730) **Fridrich Petr**, Borky 260, Omice, 66441, CZ

(740) Ing. Zdeněk Kučera, Dlouhá 207, Slušovice, 76315

(511) (28) hry, hračky, modelářské stavebnice, modelová železnice s příslušenstvím, funkční modely železnice, hračky - mechanické, elektrické a elektronické ovládané modelové železnice, hry a hračky s využitím průmyslových robotů a manipulátorů; (32) nealkoholické nápoje, pivo; (33) alkoholické nápoje s výjimkou piva; (43) hostinská činnost, hotelové služby, penziony, restaurace, bary, kavárny, vinárny, provoz cukráren, bufety, jídelny, samoobslužné restaurace, hromadné stravování, rychlé občerstvení, kiosky, poskytování občerstvení, ubytování a stravování, cateringové služby - zajišťování občerstvení na společenských akcích, obsluha hostů v restauracích a na společenských akcích, restaurační zařízení s vybavením speciální výpočetní technikou pro komunikaci mezi obsluhou s hosty, restaurační zařízení s vybavením speciálním zařízením pro podávání nápojů na stoly hostů prostřednictvím modelové železnice, restaurační zařízení s vybavením speciálním zařízením pro podávání nápojů na stoly hostů prostřednictvím průmyslových robotů a manipulátorů.

Třídy výrobků a služeb:

28, 32, 33, 43

(210) O-518137

(111) **346228**

(220) 12.09.2014

(151) 29.05.2015

(540)

Hodina zpěvu

(592) Slovní

(730) **ČESKÁ TELEVIZE**, Na hřebenech II 1132/4, Praha 4, Podolí, 14700, CZ

(511) (9) antény, audiovizuální zařízení pro výuku, automaty hudební, hrací skříně uváděné do chodu vhozením mince, nástroje na určování azimutu, barometry, brýle, pouzdra na brýle, brýle sluneční, brýle proti slunci, brýlové řetízky, buzoly, směrové kompas, clony na oči, čističe nosičů zvukových záznamů, čočky kontaktní, čočky optické, čtecí zařízení v televizi, dalekohledy, diaprojektory, promítací přístroje na diaprojektory, diktafony, magnetické disky, kompaktní disky (audio-video), gramofonové desky, gramofonové jehly, disky optické, DVD přehrávače, elektronická pera (vizuální zobrazovací jednotky), elektronické oznamovací tabule, elektronické publikace (s možností stažení), epidiaskopy, filmové kamery, exponované filmy, stíhací zařízení na filmy, kreslené filmy, fotoaparáty, hologramy, nosiče záznamů nahrané i nenahrané, audiovizuální programy, filmy, CD disky, DVD disky, obaly na CD disky nebo DVD disky nebo na nosiče záznamů, jezdecké přilby, kalkulačky, kalkulačky kapesní, exponované kinofilmy, klávesnice počítačové, krokoměry, magnetická

média, magnetické disky, magnetické nosiče dat, magnetické pásky, magnetofony, magnety, magnety dekorační, mincové mechanismy pro televizory, monitory, mikrofony, nosiče dat magnetické, nosiče dat optické, nosiče zvukových nahrávek, nosiče zvukových záznamů nahrané i nenahrané, audiovizuální díla na nosičích, audiovizuální díla v digitální podobě, programové vybavení pro počítače, interaktivní software, software, hardware výpočetní techniky, interaktivní databáze, elektronické databáze, multimediální aplikace, elektronické multimediální nebo elektronické multimediální katalogy, elektronická periodika a knihy v elektronické podobě, ochranné brýle pro sport, ochranné helmy pro sport, obrazovky, optické disky kompaktní CD ROM, plátna promítací, počítače, počítačové hry (programy), počítačové tiskárny, podložky pod myš, potápěčské masky, potápěčské oděvy, potápěčské rukavice, pravítka (měřicí přístroje), pravítko logaritmické, přehrávače kompaktních disků, přilby ochranné, přístroje pro reprodukci zvuku, rádia, signalizační píšťalky, sluchátka, snímače obrazu, skenery (zpracování dat), tampóny do uší pro potápěče, televizní přístroje, trojúhelníky výstražné pro vozidla, videokamery, videokazety, videopásky, vyučovací stroje, zápisník elektronický, závaží; (16) alba, atlasy, pouzdra s barvami (školní pomůcky), blahopřání, blahopřání hudební, bloky (papírové výrobky), brožury, papírové bryndáčky, časopisy, časopisy - komiksy, čínská tuš, desky (papírové výrobky), psací desky s klipsem na přidržování papíru, desky na dokumenty (šanon, pořadače), dopisní papír, držáky na psací potřeby, figurky (sošky) z papírové hmoty, fólie hliníkové na balení potravin, fotografie, stojany na fotografie, zemské glóbusy, grafické reprodukce, grafiky, gumy na mazání, hlína modelovací, houbičky navlhčovací (kancelářské potřeby), hroty psacích per, chrániče prstů (kancelářské potřeby), inkoust v tyčince, inkousty, kalamáře, kalendáře, kalendáře trhací, kancelářské potřeby, kromě nábytku, kancelářské sponky, papírové kapesníky, výrobky z kartónu, spadající do této třídy, karty, katalogy, kelímky papírové na mléčné výrobky, krabice na klobouky z lepenky, knihy, záložky do knih, knížky brožované, knižní zarážky, vzory na kopírování, papírové kornouty, krabice lepenkové nebo papírové, kružítko, křída na psaní, laminovačky (- na dokumenty) pro použití v kanceláři, výrobky z lepenky spadající do této třídy, malířská plátna, malířské stojany, malířské štetce, štetce, štetce na psaní, mapy, zeměpisné mapy, mašle papírové, materiály na pečetění, pomůcky na mazání, sáčky pro mikrovlnné trouby, misky na vodové barvy, materiály na modelování, nálepky (lepící pásky) pro kancelářské použití nebo pro domácnost, napínáčky, násadky na pera, noviny, nože na papír, obálky, obaly (papírové výrobky), obaly na spisy, obtisky, ocelová pera, opěrka na ruce pro malíře, ořezávací strojek na tužky, ořezávací na tužky, oznámení rodinných událostí (papírové výrobky), palety pro malíře, papír, dopisní papír, papír kopírovací (pauzovací), pergamenový papír, papír sací, svítící papír, toaletní papír, papír voskovaný, papír Xuan, papírenské výrobky spadající do této třídy, papírová prostírání, papírové ubrusy, papírové podložky pod sklenice, podložky pod pívni sklenice, papírové ubrusy, pastelky, pouzdra na pasy, pečetě, penály, pera (kancelářské potřeby), pera plnicí, periodika, plakáty, plány, psací podložky, pomůcky učební, kromě přístrojů, pohlednice, poštovní známky, potřeby na psaní, poučáče z papíru nebo lepenky, pouzdra na doklady, pouzdra na pera, pouzdra s psacími potřebami, papírové praporečky, pravítka, prospekty, příručky, psací podložky, psací soupravy (sada psacích potřeb), publikace, papírové pytlíky jako obaly, razítka, razítka datovací, pouzdra na razítka, razítkovací podušky, ročenky, papírové ručníky, rýsovací nástroje, samolepky, samolepky pro domácnost a pro kancelářské potřeby, sešity, sešívačky, skicáky, stírátko na tabule, školní potřeby, tabule školní, těžítka, tikety, tiskopisy, tiskové typy, tiskoviny, tužky, tuhy do tužek, držátka na tužky, patentní tužky, uhly na kreslení, zápisníky, zpěvníky; (35) reklamní, inzertní a propagační činnost, marketing, inzerce poštou, licence na výrobky a služby ostatních (komerční správa), nábor zaměstnanců, pomoc při řízení obchodní činnosti, obchodní nebo podnikatelské informace, obchodní nebo podnikatelský průzkum, organizování výstav (komerčních nebo reklamních), personální poradenství, pořádání veletrhů pro obchodní a reklamní účely, průzkum trhu, průzkum veřejného mínění, zajišťování předplatného telekomunikačních služeb pro ostatní, merchandising, organizační zabezpečování televizního vysílání, předvádění zboží, příprava inzertních sloupků, reklama (propagace), reklama on-line v počítačové síti, aktualizování reklamních materiálů, pronájem reklamních materiálů, zasílání reklamních materiálů zákazníkům, rozšiřování reklamních nebo inzertních materiálů, sekretářské služby, služby v oblasti grafické úpravy pro reklamní účely, styky s veřejností, vydávání reklamních nebo náborových propagačních a inzertních textů, televizní reklama, obchodní vedení uměleckých agentur, zajišťování novinového předplatného (pro předplatitele); (38) telekomunikace, služby umožňující komunikaci jedné osoby s druhou, elektronická pošta, služby elektronických nástěnek (telekomunikační služby), informační kanceláře, vysílání kabelové televize,

služby dálkových konferencí, počítačová komunikace, posílání zpráv, poskytování internetových diskusních fór, pronájem přístrojů pro přenos zpráv, pronájem přístupového času ke globálním počítačovým sítím, pronájem zařízení pro přenos informací, přenášení pomocí satelitních družic, přenos zpráv a obrazových informací pomocí počítače, půjčování telekomunikačních zařízení, telekonference (služby dálkových konferencí), teleshoppingové služby (poskytování televizních kanálů pro teleshoppingové služby), televizní vysílání, digitální vysílání, televizní vysílání programů, televizní vysílání zábavných, vzdělávacích, výchovných, soutěžních, diskusních a informačních pořadů, šíření elektronických časopisů, informací, elektronických periodik, knih v elektronické podobě, audio nebo audiovizuálních děl prostřednictvím informační nebo datové nebo elektronické nebo komunikační nebo telekomunikační nebo počítačové sítě, zejména Internetu, pomocí satelitů a jiné, informační služby na Internetu související s televizním vysíláním, služby na Internetu související s televizním vysíláním, provozování internetového serveru, provozování internetového portálu, zajištění prostoru pro webové stránky, poskytování portálu na Internetu, poskytování on-line platformy pro nahrávání, zpracování, přenos a aktualizaci dat, obrázků, fotografií, 3D aplikací, telexové služby, radiové vysílání, výzvy (služby poskytované rádiem, telefonem nebo jinými elektronickými komunikačními prostředky), zaslání zpráv; (41) dabing, nakladatelství a vydavatelství, editiční činnost, publikační činnost, nahrávání nosičů zvukových nebo obrazově zvukových, služby v oblasti digitálního zpracování obrazu, elektronické publikování (DTP), služby v oblasti estrád, tvorba a šíření audiovizuálních děl, zpravodajství, publicistika, televizní zpravodajství, TV produkce, tvorba programů, tvorba a výroba televizních a audiovizuálních programů, obrazové zpravodajství, filmová produkce, jiná než reklamní, filmová studia, filmová tvorba, filmové projekce, pronájem filmových promítaček a jejich příslušenství, půjčování filmů, fotografování, knihovny (půjčování knih), vydávání knih, koncertní síňe, sály, organizování a vedení konference, organizování a vedení kongresu, korespondenční kurzy, provozování muzea, služby nahrávacího studia, nahrávání videopásek, organizování kulturních nebo vzdělávacích výstav, provozování kina, organizování plesů, výstavní činnost v oblasti kultury nebo zábavy nebo výchovy nebo vzdělávání, zábavné parky, plánování a organizování večírků, pořádání soutěží krásy, poskytování on-line elektronických publikací (bez možnosti stažení), pronájem audio nahrávek, pronájem dekorací, pronájem kinematografických filmů, pronájem osvětlovacích zařízení pro divadla nebo televizní studia, pronájem rozhlasových a televizních přijímačů, provozování her on-line (z počítačové sítě), předprodej vstupenek, výroba divadelních nebo jiných představení, půjčování filmů, půjčování přenosných videokamer, půjčování videokamer, půjčování videopásek, psaní scénářů, pronájem rozhlasových a televizních přijímačů, organizování a vedení seminářů, služby v oblasti grafické úpravy, jiné než pro reklamní účely, studia nahrávací (služby), reportérské služby, výroba rozhlasových a televizních programů, televizní zábava, zveřejňování textů, kromě reklamních, tlumočení posunkové řeči, opatřování titulky, nahrávání videopásek, střih videopásků, vydávání elektronických knih a časopisů on-line, vydávání textů, s výjimkou reklamních nebo náborových, výroba videofilmů, pronájem zvukového nahrávacího zařízení.

Třídy výrobků a služeb:

9, 16, 35, 38, 41

(210) O-516379

(111) **346253**

(220) 30.09.2014

(151) 29.05.2015

(540)



(594) Kombinovaná

(730) **ČESKÁ TELEVIZE**, Na hřebenech II 1132/4, Praha 4, Podolí, 14700, CZ

(511) (9) antény, audiovizuální zařízení pro výuku, automaty hudební, hrací skříně uváděné do chodu vhozením mince, nástroje na určování azimutu, barometry, brýle, pouzdra na brýle, brýle sluneční, brýle proti slunci, brýlové řetízky, buzoly, směrové kompas, clony na oči, čističe nosičů

zvukových záznamů, čočky kontaktní, čočky optické, čtecí zařízení v televizi, dalekohledy, diapozitivy, promítací přístroje na diapozitivy, diktafony, magnetické disky, kompaktní disky (audio-video), gramofonové desky, gramofonové jehly, disky optické, DVD přehrávače, elektronická pera (vizuální zobrazovací jednotky), elektronické oznamovací tabule, elektronické publikace (s možností stažení), epidiaskopy, filmové kamery, exponované filmy, střihací zařízení na filmy, kreslené filmy, fotoaparáty, hologramy, nosiče záznamů nahrané i nenahrané, audiovizuální programy, filmy, CD disky, DVD disky, obaly na CD disky nebo DVD disky nebo na nosiče záznamů, jezdecké přilby, kalkulačky, DVD kulačky kapesní, exponované kinofilmy, klávesnice počítačové, krokoměry, magnetická média, magnetické disky, magnetické nosiče dat, magnetické pásky, magnetofony, magnety, magnety dekorativní, mincové mechanismy pro televizory, monitory, mikrofony, nosiče dat magnetické, nosiče dat optické, nosiče zvukových nahrávek, nosiče zvukových záznamů nahrané i nenahrané, audiovizuální díla na nosičích, audiovizuální díla v digitální podobě, programové vybavení pro počítače, interaktivní software, software, hardware výpočetní techniky, interaktivní databáze, elektronické databáze, multimediální aplikace, elektronické multimediální nebo elektronické multimediální katalogy, elektronická periodika a knihy v elektronické podobě, ochranné brýle pro sport, ochranné helmy pro sport, obrazovky, optické disky kompaktní CD ROM, plátna promítací, počítače, počítačové hry (programy), počítačové tiskárny, podložky pod myš, potápěčské masky, potápěčské oděvy, potápěčské rukavice, pravítka (měřicí přístroje), pravítka logaritmická, přehrávače kompaktních disků, přilby ochranné, přístroje pro reprodukci zvuku, rádia, signalizační píšťalky, sluchátka, snímače obrazu, skenery (zařízení na zpracování dat), tampóny do uší pro potápěče, televizní přístroje, trojúhelníky výstražné pro vozidla, videokamery, videokazety, videopásky, vyučovací stroje, zápisník elektronický, závaží; (16) alba, atlasy, pouzdra s barvami (školní pomůcky), blahopřání, blahopřání hudební, bloky (papírové výrobky), brožury, papírové bryndáčky, časopisy, časopisy - komiksy, čínská tuš, desky (papírové výrobky), psací desky s klípem na přidržování papíru, desky na dokumenty (šanon, pořadače), dopisní papír, držáky na psací potřeby, figurky (sošky) z papírové hmoty, fólie hliníkové na balení potravin, fotografie, stojany na fotografie, zemské glóbusy, grafické reprodukcce, grafiky, gumy na mazání, hlína modelovací, houbičky navlhčovací (kancelářské potřeby), hroty psacích per, chrániče prstů (kancelářské potřeby), inkoust v tyčince, inkousty, kalamáře, kalendáře, kalendáře trhací, kancelářské potřeby, kromě nábytku, kancelářské sponky, papírové kapesníky, karty, katalogy, kelímky papírové na mléčné výrobky, krabice na klobouky z lepenky, knihy, záložky do knih, knížky brožované, knižní zarážky, vzory na kopírování, papírové kormouty, krabice lepenkové nebo papírové, kružítko, křída na psaní, laminovačky na dokumenty pro použití v kanceláři, malířská plátna, malířské stojany, malířské štětce, štětce, štětce na psaní, mapy, zeměpisné mapy, mašle papírové, materiály na pečetění, pomůcky na mazání, sáčky pro mikrovlnné trouby, misky na vodové barvy, materiály na modelování, nálepky (lepící pásky) pro kancelářské použití nebo pro domácí, napínáčky, násadky na pera, noviny, nože na papír, obálky, obaly (papírové výrobky), obaly na spisy, obtisky, ocelová pera, opěradla na ruce pro malíře, ořezávací strojek na tužky, ořezávací nástroj na tužky, oznámení rodinných událostí (papírové výrobky), palety pro malíře, papír, dopisní papír, papír kopírovací (pauzovací), pergamenový papír, papír sací, svítilny papír, toaletní papír, papír voskovaný, papír Xuan, papírové výrobky spadající do této třídy, papírová prostírání, papírové ubrusy, papírové podložky pod sklenice, podložky pod pivní sklenice, papírové ubrusy, pastelky, pouzdra na pasy, pečetě, penály, pera (kancelářské potřeby), pera plnicí, periodika, plakáty, plány, psací podložky, pomůcky učební (kromě přístrojů), pohlednice, poštovní známky, potřeby na psaní, poutače z papíru nebo lepenky, pouzdra na doklady, pouzdra na pera, pouzdra s psacími potřebami, papírové praporky, pravítka, prospekty, příručky, psací podložky, psací soupravy (sada psacích potřeb), publikace, papírové pytlíky jako obaly, razítka, razítka datovací, pouzdra na razítka, razítkovací podušky, ročenky, papírové ručníky, rýsovací nástroje, samolepky, samolepky pro domácnost a pro kancelářské potřeby, sešity, sešivačky, skicárky, stírátka na tabule, školní potřeby, tabule školní, těžítka, tikety, tiskopisy, tiskové typy, tiskoviny, tužky, tuhy do tužek, držátko na tužky, patentní tužky, uhly na kreslení, zápisníky, zpěvníky; (35) reklamní, inzertní a propagační činnost, marketing, inzerce poštou, licence na výrobu a služby ostatních (komerční správa), nábor zaměstnanců, pomoc při řízení obchodní činnosti, obchodní nebo podnikatelské informace, obchodní nebo podnikatelský průzkum, organizování výstav (komerčních nebo reklamních), personální poradenství, pořádání veletrhů pro obchodní a reklamní účely, průzkum trhu, průzkum veřejného mínění, zajišťování předplatného telekomunikačních služeb pro ostatní, merchandising, organizační zabezpečování televizního vysílání, předvádění zboží, příprava

inzerčních sloupků, reklama (propagace), reklama on-line v počítačové síti, aktualizování reklamních materiálů, pronájem reklamních materiálů, zaslání reklamních materiálů zákazníkům, rozšiřování reklamních nebo inzerčních materiálů, sekretářské služby, služby v oblasti grafické úpravy pro reklamní účely, styky s veřejností, vydávání reklamních nebo náborových propagačních a inzerčních textů, televizní reklama, obchodní vedení uměleckých agentur, zajišťování novinového předplatného (pro předplatitele); (38) telekomunikace, služby umožňující komunikaci jedné osoby s druhou, elektronická pošta, služby elektronických nástěnek (telekomunikační služby), informační kanceláře, vysílání kabelové televize, služby dálkových konferencí, počítačová komunikace, posílání zpráv, poskytování internetových diskusních fór, pronájem přístrojů pro přenos zpráv, pronájem přístupového času ke globálním počítačovým sítím, pronájem zařízení pro přenos informací, přenášení pomocí satelitních družic, přenos zpráv a obrazových informací pomocí počítače, půjčování telekomunikačních zařízení, telekonference (služby dálkových konferencí), teleshoppingové služby (poskytování televizních kanálů pro teleshoppingové služby), televizní vysílání, digitální vysílání, televizní vysílání programů, televizní vysílání zábavných, vzdělávacích, výchovných, soutěžních, diskusních a informačních pořadů, šíření elektronických časopisů, informací, elektronických periodik, knih v elektronické podobě, audio nebo audiovizuálních děl prostřednictvím informační nebo datové nebo elektronické nebo komunikační nebo telekomunikační nebo počítačové sítě, zejména Internetu, pomocí satelitů a jiných sítí, informační služby na Internetu související s televizním vysíláním, služby na Internetu související s televizním vysíláním, provozování internetového serveru, provozování internetového portálu, zajištění prostoru pro webové stránky, poskytování portálu na Internetu, poskytování on-line platformy pro nahrávání, zpracování, přenos a aktualizaci dat, obrázků, fotografií, 3D aplikací, texové služby, radiové vysílání, výzvy (služby poskytované rádiem, telefonem nebo jinými elektronickými komunikačními prostředky), zaslání zpráv; (41) dabing, nakladatelství a vydavatelství, ediční činnost, publikační činnost, nahrávání nosičů zvukových nebo obrazově zvukových, služby v oblasti digitálního zpracování obrazu, elektronické publikování (DTP), služby v oblasti estrád, tvorba a šíření audiovizuálních děl, zpravodajství, publicistika, televizní zpravodajství, TV produkce, tvorba programů, tvorba a výroba televizních a audiovizuálních programů, obrazové zpravodajství, filmová produkce, jiná než reklamní, filmová studia, filmová tvorba, filmové projekce, pronájem filmových promítaček a jejich příslušenství, půjčování filmů, fotografování, informace o možnostech zábavy, informace o výchově a vzdělávání, poskytování služeb v oblasti karaoke (hudební doprovod písní dle výběru zpěváka), výchovně-zábavné klubové služby, kluby zdraví (služby), knihovny (půjčování knih), vydávání knih, koncertní síně, sály, organizování a vedení konference, organizování a vedení kongresu, korespondenční kurzy, provozování muzea, služby nahrávacího studia, nahrávání videopásek, organizování kulturních nebo vzdělávacích výstav, organizace společenských a kulturních akcí, organizace, provozování a provádění her a soutěží i veřejných, provozování kina, organizování plesů, organizování vzdělávacích nebo zábavných soutěží, výstavní činnost v oblasti kultury nebo zábavy nebo výchovy nebo vzdělávání, zábavné parky, plánování a organizování večírků, pořádání soutěží krásy, poskytování on-line elektronických publikací (bez možnosti stažení), pronájem audio nahrávek, pronájem dekorací, pronájem kinematografických filmů, pronájem osvětlovacích zařízení pro divadla nebo televizní studia, pronájem rozhlasových a televizních přijímačů, provozování her on-line (z počítačové sítě), předprodej vstupenek, výroba divadelních nebo jiných představení, půjčování filmů, půjčování přenosných videokamer, půjčování videokamer, půjčování videopásek, psaní scénářů, pronájem rozhlasových a televizních přijímačů, organizování a vedení seminářů, služby v oblasti grafické úpravy, jiné než pro reklamní účely, studia nahrávací (služby), reportéřské služby, školení, vyučování, výroba rozhlasových a televizních programů, televizní zábava, zveřejňování textů, kromě reklamních, tlumočení posunkové řeči, opatřování titulky, výuka, vzdělávací informace, nahrávání videopásek, střih videopásků, vydávání elektronických knih a časopisů on-line, vydávání textů, s výjimkou reklamních nebo náborových, výroba videofilmů, pronájem zvukového nahrávacího zařízení, živé představení, organizování živých vystoupení.

Třídy výrobků a služeb:

9, 16, 35, 38, 41

(210) O-516759

(111) **346257**
(220) 03.10.2014
(151) 29.05.2015
(540)



(594) Kombinovaná
(591) Barevná
(730) **Biskupství brněnské**, Petrov 269/8, Brno, Brno-město, 60200, CZ
(740) Ing. Libor Markes, patentový zástupce, Grohova 145/54, Brno, Veveří, 60200
(511) (25) oděvy, prádlo, obuv, pokrývky hlavy; (35) propagační a reklamní činnost prostřednictvím všech médií, rozšiřování reklamních materiálů, pronájem reklamních ploch, pořádání výstav ke komerčním účelům, komerční informační kanceláře, pomoc při řízení obchodní činnosti, franchising, příprava mezd a výplatních listin; (36) organizování dobročinných sbírek, shromažďování prostředků na dobročinné účely, finanční sponzorování, služby realitních kanceláří, správa, pronájem a oceňování nemovitostí, finanční poradenství; (39) služby cestovních kanceláří (doprava), doprava turistů, organizování zájezdů a prohlídek, průvodcovské služby, poradenství v oblasti cestování a turistiky; (41) pořádání kulturních, společenských, zábavních a sportovních akcí, organizování a pořádání koncertů a filmových projekcí, organizování kulturních nebo vzdělávacích výstav, náboženská výchova a vzdělávání, organizování a vedení seminářů a duchovních exercicií, školky a dětské jesle (výchovné, vzdělávací, zábavní a sportovní činnosti), organizování a vedení kreativních dílen, prázdninové tábory (zábavní služby), pronájem prostor pro kulturní účely, pořizování a zpracování zvukových a zvukově obrazových záznamů, vydavatelská činnost; (43) poskytování a rezervace přechodného ubytování, hotelové služby, penziony, ubytovny, restaurace, jídelny a bufety, pronajímání jednacích místností, provozování kempů, prázdninové tábory (ubytovací služby), půjčování stanů, židlí, stolů, prostírání, nápojového skla; (45) organizace náboženských setkání, manželské a předmanželské poradny, hlídání dětí, plánování a pořádání svatebních obřadů, pohřební služby.

Třídy výrobků a služeb:
25, 35, 36, 39, 41, 43, 45

(210) O-516849

(111) **346281**
(220) 20.10.2014
(151) 29.05.2015
(540)

Stylers
MADE TO MEASURE

(594) Slovní grafická
(730) **Stylers made to measure GmbH**, Lahnstrasse 10, Dautphetal, DE
(740) Mgr. Alena Burdová, Holešovská 1389, Hulín, 76824
(511) (16) oděvní stříhy, výšivkové vzory (šablony), rýsovací šablony; (25) oblečení a oděvy, obuv, kloboučnické zboží, pokrývky hlavy a čepice, trička, košile, spodní prádlo, pyžama, pletené oděvy, společenské šaty, nepromokavé oděvy a pláště, šály, šátky, kravaty, motýlky, ponožky, podkolenky, punčochy, rukavice spadající do této třídy, opasky, oděvní doplňky patřící do této třídy, kožesinové ozdoby oděvní patřící do této třídy; (40) zpracování a úprava materiálů pro výrobu oděvů, šití a vyšívání, krejčovství (výroba na zakázku), barvení a bělení textilu a textilií, lemování nebo obšívání látek, malování a potisky na textilie, tisk kreseb podle předlohy (šablony), úpravy oděvů (výroba na zakázku), zpracování kůže;

(42) oděvní návrhářství, grafický a umělecký design, design látek, návrhářství šperků a doplňků, poradenství a konzultace v oblasti osobního stylu, tvorba a správa webových stránek, výzdoba interiérů.

Třídy výrobků a služeb:
16, 25, 40, 42

(210) O-517277

(111) **346285**
(220) 23.10.2014
(151) 29.05.2015
(540)

IRIDOG

(592) Slovní
(730) **Červeníková Irena**, Československé armády 412/56, Ostrava, Michálkovice, 71500, CZ
(740) Ing. Kateřina Gregorová, patentová zástupkyně, Sokolská třída 966/22, Ostrava, Moravská Ostrava, 70200
(511) (18) batohy, batohy pro zvířata, oblečky pro domácí zvířata, pokrývky hlavy pro domácí zvířata, kabelky, klíčenky, klapky na oči pro zvířata, schody a schůdky pro domácí zvířata z kůže nebo náhražek kůže, obojky pro zvířata, cestovní obaly na oděvy, peněženky, kožené pásky, opasky, řemeny a řemínky pro zvířata, vodítka pro psy a domácí zvířata, popruhy kožené a z náhražek kůže, postroje, pokrývky pro zvířata, pouzdra na klíče, pouzdra na navštívenky, karty a průkazy, ruksaky, sedlářské výrobky, školní tašky, sportovní tašky, tašky na nákup, tašky cestovní, tašky na nošení dětí, tašky na nošení domácích zvířat, vodítka pro zvířata, vaky na nošení dětí, vaky na nošení domácích zvířat; (20) boudy pro domácí zvířata, gauče, pohovky, pohovky pro domácí zvířata, psí boudy, kukaně, schůdky nekovové, podušky, podušky pro zvířata, polštáře, polštáře pro domácí zvířata, přepravky nekovové, sofa, pelechý pro domácí zvířata, hnízda pro domácí zvířata; (35) zprostředkování obchodu s výše uvedenými výrobky, reklama, reklama on-line, administrativní zpracování objednávek, komerční informace a rady pro spotřebitele, subdodavatelské služby (obchodní pomoc).

Třídy výrobků a služeb:
18, 20, 35

(210) O-517372

(111) **346295**
(220) 23.10.2014
(151) 29.05.2015
(540)

BoHo

(594) Slovní grafická
(730) **Hotel Company s.r.o.**, Senovážná 1254/4, Praha 1, Nové Město, 11000, CZ
(740) JUDr. Michal Havlík, Hálkova 1406/2, Praha 2, Nové Město, 12000
(511) (43) služby zajišťující stravování a nápoje, dočasné ubytování, hotelové služby, poskytování prostor pro pořádání akcí, dočasných kancelářských prostor a prostor pro jednání, bary (služby), kavárny, kafeterie, jídelny, catering, restaurační služby.

Třídy výrobků a služeb:
43

(210) O-517400

(111) **346305**
(220) 04.11.2014
(151) 29.05.2015
(540)



(594) Kombinovaná
(591) Barevná
(730) **Česká republika - Ministerstvo vnitra**, Nad Stolou 936/3, Praha 7, Holešovice, 17000, CZ
(511) (9) vysílací zařízení (vysílačky), radiotelefonní zařízení, vysílače (telekomunikace), vysílačky (osobní vysílačky).

Třídy výrobků a služeb:
9

(210) O-517667

(111) **346326**
(220) 12.11.2014
(151) 29.05.2015
(540)



(594) Kombinovaná
(730) **Havránek Petr**, Sadová 940/51, Karlovy Vary, 36001, CZ
(740) Langrova, s.r.o., Skrétova 1011/48, Plzeň, Jižní Předměstí, 30100
(511) (16) výrobky z papíru, a to obaly, tašky z plastů, propagační, reklamní a informační materiály na papírovém nosiči, vše v rámci této třídy; (35) dražby, obchodní reklama (pro třetí osoby), reklama, umělci (agentury), zprostředkování obchodu s výše uvedenými produkty; (36) sponzoring, shromažďování a poskytování finančních prostředků na dobročinné účely a sponzorování zejména v oblasti kultury, umění, charitativní činnosti v oblasti podpory a ochrany dětí, mládeže, v oblasti sociálních a zdravotních projektů a aktivit, dále fyzickým osobám v životní a sociální tísně, přestárlým, nemocným, či tělesně postiženým osobám a účelovým, zdravotnickým, humanitárním a sociálním zařízením a společnostem, správa nemovitostí, organizování sbírek, finanční podpora rozvoje zdravotnictví v oblasti výzkumu a vývoje; (38) komunikační služby, zejména zveřejňování a přenos zpráv a informací prostřednictvím počítačových a telekomunikačních prostředků a sítí, šíření informací prostřednictvím počítačových sítí a telekomunikačních sítí včetně Internetu, služby webových portálů ve tř. 38; (41) klubové služby (výchovně-zábavné), organizace a pořádání koncertů, organizování plesů, organizování sportovních soutěží, předprodej vstupenek, školení (pořádání a řízení), večírky (organizování a plánování), vyučování, organizování a pořádání veřejných sbírek benefičního rázu v rámci této třídy.

Třídy výrobků a služeb:
16, 35, 36, 38, 41

(210) O-517881

(111) **346349**
(220) 28.11.2014
(151) 29.05.2015
(540)

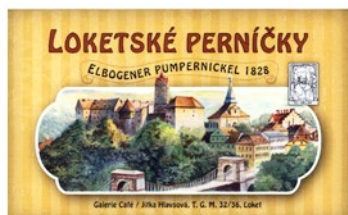

(594) Kombinovaná
(591) Barevná
(730) **Hlavová Jitka**, T. G. Masaryka 32/36, Lohet, 35733, CZ
(511) (30) potravinářské výrobky - perníčky.
Třídy výrobků a služeb:
30
(210) O-518253

(111) **346371**
(220) 09.12.2014
(151) 29.05.2015
(540)

belva
s.r.o.

(594) Kombinovaná
(591) Barevná
(730) **belva s.r.o.**, Obránců míru 862/7a, Ostrava, Vítkovice, 70300, CZ
(511) (6) střešní krytiny a jejich komponenty kovové; (19) střešní krytiny a jejich komponenty nekovové; (35) prezentace výrobků a služeb v komunikačních médiích pro účely maloobchodu a velkoobchodu, administrativní zpracování nákupních objednávek, zprostředkovatelská činnost v oblasti obchodu a provozování internetového obchodu a export-import, vše ve vztahu k výrobkům a službám uvedeným ve třídách 6, 19, 37 a 43, reklama a inzerce prostřednictvím všech druhů médií, zejména prostřednictvím sítě Internet, marketing, reklama a obchodní reklama; (37) provádění staveb, jejich změn a odstraňování, stavby a opravy střech; (43) restaurační služby, rychlé občerstvení.
Třídy výrobků a služeb:
6, 19, 35, 37, 43
(210) O-518488

(111) **346373**
(220) 09.12.2014
(151) 29.05.2015
(540)



(594) Kombinovaná
(730) **HP TRONIC, s.r.o.**, náměstí Práce 2523, Zlín, 76001, CZ
(740) Ing. Jarmila Javoříková, Slunečná 4566, Zlín, 76005
(511) (35) propagační činnost, reklama, pomoc při řízení obchodní činnosti, obchodní administrativa, kancelářské práce; (41) zábava, sportovní a

kulturní aktivity; (43) služby zajišťující stravování a nápoje, dočasné ubytování.

Třídy výrobků a služeb:
35, 41, 43

(210) O-518491

(111) **346420**
(220) 09.01.2015
(151) 29.05.2015
(540)

IZOPOL

(594) Kombinovaná
(730) **IZOPOL DVOŘÁK, s.r.o.**, Podnikatelská 1156/25, Plzeň, Skvrňany, 30100, CZ
(740) Kania, Sedlák, Smola, s.r.o., Mendlovo náměstí 907/1a, Brno, Staré Brno, 60300
(511) (12) díly pro automobilový průmysl z expandovaného polystyrenu a expandovaného polypropylenu; (16) polystyrenové obaly; (17) polystyrenové desky a tvarovky pro tepelnou izolaci, polystyrenové desky s kročejovým útlumem, kašírované desky z expandovaného polystyrenu pro izolaci; (19) polystyrenové stavební tvarovky, tvarovky z expandovaného polystyrenu a expandovaného polypropylenu pro stavebnictví.
Třídy výrobků a služeb:
12, 16, 17, 19
(210) O-519070

(111) **346496**
(220) 16.09.2014
(151) 10.06.2015
(540)



(594) Kombinovaná
(591) Barevná
(730) **Kbely - náš domov, spolek**, Bakovská 472/18, Praha 9, Kbely, 19700, CZ
(740) Chytil & Mann, advokátní kancelář s.r.o., Mgr. Ivan Chytil, Maiselova 15, Praha 1, 11000
(511) (16) brožury, časopisy, desky, dopisní papír, kalendáře, katalogy, kancelářské potřeby, knihy, letáky, noviny, obálky, oběžníky, papír, papírenské výrobky, pera, periodika, plakáty, poutače z papíru nebo lepenky, příručky, psací potřeby, publikace, tužky, zápisníky; (35) data (vyhledávání) v počítačových souborech, dodavatelské služby pro třetí osoby, hospodářské (ekonomické) prognózy, informace (obchodní nebo podnikatelské), komerční informace a rady pro spotřebitele, obchodní činnost (pomoc při řízení, služby, poradenství), organizování výstav (komerčních nebo reklamních), poradenství (odborné - obchodní, personální), poskytování obchodních informací prostřednictvím webových stránek; (41) elektronické publikování, informace o možnostech rekreace, rozptýlení, zábavy, výchovy a vzdělávání, klubové služby (výchovně-zábavné), knihy (vydávání), organizace a pořádání koncertů, kulturních a vzdělávacích výstav, pořádání a řízení pracovních setkání (školení).
Třídy výrobků a služeb:
16, 35, 41
(210) O-516450

(111) **346523**
(220) 22.10.2014
(151) 10.06.2015
(540)



(594) Kombinovaná
(730) **Orkla Foods Česko a Slovensko a.s.**, Mělnická 133, Byšice, 27732, CZ
(740) THK Legal s.r.o., Přístavní 531/24, Praha 7, Holešovice, 17000
(511) (29) maso, neživé ryby, drůbež a zvěřina, masové výtažky, konzervované, mražené, sušené, vařené, zavařené ovoce a zelenina, želé, džemy, kompoty, vejce, mléko a mléčné výrobky, jedlé oleje a tuky, luštěniny s výjimkou čerstvých, bujóny a vývary všeho druhu, gelové bujóny, polévky, instantní polévky, směsi v prášku a v pastě pro přípravu hotových pokrmů a šťáv k masům připravených na základě živočišných surovin (masné a mléčné suroviny, vejce) a jejich směsi, přísady do polévek jako granulované směsi a zavařky na masovém základu, masné polotovary, masové kuličky, výrobky z ryb, sezamový olej, bramborové knedlíky v prášku, instantní bramborová kaše, směsi v prášku a v pastě pro přípravu hotových pokrmů a šťáv k masům připravených na základě rostlinných surovin (především zeleniny a bylin) a jejich směsi; (30) káva, čaj, kakao a kávové náhražky, rýže, tapioka a ságo, mouka a obilninové přípravky, chléb, pečivo a cukrovinky, zmrzlina, cukr, med, melasa, droždí, prášek do pečiva, sůl, hořčice, ocet, led, koření, koření směsi, směsi koření a bylin, upravená sezamová semínka, houskové knedlíky v prášku, moučníky v prášku, pudinky v prášku, směs na čokoládové, kakaové a kávové polevy, instantní krupicová, ovesná a obilninová kaše, mléčná rýže, tekuté koření, chilli omáčky, chilli omáčky, sójové omáčky, marinády, zálivky na ochucení, tekutá ochucovadla, studené omáčky spadající do této třídy, kuskus, těstoviny, tortellini, škrob jako potrava, omáčky spadající do této třídy, chuťové přísady, sladké omáčky, cukrářské výrobky, směsi v prášku a v pastě pro přípravu hotových pokrmů, omáček a šťáv k masům připravených především na základě rostlinných surovin (především mouky, obilnin, luštěnin, koření) a jejich směsi, přísady do polévek jako granulované směsi a zavařky na rostlinném základu (převažující směs mouky, strouhanky, koření a s přídavkem zeleniny), krutónky (kousky osmaženého chleba nebo housky), zlepšující a přídavné látky na kuchyňské použití (zahušťovadla, aroma); (32) piva, minerální vody, šumivé nápoje a jiné nápoje nealkoholické, nápoje a šťávy ovocné, sirupy a jiné přípravky ke zhotovování nápojů, nápoje v prášku; (35) propagační činnost, reklama, prezentace výrobků v komunikačních médiích, předvádění zboží, inzerce, pronájem reklamní plochy a času, distribuce reklamních materiálů a vzorků výrobků, poskytování informací komerčního nebo reklamního charakteru, multimediálních informací komerčního charakteru, zprostředkování v oblasti nákupu a prodeje zboží s výrobky ve třídách 29, 30, 32 včetně prodeje prostřednictvím Internetu, maloobchodní a velkoobchodní prodej výrobků uvedených ve třídách 29, 30, 32.

Třídy výrobků a služeb:
29, 30, 32, 35
(210) O-517371

(111) **346573**
(220) 14.01.2015
(151) 10.06.2015
(540)



(593) Obrazová
(730) **AC Sparta Praha fotbal, a.s.**, Milady Horákové 1066/98, Praha 7,

Bubeneč, 17000, CZ

(511) (3) přípravky pro bělení a jiné prací prostředky, přípravky pro čištění, leštění, odmašťování a broušení, mýdla, parfumerie, vonné oleje, kosmetika, vlasové vody (lotions), zubní pasty; (9) přístroje a nástroje vědecké, námořní, geodetické, fotografické, filmové, optické, přístroje pro vážení, měření, signalizaci, kontrolu (inspekci), záchranu a přístroje pro vyučování, přístroje a nástroje pro vedení, přepínání, přeměnu, akumulaci, regulaci nebo řízení elektrického proudu, přístroje pro záznam, převod, reprodukci zvuku nebo obrazu, magnetické nosiče zvukových záznamů, gramofonové desky, automatické distributory a mechanismy pro přístroje a mince, zapisovací pokladny, počítačové stroje, přístroje pro zpracování informací a počítače, hasicí přístroje; (12) vozidla, dopravní prostředky pozemní, vzdušné nebo vodní; (14) vzácné kovy a jejich slitiny, nejsou-li uvedeny v jiných třídách, klenoty, bižuterie, drahokamy, hodinářské potřeby a chronometrické přístroje; (15) hudební nástroje; (16) papír, lepenka - v rámci této třídy, tiskářské výrobky, potřeby pro knižní vazby, fotografie, papírenské zboží, lepidla pro papírenství nebo domácnost, materiál pro umělec, štetce, psací stroje a kancelářské potřeby (vyjímaje nábytek), učební a vyučovací pomůcky s výjimkou přístrojů, plastické obaly (nezařazené do jiných tříd), tiskařské typy, štočky; (17) kaučuk, gutaperča, guma, azbest, slída, polotovary z plastických hmot, materiály těsnící, ucpávací a izolační, ohebné trubky nekovové; (18) kůže, imitace kůže - v rámci této třídy, kůže ze zvířat, kufrů a zavazadla, deštníky, slunečníky a hole, biče a sedlářské výrobky; (20) nábytek, zrcadla, rámy; (21) pomůcky a nádoby pro domácnost a kuchyň, hřebeny a mycí houby, kartáče (s výjimkou štetců), materiály pro výrobu kartáčů, čistící potřeby, drátky na čištění parket, sklo surové nebo opracované (s výjimkou stavebního skla), sklo, porcelán a majolika neobsažené v jiných třídách; (24) tkaniny a textilní výrobky, které nejsou uvedeny v jiných třídách, pokrývky ložní a ubrusy; (25) oděvy, obuv, kloboučnické zboží; (26) krajky a výšivky, stuhy a tkaničky, knoflíky, háčky a očka, poutka - galanterie, špendlíky a jehly, umělé květiny; (27) koberce, rohožky, rohože, linoleum a jiné obklady podlah, tapety na stěny nikoliv textilní; (28) hry, hračky, potřeby pro gymnastiku a sport, které nejsou uvedeny v jiných třídách, vánoční ozdoby; (29) maso, ryby, drůbež a zvěřina, masové výtažky, zavařované, mražené, sušené a vařené ovoce a zelenina, želé, džemy, vejce, mléko a mléčné výrobky, oleje a tuky jedlé; (30) káva, čaj, kakao, cukr, rýže, tapioka, ságo, kávové náhražky, mouka a přípravky z obilnin, chléb, pečivo, cukrovinky, zmrzlina, med, sirup melasový, droždí, prášky do těsta, sůl, hořčice, ocet, nálevy (k ochucení), koření, led pro osvětlení; (32) piva, minerální vody, šumivé nápoje a jiné nápoje nealkoholické, nápoje a šťávy ovocné, sirupy a jiné přípravky k zhotovování nápojů; (33) alkoholické nápoje (s výjimkou pív); (34) tabák, potřeby pro kuřáky, zápalky; (35) propagační činnost, reklama, pomoc při řízení obchodní činnosti, obchodní administrativy, kancelářské práce; (36) pojištění, služby finanční, služby peněžní, služby nemovitostní; (39) doprava, balení a skladování zboží, organizování cest; (41) výchova, vzdělávání, zábava, sportovní a kulturní aktivity.

Třídy výrobků a služeb:

3, 9, 12, 14, 15, 16, 17, 18, 20, 21, 24, 25, 26, 27, 28, 29, 30, 32, 33, 34, 35, 36, 39, 41

(210) O-519158

(111) **346685**
(220) 13.01.2015
(151) 17.06.2015
(540)

KONDOR

(592) Slovní
(730) **KONDOR, s.r.o.**, Výpádová 1538, Praha 5, Radotín, 15300, CZ
(740) Chytilová & spol., patentová kancelář, s.r.o., Nad spádem 641/20, Praha 4, Podolí, 14700
(511) (6) hutní a kovové stavební materiály, spadající do této třídy, kovové výrobky stavebního charakteru, kovové stavební konstrukce, kovový spojovací materiál a klempířské výrobky z kovu, vše spadající do této třídy, obecné kovy v surovém a polozpracovaném stavu a jejich slitiny, ocel polozpracovaná i zpracovaná, ocel pásová, plochá a čtvercová, ocelové nosníky, ocel profilová, ocel nerezová a výrobky z ní spadající do této třídy, vázací drát a vázací pásy kovové, kovové stavební a konstrukční materiály a prvky, kovové železářské zboží, matice, šrouby a hmoždinky kovové, armatury (kovové) do betonu, betonářské výztuže, kari sítě, betonářská ocel, drobné železářské zboží, dráty z obecných kovů a nebo jejich slitin, dráty svařovací a pájecí (kovové), kovové trubky, potrubí, hadice a jejich příslušenství, včetně ventilů, ocelové odlitky (polotovary), drátěné sítě a pletiva, dveře, vrata, brány a branky vše kovové, zpevňovací (kovové) materiály pro stavebnictví, válcovaná ocel, válcovaný drát, žebříky a lešení,

kovové, zámky a klíče, tvarované kovové díly, přemístitelné konstrukce a kovové stavby, podlázky roštové (kovové), podlahy vyrobené z kovu, ploty kovové, pájecí a svařovací kovové pruty, včetně prutů ze slitin oceli a titanu, ocelové plechy, ocelové pláty, válce, pruty a trámy, ocelové rošty a mříže, jekly, úhelníky, kruhová ocel, ocel šestihhranná, barevné kovy - surové nebo polozpracované, měděné a hliníkové plechy a tyče, duralové tyče, titan-zinkové plechy a tyče, pažnice kovové, kotevní materiál kovový, obalový materiál a příslušenství kovové, hromosvody a jejich příslušenství, zábradlí kovové včetně nerezového, dveřní a vratové závěsy, petlice, zástrčky a zarážky, dveřní kování, kované polotovary; (35) maloobchod, velkoobchod a internetový obchod s těmito výrobky: chemické výrobky určené pro použití ve stavebnictví, stavební chemie, lepidla, pojiva, tmely a silikonu pro stavebnictví uvedené v této třídě, protipožární tmely a silikonu, spárovací hmoty, chemické výrobky pro impregnování fasád, ochranné přípravky pro zdivo, ochranné přípravky pro beton, chemické přípravky pro čištění vody v bazénech, chladicí kapaliny určené pro chladicí systém motorových vozidel, chladicí kapaliny pro všechny typy topných a chladicích systémů včetně solárních kolektorů a tepelných čerpadel, brzdové kapaliny, kapaliny do odfřikovačů, rozpouštědla pro fermeže, laky, povrchově aktivní chemická činidla, nemrzoucí a rozmrazovací přípravky, chemické přípravky pro rozmrazování, rozmrazovače oken, rozmrazovače dveřních zámků, pájecí pasty, silikonu, silikáty, umělé pryskyřice v surovém stavu, plastické hmoty v surovém stavu, disperzní látky z plastů, barvy, nátěry, laky, barviva, mořidla, ředidla, ochranné přípravky proti korozi, ochranné přípravky pro dřevo, brusné plátno, brusný papír (včetně leštícího), brusiva, brusné přípravky a pasty leštící spadající do této třídy, čisticí prostředky, ochranné krémy, přípravky pro osobní hygienu, hutní a kovové stavební materiály, spadající do této třídy, kovové výrobky stavebního charakteru, kovové stavební konstrukce, kovový spojovací materiál a klempířské výrobky z kovu, vše spadající do této třídy, obecné kovy v surovém a polozpracovaném stavu a jejich slitiny, ocel polozpracovaná i zpracovaná, ocel pásová, plochá a čtvercová, ocelové nosníky, ocel profilová, ocel nerezová a výrobky z ní spadající do této třídy, vázací drát a vázací pásy kovové, kovové stavební a konstrukční materiály a prvky, kovové železářské zboží, matice, šrouby a hmoždinky kovové, armatury (kovové) do betonu, betonářské výztuže, kari sítě, betonářská ocel, drobné železářské zboží, dráty z obecných kovů a nebo jejich slitin, dráty svařovací a pájecí (kovové), kovové trubky, potrubí, hadice a jejich příslušenství, včetně ventilů, ocelové odlitky (polotovary), drátěné sítě a pletiva, dveře, vrata, brány a branky vše kovové, zpevňovací (kovové) materiály pro stavebnictví, válcovaná ocel, válcovaný drát, žebříky a lešení, kovové, zámky a klíče, tvarované kovové díly, přemístitelné konstrukce a kovové stavby, podlázky roštové (kovové), podlahy vyrobené z kovu, ploty kovové, pájecí a svařovací kovové pruty, včetně prutů ze slitin oceli a titanu, ocelové plechy, ocelové pláty, válce, pruty a trámy, ocelové rošty a mříže, jekly, úhelníky, kruhová ocel, ocel šestihhranná, barevné kovy - surové nebo polozpracované, měděné a hliníkové plechy a tyče, duralové tyče, titan-zinkové plechy a tyče, pažnice kovové, kotevní materiál kovový, obalový materiál a příslušenství kovové, hromosvody a jejich příslušenství, zábradlí kovové včetně nerezového, dveřní a vratové závěsy, petlice, zástrčky a zarážky, dveřní kování, kované polotovary, svářečská technika, navijáky, zvedáky, pohony posuvných vrat a bran, brousky ruční, brusné nástroje ruční, kameny a kotouče včetně smirkových - v rámci této třídy, řezné nástroje ruční, pilky (ruční nářadí), hlavy závitorezné (ruční nástroje), hoblovací nože, brusné a řezné nářadí a nástroje ruční, nástroje a nářadí ruční, zemědělské a zahradnické nástroje a nástroje pro úpravu zahrad, ruční nářadí a nástroje pro zpracování materiálů a pro výrobu, opravy a údržbu, nože, nůžky, montážní ráčny a ořechy, zvedáky ruční, elektrody pro svařování, helmy ochranné a svářečské, dýchací přístroje, respirátory, s výjimkou pro umělé dýchání, ochranné a bezpečnostní rukavice, helmy pracovní a ochranné, ochranné brýle a štíty, nástroje a nářadí na měření, přístroje na měření, počítání, usměrňování a kalibraci, nivelační přístroje, libely, vodováhy, ochranné plachty, přístroje pro vážení, signalizaci, kontrolu (inspekci) a záchranu, přístroje a nástroje pro vedení, přepínání, přeměnu, akumulaci, regulaci nebo řízení elektrického proudu, potřeby pro ochranu sluchu, svítidla a svítelníky, přístroje pro topení, větrání, ventilaci, klimatizaci, zařízení pro rozvod a úpravu vody a vzduchu, zahradní a stavební kolečka, dopravní a přepravní prostředky a jejich součásti a příslušenství, hadice, plastové fólie, materiály pro izolaci zvuku, tepla, vlhkosti a na ochranu proti jiným fyzikálním a chemickým vlivům, včetně izolačních laků, olejů, nátěrů, omítek, tkanin, plstí a vlny pro izolační účely, hydroizolační hmoty a materiály, izolační materiály na bázi papírových a umělých hmot, na bázi kovových, zejména hliníkových fólií nasycených nebo pokrytých bitumenem a/nebo umělými materiály, izolační materiály na bázi skelných, čedičových nebo jiných minerálních plstí nebo vláken, izolační hmoty na bázi vypěněného polystyrénu a/nebo polyuretanu, tmely

a těsnící tmely, polystyren, polystyrénová pěna a polystyrénové desky pro izolační účely, pěnové materiály z gumy a plastů, plošné a tvarované díly z izolačních materiálů, plastické hmoty polozpracované, polotovary z plastických hmot spadající do této třídy, hydroizolační nátěry, tmely na bázi polyuretanu, arylátu a silikonu, polyuretanové pěny, sklovláknité armovací tkaniny pro stavebnictví, větrací profily z umělých hmot pro odvětrávání budov, vše s výjimkou ohnivzdorných izolačních materiálů pro tepelně náročné nádoby a části těchto nádob, spojovací materiál nekovový, stavební řezivo, dveře, vrata, brány a branky nekovové, matice, šrouby a hmoždinky nekovové, omítky, stavební materiály a hmoty (nekovové), příměsi do stavebních hmot a směsí, cementové lepicí a sěrkové hmoty pro stavebnictví, nekovové materiály v rámci této třídy pro krytí střech, střešní krytiny (nekovové), obklady a obložení nekovové, stavební plastové profily, spojovací materiály nekovové, jiné stavební materiály nekovové, stavební materiál pro podlahářské práce jako vyrovnávací samonivelační hmoty, ukončovací lišty nekovové, tvárnice a cihly, beton, cement, kámen, žula, umělý kámen, šterk, štuk, malta, suché maltové směsi, písek, asfalt, dehet, lepenka, smůla, sádra, sádrokarton, keramické obklady všeho druhu, dlaždice a dlažby nekovové, kamenické stavební výrobky, suroviny pro keramiku, stavební dřevo, řezivo, užitkové dřevo, dýhy, lišty, prkna, hranoly, pracovní desky, lamino desky, bednění, dřevěné podlahy, parkety, umělé podlahy z napodobenin dřeva, nekovová madla a úchyty, stavební prvky nekovové spadající do této třídy - podlahy, stropy, podhledy, schody, geotextilie, vše s výjimkou ohnivzdorných stavebních materiálů (nekovových) a šamotů pro výrobu a opravu a servis tepelně náročných stavebních dílů a nádob a jejich součástí, kartáče, smetáky, vědra, konve, hadry a utěrky na úklid, rukavice na úklid, popruhy na manipulování s nákladem, s výjimkou kovových, nepromokavá plachtovina, celtovina, markýzy, stany a plachty; (40) fyzikální a/nebo chemické zpracování a úprava materiálu, fyzikální a/nebo chemické zpracování a úprava kovů a plastických hmot, včetně obrábění, broušení, leštění, eloxování, emailování, galvanizace, fosfátování, chromování, zinkování, zámečnictví v rámci této třídy, ohýbání materiálů, armovna.

Třídy výrobků a služeb:

6, 35, 40
(210) O-519143

(111) **346686**
(220) 13.01.2015
(151) 17.06.2015
(540)



(594) Kombinovaná
(591) Barevná
(730) **KONDOR, s.r.o.**, Výpadová 1538, Praha 5, Radotín, 15300, CZ
(740) Chytilová & spol., patentová kancelář, s.r.o., Nad spádem 641/20, Praha 4, Podolí, 14700
(511) (6) hutní a kovové stavební materiály, spadající do této třídy, kovové výrobky stavebního charakteru, kovové stavební konstrukce, kovový spojovací materiál a klempířské výrobky z kovu, vše spadající do této třídy, obecné kovy v surovém a polozpracovaném stavu a jejich slitiny, ocel polozpracovaná i zpracovaná, ocel pásová, plochá a čtvercová, ocelové nosníky, ocel profilová, ocel nerezová a výrobky z ní spadající do této třídy, vázací drát a vázací pásy kovové, kovové stavební a konstrukční materiály a prvky, kovové železářské zboží, matice, šrouby a hmoždinky kovové, armatury (kovové) do betonu, betonářské výztuže, kari sítě, betonářská ocel, drobné železářské zboží, dráty z obecných kovů a nebo jejich slitin, dráty svařovací a pájecí (kovové), kovové trubky, potrubí, hadice a jejich příslušenství, včetně ventilů, ocelové odlitky (polotovary), drátěné sítě a pletiva, dveře, vrata, brány a branky vše kovové, zpevňovací (kovové) materiály pro stavebnictví, válcovaná ocel, válcovaný drát, žebříky a lešení, kovové, zámky a klíče, tvarované kovové díly, přemístitelné konstrukce a kovové stavby, podlázky roštové (kovové), podlahy vyrobené z kovu, ploty kovové, pájecí a svařovací kovové pruty, včetně prutů ze slitin oceli a titanu, ocelové plechy, ocelové pláty, válce, pruty a trámy, ocelové rošty a mříže, jekly, úhelníky, kruhová ocel, ocel šestihhranná, barevné kovy - surové nebo

polozpracované, měděné a hliníkové plechy a tyče, duralové tyče, titanizinkové plechy a tyče, pažnice kovové, kotevní materiál kovový, obalový materiál a příslušenství kovové, hromosvody a jejich příslušenství, zábradlí kovové včetně nerezového, dveřní a vratové závěsy, petlice, zástrčky a zarážky, dveřní kování, kované polotovary; (35) maloobchod, velkoobchod a internetový obchod s těmito výrobky: chemické výrobky určené pro použití ve stavebnictví, stavební chemie, lepidla, pojiva, tmely a silikony pro stavebnictví uvedené v této třídě, protipožární tmely a silikony, spárovací hmoty, chemické výrobky pro impregnování fasád, ochranné přípravky pro zdivo, ochranné přípravky pro beton, chemické přípravky pro čištění vody v bazénech, chladicí kapaliny určené pro chladicí systém motorových vozidel, chladicí kapaliny pro všechny typy topných a chladících systémů včetně solárních kolektorů a tepelných čerpadel, brzdové kapaliny, kapaliny do ostřikovačů, rozpuštědla pro fermeže, laky, povrchově aktivní chemická činidla, nemrzoucí a rozmrazovací přípravky, chemické přípravky pro rozmrazování, rozmrazovače oken, rozmrazovače dveřních zámek, pájecí pasty, silikony, silikáty, umělé pryskyřice v surovém stavu, plastické hmoty v surovém stavu, disperzní látky z plastů, barvy, nátěry, laky, barviva, mořidla, ředidla, ochranné přípravky proti korozi, ochranné přípravky pro dřevo, brusné plátno, brusný papír (včetně leštičičko), brusiva, brusné přípravky a pasty lešticí spadající do této třídy, čistící prostředky, ochranné krémy, přípravky pro osobní hygienu, hutní a kovové stavební materiály, spadající do této třídy, kovové výrobky stavebního charakteru, kovové stavební konstrukce, kovový spojovací materiál a klempířské výrobky z kovu, vše spadající do této třídy, obecné kovy v surovém a polozpracovaném stavu a jejich slitiny, ocel polozpracovaná i zpracovaná, ocel pásová, plochá a čtvercová, ocelové nosníky, ocel profilová, ocel nerezová a výrobky z ní spadající do této třídy, vázací drát a vázací pásy kovové, kovové stavební a konstrukční materiály a prvky, kovové železářské zboží, matice, šrouby a hmoždinky kovové, armatury (kovové) do betonu, betonářské výztuže, kari sítě, betonářská ocel, drobné železářské zboží, dráty z obecných kovů a nebo jejich slitin, dráty svařovací a pájecí (kovové), kovové trubky, potrubí, hadice a jejich příslušenství, včetně ventilů, ocelové odlitky (polotovary), drátěné sítě a pletiva, dveře, vrata, brány a branky vše kovové, zpevňovací (kovové) materiály pro stavebnictví, válcovaná ocel, válcovaný drát, žebříky a lešení, kovové, zámky a klíče, tvarované kovové díly, přemístitelné konstrukce a kovové stavby, podlázky roštové (kovové), podlahy vyrobené z kovu, ploty kovové, pájecí a svařovací kovové pruty, včetně prutů ze slitin oceli a titanu, ocelové plechy, ocelové pláty, válce, pruty a trámy, ocelové rošty a mříže, jekly, úhelníky, kruhová ocel, ocel šestihránná, barevné kovy - surové nebo polozpracované, měděné a hliníkové plechy a tyče, duralové tyče, titanizinkové plechy a tyče, pažnice kovové, kotevní materiál kovový, obalový materiál a příslušenství kovové, hromosvody a jejich příslušenství, zábradlí kovové včetně nerezového, dveřní a vratové závěsy, petlice, zástrčky a zarážky, dveřní kování, kované polotovary, svářecí technika, navijáky, zvedáky, pohony posuvných vrat a bran, brousny ruční, brusné nástroje ruční, kameny a kotouče včetně smirkových - v rámci této třídy, řezné nástroje ruční, pilky (ruční nářadí), hlavy závitorezné (ruční nástroje), hoblovací nože, brusné a řezné nářadí a nástroje ruční, nástroje a nářadí ruční, zemědělské a zahradnické nástroje a nástroje pro úpravu zahrad, ruční nářadí a nástroje pro zpracování materiálů a pro výrobu, opravy a údržbu, nože, nůžky, montážní ráčny a ořechy, zvedáky ruční, elektrody pro svařování, helmy ochranné a svářečské, dýchací přístroje, respirátory, s výjimkou pro umělé dýchání, ochranné a bezpečnostní rukavice, helmy pracovní a ochranné, ochranné brýle a štíty, nástroje a nářadí na měření, přístroje na měření, počítání, usměrňování a kalibraci, nivelační přístroje, libely, vodováhy, ochranné plachty, přístroje pro vážení, signalizaci, kontrolu (inspekci) a záchranu, přístroje a nástroje pro vedení, přepínání, přeměnu, akumulaci, regulaci nebo řízení elektrického proudu, potřeby pro ochranu sluchu, svítidla a svítílny, přístroje pro topení, větrání, ventilaci, klimatizaci, zařízení pro rozvod a úpravu vody a vzduchu, zahradní a stavební kolečka, dopravní a přepravní prostředky a jejich součástí a příslušenství, hadice, plastové fólie, materiály pro izolaci zvuku, tepla, vlhkosti a na ochranu proti jiným fyzikálním a chemickým vlivům, včetně izolačních laků, olejů, nátěrů, omítek, tkanin, plstí a vlny pro izolační účely, hydroizolační hmoty a materiály, izolační materiály na bázi papírových a umělých hmot, na bázi kovových, zejména hliníkových fólií nasycených nebo pokrytých bitumenem a/nebo umělými materiály, izolační materiály na bázi skelných, čedičových nebo jiných minerálních plstí nebo vláken, izolační hmoty na bázi vypěněného polystyrenu a/nebo polyuretanu, tmely a těsnící tmely, polystyren, polystyrenová pěna a polystyrenové desky pro izolační účely, pěnové materiály z gumy a plastů, plošné a tvarované díly z izolačních materiálů, plastické hmoty polozpracované, polotovary z plastických hmot spadající do této třídy, hydroizolační nátěry, tmely na bázi polyuretanů, arylátu a silikonu, polyuretanové pěny, sklovláknité armovací

tkaniny pro stavebnictví, větrací profily z umělých hmot pro odvětrávání budov, vše s výjimkou ohnivzdorných izolačních materiálů pro tepelně náročné nádoby a části těchto nádob, spojovací materiál nekovový, stavební řezivo, dveře, vrata, brány a branky nekovové, matice, šrouby a hmoždinky nekovové, omítky, stavební materiály a hmoty (nekovové), příměsi do stavebních hmot a směsi, cementové lepicí a stěrkové hmoty pro stavebnictví, nekovové materiály v rámci této třídy pro krytí střech, střešní krytiny (nekovové), obklady a obložení nekovové, stavební plastové profily, spojovací materiály nekovové, jiné stavební materiály nekovové, stavební materiál pro podlahářské práce jako vyrovnávací samonivelační hmoty, ukončovací lišty nekovové, tvárnice a cihly, beton, cement, kámen, žula, umělý kámen, štěrk, štuk, malta, suché maltové směsi, písek, asfalt, dehet, lepenka, smůla, sádra, sádrokartón, keramické obklady všeho druhu, dlaždice a dlažby nekovové, kamenické stavební výrobky, suroviny pro keramiku, stavební dřevo, řezivo, užitkové dřevo, dýhy, lišty, prkna, hranoly, pracovní desky, lamino desky, bednění, dřevěné podlahy, parkety, umělé podlahy z napodobenin dřeva, nekovová madla a úchyty, stavební prvky nekovové spadající do této třídy - podlahy, stropy, podhledy, schody, geotextilie, vše s výjimkou ohnivzdorných stavebních materiálů (nekovových) a šamotů pro výrobu a opravu a servis tepelně náročných stavebních dílů a nádob a jejich součástí, kartáče, smetáky, vědra, konve, hadry a utěrky na úklid, rukavice na úklid, popruhy na manipulování s nákladem, s výjimkou kovových, nepromokavá plachtovina, celovina, markýzy, stany a plachty; (40) fyzikální a/nebo chemické zpracování a úprava materiálu, fyzikální a/nebo chemické zpracování a úprava kovů a plastických hmot, včetně obrábění, broušení, leštění, eloxování, emailování, galvanizace, fosfátování, chromování, zinkování, zámečnictví v rámci této třídy, ohýbání materiálů, armovna.

Třídy výrobků a služeb:

6, 35, 40

(210) O-519144

(111) 346913

(220) 12.09.2014

(151) 01.07.2015

(540)



(594) Kombinovaná

(730) ČESKÁ TELEVIZE, Na hřebenech II 1132/4, Praha 4, Podolí, 14700, CZ

(511) (9) antény, audiovizuální zařízení pro výuku, automaty hudební, hrací skříně uváděné do chodu vhozením mince, nástroje na určování azimutu, barometry, brýle, pouzdra na brýle, brýle sluneční, brýle proti slunci, brýlové řetízky, buzoly, směrové kompas, clony na oči, čističe nosičů zvukových záznamů, čočky kontaktní, čočky optické, čtecí zařízení v televizi, dalekohledy, diapositivy, promítací přístroje na diapositivy, diktafony, magnetické disky, kompaktní disky (audio-video), gramofonové desky, gramofonové jehly, disky optické, DVD přehrávače, elektronická pera (vizuální zobrazovací jednotky), elektronické oznamovací tabule, elektronické publikace (s možností stažení), epidiascopy, filmové kamery, exponované filmy, stříhací zařízení na filmy, kreslené filmy, fotoaparáty, hologramy, nosiče záznamů nahrané i nenahrané, audiovizuální programy, filmy, CD disky, DVD disky, obaly na CD disky nebo DVD disky nebo na nosiče záznamů, jezdecké přilby, kalkulačky, kalkulačky kapesní, exponované kinofilm, klávesnice počítačové, krokoměry, magnetická média, magnetické disky, magnetické nosiče dat, magnetické pásky, magnetofony, magnety, magnetické dekorativní, mincové mechanismy pro televizory, monitory, mikrofony, nosiče dat magnetické, nosiče dat optické, nosiče zvukových nahrávek, nosiče zvukových záznamů nahrané i nenahrané, audiovizuální díla na nosičích, audiovizuální díla v digitální podobě, programové vybavení pro počítače, interaktivní software, software, hardware výpočetní techniky, interaktivní databáze, elektronické databáze, multimediální aplikace, elektronické multimediální nebo elektronické multimediální katalogy, elektronická periodika a knihy v elektronické podobě, ochranné brýle pro sport, ochranné helmy pro sport, obrazovky, optické disky kompaktní CD ROM, plátna promítací, počítače, počítačové hry (programy), počítačové tiskárny, podložky pod myš, potápěčské masky,

potápěčské oděvy, potápěčské rukavice, pravítka (měřicí přístroje), pravítko logaritmické, přehrávače kompaktních disků, přílby ochranné, přístroje pro reprodukci zvuku, rádia, signalizační píšťalky, sluchátka, snímače obrazu, skenery (zpracování dat), tampóny do uší pro potápěče, televizní přístroje, trojúhelníky výstražné pro vozidla, videokamery, videokazety, videopásky, vyučovací stroje, zápisník elektronický, závaží; (16) alba, atlasy, pouzdra s barvami (školní pomůcky), blahopřání, blahopřání hudební, bloky (papírnické výrobky), brožury, papírové bryndáčky, časopisy, časopisy - komiksy, čínská tuš, desky (papírnické výrobky), psací desky s klípskem na přidržování papíru, desky na dokumenty (šanon, pořadače), dopisní papír, držáky na psací potřeby, figurky (sošky) z papírové hmoty, fólie hliníková na balení potravin, fotografie, stojany na fotografie, zemské glóbusy, grafické reprodukce, grafiky, guma na mazání, hlína modelovací, houbičky navlhčovací (kancelářské potřeby), hroty psacích per, chrániče prstů (kancelářské potřeby), inkoust v tyčince, inkousty, kalamáře, kalendáře, kalendáře trhací, kancelářské potřeby, kromě nábytku, kancelářské sponky, papírové kapesníky, karty, katalogy, kelímky papírové na mléčné výrobky, krabice na klobouky z lepenky, knihy, záložky do knih, knižky brožované, knižní zarážky, vzory na kopírování, papírové kornouty, krabice lepenkové nebo papírové, kružítko, křída na psaní, laminovačky (- na dokumenty) pro použití v kanceláři, malířská plátna, malířské stojany, malířské štetce, štetce, štetce na psaní, mapy, zeměpisné mapy, mašle papírové, materiály na pečeti, pomůcky na mazání, sáčky pro mikrovlnné trouby, misky na vodové barvy, materiály na modelování, nálepky (lepicí pásky) pro kancelářské použití nebo pro domácnost, napínáčky, násadky na pera, noviny, nože na papír, obálky, obaly (papírnické výrobky), obaly na spisy, obtisky, ocelová pera, opěrka na ruce pro malíře, ořezávací strojek na tužky, ořezávací stroj na tužky, oznámení rodinných událostí (papírnické výrobky), palety pro malíře, papír, dopisní papír, papír kopírovací (pauzovací), pergamenový papír, papír sací, svítící papír, toaletní papír, papír voskovaný, papír Xuan, papírenské výrobky spadající do této třídy, papírová prostrání, papírové ubrusy, papírové podložky pod sklenice, podložky pod pivní sklenice, papírové ubrusy, pastelky, pouzdra na pasy, pečete, penály, pera (kancelářské potřeby), pera plnicí, periodika, plakáty, plány, psací podložky, pomůcky učební, kromě přístrojů, pohlednice, poštovní známky, potřeby na psaní, poustače z papíru nebo lepenky, pouzdra na doklady, pouzdra na pera, pouzdra s psacími potřebami, papírové praporky, pravítka, prospekty, příručky, psací podložky, psací soupravy (sada psacích potřeb), publikace, papírové pytlíky jako obaly, razítka, razítka datovací, pouzdra na razítka, razítkovací podušky, ročenky, papírové ručníky, rýsovací nástroje, samolepky, samolepky pro domácnost a pro kancelářské potřeby, sešity, sešivačky, skicáky, stíratka na tabule, školní potřeby, tabule školní, těžitka, tikety, tiskopisy, tiskové typy, tiskoviny, tužky, tuhy do tužek, držátka na tužky, patentní tužky, uhly na kreslení, zápisníky, zpěvníky; (35) reklamní, inzertní a propagační činnost, marketing, inzerce poštou, licence na výrobky a služby ostatních (komerční správa), nábor zaměstnanců, pomoc při řízení obchodní činnosti, obchodní nebo podnikatelské informace, obchodní nebo podnikatelský průzkum, organizování výstav (komerčních nebo reklamních), personální poradenství, pořádání veletrhů pro obchodní a reklamní účely, průzkum trhu, průzkum veřejného mínění, zajišťování předplatného telekomunikačních služeb pro ostatní, merchandising, organizační zabezpečování televizního vysílání, předvádění zboží, příprava inzertních sloupků, reklama (propagace), reklama on-line v počítačové síti, aktualizování reklamních materiálů, pronájem reklamních materiálů, zaslání reklamních materiálů zákazníkům, rozšiřování reklamních nebo inzertních materiálů, sekretářské služby, služby v oblasti grafické úpravy pro reklamní účely, styky s veřejností, vydávání reklamních nebo náborových propagačních a inzertních textů, televizní reklama, obchodní vedení uměleckých agentur, zajišťování novinového předplatného (pro předplatitele); (38) telekomunikace, služby umožňující komunikaci jedné osoby s druhou, elektronická pošta, služby elektronických nástěnek (telekomunikační služby), informační kanceláře, vysílání kabelové televize, služby dálkových konferencí, počítačová komunikace, posílání zpráv, poskytování internetových diskusních fór, pronájem přístrojů pro přenos zpráv, pronájem přístupového času ke globálním počítačovým sítím, pronájem zařízení pro přenos informací, přenášení pomocí satelitních družic, přenos zpráv a obrazových informací pomocí počítače, půjčování telekomunikačních zařízení, telekonference (služby dálkových konferencí), teleshoppingové služby (poskytování televizních kanálů pro teleshoppingové služby), televizní vysílání, digitální vysílání, televizní vysílání programů, televizní vysílání zábavných, vzdělávacích, výchovných, soutěžních, diskusních a informačních pořadů, šíření elektronických časopisů, informací, elektronických periodik, knih v elektronické podobě, audio nebo audiovizuálních děl prostřednictvím informační nebo datové nebo elektronické nebo komunikační nebo

telekomunikační nebo počítačové sítě, zejména Internetu, pomocí satelitů a jiné, informační služby na Internetu související s televizním vysíláním, služby na Internetu související s televizním vysíláním, provozování internetového serveru, provozování internetového portálu, zajištění prostoru pro webové stránky, poskytování portálu na Internetu, poskytování on-line platformy pro nahrávání, zpracování, přenos a aktualizaci dat, obrázků, fotografií, 3D aplikací, telexové služby, radiové vysílání, výzvy (služby poskytované rádiem, telefonem nebo jinými elektronickými komunikačními prostředky), zaslání zpráv; (41) dabing, nakladatelství a vydavatelství, ediční činnost, publikační činnost, nahrávání nosičů zvukových nebo obrazově zvukových, služby v oblasti digitálního zpracování obrazu, elektronické publikování (DTP), služby v oblasti estrád, tvorba a šíření audiovizuálních děl, zpravodajství, publicistika, televizní zpravodajství, TV produkce, tvorba programů, tvorba a výroba televizních a audiovizuálních programů, obrazové zpravodajství, filmová produkce, jiná než reklamní, filmová studia, filmová tvorba, filmové projekce, pronájem filmových promítaček a jejich příslušenství, půjčování filmů, fotografování, informace o možnostech zábavy, informace o výchově a vzdělávání, poskytování služeb v oblasti karaoke (hudební doprovod písní dle výběru zpěváka), výchovně zábavné klubové služby, kluby zdraví (služby), knihovny (půjčování knih), vydávání knih, koncertní síně, sály, organizování a vedení konference, organizování a vedení kongresu, korespondenční kurzy, provozování muzea, služby nahrávacího studia, nahrávání videopásek, organizování kulturních nebo vzdělávacích výstav, organizace společenských a kulturních akcí, organizace, provozování a provádění her a soutěží i veřejných, provozování kina, organizování plešů, organizování vzdělávacích nebo zábavných soutěží, výstavní činnost v oblasti kultury nebo zábavy nebo výchovy nebo vzdělávání, zábavné parky, plánování a organizování večírků, pořádání soutěží krásy, poskytování on-line elektronických publikací [bez možnosti stažení], pronájem audio nahrávek, pronájem dekorací, pronájem kinematografických filmů, pronájem osvětlovacích zařízení pro divadla nebo televizní studia, pronájem rozhlasových a televizních přijímačů, provozování her on line (z počítačové sítě), předprodej vstupenek, výroba divadelních nebo jiných představení, půjčování filmů, půjčování přenosných videokamer, půjčování videokamer, půjčování videopásek, psaní scénářů, pronájem rozhlasových a televizních přijímačů, organizování a vedení seminářů, služby v oblasti grafické úpravy, jiné než pro reklamní účely, studia nahrávací (služby), reportérské služby, školení, vyučování, výroba rozhlasových a televizních programů, televizní zábava, zveřejňování textů, kromě reklamních, tlumočení posunkové řeči, opatrování titulky, výuka, vzdělávací informace, nahrávání videopásek, stříhání videopásek, vydávání elektronických knih a časopisů on-line, vydávání textů, s výjimkou reklamních nebo náborových, výroba videofilmů, pronájem zvukového nahrávacího zařízení, živé představení, organizování živých vystoupení.

Třídy výrobků a služeb:

9, 16, 35, 38, 41

(210) O-516378

(111) **347101**

(220) 12.11.2014

(151) 08.07.2015

(540)

JET SET

(594) Kombinovaná

(730) **XXLT automation a. s.**, Ulička 37, Hlohovec, 69143, CZ

(740) Ing. Libor Markes, patentový zástupce, Grohova 145/54, Brno, Veveří, 60200

(511) (2) barvy do tiskařských strojů, ředidla pro barvy a laky; (7) tiskařské stroje, stroje pro tisk výrobků sítotiskem, tampónovým tiskem, inkjet, laserovým potiskem, termo-transferovým tiskem, etiketovací stroje, součásti těchto strojů uvedené ve třídě 7, automatické manipulátory (stroje) a jejich části, podavače papíru (tisk), dopravníky (stroje).

Třídy výrobků a služeb:

2, 7

(210) O-517852

(111) **347117**
(220) 27.11.2014
(151) 08.07.2015
(540)



(593) Obrazová
(591) Barevná
(730) **Kolowrat-Krakovská Dominika JUDr.**, Barrandovská 1222/27, Praha 5, Hlubočepy, 15200, CZ
(740) Dana Lukajová, patentová zástupkyně, Voršilská 130/10, Praha 1, Nové Město, 11000
(511) (9) elektronické časopisy, elektronická periodika a knihy v elektronické podobě, elektronické databáze a databázové produkty, informace a data a databáze a záznamy v elektronické podobě, multimediální aplikace, elektronické multimediální nebo elektronické informační katalogy, magnetické nebo optické suporty zvukových nebo zvukově obrazových záznamů, nosiče záznamů nahrané i nenahrané, videokazety nahrané i nenahrané, audiokazety nahrané i nenahrané, audiovizuální programy, audioprogramy, audiovizuální díla na nosičích, audiovizuální díla v digitální podobě, filmy exponované, hudební díla na nosičích nebo v elektronické podobě, CD disky, přístroje pro zpracování informací a počítače včetně jejich jednotlivých součástí a náhradních dílů ze třídy 9, baterie a články elektrické, elektrické akumulátory, počítačové hry s výstupem na PC, hrací skříně uváděné v činnosti vhozením mince, reklamní světelné přístroje, programové vybavení pro počítače, software, hardware výpočetní techniky nebo komunikační nebo informační techniky, elektronické nebo datové nebo informační nebo komunikační nebo výpočetní sítě včetně jednotlivých součástí a náhradních dílů obsažených ve třídě 9, aparáty a přístroje vědecké, geodetické, fotografické, filmové, optické, přístroje pro vážení, měření, signalizaci, kontrolu, záchranu a přístroje učební, aparáty pro záznam, uchování, převod, přenos nebo reprodukci zvuku nebo obrazu, přístroje a nástroje pro vedení, přepínání, přeměnu, akumulaci, regulaci nebo řízení elektrického proudu, hasicí přístroje, telefony, záznamníky, faxy, ústředny, automatické distributory a mechanismy na mince, zapisovací pokladny, kalkulační stroje; (16) obrazy, akvarely, grafické reprodukcce, grafiky, litografie, litografie umělecké, architektonické makety, malby (obrazy) zarámované či nezarámované, olejotisky, portréty, rytiny, dřevorytiny, hlubotisky, mědirytiny, lepty, tisky napodobující rytiny a další upomínkové předměty nebo výtvarná díla v rámci této třídy, poštovní známky, tiskoviny, tiskopisy, formuláře, časopisy, periodika, knihy, manuály, katalogy, databázové produkty a databáze v papírové formě, tiskárenské výrobky, učební pomůcky (s výjimkou přístrojů), umělecké nebo ozdobné předměty z papíru, figurky z papírové hmoty, obaly bublinkové z umělé hmoty, plastické obaly nezařazené do jiných tříd, pohledy ilustrované se zvukovou nahrávkou, plakáty, fotografie, kalendáře, pohlednice, gratulace, dopisní papíry, obálky, mapy, plány, zemské globusy, samolepky, obtisky, nálepky, losy, listky, poznámkové bloky, desky na spisy, pořadače, šanony, omalovánky, activity books, balicí papír, obaly všeho druhu papírové, listy, pytlíky a sáčky pro obalovou techniku, sešity, skicáky, tužky, pastelky, tuhy, gummy, ořezávátko, ořezávátko strojky, penály, pravítka, papírové tašky, papírové kapesníky, papírové ubrusy a ubrousky, papírové prostírání, ručníky papírové, těžítka na papíry, papír, lepenka a výrobky z těchto materiálů zařazené ve třídě 16, filtrační papír, filtry kávové (papírové), výrobky papírenské, písma pro tiskárny, losy, štočky, potřeby pro knižní vazby, lepidla pro papírenství nebo domácnost, materiál pro umělec, štetce, malířská plátna, psací stroje a kancelářské potřeby s výjimkou nabytku, knižní zarážky, papírové kornouty, krabice lepenkové nebo papírové, papírové podložky pro pivní sklenice, pouzdra na doklady, razítka, stojany malířské, stojany na fotografie, tabule reklamní z papíru nebo lepenky, tabule školní, papírové vlajky, reklamní výrobky z papíru, dekorační předměty z papíru, reklamní a informační poutače z papíru, papírové a umělohmotné tašky jako upomínkové předměty; (31) výrobky zemědělské, zahradnické a lesní (bez jakýchkoliv úprav pro konzumaci), chovatelské a pěstitelské produkty, živá zvířata a rostliny, krmivo a nápoje pro zvířata, přípravky posilující pro zvířata, stelivo pro domácí zvířata, podestýlka, podhoubí, rostliny, rostlinná

semena, rýže neopracovaná, zrní (i jako obilniny i jako semena), nezpracované obilniny, nezpracované ořechy a arašídů, slad, vejce násadová, živí měkkýši a korýši, čerstvé ovoce, čerstvá zelenina, čerstvé luštěniny, čerstvé houby, rybí jikry pro líhnutí, vejce na líhnutí (oplozená), čerstvé bylinky jako koření, čerstvé květiny, větve z přírodních rostlin, mulč slaměný, návnady (živé rybářské), otruby, sadba, seno, trávničky přírodní, vedlejší produkty při zpracování obilnin pro živočišnou spotřebu, stromy (jako rostliny), syrové dřevo, kulatina dřevěná neodkoměná, kůra surová, řezivo neочиštěné od kůry, třísky dřevěné na výrobu papírenské buničiny (celulózy), keře, křoví, kmeny stromů, korek; (35) výstavy reklamní nebo komerční, organizace reklamních nebo komerčních výstav, správa výstavních prostor (komerčních nebo reklamních), reklamní, inzertní a propagační činnost, marketing, merchandising, poskytování informací komerčního nebo reklamního charakteru, multimediálních informací komerčního charakteru, komerční využití Internetu v oblastech komerčních internetových médií a vyhledávacích služeb, on-line inzerce, pronájem informačních nebo reklamních míst, činnost reklamní agentury, činnost ekonomických a/nebo organizačních poradců, zprostředkování v obchodních vztazích, podnikové poradenství a obchodní management, správa hotelů, franchising, pomoc při využívání a řízení obchodního podniku, personální agentura, personální poradenství, automatizované zpracování dat, pomoc při provozování obchodů a obchodních činností průmyslového nebo obchodního podniku, služby, které zahrnují záznam, přepis, vypracování, kompilaci, přenášení nebo systematickosti písemných či datových či elektronických sdělení a záznamů, jakož i využívání nebo kompilaci matematických a statistických údajů, kancelářské práce; (36) realitní kanceláře, správa majetku, správa nemovitostí, oceňování a odhady nemovitostí, pronájem nemovitostí, zprostředkování nemovitostí, finanční odhady a oceňování (pojišťovnictví, bankovníctví, nemovitosti), obchodování s nemovitostmi, kanceláře ubytovací, finanční poradenství, finanční řízení, garance, záruky, kauce, konzultační služby (finanční), konzultační služby v oblasti pojišťovnictví, leasing, nákup na splátky, finanční služby v oblasti likvidace podniků, zprostředkování finančních záležitostí, finanční služby, směnárenské služby; (41) poskytování on-line elektronických publikací (bez možnosti stažení), výstavní činnost, organizování, příprava a správa kulturních a vzdělávacích výstav a výstavních prostor, provozování galerií a muzeí, nakladatelství a vydavatelství, elektronické publikování (DTP), knihkupectví, knihovny, ediční činnost, publikační činnost, fotografování, poskytování informací o možnostech zábavy, výchovy, vzdělávání, kultury, rekreace, rozptýlení a sportu, organizování večírků, předprodeje vstupenek, provozování kinosálů, nahrávání nosičů zvukových nebo obrazově zvukových, půjčování nahraných zvukových a zvukově obrazových záznamů, tvorba audiovizuálních děl, TV produkce, filmová produkce, televizní výroba programů, tvorba programů, tvorba a výroba televizních a audiovizuálních programů, agenturní činnost v oblasti kultury, zprostředkování a informační služby v oblasti kultury, výchovy, vzdělávání, zábavy a sportu, výchovná, vzdělávací, soutěžní a zábavní činnost, organizování zábavních nebo kulturních nebo vzdělávacích nebo živých představení, organizace společenských a kulturních akcí, organizace, provozování a provádění her a soutěží i veřejných, organizování představení, výstavní činnost v oblasti kultury nebo zábavy nebo výchovy nebo vzdělávání nebo sportu, provozování tělovýchovných zařízení, pronájem a půjčování sportovních potřeb s výjimkou dopravních prostředků, půjčování knih, tiskovin, pronájem a půjčování audiopřístrojů, videopřístrojů, videorekordérů, videokamer, fotoaparátů, promítaček, rozhlasových a televizních přijímačů, filmů, kulturních a vzdělávacích potřeb a přístrojů, půjčování a pronájem obrazů a dekorací, pronájem stadionů, tenisových dvorců, pronájem a půjčování potápěčské výstroje, pronájem a půjčování sportovního nářadí s výjimkou dopravních prostředků, provozování a/nebo pronájem fitness centra, výchovné, vzdělávací a zábavní služby klubové, pronájem galerií a klubů, provozování her on-line (z počítačové sítě); (43) služby zajišťující stravování a nápoje, občerstvovací služby, restaurace, hostince, bary, bistra, rychlé občerstvení, služby hromadného stravování, služby dočasného ubytování, hotely, penziony, rezervace ubytování pro cestující, automaty (rychlé občerstvení), bufety, služby barů, hotelové služby, rezervace hotelů, jídelny a závodní jídelny, kavárny, noclehárny turistické, penziony, rezervace penzionů, poskytování přechodného ubytování, pronajímání jednacích místností, provoz hotelového ubytování, rezervace přechodného ubytování, restaurace, restaurace (samoobslužné), pronajímání ubytování a přechodného ubytování, zásobování (catering); (44) zemědělské, zahradnické a lesnické služby, chov zvířat, služby týkající se pěstování rostlin, služby týkající se květinového umění, květinových kompozic a zahradního designu, služby zahradní architektury, zahradnictví, správa lesů, myslivost, provozování lesů, parků a veřejných prostor, rozmetávání hnojiv a jiných chemikálií pro zemědělství nebo pro lesy, léčení stromů, ničení

plevele, ničení škůdců v zemědělství, oplodňování in vitro, pronájem zemědělských nástrojů a zařízení, rostlinné školky, údržba trávníků, veterinární pomoc, upravování zvířat, služby péče o hygienu a krásu lidí a zvířat, farmaceutické poradenství, aromaterapeutické služby, fyzikální terapie, fyzioterapie, plastická chirurgie, implantace vlasů, kadeřnické salóny, lázně veřejné, lázně parní, lékařské služby, manikúra, masáže, služby optiků, ošetrovatelské služby, pronájem zdravotnických zařízení, služby psychologa, salóny krásy, sanatoria, zotavovny, veterinární pomoc.

Třídy výrobků a služeb:

9, 16, 31, 35, 36, 41, 43, 44

(210) O-518245

(111) **347282**

(220) 29.10.2014

(151) 15.07.2015

(540)

 Český čmelák

(594) Kombinovaná

(591) Barevná

(730) **Zemědělský výzkum, spol. s r.o.**, Zahradní 400/1, Troubsko, 66441, CZ

(740) Ing. Libor Markes, patentový zástupce, Grohova 145/54, Brno, Veveří, 60200

(511) (5) léčiva pro zvěrolékařské účely, potravinové doplňky pro čmeláky; (20) hnízda čmeláků, úlky a aktivační nádoby pro čmeláky; (31) čmeláci, potrava pro čmeláky, posilňující přípravky pro čmeláky, rostlinná semena; (42) výzkum v oblasti chovu čmeláků, výzkum v oblasti ochrany životního prostředí; (44) konzultace a poradenství v oboru chovu čmeláků.

Třídy výrobků a služeb:

5, 20, 31, 42, 44

(210) O-517507

(111) **347300**

(220) 18.11.2014

(151) 15.07.2015

(540)

 BoHotel

(594) Slovní grafická

(730) **Hotel Company s.r.o.**, Senovážná 1254/4, Praha 1, Nové Město, 11000, CZ

(740) JUDr. Michal Havlík, Hálkova 1406/2, Praha 2, Nové Město, 12000

(511) (43) služby zajišťující stravování a nápoje, dočasné ubytování, hotelové služby, poskytování prostor pro pořádání akcí, dočasných kancelářských prostor a prostor pro jednání, bary (služby), kavárny, kafeterie, jídelny, catering, restaurační služby.

Třídy výrobků a služeb:

43

(210) O-517970

(111) **347301**

(220) 18.11.2014

(151) 15.07.2015

(540)

 FLAMISTOP

(594) Kombinovaná

(591) Barevná

(730) **FLAMISTOP, s.r.o.**, Zenklova 434/112, Praha 8, Libeň, 18000, CZ

(740) JUDr. Aleš Zábrš, advokát, Na Beránce 57/2, Praha 6, Dejvice, 16000

(511) (1) hasicí a protipožární prostředky, přípravky, směsi a látky zařazené v této třídě; (9) požární stříkačky automobilové, požární čluny a lodě, hasicí přístroje v jiné třídě neuvedené, signalizační zařízení, požární hlásiče a detektory požáru a kouře, požární záchranné plachty, protipožární, protiradiační a protiúrazové ochranné a záchranné oděvy a obuv pro hasiče a záchranáře, ochranné přilby a rukavice, požární hole, požární schodiště a žebříky, požární hadice, hubice a trysky, fluorescenční štíty; (11) požární hydranty, zařízení na odvádění kouře, topná a ventilační zařízení.

Třídy výrobků a služeb:

1, 9, 11

(210) O-517972

(111) **347467**

(220) 27.10.2014

(151) 22.07.2015

(540)

 FESTIVAL
VÍNA
ČESKÝ KRUMLOV

(594) Kombinovaná

(730) **ČESKOKRUMLOVSKÝ ROZVOJOVÝ FOND, spol. s r.o.**, Masná 131, Český Krumlov, Vnitřní Město, 38101, CZ

Sdružení cestovního ruchu Český Krumlov, z.s., náměstí Svornosti 8, Český Krumlov, Vnitřní Město, 38101, CZ

(740) artpatent, advokátní kancelář s.r.o., Dukelských hrdinů 976/12, Praha 7, Holešovice, 17000

(511) (16) nosiče informací všeho druhu v rozsahu třídy 16, tiskoviny a polygrafické výrobky, zejména katalogy, prospekty, brožury a letáky, etikety, fotografie; (33) vína všeho druhu, lihoviny, likéry; (35) propagační činnost, reklama, organizování komerčních a reklamních výstav, pořádání veletrhů pro obchodní a reklamní účely, rozšiřování reklamních nebo inzertních materiálů, distribuce vzorků zboží k reklamním účelům, obchodní průzkum a analýza trhu, zprostředkovatelské služby v oblasti obchodu s alkoholickými a nealkoholickými nápoji a potravinami, zprostředkování obchodních kontaktů a poskytování obchodních informací a jiných informačních produktů; (41) organizování kulturních nebo vzdělávacích výstav, předprodej vstupenek, pronajímání výstavních nebo hudebních, dramatických, tanečních a filmových, organizování vzdělávacích a zábavných soutěží, ediční a publikační činnost.

Třídy výrobků a služeb:

16, 33, 35, 41

(210) O-517487

(111) **347530**
(220) 03.02.2015
(151) 22.07.2015
(540)



(594) Kombinovaná
(591) Barevná
(730) **Český atletický svaz**, Na pískách 2583/8, Praha 6, Dejvice, 16000, CZ
(740) JUDr. Jan Šťoviček Ph.D., Malostranské náměstí 5/28, Praha 1, Malá Strana, 11800
(511) (25) oděvy, obuv, kloboučnické zboží; (35) propagační činnost, reklama; (41) výchova, vzdělávání, zábava, sportovní a kulturní aktivity.
Třídy výrobků a služeb:
25, 35, 41
(210) O-519725

(111) **347531**
(220) 03.02.2015
(151) 22.07.2015
(540)



(594) Kombinovaná
(591) Barevná
(730) **Český atletický svaz**, Na pískách 2583/8, Praha 6, Dejvice, 16000, CZ
(740) JUDr. Jan Šťoviček Ph.D., Malostranské náměstí 5/28, Praha 1, Malá Strana, 11800
(511) (25) oděvy, obuv, kloboučnické zboží; (35) propagační činnost, reklama; (41) výchova, vzdělávání, zábava, sportovní a kulturní aktivity.
Třídy výrobků a služeb:
25, 35, 41
(210) O-519729

(111) **347548**
(220) 17.02.2015
(151) 22.07.2015
(540)

CRYPTOMANIA

(594) Kombinovaná
(730) **Cryptomania s. r. o.**, Čechyňská 547/5, Brno, Trnitá, 60200, CZ
(740) Mgr. et Mgr. Kamila Mesiarkinová, advokátka, Josefská 504/8, Brno, Brno-město, 60200
(511) (9) přístroje a nástroje vědecké, námořní, geodetické, fotografické, filmové, optické, přístroje pro vážení, měření, signalizaci, kontrolu (inspekci), záchranu a přístroje pro vyučování, přístroje a nástroje pro vedení, přepínání, přeměnu, akumulaci, regulaci nebo řízení elektrického proudu,

přístroje pro záznam, převod, reprodukci zvuku nebo obrazu, nosiče dat magnetické, záznamové disky, kompaktní disky, DVD a ostatní digitální záznamové nosiče, ústrojí pro přístroje na mince, pokladny registrační, kalkulačky, zařízení na zpracování dat, počítače, počítačový software, hasicí přístroje; (35) propagační činnost, reklama, pomoc při řízení obchodní činnosti, obchodní administrativa, kancelářské práce; (41) výchova, vzdělávání, zábava, sportovní a kulturní aktivity.

Třídy výrobků a služeb:
9, 35, 41

(210) O-520123

(111) **347589**
(220) 16.09.2014
(151) 29.07.2015
(540)

TUTTI PROTI

(592) Slovní
(730) **EL CAMINO VERDE s.r.o.**, K Zahrádkám 98, Kamenice, 25168, CZ
(511) (5) potravinové doplňky (přípravky pro zvláštní výživu) zařazené do této třídy, dietní a dietetické přípravky a dietní potraviny pro lékařské účely, bílkovinné a vitamínové přípravky a potraviny, proteinové koncentráty jako výživné přídavky k potravinám, dietetické přípravky pro denní doplnění stravy, vše určeno po lékařské účely, potravinové doplňky ne pro lékařské účely (zařazené do této třídy); (29) proteinové výrobky a přípravky pro lidskou potřebu, přípravky zvláštní výživy pro sportovce a osoby s vysokým energetickým výdajem, výživné přípravky pro denní doplnění stravy; (35) zprostředkovatelská činnost v obchodu, export-import, maloobchod-velkoobchod, internetový obchod, vše s výrobky zařazenými do tříd 5, 29, 30, 32 a službami uvedenými ve třídě 35, marketing, propagace, reklama, inzerce všemi druhy médií.

Třídy výrobků a služeb:
5, 29, 35

(210) O-516442

(111) **347604**
(220) 12.11.2014
(151) 29.07.2015
(540)



(594) Kombinovaná
(730) **Masopustová Kateřina Bc.**, Na rovnosti 2691/19, Praha 3, 13000, CZ
(740) Rabas, advokáti s.r.o., Vinohradská 343/6, Praha 2, Vinohrady, 12000
(511) (25) oděvy včetně sportovních oděvů, čepice, kalhotové sukně, kalhoty, kalhoty na sportování, kombinézy, legíny, pokrývky hlavy, pulovry, sportovní oblečení, sportovní bundy, sportovní čepice, sportovní košile, sportovní mikiny s kapucí, sportovní obuv, sportovní pokrývky hlavy (jiné než helmy), sportovní ponožky, sportovní roláky, sportovní svetry, sportovní trička s krátkým rukávem, sukně, svetry, šátky, šály, šaty dámské, tílka, trička, vesty, župany; (35) maloobchodní prodej sportovních předmětů, marketing, obchodní management pro sportovce, organizace módních přehlídek pro reklamní a zábavní účely, personální poradenství, reklama (propagace); (41) cvičení, doučování, fotografování, kluby zdraví (služby), zdravotní a kondiční cvičení, koučing (školení), organizování a vedení konferencí, organizování a vedení seminářů, organizování a vedení kulturních a vzdělávacích akcí, organizování a vedení sportovních akcí a soutěží, organizování a vedení školení, poskytování informací o sportu, profesní rekvalifikace, pronájem sportovního vybavení, s výjimkou dopravních prostředků, provozování sportovních zařízení, služby osobního trenéra (fitness trénink), služby pro oddech a rekreaci, služby sportovních škol, služby týkající se organizování sportovních akcí, služby týkající se provozování sportovních zařízení, sportovní aktivity, sportovní služby, sportovní výuka, trénink a instruktáž, tábory (kursy) se sportovním zaměřením, trenérské služby v oblasti sportovních aktivit, vydávání knih,

vzdělání, vzdělávací informace, zajišťování sportovních zařízení.

Třídy výrobků a služeb:

25, 35, 41

(210) O-517865

(111) **347672**

(220) 04.03.2015

(151) 29.07.2015

(540)

(111) **347655**

(220) 20.02.2015

(151) 29.07.2015

(540)



(594) Kombinovaná

(730) **Příroda, s.r.o.**, Zápská 1862, Brandýs nad Labem-Stará Boleslav, Brandýs nad Labem, 25001, CZ

(740) Mgr. Marie Stará, Na Spravedlnosti 637, Písek, 39701

(511) (31) chovatelské, pěstitelské produkty, krmiva suchá pro zvířata, krmivo suché, krmné směsi na výkrm hospodářských zvířat, potrava pro domácí zvířata, potrava pro zvířata, přípravky posilující pro zvířata, rostliny, semena k sázení, stromečky vánoční, stromy (jako rostliny), stromy (kmeny -); (41) informace o výchově a vzdělávání, organizování a vedení konferencí, organizování a vedení kongresů, organizování a vedení seminářů, organizování a vedení sympozií, organizování kulturních nebo vzdělávacích výstav, organizování představení (manažerské služby), organizování soutěží (vzdělávacích nebo zábavných), organizování sportovních soutěží, služby v oblasti grafické úpravy, jiné než pro reklamní účely, školství, vydávání elektronických knih a časopisů on-line, vydávání knih, rekreace (informace o možnostech -), rekreace (služby pro oddech a -), pořádání a řízení pracovních setkání (školení), vzdělávání; (44) hnojiva a jiné chemikálie pro zemědělství (letecké a povrchové rozmetávání -), chov zvířat, léčení stromů, návrhy (pro tvorbu krajiny), ničení plevele, ničení škůdců v zemědělství, pěstování stromů pro účely uhlíkových kompenzací, rostlinné školky, trávníky (údržba -), zahradní architektura (služby -), zahradnické služby, zahradnictví.

Třídy výrobků a služeb:

31, 41, 44

(210) O-520235

(594) Kombinovaná

(730) **Autocentrum BARTH a.s.**, Hůrka 1798, Pardubice-Dubina, 53012, CZ

(511) (36) získávání finančních prostředků a sponzorování; (39) pronájem motorových vozidel; (41) organizování sportovních aktivit.

Třídy výrobků a služeb:

36, 39, 41

(210) O-520543



(111) **347673**

(220) 04.03.2015

(151) 29.07.2015

(540)



(594) Kombinovaná

(730) **Autocentrum BARTH a.s.**, Hůrka 1798, Pardubice-Dubina, 53012, CZ

(511) (12) vozidla, motocykly, automobily, nákladní auta, valníky a vozíky za vozidla, motory a jejich součásti ve třídě 12, spojky a převodovky pro pozemní vozidla, brzdová obložení, pneumatiky na všechny druhy vozidel včetně duší a vložek do nich, karosérie a tlumiče nárazů pro vozidla, ochranná stínítka pro auta, planetové soukolí včetně mechanismů pohonu a řízení těchto soukolí pro motorová vozidla, autosedačky pro děti, zařízení proti krádeži motorových vozidel ve třídě 12, startovací zařízení pro vozidla; (37) opravy, úpravy, přestavby a údržba motorových vozidel a jejich částí; (39) pronájem motorových vozidel a motocyklů.

Třídy výrobků a služeb:

12, 37, 39

(210) O-520544

(111) **347671**

(220) 04.03.2015

(151) 29.07.2015

(540)



(594) Kombinovaná

(730) **Autocentrum BARTH a.s.**, Hůrka 1798, Pardubice-Dubina, 53012, CZ

(511) (12) vozidla, automobily, nákladní auta, valníky a vozíky za vozidla, motory a jejich součásti ve třídě 12, spojky a převodovky pro pozemní vozidla, brzdová obložení, pneumatiky na všechny druhy vozidel včetně duší a vložek do nich, karosérie a tlumiče nárazů pro vozidla, ochranná stínítka pro auta, planetové soukolí včetně mechanismů pohonu a řízení těchto soukolí pro motorová vozidla, autosedačky pro děti, zařízení proti krádeži motorových vozidel ve třídě 12, startovací zařízení pro vozidla; (37) opravy, úpravy, přestavby a údržba motorových vozidel a jejich částí; (39) pronájem motorových vozidel.

Třídy výrobků a služeb:

12, 37, 39

(210) O-520542

(111) **347674**

(220) 04.03.2015

(151) 29.07.2015

(540)



(594) Kombinovaná

(730) **Autocentrum BARTH a.s.**, Hůrka 1798, Pardubice-Dubina, 53012, CZ

(511) (3) autokosmetika; (7) vysavače pro automobily; (9) autobaterie, alarmy do vozidel, autorádía, CD přehrávače, přístrojové desky do vozidel (elektronická zařízení); (12) vozidla, automobily, nákladní auta, valníky a vozíky za vozidla, motory a jejich součásti ve třídě 12, spojky a převodovky pro pozemní vozidla, brzdová obložení, pneumatiky na všechny druhy vozidel včetně duší a vložek do nich, karosérie a tlumiče nárazů pro vozidla, ochranná stínítka pro auta, planetové soukolí včetně mechanismů pohonu a řízení těchto soukolí pro motorová vozidla, autosedačky pro děti, zařízení proti krádeži motorových vozidel ve třídě 12, startovací zařízení pro

vozidla; (36) investiční činnost ve stavebnictví, získávání finančních prostředků a sponzorování; (37) opravy, úpravy, přestavby a údržba motorových vozidel a jejich částí; (39) pronájem motorových vozidel; (41) organizování sportovních aktivit; (42) inženýrská činnost ve stavebnictví.

Třídy výrobků a služeb:

3, 7, 9, 12, 36, 37, 39, 41, 42

(210) O-520545

(111) **347675**

(220) 04.03.2015

(151) 29.07.2015

(540)



(594) Kombinovaná

(730) **Autocentrum BARTH a.s.**, Hůrka 1798, Pardubice-Dubina, 53012, CZ

(511) (3) autokosmetika; (7) vysavače pro automobily; (9) autobaterie, alarmy do vozidel, autorádia, CD přehrávače, přístrojové desky do vozidel (elektronická zařízení); (12) vozidla, automobily, nákladní auta, valníky a vozíky za vozidla, motory a jejich součásti ve třídě 12, spojky a převodovky pro pozemní vozidla, brzdová obložení, pneumatiky na všechny druhy vozidel včetně duší a vložek do nich, karosérie a tlumiče nárazů pro vozidla, ochranná stínítka pro auta, planetové soukolí včetně mechanismů pohonu a řízení těchto soukolí pro motorová vozidla, autosedačky pro děti, zařízení proti krádeži motorových vozidel ve třídě 12, startovací zařízení pro vozidla; (36) investiční činnost ve stavebnictví, získávání finančních prostředků a sponzorování; (37) opravy, úpravy, přestavby a údržba motorových vozidel a jejich částí; (39) pronájem motorových vozidel; (41) organizování sportovních aktivit; (42) inženýrská činnost ve stavebnictví.

Třídy výrobků a služeb:

3, 7, 9, 12, 36, 37, 39, 41, 42

(210) O-520546

(111) **347676**

(220) 04.03.2015

(151) 29.07.2015

(540)



(594) Kombinovaná

(730) **Autocentrum BARTH a.s.**, Hůrka 1798, Pardubice-Dubina, 53012, CZ

(511) (37) opravy, úpravy, přestavby a údržba motorových vozidel a jejich částí; (39) pronájem motorových vozidel.

Třídy výrobků a služeb:

37, 39

(210) O-520548

(111) **347718**

(220) 18.11.2014

(151) 05.08.2015

(540)



(594) Kombinovaná

(591) Barevná

(730) **Šúrek Martin**, Dvořákova 407/2, Adamov, 67904, CZ

(740) PROPATENT, JUDr. Matěj Sedláček, Pod Pekařkou 107/1, Praha 4, Podolí, 14700

(511) (19) stavební materiály nekovové všeho druhu spadající do této třídy - parkety, dřevěné podlahy, laminátové podlahy, nekovové plovoucí podlahy, stavební a nábytkové lišty a hrany dřevěné, stavební materiály pro průmyslové lité podlahy, speciální stavební textilie, korkové podlahy, hmoty k vyrovnání podkladů; (27) koberce, rohožky, rohože, linoleum a jiné obklady podlah, vinylové podlahy, podlahy z PVC; (37) stavebnictví, podlahářství, opravy, renovace a údržba podlah, kladení podlahových krytin a podlah, provádění podkladů, izolace podlah, pokládání podlahového vytápění, strojní hlazení podlah, lití cementových a anhydritových podlah.

Třídy výrobků a služeb:

19, 27, 37

(210) O-517980

(111) **347876**

(220) 02.02.2015

(151) 12.08.2015

(540)



(594) Kombinovaná

(730) **NEXT MOBILE SOLUTIONS, s.r.o.**, Nezamyslova 1370, Kladno, Kročehlavy, 27201, CZ

(511) (9) software a hardware pro sběr dat prostřednictvím elektronických dotazníků; (35) sběr dat prostřednictvím elektronických dotazníků, průzkum trhu a průzkum veřejného mínění prostřednictvím elektronických dotazníků; (42) vývoj, update, údržba a pronajímání software ke sběru dat prostřednictvím elektronických dotazníků.

Třídy výrobků a služeb:

9, 35, 42

(210) O-519688

(111) **347927**

(220) 19.03.2015

(151) 12.08.2015

(540)

Wingy

(592) Slovní

(730) **Krahulík-MASOZÁVOD Krahulčí, a.s.**, č. p. 10, Krahulčí, 58856, CZ

(740) PŘÍKRYL & BURDOVÁ – patentová a známková kancelář, Mgr. Alena Burdová, patentový zástupce, Holešovská 1389, Hulín, 76824

(511) (29) maso, masné výrobky, ryby, drůbež a zvěřina, masové výtazky, masové svačinky, masové konzervy, paštiky, masné pomazánky, salámy, uzeniny, tepelně zpracované masné výrobky, veškeré zabijačkové výrobky, sádlo, slanina, oleje a tuky jedlé; (35) maloobchodní a velkoobchodní prodej a zprostředkování v oblasti nákupu a prodeje zboží včetně prodeje prostřednictvím Internetu s výrobky uvedenými ve třídě 29, marketing; (40) řeznictví, zpracovávání masa a masných výrobků.

Třídy výrobků a služeb:
29, 35, 40
(210) O-520935

(111) **347928**
(220) 19.03.2015
(151) 12.08.2015
(540)



(594) Kombinovaná
(591) Barevná
(730) **Krahulík-MASOZÁVOD Krahulčí, a.s.**, č. p. 10, Krahulčí, 58856, CZ
(740) PŘIKRYL & BURDOVÁ – patentová a známková kancelář, Mgr. Alena Burdová, patentový zástupce, Holešovská 1389, Hulín, 76824
(511) (29) maso, masné výrobky, ryby, drůbež a zvěřina, masové výtažky, masové svačinky, masové konzervy, paštiky, masné pomazánky, salámy, uzeniny, tepelně zpracované masné výrobky, veškeré zabijačkové výrobky, sádlo, slanina, oleje a tuky jedlé; (35) maloobchodní a velkoobchodní prodej a zprostředkování v oblasti nákupu a prodeje zboží včetně prodeje prostřednictvím Internetu s výrobky uvedenými ve třídě 29, marketing; (40) řeznictví, zpracovávání masa a masných výrobků.

Třídy výrobků a služeb:
29, 35, 40
(210) O-520936

(111) **347929**
(220) 19.03.2015
(151) 12.08.2015
(540)



(594) Kombinovaná
(591) Barevná
(730) **Krahulík-MASOZÁVOD Krahulčí, a.s.**, č. p. 10, Krahulčí, 58856, CZ
(740) PŘIKRYL & BURDOVÁ – patentová a známková kancelář, Mgr. Alena Burdová, patentový zástupce, Holešovská 1389, Hulín, 76824
(511) (29) maso, masné výrobky, ryby, drůbež a zvěřina, masové výtažky, masové svačinky, masové konzervy, paštiky, masné pomazánky, salámy, uzeniny, tepelně zpracované masné výrobky, veškeré zabijačkové výrobky, sádlo, slanina, oleje a tuky jedlé; (35) maloobchodní a velkoobchodní prodej a zprostředkování v oblasti nákupu a prodeje zboží včetně prodeje prostřednictvím Internetu s výrobky uvedenými ve třídě 29, marketing; (40) řeznictví, zpracovávání masa a masných výrobků.

Třídy výrobků a služeb:
29, 35, 40
(210) O-520937

(111) **348004**
(220) 03.03.2015
(151) 19.08.2015
(540)



(594) Kombinovaná
(591) Barevná
(730) **Český Yacht Klub**, Přístav 1148/5, Praha - Podolí, 14700, CZ
(740) KOREJZOVA LEGAL v.o.s., JUDr. Petra Sauvage de Brantes, advokátka, Korunní 810/104, Praha 10, Vinohrady, 10100
(511) (37) stavby lodí, opravy a údržba lodí; (39) pronajímání plavidel (člunů, lodí), zprostředkování pronájmu lodí, skladování lodí; (41) pořádání odborných kurzů, školení a jiných vzdělávacích akcí včetně lektorské činnosti, organizování sportovních soutěží, služby pro oddech a rekreaci, provozování sportovních zařízení.

Třídy výrobků a služeb:
37, 39, 41
(210) O-520535

(111) **348013**
(220) 16.03.2015
(151) 19.08.2015
(540)

Vinařství Srholec

(592) Slovní
(730) **Fučík Jaromír**, Valtická 914/25, Mikulov, 69201, CZ
(511) (16) tiskoviny a polygrafické výrobky, např. katalogy, informační brožury, bulletiny a etikety; (33) alkoholické nápoje s výjimkou pív, spadající do této třídy, burčák, víno, víno archivní, víno přívlastkové, sekty, destilované nápoje; (35) marketing, merchandising, inzertní, reklamní a propagační činnost, reklama on-line v počítačové síti, spadající do této třídy, vydávání, zveřejňování, šíření, publikování a aktualizace reklamních materiálů zákazníkům v rámci této třídy, rozhlasová a televizní reklama, poskytování pomoci při provozu obchodu, včetně zprostředkování obchodních záležitostí, organizování soutěží, výstav a veletrhů k reklamním a obchodním účelům s vínem, průzkum a analýzy trhů, distribuce zboží k reklamním účelům, odborné obchodní poradenství k pěstování a výrobě vína; (40) výroba vína (zpracování vinné révy).

Třídy výrobků a služeb:
16, 33, 35, 40
(210) O-520828

(111) **348022**
(220) 27.03.2015
(151) 19.08.2015
(540)

ZOOMRES

(592) Slovní
(730) **VIRTUAL ZOOM s.r.o.**, Sokolovská 131/86, Praha 8, Karlín, 18600, CZ
(740) BOHEMIA PATENT, Ing. Jana Vandělíková, Petráská 1136/12, Praha 1, Nové Město, 11000
(511) (9) software, počítačový program s možností stažení, softwarové aplikace umožňující uživatelům vytvářet, nahrávat, označovat, prohlížet, zpracovávat a sdílet data, nahrané počítačové programy, aplikace pro počítače, mobilní telefony a další multimediální zařízení, webové aplikace, mobilní aplikace, databáze a jiné informační produkty v elektronických, datových, informačních a telekomunikačních sítích v rámci této třídy; (35) reklama, včetně reklamy na Internetu, marketing, také na Internetu, e-mail marketing, vyhledávací marketing, public relations-styk s veřejností, plánování a realizace reklamních kampaní včetně reklamních materiálů a elektronických reklamních materiálů, pronájem a zprostředkování reklamního prostoru na Internetu a jiných komunikačních sítí, přenos reklamních sdělení a jiných reklamních materiálů na mobilní komunikační zařízení, prezentace zboží a služeb na Internetu a v jiných komunikačních

sítích pro třetí strany, zprostředkování obchodních a podnikatelských kontaktů a obchodních transakcí pro třetí strany, také prostřednictvím Internetu a v rámci elektronického obchodu; (38) provozování portálu na Internetu, poskytování on-line platformy pro nahrávání, uchovávání, zpracování, přenos a aktualizaci dat, obrázků, fotografií, 3D aplikací.

Třídy výrobků a služeb:
9, 35, 38

(210) O-521174

(111) **348031**
(220) 02.04.2015
(151) 19.08.2015
(540)

ZOOMBRAND

(592) Slovní
(730) **VIRTUAL ZOOM s.r.o.**, Sokolovská 131/86, Praha 8, Karlín, 18600, CZ
(740) BOHEMIA PATENT, Ing. Jana Vandělíková, Petrská 1136/12, Praha 1, Nové Město, 11000

(511) (9) software, počítačový program s možností stažení, softwarové aplikace umožňující uživatelům vytvářet, nahrávat, označovat, prohlížet, zpracovávat a sdílet data, nahrané počítačové programy, aplikace pro počítače, mobilní telefony a další multimediální zařízení, webové aplikace, mobilní aplikace, databáze a jiné informační produkty v elektronických, datových, informačních a telekomunikačních sítích v rámci této třídy; (35) reklama, včetně reklamy na Internetu, marketing, také na Internetu, e-mail marketing, vyhledávací marketing, public relations - styk s veřejností, plánování a realizace reklamních kampaní včetně reklamních materiálů a elektronických reklamních materiálů, pronájem a zprostředkování reklamního prostoru na Internetu a jiných komunikačních sítích, přenos reklamních sdělení a jiných reklamních materiálů na mobilní komunikační zařízení, prezentace zboží a služeb na Internetu a v jiných komunikačních sítích pro třetí strany, zprostředkování obchodních a podnikatelských kontaktů a obchodních transakcí pro třetí strany, také prostřednictvím Internetu a v rámci elektronického obchodu; (38) provozování portálu na Internetu, poskytování on-line platformy pro nahrávání, uchovávání, zpracování, přenos a aktualizaci dat, obrázků, fotografií, 3D aplikací.

Třídy výrobků a služeb:
9, 35, 38

(210) O-521333

(111) **348167**
(220) 07.04.2015
(151) 26.08.2015
(540)



(593) Obrazová
(591) Barevná
(730) **UNICAplasma s.r.o.**, Milady Horákové 116/109, Praha 6, Hradčany, 16000, CZ
(740) Mgr. Jiří Melkus, advokát, Růžová 1416/17, Praha 1, 11000
(511) (5) krevní plazma; (44) kliniky nebo sanatoria (soukromé), krevní banky (služby), střediska (zdravotnická), lékařské služby.

Třídy výrobků a služeb:
5, 44

(210) O-521399

(111) **348193**
(220) 24.09.2014
(151) 02.09.2015
(540)

Revue pro právo a technologie

(592) Slovní
(730) **Masarykova univerzita**, Žerotínovo náměstí 617/9, Brno, 60177, CZ
(740) HARBER IP s.r.o., Dukelských hrdinů 567/52, Praha 7, Holešovice, 17000
(511) (9) informace, data a databáze na elektronických, magnetických a optických nosičích všeho druhu a v elektronických, datových, informačních a telekomunikačních sítích všeho druhu, multimediální aplikace, zejména elektronické informační katalogy, časopisy a periodika, knihy v elektronické podobě, nahrané zvukové a zvukově-obrazové a obrazové záznamy, včetně software na CD a DVD discích a magnetických nosičích, software pro počítače; (16) papír, tiskoviny všeho druhu, zejména periodické a neperiodické publikace, odborné publikace, brožury, knihy, informační materiály, tiskoviny všeho druhu, zejména knihy, časopisy, katalogy, monografie, bibliofilie, billboardy (papírové), reklamní, inzertní, propagační a uživatelské tiskoviny i materiály, prospekty, mapy, fotografie; (38) šíření elektronických informací, zpráv textových, zvukových a zvukově-obrazových, elektronických časopisů, periodik, knih a děl prostřednictvím počítačové sítě Internet a satelitů, výměna elektronických zpráv a informací, služby zabezpečující audiovizuální komunikaci prostřednictvím informačních a telekomunikačních sítí, počítačové sítě Internet a satelitů, šíření audiovizuálních děl, zpráv a informací, anket a soutěží, poskytování informací prostřednictvím dálkových sítí, odborná informační a poradenská činnost v daných oborech; (41) školství, výchova, vzdělávání, vyučování, studium, pořádání odborných kurzů a školení, dálkové, internátní a korespondenční kurzy, zkoušení a přezkoušení, poskytování vzdělávacích informací, psaní, vydávání a zveřejňování a šíření textů, s výjimkou reklamních nebo náborových, psaní a vydávání knih, vydávání a poskytování elektronických on-line publikací, manuálů a časopisů, tvorba a provozování e-learningu, plánování, pořádání, organizování a vedení školení, seminářů, večírků, konferencí, vzdělávacích soutěží a pracovních setkání, sportovní a kulturní aktivity, vydavatelská a nakladatelská činnost, zejména vydávání novin, časopisů, knih, včetně vydávání tiskovin prostřednictvím počítačových sítí, pořizování videozáznamů, fotografií, ediční činnost, publikační činnost, nahrávání nosičů zvukových nebo obrazově zvukových, sportovní a kulturní aktivity, ediční činnost, redakční činnost, organizace společenských a kulturních akcí, organizace, provozování a provádění her a soutěží, vydávání a půjčování knih, poskytování poradenství v oboru vzdělávání, organizování a vedení kongresů, organizování, vedení a řízení školení, pracovních setkání, seminářů, konferencí a kolokvií, nahrávání nosičů dat, organizování vzdělávacích a zábavních soutěží, překladatelské služby; (42) vědecké a technologické služby a související výzkum a projektování, navrhování a vývoj počítačového hardwaru a softwaru, přenos dat na elektronické nosiče, audiokazety, videokazety se záznamy obrazu a zvuku, tvorba a správa webových stránek; (45) právní služby, právní analýzy, poskytování odborného poradenství v oblasti právní, poskytování informací z oblasti práva prostřednictvím komunikačních médií a informačních nosičů všeho druhu, zpřístupňování právních informací, poskytování legislativních informací.

Třídy výrobků a služeb:
9, 16, 38, 41, 42, 45

(210) O-516619

(111) **348269**
(220) 04.03.2015
(151) 02.09.2015
(540)



(594) Kombinovaná
(730) **Coffee Embassy z.s.**, 8. listopadu 436/48, Praha 6, Břevnov, 16900, CZ
(511) (30) káva, čaj, kakao a kávové náhražky, rýže, tapioka a ságo, mouka a obilninové přípravky, chléb, pečivo a cukrovinky, zmrzlina, cukr, med, melasa, droždí, prášek do pečiva, sůl, hořčice, ocet, omáčky (chuťové přísady), koření, led potravinářský; (41) cvičení (praktické -), dálkové studium, elektronické publikování (DTP), filmová produkce, jiná než reklamní, filmové projekce, informace o možnostech rozptýlení, informace o možnostech zábavy, informace o výchově a vzdělávání, klubové služby (výchovně-zábavné -), knihovny (půjčovny knih), knihovny (služby pojízdných -), knihy (vydávání -), knižní servis (pojízdný -), kolokvium (organizování a vedení), konference (organizování a vedení -), kongresy (organizování a vedení -), korespondenční kurzy, koučink (školení), obrazové zpravodajství, organizování a vedení seminářů, organizování a vedení sympozií, organizování kulturních nebo vzdělávacích výstav, organizování plesů, organizování představení (manažerské služby), organizování soutěží (vzdělávacích nebo zábavných), plánování a organizování večírků, pomoc při výběru povolání, poradenství pro volbu povolání, pořádání a řízení pracovních setkání (školení), poskytování on-line elektronických publikací (bez možnosti stažení), poskytování on-line videí, bez možnosti stažení, praktický výcvik, prázdninové tábory (služby -) (zábava), profesní rekvalifikace, psaní textů (jiných než reklamních), služby v oblasti prodeje vstupenek (zábava), školení (instruktáž), školení (pořádání a řízení), texty (zveřejňování -) kromě reklamních, vydávání elektronických knih a časopisů on-line, vydávání knih, vydávání textů s výjimkou reklamních nebo náborových, vyučování (výuka), vzdělávání; (42) analýza vody, analýzy chemické, bakteriologický výzkum, biologický výzkum, chemický výzkum, kontrola kvality; (43) pronajímání jednacích místností, provoz hotelového ubytování, provozování kempů, tábory prázdninové (ubytovací služby -), ubytovací služby (hotely, penziony), ubytování (pronajímání a přechodné -), zásobování (catering).

Trídy výrobků a služeb:
30, 41, 42, 43

(210) O-520564

(111) **348311**
(220) 30.03.2015
(151) 02.09.2015
(540)



(593) Obrazová
(730) **HELL. cz, s.r.o.**, Přístavní 1315/7, Praha 7, Holešovice, 17000, CZ
(511) (10) erotické pomůcky; (18) kůže, imitace kůže, obojky, jezdecké biče, svěrací kazajky, ohlávky, sedla, kostýmy pro zvířata, vodítka kožená, kožené pásy, kožené řemínky, pouzdra kožená, masky, náhubky, otěže - postroje, udidla - vše výše uvedené v rámci třídy 18, kůže ze zvířat, kufrý a zavazadla, deštníky a hole, biče, sedlářské výrobky, bičičky, dűtky, plácačky, kožená pouta, roubíky, rákosky kožené; (25) oděvy, obuv, kloboučnické zboží, masky, kukly, erotické prádlo; (35) propagační činnost, reklama,

pomoc při řízení obchodní činnosti, obchodní administrativa.

Trídy výrobků a služeb:
10, 18, 25, 35

(210) O-521175

(111) **348317**
(220) 09.04.2015
(151) 02.09.2015
(540)



(594) Kombinovaná
(730) **FAST ČR, a.s.**, U Sanitatu 1621, Říčany, 25101, CZ
(740) KOREJZOVA LEGAL v.o.s., JUDr. Petra Sauvage de Brantes, advokátka, Korunní 810/104, Praha 10, Vinohrady, 10100
(511) (8) přístroje pro děti; (9) přístroje na monitorování dětí - dětské chůvičky, dětské váhy; (10) odsávačky mateřského mléka, kojenecké láhve, lahve na uchovávání mateřského mléka, savičky, dětské dudlíky, šidítka (kousátka), chrániče bradavek (kryty na bradavky pro osobní použití), lékařské teploměry, odsavače hlenů, inhalátory, nástroje na čištění uší, pomůcky na čištění uší; (11) ohříváče lahví, mléka a stravy, sterilizátory lahví, dudlíků a saviček, zvlhčovače vzduchu, čističky vzduchu, ohříváče ubrousků; (21) dětské nádobí, odkapávače lahví a dudlíků, kartáče na čištění lahví a brček, dětský elektronický zubní kartáček, vaničky na koupání, dětské nočníky.

Trídy výrobků a služeb:
8, 9, 10, 11, 21

(210) O-521462

(111) **348335**
(220) 15.04.2015
(151) 02.09.2015
(540)



(594) Kombinovaná
(730) **FAST ČR, a.s.**, U Sanitatu 1621, Říčany, 25101, CZ
(740) KOREJZOVA LEGAL v.o.s., JUDr. Petra Sauvage de Brantes, advokátka, Korunní 810/104, Praha 10, Vinohrady, 10100
(511) (9) přístroje a nástroje vědecké, námořní, geodetické, fotografické, filmové, optické, přístroje pro vážení, měření, signalizaci, kontrolu (inspekci), záchranu a přístroje pro vyučování, přístroje pro vedení, přepínání, přeměnu, akumulaci, regulaci nebo řízení elektrického proudu, přístroje pro záznam, převod, reprodukci zvuku nebo obrazu, magnetické nosiče zvukových záznamů, gramofonové desky, magnetofonové pásky a kazety, CD, CD ROM, videokazety, zvukové filmy, počítačové stroje, přístroje pro zpracování informací, počítače, počítačový software, spotřební elektronika, mikrofony, sluchátka, antény, dálkové ovladače, video přehrávače, dvd přehrávače, cd přehrávače, rádia, monitory, myši, elektronické hry.

Trídy výrobků a služeb:
9

(210) O-521613

(111) **348376**
(220) 18.12.2014
(151) 09.09.2015
(540)

SparkTECH

(592) Slovní
(730) **SparkTECH s.r.o.**, Pláničkova 445/13, Praha 6, Veleslavín, 16200, CZ
(740) Chytilová & spol., patentová kancelář, s.r.o., Nad spádem 641/20, Praha 4, Podolí, 14700

(511) (9) počítačové programy (software), elektronické informační systémy, počítačové aplikace, internetové aplikace, elektronické informační a řídicí systémy, počítačové programy a aplikace na míru dle zadání, přístroje pro zpracování informací, počítače a jejich součásti, příslušenství k počítačům spadající do této třídy, paměťová média - elektronické nosiče dat všeho druhu, audio-vizuální záznamy, přístroje telekomunikační techniky a jejich součásti, přístroje pro záznam, převod a reprodukci zvuku (obrazu), audio (video) přístroje a jejich součásti, webové aplikace; (35) automatizované a ruční zpracování dat, služby databank (sběr a systemizace informací do počítačových databází), správa a prodej obchodních dat, reklamní a marketingová činnost, reklamní a prodejní akce s výrobky uvedenými ve tř. 9, předvádění produktů (výrobků) uvedených ve tř. 9, administrativní práce, průzkumy trhu, podnikatelský průzkum, obchodní statistiky, obchodní poradenství, manažerské služby, pomoc při řízení podniku a podnikání, činnost podnikatelských, ekonomických a organizačních poradců, obchodní zastoupení jiných podnikatelských subjektů, velkoobchodní, maloobchodní a elektronický prodej software, informačních systémů, elektronických nosičů dat, audio-vizuálních záznamů, výpočetní a telekomunikační techniky, počítačového příslušenství a odborných tiskovin, poskytování obchodních informací; (38) telekomunikační služby, počítačová komunikace, elektronická pošta, posílání zpráv, přenos digitálních informací přes počítače a telekomunikační přístroje, audiovizuální komunikace prostřednictvím Internetu, rozšiřování a zveřejňování informací prostřednictvím telekomunikačních sítí (vyjma obchodních), telekonference, služby internetového vysílání, zprostředkování audiovizuální komunikace, poskytování telekomunikačních připojení k počítačovým sítím, pronájem telekomunikačních přístrojů a zařízení pro přenos informací, provoz internetových portálů se zaměřením na oblast počítačové (mobilní) komunikace, provoz internetových portálů se zaměřením na geografie, poradenství a poskytování informací v oblasti telekomunikačních služeb a telekomunikační techniky; (42) návrh a vývoj HW a SW, návrh a vývoj webových aplikací, správa SW a HW, správa webových aplikací a jejich další rozvoj, návrh a vývoj informačních systémů, služby počítačové grafiky, projektová a inženýrská činnost, průmyslový design, počítačové programování - zhotovování počítačových programů, informačních systémů a internetových aplikací na zakázku, výzkum, vývoj a navrhování softwaru, webových aplikací a informačních systémů, instalace, aktualizace, údržba, zkoušky a kopírování počítačového softwaru, webových aplikací a informačních systémů, počítačové systémové analýzy, regenerace počítačových dat, antivirová správa softwaru, pronájem softwaru a výpočetní techniky, navrhování softwaru, navrhování informačních systémů, pronájem výpočetní techniky a konzultace v oblasti informatiky, poradenství a poskytování informací v oblasti softwaru, informačních systémů, webových aplikací, výpočetní techniky a informatiky.

Třídy výrobků a služeb:
9, 35, 38, 42

(210) O-518735

(111) **348621**
(220) 06.02.2015
(151) 23.09.2015
(540)

COPY GENERAL
ONSITE SERVICES

(594) Kombinovaná
(591) Barevná
(730) **CGOS s.r.o.**, Senovážné náměstí 871/26, Praha 1, Nové Město, 11000, CZ
(511) (35) aktualizování reklamních materiálů, design reklamních materiálů,

dodavatelské služby pro třetí osoby (nákup výrobků a služeb pro jiné podniky), externí administrativní management pro firmy, marketing, obchodní činnost (služby, poradenství v -), počítačové databáze (překlad informací do -), reklamní materiály (zasílání zákazníkům -), reklamní materiály (rozšiřování -) zákazníkům (letáky, prospekty, tisky, vzorky), subdodavatelské služby (obchodní pomoc); (42) programování počítačové, konzultační služby v oblasti informačních technologií, software jako služba (SaaS).

Třídy výrobků a služeb:
35, 42

(210) O-519843

(111) **348893**
(220) 24.11.2014
(151) 07.10.2015
(540)

ŽBRNDA original

(592) Slovní
(730) **ROSA market s.r.o.**, Komenského náměstí 435/6, Kroměříž, 76701, CZ
(740) Ing. Zdeněk Kučera, Dlouhá 207, Slušovice, 76315

(511) (16) papír, lepenka a kartonážní výrobky, jako krabice a obaly, časopisy, tiskoviny, periodika, knihy, knihařské výrobky, fotografie, pohlednice, papírnické zboží, pивní tácky, lepidla, potřeby pro umělce, štětce, psací stroje a kancelářské potřeby, učební a školní potřeby a pomůcky (s výjimkou přístrojů), tiskařské typy, štočky, obalové materiály z papíru a z plastických hmot spadající do této třídy; (18) kůže, imitace kůže, kůže ze zvířat, kožená galanterie, brašnářské výrobky, kabely, brašny, tašky, batohy, kabelky, kožená pouzdra na vizitky a klíče, obaly z kůže, kuřry a zavazadla, jako nákupní tašky, cestovní tašky, školní aktovky, školní batohy, doplňky z kůže a jejich imitací, jako řemínky a šňůry, deštníky, slunečníky a hole, biče, sedla a jiné sedlářské výrobky; (21) kuchyňské náčiní a nádobí, jídelní servisy, servírovací soupravy, talíře, výrobky pro stolování - vše z nerez oceli, porcelánu, vameho skla, keramiky a plastu, výrobky ze skla, porcelánu a keramiky pro kuchyni, potřeby pro stolování (příprava a úprava stolu včetně jídelního servisu) spadající do této třídy v restauracích, jídelnách a při slavnostních příležitostech; (25) oděvy, pánské, dámské, dětské a kojenecké zboží a oděvy, plavky, pyžama, noční košile, spodní prádlo, mateřské noční a spodní prádlo, erotické prádlo, oděvy pro profesionální i rekreační sport a volný čas, obuv, sportovní obuv, rukavice, šály, pokrývky hlavy, opasky, oděvy z kůže; (32) pivo, lehká piva a ležáky, nealkoholické pivo, ochucená piva, nealkoholické nápoje, vody minerální a šumivé, sirupy a jiné přípravky k přípravě nápojů, džusy, šťávy ovocné a nápoje z ovocných šťáv nealkoholických (nezkvašených), šumivé ovocné nápoje (lihuprosté), šumivé nápoje s ovocnou šťávou; (43) hostinská činnost, ubytovací služby, hotelové služby, penziony, restaurace, bary, kavárny, vinárny, provoz cukráren, bufety, jídelny, samoobslužné restaurace, hromadné stravování, rychlé občerstvení, kiosky s rychlým občerstvením, poskytování občerstvení, ubytování a stravování.

Třídy výrobků a služeb:
16, 18, 21, 25, 32, 43

(210) O-518132

(111) **348988**
(220) 19.09.2014
(151) 14.10.2015
(540)



(594) Kombinovaná
(591) Barevná
(730) **Fascal and Angela, s.r.o.**, Masná 1051/3, Praha 1, Staré Město, 11000, CZ
(511) (29) ančovičky, bílkoviny jako potrava, bramborové lupinky, bramborové

vločky, brusinkový kompot, bujón, vývar, cibule (konzervovaná), čočka konzervovaná, datle, drůbež (neživá), dřev (ovocná), džemy, fazole (konzervované), fermentované potraviny na bázi zeleniny (kimchi), garnát (mořský rak) neživý, grilované mořské řasy, hlemýždi vejce (na konzumaci), hrách (konzervovaný), hranolky (bramborové), hrozinky, hummus (pasta z cizrny), humři (neživí), huspeniny, jablečné pyré, játra, jedlá želatina, jedlé oleje, jedlé tuky, jogurt, kakaové máslo, kandované ovoce, kefir, klobásy, salámy, párky, kokosové máslo, kokosový olej, kokosový tuk, koncentrované vývary, konzervy masové, konzervy rybí, konzervy zeleninové, korýši (s výjimkou živých), kostní olej konzumní, krevety (neživé), krokety, kyselé zelí, langusty (neživé), lanýže (konzervované), losos, margarín, marmeláda, máslo, maso, masové extrakty, měkkýši (neživí), mléčné výrobky, mléko, moučka rybí pro lidskou spotřebu, mražené ovoce, mušle (neživé), nakládaná zelenina, nasolené potraviny, olej řepkový jedlý, olivový olej (jedlý), ořišky zpracované, ovoce kandované, ovoce konzervované, ovoce mražené, ovoce naložené v alkoholu, ovocná dřev, ovocné kůry, ovocné saláty, palmový olej (jedlý), plátky (rybí), polévky, potraviny z ryb, protein pro lidskou spotřebu, raci (s výjimkou živých), rajčatový protlak, ryby (konzervované), ryby (potravinařské výrobky z ryb), ryby (solené), ryby ve slaném nálevu, ryby (s výjimkou živých), saláty (zeleninové), saláty ovocné, sardinky, sezamový olej, slanečci, sledi, slanina, smetana, sójové boby, konzervované jako potravina, sumýši (neživí), sušené ovoce, sýry, šlehačka, šťávy (zeleninové) na vaření, šunka, tofu, tukové pomazánky na chléb, tuňák, tvaroh, ústřice s výjimkou živých, uzeniny, vejce, zeleninové polévky, žampiony konzervované; (30) aromatické přípravky do potravin, badyán, bílek (vaječný), bramborová moučka pro lidskou spotřebu, cukr, čaj, čaj (ledový), nápoje na bázi čaje, glukóza pro výživu, hořčice, housky, hřebíček (koření), chléb, chuťové přísady, jamí závitky, jemné pečivo, kapary, kari (koření), káva, kávové náhražky, kávové náhražky rostlinného původu, kávové nápoje, kávové nápoje s mlékem, kečup, konzervační sůl, koření, krekrý, kroupy pro lidskou spotřebu, kuchyňská sůl, kukuřičná kaše, kukuřičná mouka, kukuřičné vločky, kukuřičný olej, kvas do těsta (kvasnice), kvasinky, kvasnice, ledový čaj, lékořice, lupínky, vločky (obilné), majonéza, makaróny, masové šťávy (omáčka), med, mořská voda (na vaření), mouka (potravinařská), nekynutý chléb, nepražená káva, nové koření, nudle, občerstvení na bázi rýže, omáčka sójová ostrá, ovesné vločky, palačinky, pasta ze sojových bobů (přísada), pepř, pirožky s masem, potravinařská mouka, potraviny z mouky, potraviny na bázi ova, příchutě (aroma), přípravky do potravin aromatické, rajčatová omáčka, ravioli, rýže, rýžové koláčky, ságo, saláty (zálivky na saláty), sendviče, skořice (koření), slad pro lidskou spotřebu, sladidla (přírodní), soda bikarbóna pro kuchyňské účely (soda na pečení), sójová mouka, strouhanka, suši, šafrán (koření), špagety, těsta, těstoviny, tortily, vermicelli (vlasové nudle, svitky), zahušťovací přípravky na kuchyňské využití, zálivky (na ochucení), zázvor; (31) arašidy, bobule, čerstvé ovoce, borové šišky, brambory čerstvé, bylinky čerstvé polévkové jako koření, cibule čerstvá (zelenina), citróny, citrusové ovoce, cukrová třtina vylisovaná (surovina), čekanka salátová, čerstvé ovoce, čočka (čerstvá), fazole čerstvé, houby čerstvé, hrách čerstvý, hrozny čerstvé, jikry rybí, kokosové skořápky, kopra, kopřivy, korýši živí, kořeny jedlé, kukuřice, kůra surová, langusty (živé), lanýže čerstvé, mandle (ovoce), měkkýši (živí), okurky, olivy čerstvé, ořechy, otruby, paprika (rostlina), pomeranče, pór, pórek, potěr (jikry), raci živí, réva vinná, rostlinná semena, rostliny, ryby živé, rýže neopracovaná (natural), řasy pro lidskou nebo živočišnou spotřebu (potravina), řepa jedlá, salát hlávkový, sezam, sumýši (živí), ústřice živé; (32) aperitivy nealkoholické, citronády, hroznový mošt (nekvašený), jablečný mošt (nealkoholický), koktejly nealkoholické, kvas (nealkoholické nápoje), minerální vody (nápoje), mošty, nealkoholické nápoje, nektar ovocný (nealkoholický), ovocné šťávy, pivo, prášky na přípravu šumivých nápojů, přípravky na výrobu sodovky, rajčatová šťáva (nápoj), sirupy na výrobu nápojů, sirupy pro limonády, sladové nápoje, sladové pivo, soda, stolové vody, šumivá voda; (33) alkoholické esence, alkoholické nápoje s výjimkou piv, alkoholické výtažky z ovoce, brandy, anýzový likér, aperitivy, arak, digestiva (likéry a pálenky), digestiva (likéry hořké), esence do lihovin, extrakty alkoholové, gin, griotka, hruškový mošt (s alkoholem), jablečné mošty (s alkoholem), koktejly, lihoviny, likéry, matolinové víno, medovina, mentolový likér, nápoje (destilované), pálenky, rum, lihovina z rýže, saké, víno, víno rýžové, vodka, whisky; (43) kavárny, restaurace, samoobslužné restaurace, zásobování, bufety.

Třídy výrobků a služeb:
29, 30, 31, 32, 33, 43

(210) O-515551

(111) **349186**
(220) 16.03.2015
(151) 21.10.2015
(540)

Altfernet

(592) Slovní
(730) **Premier Wines & Spirits Group s.r.o.**, Lodecká 1181/4, Praha 1, Nové Město, 11000, CZ
(511) (33) alkoholické nápoje (s výjimkou piv), destilované nápoje, lihoviny, alkoholické výtažky z ovoce, alkoholové extrakty, alkoholické nápoje obsahující ovoce, esence do lihovin, alkoholické esence; (43) služby zajišťující stravování a nápoje.
Třídy výrobků a služeb:
33, 43
(210) O-520844

(111) **349188**
(220) 16.03.2015
(151) 21.10.2015
(540)

Altfernet Hildprandt

(592) Slovní
(730) **Premier Wines & Spirits Group s.r.o.**, Lodecká 1181/4, Praha 1, Nové Město, 11000, CZ
(511) (33) alkoholické nápoje (s výjimkou piv), destilované nápoje, lihoviny, alkoholické výtažky z ovoce, alkoholové extrakty, alkoholické nápoje obsahující ovoce, esence do lihovin, alkoholické esence; (43) služby zajišťující stravování a nápoje.
Třídy výrobků a služeb:
33, 43
(210) O-520846

(111) **349193**
(220) 18.03.2015
(151) 21.10.2015
(540)



(594) Kombinovaná
(591) Barevná
(730) **RODISO, s.r.o.**, Jeseniova 1151/55, Praha 3, Žižkov, 13000, CZ
(740) Ing. Libor Markes, patentový zástupce, Grohova 145/54, Brno, Veveří, 60200
(511) (35) výkup odpadů; (39) nákladní doprava, přeprava a uskladnění odpadů; (40) třídění, recyklace, zpracování a likvidace odpadů, skartace písemností pro třetí osoby, služby nakládání s odpady (recyklace); (42) odborné technické poradenství a služby zaměřené na výzkum v oblasti nakládání s odpady, ekologické poradenství.
Třídy výrobků a služeb:
35, 39, 40, 42
(210) O-520909

(111) **349197**
(220) 23.03.2015
(151) 21.10.2015
(540)



(594) Kombinovaná
(591) Barevná
(730) **CIS ELECTRONIC GmbH**, Europark Fichtenhain A 15, Krefeld, DE
(740) Mgr. Miroslav Kohout, advokát, 1. máje 97/25, Liberec, 46007
(511) (6) drát hliníkový, dráty (kovové napínače pro -), dráty (železné), dráty svařovací a pájecí (kovové), dráty z obecných kovů, dráty ze slitin obecných kovů, kabely (kovové) neelektrické, kabely a roury (spojky a přichytky kovové pro -), měděné kroužky, měděný drát, neizolovaný, ocelový drát, svorky (kovové) na kabely a roury, šrouby spojovací (kovové) pro kabely; (12) kabelová transportní zařízení a instalace; (42) aktualizace počítačových programů, konzultace (v oblasti počítačového softwaru), konzultační služby v oblasti informačních technologií, kopírování počítačových programů, obnova počítačových dat (regenerace), počítačové programy (instalace -), počítačové programy (kopírování -), počítačové programy (aktualizace), programy počítačů (údržba -), software (tvorba -), software jako služba (SaaS).

Třídy výrobků a služeb:

6, 12, 42

(210) O-521011

(111) **349253**
(220) 16.10.2014
(151) 29.10.2015
(540)

Zlatá mládež

(592) Slovní
(730) **ČESKÁ TELEVIZE**, Na hřebenech II 1132/4, Praha 4, Podolí, 14700, CZ
(511) (9) antény, audiovizuální zařízení pro výuku, automaty hudební, hrací skříně uváděné do chodu vhozením mince, nástroje na určování azimutu, barometry, brýle, pouzdra na brýle, brýle sluneční, brýle proti slunci, brýlové řetízky, buzoly, směrové kompas, clony na oči, čističe nosičů zvukových záznamů, čočky kontaktní, čočky optické, čtecí zařízení v televizi, dalekohledy, diapozitivy, promítací přístroje na diapozitivy, diktafony, magnetické disky, kompaktní disky (audio-video), gramofonové desky, gramofonové jehly, disky optické, DVD přehrávače, elektronická pera (vizuální zobrazovací jednotky), elektronické oznamovací tabule, elektronické publikace (s možností stažení), epidiascopy, filmové kamery, exponované filmy, stříhací zařízení na filmy, kreslené filmy, fotoaparáty, hologramy, nosiče záznamů nahrané i nenahrané, audiovizuální programy, filmy, CD disky, DVD disky, obaly na CD disky nebo DVD disky nebo na nosiče záznamů, jezdecké přilby, kalkulačky, kalkulačky kapesní, exponované kinofilmy, klávesnice počítačové, krokoměry, magnetická média, magnetické nosiče dat, magnetické pásky, magnetofony, magnety, magnety dekorační, mincové mechanismy pro televizory, monitory, mikrofony, nosiče dat magnetické, nosiče dat optické, nosiče zvukových nahrávek, nosiče zvukových záznamů nahrané i nenahrané, audiovizuální díla na nosičích, audiovizuální díla v digitální podobě, programové vybavení pro počítače, interaktivní software, software, hardware výpočetní techniky, interaktivní databáze, elektronické databáze, multimediální aplikace, elektronické multimediální nebo elektronické multimediální katalogy, elektronická periodika a knihy v elektronické podobě, ochranné brýle pro sport, ochranné helmy pro sport, obrazovky, optické disky kompaktní CD ROM, plátna promítací, počítače, počítačové hry (programy), počítačové tiskárny, podložky pod myš, potápěčské masky, potápěčské oděvy, potápěčské rukavice, pravítka (měřicí přístroje), pravítka logaritmická, přehrávače kompaktních disků, přilby ochranné, přístroje pro reprodukci zvuku, rádia, signalizační píšťalky, sluchátka, snímače obrazu, skenery (zařízení na zpracování dat), tampóny do uší pro potápěče, televizní přístroje, trojúhelníky výstražné pro vozidla, videokamery, videokazety,

videopásky, vyučovací stroje, zápisník elektronický, závaží; (16) alba, atlasy, pouzdra s barvami (školní pomůcky), blahopřání, blahopřání hudební, bloky (papírové výrobky), brožury, papírové bryndáčky, časopisy, časopisy - komiksy, čínská tuš, desky (papírové výrobky), psací desky s klipsem na přidržování papíru, desky na dokumenty (šanon, pořadače), dopisní papír, držáky na psací potřeby, figurky (sošky) z papírové hmoty, fólie hliníková na balení potravin, fotografie, stojany na fotografie, zemské glóbusy, grafické reprodukcce, grafiky, gummy na mazání, hlína modelovací, houbičky navlhčovací (kancelářské potřeby), hroty psacích per, chrániče prstů (kancelářské potřeby), inkoust v tyčince, inkousty, kalamáře, kalendáře, kalendáře trhací, kancelářské potřeby, kromě nábytku, kancelářské sponky, papírové kapesníky, karty, katalogy, kelímky papírové na mléčné výrobky, krabice na klobouky z lepenky, knihy, záložky do knih, knížky brožované, knižní zarážky, vzory na kopírování, papírové kornouty, krabice lepenkové nebo papírové, kružítka, křída na psaní, lamino vačky (na dokumenty) pro použití v kanceláři, malířská plátna, malířské stojany, malířské štětce, štětce, štětce na psaní, mapy, zeměpisné mapy, mašle papírové, materiály na pečetění, pomůcky na mazání, sáčky pro mikrovlnné trouby, misky na vodové barvy, materiály na modelování, nálepky (lepící pásky) pro kancelářské použití nebo pro domácnost, napínáčky, násadky na pera, noviny, nože na papír, obálky, obaly (papírové výrobky), obaly na spisy, obtisky, ocelová pera, opěrka na ruce pro malíře, ořezávací strojek na tužky, ořezávátka na tužky, oznámení rodinných událostí (papírové výrobky), palety pro malíře, papír, dopisní papír, papír kopírovací (pauzovací), pergamenový papír, papír sací, svítilny papír, toaletní papír, papír voskovaný, papír Juan, papírenské výrobky spadající do této třídy, papírová prostírání, papírové ubrusy, papírové podložky pod sklenice, podložky pod pивní sklenice, papírové ubrusky, pastelky, pouzdra na pasy, pečetě, penály, pera (kancelářské potřeby), pera plnicí, periodika, plakáty, plány, psací podložky, pomůcky učební (kromě přístrojů), kromě přístrojů, pohlednice, poštovní známky, potřeby na psaní, poustače z papíru nebo lepenky, pouzdra na doklady, pouzdra na pera, pouzdra s psacími potřebami, papírové praporečky, pravítka, prospekty, příručky, psací podložky, psací soupravy (sada psacích potřeb), publikace, papírové pytlíky jako obaly, razítka, razítka datovací, pouzdra na razítka, razítkovací podušky, ročenky, papírové ručníky, rýsovací nástroje, samolepky, samolepky pro domácnost a pro kancelářské potřeby, sešity, sešíváčky, skicáky, stírátka na tabule, školní potřeby, tabule školní, těžítka, tikety, tiskopisy, tiskové typy, tiskoviny, tužky, tuhy do tužek, držátka na tužky, patentní tužky, uhly na kreslení, zápisníky, zpěvníky; (35) reklamní, inzertní a propagační činnost, marketing, inzertní poštou, licence na výrobky a služby ostatních (komerční správa), nábor zaměstnanců, pomoc při řízení obchodní činnosti, obchodní nebo podnikatelské informace, obchodní nebo podnikatelský průzkum, organizování výstav (komerčních nebo reklamních), personální poradenství, pořádání veletrhů pro obchodní a reklamní účely, průzkum trhu, průzkum veřejného mínění, zajišťování předplatného telekomunikačních služeb pro ostatní, merchandising, organizační zabezpečování televizního vysílání, předvádění zboží, příprava inzertních sloupek, reklama (propagace), reklama on-line v počítačové síti, aktualizování reklamních materiálů, pronájem reklamních materiálů, zasílání reklamních materiálů zákazníkům, rozšiřování reklamních nebo inzertních materiálů, sekretářské služby, služby v oblasti grafické úpravy pro reklamní účely, styky s veřejností, vydávání reklamních nebo náborových propagačních a inzertních textů, televizní reklama, obchodní vedení uměleckých agentur, zajišťování novinového předplatného (pro předplatitele); (38) telekomunikace, služby umožňující komunikaci jedné osoby s druhou, elektronická pošta, služby elektronických nástěnek (telekomunikační služby), informační kanceláře, vysílání kabelové televize, služby dálkových konferencí, počítačová komunikace, posílání zpráv, poskytování internetových diskusních fór, pronájem přístrojů pro přenos zpráv, pronájem přístupového času ke globálním počítačovým sítím, pronájem zařízení pro přenos informací, přenašení pomocí satelitních družic, přenos zpráv a obrazových informací pomocí počítače, půjčování telekomunikačních zařízení, telekonference (služby dálkových konferencí), teleshoppingové služby (poskytování televizních kanálů pro teleshoppingové služby), televizní vysílání, digitální vysílání, televizní vysílání programů, televizní vysílání zábavných, vzdělávacích, výchovných, soutěžních, diskusních a informačních pořadů, šíření elektronických časopisů, informací, elektronických periodik, knih v elektronické podobě, audio nebo audiovizuálních děl prostřednictvím informační nebo datové nebo elektronické nebo komunikační nebo telekomunikační nebo počítačové sítě, zejména Internetu, pomocí satelitů a jiných sítí, informační služby na Internetu související s televizním vysíláním, služby na Internetu související s televizním vysíláním, provozování internetového serveru, provozování internetového portálu, zajištění prostoru pro webové stránky, poskytování portálu na Internetu,

poskytování on-line platformy pro nahrávání, zpracování, přenos a aktualizaci dat, obrázků, fotografií, 3D aplikací, telexové služby, rádiové vysílání, výzvy (služby poskytované rádiem, telefonem nebo jinými elektronickými komunikačními prostředky), zasilání zpráv; (41) dabing, nakladatelství a vydavatelství, ediční činnost, publikační činnost, nahrávání nosičů zvukových nebo obrazově zvukových, služby v oblasti digitálního zpracování obrazu, elektronické publikování (DTP), služby v oblasti estrád, tvorba a šíření audiovizuálních děl, zpravodajství, publicistika, televizní zpravodajství, TV produkce, tvorba programů, tvorba a výroba televizních a audiovizuálních programů, obrazové zpravodajství, filmová produkce, jiná než reklamní, filmová studia, filmová tvorba, filmové projekce, pronájem filmových promítaček a jejich příslušenství, fotografování, informace o možnostech zábavy, informace o výchově a vzdělávání, poskytování služeb v oblasti karaoke (hudební doprovod písní dle výběru zpěváka), výchovně zábavné klubové služby, kluby zdraví (služby), knihovny (půjčování knih), vydávání knih, koncertní síně, sály, organizování a vedení konference, organizování a vedení kongresu, korespondenční kurzy, provozování muzea, služby nahrávacího studia, nahrávání videopásek, organizování kulturních nebo vzdělávacích výstav, organizace společenských a kulturních akcí, organizace, provozování a provádění her a soutěží i veřejných, provozování kina, organizování plesů, organizování vzdělávacích nebo zábavných soutěží, výstavní činnost v oblasti kultury nebo zábavy nebo výchovy nebo vzdělávání, zábavné parky, plánování a organizování večírků, pořádání soutěží krásy, poskytování on-line elektronických publikací [bez možnosti stažení], pronájem audio nahrávek, pronájem dekorací, pronájem kinematografických filmů, pronájem osvětlovacích zařízení pro divadla nebo televizní studia, pronájem rozhlasových a televizních přijímačů, provozování her on-line (z počítačové sítě), předprodej vstupenek, výroba divadelních nebo jiných představení, půjčování filmů, půjčování přenosných videokamer, půjčování videokamer, půjčování videopásek, psaní scénářů, pronájem rozhlasových a televizních přijímačů, organizování a vedení seminářů, služby v oblasti grafické úpravy, jiné než pro reklamní účely, studia nahrávací (služby), reportéřské služby, školení, vyučování, výroba rozhlasových a televizních programů, televizní zábava, zveřejňování textů, kromě reklamních, tlumočení posunkové řeči, opatřování titulky, výuka, vzdělávací informace, nahrávání videopásek, střih videopásku, vydávání elektronických knih a časopisů on-line, vydávání textů, s výjimkou reklamních nebo náborových, výroba videofilmů, pronájem zvukového nahrávacího zařízení, živé představení, organizování živých vystoupení.

Třídy výrobků a služeb:

9, 16, 35, 38, 41

(210) O-517192

(111) **349484**

(220) 09.06.2015

(151) 04.11.2015

(540)

QUEEN'S KEBAB

(594) Kombinovaná

(591) Barevná

(730) **INFINITY IMPEX s.r.o.**, Fryčovická 459, Praha 9, Letňany, 19900, CZ

(511) (29) maso, ryby, drůbež a zvěřina, masové výtahy, konzervované, mražené, sušené a vařené ovoce a zelenina, želé, džemy, kompoty, vejce, mléko a mléčné výrobky, jedlé oleje a tuky; (30) káva, čaj a kávové náhražky, rýže, mouka a obilninové přípravky, chléb, pečivo a cukrovinky, zmrzlina, led potravinářský; (43) rychlé občerstvení, bufety, kavárny, jídelní a závodní jídelny, samoobslužné restaurace, restaurace, penziony, bary.

Třídy výrobků a služeb:

29, 30, 43

(210) O-523004

(111) **349525**

(220) 31.03.2015

(151) 11.11.2015

(540)

OVANNEO

(594) Kombinovaná

(591) Barevná

(730) **Z + M PROPERTY a.s.**, Valchařská 3261/17, Ostrava, Moravská Ostrava, 70200, CZ

(740) Silesia Patent s.r.o., Soukromá 261, Václavovice, 73934

(511) (9) přístroje a nástroje vědecké, námořní, geodetické, fotografické, filmové, optické, zařízení v oblasti informačních technologií a audiovizuální zařízení, zařízení a příslušenství na zpracování dat (elektrická a mechanická), počítače, počítačové stanice (počítačové zařízení), počítačové učebny a počítačové hardware, nahraný obsah (počítačové programy, data a informace), počítačový software, software pro digitální výuku, počítačové programy pro virtuální výuku, elektrické a elektronické komunikační a telekomunikační přístroje a nástroje, telekomunikační zařízení (včetně serverů) k napojování na databáze a Internet, zařízení v oblasti informačních technologií a audiovizuální zařízení, audiovizuální a fotografické přístroje, zobrazovací přístroje, televizory a filmové přístroje a video přístroje, projektory, videokamery, videokazety, videorekordéry, videotelefony, vysílačky (osobní vysílačky), interaktivní terminály a interaktivní elektronické tabule, interaktivní počítačové systémy, interaktivní video přístroje, interaktivní počítačový software, přístroje na interaktivní přenos dat, software pro interaktivní televizi, interaktivní multimediální počítačové programy, interaktivní multimediální počítačové herní programy, zařízení ke zpracování dat, zástrčky, zásuvky a ostatní elektrické spojky, zesilovače, přehrávače, radiopagingové a radiotelefonní přístroje a nástroje, telefony a telefonní sady, telefonní vybavení a příslušenství, počítačové osobní organizátory, antény a anténní adaptéry, baterie, mikroprocesory, klávesnice, modemy, elektronické gps (global positioning systems), elektronické navigační přístroje a nástroje a elektronické přístroje a nástroje pro zjištění polohy, přístroje pro záznam, převod reprodukci zvuku nebo obrazu, magnetické nosiče zvukových záznamů, přístroje pro zpracování informací a počítače, přístroje, nástroje a zařízení pro vedení, přepínání, přeměnu, akumulaci, regulaci a řízení elektrického proudu, osobní ochranné pomůcky, a to: chrániče očí, chrániče těla, masky ochranné, ochranné štíty, dýchací masky, masky proti znečištění na ochranu dýchacích ústrojí, masky proti prachu, ozáření a ohni, ochranné obleky proti úrazům, radiaci a ohni, ochranné oděvy, ochranné pracovní oděvy (na ochranu proti nehodám či zranění), ochranné oděvy pro prevenci úrazů, ochranné protipožární oděvy, letecké ochranné oděvy, reflexní oděvy k prevenci nehod, tepelné ochranné pomůcky (oděvy) na ochranu proti nehodám či zranění, bezpečnostní záchranné vesty, ochranné nebo neprůstříelné vesty, ochranné rukavice proti nehodám nebo úrazům, ochranné rukavice proti rtg, záření pro průmyslové účely, pásky na rukáv (světelné) na ochranu před úrazem nebo zraněním, pomůcky na ochranu hlavy, ochranné přilby, helmy a kukly či jiné ochranné pokrývky hlavy, pomůcky na ochranu očí, ochranné brýle všeho druhu, sluneční brýle, chrániče zubů, chrániče úst a dásní, chrániče břicha na ochranu proti zranění (jiné než části sportovního oblečení nebo přizpůsobené na specifické sporty), chrániče hrudi a prsou (jiné než části sportovního oblečení nebo přizpůsobené na specifické sporty), ochranná obuv proti úrazům, nehodám, ozáření a ohni, ochranné pomůcky pro práci ve výškách, bezpečnostní a záchranné postroje, ochranné pomůcky proti pádu, záznamníky, hlasové schránky, faxy, modemy, magnetické superty zvukových záznamů, televizní herní a výukové operační systémy, přenosné herní a výukové operační systémy, bezdrátové komunikační zařízení, počítačový software příslušející ke všem předcházejícím položkám; (35) inzerce, organizování a zajišťování obchodních předváděcích akcí výrobků a služeb, obchodní nebo podnikatelské informace, pomoc, poradenství a poskytování konzultací v obchodní činnosti, vytváření obchodních a obchodně-informačních sítí, reklamní a propagační činnost, zprostředkování reklamní činnosti, organizování komerčních a reklamních výstav, zprostředkování obchodu pro třetí strany, rozšiřování vzorků zboží, obchodní pomoc v oblasti kancelářské a komunikační techniky, pronájem kancelářských strojů a zařízení, správa obchodních zájmů třetích osob,

vypracování statistických přehledů, poradenství v oblasti organizace a ekonomiky podnikání, marketing, průzkum a analýzy trhů, distribuce zboží k reklamním účelům, rozmnožování dokumentů, direct mailing, on-line reklama na datové komunikační síti, on-line inzerce, zajištění a realizace reklamních kampaní, předváděcí činnost pro obchodní a reklamní účely, personální poradenství, služby dovozní a vývozní agentury, informační služby na Internetu související s komerční činností, maloobchodní a velkoobchodní služby, zprostředkování interaktivního obchodu pomocí globálních komunikačních sítí (Internet), zprostředkování obchodů pro třetí strany, shromažďování různého zboží pro třetí osoby (kromě jejich přepravy) za účelem umožnění spotřebitelům, aby si tyto výrobky mohli pohodlně prohlížet a nakupovat), to vše s výrobky: chemické výrobky určené pro průmysl, vědu a fotografii, jakož i pro zemědělství, zahradnictví a lesnictví, umělé pryskyřice v surovém stavu, plastické hmoty v surovém stavu, hnojiva pro půdu, hasicí přístroje (složení), prostředky pro kalení a letování kovů, chemické výrobky určené ke konzervování potravin, tříslicí materiály, lepidla pro průmysl, barvy, nátěry, laky, ochranné výrobky proti korozi a proti deteriorizaci dřeva, barviva, mořidla, přírodní pryskyřice v surovém stavu, kovy listkové a práškové pro malíře, dekoratéry a umělce, přípravky pro bělení a jiné prací prostředky, přípravky pro čištění, leštění, odmašťování a broušení, mýdla, parfumerie, vonné oleje, kosmetika, vlasové vody (lotions), zubní pasty, průmyslové oleje a tuky, mazadla, výrobky pro pohlcování, zavlažování a vázání prachu, paliva včetně benzínu pro motory a osvětlovací látky, svíčky a knoty, farmaceutické a veterinářské výrobky, hygienické výrobky pro léčebné účely, dietní potraviny a dietetické přípravky pro léčebné nebo veterinární účely, potravní doplňky pro lidskou potřebu a pro zvířata, náplasti, obvazový materiál, materiály pro plombování zubů a pro zubní otisky, dezinfekční přípravky, výrobky pro hubnutí škodlivých zvířat, fungicidy, herbicidy, obecné kovy a jejich slitiny, kovové stavební materiály, kovové stavební materiály přenosné, kovové materiály pro železnice, kovové kabely a dráty neelektrické, kovové potřeby zámečnické a klempířské, kovové trubky, sejfy, rudy, obráběcí stroje, motory (s výjimkou motorů pro pozemní vozidla), spojky a transmisní zařízení mimo ty, které jsou pro pozemní vozidla, zemědělské nástroje, kromě nástrojů poháněných ručně, lůhne pro vejce, prodejní automaty, nářadí a nástroje s ručním pohonem, nože, vidličky a lžíce, sečné zbraně, břitvy, přístroje a nástroje vědecké, námořní, geodetické, fotografické, filmové, optické, přístroje pro vážení, měření, signalizaci, kontrolu (inspekci), záchranu a přístroje pro vyučování, přístroje a nástroje pro vedení, přepínání, přeměnu, akumulaci, regulaci nebo řízení elektrického proudu, přístroje pro záznam, převod, reprodukci zvuku nebo obrazu, nosiče dat magnetické, záznamové disky, kompaktní disky, DVD a ostatní digitální záznamové nosiče, ústrojí pro přístroje na mince, pokladny registrační, kalkulačky, zařízení na zpracování dat, počítače, počítačový software, hasicí přístroje, přístroje a nástroje chirurgické, zubní a veterinářské, umělé údy, oči a zuby, ortopedické potřeby, materiál na sešívání ran, přístroje pro osvětlení, topení, výrobu páry, pro vaření, přístroje chladicí, pro sušení, ventilaci, rozvod vody a sanitární zařízení, vozidla, dopravní prostředky pozemní, vzdušné nebo vodní, střelné zbraně, střelivo (munice) a střely, výbušniny, ohňostroje, vzácné kovy a jejich slitiny, pozlacené nebo posříbřené výrobky, klenoty, bižuterie, drahokamy, hodinářské potřeby a chronometrické přístroje, hudební nástroje, papír, lepenka, tiskářské výrobky, potřeby pro knižní vazby, fotografie, papírenské zboží, lepidla pro papírenství nebo domácnost, materiál pro umělce, štetce, psací stroje a kancelářské potřeby (vyjímaje nábytek), učební a vyučovací pomůcky s výjimkou přístrojů, plastické obaly, tiskařské typy, štoky, kaučuk, gutaperča, guma, azbest, slída, polotovary z plastických hmot, materiály těsnící, ucpávací a izolační, ohebné trubky nekovové, kůže a její imitace, zvířecí kůže, usně, kufrty a cestovní tašky, deštníky a slunečníky, vycházkové hole, biče, jezdecké postroje a sedla, stavební materiály nekovové, neohébné trubky nekovové pro stavebnictví, asfalt, smůla, přenosné konstrukce nekovové, nekovové pomníky, nábytek, zrcadla, rámy, dřevěné výrobky, výrobky z přírodních materiálů zejména ze slonoviny, želoviny, jantaru, perleti, mořské pěny a jejich náhražek, pomůcky a nádoby pro kuchyň, hřebeny a mycí houby, kartáče (s výjimkou štetců), materiály pro výrobu kartáčů, čističí potřeby, drátky na čištění parket, sklo surové nebo opracované (s výjimkou stavebního skla), sklo, porcelán a majolika, lana, provazy, sítky, stany, plachty, plachtoviny, pytle, materiál na vycpávky (s výjimkou kaučuku nebo plastických hmot), textilní materiály ze surových vláken, vlákna pro textilní účely, textil a textilní zboží, povlečení, ubrusy, oděvy, obuv, kloboučnické zboží, krajky a výšivky, stuhly a tkaníčky, knoflíky, háčky a očka, poutka - galanterie, špendlíky a jehly, umělé květiny, koberce, rohožky, rohože, linoleum a jiné obklady podlah, tapety na stěny nikoliv textilní, hry, hračky, potřeby pro gymnastiku a sport, vánoční ozdoby, maso, ryby, drůbež a zvířata, masové výtažky, konzervované, mražené, sušené a vařené ovoce a

zelenina, žele, džemy, kompoty, vejce, mléko a mléčné výrobky, jedlé oleje a tuky, káva, čaj, kakao a kávové náhražky, rýže, tapioka a šágo, mouka a obilninové přípravky, chléb, pečivo a cukrovinky, polevy, cukr, med, melasa, droždí, prášek do pečiva, sůl, hořčice, ocet, omáčky (chutové přísady), koření, zmrzlina, zrní a zemědělské, zahradnické a lesní produkty, živá zvířata, čerstvé ovoce a zelenina, semena, rostliny a květiny, krmlivo pro zvířata, slad, piva, minerální vody, šumivé nápoje a jiné nápoje nealkoholické, nápoje a šťávy ovocné, sirupy a jiné přípravky k zhotovování nápojů, alkoholické nápoje (s výjimkou pív), tabák, potřeby pro kuřáky, zápalky; (37) instalační a montážní služby výrobků uvedených ve třídě 9, revize a servis (záruční i pozáruční) kancelářské, výpočetní, reprografické a telekomunikační techniky, čištění, opravy, údržba a instalování elektrických spotřebičů, fotografických přístrojů, chemické čištění, informace o opravách, montáž, údržba a opravy kancelářských strojů a zařízení a počítačového hardwaru; (38) počítačová komunikace a přístup k Internetu, přístup k obsahu Internetu, k internetovým stránkám a portálům, poskytování internetového připojení, komunikace pomocí terminálů nebo počítačů, služby v oblasti komunikace a transakcí informací (nikoliv transakce finanční, peněžní, devizové) prostřednictvím datové sítě, provozování datových, informačních a komunikačních sítí, provozování internetového vyhledávače, přenos dat a informací, komunikace prostřednictvím elektronických prostředků, přenos interaktivního zábavního softwaru, interaktivní vysílání a komunikační služby, interaktivní komunikační služby prostřednictvím počítače, interaktivní televizní a rozhlasové vysílání, odborné služby v oblasti telekomunikačních sítí, telefonní služby a mobilní telefonní služby, služby rozhlasového a televizního vysílání, služby konferenčních místností, diskusní místnosti (poskytování internetových diskusních fór), řízení on-line konferenčních místností, fóra (chatové místnosti) pro sociální sítě, služby diskusních místností pro sociální sítě, poskytování služeb v oblasti elektronických informačních vývěsek a chatových místností, poskytování on-line chatových místností za účelem přenosu zpráv mezi počítačovými uživateli, šíření a výměna informací prostřednictvím Internetu nebo jiných komunikačních médií, pronájem telekomunikačních zařízení a zprostředkování této činnosti, zprostředkovatelská a poradenská činnost pro služby v oblasti telekomunikací, pronájem telekomunikačních strojů a zařízení, šíření audiovizuálních děl; (40) montáž materiálů na objednávku (pro třetí osoby), včetně montáže materiálů na objednávku v oblasti multifunkčních zařízení, zobrazovací a komunikační techniky, projektorů a video projektorů, konzultační, informační a odborné poradenství k montáži výše uvedeného zboží v rámci této třídy, kopírování zvukových a obrazových záznamů, půjčování a pronájem spojených s výrobními službami v rámci této třídy, řízení a nakládání s odpady v rámci této třídy (likvidace odpadu); (41) vzdělávání a školení, speciální trénink prostřednictvím magnetických, optických a obdobných nosičů, e-learning, školicí a vzdělávací činnost, organizování a vedení kolokvií, konferencí, kongresů, sympozií, výukových a motivačních programů, seminářů, školení, kurzů, workshopů a vzdělávacích a konzultačních akcí, pořádání, zajišťování a řízení pracovních setkání - školení, odborných tematických seminářů, workshopů a konferencí školení a vyučování, instruktážní a výchovný výevik, služby v oblasti interaktivní výuky a zábavy, tvorba televizních nebo rozhlasových programů nebo pořadů, nakladatelství a vydavatelství, ediční činnost, publikační činnost, nahrávání nosičů zvukových nebo obrazově zvukových, půjčování nahraných zvukových a zvukově obrazových záznamů, výroba, tvorba audiovizuálních děl, tv produkce, filmová produkce, televizní výroba programů (tvorba a výroba televizních programů), tvorba výukových a vzdělávacích programů, tvorba a výroba televizních a audiovizuálních programů, výchovná, vzdělávací, soutěžní a zábavní činnost, zábavní nebo kulturní nebo vzdělávací představení, organizace společenských a kulturních akcí (ne pro komerční účely), organizace, provozování a provádění her a soutěží i veřejných (ne pro komerční účely), výstavní činnost v oblasti kultury nebo zábavy nebo výchovy nebo vzdělávání (ne pro komerční účely), produkční činnost, předškolní vzdělávání, včetně speciálního předškolního výchovy a vzdělávání dětí se zdravotním postižením, mimoškolní výchova a vzdělávání, tělesná výchova, výchovné a vzdělávací služby pro rozvoj duševních schopností osob a k upoutání pozornosti, pořádání specializačních doškolovacích kurzů, informace o výchově a vzdělávání, školení pro pracovníky v předškolních zařízeních, zejména organizování, pořádání a vedení kurzů, školení, seminářů, workshopů a soutěží (vzdělávacích nebo zábavných), virtuální výuka, provozování pracovních diskusního a zájmového klubu, provozování knihoven a sportovních zařízení, zvuková produkce a videoprodukce a fotografování, pronájem audiovizuální techniky zejména projektorů, služby virtuální výuky, služby digitální výuky; (42) vědecké a technologické služby, služby testování, služby ověřování a služby kontroly kvality, návrhářství, odborné poradenství v oblasti počítačových a

informačních systémů, odborné služby v oblasti informačních technologií, vývoj softwaru, programování a implementace softwaru, pronájem softwaru, pronájem počítačového hardwaru a počítačového vybavení, služby zabezpečení, ochrany a obnovy v oblasti informačních technologií, konzultační, poradenské a informační služby v oblasti informačních technologií, služby kopírování a konverze dat, služby kódování dat, počítačové analýzy a počítačová diagnostika, výzkum, vývoj a zavádění počítačů a počítačových systémů, správa počítačových projektů, vytěžování dat (počítačové služby), služby v oblasti vkládání digitálních vodoznaků (počítačové služby), technické služby v oblasti počítačů, služby v oblasti konfigurace počítačových sítí, aktualizace paměťových bank počítačových systémů, aktualizace webových stránek pro třetí osoby, monitorování počítačových systémů pomocí vzdáleného přístupu, údržba počítačových programů, pronájem výpočetních strojů a zařízení.

Třídy výrobků a služeb:
9, 35, 37, 38, 40, 41, 42

(210) O-521252

(111) **349526**

(220) 31.03.2015

(151) 11.11.2015

(540)



(594) Kombinovaná

(591) Barevná

(730) **Z + M PROPERTY a.s.**, Valchařská 3261/17, Ostrava, Moravská Ostrava, 70200, CZ

(740) Silesia Patent s.r.o., Soukromá 261, Václavovice, 73934

(511) (9) přístroje a nástroje vědecké, námořní, geodetické, fotografické, filmové, optické, zařízení v oblasti informačních technologií a audiovizuální zařízení, zařízení a příslušenství na zpracování dat (elektrická a mechanická), počítače, počítačové stanice (počítačové zařízení), počítačové učebny a počítačový hardware, nahraný obsah (počítačové programy, data a informace), počítačový software, software pro digitální výuku, počítačové programy pro virtuální výuku, elektrické a elektronické komunikační a telekomunikační přístroje a nástroje, telekomunikační zařízení (včetně serverů) k napojování na databáze a Internet, zařízení v oblasti informačních technologií a audiovizuální zařízení, audiovizuální a fotografické přístroje, zobrazovací přístroje, televizory a filmové přístroje a video přístroje, projekory, videokamery, videokazety, videorekordéry, videotelefony, vysílačky (osobní vysílačky), interaktivní terminály a interaktivní elektronické tabule, interaktivní počítačové systémy, interaktivní video přístroje, interaktivní počítačový software, přístroje na interaktivní přenos dat, software pro interaktivní televizi, interaktivní multimediální počítačové programy, interaktivní multimediální počítačové herní programy, zařízení ke zpracování dat, zástrčky, zásuvky a ostatní elektrické spojky, zesilovače, přehrávače, radiopagingové a radiotelefonní přístroje a nástroje, telefony a telefonní sady, telefonní vybavení a příslušenství, počítačové osobní organizátory, antény a anténní adaptéry, baterie, mikroprocesory, klávesnice, modemy, elektronické gps (global positioning systems), elektronické navigační přístroje a nástroje a elektronické přístroje a nástroje pro zjištění polohy, přístroje pro záznam, převod reprodukci zvuku nebo obrazu, magnetické nosiče zvukových záznamů, přístroje pro zpracování informací a počítače, přístroje, nástroje a zařízení pro vedení, přepínání, přeměnu, akumulaci, regulaci a řízení elektrického proudu, osobní ochranné pomůcky, a to: chrániče očí, chrániče těla, masky ochranné, ochranné štíty, dýchací masky, masky proti znečištění na ochranu dýchacího ústrojí, masky proti prachu, ozáření a ohni, ochranné obleky proti úrazům, radiaci a ohni, ochranné oděvy, ochranné pracovní oděvy (na ochranu proti nehodám či zranění), ochranné oděvy pro prevenci úrazů, ochranné protipožární oděvy, letecké ochranné oděvy, reflexní oděvy k prevenci nehod, tepelné ochranné pomůcky (oděvy) na ochranu proti nehodám či zranění, bezpečnostní záchranné vesty, ochranné nebo neprůstředné vesty, ochranné rukavice proti nehodám nebo úrazům, ochranné rukavice proti rtg, záření pro průmyslové účely, pásky na rukáv (světelné) na ochranu před úrazem nebo zraněním, pomůcky na ochranu hlavy, ochranné přílby, helmy a kukly či jiné ochranné

pokrývky hlavy, pomůcky na ochranu očí, ochranné brýle všeho druhu, sluneční brýle, chrániče zubů, chrániče úst a dásní, chrániče břicha na ochranu proti zranění (jiné než části sportovního oblečení nebo přizpůsobené na specifické sporty), chrániče hrudi a prsou (jiné než části sportovního oblečení nebo přizpůsobené na specifické sporty), ochranná obuv proti úrazům, nehodám, ozáření a ohni, ochranné pomůcky pro práci ve výškách, bezpečnostní a záchranné postroje, ochranné pomůcky proti pádu, záznamníky, hlasové schránky, faxy, modemy, magnetické suporty zvukových záznamů, televizní herní a výukové operační systémy, přenosné herní a výukové operační systémy, bezdrátové komunikační zařízení, počítačový software příslušející ke všem předcházejícím položkám; (35) inzerce, organizování a zajišťování obchodních předváděcích akcí výrobků a služeb, obchodní nebo podnikatelské informace, pomoc, poradenství a poskytování konzultací v obchodní činnosti, vytváření obchodních a obchodně-informačních sítí, reklamní a propagační činnost, zprostředkování reklamní činnosti, organizování komerčních a reklamních výstav, zprostředkování obchodu pro třetí strany, rozšiřování vzorků zboží, obchodní pomoc v oblasti kancelářské a komunikační techniky, pronájem kancelářských, a strojů a zařízení, správa obchodních zájmů třetích osob, vypracování statistických přehledů, poradenství v oblasti organizace a ekonomiky podnikání, marketing, průzkum a analýzy trhů, distribuce zboží k reklamním účelům, rozmnožování dokumentů, direct mailing, on-line reklama na datové komunikační síti, on-line inzerce, zajištění a realizace reklamních kampaní, předváděcí činnost pro obchodní a reklamní účely, personální poradenství, služby dovozní a vývozní agentury, informační služby na Internetu související s komerční činností, maloobchodní a velkoobchodní služby, zprostředkování interaktivního obchodu pomocí globálních komunikačních sítí (Internet), zprostředkování obchodů pro třetí strany, shromažďování různého zboží pro třetí osoby (kromě jejich přepravy) za účelem umožnění spotřebitelům, aby si tyto výrobky mohli pohodlně prohlížet a nakupovat), to vše s výrobky: chemické výrobky určené pro průmysl, vědu a fotografii, jakož i pro zemědělství, zahradnictví a lesnictví, umělé pryskyřice v surovém stavu, plastické hmoty v surovém stavu, hnojiva pro půdu, hasicí přístroje (složení), prostředky pro kalení a letování kovů, chemické výrobky určené ke konzervování potravin, tříslicí materiály, lepidla pro průmysl, barvy, nátěry, laky, ochranné výrobky proti korozi a proti deteriorizaci dřeva, barviva, mořidla, přírodní pryskyřice v surovém stavu, kovy listkové a práškové pro malíře, dekoratéry a umělce, přípravky pro bělení a jiné prací prostředky, přípravky pro čištění, leštění, odmašťování a broušení, mýdla, parfumerie, vonné oleje, kosmetika, vlasové vody (lotions), zubní pasty, průmyslové oleje a tuky, mazadla, výrobky pro pohlcování, zavlažování a vázání prachu, paliva včetně benzínu pro motory a osvětlovací látky, svíčky a knoty, farmaceutické a veterinářské výrobky, hygienické výrobky pro léčebné účely, dietní potraviny a dietetické přípravky pro léčebné nebo veterinární účely, potravní doplňky pro lidskou potřebu a pro zvířata, náplasti, obvazový materiál, materiály pro plombování zubů a pro zubní otisky, dezinfekční přípravky, výrobky pro hubení škodlivých zvířat, fungicidy, herbicidy, obecné kovy a jejich slitiny, kovové stavební materiály, kovové stavební materiály přenosné, kovové materiály pro železnice, kovové kabely a dráty neelektrické, kovové potřeby zámečnické a klempířské, kovové trubky, sejfy, rudy, obráběcí stroje, motory (s výjimkou motorů pro pozemní vozidla), spojky a transmisní zařízení mimo ty, které jsou pro pozemní vozidla, zemědělské nástroje, kromě nástrojů poháněných ručně, líhně pro vejce, prodejní automaty, nářadí a nástroje s ručním pohonem, nože, vidličky a lžice, sečné zbraně, britvy, přístroje a nástroje vědecké, námořní, geodetické, fotografické, filmové, optické, přístroje pro vážení, měření, signalizaci, kontrolu (inspekci), záchranu a přístroje pro vyučování, přístroje a nástroje pro vedení, přepínání, přeměnu, akumulaci, regulaci nebo řízení elektrického proudu, přístroje pro záznam, převod, reprodukci zvuku nebo obrazu, nosiče dat magnetické, záznamové disky, kompaktní disky, DVD a ostatní digitální záznamové nosiče, ústrojí pro přístroje na mince, pokladny registrační, kalkulačky, zařízení na zpracování dat, počítače, počítačový software, hasicí přístroje, přístroje a nástroje chirurgické, zubní a veterinářské, umělé údy, oči a zuby, ortopedické potřeby, materiál na sešívání ran, přístroje pro osvětlení, topení, výrobu páry, pro vaření, přístroje chladič, pro sušení, ventilaci, rozvod vody a sanitární zařízení, vozidla, dopravní prostředky pozemní, vzdušné nebo vodní, střelné zbraně, střelivo (munice) a střely, výbušniny, ohňostroje, vzácné kovy a jejich slitiny, pozlacené nebo postříbené výrobky, klenoty, bižuterie, drahokamy, hodinářské potřeby a chronometrické přístroje, hudební nástroje, papír, lepenka, tiskárenské výrobky, potřeby pro knižní vazby, fotografie, papírenské zboží, lepidla pro papírenství nebo domácnost, materiál pro umělce, štetce, psací stroje a kancelářské potřeby (vyjímaje nábytek), učební a vyučovací pomůcky s výjimkou přístrojů, plastické obaly, tiskařské typy, štočky, kaučuk, gutaperča, guma, azbest,

slída, polotovary z plastických hmot, materiály těsnící, ucpávací a izolační, ohebné trubky nekovové, kůže a její imitace, zvířecí kůže, usně, kufry a cestovní tašky, deštníky a slunečníky, vycházkové hole, biče, jezdecké postroje a sedla, stavební materiály nekovové, neohébné trubky nekovové pro stavebnictví, asfalt, smůla, přenosné konstrukce nekovové, nekovové pomníky, nábytek, zrcadla, rámy, dřevěné výrobky, výrobky z přírodních materiálů zejména ze slonoviny, želvoviny, jantaru, perleti, mořské pěny a jejich náhražek, pomůcky a nádoby pro kuchyň, hřebeny a mycí houby, kartáče (s výjimkou štětců), materiály pro výrobu kartáčů, čističí potřeby, drátky na čištění parket, sklo surové nebo opracované (s výjimkou stavebního skla), sklo, porcelán a majolika, lana, provazy, síťky, stany, plachty, plachtoviny, pytle, materiál na vycpávky (s výjimkou kaučuku nebo plastických hmot), textilní materiály ze surových vláken, vlákna pro textilní účely, textil a textilní zboží, povlečení, ubrusy, oděvy, obuv, kloboučnické zboží, krajky a výšivky, stuhy a tkaničky, knoflíky, háčky a očka, poutka - galanterie, špendlíky a jehly, umělé květiny, koberce, rohožky, rohože, linoleum a jiné obklady podlah, tapety na stěny nikoliv textilní, hry, hračky, potřeby pro gymnastiku a sport, vánoční ozdoby, maso, ryby, drůbež a zvířina, masové výtažky, konzervované, mražené, sušené a vařené ovoce a zelenina, želé, džemy, kompoty, vejce, mléko a mléčné výrobky, jedlé oleje a tuky, káva, čaj, kakao a kávové náhražky, rýže, tapioka a ságo, mouka a obilninové přípravky, chléb, pečivo a cukrovinky, polevy, cukr, med, melasa, droždí, prášek do pečiva, sůl, hořčice, ocet, omáčky (chuťové přísady), koření, zmrzlina, zrní a zemědělské, zahradnické a lesní produkty, živá zvířata, čerstvé ovoce a zelenina, semena, rostliny a květiny, krmiva pro zvířata, slad, piva, minerální vody, šumivé nápoje a jiné nápoje nealkoholické, nápoje a šťávy ovocné, sirupy a jiné přípravky k zhotovení nápojů, alkoholické nápoje (s výjimkou pív), tabák, potřeby pro kuřáky, zápalky; (37) instalační a montážní služby výrobků uvedených ve třídě 9, revize a servis (záruční i pozáruční) kancelářské, výpočetní, reprografické a telekomunikační techniky, čištění, opravy, údržba a instalování elektrických spotřebičů, fotografických přístrojů, chemické čištění, informace o opravách, montáž, údržba a opravy kancelářských strojů a zařízení a počítačového hardwaru; (38) počítačová komunikace a přístup k Internetu, přístup k obsahu Internetu, k internetovým stránkám a portálům, poskytování internetového připojení, komunikace pomocí terminálů nebo počítačů, služby v oblasti komunikace a transakcí informací (nikoliv transakce finanční, peněžní, devizové) prostřednictvím datové sítě, provozování datových, informačních a komunikačních sítí, provozování internetového vyhledávače, přenos dat a informací, komunikace prostřednictvím elektronických prostředků, přenos interaktivního zábavního softwaru, interaktivní vysílání a komunikační služby, interaktivní komunikační služby prostřednictvím počítače, interaktivní televizní a rozhlasové vysílání, odborné služby v oblasti telekomunikačních sítí, telefonní služby a mobilní telefonní služby, služby rozhlasového a televizního vysílání, služby konferenčních místností, diskusní místnosti (poskytování internetových diskusních fór), řízení on-line konferenčních místností, fóra (chatové místnosti) pro sociální sítě, služby diskusních místností pro sociální sítě, poskytování služeb v oblasti elektronických informačních vývěsek a chatových místností, poskytování on-line chatových místností za účelem přenosu zpráv mezi počítačovými uživateli, šíření a výměna informací prostřednictvím Internetu nebo jiných komunikačních médií, pronájem telekomunikačních zařízení a zprostředkování této činnosti, zprostředkovatelská a poradenská činnost pro služby v oblasti telekomunikací, pronájem telekomunikačních strojů a zařízení, šíření audiovizuálních děl; (40) montáž materiálů na objednávku (pro třetí osoby), včetně montáže materiálů na objednávku v oblasti multifunkčních zařízení, zobrazovací a komunikační techniky, projektorů a video projektorů, konzultační, informační a odborné poradenství k montáži výše uvedeného zboží v rámci této třídy, kopírování zvukových a obrazových záznamů, půjčování a pronájem spojených s výrobními službami v rámci této třídy, řízení a nakládání s odpady v rámci této třídy (likvidace odpadu); (41) vzdělávání a školení, speciální trénink prostřednictvím magnetických, optických a obdobných nosičů, e-learning, školicí a vzdělávací činnost, organizování a vedení kolokvií, konferencí, kongresů, sympozií, výukových a motivačních programů, seminářů, školení, kurzů, workshopů a vzdělávacích a konzultačních akcí, pořádání, zajišťování a řízení pracovních setkání - školení, odborných tematických seminářů, workshopů a konferencí školení a vyučování, instruktážní a výchovný výcvik, služby v oblasti interaktivní výuky a zábavy, tvorba televizních nebo rozhlasových programů nebo pořadů, nakladatelství a vydavatelství, ediční činnost, publikační činnost, nahrávání nosičů zvukových nebo obrazových zvukových, půjčování nahraných zvukových a zvukově obrazových záznamů, výroba, tvorba audiovizuálních děl, tv produkce, filmová produkce, televizní výroba programů (tvorba a výroba televizních programů), tvorba výukových a vzdělávacích programů, tvorba

a výroba televizních a audiovizuálních programů, výchovná, vzdělávací, soutěžní a zábavní činnost, zábavní nebo kulturní nebo vzdělávací představení, organizace společenských a kulturních akcí (ne pro komerční účely), organizace, provozování a provádění her a soutěží i veřejných (ne pro komerční účely), výstavní činnost v oblasti kultury nebo zábavy nebo výchovy nebo vzdělávání (ne pro komerční účely), produkční činnost, předškolní vzdělávání, včetně speciální předškolní výchovy a vzdělávání dětí se zdravotním postižením, mimoškolní výchova a vzdělávání, tělesná výchova, výchovné a vzdělávací služby pro rozvoj duševních schopností osob a k upoutání pozornosti, pořádání specializačních doškolovacích kurzů, informace o výchově a vzdělávání, školení pro pracovníky v předškolních zařízeních, zejména organizování, pořádání a vedení kurzů, školení, seminářů, workshopů a soutěží (vzdělávacích nebo zábavných), virtuální výuka, provozování pracovních diskusního a zájmového klubu, provozování knihoven a sportovních zařízení, zvuková produkce a videoprodukce a fotografování, pronájem audiovizuální techniky zejména projektorů, služby virtuální výuky, služby digitální výuky; (42) vědecké a technologické služby, služby testování, služby ověřování a služby kontroly kvality, návrhářství, odborné poradenství v oblasti počítačových a informačních systémů, odborné služby v oblasti informačních technologií, vývoj softwaru, programování a implementace softwaru, pronájem softwaru, pronájem počítačového hardwaru a počítačového vybavení, služby zabezpečení, ochrany a obnovy v oblasti informačních technologií, konzultační, poradenské a informační služby v oblasti informačních technologií, služby kopírování a konverze dat, služby kódování dat, počítačové analýzy a počítačová diagnostika, výzkum, vývoj a zavádění počítačů a počítačových systémů, správa počítačových projektů, vytěžování dat (počítačové služby), služby v oblasti vkládání digitálních vodoznaků (počítačové služby), technické služby v oblasti počítačů, služby v oblasti konfigurace počítačových sítí, aktualizace paměťových bank počítačových systémů, aktualizace webových stránek pro třetí osoby, monitorování počítačových systémů pomocí vzdáleného přístupu, údržba počítačových programů, pronájem výpočetních strojů a zařízení.

Třídy výrobků a služeb:
9, 35, 37, 38, 40, 41, 42

(210) O-521253

(111) **349548**

(220) 14.04.2015

(151) 11.11.2015

(540)



(594) Kombinovaná

(591) Barevná

(730) **České dráhy, a.s.**, nábřeží Ludvíka Svobody 1222/12, Praha 1, Nové Město, 11000, CZ

(511) (12) dopravní prostředky pozemní; (35) propagační činnost a reklama ve třídách 12 a 39; (39) doprava.

Třídy výrobků a služeb:

12, 35, 39

(210) O-521584

(111) **349549**
(220) 14.04.2015
(151) 11.11.2015
(540)



(594) Kombinovaná
(591) Barevná
(730) **České dráhy, a.s.**, nábřeží Ludvíka Svobody 1222/12, Praha 1, Nové Město, 11000, CZ
(511) (12) dopravní prostředky pozemní; (35) propagační činnost a reklama ve třídách 12 a 39; (39) doprava.
Třídy výrobků a služeb:
12, 35, 39
(210) O-521585

(111) **349891**
(220) 30.03.2015
(151) 02.12.2015
(540)

DOSSIGN!

(592) Slovní
(730) **Dostálová Vladimíra**, Ke Koupališti 356, Cerhovice, 26761, CZ
(740) GATODE s. r. o., Ing. Mgr. Denisa Dudová, Vršovická 478/51, Praha 10, Vršovice, 10000
(511) (24) textil a textilní zboží spadající do této třídy, látky, textilie, textilie z hedvábí, jutové tkaniny, dekorační látky, bytový textil, domácí textil, koupelnový a kuchyňský textil, záclony, textilní záclony, závěsy, textilní závěsy, povlečení, lůžkoviny, ložní prádlo, prostěradla, ložní pokrývky a příkrývky, lůžkové přehozy, deky, plědy, ubrusy, ručníky a utěrky, osušky; (26) krajky a výšivky, stuhy a tkaničky, ozdoby stříbrné (výšivky), ozdoby textilních výrobků, nažehlovací ozdoby textilních výrobků, ozdoby zlaté (výšivky), pásky na ruce (oděvní doplňky), kloboukové ozdoby (ne z drahých kovů), ozdobné lemování, ozdoby blýskavé (pro oděvy), stuhy (textilní galanterie), vlasové stuhy, ozdoby do vlasů, stuhy, kalouny rezervní, ozdoby na obuv, ozdoby na obuv ne z drahých kovů, šňůry pletené, šňůry pro oděvy, tkalouny lemovací, tkaničky do bot, třásně, třpytky slídové (flitry), vázačky místo kravaty, vlákna kovová postříbřená nebo pozlacená k vyšívání a pro prýmkařství, spony ozdobné, volány (krajkovina), volány (oděvní), záplaty nažehlovací na opravu textilu, značky na prádlo, záplaty nažehlovací jako textilní ozdoby, značení pro prádlo a oděvy; (35) maloobchodní a velkoobchodní služby, zásilkový prodej, elektronický obchod (e-shop) prostřednictvím Internetu nebo jiné počítačové sítě, vše s výše uvedenými výrobky ve třídách 24 a 26, inzertní, reklamní a propagační služby, reklama a marketing, řízení obchodní činnosti, pomoc při řízení obchodní činnosti, obchodní administrativa, kancelářské práce, zprostředkování obchodních záležitostí ve vztahu k výrobkům výše uvedeným ve třídách 24 a 26, zákaznický servis, jako zajišťování odbytu, zastupování při obchodních jednáních a sjednávání obchodních podmínek, rozmnožování a tisk reklamních a propagačních materiálů, vývoj a publikace reklamních a propagačních materiálů, reklama prostřednictvím pošty a e-mailu, automatické zpracování dat, telemarketing, zadávání a systematická organizace dat v počítačových databázích, výstavy k reklamním a obchodním účelům, předvádění zboží prostřednictvím Internetu nebo katalogu nebo výstav za účelem reklamy a/nebo prodeje, přeskupování a shromažďování (kromě dopravy) různých výrobků pro třetí osoby za účelem umožnit spotřebiteli pohodlně vybrat a prohlížet a kupovat (kromě přepravy) prostřednictvím katalogu a/nebo Internetu a/nebo zásilkového prodeje.

Třídy výrobků a služeb:
24, 26, 35
(210) O-521218

(111) **350426**
(220) 08.07.2015
(151) 23.12.2015
(540)

CEPTAVA

(592) Slovní
(730) **SANDOZ AG**, Viaduktstrasse 3, 4051 Basel, CH
(740) Havlík Švorčík a partneři, advokátní a patentová kancelář, JUDr. Michal Havlík, advokát, Hájkova 1406/2, Praha 2, Nové Město, 12000
(511) (5) farmaceutické přípravky pro humánní užití, zejména imunosupresiva.
Třídy výrobků a služeb:
5
(210) O-523678

(111) **351289**
(220) 08.06.2015
(151) 10.02.2016
(540)

LAMITEN

(592) Slovní
(730) **GRANITOL akciová společnost**, Partyzánská 464, Moravský Beroun, 79305, CZ
(740) JUDr. Miluše Calábková, advokátka, Jiráskova 1215/17, Litovel, 78401
(511) (16) plastické obaly (nezařazené do jiných tříd) pro balení potravin a spotřebního zboží.
Třídy výrobků a služeb:
16
(210) O-522951

(111) **351877**
(220) 13.04.2015
(151) 16.03.2016
(540)



(594) Kombinovaná
(591) Barevná
(730) **mia translate s.r.o.**, Pobežní 249/46, Praha 8, Karlín, 18600, CZ
(511) (35) prodej po telefonu (telemarketing), účetnictví; (36) finanční analýzy, finanční poradenství, pronájem nemovitostí, finanční řízení; (41) doučování, elektronické publikování (DTP), poskytování informací o výchově a vzdělávání, vydávání knih, organizování a vedení konferencí a kongresů, korespondenční kurzy, koučink (školení), tlumočení znakové řeči, překladatelské služby, psaní textů (jiných než reklamních), organizování a vedení seminářů, služby v oblasti grafické úpravy jiné než pro reklamní účely, opatrování titulků, tlumočnické služby, vyučování (výuka), zkoušení, přezkoušení.
Třídy výrobků a služeb:
35, 36, 41
(210) O-521532

(111) **352453**
(220) 03.08.2015
(151) 20.04.2016
(540)

NORDline

(592) Slovní
(730) **TEFCOLD CZ s.r.o.**, Vítkovice 3046, Ostrava, 70300, CZ
(740) Ing. Jarmila Javoříková, patentový zástupce, Slunečná 4566, Zlín, 76005
(511) (7) prací a čisticí přístroje, pračky na prádlo, vysavače všeho druhu, mycí a čisticí přístroje, myčky na nádobí, univerzální kuchyňské elektrické roboty, elektrické nářezové stroje, mlýnky na maso, krouhače, mixéry, součásti uvedených přístrojů a zařízení, motory a hnací pohony pro přístroje uvedené v této třídě, elektrické mlýnky na kávu; (9) přístroje pro vedení, výrobu,

přepínání, přeměnu, akumulaci, regulaci nebo řízení elektrického proudu, přístroje pro záznam, převod a reprodukci zvuku/obrazu, audio/video přístroje a jejich součásti, optické přístroje, filmové a fotografické přístroje, přístroje pro měření a regulaci, vážení, kontrolu a signalizaci, přístroje optické, vědecké aparáty a přístroje, přístroje pro zpracování informací, počítače, notebooky, software, elektronické počítačové informační a řídicí systémy, příslušenství k výpočetní technice spadající do této třídy - modemy, mikroprocesory, PC myši, PC tiskárny, PC monitory, sluchátka a mikrofony, reproduktory, nosiče dat v elektronické podobě a zvukově-obrazové záznamy magnetické nebo v elektronické podobě, přístroje telekomunikační techniky - telefony všeho druhu, telefonní ústředny, faxy, elektronické pokladny, čtecí zařízení pro čárové kódy, elektrosoučástky všeho druhu, elektrické vodiče - kabely a optické kabely, elektroinstalační materiály, baterie (akumulátory), přístroje zabezpečovací jiné než pro vozidla, alarmy všeho druhu jiné než pro vozidla; (11) přístroje pro chlazení - chladničky, mrazničky, chladič a mrazicí skříně (boxy), chladič vinotéky, minibary, chladič vitríny cukrářské, chladič a mrazicí vitríny, salátové bary, chladič ostrovy, výrobky ledu, výrobky ledové tříště, výrobky a konzervátory zmrazliny, zařízení pro šokové chlazení a mražení, přístroje pro vaření a pečení potravin, sporáky všeho druhu elektrické, plynové a kombinované, kávovary, mikrovlnné trouby, horkovzdušné trouby, konvektomaty, potravinářské pece etážové, pizza pece, vyhřívané vitríny, fritézy, plotny na palačinky, lávové grily, grilovací desky, smažicí plotny, toasty, kontaktní grily, hotdogy - opékače párků, waflovače, grily elektrické - jehlové, grily, rychlovarné konve, přístroje pro filtraci vody pro domácí použití, elektrické tlakové hrnce, přístroje pro osvětlení a světelné zdroje, přístroje pro sušení, sušičky prádla, přístroje pro ventilaci a klimatizaci, digestoře, elektrické zvlhčovače vzduchu, přístroje pro topení a ohřev, tlakové kotle, přístroje pro distribuci vody, tepla a plynu, hořáky, sanitární výrobky a technika všeho druhu spadající do této třídy - vany, sprchové kouty, toalety, vodovodní baterie, sauny, součásti uvedených přístrojů a zařízení.

Třídy výrobků a služeb:
7, 9, 11

(210) O-524295

(111) **352733**
(220) 02.09.2015
(151) 04.05.2016
(540)



SENIOR ROKU

(594) Kombinovaná
(730) **SENIOR PRODUCTION s.r.o.**, Havanská 450/4, Praha 7, Bubeneč, 17000, CZ
(740) Advokátní kancelář Kříž a partneři s.r.o., prof. JUDr. Jan Kříž Dr.h.c., CSc., Rybná 678/9, Praha 1, Staré Město, 11000
(511) (16) propagační a reklamní tiskoviny, letáky; (35) design reklamních materiálů, marketing, organizování výstav komerčních nebo reklamních, reklama, organizování módních přehlídek pro obchodní účely; (41) organizování módních přehlídek pro účely zábavy, organizování a plánování soutěží, organizování a plánování večírků, zábava.

Třídy výrobků a služeb:
16, 35, 41

(210) O-525015

(111) **354195**
(220) 22.12.2014
(151) 20.07.2016
(540)

ArtiVit

(592) Slovní
(730) **VITAR, s.r.o.**, třída Tomáše Bati 385, Zlín, Louky, 76302, CZ
(740) JUDr. Lucie Miklová, advokátka, Tř. T. Bati 385, Zlín, 76302
(511) (5) veterinářské výrobky, potravní doplňky pro zvířata.
Třídy výrobků a služeb:
5
(210) O-518791

(111) **354890**
(220) 26.11.2014
(151) 17.08.2016
(540)



JELEN

(594) Kombinovaná
(730) **AKTIFF, s.r.o.**, Klimentská 1207/10, Praha 1, Nové Město, 11000, CZ
(740) JUDr. Milan Kyjovský, advokát, Jaselská 202/19, Brno, Veveří, 60200
(511) (1) chemické výrobky určené pro průmysl, vědy a fotografii, jakož i pro zemědělství, zahradnictví a lesnictví, umělé pryskyřice v surovém stavu, plastické hmoty v surovém stavu, hnojiva pro půdu, hasicí přístroje (složení), prostředky pro kalení a letování kovů, chemické výrobky určené ke konzervování potravin, tříslicí materiály, lepidla pro průmysl; (3) přípravky pro bělení a jiné prací prostředky, přípravky pro čištění, leštění, odmašťování a broušení, mýdla, parfumerie, vonné oleje, vlasové vody (lotions), zubní pasty.

Třídy výrobků a služeb:
1, 3

(210) O-518181

(111) **356359**
(220) 16.09.2014
(151) 26.10.2016
(540)

Lašská Meruňkovice

(592) Slovní
(730) **Pod Skalkou, s.r.o.**, č. p. 567, Kunčice pod Ondřejníkem, 73913, CZ
(740) Mgr. Roman Fojtásek, advokát, Vinohradská 6, Praha 2, 12000
(511) (33) alkoholické nápoje ovocné, destiláty ovocné; (35) zprostředkovatelská činnost v oblasti obchodu s alkoholickými nápoji.

Třídy výrobků a služeb:
33, 35

(210) O-516465

(111) **356856**
(220) 16.09.2014
(151) 23.11.2016
(540)

CLEANEX TRADE

(592) Slovní
(730) **Melitrade a.s.**, Domažlická 1232/3, Praha 3, Žižkov, 13000, CZ
(740) Ing. Petr Soukup, patentový zástupce, tř. Svobody 43/39, Olomouc, 77900
(511) (21) pomůcky a nádoby pro domácnost a kuchyň, hřebeny a mycí houby, čisticí potřeby, houby na mytí, mycí houby a žinky, mycí houby k domácímu použití, kuchyňské houbičky, mycí houbičky, kuchyňské houbičky s drsným povrchem, utěrky na úklid, utěrky na čištění; (24) textil a textilní zboží spadající do této třídy, houbové utěrky.

Třídy výrobků a služeb:
21, 24

(210) O-516436

(111) **357164**
(220) 05.12.2014
(151) 14.12.2016
(540)



(593) Obrazová
(591) Barevná
(730) **Société des Produits Nestlé S.A.**, 1800 Vevey, CH
(740) PATENTSERVIS Praha a.s., Na Podkovce 281/10, Praha 4, Podolí, 14700
(511) (29) mléko, smetana, máslo, sýry a jiné potravinové přípravky na bázi mléka, mléčné náhražky, nápoje vyrobené s mlékem, dezerty vyrobené z mléka a dezerty vyrobené ze smetany, jogurty, sójové mléko (mléčné náhražky), přípravky na bázi sóji, jedlé oleje a tuky, náhražky smetany bez mléka; (30) káva, kávové výtažky, přípravky a nápoje na bázi kávy, ledová káva, kávové náhražky, výtažky z kávových náhražek, přípravky a nápoje na bázi kávových náhražek, cikorka (náhražka kávy), čaj, čajové výtažky, čajové přípravky a nápoje, ledový čaj, přípravky na bázi sladu jako potravina, kakao a kakaové přípravky a nápoje, čokoláda, čokoládové výrobky, čokoládové přípravky a nápoje, cukrovinky, sladkosti, bonbóny, cukroví, cukr, žvýkačky, přírodní sladidla, pekařské výrobky, chléb, droždí, jemné pečivo, sušenky, moučníky, keksy, oplatky, karamely, pudinky, zmrzliny, vodové zmrzliny, sorbety, mražené cukrovinky, mražené moučníky, jemné zmrzliny, mražené jogurty, pojiva pro přípravu zmrzliny a/nebo vodové zmrzliny a/nebo sorbetů a/nebo mražených cukrovinek a/nebo mražených moučnicků a/nebo jemné zmrzliny a/nebo mražených jogurtů, snídaňové cereálie, muesli, kukuřičné vločky, cereální tyčinky, cereálie k přímé spotřebě, cereální přípravky; (32) stolní voda, perlivá nebo šumivá voda, zpracovaná voda (zahrnutá ve tř. 32), pramenitá voda, minerální voda, ochucená voda, nealkoholické nápoje s ovocnou příchutí a nápoje na bázi ovoce, ovocné a zeleninové džusy, nektary, limonády, sody a jiné nealkoholické nápoje, sirupy, nealkoholické výtažky (extrakty) a esence a další přípravky pro výrobu nealkoholických nápojů (kromě esenciálních olejů), nápoje na bázi sóji, nealkoholické nápoje na bázi sladu, izotonické nápoje neléčebné.

Třídy výrobků a služeb:
29, 30, 32

(210) O-518436

(111) **364752**
(220) 12.05.2015
(151) 31.01.2018
(540)

Krušnohorské noviny

(592) Slovní
(730) **Českojiřetínský spolek - spolek pro oživení Krušnohoří**, č. p. 19, Český Jiřetín, 43601, CZ
(511) (16) noviny; (41) nakladatelská a vydavatelská činnost.
Třídy výrobků a služeb:
16, 41

(210) O-522227

(111) **367041**
(220) 17.03.2015
(151) 13.06.2018
(540)

Emoční rovnice

(592) Slovní
(730) **Mindssoft s.r.o.**, K Rozkoši 326, Praha 4, Šeberov, 14900, CZ
(740) JUDr. Josef Aujezdský, advokát, Opletalova 1535/4, Praha 1, Nové Město, 11000
(511) (41) elektronické publikování, poskytování on-line elektronických publikací (bez možnosti stažení), psaní textů (jiných než reklamních), vydávání elektronických knih a časopisů on-line, vydávání knih, vydávání textů, s výjimkou reklamních nebo náborových.
Třídy výrobků a služeb:
41

(210) O-520901

(111) **388224**
(220) 27.09.2004
(151) 13.10.2021
(540)

URETEK

(592) Slovní
(730) **URETEK WORLDWIDE OY**, Myllyhaantie 5, Pirkkala, 33960, FI
(740) Mgr. Jana Šuranová Traplová, advokátka, Přístavní 531/24, Praha 7, Holešovice, 17000
(511) (37) stavebnictví, výstavba, údržba a opravy, instalační služby.

Třídy výrobků a služeb:
37

(210) O-573960

Zániky ochranných známek uplynutím doby platnosti

Kapitola obsahuje údaje o ochranných známkách, které zanikly uplynutím doby platnosti podle ustanovení § 29 odst. 1 zákona č. 441/2003 Sb.

Číslo zápisu (111)	Číslo přihlášky (210)	Datum zániku (141)
110187	527	08.03.2024
176186	87410	02.03.2024
178713	87564	07.03.2024
178770	87418	02.03.2024
178777	87629	09.03.2024
183715	87694	10.03.2024
184485	87641	09.03.2024
185605	87496	04.03.2024
187792	87487	04.03.2024
187793	87488	04.03.2024
192797	87500	04.03.2024
194975	87411	02.03.2024
194976	87470	03.03.2024
194977	87471	03.03.2024
194979	87505	04.03.2024
196021	87697	11.03.2024
196022	87698	11.03.2024
196680	87622	08.03.2024
265767	343793	04.03.2024
267213	343728	03.03.2024
267218	343805	04.03.2024
267220	343861	05.03.2024
267221	343862	05.03.2024
267230	343923	08.03.2024
267231	343924	08.03.2024
267232	343925	08.03.2024
267233	343926	08.03.2024
267240	343956	09.03.2024
267242	343960	09.03.2024
267806	343766	03.03.2024
267822	343806	04.03.2024
267829	343830	04.03.2024
267830	343832	05.03.2024
267848	343967	09.03.2024
267868	344020	11.03.2024
267869	344021	11.03.2024
267870	344022	11.03.2024
267873	344036	11.03.2024
268455	343736	03.03.2024
268458	343751	03.03.2024
268489	344011	10.03.2024
268490	344024	11.03.2024
268491	344025	11.03.2024
268492	344026	11.03.2024
269050	343296	11.03.2024
269072	343692	02.03.2024
269078	343800	04.03.2024
269082	343866	05.03.2024
270590	343719	03.03.2024

Číslo zápisu (111)	Číslo přihlášky (210)	Datum zániku (141)
270603	343971	10.03.2024
270606	344057	11.03.2024
271613	343911	08.03.2024
273055	343720	03.03.2024
273058	343875	06.03.2024
273059	343876	06.03.2024
274442	343704	02.03.2024
275123	343768	03.03.2024
288243	433468	02.03.2024
297776	343717	03.03.2024
339064	511759	03.03.2024
339065	511760	03.03.2024
339193	511962	10.03.2024
339770	512015	11.03.2024
340595	511737	03.03.2024
340596	511747	03.03.2024
340597	511748	03.03.2024
340598	511749	03.03.2024
340599	511752	03.03.2024
340600	511755	03.03.2024
340601	511757	03.03.2024
340608	511902	07.03.2024
340738	511783	04.03.2024
340740	511787	04.03.2024
340742	511790	04.03.2024
340747	511900	07.03.2024
340754	511939	10.03.2024
340755	511940	10.03.2024
340756	511941	10.03.2024
340757	511942	10.03.2024
340761	511947	10.03.2024
340762	511948	10.03.2024
340763	512007	11.03.2024
340928	511901	07.03.2024
340931	511938	10.03.2024
340932	511973	10.03.2024
340933	511974	10.03.2024
340934	511975	10.03.2024
340935	511976	10.03.2024
340936	511984	11.03.2024
341107	511298	03.03.2024
341120	512000	11.03.2024
341121	512001	11.03.2024
341335	511128	03.03.2024
341352	511800	04.03.2024
341353	511803	04.03.2024
341354	511817	05.03.2024
341355	511818	05.03.2024
341358	511943	10.03.2024

Číslo zápisu (111)	Číslo přihlášky (210)	Datum zániku (141)
341359	512010	11.03.2024
341497	511879	06.03.2024
341500	511911	07.03.2024
341501	511972	10.03.2024
341502	511978	10.03.2024
341503	511991	11.03.2024
341618	511888	06.03.2024
341619	511903	07.03.2024
341911	511736	03.03.2024
341912	511794	04.03.2024
342091	511797	04.03.2024
342099	511825	05.03.2024
342100	511826	05.03.2024
342102	511880	06.03.2024
342104	511954	10.03.2024
342234	511743	03.03.2024
342237	511802	04.03.2024
342240	511830	05.03.2024
342241	511838	05.03.2024
342243	511859	06.03.2024
342244	511860	06.03.2024
342245	511861	06.03.2024
342246	511886	06.03.2024
342436	511738	03.03.2024
342437	511740	03.03.2024
342438	511746	03.03.2024
342439	511792	04.03.2024
342442	511965	10.03.2024
342444	511985	11.03.2024
342591	511992	11.03.2024
342782	511798	04.03.2024
342783	511908	07.03.2024
342784	511909	07.03.2024
342787	511969	10.03.2024
342788	511993	11.03.2024
342790	511996	11.03.2024
342791	511997	11.03.2024
342792	512004	11.03.2024
342793	512011	11.03.2024
342997	511932	09.03.2024
343199	511883	06.03.2024
343380	511988	11.03.2024
343527	511763	03.03.2024
343528	511764	03.03.2024
343536	512003	11.03.2024
343686	511832	05.03.2024
343687	511833	05.03.2024
343688	511834	05.03.2024
343689	511835	05.03.2024

Číslo zápisu (111)	Číslo přihlášky (210)	Datum zániku (141)
343690	511836	05.03.2024
343691	511837	05.03.2024
343693	511979	10.03.2024
343694	511980	10.03.2024
344268	511766	03.03.2024
344415	511891	07.03.2024
344416	511898	07.03.2024
344417	511899	07.03.2024
344505	511867	06.03.2024
344506	511934	07.03.2024
344652	511868	06.03.2024

Číslo zápisu (111)	Číslo přihlášky (210)	Datum zániku (141)
344653	511937	07.03.2024
344902	511928	07.03.2024
344903	511929	07.03.2024
345203	511957	10.03.2024
345204	511958	10.03.2024
345290	511785	04.03.2024
345291	511789	04.03.2024
345466	511771	04.03.2024
345630	511919	07.03.2024
347435	511893	07.03.2024
347798	511956	10.03.2024

Číslo zápisu (111)	Číslo přihlášky (210)	Datum zániku (141)
349498	511739	03.03.2024
349641	511930	07.03.2024
349642	511931	07.03.2024
350140	511961	10.03.2024
350744	511889	06.03.2024
351475	511765	03.03.2024
352425	511795	04.03.2024
355857	511882	06.03.2024
358137	511970	10.03.2024

Vzdání se práv k ochranné známce

Vlastník ochranné známky se může podle ustanovení § 30 zákona č. 441/2003 Sb. u Úřadu písemným prohlášením vzdát práv k ochranné známce v rozsahu všech výrobků nebo služeb, pro které byla zapsána, nebo některých z nich. Účinky tohoto prohlášení nastávají dnem doručení prohlášení vlastníka ochranné známky Úřadu a nelze je vzít zpět. V této kapitole je tedy uvedeno datum účinnosti vzdání se práv k ochranné známce. Pokud se vlastník vzdal práv k ochranné známce jen v rozsahu některých výrobků a služeb, je pod příslušným INID kódem zveřejněn rovněž zbývající seznam výrobků a služeb, pro které ochranné známka zůstává zapsána. Tato kapitola dále zahrnuje údaje o ochranných známkách, u kterých vlastník písemným prohlášením omezil rozsah ochrany ve vztahu k prvku ochranné známky.

(111) 232521
(540)



(594) Kombinovaná
(210) O-135524
(580) s účinností ode dne 13.09.2024/vzdání se práv k ochranné známce

(111) 232522
(540)



(594) Kombinovaná
(210) O-135525
(580) s účinností ode dne 14.09.2024/vzdání se práv k ochranné známce

Úpravy znění/vyobrazení ochranných známek a seznamu výrobků a služeb

Kapitola obsahuje údaje o ochranných známkách, u kterých na žádost vlastníka ochranné známky došlo v souladu s ustanovením § 27 zákona č.441/2003 Sb. k úpravě ve znění, vyobrazení nebo seznamu výrobků a služeb, pokud tato změna uvádí údaje v ochranné známce do souladu se skutečností, aniž by se tím ochranná známka zásadně změnila. Kapitola dále obsahuje údaje o ochranných známkách, jejichž zápis byl obnoven pouze pro některé z výrobků a služeb v souladu s ustanovením §29 zákona č. 441/2003 Sb.

(111) 205344
(540)



(594) Kombinovaná

(111) 272257
(511) (29) maso, ryby, drůbež a zvěřina, masové výtahy, ovoce a zelenina konzervované, sušené a zavařené, želé, džemy, vejce, mléko a mléčné výrobky, oleje a tuky jedlé; (30) káva včetně kávových náhražek a přísad, čaje všeho druhu, cukr, rýže všeho druhu, luštěniny všeho druhu, těstoviny všeho druhu, tapioka, ságo, mouka a přípravky z obilnin, chléb, pečivo, cukrovinky, zmrzlina, med, sirup melasový, droždí, prášky do těsta, sůl, hořčice, ocet, nálevy (k ochucení), koření, led pro osvěžení; (35) propagační činnost, reklama, pomoc při řízení obchodní činnosti, obchodní

administrativa, kancelářské práce.

Třídy výrobků a služeb:
29, 30, 35

(111) 272258
(511) (29) maso, ryby, drůbež, zvěřina, masové výtahy, ovoce a zelenina konzervované, sušené a zavařené, želé, džemy, vejce, mléko a mléčné výrobky, oleje a tuky jedlé; (30) káva včetně kávových náhražek a přísad, čaje všeho druhu, cukr, rýže všeho druhu, luštěniny všeho druhu, těstoviny všeho druhu, tapioka, ságo, mouka a přípravky z obilnin, chléb, pečivo, cukrovinky, zmrzlina, med, sirup melasový, droždí, prášky do těsta, sůl, hořčice, ocet, nálevy (k ochucení), koření, led pro osvěžení; (35) propagační činnost, reklama, pomoc při řízení obchodní činnosti, obchodní administrativa, kancelářské práce, dovoz a vývoz související se zahraničně obchodní činností.

Třídy výrobků a služeb:
29, 30, 35

Změny vlastníků ochranných známek

Kapitola obsahuje údaje o ochranných známkách, které byly převedeny nebo přešly ve smyslu ustanovení § 15 odst. 1, 2 a § 16 zákona č. 441/2003 Sb. na jiného vlastníka v rozsahu všech zapsaných výrobků nebo služeb. Kapitola obsahuje také údaje o zajišťovacích převodech.

Číslo zápisu (111)	Dřívější vlastník (770)	Nynější vlastník (730)	S účinností od (580)
163534	Federal-Mogul Corporation, 26555 Northwestern Highway, Southfield, MI, US	Federal-Mogul Corporation, 26555 Northwestern Highway, Southfield, 48033, MI, US	18.09.2024
163534	Federal-Mogul Corporation, 26555 Northwestern Highway, Southfield, 48033, MI, US	Federal-Mogul LLC, 2711 Centerville Road, Suite 400, Wilmington, 19808, DE, US	18.09.2024
163534	Federal-Mogul LLC, 2711 Centerville Road, Suite 400, Wilmington, 19808, DE, US	Tenneco Inc., 500 North Field Drive, Lake Forest, 60045, IL, US	18.09.2024
183870	Amer Sports Deutschland GmbH, Kirchenhölzl, 13, Gräfelting, DE	Wilson Sporting Goods Co., 130 East Randolph Street, Suite 600, Chicago, 60601, IL, US	18.09.2024
210147	RoBiN OIL s.r.o., Libušina 172, Kladno, Dubí, 27203, CZ	ČEPRO, a.s., Dělnická 213/12, Praha 7, Holešovice, 17000, CZ	23.09.2024
210148	RoBiN OIL s.r.o., Libušina 172, Kladno, Dubí, 27203, CZ	ČEPRO, a.s., Dělnická 213/12, Praha 7, Holešovice, 17000, CZ	23.09.2024
220226	TRADIS Praha, spol. s r.o., Korunní 810/104, Praha 10, Vinohrady, 10100, CZ	KOREJZOVA PROPERTY v.o.s., Korunní 810/104, Praha 10, Vinohrady, 10100, CZ	23.09.2024
223144	Ing. Socha Jaromír, CSc., Na Labišti 533, Pardubice, 53009, CZ	Socha Vít Ing., náměstí Čs. legií 907, Pardubice, Zelené Předměstí, 53002, CZ	24.09.2024
225964	Atotech Deutschland GmbH & Co. KG, Erasmusstraße 20, Berlin, DE	Atotech CZ, a.s., Belgická 5119, Jablonec nad Nisou, Rýnovice, 46605, CZ	23.09.2024
225964	Atotech CZ, a.s., Belgická 5119, Jablonec nad Nisou, Rýnovice, 46605, CZ	ATT DETERGENTY s.r.o., Rostovská 318/9, Praha 10, Vršovice, 10100, CZ	23.09.2024
226711	Atotech Deutschland GmbH & Co. KG, Erasmusstraße 20, Berlin, DE	Atotech CZ, a.s., Belgická 5119, Jablonec nad Nisou, Rýnovice, 46605, CZ	23.09.2024
226711	Atotech CZ, a.s., Belgická 5119, Jablonec nad Nisou, Rýnovice, 46605, CZ	ATT DETERGENTY s.r.o., Rostovská 318/9, Praha 10, Vršovice, 10100, CZ	23.09.2024
229945	Atotech Deutschland GmbH & Co. KG, Erasmusstraße 20, Berlin, DE	Atotech CZ, a.s., Belgická 5119, Jablonec nad Nisou, Rýnovice, 46605, CZ	23.09.2024
229945	Atotech CZ, a.s., Belgická 5119, Jablonec nad Nisou, Rýnovice, 46605, CZ	ATT DETERGENTY s.r.o., Rostovská 318/9, Praha 10, Vršovice, 10100, CZ	23.09.2024
238337	EUROPEAN TRADE AND COMMERCIAL LLC, 1666 Connecticut Ave NW, Suite 222, Washington, DC 20009, DC, US	LVO investment a.s., Na výtoni 1251/14, Praha 2, Nové Město, 12800, CZ	23.09.2024
267651	C. T. Compagnie, 8-10 rue de Provigny, 94230 Cachan, FR	CT PARTICIPATIONS, 8/10 rue de Provigny, 94230 Cachan, FR	18.09.2024
267651	CT PARTICIPATIONS, 8/10 rue de Provigny, 94230 Cachan, FR	CHANTELLE, 8-10 Rue de Provigny, 94230 Cachan, FR	18.09.2024
267651	CHANTELLE, 8-10 Rue de Provigny, 94230 Cachan, FR	ROUAFI, 8-10 rue de Provigny, 94230 Cachan, FR	18.09.2024
267651	ROUAFI, 130 avenue de Williers, 75017 Paris, FR	Chantal Thomass SAS, 130 avenue de Williers, 75017 Paris, FR	18.09.2024
268042	European Trade Commercial LLC, 1666 Connecticut Ave NW, Suite 222, Washington, DC 20009, DC, US	LVO investment a.s., Na výtoni 1251/14, Praha 2, Nové Město, 12800, CZ	23.09.2024
273252	Ing. Jaromír Socha, CSc. - BIOSFOR, Na Labišti 533, Pardubice, 53009, CZ	Socha Vít Ing., náměstí Čs. legií 907, Pardubice, Zelené Předměstí, 53002, CZ	24.09.2024
273253	Jaromír Socha, CSc. - BIOSFOR Ing., Na Labišti 533, Pardubice, 53009, CZ	Socha Vít Ing., náměstí Čs. legií 907, Pardubice, Zelené Předměstí, 53002, CZ	24.09.2024
273254	Jaromír Socha, CSc. - BIOSFOR Ing., Na Labišti 533, Pardubice, 53009, CZ	Socha Vít Ing., náměstí Čs. legií 907, Pardubice, Zelené Předměstí, 53002, CZ	24.09.2024
273255	Jaromír Socha, CSc. - BIOSFOR Ing., Na Labišti 533, Pardubice, 53009, CZ	Socha Vít Ing., náměstí Čs. legií 907, Pardubice, Zelené Předměstí, 53002, CZ	24.09.2024
274550	EDUA Group, s.r.o., U Půjčovny 952/2, Praha 1 - Nové Město, 11000, CZ	EDUA Group, s.r.o., Národní 416/37, Praha 1, Staré Město, 11000, CZ	24.09.2024
274550	EDUA Group, s.r.o., Národní 416/37, Praha 1, Staré Město, 11000, CZ	EDUA Group, s.r.o., Národní 416/37, Praha 1, Staré Město, 11000, CZ	24.09.2024
281364	S&K TOOLS, spol. s r. o., Vlastimila Pecha 1302/2, Brno, Černovice, 62700, CZ	SANBORN s.r.o., Třebíčská 1507/87, Velké Meziříčí, 59401, CZ	23.09.2024
314888	EDUA Group, s.r.o., Národní 416/37, Praha 1, Staré Město, 11000, CZ	EDUA Group, s.r.o., Národní 416/37, Praha 1, Staré Město, 11000, CZ	24.09.2024
314889	EDUA Group, s.r.o., Národní 416/37, Praha 1, Staré Město, 11000, CZ	EDUA Group, s.r.o., Národní 416/37, Praha 1, Staré Město, 11000, CZ	24.09.2024
347589	MAHONY PHARMA a.s., Thunovská 183/18, Praha 1, Malá Strana, 11800, CZ	EL CAMINO VERDE s.r.o., K Zahrádkám 98, Kamenice, 25168, CZ	18.09.2024

Číslo zápisu (111)	Dřívější vlastník (770)	Nynější vlastník (730)	S účinností od (580)
375027	Atotech Deutschland GmbH & Co. KG, Erasmusstraße 20, Berlin, DE	Atotech CZ, a.s., Belgická 5119, Jablonec nad Nisou, Rýnovice, 46605, CZ	23.09.2024
375027	Atotech CZ, a.s., Belgická 5119, Jablonec nad Nisou, Rýnovice, 46605, CZ	ATT DETERGENTY s.r.o., Rostovská 318/9, Praha 10, Vršovice, 10100, CZ	23.09.2024
375028	Atotech Deutschland GmbH & Co. KG, Erasmusstraße 20, Berlin, DE	Atotech CZ, a.s., Belgická 5119, Jablonec nad Nisou, Rýnovice, 46605, CZ	23.09.2024
375028	Atotech CZ, a.s., Belgická 5119, Jablonec nad Nisou, Rýnovice, 46605, CZ	ATT DETERGENTY s.r.o., Rostovská 318/9, Praha 10, Vršovice, 10100, CZ	23.09.2024
382719	Parfimo s.r.o., v likvidaci, Pražská 1816, Nová Paka, 50901, CZ	el nino parfum, s.r.o., Pražská 1816, Nová Paka, 50901, CZ	24.09.2024
385934	GALOA s.r.o., Roháčova 145/14, Praha 3, Žižkov, 13000, CZ	IDCZ s.r.o., Znojemská 5333/82a, Jihlava, 58601, CZ	18.09.2024
391447	4Robotics s.r.o., Horní 1110/54, Ostrava, Hrabůvka, 70030, CZ	SvarExpert s.r.o., Mitrovická 596/411b, Ostrava, Nová Bělá, 72400, CZ	23.09.2024
391448	4Robotics s.r.o., Horní 1110/54, Ostrava, Hrabůvka, 70030, CZ	SvarExpert s.r.o., Mitrovická 596/411b, Ostrava, Nová Bělá, 72400, CZ	23.09.2024
391449	4Robotics s.r.o., Horní 1110/54, Ostrava, Hrabůvka, 70030, CZ	SvarExpert s.r.o., Mitrovická 596/411b, Ostrava, Nová Bělá, 72400, CZ	23.09.2024
397524	Prosperity Real Estate s.r.o., Pražákova 1008/69, Brno, Štýřice, 63900, CZ	Prosperity Financial Services a.s., Pražákova 1008/69, Brno, Štýřice, 63900, CZ	23.09.2024
400329	Asmia, s.r.o., Nové sady 988/2, Brno, Staré Brno, 60200, CZ	Rerum Finance, s.r.o., Jungmannova 26/15, Praha 1, Nové Město, 11000, CZ	23.09.2024

Změny v údajích o vlastních ochranných známkách

Kapitola obsahuje ochranné známky, u kterých byla v rejstříku ochranných známek vyznačena změna v údajích o vlastních ve smyslu ustanovení § 27 odst. 2 a 7 zákona č. 441/2003 Sb.

Číslo zápisu (111)	Vlastník (730)	S účinností od (580)
163534	Tenneco Inc., 15701 Technology Drive, Northville, 48168, MI, US	18.09.2024
225964	Atotech Deutschland GmbH & Co. KG, Erasmusstraße 20, Berlin, DE	23.09.2024
226711	Atotech Deutschland GmbH & Co. KG, Erasmusstraße 20, Berlin, DE	23.09.2024
229945	Atotech Deutschland GmbH & Co. KG, Erasmusstraße 20, Berlin, DE	23.09.2024
267651	ROUAFI, 130 avenue de Williers, 75017 Paris, FR	18.09.2024
267651	Chantal Thomass SAS, 6 rue Chabanais, 75002 Paris, FR	18.09.2024
293352	GLOBAL PAYMENTS INTERNATIONAL MANAGEMENT LLC, Glenlake Pkwy 10, North Tower, 1083HN Atlanta, GA, US	20.09.2024
296564	Michálek Petr, Voskovcova 1130/30, Praha 5, Hlubočepy, 15200, CZ	18.09.2024
346106	Fridrich Petr, Borky 260, Omice, 66441, CZ	24.09.2024
346107	Fridrich Petr, Borky 260, Omice, 66441, CZ	24.09.2024
346305	Česká republika - Ministerstvo vnitra, Nad štolou 936/3, Praha 7, Holešovice, 17000, CZ	24.09.2024
375027	Atotech Deutschland GmbH & Co. KG, Erasmusstraße 20, Berlin, DE	23.09.2024
375028	Atotech Deutschland GmbH & Co. KG, Erasmusstraße 20, Berlin, DE	23.09.2024

Ostatní rozhodné údaje a úřední opravy

Kapitola zahrnuje zejména přetřídění seznamu výrobků a služeb v návaznosti na mezinárodní zápis, opravu chyb ve formulaci, přepisů a zjevných nesprávností za účelem uvedení do souladu se skutečností. V této kapitole jsou zveřejňovány jen takové údaje, které nemohou být zveřejněny spolu se zveřejněním přihlášky nebo se zápisem ochranné známky. Dále kapitola obsahuje důležitá úřední sdělení.

(11) **309179**
(21) PV 2019-122

Informace o zániku patentu č. 309179, uvedená omylem v on-line databázi ÚPV a ve věstníku č. 37/2024 dne 11.09.2024, byla nesprávná. K zániku nedošlo.

(11) **401078**
(210) O-571995

S ohledem na mezinárodní zápis byla provedena úprava seznamu takto: "digitální zpracování obrazu, s výjimkou nakladatelské činnosti a poskytování elektronických informací" původně položka třída 41 byla přetříděna do tř. 42.
