

### Číselné INID kódy pro označování bibliografických dat technických řešení

### INID Codes for the identification of bibliographic data of technical solutions

(Standard WIPO ST. 9 a ST. 80)

(11)	číslo patentu/zápisu/osvědčení	(11)	Number of the patent/registration/certification
(15)	datum zápisu průmyslového vzoru	(15)	Industrial design registration date
(21)	číslo přihlášky/žádosti	(21)	Application number
(22)	datum podání přihlášky/žádosti	(22)	Date of application filing
(23)	údaje o výstavní prioritě	(23)	Exhibition priority data
(28)	počet průmyslových vzorů	(28)	Number of industrial designs included in the application
(31)	číslo prioritní přihlášky	(31)	Number of priority application
(32)	datum podání prioritní přihlášky	(32)	Filing date of priority application
(33)	země priority	(33)	Priority country
(40)	datum zveřejnění přihlášky vynálezu	(40)	Date of publication of patent application
(45)	datum zveřejnění zapsaného průmyslového vzoru	(45)	Publication date of the registered industrial design
(47)	datum zveřejnění udělení patentu a zápisu užitého vzoru, datum zápisu užitého vzoru, datum oznámení udělení evropského patentu v Evropském patentovém věstníku	(47)	Publication date of patent granting and publication date of utility model registration, registration date of utility model, publication date of European patent granting in the European patent bulletin
(51)	mezinárodní patentové třídění/Locarnské třídění průmyslových vzorů	(51)	International Patent Classification/ Locarno Classification for Industrial Designs
(54)	název	(54)	Title
(55)	vyobrazení průmyslového vzoru	(55)	Reproduction of the industrial design
(57)	anotace	(57)	Abstract
(68)	číslo základního patentu	(68)	Number of the basic patent
(71)	označení přihlašovatele/žadatele	(71)	Applicant
(72)	označení původce	(72)	Inventor
(73)	označení majitele/vlastníka	(73)	Owner
(74)	označení zástupce	(74)	Attorney's name and address
(86)	číslo mezinárodní přihlášky	(86)	International application number
(87)	číslo mezinárodního zveřejnění	(87)	International publication number
(92)	datum a číslo první registrace přípravku pro Českou republiku	(92)	Date and number(s) of the first authorization to market the product in the CZ
(93)	datum, číslo a země první registrace přípravku v rámci Společenství	(93)	Date, number(s) and country of the first authorization to market the product in the EEC
(94)	doba platnosti osvědčení	(94)	Term of certification validity
(95)	označení a typ přípravku	(95)	Name of the product and product type
(96)	datum podání a číslo evropské patentové přihlášky	(96)	European patent application filing date and number
(97)	datum zveřejnění a číslo zveřejnění evropské patentové přihlášky v Evropském patentovém věstníku	(97)	European patent application publication date and publication number in the European patent bulletin

### Číselné INID kódy pro označování bibliografických dat technických řešení

### INID Codes for the identification of bibliographic data of technical solutions

(Standard WIPO ST.50)

(15)	informace o opravě	(15)	Correction information
(48)	datum publikace opraveného dokumentu	(48)	Date of issuance of a corrected document

### Číselné INID kódy pro označování bibliografických dat ochranných známek

### INID codes and minimum required for the identification Of bibliographics data relating to marks

(Standard WIPO ST.60)

(111)	číslo zápisu ochranné známky (registrace)	(111)	Number of registration
(151)	datum zápisu ochranné známky	(151)	Date of the registration
(210)	číslo přihlášky ochranné známky (spisu)	(210)	Number of the application
(220)	datum podání přihlášky	(220)	Date of filing of the application
(320)	datum vzniku práva přednosti	(320)	Date of the first application
(442)	datum zveřejnění přihlášky po průzkumu	(442)	Date of the publication of the examined application
(450)	datum zveřejnění zápisu ochranné známky ve Věstníku	(450)	Date of publication of the registration
(510)	seznam výrobků a služeb	(510)	List of goods and/or services
(511)	číslo třídy výrobků a služeb	(511)	Number of the class of goods and/or services
(526)	omezení rozsahu ochrany o prvek	(526)	Disclaimer
(540)	znění nebo vyobrazení ochranné známky	(540)	Reproduction of the mark
(551)	kollektivní/certifikační ochranná známka	(551)	Collective/certification mark
(552)	ochranná známka poziční / se vzorem	(552)	Position mark or Pattern mark
(553)	ochranná známka multimediální / pohybová	(553)	Motion mark or Multimedia mark
(554)	ochranná známka prostorová	(554)	Three-dimensional mark
(555)	ochranná známka holografická	(555)	Hologram mark
(556)	ochranná známka zvuková	(556)	Sound mark
(557)	ochranná známka čichová	(557)	Olfactory mark
(558)	ochranná známka tvořená pouze barvou nebo kombinací barev	(558)	Mark consisting exclusively of one or several colours
(559)	ochranná známka jiná	(559)	Other type of mark

(580)	datum zápisu jakékoliv transakce v souvislosti s přihláškou nebo zápisem ochranné známky do rejstříku, např. změna majitele, změna jména nebo adresy, vzdání se práv k ochranné známce atd. (účinnost)	(580)	Date of recording of any kind of transaction in respect of applications or registrations (e.g. change in ownership, change in name or address, renunciation, termination of protection)
(591)	údaje o barevnosti ochranné známky	(591)	Information concerning colour claimed
(592)	ochranná známka slovní	(592)	Word mark
(593)	ochranná známka obrazová	(593)	Figurative mark
(594)	ochranná známka kombinovaná slovní a grafická	(594)	Combined word and figurative mark
(730)	příhlašovatel/vlastník ochranné známky	(730)	The applicant or the holder of the mark
(740)	zástupce	(740)	Name and address of the representative
(770)	jméno a adresa dřívějšího přihlašovatele nebo vlastníka (v případě změny vlastnictví)	(770)	Name and address of the previous applicant or holder (in case of change in ownership)
(791)	jméno a adresa nabyvatele licence	(791)	Name and address of the licensee
(793)	podmínky a omezení licence	(793)	Indication of conditions and/or restrictions under the license
(800)	mezinárodní zápis ochranné známky	(800)	International registration

## Kódy pro kódování záhlaví oznámení publikovaných ve Věstníku

(Standard WIPO ST. 17)

BB9A	zveřejněné přihlášky vynálezů	MK1K	zánik užitého vzoru uplynutím doby platnosti
FG1K	zapsané užité vzory	MK4A	zánik patentů uplynutím doby platnosti
FG4A	udělené patenty	MK4F	zánik autorských osvědčení uplynutím doby platnosti
FG4Q	zapsané průmyslové vzory	MK4Q	zánik průmyslového vzoru uplynutím doby ochrany
LD3K	částečný výmaz užitého vzoru	MM4A	zánik patentů pro nezaplacení ročních poplatků
LD4Q	částečný výmaz průmyslového vzoru	MM4F	zánik autorských osvědčení pro nezaplacení ročních poplatků
MA4A	zánik patentu vzdáním se	ND1K	prodloužení platnosti užitého vzoru
MA4F	zánik autorských osvědčení vzdáním se	ND4Q	obnova doby ochrany průmyslového vzoru
MC3K	výmaz užitého vzoru	PA4A	změna autorského osvědčení na patent
MC4A	zrušení patentu	PC9A	změna dispozičního práva k vynálezu
MC4F	zrušení autorského osvědčení	PD1K	převod práv a ostatní změny majitelů užitého vzoru
MC4Q	výmaz průmyslového vzoru	PD4A	převod práv a ostatní změny majitelů patentů
MH1K	zánik užitého vzoru vzdáním se	PD4Q	převod práv a ostatní změny vlastníků průmyslových vzorů
MH4A	částečné zrušení patentu	QA9A	nabídka licence
MH4F	částečné zrušení autorského osvědčení	SB4A	zapsané patenty do rejstříku po odtajnění
MH4Q	zánik průmyslového vzoru vzdáním se	SB4F	zapsaná autorská osvědčení do rejstříku po odtajnění

## Opravy Změny Různé

### Opravy u přihlášek vynálezů s žádostí o udělení patentu

HA9A	jménování vynálezce	HG9A	oprava chyb v třídění
HB9A	oprava jmen	HH9A	oprava nebo změna všeobecně
HC9A	změna jmen	HK9A	tiskové chyby v úředních věstnících
HD9A	oprava adres		
HE9A	změna adres		
HF9A	oprava dat		

### Opravy ochranných dokumentů

Patenty	Autorská osvědčení	Užitné vzory	Průmyslové vzory	
TA4A	TA4F	TA1K	TA4Q	jménování vynálezce
TB4A	TB4F	TB1K	TB4Q	oprava jmen
TC4A	TC4F	TC1K	TC4Q	změna jmen
TD4A	TD4F	TD1K	TD4Q	oprava adres
TE4A	TE4F	TE1K	TE4Q	změna adres
TF4A	TF4F	TF1K	TF4Q	oprava dat
TG4A	TG4F	TG1K	TG4Q	oprava chyb v třídění
TH4A	TH4F	TH1K	TH4Q	oprava nebo změna všeobecně
TK9A	TK9F	TK1K	TK4Q	tiskové chyby v úřed. věstnících

### **Kódy pro označování zemí a mezinárodních organizací použité ve věstníku**

AE	Spojené arabské emiráty
CH	Švýcarsko
CN	Čína
CY	Kypr
CZ	Česká republika
DE	Spolková republika Německo
DK	Dánsko
FR	Francie
GB	Velká Británie
ID	Indonésie
IT	Itálie
LI	Lichtenštejnsko
LU	Lucembursko
PL	Polsko
SE	Švédsko
SK	Slovensko
US	Spojené státy americké

### **Kódy pro označování států USA použité ve věstníku**

CA	California
DE	Delaware
MO	Missouri
NJ	New Jersey

## BB9A

## Zveřejněné přihlášky vynálezů - přehled podle čísel přihlášek

Dále uvedené přihlášky vynálezů byly zveřejněny dnem, uvedeným ve Věstníku podle zákona č. 527/1990 Sb., o vynálezech a zlepšovacích návrzích, ve znění pozdějších předpisů, a jsou k dispozici v patentové knihovně Úřadu průmyslového vlastnictví, Antonína Čermáka 2a, 160 68, Praha 6.

(21)	(51)	(21)	(51)
2023-78	<i>A 61 N 1/18</i> (2006.01)	2023-87	<i>A 61 F 5/44</i> (2006.01)
2023-81	<i>D 01 H 1/40</i> (2006.01)	2023-88	<i>B 65 D 81/32</i> (2006.01)
2023-85	<i>B 66 D 3/08</i> (2006.01)	2023-103	<i>A 63 F 1/02</i> (2006.01)

## Zveřejněné přihlášky vynálezů - řazené podle MPT

- (51) *A61F 5/44* (2006.01)  
*A61M 39/26* (2006.01)  
*F16K 5/08* (2006.01)  
*F16K 13/08* (2006.01)
- (21) **2023-87**  
(71) ING-PLASTIC s.r.o., Praha 5, Smíchov, CZ  
(72) Rejnart Jiří Ing., Praha 4, Braník, CZ  
Hanzlík Zdeněk, Praha 4, Braník, CZ  
Kryštůfek Jiří prof. Ing., Liberec, Liberec XIX-Horní Hanychov, CZ
- (54) **Zařízení pro kontrolovatelný výtok moči**  
(22) 03.03.2023
- (57) Zařízení pro kontrolovatelný výtok moči obsahuje průtokové těleso v kterém je uložen ventilový uzavírací systém pro uzavírání a otevírání průtokového tělesa, kdy celé zařízení je opatřeno náustky pro napojení hadicového vylučovacího systému.
- (74) RETROPATENT s.r.o., Dobiášova 1246/29, Liberec, Liberec VI-Rochlice, 46006

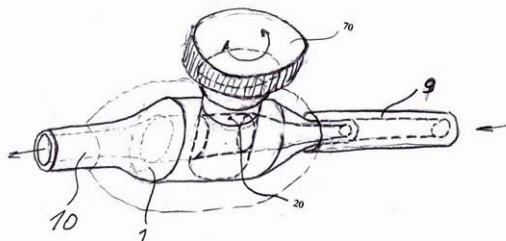

- (51) *A61N 1/18* (2006.01)  
*A61B 18/12* (2006.01)
- (21) **2023-78**  
(71) COMPEX, spol. s r.o., Brno, Královo Pole, CZ  
(72) Nešpor Radek Ing., CSc., Brno, Soběšice, CZ  
Hrubá Petra, Blansko, CZ  
Kovář Miroslav Ing., Brno, Lesná, CZ  
Vlachová Flášarová Veronika MUDr., Brno, Štýřice, CZ
- (54) **Zdroj vysoké elektrické intenzity pro ovlivňování živé tkáně**  
(22) 28.02.2023
- (57) Zdroj vysoké elektrické intenzity pro ovlivňování živé tkáně, zejména v podkoží a hlubších podkožních tkáních pacienta (4) metodou multižánrového působení nereverzibilní a reverzibilní elektroporace, elektrochemického účinku a tepla, obsahuje řídicí procesor (6) s násobičem (8) napětí pro generování stejnosměrného napětí 1000 až 10 000 V s proudovým omezením do 10 mA pro vznik mikropřerázů v živé tkáni. Pacient (4) je vodivě spojen se zdrojem stejnosměrného napětí 1000 až 10 000 V pro vytvoření stejnosměrného uzavřeného elektrického obvodu. Zdroj je opatřen izolovanými jehličkami (1) o délce 1 až 20 mm, s průměry 0,2 až 1,0 mm a/nebo izolovanými kanyly (15) o délce 40 až 250 mm, s průměrem 0,5 až 4 mm. Jehličky (1) jsou izolovány vypalovacím biokompaktibilním lakem s vysokou elektrickou a mechanickou pevností. Konce jehliček (1) a kanyl (15) o délce 0,5 až 2 mm jsou bez izolace (2).
- (74) Patent-K s.r.o., Husníkova 2086/22, Praha 5, Stodůlky, 15800

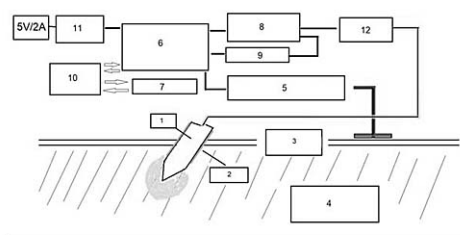

- (51) *A63F 1/02* (2006.01)  
*A63F 1/04* (2006.01)  
*G09B 15/00* (2006.01)  
*G09B 1/32* (2006.01)
- (21) **2023-103**  
(71) Posch Marek Ing., Ph.D., Praha 10, Vršovice, CZ  
(72) Posch Marek Ing., Ph.D., Praha 10, Vršovice, CZ
- (54) **Stolní hra s výukou hudebních symbolů**  
(22) 15.03.2023
- (57) Stolní hra s výukou hudebních symbolů, zaměřená na výuku druhu oktáv a pomlk, sestávající z tažných obrazových karet s notou, udávající výšku tónu umístěním v naznačené části notové osnovy, a dále sestávající i z tažných obrazových karet s vyznačenou délkou pomlky, která je umístěna v části notové osnovy.
- (74) Ing. Vladimír Čmejla, patentový zástupce, Pavlická 160/1, Praha 5, Sobín, 15521
- (51) *B65D 81/32* (2006.01)  
*B65D 77/28* (2006.01)  
*B65D 1/04* (2006.01)  
*B65D 23/00* (2006.01)
- (21) **2023-88**  
(71) Wohlmann Jiří, České Budějovice, České Budějovice 7, CZ  
(72) Wohlmann Jiří, České Budějovice, České Budějovice 7, CZ
- (54) **Sestava uzávěru a lahve pro současnou úschovu dvou odlišných náplní, způsob výroby sestavy podle vynálezu a způsob úpravy poměru skladovacích objemů sestavy**  
(22) 03.03.2023
- (57) Vynález prezentuje sestavu uzávěru (1) a lahve (2) pro současnou úschovu dvou odlišných náplní, která umožní smíchání náplní v momentě sejmutí uzávěru (1). Součástí sestavy je brčko (6), které plní primárně roli ohraničení druhé z uchovávaných náplní, a dále roli pomůcky pro pití smíchaných náplní. Brčko (6) je uzavřeno naražením na trn (5) lahve (2) směřující směrem k hrdlu (3) lahve, který je součástí stěny lahve (2), ideálně dna lahve (2), a na trn (4) uzávěru (1), který se nachází pod horní podstavou uzávěru (1) a který směřuje do lahve (2).
- (74) Mgr. Aleš Lang, č. p. 30, Nová Ves, 38203

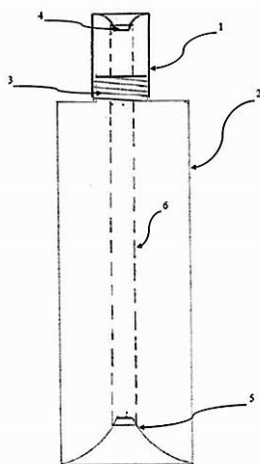

- (51) **B66D 3/08** (2006.01)  
**B66D 3/18** (2006.01)  
**B29C 64/236** (2017.01)  
**B33Y 30/00** (2015.01)  
**B23K 10/00** (2006.01)  
**B23K 26/70** (2014.01)  
**B43L 13/00** (2006.01)

(21) **2023-85**

(71) Pragostroj s.r.o., Kuřim, CZ

(72) Příbyl Jiří MgA., Praha 1, Nové Město, CZ

(54) **Pohybový systém typu CoreXY**

(22) 03.03.2023

(57) Předmětem řešení je pohybový systém typu CoreXY zahrnující soustavu pojezdů, první systém kladek a druhý systém kladek, přičemž soustava pojezdů zahrnuje centrální pojezd (1), nosný pojezd (2) a základní konstrukci (3), přičemž centrální pojezd (1) je posuvně pohyblivě spojen s nosným pojezdem (2) ve směru osy X a nosný pojezd (2) je posuvně pohyblivě spojen se základní konstrukcí (3) ve směru osy Y kolmé na osu X. První systém kladek zahrnuje kotouč zahrnující první bubnu (9) a druhý systém kladek zahrnuje kotouč zahrnující druhý bubnu (10), přičemž první lanko (7) je protaženo prvním systémem kladek, svými konci připevněno k centrálnímu pojezdu (1) a obtočeno kolem prvního bubnu (9) o alespoň 2 otočky, přičemž druhé lanko (8) je protaženo druhým systémem kladek, svými konci připevněno k centrálnímu pojezdu (1) a obtočeno kolem druhého bubnu (10) o alespoň 2 otočky.

(74) PatentEnter s.r.o., Koliště 1965/13a, Brno, Černá Pole, 60200

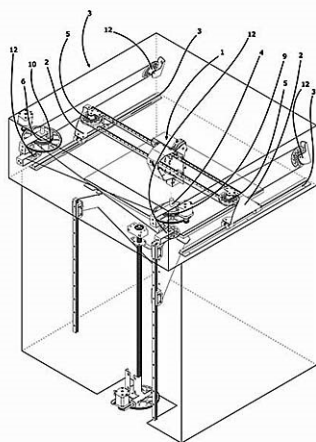

- (51) **D01H 1/40** (2006.01)  
**D01H 4/48** (2006.01)  
**B65H 67/08** (2006.01)  
**B65H 51/20** (2006.01)

(21) **2023-81**

(71) Rieter CZ s.r.o., Ústí nad Orlicí, CZ

(72) Marek Jakub Ing., Némčice, CZ

Kubíček Petr, Litomyšl, Litomyšl-Město, CZ

(54) **Způsob distribuce podtlaku vzduchu do vyhledávací hubice nebo do podtlakového kompenzátoru pracovního místa doprřadacího stroje a zařízení k jeho provádění**

(22) 01.03.2023

(57) Podtlak se do vyhledávací hubice (6) nebo podtlakového kompenzátoru (5) pracovního místa doprřadacího stroje, které jsou samostatnými přívody (51, 61) podtlaku propojeny s podtlakovým kanálem (7) stroje a nevyžadují pro svou funkci podtlak ve stejném okamžiku, přivádí propojením přívodů (51, 61) s vyhledávací hubicí (6) nebo podtlakovým kompenzátoem (5) jedním společným distribučním prostředkem (8), obsahujícím otočnou clonu (82) se dvěma otvory a otáčením do určených poloh se připojuje příslušným otvorem ke vzduchovému kanálu hubice (6) nebo kompenzátoru (5), nebo oba kanály uzavírá. Přívod (61) podtlaku do hubice (6) a přívod (51) podtlaku do kompenzátoru (5) jsou vyústěny do distribučního prostředku (8) s otočně uloženou clonou (82) s propojovacím otvorem (820) pro kompenzátor (5), který je polohovatelný k propojení přívodu (51) a výstupního otvoru (510) pro kompenzátor (5), a propojovací otvor (821) pro hubici (6), který je polohovatelný k propojení přívodu (61) podtlaku a výstupního otvoru (610) pro hubici (6).

(74) Dobroslav Musil a partneři s.r.o., Zábrdovická 917/11b, Brno, Zábrdovice, 61500

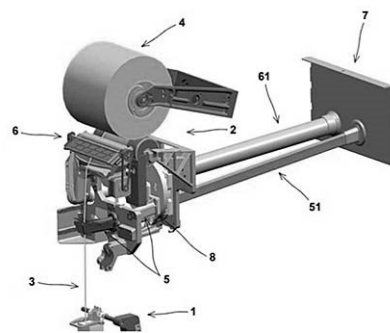

### Zveřejněné přihlášky vynálezů - přehled podle třídících znaků

(51)		(21)		(51)		(21)
A 61 B 18/12	(2006.01)	2023-78		B 65 D 77/28	(2006.01)	2023-88
A 61 M 39/26	(2006.01)	2023-87		B 65 H 51/20	(2006.01)	2023-81
A 63 F 1/04	(2006.01)	2023-103		B 65 H 67/08	(2006.01)	2023-81
B 23 K 10/00	(2006.01)	2023-85		B 66 D 3/18	(2006.01)	2023-85
B 23 K 26/70	(2014.01)	2023-85		D 01 H 4/48	(2006.01)	2023-81
B 29 C 64/236	(2017.01)	2023-85		F 16 K 5/08	(2006.01)	2023-87
B 33 Y 30/00	(2015.01)	2023-85		F 16 K 13/08	(2006.01)	2023-87
B 43 L 13/00	(2006.01)	2023-85		G 09 B 1/32	(2006.01)	2023-103
B 65 D 1/04	(2006.01)	2023-88		G 09 B 15/00	(2006.01)	2023-103
B 65 D 23/00	(2006.01)	2023-88				

### Seznam přihlašovatelů zveřejněných přihlášek vynálezů

(71)	(21)	(51)	(71)	(21)	(51)		
COMPEX, spol. s r.o., Brno, Královo Pole, CZ	2023-78	<b>A 61 N 1/18</b>	(2006.01)	Rieter CZ s.r.o., Ústí nad Orlicí, CZ	2023-81	<b>D 01 H 1/40</b>	(2006.01)
ING-PLASTIC s.r.o., Praha 5, Smíchov, CZ	2023-87	<b>A 61 F 5/44</b>	(2006.01)	Posch Marek Ing., Ph.D., Praha 10, Vršovice, CZ	2023-103	<b>A 63 F 1/02</b>	(2006.01)
Pragostroj s.r.o., Kuřim, CZ	2023-85	<b>B 66 D 3/08</b>	(2006.01)	Wohlmann Jiří, České Budějovice, České Budějovice 7, CZ	2023-88	<b>B 65 D 81/32</b>	(2006.01)

## FG4A

## Udělené patenty - přehled podle čísel patentů

V období uzávěrky tohoto čísla Věstníku udělil Úřad průmyslového vlastnictví tyto patenty.

(11)	(51)		(11)	(51)	
310127	<b>H 05 H 1/24</b>	(2006.01)	310129	<b>B 32 B 21/12</b>	(2006.01)
310128	<b>A 01 G 27/04</b>	(2006.01)	310130	<b>A 63 F 1/02</b>	(2006.01)

## FG4A

## Udělené patenty - přehled podle MPT

(51) **A 01 G 27/04** (2006.01)  
 (11) 310128  
 (40) 14.06.2023  
 (21) **2021-553**  
 (73) Kolda Jan, Praha 4, Michle, CZ  
 (72) Kolda Jan, Praha 4, Michle, CZ  
 (54) **Závlahový systém pro vnější zelené stěny**  
 (22) 07.12.2021  
 (74) Ing. Vladimír Belfín, patentový zástupce, Litovická 305, Hostivice, 25301

(51) **A 63 F 1/02** (2006.01)  
**A 63 F 1/04** (2006.01)  
**G 09 B 15/00** (2006.01)  
**G 09 B 1/32** (2006.01)  
 (11) 310130  
 (40) 11.09.2024  
 (21) **2023-103**  
 (73) Posch Marek Ing., Ph.D., Praha 10, Vršovice, CZ  
 (72) Posch Marek Ing., Ph.D., Praha 10, Vršovice, CZ  
 (54) **Stolní hra s výukou hudebních symbolů**  
 (22) 15.03.2023  
 (74) Ing. Vladimír Čmejla, patentový zástupce, Pavlická 160/1, Praha 5, Sobín, 15521

(51) **B 32 B 21/12** (2006.01)  
**B 32 B 21/04** (2006.01)  
**B 82 Y 99/00** (2011.01)  
**B 32 B 27/02** (2006.01)  
**B 32 B 27/30** (2006.01)  
**B 32 B 27/34** (2006.01)  
**C 09 D 133/10** (2006.01)

**C 09 D 133/08** (2006.01)  
**C 09 D 1/00** (2006.01)  
 (11) 310129  
 (40) 28.06.2023  
 (21) **2021-581**  
 (73) Česká zemědělská univerzita v Praze, Praha 6, Suchdol, CZ  
 (72) Pánek Miloš doc. Ing., Ph.D., Praha 5, Hlubočepy, CZ  
 Šedivka Přemysl Ing., Ph.D., Dvůr Králové nad Labem, CZ  
 Cais František Ing., Střítež, CZ  
 (54) **Vícevrstvý nátěrový systém na dřevo a způsob jeho aplikace**  
 (22) 20.12.2021  
 (74) artpatent, advokátní kancelář s.r.o., Dukelských hrdinů 976/12, Praha 7, Holešovice, 17000

(51) **H 05 H 1/24** (2006.01)  
**H 05 H 1/34** (2006.01)  
**H 05 H 1/46** (2006.01)  
**H 05 H 1/00** (2006.01)  
 (11) 310127  
 (40) 20.05.2020  
 (21) **2018-555**  
 (73) Fyzikální ústav AV ČR, v. v. i., Praha 8, Libeň, CZ  
 Čada Martin Mgr., Ph.D., Praha 8, Libeň, CZ  
 Hubička Zdeněk Mgr., Ph.D., Praha 8, Libeň, CZ  
 (54) **Zařízení pro vytváření vysokofrekvenčního plazmového výboje s elektronovou cyklotronovou vlnovou rezonancí**  
 (22) 17.10.2018  
 (74) Mgr. Karel Bauer, patentový zástupce, Urešova 1266/2, Praha 4, Kunratice, 14800

## Seznam majitelů udělených patentů

(73)	(11)	(51)	(73)	(11)	(51)
Česká zemědělská univerzita v Praze, Praha 6, Suchdol, CZ	310129	<b>B 32 B 21/12</b>	Kolda Jan, Praha 4, Michle, CZ	310128	<b>A 01 G 27/04</b>
Fyzikální ústav AV ČR, v. v. i., Praha 8, Libeň, CZ	310127	<b>H 05 H 1/24</b>	Posch Marek Ing., Ph.D., Praha 10, Vršovice, CZ	310130	<b>A 63 F 1/02</b>
		(2006.01)			(2006.01)
		(2006.01)			(2006.01)

## Udělené evropské patenty

Evropský patentový úřad udělil následující evropské patenty s účinkem pro Českou republiku. Tyto patenty mohou být zrušeny nebo zachovány v pozměněném znění Evropským patentovým úřadem v řízení o odporu. K tomu, aby nabyl evropský patent účinnosti na území České republiky, je třeba, aby byl Úřadu předložen ve stanovené lhůtě překlad patentového spisu do českého jazyka (§ 35c odst. 2 až 4 zákona č. 527/1990 Sb., v platném znění).

(97) EP 1967794	(47) 28.08.2024	(97) EP 3114472	(47) 28.08.2024	(97) EP 3247802	(47) 28.08.2024	(97) EP 3334917	(47) 28.08.2024
(97) EP 2321381	(47) 28.08.2024	(97) EP 3116440	(47) 28.08.2024	(97) EP 3250012	(47) 28.08.2024	(97) EP 3336436	(47) 28.08.2024
(97) EP 2375043	(47) 28.08.2024	(97) EP 3118359	(47) 28.08.2024	(97) EP 3250157	(47) 28.08.2024	(97) EP 3340517	(47) 28.08.2024
(97) EP 2407912	(47) 28.08.2024	(97) EP 3119515	(47) 28.08.2024	(97) EP 3255300	(47) 28.08.2024	(97) EP 3345620	(47) 28.08.2024
(97) EP 2448748	(47) 28.08.2024	(97) EP 3121229	(47) 28.08.2024	(97) EP 3257540	(47) 28.08.2024	(97) EP 3345751	(47) 28.08.2024
(97) EP 2465645	(47) 28.08.2024	(97) EP 3125273	(47) 28.08.2024	(97) EP 3258444	(47) 28.08.2024	(97) EP 3347814	(47) 28.08.2024
(97) EP 2474038	(47) 28.08.2024	(97) EP 3126124	(47) 28.08.2024	(97) EP 3259648	(47) 28.08.2024	(97) EP 3348514	(47) 28.08.2024
(97) EP 2539702	(47) 28.08.2024	(97) EP 3133242	(47) 28.08.2024	(97) EP 3260644	(47) 28.08.2024	(97) EP 3349010	(47) 28.08.2024
(97) EP 2546869	(47) 28.08.2024	(97) EP 3134031	(47) 28.08.2024	(97) EP 3261987	(47) 28.08.2024	(97) EP 3350196	(47) 28.08.2024
(97) EP 2581819	(47) 28.08.2024	(97) EP 3134379	(47) 28.08.2024	(97) EP 3264460	(47) 28.08.2024	(97) EP 3352301	(47) 28.08.2024
(97) EP 2591051	(47) 28.08.2024	(97) EP 3135669	(47) 28.08.2024	(97) EP 3265304	(47) 28.08.2024	(97) EP 3357562	(47) 28.08.2024
(97) EP 2607859	(47) 28.08.2024	(97) EP 3140101	(47) 28.08.2024	(97) EP 3267067	(47) 28.08.2024	(97) EP 3358002	(47) 28.08.2024
(97) EP 2630586	(47) 28.08.2024	(97) EP 3142946	(47) 28.08.2024	(97) EP 3268683	(47) 28.08.2024	(97) EP 3358789	(47) 28.08.2024
(97) EP 2669590	(47) 28.08.2024	(97) EP 3145739	(47) 28.08.2024	(97) EP 3268725	(47) 28.08.2024	(97) EP 3359352	(47) 28.08.2024
(97) EP 2687419	(47) 28.08.2024	(97) EP 3146636	(47) 28.08.2024	(97) EP 3271570	(47) 28.08.2024	(97) EP 3362549	(47) 28.08.2024
(97) EP 2698520	(47) 28.08.2024	(97) EP 3148309	(47) 28.08.2024	(97) EP 3274542	(47) 28.08.2024	(97) EP 3362902	(47) 28.08.2024
(97) EP 2714150	(47) 28.08.2024	(97) EP 3149477	(47) 28.08.2024	(97) EP 3275724	(47) 28.08.2024	(97) EP 3364118	(47) 28.08.2024
(97) EP 2714248	(47) 28.08.2024	(97) EP 3152565	(47) 28.08.2024	(97) EP 3276366	(47) 28.08.2024	(97) EP 3368861	(47) 28.08.2024
(97) EP 2715055	(47) 28.08.2024	(97) EP 3155543	(47) 28.08.2024	(97) EP 3276961	(47) 28.08.2024	(97) EP 3369047	(47) 28.08.2024
(97) EP 2716373	(47) 28.08.2024	(97) EP 3160246	(47) 28.08.2024	(97) EP 3277785	(47) 28.08.2024	(97) EP 3369419	(47) 28.08.2024
(97) EP 2748430	(47) 28.08.2024	(97) EP 3160506	(47) 28.08.2024	(97) EP 3277787	(47) 28.08.2024	(97) EP 3369536	(47) 28.08.2024
(97) EP 2778622	(47) 28.08.2024	(97) EP 3160659	(47) 28.08.2024	(97) EP 3278254	(47) 28.08.2024	(97) EP 3370100	(47) 28.08.2024
(97) EP 2783574	(47) 28.08.2024	(97) EP 3161361	(47) 28.08.2024	(97) EP 3278424	(47) 28.08.2024	(97) EP 3371448	(47) 28.08.2024
(97) EP 2810201	(47) 28.08.2024	(97) EP 3164503	(47) 28.08.2024	(97) EP 3281911	(47) 28.08.2024	(97) EP 3371884	(47) 28.08.2024
(97) EP 2852710	(47) 28.08.2024	(97) EP 3169405	(47) 28.08.2024	(97) EP 3283145	(47) 28.08.2024	(97) EP 3373028	(47) 28.08.2024
(97) EP 2870180	(47) 28.08.2024	(97) EP 3170032	(47) 28.08.2024	(97) EP 3283620	(47) 28.08.2024	(97) EP 3373086	(47) 28.08.2024
(97) EP 2877216	(47) 28.08.2024	(97) EP 3175338	(47) 28.08.2024	(97) EP 3285914	(47) 28.08.2024	(97) EP 3374619	(47) 28.08.2024
(97) EP 2892960	(47) 28.08.2024	(97) EP 3175943	(47) 28.08.2024	(97) EP 3289713	(47) 28.08.2024	(97) EP 3375364	(47) 28.08.2024
(97) EP 2896793	(47) 28.08.2024	(97) EP 3177666	(47) 28.08.2024	(97) EP 3290055	(47) 28.08.2024	(97) EP 3376971	(47) 28.08.2024
(97) EP 2900982	(47) 28.08.2024	(97) EP 3181095	(47) 28.08.2024	(97) EP 3290891	(47) 28.08.2024	(97) EP 3377829	(47) 28.08.2024
(97) EP 2914641	(47) 28.08.2024	(97) EP 3182580	(47) 28.08.2024	(97) EP 3291555	(47) 28.08.2024	(97) EP 3378803	(47) 28.08.2024
(97) EP 2924143	(47) 28.08.2024	(97) EP 3183739	(47) 28.08.2024	(97) EP 3291835	(47) 28.08.2024	(97) EP 3380148	(47) 28.08.2024
(97) EP 2939660	(47) 28.08.2024	(97) EP 3184239	(47) 28.08.2024	(97) EP 3292354	(47) 28.08.2024	(97) EP 3384213	(47) 28.08.2024
(97) EP 2941658	(47) 28.08.2024	(97) EP 3185169	(47) 28.08.2024	(97) EP 3292825	(47) 28.08.2024	(97) EP 3385199	(47) 28.08.2024
(97) EP 2944428	(47) 28.08.2024	(97) EP 3188122	(47) 28.08.2024	(97) EP 3293997	(47) 28.08.2024	(97) EP 3387849	(47) 28.08.2024
(97) EP 2944429	(47) 28.08.2024	(97) EP 3193185	(47) 28.08.2024	(97) EP 3294067	(47) 28.08.2024	(97) EP 3388475	(47) 28.08.2024
(97) EP 2951737	(47) 28.08.2024	(97) EP 3195639	(47) 28.08.2024	(97) EP 3294112	(47) 28.08.2024	(97) EP 3388855	(47) 28.08.2024
(97) EP 2965220	(47) 28.08.2024	(97) EP 3196685	(47) 28.08.2024	(97) EP 3294774	(47) 28.08.2024	(97) EP 3390308	(47) 28.08.2024
(97) EP 2965641	(47) 28.08.2024	(97) EP 3198267	(47) 28.08.2024	(97) EP 3295871	(47) 28.08.2024	(97) EP 3391465	(47) 28.08.2024
(97) EP 2966218	(47) 28.08.2024	(97) EP 3200356	(47) 28.08.2024	(97) EP 3299380	(47) 28.08.2024	(97) EP 3392354	(47) 28.08.2024
(97) EP 2966642	(47) 28.08.2024	(97) EP 3200737	(47) 28.08.2024	(97) EP 3301571	(47) 28.08.2024	(97) EP 3393533	(47) 28.08.2024
(97) EP 2966680	(47) 28.08.2024	(97) EP 3203264	(47) 28.08.2024	(97) EP 3303386	(47) 28.08.2024	(97) EP 3394262	(47) 28.08.2024
(97) EP 2981219	(47) 28.08.2024	(97) EP 3205751	(47) 28.08.2024	(97) EP 3303947	(47) 28.08.2024	(97) EP 3395887	(47) 28.08.2024
(97) EP 2996727	(47) 28.08.2024	(97) EP 3207173	(47) 28.08.2024	(97) EP 3305137	(47) 28.08.2024	(97) EP 3396148	(47) 28.08.2024
(97) EP 3023786	(47) 28.08.2024	(97) EP 3208614	(47) 28.08.2024	(97) EP 3305348	(47) 28.08.2024	(97) EP 3397364	(47) 28.08.2024
(97) EP 3025316	(47) 28.08.2024	(97) EP 3210170	(47) 28.08.2024	(97) EP 3307360	(47) 28.08.2024	(97) EP 3398947	(47) 28.08.2024
(97) EP 3032296	(47) 28.08.2024	(97) EP 3210599	(47) 28.08.2024	(97) EP 3308446	(47) 28.08.2024	(97) EP 3399201	(47) 28.08.2024
(97) EP 3038694	(47) 28.08.2024	(97) EP 3211218	(47) 28.08.2024	(97) EP 3311611	(47) 28.08.2024	(97) EP 3402291	(47) 28.08.2024
(97) EP 3047860	(47) 28.08.2024	(97) EP 3217002	(47) 28.08.2024	(97) EP 3311658	(47) 28.08.2024	(97) EP 3405284	(47) 28.08.2024
(97) EP 3049340	(47) 28.08.2024	(97) EP 3219569	(47) 28.08.2024	(97) EP 3316233	(47) 28.08.2024	(97) EP 3410162	(47) 28.08.2024
(97) EP 3049371	(47) 28.08.2024	(97) EP 3223612	(47) 28.08.2024	(97) EP 3318552	(47) 28.08.2024	(97) EP 3410254	(47) 28.08.2024
(97) EP 3061699	(47) 28.08.2024	(97) EP 3226053	(47) 28.08.2024	(97) EP 3319876	(47) 28.08.2024	(97) EP 3411829	(47) 28.08.2024
(97) EP 3061828	(47) 28.08.2024	(97) EP 3226763	(47) 28.08.2024	(97) EP 3320100	(47) 28.08.2024	(97) EP 3412334	(47) 28.08.2024
(97) EP 3062589	(47) 28.08.2024	(97) EP 3229703	(47) 28.08.2024	(97) EP 3320212	(47) 28.08.2024	(97) EP 3413022	(47) 28.08.2024
(97) EP 3069655	(47) 28.08.2024	(97) EP 3231651	(47) 28.08.2024	(97) EP 3320476	(47) 28.08.2024	(97) EP 3413224	(47) 28.08.2024
(97) EP 3071915	(47) 28.08.2024	(97) EP 3233915	(47) 28.08.2024	(97) EP 3320562	(47) 28.08.2024	(97) EP 3413707	(47) 28.08.2024
(97) EP 3082481	(47) 28.08.2024	(97) EP 3234214	(47) 28.08.2024	(97) EP 3320874	(47) 28.08.2024	(97) EP 3414757	(47) 28.08.2024
(97) EP 3084082	(47) 28.08.2024	(97) EP 3234546	(47) 28.08.2024	(97) EP 3323142	(47) 28.08.2024	(97) EP 3415725	(47) 28.08.2024
(97) EP 3086056	(47) 28.08.2024	(97) EP 3237101	(47) 28.08.2024	(97) EP 3324826	(47) 28.08.2024	(97) EP 3415883	(47) 28.08.2024
(97) EP 3091298	(47) 28.08.2024	(97) EP 3237933	(47) 28.08.2024	(97) EP 3324891	(47) 28.08.2024	(97) EP 3416599	(47) 28.08.2024
(97) EP 3098877	(47) 28.08.2024	(97) EP 3238272	(47) 28.08.2024	(97) EP 3325142	(47) 28.08.2024	(97) EP 3418495	(47) 28.08.2024
(97) EP 3100043	(47) 28.08.2024	(97) EP 3238285	(47) 28.08.2024	(97) EP 3325542	(47) 28.08.2024	(97) EP 3419745	(47) 28.08.2024
(97) EP 3102609	(47) 28.08.2024	(97) EP 3239105	(47) 28.08.2024	(97) EP 3325915	(47) 28.08.2024	(97) EP 3419887	(47) 28.08.2024
(97) EP 3107606	(47) 28.08.2024	(97) EP 3240586	(47) 28.08.2024	(97) EP 3327974	(47) 28.08.2024	(97) EP 3421810	(47) 28.08.2024
(97) EP 3108619	(47) 28.08.2024	(97) EP 3242286	(47) 28.08.2024	(97) EP 3329687	(47) 28.08.2024	(97) EP 3422854	(47) 28.08.2024
(97) EP 3110747	(47) 28.08.2024	(97) EP 3242397	(47) 28.08.2024	(97) EP 3331504	(47) 28.08.2024	(97) EP 3424333	(47) 28.08.2024
(97) EP 3112191	(47) 28.08.2024	(97) EP 3245760	(47) 28.08.2024	(97) EP 3332741	(47) 28.08.2024	(97) EP 3424354	(47) 28.08.2024
(97) EP 3112852	(47) 28.08.2024	(97) EP 3247396	(47) 28.08.2024	(97) EP 3334279	(47) 28.08.2024	(97) EP 3426322	(47) 28.08.2024

















(97) EP 4295678	(47) 28.08.2024	(97) EP 4303165	(47) 28.08.2024	(97) EP 4321138	(47) 28.08.2024	(97) EP 4344121	(47) 28.08.2024
(97) EP 4295822	(47) 28.08.2024	(97) EP 4304287	(47) 28.08.2024	(97) EP 4322800	(47) 28.08.2024	(97) EP 4344753	(47) 28.08.2024
(97) EP 4297880	(47) 28.08.2024	(97) EP 4305741	(47) 28.08.2024	(97) EP 4325723	(47) 28.08.2024	(97) EP 4344819	(47) 28.08.2024
(97) EP 4298189	(47) 28.08.2024	(97) EP 4310722	(47) 28.08.2024	(97) EP 4325724	(47) 28.08.2024	(97) EP 4345104	(47) 28.08.2024
(97) EP 4298194	(47) 28.08.2024	(97) EP 4311529	(47) 28.08.2024	(97) EP 4329652	(47) 28.08.2024	(97) EP 4347463	(47) 28.08.2024
(97) EP 4298863	(47) 28.08.2024	(97) EP 4311735	(47) 28.08.2024	(97) EP 4335533	(47) 28.08.2024	(97) EP 4361036	(47) 28.08.2024
(97) EP 4299446	(47) 28.08.2024	(97) EP 4311882	(47) 28.08.2024	(97) EP 4336012	(47) 28.08.2024	(97) EP 4361600	(47) 28.08.2024
(97) EP 4299882	(47) 28.08.2024	(97) EP 4312473	(47) 28.08.2024	(97) EP 4337049	(47) 28.08.2024	(97) EP 4362852	(47) 28.08.2024
(97) EP 4300824	(47) 28.08.2024	(97) EP 4314318	(47) 28.08.2024	(97) EP 4338141	(47) 28.08.2024	(97) EP 4367868	(47) 28.08.2024
(97) EP 4300825	(47) 28.08.2024	(97) EP 4314459	(47) 28.08.2024	(97) EP 4341649	(47) 28.08.2024	(97) EP 4371010	(47) 28.08.2024
(97) EP 4303088	(47) 28.08.2024	(97) EP 4320133	(47) 28.08.2024	(97) EP 4342028	(47) 28.08.2024	(97) EP 4381462	(47) 28.08.2024

## Zveřejněné překlady evropských patentových spisů

U následujících udělených evropských patentů s účinky pro Českou republiku byl majitelem předložen překlad patentového spisu do českého jazyka (§ 35c odst. 2 až 4 zákona č. 527/1990 Sb., v platném znění). Údaje jsou řazeny vzestupně podle čísel evropských patentů.

(97) <b>EP 2630100</b>	(47) 22.05.2024	(97) 26.04.2012	(31) 29.08.2014, 18.09.2014
(51) <b>C04B 14/38</b>	(2006.01)		(33) US, LU
<b>C04B 16/06</b>	(2006.01)		(74) ŽOVICOVÁ & ŽOVIC IP, s.r.o., Záhradnícka 36, Bratislava, 82108
<b>C04B 32/02</b>	(2006.01)		
<b>E04C 5/07</b>	(2006.01)		
<b>B29C 53/58</b>	(2006.01)		
<b>C04B 20/00</b>	(2006.01)		
<b>C04B 20/10</b>	(2006.01)		
(96) 21.10.2011			(97) <b>EP 3236934</b>
(96) 11834683.2			(47) 22.05.2024
(73) Reforcetech Ltd., Limerick, IE			(97) 02.06.2016
(72) STANDAL, Per, Cato, N-1397 Nesøya, NO			(51) <b>A61K 9/00</b>
MILLER, Leonard, W., N-1366 Lysaker, NO			<b>A61K 51/12</b>
(54) <b>Výztužná tyč a způsob její výroby</b>			<b>A61K 47/50</b>
(32) 20101485			<b>A61K 9/127</b>
(31) 21.10.2010			<b>A61K 41/00</b>
(33) NO			<b>A61K 31/704</b>
(86) PCT/NO2011/000300			<b>A61K 47/69</b>
(87) WO 2012/053901			<b>A61P 35/00</b>
(74) Mgr. Lenka Musilová, Tuřanka 1583/115g, Brno, Slatina, 62700			(96) 24.11.2015
			(96) 15798435.2
			(73) CURADIGM SAS, 75012 Paris, FR
			(72) GERMAIN, Matthieu, 77163 Dammartin Sur Tigeaux, FR
			MEYRE, Marie-Edith, 94160 Saint Mandé, FR
			POTTIER, Agnès, 75006 Paris, FR
			LEVY, Laurent, 75014 Paris, FR
			(54) <b>Farmaceutický prostředek, jeho příprava a použití</b>
			(32) 14306875
			(31) 25.11.2014
			(33) EP
			(86) PCT/EP2015/077425
			(87) WO 2016/083333
			(74) JUDr. Martin Švorčík, Hálkova 1406/2, Praha 2, Nové Město, 12000
(97) <b>EP 3177307</b>	(47) 17.07.2024	(97) 11.02.2016	(97) <b>EP 3283771</b>
(51) <b>A61K 38/00</b>	(2006.01)		(47) 05.06.2024
<b>C07K 14/55</b>	(2006.01)		(97) 20.10.2016
(96) 05.08.2015			(51) <b>F04C 29/00</b>
(96) 15750560.3			<b>F04C 18/16</b>
(73) The University of Miami, Miami, Florida 33136, US			(96) 12.04.2016
(72) MALEK, Thomas, Miami Beach, Florida 33139, US			(96) 16733275.8
(54) <b>Fúzní proteiny interleukin-2/interleukin-2 receptor alfa a metody použití</b>			(73) Atlas Copco Airpower, Naamloze Vennootschap, 2610 Wilrijk, BE
(32) 201462033726 P			(72) NACHTEGAELE, Johan, 2610 Wilrijk, BE
(31) 06.08.2014			DE BOCK, Simon Peter G., 2610 Wilrijk, BE
(33) US			BERTELS, Dieter Manille L., 2610 Wilrijk, BE
(86) PCT/US2015/043792			(54) <b>Kompresorový prvek pro šroubový kompresor a šroubový kompresor, v němž se takový kompresorový prvek využívá</b>
(87) WO 2016/022671			(32) 201505250
(74) ZIVKO MIJATOVIC & PARTNERS s.r.o., Jugoslávských partyzánů 639/26, Praha 6, Bubeneč, 16000			(31) 17.04.2015
			(33) BE
			(86) PCT/BE2016/000016
			(87) WO 2016/164988
			(74) HARBER IP s.r.o., Dukelských hrdinů 567/52, Praha 7, Holešovice, 17000
(97) <b>EP 3210628</b>	(47) 05.06.2024	(97) 30.08.2017	(97) <b>EP 3285952</b>
(51) <b>A61K 47/02</b>	(2006.01)		(47) 22.05.2024
<b>A61K 47/26</b>	(2006.01)		(97) 27.10.2016
<b>A61K 9/08</b>	(2006.01)		(51) <b>G01H 1/00</b>
<b>C07H 23/00</b>	(2006.01)		<b>B23K 7/10</b>
<b>A61K 31/185</b>	(2006.01)		<b>B23K 10/00</b>
<b>A61K 31/7024</b>	(2006.01)		<b>B23K 9/013</b>
<b>A61K 33/06</b>	(2006.01)		<b>B23K 26/38</b>
(96) 21.07.2015			
(96) 17152093.5			
(73) VDF Futureceuticals, Inc., Momence, Illinois 60954, US			
(72) HUNTER, John M., Momence, IL Illinois 60954, US			
(54) <b>Metody pro fruktoboritanové komplexy</b>			
(32) 201414473870, 92551			



	<b>B23K 26/14</b>	(2014.01)	(86)	PCT/JP2017/014778
	<b>B23K 26/70</b>	(2014.01)	(87)	WO 2017/179565
	<b>B23K 31/10</b>	(2006.01)	(74)	H&P Patents s.r.o., Na Florenci 1332/23, Praha 1, Nové Město, 11000
	<b>H05H 1/34</b>	(2006.01)		
(96)	21.04.2016		(97)	<b>EP 3447269</b>
(96)	16728586.5		(47)	31.07.2024
(73)	Framag Industrieanlagenbau GmbH, 4873 Frankenburg, AT		(97)	27.02.2019
(72)	SCHRATZBERGER, Josef, 4873 Frankenburg, AT		(51)	<b>F02C 9/58</b> (2006.01)
	KRIEGISCH, Martin, 2103 Langenzersdorf, AT			<b>B64C 11/30</b> (2006.01)
(54)	<b>Způsob sledování trysek a zařízení k provádění tohoto způsobu</b>		(96)	21.08.2018
(32)	503272015		(96)	18190084.6
(31)	23.04.2015		(73)	Pratt & Whitney Canada Corp., Longueuil, Québec J4G 1A1, CA
(33)	AT		(72)	LAMARRE, Sylvain, (01BE5) Longueuil, Québec J4G 1A1, CA
(86)	PCT/AT2016/050105			LOPEZ, Simon, (01BE5) Longueuil, Québec J4G 1A1, CA
(87)	WO 2016/168877			DES ROCHES-DIONNE, Nicolas, (01BE5) Longueuil, Québec J4G 1A1, CA
(74)	Mgr. Lenka Musilová, Tuřanka 1583/115g, Brno, Slatina, 62700			CONCIATORI, Michael, (01BE5) Longueuil, Québec J4G 1A1, CA
			(54)	<b>Způsob a systém pro omezení výkonu motoru s plynovou turbínou</b>
(97)	<b>EP 3437440</b>		(32)	201715681531
(47)	03.07.2024		(31)	21.08.2017
(97)	05.10.2017		(33)	US
(51)	<b>H05H 1/34</b>	(2006.01)	(74)	JUDr. Michal Havlík, Hálkova 1406/2, Praha 2, Nové Město, 12000
(96)	28.03.2017			
(96)	17717031.3		(97)	<b>EP 3465171</b>
(73)	Hypertherm, Inc., Hanover, NH 03755, US		(47)	24.07.2024
(72)	MITRA, Madhura S., Lebanon, NH 03766, US		(97)	07.12.2017
	LIEBOLD, Stephen M., Grantham, NH 03753, US		(51)	<b>G01N 21/89</b> (2006.01)
	JOGDAND, Harshawardhan, Lebanon, NH 03766, US			<b>G01N 21/88</b> (2006.01)
	CHEVALIER, Adam, Orford, NH 03777, US		(96)	29.05.2017
	PETERS, John, Canaan, NH 03741, US		(96)	17729014.5
	MITRA, Soumya, Lebanon, NH 03766, US		(73)	BOBST MEX SA, 1031 Mex, CH
(54)	<b>Vylepšená elektroda pro systém pro řezání plazmovým obloukem a způsob pro provozování</b>		(72)	RICHARD, Matthieu, 25160 Remoray, FR
(32)	201662314097 P, 201662320935 P, 201662347856 P			PILLOUD, Francis, 1815 Clarens, CH
(31)	28.03.2016, 11.04.2016, 09.06.2016		(54)	<b>Systém pro kontrolu povrchu a způsob kontroly</b>
(33)	US, US, US		(32)	16172026
(86)	PCT/US2017/024473		(31)	30.05.2016
(87)	WO 2017/172715		(33)	EP
(74)	JUDr. Michal Havlík, Hálkova 1406/2, Praha 2, Nové Město, 12000		(86)	PCT/EP2017/025149
			(87)	WO 2017/207115
			(74)	JUDr. Michal Havlík, Hálkova 1406/2, Praha 2, Nové Město, 12000
(97)	<b>EP 3442323</b>			
(47)	29.05.2024		(97)	<b>EP 3466874</b>
(97)	19.10.2017		(47)	10.07.2024
(51)	<b>A01H 1/02</b>	(2006.01)	(97)	30.11.2017
	<b>C12M 3/00</b>	(2006.01)	(51)	<b>C01B 32/10</b> (2017.01)
(96)	13.04.2017			<b>C01B 32/91A</b> (2017.01)
(96)	17718712.7			<b>C01G 35/00</b> (2006.01)
(73)	Accelerated AG Technologies, LLC, Ames, IA 50010, US			<b>H01L 21/56</b> (2006.01)
(72)	COPE, Jason, Ankeny, IA 50021, US			<b>H01L 21/683</b> (2006.01)
	KRONE, Todd, Johnston, IA 50131, US		(96)	24.05.2017
	SINGLETERY, George, Ankeny, IA 50023, US		(96)	17803053.2
	ETTER, Sara, Katherine, Mitchellville, IA 50169, US		(73)	Tokai Carbon Korea Co. Ltd., Anseong-si, Gyeonggi-do 17602, KR
(54)	<b>Způsob úpravy a konzervace pylu na poli</b>		(72)	JO, Dong Wan, Anseong-si Gyeonggi-do 17544, KR
(32)	201662321914 P, 201615192519		(54)	<b>Uhlíkový materiál potažený karbidem tantalu</b>
(31)	13.04.2016, 24.06.2016		(32)	20160064255
(33)	US, US		(31)	25.05.2016
(86)	PCT/US2017/027381		(33)	KR
(87)	WO 2017/180849		(86)	PCT/KR2017/005358
(74)	PatentEnter s.r.o., Koliště 1965/13a, Brno, Černá Pole, 60200		(87)	WO 2017/204534
			(74)	ZIVKO MIJATOVIC & PARTNERS s.r.o., Jugoslávských partyzánů 639/26, Praha 6, Bubeneč, 16000
(97)	<b>EP 3443854</b>			
(47)	29.05.2024		(97)	<b>EP 3467108</b>
(97)	19.10.2017		(47)	22.05.2024
(51)	<b>A24F 7/00</b>	(2006.01)	(97)	10.04.2019
	<b>A24F 40/40</b>	(2020.01)	(51)	<b>C12N 15/10</b> (2006.01)
	<b>A61M 11/04</b>	(2006.01)	(96)	14.03.2014
	<b>A61M 15/06</b>	(2006.01)	(96)	18205176.3
(96)	11.04.2017		(73)	Translate Bio, Inc., Waltham, MA 02451, US
(96)	17782378.8		(72)	HEARTLEIN, Michael, Lexington, MA 02421, US
(73)	Japan Tobacco Inc., Tokyo 105-6927, JP			DEROSA, Frank, Lexington, MA 02421, US
(72)	FURUDONO, Yuichi, Tokyo 130-8603, JP			DIAS, Anusha, Lexington, MA 02421, US
	ISHIBASHI, Kazuya, Tokyo 130-8603, JP			KARVE, Shrirang, Lexington, MA 02421, US
	SHIRAISHI, Takuya, Tokyo 130-8603, JP		(54)	<b>Způsoby čištění messenger RNA</b>
(54)	<b>Inhalátor příchutí</b>		(32)	201361784996 P
(32)	2016079731		(31)	14.03.2013
(31)	12.04.2016			
(33)	JP			

(33) US					GOORIS, Theo, deceased, BE
(74) JUDr. Michal Havlík, Hálkova 1406/2, Praha 2, Nové Město, 12000				(54) <b>Způsob přípravy růstových faktorů obsahujících trombocytový releasát a jeho použití</b>	
(97) <b>EP 3484976</b>				(32) 16199628	
(47) 29.05.2024				(31) 18.11.2016	
(97) 18.01.2018				(33) EP	
(51) <b>C09K 5/10</b>	(2006.01)			(86) PCT/EP2017/079809	
<b>C09K 5/20</b>	(2006.01)			(87) WO 2018/091713	
<b>C23F 11/18</b>	(2006.01)			(74) ŽOVICOVÁ & ŽOVIC IP, s.r.o., Záhradnícka 36, Bratislava 82108	
<b>C23F 11/08</b>	(2006.01)				
(96) 12.07.2017				(97) <b>EP 3548852</b>	
(96) 17828346.1				(47) 22.05.2024	
(73) Prestone Products Corporation, Danbury, CT 06810, US				(97) 07.06.2018	
(72) YANG, Bo, Ridgefield, Connecticut 06877, US				(51) <b>G01G 19/02</b>	(2006.01)
WOYCIESJES, Peter M., Danbury, Connecticut 06810, US				(96) 24.11.2017	
(54) <b>Teplonosné tekutiny a metody zabránění korozi v systémech pro přenos tepla</b>				(96) 17812077.0	
(32) 201662361235 P				(73) DIGI SENS Holding AG, 3280 Murten, CH	
(31) 12.07.2016				(72) LUSTENBERGER, Martin, 1752 Villars sur Glâne, CH	
(33) US				STUKER, Olivier, 3270 Aarberg, CH	
(86) PCT/US2017/041627				(54) <b>Způsob zjišťování hmotnosti nákladu pohybujícího se nad váhou a zařízení k provádění tohoto způsobu</b>	
(87) WO 2018/013630				(32) 15662016	
(74) ŽOVICOVÁ & ŽOVIC IP, s.r.o., Záhradnícka 36, Bratislava, 82108				(31) 29.11.2016	
				(33) CH	
(97) <b>EP 3485690</b>				(86) PCT/IB2017/057396	
(47) 17.07.2024				(87) WO 2018/100475	
(97) 25.01.2018				(74) Mgr. Lenka Musilová, patentová zástupkyně, Tuřanka 1583/115g, Brno, Slatina, 62700	
(51) <b>H04W 72/0453</b>	(2023.01)				
H04W 4/70	(2018.01)			(97) <b>EP 3561263</b>	
H04W 74/0833	(2024.01)			(47) 31.07.2024	
H04W 68/00	(2009.01)			(97) 30.10.2019	
(96) 09.06.2017				(51) <b>F02C 3/14</b>	(2006.01)
(96) 17731724.5				<b>F02C 7/36</b>	(2006.01)
(73) Qualcomm Incorporated, San Diego, CA 92121-1714, US				(96) 12.04.2019	
(72) RICO ALVARINO, Alberto, San Diego, California 92121-1714, US				(96) 19169087.4	
CHEN, Wanshi, San Diego, California 92121, US				(73) Pratt & Whitney Canada Corp., Longueuil, Québec J4G 1A1, CA	
XU, Hao, San Diego, California 92121, US				(72) MITROVIC, Lazar, (01BE5) Longueuil, Québec J4G 1A1, CA	
GAAL, Peter, San Diego, California 92121, US				(54) <b>Ozubená sestava pro koaxiální hřídele v motoru s plynovou turbínou</b>	
MONTOJO, Juan, San Diego, California 92121-1714, US				(32) 201815958437	
(54) <b>MULTI-PRB PAGING / NÁHODNÝ PŘÍSTUP PRO NB-IOT</b>				(31) 20.04.2018	
(32) 201662363824 P, 201715618088				(33) US	
(31) 18.07.2016, 08.06.2017				(74) JUDr. Michal Havlík, Hálkova 1406/2, Praha 2, Nové Město, 12000	
(33) US, US					
(86) PCT/US2017/036812				(97) <b>EP 3569516</b>	
(87) WO 2018/017201				(47) 26.06.2024	
(74) JUDr. Michal Havlík, Hálkova 1406/2, Praha 2, Nové Město, 12000				(97) 20.11.2019	
				(51) <b>B65D 17/28</b>	(2006.01)
(97) <b>EP 3505326</b>				<b>B65D 17/50</b>	(2006.01)
(47) 19.06.2024				(96) 01.04.2016	
(97) 03.07.2019				(96) 19185029.6	
(51) <b>B29C 59/00</b>	(2006.01)			(73) Piech, Gregor Anton, 6351 Scheffau am Wilden Kaiser, AT	
<b>B26D 3/08</b>	(2006.01)			(72) Thielen, Klaus, 83471 Schönaun am Königssee, DE	
<b>B26D 7/27</b>	(2006.01)			Thielen, Eva-Maria, 83471 Schönaun am Königssee, DE	
B60R 21/2165	(2011.01)			(54) <b>Víčko plechovky</b>	
(96) 02.01.2019				(32) 102015112428	
(96) 19150115.4				(31) 29.07.2015	
(73) AutomationsRobotic GmbH, 84323 Massing, DE				(33) DE	
(72) BERGAMIN, Fabio, I-20823 Lentate sul Seveso (MB), IT				(74) JUDr. Michal Havlík, Hálkova 1406/2, Praha 2, Nové Město, 12000	
(54) <b>Zařízení pro rytí zeslabených linií a související způsob</b>					
(32) 201800000252				(97) <b>EP 3647604</b>	
(31) 02.01.2018				(47) 17.07.2024	
(33) IT				(97) 06.05.2020	
(74) ZIVKO MIJATOVIC & PARTNERS s.r.o., Jugoslávských partyzánů 639/26, Praha 6, Bubeneč, 16000				(51) <b>F04D 29/44</b>	(2006.01)
				<b>F02C 3/08</b>	(2006.01)
(97) <b>EP 3541398</b>				<b>F01D 9/02</b>	(2006.01)
(47) 10.04.2024				<b>F04D 29/66</b>	(2006.01)
(97) 24.05.2018				<b>F01D 25/04</b>	(2006.01)
(51) <b>A61K 38/18</b>	(2006.01)			(96) 30.10.2019	
<b>A61K 35/19</b>	(2015.01)			(96) 19206353.5	
<b>A61P 17/02</b>	(2006.01)			(73) Pratt & Whitney Canada Corp., Longueuil, Québec J4G 1A1, CA	
<b>C12N 5/00</b>	(2006.01)			(72) DROLET, Martin, Longueuil, Québec J4G 1A1, CA	
(96) 20.11.2017				NICHOLS, Jason, Longueuil, Québec J4G 1A1, CA	
(96) 17851829.6				(54) <b>Difuzor s nejednotnými plochami hrdel</b>	
(73) Power of Platelets Pte. Ltd., Singapore 049908, SG				(32) 201816175986	
(72) FAHMY, Hossam Mostafa, 9450 Denderhoutem, BE				(31) 31.10.2018	

(33) US  
(74) JUDr. Michal Havlík, Hálkova 1406/2, Praha 2, Nové Město, 12000

(97) **EP 3656480**  
(47) 17.07.2024  
(97) 27.05.2020  
(51) **B21D 5/01** (2006.01)  
**B21D 5/10** (2006.01)  
**B21D 22/02** (2006.01)  
**B21D 22/06** (2006.01)

(96) 20.09.2019  
(96) 19198564.7  
(73) Benteler Automobiltechnik GmbH, 33102 Paderborn, DE  
(72) Fortmeier, Günter, 33129 Delbrück, DE  
Schröder, Aloys, 33100 Paderborn, DE  
Körner, Matthias, 33758 Schloß Holte-Stukenbrock, DE  
Seibel, Eugen, 33175 Bad Lippspringe, DE  
Henksmeier, Thomas, 59329 Wadersloh, DE

(54) **U-O tvarování součástí zakřivené kolem tří prostorových os**  
(32) 102018123456  
(31) 24.09.2018  
(33) DE  
(74) JUDr. Michal Havlík, Hálkova 1406/2, Praha 2, Nové Město, 12000

(97) **EP 3674578**  
(47) 31.07.2024  
(97) 28.02.2019  
(51) **F16F 15/02** (2006.01)  
**B60K 23/02** (2006.01)  
**B60K 26/02** (2006.01)  
**F16F 15/04** (2006.01)  
**F16H 25/12** (2006.01)  
**G05G 1/30** (2008.04)  
**G05G 5/03** (2008.04)  
**F16F 7/09** (2006.01)  
**G05G 1/46** (2008.04)

(96) 16.08.2018  
(96) 18848172.5  
(73) Oiles Corporation, Fujisawa-shi, Kanagawa, 252-0811, JP  
(72) KANEKO, Ryohei, Fujisawa-shi Kanagawa 252-0811, JP

(54) **Tlumič a ovládací jednotka**  
(32) 2017160650  
(31) 23.08.2017  
(33) JP  
(86) PCT/JP2018/030416  
(87) WO 2019/039377  
(74) Mgr. Jiří Macek, Sázavská 751/16, Praha 2, Vinohrady, 12000

(97) **EP 3677543**  
(47) 07.08.2024  
(97) 08.07.2020  
(51) **C01B 25/45** (2006.01)  
**H01M 4/136** (2010.01)  
**H01M 4/58** (2010.01)  
**H01M 10/052** (2010.01)

(96) 08.06.2016  
(96) 20155463.1  
(73) A123 Systems LLC, Waltham, MA 02451, US  
(72) XU, Chuanjing, Ann Arbor, MI Michigan 48103, US  
HAMMOUD, Maha, Westland, MI Michigan 48186, US  
LAFORREST, Judith M., Wixom, MI 48393, US  
LEE, Hyojin, Canton, MI Michigan 48188, US  
JOHNSON, Derek, Fort Collins, CO Colorado 80525, US

(54) **Katoda s nanoskopickou pórovitou strukturou pro aplikace s vysokým výkonem a metody syntézy materiálů**  
(32) 201562185457 P, 201662294888 P  
(31) 26.06.2015, 12.02.2016  
(33) US, US  
(74) ŽOVICOVÁ & ŽOVIC IP, s.r.o., Záhradnícka 36, Bratislava 82108

(97) **EP 3684616**  
(47) 17.07.2024  
(97) 28.03.2019  
(51) **B41F 31/02** (2006.01)  
**B41F 9/06** (2006.01)  
**B41F 9/10** (2006.01)

(96) 21.09.2018  
(96) 18778799.9  
(73) Bobst Firenze S.r.l., 50013 Campi Bisenzio (FI), IT  
(72) D'ANNUNZIO, Federico, 50125 Firenze, IT  
(54) **Inkoustový systém s jímáním minimálního množství inkoustu a způsobem jeho jímání**  
(32) 17020433  
(31) 22.09.2017  
(33) EP  
(86) PCT/EP2018/025242  
(87) WO 2019/057341  
(74) JUDr. Michal Havlík, Hálkova 1406/2, Praha 2, Nové Město, 12000

(97) **EP 3689210**  
(47) 12.06.2024  
(97) 05.08.2020  
(51) **A47L 9/00** (2006.01)  
(96) 30.01.2019  
(96) 19154457.6  
(73) Pro-Aqua International GmbH, 91522 Ansbach, DE  
(72) Wehner, Jürgen, 91522 Ansbach, DE  
Roth, Mareike, 90429 Nürnberg, DE  
Oliver, Saiz, 90429 Nürnberg, DE  
(54) **Vysavač se zásuvkou**  
(74) FISCHER IP s.r.o., Na hrobci 294/5, Praha 2, Nové Město, 12800

(97) **EP 3693625**  
(47) 12.06.2024  
(97) 11.04.2019  
(51) **F16C 33/20** (2006.01)  
**B60G 11/16** (2006.01)  
**B60G 15/06** (2006.01)  
**F16C 17/04** (2006.01)  
**F16F 9/32** (2006.01)  
**F16C 33/10** (2006.01)  
**F16C 33/74** (2006.01)

(96) 27.09.2018  
(96) 18864735.8  
(73) Oiles Corporation, Fujisawa-shi, Kanagawa, 252-0811, JP  
(72) IMAGAWA, Keisuke, Fujisawa-shi Kanagawa 252-0811, JP  
MORISHIGE, Kouichi, Fujisawa-shi Kanagawa 252-0811, JP

(54) **Kluzné ložisko**  
(32) 2017196263  
(31) 06.10.2017  
(33) JP  
(86) PCT/JP2018/036065  
(87) WO 2019/069795  
(74) Mgr. Jiří Macek, Sázavská 751/16, Praha 2, Vinohrady, 12000

(97) **EP 3694346**  
(47) 31.07.2024  
(97) 18.04.2019  
(51) **A24F 1/00** (2006.01)  
**A61M 15/06** (2006.01)  
**A61M 11/04** (2006.01)

(96) 11.10.2018  
(96) 18788844.1  
(73) Nicoventures Trading Limited, London WC2R 3LA, GB  
(72) HEPWORTH, Richard, London WC2R 3LA, GB  
MOLONEY, Patrick, London WC2R 3LA, GB  
DICKENS, Colin, London WC2R 3LA, GB

(54) **Systémy dodávání aerosolu**  
(32) 201716735  
(31) 12.10.2017  
(33) GB  
(86) PCT/GB2018/052910  
(87) WO 2019/073237  
(74) ŽOVICOVÁ & ŽOVIC IP, s.r.o., Záhradnícka 36, Bratislava 82108

(97) **EP 3708569**  
(47) 12.06.2024  
(97) 16.09.2020  
(51) **C07F 7/18** (2006.01)  
**C07F 7/21** (2006.01)  
**C08G 77/20** (2006.01)  
**C09J 183/08** (2006.01)

	<b>C08G 77/26</b>	(2006.01)	Slatina, 62700
(96)	11.03.2019		
(96)	19161860.2		
(73)	Evonik Operations GmbH, 45128 Essen, DE		
(72)	WASSMER, Christian, 79688 Hausen, DE		
	BIGGS, Tim, 79618 Rheinfelden, DE		
	ASAL, Julian, 79618 Rheinfelden, DE		
(54)	<b>Vodný n-vinylbenzylaminalkyl-funkční siloxanol stabilní při skladování a prostý těkavých organických látek, a způsob jeho výroby</b>		
(74)	H&P Patents s.r.o., Na Florenci 1332/23, Praha 1, Nové Město, 11000		
(97)	<b>EP 3739138</b>		
(47)	10.07.2024		
(97)	18.11.2020		
(51)	<b>E04B 1/58</b>	(2006.01)	
	<b>F16B 7/18</b>	(2006.01)	
	<b>A63B 9/00</b>	(2006.01)	
	<b>F16B 7/04</b>	(2006.01)	
	<b>F16B 9/00</b>	(2006.01)	
(96)	20.03.2015		
(96)	19203442.9		
(73)	Kompan A/S, 5220 Odense SØ, DK		
(72)	KILDEGAARD, Carsten, 5220 Odense SØ, DK		
	HANSEN, Sheila Rode, 5220 Odense SØ, DK		
	DANIELSEN, Børge, 5220 Odense SØ, DK		
	VANGSGAARD, Søren, 5220 Odense SØ, DK		
	GRØNFELDT, Peter Christian Løvfold, 5220 Odense SØ, DK		
(54)	<b>Hříště</b>		
(32)	14161097		
(31)	21.03.2014		
(33)	EP		
(74)	ZIVKO MIJATOVIC & PARTNERS s.r.o., Jugoslávských partyzánů 639/26, Praha 6, Bubeneč, 16000		
(97)	<b>EP 3746494</b>		
(47)	29.05.2024		
(97)	08.08.2019		
(51)	<b>C08G 18/48</b>	(2006.01)	
	<b>C08G 18/72</b>	(2006.01)	
	<b>C08G 18/76</b>	(2006.01)	
	<b>C08G 18/79</b>	(2006.01)	
	<b>C08G 18/32</b>	(2006.01)	
	<b>C08G 18/40</b>	(2006.01)	
	<b>C08G 18/42</b>	(2006.01)	
	<b>C08G 101/00</b>	(2006.01)	
(96)	23.01.2019		
(96)	19700828.7		
(73)	BASF SE, 67056 Ludwigshafen am Rhein, DE		
(72)	TOMOVIC, Zeljko, 49448 Lemförde, DE		
	ZARBAKSH, Sirus, 67056 Ludwigshafen, DE		
	OTERO MARTINEZ, Iran, 49448 Lemförde, DE		
(54)	<b>Polyurethan s nízkými emisemi organických sloučenin</b>		
(32)	18154960		
(31)	02.02.2018		
(33)	EP		
(86)	PCT/EP2019/051568		
(87)	WO 2019/149583		
(74)	JUDr. Otakar Švorčík, Hálkova 1406/2, Praha 2, Nové Město, 12000		
(97)	<b>EP 3781485</b>		
(47)	10.04.2024		
(97)	24.10.2019		
(51)	<b>B65D 3/00</b>	(2006.01)	
	<b>C08L 91/06</b>	(2006.01)	
(96)	22.04.2019		
(96)	19789125.2		
(73)	J & J GREEN PAPER, INC., Hallandale, FL 33008, US		
(72)	SEGAL, Michael, Scott, Hallandale, FL 33008, US		
(54)	<b>Recyklovatelná kompozice pro impregnaci papíru s použitím vosků derivovaných z rostlin a pelet s použitím uvedené kompozice</b>		
(32)	201816191426		
(31)	14.11.2018		
(33)	US		
(86)	PCT/US2019/028588		
(87)	WO 2019/204830		
(74)	Ing. Dušan Kendereški, patentový zástupce, Tuřanka 1583/115g, Brno,		
(97)	<b>EP 3801546</b>		
(47)	17.07.2024		
(97)	28.11.2019		
(51)	<b>A61K 31/5377</b>	(2006.01)	
	<b>A61P 13/10</b>	(2006.01)	
	<b>A61P 29/00</b>	(2006.01)	
(96)	24.05.2019		
(96)	19733885.8		
(73)	JAPAN TOBACCO INC., Minato-ku Tokyo 105-6927, JP		
(72)	UEDA, Yoshifumi, Takatsuki-shi, Osaka 5691125, JP		
	MATSUSHITA, Mutsuyoshi, Takatsuki-shi, Osaka 5691125, JP		
	KITAGAWA, Yoshihiro, Takatsuki-shi, Osaka 5691125, JP		
	MATSUO, Akira, Takatsuki-shi, Osaka 5691125, JP		
	MAEKAWA, Tatsuya, Takatsuki-shi, Osaka 5691125, JP		
	TAKIGAWA, Sotaro, Tokyo 1038439, JP		
	WATANABE, Hiromitsu, Tokyo 1038439, JP		
	MIYAGAWA, Naoki, Tokyo 1038439, JP		
	HAMADA, Yuji, Takatsuki-shi, Osaka 5691125, JP		
	HONDO, Tetsuya, Princeton New Jersey 08540, US		
(54)	<b>Indolová sloučenina pro léčení intersticiální cystitidy</b>		
(32)	2018100671, 2018246392, 201962835675 P		
(31)	25.05.2018, 28.12.2018, 18.04.2019		
(33)	JP, JP, US		
(86)	PCT/JP2019/021649		
(87)	WO 2019/225768		
(74)	JUDr. Michal Havlík, Hálkova 1406/2, Praha 2, Nové Město, 12000		
(97)	<b>EP 3811048</b>		
(47)	03.04.2024		
(97)	14.11.2019		
(51)	<b>F01D 21/02</b>	(2006.01)	
	<b>F16H 59/36</b>	(2006.01)	
	<b>G01P 3/44</b>	(2006.01)	
	<b>G01P 3/48</b>	(2006.01)	
	<b>F01D 17/14</b>	(2006.01)	
	<b>F01D 17/26</b>	(2006.01)	
	<b>F02C 7/232</b>	(2006.01)	
	<b>F02C 9/26</b>	(2006.01)	
	<b>F02C 9/28</b>	(2006.01)	
	<b>F02C 9/52</b>	(2006.01)	
	<b>F02C 9/54</b>	(2006.01)	
	<b>F01D 17/06</b>	(2006.01)	
(96)	09.05.2019		
(96)	19798932.0		
(73)	ABB Schweiz AG, 5400 Baden, CH		
(72)	MILLER, Steve Lee, Pittsburgh, Pennsylvania 15235, US		
	DOWDELL, Kevin, Pittsburgh, Pennsylvania 15239, US		
	WIELAND, Mark Stephen, Cranberry, Pennsylvania 16066, US		
	MAJORS, Alan, Pittsburgh, Pennsylvania 15239, US		
	FOLTZ, Mark, Pittsburgh, Pennsylvania 15220, US		
	LOPEZ, Camilo, Export, Pennsylvania 15632, US		
(54)	<b>Diagnostika turbíny</b>		
(32)	201862669042 P, 201862669048 P, 201862669057 P, 201862669063 P, 201862669070 P		
(31)	09.05.2018, 09.05.2018, 09.05.2018, 09.05.2018		
(33)	US, US, US, US, US		
(86)	PCT/US2019/031449		
(87)	WO 2019/217636		
(74)	H&P Patents s.r.o., Na Florenci 1332/23, Praha 1, Nové Město, 11000		
(97)	<b>EP 3822430</b>		
(47)	24.07.2024		
(97)	19.05.2021		
(51)	<b>E04F 19/04</b>	(2006.01)	
	<b>E04F 15/02</b>	(2006.01)	
(96)	26.10.2020		
(96)	20203868.3		
(73)	Engel, Wolfgang, 35088 Battenberg/Eder, DE		
(72)	Engel, Wolfgang, 35088 Battenberg/Eder, DE		
(54)	<b>Koncová lišta</b>		
(32)	102019130987		
(31)	15.11.2019		
(33)	DE		

(74) JUDr. Michal Havlík, Hálkova 1406/2, Praha 2, Nové Město, 12000	(73) Magna International Inc., Aurora, ON L4G 7K1, CA
(97) <b>EP 3827011</b>	(72) NGUYEN, Anh, Duy, Sterling Heights, MI 48310, US
(47) 19.06.2024	DAFHALE, Vijay, Rochester Hills, MI 48307, US
(97) 30.01.2020	(54) <b>A-B reverzní rám dveří</b>
(51) <b>C12Q 1/6869</b> (2018.01)	(32) 201862718505 P
<b>C12Q 1/6806</b> (2018.01)	(31) 14.08.2018
<b>C12N 9/96</b> (2006.01)	(33) US
(96) 23.07.2019	(86) PCT/US2019/046100
(96) 19840255.4	(87) WO 2020/036841
(73) Salish Bioscience Inc., Seattle, WA 98177, US	(74) JUDr. Michal Havlík, Hálkova 1406/2, Praha 2, Nové Město, 12000
(72) RAYMOND, Christopher, K., Seattle, WA 98177, US	(97) <b>EP 3854686</b>
(54) <b>Způsoby a kompozice pro cílenou genomovou analýzu</b>	(47) 22.05.2024
(32) 201862702824 P	(97) 26.03.2020
(31) 24.07.2018	(51) <b>B64C 3/38</b> (2006.01)
(33) US	<b>B64C 3/52</b> (2006.01)
(86) PCT/US2019/043005	<b>B64C 39/04</b> (2006.01)
(87) WO 2020/023493	<b>B64C 39/08</b> (2006.01)
(74) FAJNOR IP s.r.o., Pobřežní 249/46, Praha 8, Karlín, 18600	B64D 45/00 (2006.01)
(97) <b>EP 3829813</b>	(96) 16.09.2019
(47) 05.06.2024	(96) 19863560.9
(97) 06.02.2020	(73) Uavos Holdings Limited, Central Sheung Wan, HK
(51) <b>B24B 5/04</b> (2006.01)	(72) BATURA, Tsimafei, Minsk, 220113, BY
<b>B24B 41/02</b> (2006.01)	TYTSYK, Yury, Minsk, 220047, BY
<b>B23Q 1/48</b> (2006.01)	SHPILEUSKI, Viachaslau, Minsk, 220047, BY
<b>B24B 3/02</b> (2006.01)	STRATSILATAU, Aliaksei, Minsk, 220030, BY
<b>B24B 3/24</b> (2006.01)	(54) <b>Metoda ovládání letadla a letadla (varianty)</b>
(96) 16.07.2019	(32) 201816133227
(96) 19740555.8	(31) 17.09.2018
(73) VOLLMER WERKE Maschinenfabrik GmbH, 88400 Biberach/Riss, DE	(33) US
(72) SAEGMUELLER, Manfred, 88444 Ummendorf, DE	(86) PCT/BY2019/000013
GRUSCHKA, Gerhard, Biberach 88400, DE	(87) WO 2020/056481
HAUGER, Arndt, 72175 Dornhan, DE	(74) ŽOVICOVÁ & ŽOVIC IP, s.r.o., Záhradnícka 36, Bratislava 82108
ENGSTLER, Mathias, 88433 Schemmerberg, DE	(97) <b>EP 3874530</b>
MAYR, Benjamin, 88487 Mietingen, DE	(47) 15.05.2024
STROBEL, Martin, 73033 Goepingen, DE	(97) 07.05.2020
(54) <b>Zařízení a způsob obrábění obrobku, zejména obrobku opatřeného řeznými hranami, pomocí brusného nebo erodovacího nástroje</b>	(51) <b>G21F 9/02</b> (2006.01)
(32) 102018006033	<b>A62D 3/00</b> (2006.01)
(31) 31.07.2018	<b>G21F 9/16</b> (2006.01)
(33) DE	<b>G21F 9/32</b> (2006.01)
(86) PCT/EP2019/069067	(96) 30.10.2019
(87) WO 2020/025310	(96) 19795208.8
(74) JUDr. Michal Havlík, Hálkova 1406/2, Praha 2, Nové Město, 12000	(73) Belgoprocess, 2480 Dessel, BE
(97) <b>EP 3831385</b>	ASX Investments B.V., 5976 NG Kronenberg, NL
(47) 10.07.2024	(72) HANSEN, Jurgen, 3900 Overpelt, BE
(97) 09.06.2021	DECKERS, Jan, 9170 Sint-Gillis-Waas, BE
(51) <b>A61K 31/4985</b> (2006.01)	FRANCKEN, René, 5801 KJ Venray, NL
<b>A61P 25/24</b> (2006.01)	(54) <b>Systém pro tepelné oxidování odpadního plynu s uhlovodíkovými sloučeninami na oxidovaný plyn a jeho použití</b>
<b>A61K 9/14</b> (2006.01)	(32) 201805759
<b>A61K 9/00</b> (2006.01)	(31) 31.10.2018
<b>A61K 47/26</b> (2006.01)	(33) BE
(96) 09.05.2014	(86) PCT/EP2019/079593
(96) 20198230.3	(87) WO 2020/089265
(73) TECNIMEDE SOCIEDADE TECNICO-MEDICINAL S.A., 2710-089 Sintra, PT	(74) JUDr. Michal Havlík, Hálkova 1406/2, Praha 2, Nové Město, 12000
(72) PARDAL FILIPE, Augusto Eugénio, 1800-331 Lisboa, PT	(97) <b>EP 3881474</b>
EUFRÁSIO PEDROSO, Pedro Filipe, 1600-075 Lisboa, PT	(47) 17.07.2024
ALMEIDA PECORELLI, Susana Marques, 2755-254 Alcabideche, PT	(97) 22.05.2020
CASIMIRO CAIXADO, Carlos Alberto, 2640-433 Mafra, PT	(51) <b>H04L 5/00</b> (2006.01)
LOPES, Ana Sofia da Conceição, 2670-540 Loures, PT	<b>H04W 72/23</b> (2023.01)
DAMIL, João Carlos Ramos, 2565-433 Torres Vedras, PT	<b>H04W 48/12</b> (2009.01)
E OLIVEIRA SANTOS, Pedro Paulo de Lacerda, 2745-225 Queluz, PT	H04W 72/0446 (2023.01)
ALMEIDA FERREIRA, Ana Lúcia, 2500-065 São Gregório CLD, PT	H04W 56/00 (2009.01)
(54) <b>Mandelanové soli enantiomerů pirlindolu pro použití v lékařství</b>	(96) 13.11.2019
(74) FISCHER IP s.r.o., Na hrobci 294/5, Praha 2, Nové Město, 12800	(96) 19817040.9
(97) <b>EP 3837153</b>	(73) QUALCOMM INCORPORATED, San Diego, California 92121-1714, US
(47) 03.04.2024	(72) SUN, Jing, San Diego, CA 92121-1714, US
(97) 20.02.2020	ZHANG, Xiaoxia, San Diego, CA 92121-1714, US
(51) <b>B62D 25/02</b> (2006.01)	BHATTAD, Kapil, San Diego, CA 92121-1714, US
<b>B62D 25/04</b> (2006.01)	(54) <b>Indikace překrytí vyhledávacího prostoru řízení</b>
(96) 12.08.2019	(32) 201841042779, 201916681554
(96) 19850317.9	(31) 14.11.2018, 12.11.2019
	(33) IN, US

(86) PCT/US2019/061189	(97) <b>EP 3918909</b>
(87) WO 2020/102358	(47) 03.07.2024
(74) JUDr. Michal Havlík, Hálkova 1406/2, Praha 2, Nové Město, 12000	(97) 08.12.2021
	(51) <b>A01G 23/06</b> (2006.01)
(97) <b>EP 3895533</b>	(96) 04.05.2021
(47) 10.07.2024	(96) 21171980.2
(97) 20.10.2021	(73) Vermeer Manufacturing Company, Pella, IA 50219-0200, US
(51) <b>A01M 23/00</b> (2006.01)	(72) Pfofner, Chris, Pella, IA, 50219, US
<b>A01M 23/02</b> (2006.01)	Alexander, David, Pella, IA, 50219, US
<b>A01M 23/08</b> (2006.01)	(54) <b>Pohonný systém pařezové frézy</b>
<b>A01M 23/14</b> (2006.01)	(32) 202063035215 P, 202117226441
(96) 27.01.2021	(31) 05.06.2020, 09.04.2021
(96) 21153845.9	(33) US, US
(73) Field Engine Wildlife Research and Management LLC, Moodus, CT 06469, US	(74) JUDr. Michal Havlík, Hálkova 1406/2, Praha 2, Nové Město, 12000
(72) DENICOLA, Anthony J., Moodus, CT Connecticut 06469, US	
(54) <b>PAST NA ZVÍŘATA</b>	(97) <b>EP 3928017</b>
(32) 202063011546 P, 202017084944	(47) 22.05.2024
(31) 17.04.2020, 30.10.2020	(97) 27.08.2020
(33) US, US	(51) <b>F16L 13/14</b> (2006.01)
(74) JUDr. Michal Havlík, Hálkova 1406/2, Praha 2, Nové Město, 12000	<b>F16L 33/207</b> (2006.01)
	(96) 10.02.2020
(97) <b>EP 3896190</b>	(96) 20707322.2
(47) 05.06.2024	(73) I.V.A.R. S.P.A., 25080 Prevalle (BS), IT
(97) 20.10.2021	(72) BERTOLOTTI, Umberto, 25080 Prevalle (BS), IT
(51) <b>C23C 4/134</b> (2016.01)	CONTINI, Mario, 25020 Flero (BS), IT
<b>C23C 4/12</b> (2016.01)	(54) <b>Fitink pro spojování trubek, zejména ohebných trubek</b>
<b>B05B 7/22</b> (2006.01)	(32) 201900002345
<b>B05B 13/06</b> (2006.01)	(31) 18.02.2019
(96) 16.04.2020	(33) IT
(96) 20169797.6	(86) PCT/IB2020/051026
(73) Sturm Maschinen- & Anlagenbau GmbH, 94330 Salching, DE	(87) WO 2020/170066
(72) KESTING, Marc, 94315 Straubing, DE	(74) JUDr. Michal Havlík, Hálkova 1406/2, Praha 2, Nové Město, 12000
BAIER, Roland, 93077 Bad Abbach, DE	
(54) <b>Způsob a zařízení ke kovovému povlákání stěny otvoru</b>	(97) <b>EP 3934637</b>
(74) JUDr. Karel Čermák Ph.D., LL.M., advokát, Elišky Peškové 735/15, Praha 5, Smíchov, 15000	(47) 31.07.2024
	(97) 10.09.2020
(97) <b>EP 3900742</b>	(51) <b>A61K 31/198</b> (2006.01)
(47) 15.05.2024	<b>A61P 29/00</b> (2006.01)
(97) 27.10.2021	(96) 02.03.2020
(51) <b>A61K 47/68</b> (2017.01)	(96) 20712029.6
<b>A61K 47/54</b> (2017.01)	(73) IntraBio Ltd, London NW3 6BP, GB
<b>A61K 47/64</b> (2017.01)	(72) FACTOR, Mallory, Mayfair W1J 5LF, GB
<b>C07H 15/26</b> (2006.01)	FIELDS, Taylor, Mayfair W1J 5LF, GB
<b>C07K 7/02</b> (2006.01)	(54) <b>(N)-acetyl-L-leucin pro použití při léčbě traumatického poranění mozku</b>
<b>A61K 45/06</b> (2006.01)	(32) 201962812987 P, 201962842296 P, 201962888894 P, 201962895144 P
<b>A61P 35/00</b> (2006.01)	(31) 02.03.2019, 02.05.2019, 19.08.2019, 03.09.2019
<b>A61P 37/00</b> (2006.01)	(33) US, US, US, US
(96) 10.09.2015	(86) PCT/IB2020/051767
(96) 21165610.3	(87) WO 2020/178721
(73) Seagen Inc., Bothell, WA 98021, US	(74) JUDr. Michal Havlík, Hálkova 1406/2, Praha 2, Nové Město, 12000
(72) Burke, Patrick, Bothell, WA Washington 98021, US	
Jeffrey, Scott, Bothell, WA Washington 98021, US	(97) <b>EP 3934992</b>
Hamilton, Joseph Z., Bothell, WA Washington 98021, US	(47) 12.06.2024
(54) <b>Cílené dodávání léčivých látek obsahujících terciární amin</b>	(97) 10.09.2020
(32) 201462049206 P, 201462087218 P, 201462087755 P	(51) <b>B65D 19/44</b> (2006.01)
(31) 11.09.2014, 03.12.2014, 04.12.2014	<b>B65D 19/38</b> (2006.01)
(33) US, US, US	<b>B65D 19/06</b> (2006.01)
(74) THK Legal s.r.o., Přístavní 531/24, Praha 7, Holešovice, 17000	(96) 09.03.2020
	(96) 20712867.9
(97) <b>EP 3912958</b>	(73) Conteyor International NV, 9820 Merelbeke, BE
(47) 26.06.2024	(72) VERMEULEN, Bart, 9051 Ghent, BE
(97) 24.11.2021	(54) <b>Přepravní kontejner, vodící lišta a související způsoby</b>
(51) <b>C01B 21/26</b> (2006.01)	(32) 202019001052 U, 202019104028 U
<b>C01B 21/28</b> (2006.01)	(31) 07.03.2019, 22.07.2019
(96) 28.04.2021	(33) DE, DE
(96) 21170960.5	(86) PCT/EP2020/056154
(73) Messer SE & Co. KGaA, 65812 Bad Soden, DE	(87) WO 2020/178454
(72) VAN GELLECOM, Nina, 40822 Mettmann, DE	(74) ZIVKO MIJATOVIC & PARTNERS s.r.o., Jugoslávských partyzánů 639/26, Praha 6, Bubeneč, 16000
(54) <b>Způsob a výrobní systém na výrobu kyseliny dusičné</b>	
(32) 102020003083	(97) <b>EP 3941616</b>
(31) 22.05.2020	(47) 08.05.2024
(33) DE	(97) 24.09.2020
(74) H&P Patents s.r.o., Na Florenci 1332/23, Praha 1, Nové Město, 11000	(51) <b>B01J 8/18</b> (2006.01)
	<b>B01J 8/38</b> (2006.01)

	<b>B01J 8/44</b>	(2006.01)		TURCOTTE, Hervé, (01BE5) Longueuil, J4G 1A1, CA
	<b>B01J 8/00</b>	(2006.01)		PLANTE, Ghislain, (01BE5) Longueuil, J4G 1A1, CA
	<b>B01J 4/00</b>	(2006.01)	(54)	<b>Motor s plynovou turbínou s děleným kompresorem</b>
(96)	17.03.2020		(32)	202017014051
(96)	20713763.9		(31)	08.09.2020
(73)	YILKINS B.V., 9728 XA Groningen, NL		(33)	US
(72)	BERGMAN, Peter Christiaan Albert, 1759 XB CALLANTSOOG, NL		(74)	JUDr. Michal Havlík, Hálkova 1406/2, Praha 2, Nové Město, 12000
	OLTVOORT, Evert-Jan, 7413 AW DEVENTER, NL		(97)	<b>EP 3967454</b>
	BOERS, Robert Johan, 7271 ZN BORCULO, NL		(47)	21.02.2024
(54)	<b>Zařízení pro kontaktování plyných pevných látek</b>		(97)	16.03.2022
(32)	2022774		(51)	<b>B25B 11/00</b> (2006.01)
(31)	20.03.2019		(96)	11.09.2020
(33)	NL		(96)	20315407.5
(86)	PCT/NL2020/050178		(73)	Leko Labs S.A., 3895 Foetz, LU
(87)	WO 2020/190135		(72)	Cordier, François-Xavier, 8017 Strassen, LU
(74)	PATENTSERVIS Praha a.s., Na Podkovce 281/10, Praha 4, Podolí, 14700			Ferrari, Matteo, 7233 Bereldange, LU
				Carvalheiras, Catarina, 4220 Esch-Sur-Alzette, LU
(97)	<b>EP 3941701</b>		(54)	<b>Montážní stůl pro výrobu panelové sestavy</b>
(47)	24.07.2024		(74)	JUDr. Michal Havlík, Hálkova 1406/2, Praha 2, Nové Město, 12000
(97)	24.09.2020			
(51)	<b>B29B 7/42</b> (2006.01)		(97)	<b>EP 3978194</b>
	<b>B29B 7/60</b> (2006.01)		(47)	12.06.2024
	<b>B29B 7/66</b> (2006.01)		(97)	06.04.2022
	<b>B29B 7/88</b> (2006.01)		(51)	<b>B25B 31/00</b> (2006.01)
	<b>B29C 48/505</b> (2019.01)		(96)	01.10.2020
	<b>B29C 48/60</b> (2019.01)		(96)	20199505.7
	B29C 48/275 (2019.01)		(73)	RANIT-Befestigungssysteme GmbH, 45701 Herten, DE
(96)	18.03.2020		(72)	Giertulla, Roger, 44651 Herne, DE
(96)	20723262.0			Gräwe, Bernd, 45701 Herten, DE
(73)	EREMA Engineering Recycling Maschinen und Anlagen Gesellschaft m.b.H., 4052 Ansfelden, AT		(54)	<b>Montážní nástroj pro upevnění izolační desky</b>
(72)	AIGNER, Michael, 4060 Leonding, AT		(74)	Kania, Sedlák, Smola, s.r.o., Mendlovo náměstí 907/1a, Brno, Staré Brno, 60300
	WEIGERSTORFER, Georg, 4030 Linz/Ebelsberg, AT			
	FREILINGER, Herbert, 4616 Weisskirchen an der Traun, AT		(97)	<b>EP 4031451</b>
	FEICHTINGER, Klaus, 4040 Linz, AT		(47)	03.07.2024
(54)	<b>Šnek se zaříznutým žebrem pro extrudér nebo dopravník</b>		(97)	14.05.2021
(32)	502432019		(51)	<b>B64G 1/64</b> (2006.01)
(31)	20.03.2019		(96)	07.11.2019
(33)	AT		(96)	19801831.9
(86)	PCT/AT2020/060100		(73)	EXOLAUNCH GmbH, 10785 Berlin, DE
(87)	WO 2020/186281		(72)	SCHWARZ, Peter, 5023 Salzburg, AT
(74)	Kania, Sedlák, Smola, s.r.o., Mendlovo náměstí 907/1a, Brno, Staré Brno, 60300			GRUBER, Johannes, 5020 Salzburg, AT
				WIMMER, Peter, 5452 Pfarwerfen, AT
(97)	<b>EP 3959213</b>		(54)	<b>Oddělovací systém pro satelit</b>
(47)	05.06.2024		(86)	PCT/EP2019/080619
(97)	29.10.2020		(87)	WO 2021/089167
(51)	<b>C07D 471/08</b> (2006.01)		(74)	JUDr. Michal Havlík, Hálkova 1406/2, Praha 2, Nové Město, 12000
	<b>A61P 17/00</b> (2006.01)			
	<b>A61K 31/506</b> (2006.01)		(97)	<b>EP 4047933</b>
(96)	23.04.2020		(47)	31.07.2024
(96)	20727424.2		(97)	27.05.2021
(73)	Theravance Biopharma R&D IP, LLC, South San Francisco, CA 94080, US		(51)	<b>H04N 19/82</b> (2014.01)
				<b>H04N 19/70</b> (2014.01)
				<b>H04N 19/14</b> (2014.01)
(72)	GERKEN, Philip A., South San Francisco, California 94080, US			<b>H04N 19/157</b> (2014.01)
	CHAO, Jianhua, South San Francisco, California 94080, US			<b>H04N 19/132</b> (2014.01)
(54)	<b>Inhibitory pyrimidinu JAK pro léčbu kožních onemocnění</b>			<b>H04N 19/176</b> (2014.01)
(32)	201962837827 P			<b>H04N 19/117</b> (2014.01)
(31)	24.04.2019		(96)	17.11.2020
(33)	US		(96)	20889141.6
(86)	PCT/US2020/029466		(73)	LG Electronics Inc., SEOUL 07336, KR
(87)	WO 2020/219640		(72)	HENDRY, Hendry, Seoul 06772, KR
(74)	FAJNOR IP s.r.o., Pobřežní 249/46, Praha 8, Karlín, 18600			PALURI, Seethal, Seoul 06772, KR
				KIM, Seunghwan, Seoul 06772, KR
(97)	<b>EP 3964700</b>		(54)	<b>Zařízení a způsob pro kódování obrazu založené na filtrování</b>
(47)	10.07.2024		(32)	201962937230 P
(97)	09.03.2022		(31)	18.11.2019
(51)	<b>F02C 3/10</b> (2006.01)		(33)	US
	<b>F02C 9/00</b> (2006.01)		(86)	PCT/KR2020/016140
	<b>F02K 5/00</b> (2006.01)		(87)	WO 2021/101203
(96)	07.09.2021		(74)	JUDr. Michal Havlík, Hálkova 1406/2, Praha 2, Nové Město, 12000
(96)	21195382.3			
(73)	PRATT & WHITNEY CANADA CORP., Longueuil, Québec J4G 1A1, CA		(97)	<b>EP 4060280</b>
(72)	VALOIS, Patrick, (01BE5) Longueuil, J4G 1A1, CA		(47)	22.05.2024
			(97)	21.09.2022

(51) <b>F41H 5/04</b>	(2006.01)	(33) AT
(51) <b>F41H 5/22</b>	(2006.01)	(86) PCT/EP2021/061824
(96) 17.12.2021		(87) WO 2021/249699
(96) 21215592.3		(74) Čermák a spol., JUDr. Karel Čermák Ph.D., LL.M., advokát, Elišky Peškové 735/15, Praha 5, Smíchov, 15000
(73) Rheinmetall Landsysteme GmbH, 29345 Südheide, DE		
(72) FRANZ, Manuel, 34233 Fuldata, DE		
(54) <b>Chráněná součást, chráněné vozidlo a metoda</b>		
(32) 102021106651		(97) <b>EP 4166488</b>
(31) 18.03.2021		(47) 05.06.2024
(33) DE		(97) 19.04.2023
(74) ŽOVICOVÁ & ŽOVIC IP, s.r.o., Záhradnícka 36, Bratislava 82108		(51) <b>B65H 18/28</b> (2006.01)
		<b>B31C 1/00</b> (2006.01)
		<b>B31C 1/08</b> (2006.01)
		<b>B65H 75/10</b> (2006.01)
(97) <b>EP 4072479</b>		(96) 27.04.2022
(47) 19.06.2024		(96) 22170287.1
(97) 17.06.2021		(73) d'Anglade, Pierre-Michel, Montréal QC H3V 1B7, CA
(51) <b>A61F 5/01</b> (2006.01)		(72) D'ANGLADE, Pierre-Michel, DRUMMONDVILLE, J2B 6Y8, CA
(96) 09.12.2020		(54) <b>Role plastové fólie se svinutou lepenkovou dutinkou</b>
(96) 20820161.6		(32) 202117503068
(73) Matuschek, Carsten, 14612 Falkensee, DE		(31) 15.10.2021
(72) Matuschek, Carsten, 14612 Falkensee, DE		(33) US
(54) <b>Dlaha pro vložení do patra a způsob její výroby</b>		(74) Ing. Dušan Kendereški, Tuřanka 1583/115g, Brno, Slatina, 62700
(32) 19216014		
(31) 13.12.2019		(97) <b>EP 4177562</b>
(33) EP		(47) 17.01.2024
(86) PCT/EP2020/085328		(97) 10.05.2023
(87) WO 2021/116195		(51) <b>F41C 7/00</b> (2006.01)
(74) JUDr. Michal Havlík, Hálkova 1406/2, Praha 2, Nové Město, 12000		<b>F41C 23/10</b> (2006.01)
		F41A 3/66 (2006.01)
(97) <b>EP 4085256</b>		(96) 05.11.2021
(47) 24.01.2024		(96) 21206685.6
(97) 05.08.2021		(73) Dentler, Daniel, 88299 Leutkirch, DE
(51) <b>G01N 33/68</b> (2006.01)		(72) Dentler, Daniel, 88299 Leutkirch, DE
(96) 27.01.2021		(54) <b>Lovecká nebo sportovní zbraň se zlepšeným uspořádáním zásobníku</b>
(96) 21702612.9		(74) JUDr. Michal Havlík, Hálkova 1406/2, Praha 2, Nové Město, 12000
(73) Immundiagnostik AG, 64625 Bensheim, DE		
(72) ARMBRUSTER, Franz Paul, 64270 Bobenheim-Roxheim, DE		
		(97) <b>EP 4180280</b>
		(47) 22.05.2024
		(97) 17.05.2023
		(51) <b>B60S 3/04</b> (2006.01)
		(96) 15.11.2021
		(96) 21208275.4
		(73) WashTec Holding GmbH, 86153 Augsburg, DE
		(72) MAYER, Stefan, 86356 Neusäß, DE
		FÖRG, Oliver, 86199 Augsburg, DE
		STECHEER, David, 86653 Monheim, DE
		(54) <b>Počítačově implementovaný způsob pro vyhodnocení automyčky, systém pro změnu procesních dat automyčky a řídicí modul pro takový systém</b>
		(74) JUDr. Michal Havlík, Hálkova 1406/2, Praha 2, Nové Město, 12000
(97) <b>EP 4132681</b>		
(47) 10.07.2024		(97) <b>EP 4183934</b>
(97) 16.12.2021		(47) 07.08.2024
(51) <b>B01D 46/00</b> (2022.01)		(97) 24.05.2023
<b>B01D 46/02</b> (2006.01)		(51) <b>E02F 3/36</b> (2006.01)
(96) 28.01.2021		<b>E02F 9/22</b> (2006.01)
(96) 21703499.0		<b>F01B 13/06</b> (2006.01)
(73) Leanfil Oy, 01260 Vantaa, FI		(96) 16.11.2022
(72) PÖRI, Samu, 01260 Vantaa, FI		(96) 22207716.6
PÖRI, Heikki, 01260 Vantaa, FI		(73) Pister Kugelhähne GmbH, 76461 Muggensturm, DE
LUSTIG, Tommi, 01260 Vantaa, FI		(72) MARLOW, Sven, 76456 Kuppenheim, DE
(54) <b>Sestava filtru a způsob výměny filtračního sáčku</b>		(54) <b>Výklopný rotátor pro pracovní stroj</b>
(32) 20205606		(32) 202021106382 U
(31) 12.06.2020		(31) 23.11.2021
(33) FI		(33) DE
(86) PCT/FI2021/050056		(74) ŽOVICOVÁ & ŽOVIC IP, s.r.o., Záhradnícka 36, Bratislava 82108
(87) WO 2021/250310		
(74) JUDr. Michal Havlík, Hálkova 1406/2, Praha 2, Nové Město, 12000		
(97) <b>EP 4164450</b>		(97) <b>EP 4222344</b>
(47) 13.03.2024		(47) 12.06.2024
(97) 16.12.2021		(97) 07.04.2022
(51) <b>A47B 88/467</b> (2017.01)		(51) <b>E21B 25/00</b> (2006.01)
(96) 05.05.2021		(96) 24.09.2021
(96) 21725444.0		(96) 21782980.3
(73) Fulterer AG & Co KG, 6890 Lustenau, AT		(73) Stumatec AG, 3635 Uebeschi, CH
(72) BECHTER, Matthias, 6923 Lauterach, AT		(72) STUDER, Daniel, 3631 Höfen bei Thun, CH
(54) <b>Samozatahovací zařízení</b>		(54) <b>Vrtný systém pro odběr prakticky neporušených vrtných jader ze</b>
(32) 1282020		
(31) 10.06.2020		



<b>sypkého až pevného podkladu</b>		<b>E21B 19/16</b>	(2006.01)
(32)	12402020	(96)	30.03.2023
(31)	30.09.2020	(96)	23165671.1
(33)	CH	(73)	GMT Gesellschaft für Maschinentechnik mbH, 45881 Gelsenkirchen, DE
(86)	PCT/EP2021/076384	(72)	Grzeszick, Michael, 44805 Bochum, DE
(87)	WO 2022/069372	(54)	<b>Zařízení pro připojení vrtacího nástroje k pohonné hlavě vrtacího zařízení</b>
(74)	JUDr. Michal Havlík, Hálkova 1406/2, Praha 2, Nové Město, 12000	(32)	202022101947 U
(97)	<b>EP 4244252</b>	(31)	11.04.2022
(47)	29.05.2024	(33)	DE
(97)	02.03.2023	(74)	Mgr. Jiří Macek, Sázkavská 751/16, Praha 2, Vinohrady, 12000
(51)	<b>C07K 16/24</b>	(2006.01)	
	<b>A61K 39/00</b>	(2006.01)	
	<b>A61P 37/06</b>	(2006.01)	
(96)	26.08.2022	(97)	<b>EP 4326635</b>
(96)	22769624.2	(47)	05.06.2024
(73)	MedImmune Limited, Cambridge CB2 0AA, GB	(97)	27.10.2022
(72)	SADIQ, Muhammad Waqas, 151 85 Södertälje, SE	(51)	<b>B65D 27/00</b>
	LOZANO, Eulalia Jimenez, 28033 Madrid, ES		(2006.01)
(54)	<b>Léčba chronické obstrukční plicní nemoci profylaktou proti interleukinu-33</b>		<b>B65D 81/03</b>
			(2006.01)
(32)	202163237630 P, 202263364734 P		<b>B65D 81/05</b>
(31)	27.08.2021, 16.05.2022		(2006.01)
(33)	US, US	(96)	22.04.2022
(86)	PCT/EP2022/073766	(96)	22724709.5
(87)	WO 2023/025932	(73)	Zinner, Yannick, 64354 Reinheim, DE
(74)	THK Legal s.r.o., Přístavní 531/24, Praha 7, Holešovice, 17000		Siller, Bennet, 64289 Darmstadt, DE
(97)	<b>EP 4261384</b>	(72)	Zinner, Yannick, 64354 Reinheim, DE
(47)	05.06.2024		Siller, Bennet, 64289 Darmstadt, DE
(97)	18.10.2023	(54)	<b>Polstrovaná poštovní obálka a způsob výroby</b>
(51)	<b>E21B 17/03</b>	(32)	500072
	(2006.01)	(31)	22.04.2021
		(33)	LU
		(86)	PCT/EP2022/060661
		(87)	WO 2022/223764
		(74)	JUDr. Michal Havlík, Hálkova 1406/2, Praha 2, Nové Město, 12000

## Zveřejněné překlady pozměněného nebo omezeného znění evropských patentových spisů

U následujících udělených evropských patentů s účinky pro Českou republiku byl majitelem předložen český překlad pozměněného nebo omezeného znění evropského patentového spisu (§35f odst. 3 zákona č. 527/1990 Sb., v platném znění).

Datem zveřejnění překladu pozměněného nebo omezeného znění evropského patentového spisu je datum publikace tohoto Věstníku.

(97)	<b>EP 2777397</b>	(97)	<b>EP 3027926</b>	(97)	<b>EP 3485190</b>
(97)	<b>EP 2998051</b>	(97)	<b>EP 3257564</b>		

## Evropské patenty zachované v pozměněném nebo omezeném znění

V této části jsou uvedeny evropské patenty s účinky pro Českou republiku, které byly Evropským úřadem podle článku 102 Úmluvy o udělování evropských patentů zachovány v omezeném znění podle čl. 105a - 105c EPC 2000, nebo v pozměněném znění (§ 35f zákona č. 527/1990 Sb., v platném znění).

(97)	Datum oznámení o zachování patentu	(97)	Datum oznámení o zachování patentu
EP 2676679	28.08.2024	EP 3275307	28.08.2024
EP 2736487	28.08.2024	EP 3296676	28.08.2024
EP 3034552	28.08.2024		

## Evropské patenty zrušené Evropským patentovým úřadem

Následující evropské patenty udělené Evropským patentovým úřadem s účinky pro Českou republiku byly zrušeny Evropským patentovým úřadem podle článku 102 Úmluvy o udělování evropských patentů (§ 35f odst 2 zákona č. 527/1990 Sb., v platném znění).

(97)	EP 2491726	(97)	EP 3074464	(97)	EP 3348553
(97)	EP 3038839	(97)	EP 3184186	(97)	EP 3481891

## MK4A

### Zánik evropských patentů uplynutím doby platnosti

Následující evropské patenty udělené Evropským patentovým úřadem s účinky pro Českou republiku zanikly z důvodu uplynutí maximální doby platnosti patentu (§ 22 písm. a) zákona č. 527/1990 Sb., v platném znění).

(97) EP 1512421	(97) EP 1656793	(97) EP 1663240	(97) EP 1673409
(97) EP 1514888	(97) EP 1658037	(97) EP 1664050	(97) EP 2272532
(97) EP 1522358	(97) EP 1660123	(97) EP 1664165	(97) EP 2426118
(97) EP 1524348	(97) EP 1661387	(97) EP 1664315	
(97) EP 1632650	(97) EP 1663216	(97) EP 1665761	
(97) EP 1646302	(97) EP 1663217	(97) EP 1673104	

## MM4A

### Zánik evropských patentů nezaplacením poplatků za udržování platnosti patentu

Následující evropské patenty udělené Evropským patentovým úřadem s účinky pro Českou republiku zanikly pro nezaplacení poplatků za udržování platnosti patentu (§ 22 písm. b) zákona č. 527/1990 Sb., v platném znění).

(97) EP 1740335	(97) EP 2364928	(97) EP 2924069	(97) EP 3265713
(97) EP 1751111	(97) EP 2371866	(97) EP 2924070	(97) EP 3267867
(97) EP 1851112	(97) EP 2401117	(97) EP 2961771	(97) EP 3419743
(97) EP 1961877	(97) EP 2401410	(97) EP 2962310	(97) EP 3419970
(97) EP 1986892	(97) EP 2401639	(97) EP 2964509	(97) EP 3440445
(97) EP 1989334	(97) EP 2431799	(97) EP 2971345	(97) EP 3531373
(97) EP 1990410	(97) EP 2526548	(97) EP 2971958	(97) EP 3533324
(97) EP 1991529	(97) EP 2536399	(97) EP 3062028	(97) EP 3583169
(97) EP 1996276	(97) EP 2539472	(97) EP 3075578	(97) EP 3585327
(97) EP 2016051	(97) EP 2634317	(97) EP 3107955	(97) EP 3585672
(97) EP 2096231	(97) EP 2678368	(97) EP 3110680	(97) EP 3585719
(97) EP 2125705	(97) EP 2678369	(97) EP 3110839	(97) EP 3585759
(97) EP 2125777	(97) EP 2727506	(97) EP 3116647	(97) EP 3586019
(97) EP 2132204	(97) EP 2727671	(97) EP 3144567	(97) EP 3586294
(97) EP 2134794	(97) EP 2774810	(97) EP 3210852	(97) EP 3593063
(97) EP 2247387	(97) EP 2787093	(97) EP 3216457	(97) EP 3595818
(97) EP 2252300	(97) EP 2910597	(97) EP 3262006	(97) EP 3746340
(97) EP 2254589	(97) EP 2912709	(97) EP 3262012	(97) EP 3755922
(97) EP 2259850	(97) EP 2913432	(97) EP 3262015	(97) EP 3759096
(97) EP 2361936	(97) EP 2924066	(97) EP 3262190	

## PD4A

### Převod práv a ostatní změny majitelů evropských patentů

(97) **EP 1755392**  
(73) Novonosis Plant Biosolutions A/S, 2800 Kongens Lyngby, DK

(97) **EP 1791532**  
(73) BALCHEM ITALIA S.R.L., 28040 Marano Ticino, IT

(97) **EP 2256154**  
(73) Synthos Spółka Akcyjna, 32-600 Oswiecim, PL

(97) **EP 2571517**  
(73) SANOFI, 75017 Paris, FR

(97) **EP 3231078**  
(73) NAMIONE a.s., Praha 1, Nové Město, CZ

(97) **EP 3348880**  
(73) KESSEL SE + Co. KG, 85101 Lenting, DE

(97) **EP 3460868**  
(73) Contemporary Ampere Technology (Hong Kong) Limited, Central,

Central and Western District, CN

(97) **EP 3496743**  
(73) Immedica Pharma AB, 113 63 Stockholm, SE

(97) **EP 3603765**  
(73) KESSEL SE + Co. KG, 85101 Lenting, DE

(97) **EP 3750853**  
(73) KESSEL SE + Co. KG, 85101 Lenting, DE

(97) **EP 3805649**  
(73) Ingedicon BV, 3680 Neeroeteren, BE

(97) **EP 3815716**  
(73) Noar Brasil Indústria e Comércio S.A., Assunção, Sao Bernardo do Campo, SP 09810-010, BR

(97) **EP 4072839**  
(73) Green Vinyl Records B.V., 5504 DG Veldhoven, NL

## FG1K

### Zapsané užité vzory - přehled podle čísel zápisu

V období uzávěrky tohoto čísla Věstníku zapsal Úřad průmyslového vlastnictví tyto užité vzory.

(11)	(51)		(11)	(51)		(11)	(51)	
38098	<b>H 05 H 5/00</b>	(2006.01)	38102	<b>F 23 G 5/027</b>	(2006.01)	38106	<b>F 02 K 9/88</b>	(2006.01)
38099	<b>A 47 K 3/28</b>	(2006.01)	38103	<b>G 09 B 25/02</b>	(2006.01)	38107	<b>E 04 B 1/94</b>	(2006.01)
38100	<b>G 09 F 3/03</b>	(2006.01)	38104	<b>B 33 Y 70/00</b>	(2020.01)			
38101	<b>E 04 H 5/02</b>	(2006.01)	38105	<b>A 23 K 10/30</b>	(2016.01)			

## FG1K

### Zapsané užité vzory - řazené podle MPT

(51)	<b>A23K 10/30</b>	(2016.01)		<b>E01C 1/00</b>	(2006.01)
	<b>A23K 20/26</b>	(2016.01)	(11)	38101	
	<b>A23K 50/50</b>	(2016.01)	(21)	<b>2024-42081</b>	
	<b>A23K 40/10</b>	(2016.01)	(22)	02.07.2024	
(11)	38105		(47)	03.09.2024	
(21)	<b>2024-42161</b>		(73)	STAVKONSULT PRAHA s.r.o., Praha 1, Nové Město, CZ	
(22)	16.08.2024		(72)	Vítek Jan prof. Ing., CSc., Praha 6, Dejvice, CZ	
(47)	03.09.2024			Komínek Milan Ing., Praha 10, Petrovice, CZ	
(73)	Výzkumný ústav živočišné výroby, v. v. i., Praha 10, Uhřetěves, CZ			Hanuš Petr Ing., Praha 6, Ruzyně, CZ	
(72)	Volek Zdeněk doc. Ing., Ph.D., Praha 10, Uhřetěves, CZ		(54)	<b>Sestava protihlukového valu se zařízeními pro výrobu a akumulaci bezemisní energie</b>	
(54)	<b>Krmná směs pro výkrm králíků</b>		(74)	Mgr. Jiří Macek, Sázavská 751/16, Praha 2, Vinohrady, 12000	
(51)	<b>A47K 3/28</b>	(2006.01)	(51)	<b>F02K 9/88</b>	(2006.01)
	<b>A47K 4/00</b>	(2006.01)	(11)	38106	
(11)	38099		(21)	<b>2024-42173</b>	
(21)	<b>2024-42024</b>		(22)	21.08.2024	
(22)	06.06.2024		(47)	03.09.2024	
(47)	03.09.2024		(73)	VLAPOS s.r.o., Praha 10, Hostivař, CZ	
(32)	05.05.2024		(72)	Pospíšil Vladimír, Rokycany, CZ	
(31)	W.132118		(54)	<b>Urychlovací tryska raketového motoru</b>	
(33)	PL				
(73)	OLZERNTÉ SPÓŁKA Z OGRANICZONĄ ODPOWIEDZIALNOŚCIĄ, Klepacze, PL		(51)	<b>F23G 5/027</b>	(2006.01)
(72)	Wilkiel Dariusz, KLEPACZE, PL			<b>F23G 5/44</b>	(2006.01)
(54)	<b>Přenosná sprcha</b>			<b>B09B 3/38</b>	(2022.01)
(74)	Mgr. Jiří Macek, Sázavská 751/16, Praha 2, Vinohrady, 12000			<b>B09B 3/40</b>	(2022.01)
(51)	<b>B33Y 70/00</b>	(2020.01)	(11)	38102	
	<b>C01B 32/198</b>	(2017.01)	(21)	<b>2024-42088</b>	
	<b>C01B 32/15</b>	(2017.01)	(22)	04.07.2024	
	<b>C08L 77/00</b>	(2006.01)	(47)	03.09.2024	
(11)	38104		(73)	INOM a.s., České Budějovice, České Budějovice 2, CZ	
(21)	<b>2024-42152</b>		(72)	Rittich Tomáš Ing., Ph.D., Brno, Bohunice, CZ	
(22)	13.08.2024		(54)	<b>Systém pro recyklaci laminovaných potravinářských obalů, zejména laminovaných obalových krabic</b>	
(47)	03.09.2024		(74)	Dobroslav Musil a partneři s.r.o., Zábřdovická 917/11b, Brno, Zábřdovice, 61500	
(73)	Vysoká škola báňská-Technická univerzita Ostrava, Ostrava, Poruba, CZ				
(72)	Šimha Martynková Gražyna prof. Ing., Ph.D., Bystřice, CZ		(51)	<b>G09B 25/02</b>	(2006.01)
	Slíva Aleš prof. Ing., Ph.D., Václavovice, CZ			<b>G09B 23/18</b>	(2006.01)
	Měsíček Jakub Ing., Ph.D., Ostrava, Poruba, CZ			<b>H02S 50/00</b>	(2014.01)
	Kupková Jana Ing., Ph.D., Pustá Polom, CZ		(11)	38103	
(54)	<b>Práškový materiál pro 3D tisk obohacený o částice nanomateriálu grafen oxid</b>		(21)	<b>2024-42145</b>	
			(22)	07.08.2024	
(51)	<b>E04B 1/94</b>	(2006.01)	(47)	03.09.2024	
	<b>E04B 1/24</b>	(2006.01)	(73)	Vysoká škola báňská-Technická univerzita Ostrava, Ostrava, Poruba, CZ	
	<b>E04B 5/10</b>	(2006.01)		Univerzita Palackého v Olomouci, Olomouc, CZ	
(11)	38107		(72)	Horák Bohumil doc. Ing., Ph.D., Ostrava, Dubina, CZ	
(21)	<b>2024-42181</b>			Děřda Radim Mgr., Oskava, CZ	
(22)	26.08.2024			Urbánek Vilém, Troubelice, CZ	
(47)	03.09.2024		(54)	<b>Výukový modul systému fotovoltaické elektrárny pro demonstraci funkce dlouhodobých porovnávacích měření</b>	
(73)	PEKSTRA spol. s r. o., Třeboň, Třeboň II, CZ		(74)	Vysoká škola báňská - Technická univerzita Ostrava, 17. listopadu 2172/15, Ostrava, Poruba, 70800	
(72)	Krška Pavel, Domanín, CZ				
(54)	<b>Závěsný balkon se zvýšenou protipožární odolností</b>		(51)	<b>G09F 3/03</b>	(2006.01)
(74)	artpatent, advokátní kancelář s.r.o., Dukelských hrdinů 976/12, Praha 7, Holešovice, 17000		(11)	38100	
(51)	<b>E04H 5/02</b>	(2006.01)	(21)	<b>2024-42028</b>	

(22) 07.06.2024	(21) <b>2023-40953</b>
(47) 03.09.2024	(22) 04.05.2023
(73) EUROSEAL a.s., Liberec, Liberec VI-Rochlice, CZ	(47) 03.09.2024
(72) Babůrek Evžen Ing., Ph.D., Smržovka, CZ	(73) Maštera Libor Ing., Praha 5, Jinonice, CZ
(54) <b>Plastová bezpečnostní plomba</b>	(72) Maštera Libor Ing., Praha 5, Jinonice, CZ
(74) RETROPATENT s.r.o., Dobiášova 1246/29, Liberec, Liberec VI-Rochlice, 46006	(54) <b>Generátor k výrobě energie z urychlených iontů vodíku nebo elektronů</b>
(51) <b>H05H 5/00</b> (2006.01)	(74) Macek and Partners, Jiří Macek, Kloboukova 2191/4, Praha 4, Chodov, 14800
<b>H05H 5/03</b> (2006.01)	
(11) 38098	

### Seznam majitelů zapsaných užitéch vzorů

(73)	(11)	(51)	(73)	(11)	(51)
EUROSEAL a.s., Liberec, Liberec VI-Rochlice, CZ	38100	<b>G 09 F 3/03</b> (2006.01)	VLAPOS s.r.o., Praha 10, Hostivař, CZ	38106	<b>F 02 K 9/88</b> (2006.01)
INOM a.s., České Budějovice, České Budějovice 2, CZ	38102	<b>F 23 G 5/027</b> (2006.01)	Vysoká škola báňská-Technická univerzita Ostrava, Ostrava, Poruba, CZ	38103	<b>G 09 B 25/02</b> (2006.01)
OLZERNTE SPÓŁKA Z OGRANICZONĄ ODPOWIEDZIALNOŚCIĄ, Klepacze, PL	38099	<b>A 47 K 3/28</b> (2006.01)	Vysoká škola báňská-Technická univerzita Ostrava, Ostrava, Poruba, CZ	38104	<b>B 33 Y 70/00</b> (2020.01)
PEKSTRA spol. s r. o., Třeboň, Třeboň II, CZ	38107	<b>E 04 B 1/94</b> (2006.01)	Výzkumný ústav živočišné výroby, v. v. i., Praha 10, Uhřetěves, CZ	38105	<b>A 23 K 10/30</b> (2016.01)
STAVKONSULT PRAHA s.r.o., Praha 1, Nové Město, CZ	38101	<b>E 04 H 5/02</b> (2006.01)	Maštera Libor Ing., Praha 5, Jinonice, CZ	38098	<b>H 05 H 5/00</b> (2006.01)
Univerzita Palackého v Olomouci, Olomouc, CZ	38103	<b>G 09 B 25/02</b> (2006.01)			

## FG4Q

### Zapsané průmyslové vzory - přehled podle čísel zápisu

V období uzávěrky tohoto čísla Věstníku zapsal Úřad průmyslového vlastnictví tyto průmyslové vzory:

(11)	(51)	(11)	(51)
38331	21-01	38332	25-02

## FG4Q

### Zapsané průmyslové vzory - přehled podle tříd

- (51) **21-01**
- (11) 38331
- (21) 2024-42423
- (22) 26.05.2024
- (15) 29.08.2024
- (54) **Figurka (hračka)**
- (28) 1
- (73) Dobřík Tomáš Ing., Banská Bystrica - Šalková, SK
- (72) Dobřík Tomáš Ing., Banská Bystrica - Šalková, SK



1.1



1.2



1.3



1.4

- (51) **25-02**  
(11) 38332  
(21) 2024-42430  
(22) 03.07.2024  
(15) 29.08.2024  
(54) **Skládací zátaras**  
(28) 1  
(73) DiscretSecurityServices a.s., Keblice, CZ  
(72) Slanina Jiří, Keblice, CZ  
(74) Ing. Petr Soukup, patentový zástupce, tř. Svobody 43/39, Olomouc, 77900

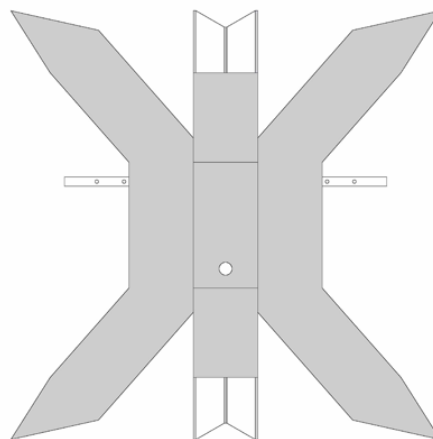

1.2

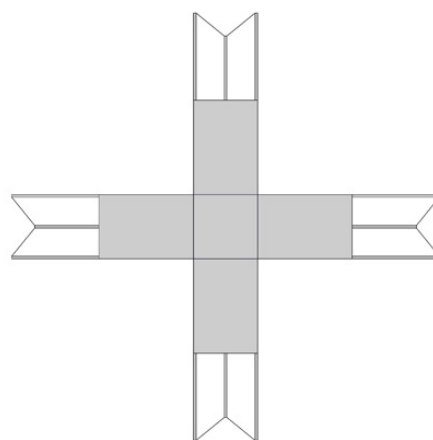

1.3

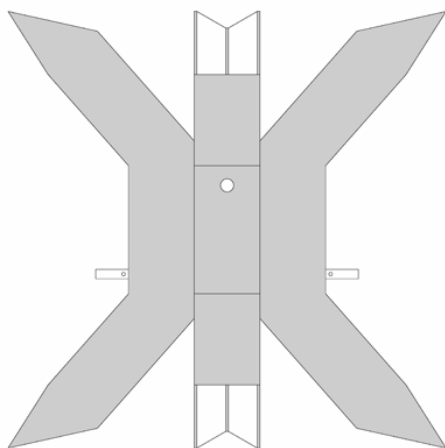

1.1

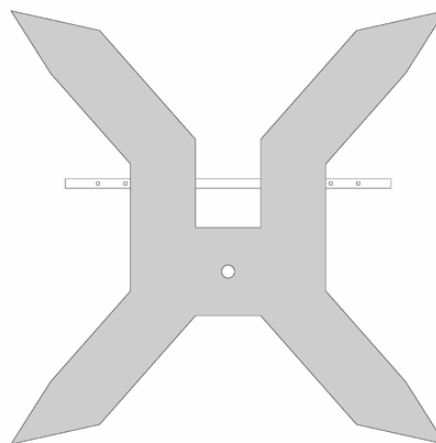

1.4

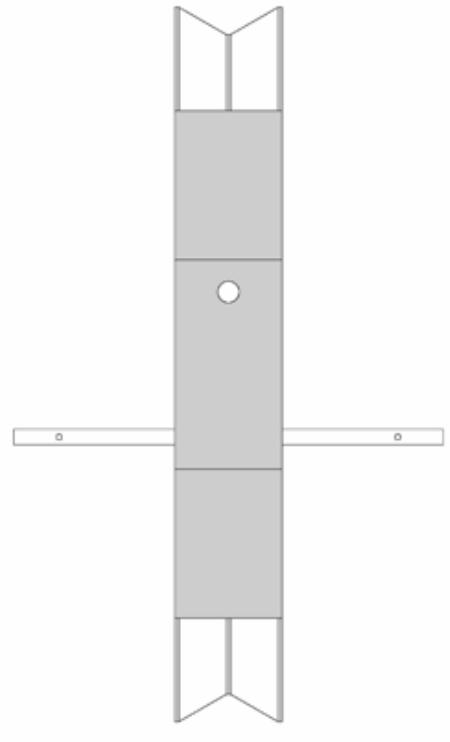

1.5

### Seznam vlastníků zapsaných průmyslových vzorů

(73)	(11)	(51)
DiscretSecurityServices a.s., Koblíčky, CZ	38332	25-02
Dobřík Tomáš Ing., Banská Bystrica - Šalková, SK	38331	21-01



## Dodatková ochranná osvědčení pro léčiva a pro přípravky na ochranu rostlin

### Podání žádosti o udělení osvědčení

- |      |   |   |  |
|------|---|---|--|
| (22) | 14.08.2024  |   |  |
| (21) | SPC/CZ2024/904  |   |  |
| (71) | Achillion Pharmaceuticals, Inc., Boston, MA 02210, US               |   |  |
| (68) | 3110418   |   |  |
| (54) | <b>Arylové, heteroarylové a heterocyklické sloučeniny pro léčbu</b> |   |  |
|      |   |   | <b>onemocnění zprostředkovaných komplementem</b> |
| (92) |   | EU/1/24/1792, 25.04.2024  |  |
| (93) |   | EU/1/24/1792, 25.04.2024, EU  |  |
| (95) |   | <b>Voydeya - danikopan nebo jeho farmaceuticky přijatelná sůl, léčivý přípravek</b> |  |
-

## Úřední rozhodnutí a oznámení

### MM4A, MM4F

### Zániky patentů a autorských osvědčení pro nezaplacení udržovacích poplatků

(11)	(21)	Int.Cl/(51)	(11)	(21)	Int.Cl/(51)
301600	2007-126	8/A61M 15/02	306645	2016-103	8/F23J 1/00
302150	2005-118	8/B08B 9/08	307718	2015-138	8/F04B 39/10
302845	2010-120	8/B61D 17/06	307777	2018-97	8/A61L 27/28
304565	2013-123	8/B23C 5/10	307926	2018-93	8/H01T 13/54
304778	2010-142	8/B21C 23/04	308225	2018-81	8/G06Q 20/40
304878	2007-148	8/F21V 14/04	308267	2019-84	8/G01H 11/06
305246	2013-136	8/G01N 3/31	308395	2019-73	8/B08B 9/28
305477	2014-95	8/C02F 1/461	308843	2018-394	8/F04C 18/356
305499	2008-562	8/F16K 5/08	309070	2020-78	8/C07D 403/06
305878	2014-89	8/C09C 3/00	309102	2018-95	8/B60Q 1/00
306080	2015-106	8/C12Q 1/68	309129	2021-83	8/B61F 5/24
306151	2015-92	8/B60Q 1/06	309179	2019-122	8/C04B 28/26
306330	2011-78	8/F04C 18/32	309421	2022-71	8/C04B 18/08
306394	2013-106	8/F23G 7/10	309474	2021-64	8/A61B 17/22

### MK1K

### Zániky užitných vzorů uplynutím doby platnosti

(11)	(21)	(51)	(11)	(21)	(51)
27389	2014-29926	A63B 5/11	33856	2020-37243	C12Q 1/6895
27523	2014-29934	E04B 1/41	33885	2020-37240	B65D 23/08
27657	2014-29918	G01T 1/24	33893	2020-37261	C04B 26/26
27658	2014-29927	C10L 5/02	33922	2020-37244	E01C 3/00
28163	2014-29921	D04H 1/728	33938	2020-37241	B27L 7/00
28411	2014-29917	A47B 9/00	33997	2020-37242	C12C 12/00
30558	2017-33402	E04F 15/02	33998	2020-37262	F21V 21/116
30559	2017-33406	B23Q 11/08	34119	2020-37238	A61C 15/04
30601	2017-33408	E06B 3/66	34235	2020-37250	E04H 13/00
30769	2017-33413	C11D 1/66	34555	2020-37259	A42B 3/12
31041	2014-29932	E04B 1/10	34665	2020-37252	H05K 5/00
31689	2017-33415	G09F 19/00	34995	2021-38637	B60N 2/64
31781	2017-33424	B65D 85/72			

### MK4Q

### Zániky práva ze zapsaných průmyslových vzorů uplynutím doby ochrany

(11)	(21)	Int.Cl/(51)	(11)	(21)	Int.Cl/(51)
29668	1999-31914	7/07-07	36258	2014-39822	10/12-12
32090	2003-34807	10/08-08	36309	2014-39828	10/27-99
32358	2004-35120	8/19-06	37449	2019-41395	12/10-04
32410	2004-35129	8/23-02	37450	2019-41396	12/10-04
32427	2004-35134	8/12-08	37520	2019-41394	12/06-09

## ND1K

### První prodloužení doby platnosti užitečných vzorů

(51) <b>B28C 1/04</b> (2006.01)	(51) <b>G01N 25/04</b> (2006.01)
(11) <b>B28C 3/00</b> (2006.01)	(11) 34669
(11) 34429	(21) 2020-38010
(21) 2020-37939	(22) 23.09.2020
(22) 02.09.2020	(73) Výzkumný ústav rostlinné výroby, v. v. i., Praha 6, Ruzyně, CZ
(73) Svoboda a syn, s.r.o., Brno, Brněnské Ivanovice, CZ	(54) Přenosné zařízení k detekci ledové krystalizace rostlin
(54) Zařízení pro vlhčení porézního kameniva	
(51) <b>C01C 1/08</b> (2006.01)	(51) <b>G01K 13/00</b> (2006.01)
(11) 34538	(11) 34687
(21) 2020-37986	(21) 2020-37983
(22) 17.09.2020	(22) 16.09.2020
(73) Vysoké učení technické v Brně, Brno, Veveří, CZ	(73) Výzkumný ústav rostlinné výroby, v. v. i., Praha 6, Ruzyně, CZ
(54) Jednotka pro přípravu a dávkování denitrifikačního reagentu pro technologii DeNOx	(54) Zařízení k monitorování optimální teploty půdy pro výsadbu vegetativně množených rostlin
(51) <b>C11D 1/02</b> (2006.01)	(51) <b>A47J 27/00</b> (2006.01)
(11) <b>C11D 3/20</b> (2006.01)	(11) 34703
(11) <b>C11D 9/26</b> (2006.01)	(21) 2020-37959
(11) <b>C11D 9/22</b> (2006.01)	(22) 08.09.2020
(11) <b>C11D 9/08</b> (2006.01)	(73) RATIONAL Wittenheim SAS, 68270 Wittenheim, FR
(11) 34611	(54) Vana přístroje na vaření
(21) 2020-37946	
(22) 04.09.2020	(51) <b>A22C 11/00</b> (2006.01)
(73) TreeGuard s. r. o., 821 09 Bratislava-Ružinov, SK	(11) 34806
(54) Čistící prostředek	(21) 2020-38426
(51) <b>G02B 6/10</b> (2006.01)	(22) 31.12.2020
(11) <b>G01L 1/24</b> (2006.01)	(73) Bajda Petr, Bohumín, Skřečůň, CZ
(11) 34620	(54) Zařízení na výrobu dutého masného výrobku
(21) 2020-38086	
(22) 09.10.2020	(51) <b>A62C 35/58</b> (2006.01)
(73) NETWORK GROUP, s.r.o., Brno, Černovice, CZ	(11) <b>A62C 33/00</b> (2006.01)
(54) Optovláknový senzor pro měření deformace v prostředí se zvýšenou radiací a sestava obsahující optovláknový senzor	(11) <b>F16B 7/18</b> (2006.01)
(51) <b>A45D 29/04</b> (2006.01)	(11) 34903
(11) 34648	(21) 2020-38374
(21) 2020-37954	(22) 16.12.2020
(22) 07.09.2020	(73) Pazdera Tomáš Mgr., Hranice, Hranice I-Město, CZ
(73) Crystal BOHEMIA, a.s., Poděbrady, Poděbrady III, CZ	(54) Savicové potrubí pro požární sport
(54) Pilník pro leštění nebo pilování nehtů	

## ND1K

### Druhé prodloužení doby platnosti užitečných vzorů

(51) <b>F25D 21/14</b> (2006.01)	(51) <b>B67D 7/00</b> (2010.01)
(11) 31150	(11) <b>B60S 5/02</b> (2006.01)
(21) 2017-34131	(11) 31542
(22) 22.09.2017	(21) 2017-34062
(73) RGT s.r.o., Králův Dvůr, CZ	(22) 31.08.2017
(54) Opařovací miska kondenzátu	(73) Janák Zdeněk, Hradec Králové, Plácky, CZ
(51) <b>F24J 2/52</b> (2006.01)	(54) Automatické modulární čerpací zařízení
(11) 31341	
(21) 2017-34024	(51) <b>C08L 23/08</b> (2006.01)
(22) 18.08.2017	(11) <b>C08K 3/016</b> (2018.01)
(73) SOLARTEC HOLDING a.s., Rožnov pod Radhoštěm, CZ	(11) <b>C08K 3/22</b> (2006.01)
(54) Upevňovací systém solárních kolektorů, zejména fotovoltaických panelů, na nosnou konstrukci	(11) 33413
(51) <b>B60R 21/38</b> (2011.01)	(21) 2018-35219
(11) <b>B60R 21/34</b> (2011.01)	(22) 31.07.2018
(11) 31346	(73) Pipelife Czech s.r.o., Otrokovice, CZ
(21) 2017-34114	(54) Termoplastický kompozit se sníženou hořlavostí
(22) 18.09.2017	
(73) BRANO a.s., Hradec nad Moravicí, CZ	
(54) Závěs kapoty automobilu	

## ND4Q

### První obnovy doby ochrany průmyslových vzorů

- (51) 12-16
- (11) 37706
- (21) 2019-41532
- (22) 10.09.2019
- (54) Díly vozidla

## ND4Q

### Druhé obnovy doby ochrany průmyslových vzorů

- (51) 09-01
- (11) 36413
- (21) 2014-40018
- (22) 16.09.2014
- (54) Lahev

- (51) 02-01
- (11) 36590
- (21) 2014-40030
- (22) 26.09.2014
- (54) Oblečení pro osádky vrtulníků

- (51) 02-06
- (11) 36514
- (21) 2014-40031
- (22) 26.09.2014
- (54) Rukavice

## PD4A

### Převod práv a ostatní změny majitelů patentů

- (11) 307508
- (21) 2012-542
- (73) Exel Renata, Slavičín, CZ

- (11) 308311
- (21) 2012-541
- (73) Exel Renata, Slavičín, CZ

- (11) 307509
- (21) 2012-543
- (73) Exel Renata, Slavičín, CZ

## PD1K

### Převod práv a ostatní změny majitelů užitných vzorů

- (11) 34648
- (21) 2020-37954
- (73) Crystal BOHEMIA, a.s., Poděbrady, Poděbrady III, CZ

- (11) 36906
- (21) 2023-40691
- (73) TAJMAC-ZPS, a.s., Zlín, Malenovice, CZ  
Vysoké učení technické v Brně, Brno, Veverčí, CZ  
Intemac Solutions, s.r.o., Kuřim, CZ

## Zamítnuté a částečně zamítnuté přihlášky ochranných známek před zveřejněním

Kapitola obsahuje údaje o rozhodnutích o přihláškách ochranných známek, u kterých byly na základě provedeného věcného průzkumu shledány Úřadem důvody pro zamítnutí přihlášky ochranné známky podle ustanovení § 4 nebo 6 zákona č. 441/2003 Sb. Na základě toho Úřad vydal rozhodnutí o zamítnutí přihlášky podle ustanovení § 22 zákona č. 441/2003 Sb., a to pro celý seznam výrobků a služeb nebo pro jeho část. Údaje o výsledku rozhodnutí (zamítnutí přihlášky, částečné zamítnutí přihlášky) jsou uvedeny jako datum právní moci rozhodnutí/výsledek rozhodnutí.

(210) **O-575857**  
(540)

**Neznámí Vinaři**

(592) Slovní  
13.08.2024/NABYTÍ P.M. - ZAMÍTNUTÍ PŘIHLÁŠKY

(210) **O-588087**  
(540)

(210) **O-576715**  
(540)

**FIGHT OPEN**

(592) Slovní  
13.08.2024/NABYTÍ P.M. - ZAMÍTNUTÍ PŘIHLÁŠKY

**BEAUTY SKIN**

(210) **O-576959**  
(540)

**Lepší složení**

(592) Slovní  
20.08.2024/NABYTÍ P.M. - ZAMÍTNUTÍ PŘIHLÁŠKY

(210) **O-581528**  
(540)

**EURO REALITY ZLÍN**

(592) Slovní  
13.08.2024/NABYTÍ P.M. - ZAMÍTNUTÍ PŘIHLÁŠKY

(593) Obrazová  
27.08.2024/NABYTÍ P.M. - ZAMÍTNUTÍ PŘIHLÁŠKY

(210) **O-584362**  
(540)

**Jdeme vám naproti**

(592) Slovní  
20.08.2024/NABYTÍ P.M. - ZAMÍTNUTÍ PŘIHLÁŠKY

(210) **O-589516**  
(540)

**nehoda.cz**

(592) Slovní  
13.08.2024/NABYTÍ P.M. - ZAMÍTNUTÍ PŘIHLÁŠKY

(210) **O-585002**  
(540)

**My se staráme, vy inkasujete nájem. Byty  
západ**

(592) Slovní  
09.08.2024/NABYTÍ P.M. - ZAMÍTNUTÍ PŘIHLÁŠKY

(210) **O-589554**  
(540)

**BIMfire Solutions**

(592) Slovní  
23.08.2024/NABYTÍ P.M. - ZAMÍTNUTÍ PŘIHLÁŠKY

(210) **O-585087**  
(540)

**BEANLESS**

(592) Slovní  
17.08.2024/NABYTÍ P.M. - ČÁSTEČNÉ ZAMÍTNUTÍ PŘIHLÁŠKY

(210) **O-589797**  
(540)



(552) Poziční  
24.08.2024/NABYTÍ P.M. - ČÁSTEČNÉ ZAMÍTNUTÍ PŘIHLÁŠKY

(210) **O-590952**

(540)

**PROFESIONÁLNÍ ÚKLID  
KOMUNIKACÍ**

(592) Slovní

03.08.2024/NABYTÍ P.M. - ZAMÍTNUTÍ PŘIHLÁŠKY

(210) **O-591283**

(540)

**STRANA S PODPOROU UMĚLÉ  
INTELIGENCE - AI**

(592) Slovní

24.08.2024/NABYTÍ P.M. - ZAMÍTNUTÍ PŘIHLÁŠKY

(210) **O-591364**

(540)

**Ovocnaření ve městě**

(592) Slovní

30.08.2024/NABYTÍ P.M. - ZAMÍTNUTÍ PŘIHLÁŠKY

(210) **O-591365**

(540)

**I vaše střecha může být zahradou**

(592) Slovní

30.08.2024/NABYTÍ P.M. - ZAMÍTNUTÍ PŘIHLÁŠKY

(210) **O-591678**

(540)

**PROVONÍM**

(592) Slovní

30.08.2024/NABYTÍ P.M. - ZAMÍTNUTÍ PŘIHLÁŠKY

(210) **O-592883**

(540)

*Softcare*

(593) Obrazová

26.08.2024/NABYTÍ P.M. - ZAMÍTNUTÍ PŘIHLÁŠKY

## Přehled zveřejněných přihlášek ochranných známek

Přihlášky ochranných známek, které byly na základě výsledků formálního a věcného průzkumu provedeného Úřadem shledány schopné zápisu do rejstříku ochranných známek, jsou obsaženy v této kapitole. Důležitou právní skutečností je, že zveřejněním přihlášky ochranné známky v této kapitole Věstníku (§ 23 zákona č. 441/2003 Sb.) začíná běžet zákonná tříměsíční lhůta pro podání námitek podle ustanovení § 25 zákona č. 441/2003 Sb.

Číselný přehled (210)											
O-589631	O-591141	O-591976	O-592100	O-592260	O-592348	O-592857	O-592868	O-592878	O-592960	O-593152	O-593169
O-593170	O-593171	O-593195	O-593422	O-593426	O-593427	O-593509	O-593541	O-593568	O-593579	O-593683	O-593746
O-593820	O-593908	O-593912	O-593913	O-593968	O-593969	O-594008	O-594013	O-594014	O-594107	O-594169	O-594174
O-594175	O-594177	O-594189	O-594248	O-594310	O-594311	O-594402	O-594469	O-594481	O-594521	O-594528	O-594534
O-594542	O-594552	O-594568	O-594628	O-594647	O-594648	O-594663	O-594676	O-594688	O-594732	O-594734	O-594735
O-594744	O-594745	O-594747	O-594749	O-594757	O-594789	O-594797	O-594817	O-594840	O-594847	O-594854	O-594857
O-594858	O-594860	O-594861	O-594862	O-594868	O-594872	O-594873	O-594875	O-594889	O-594890	O-594892	O-594893
O-594894	O-594907	O-594919	O-594940	O-594947	O-594972	O-594973	O-594975	O-594977	O-594982	O-594983	O-594985
O-594988	O-595000	O-595002	O-595003	O-595012	O-595023	O-595052	O-595056	O-595057	O-595063	O-595086	O-595088
O-595095	O-595098	O-595100	O-595104	O-595105	O-595115	O-595116	O-595126	O-595131	O-595135	O-595138	O-595171
O-595197	O-595205	O-595211	O-595215	O-595217	O-595219	O-595220	O-595225	O-595226	O-595227	O-595228	O-595256
O-595257	O-595258	O-595259	O-595260	O-595261	O-595275	O-595278	O-595288	O-595289	O-595290	O-595314	O-595315
O-595341	O-595349	O-595372	O-595373	O-595376	O-595391	O-595405					

## Zveřejněné přihlášky ochranných známek

(210) **O-589631**  
(220) 21.11.2023  
(320) 21.11.2023  
(540)

**MOBIDUM**

(592) Slovní  
(511) (35) obchodní poradenské služby a informace pro spotřebitele, pomoc v obchodní a podnikatelské činnosti, management a administrativní služby, reklama, marketing a propagační služby; (37) pronájem nástrojů, strojů, zařízení a vybavení pro stavebnictví, demolice, úklid a údržbu, hubení škůdců, dezinfekční služby a ochrana proti škůdcům.

Třídy výrobků a služeb:  
35, 37

(730) **Pešák, spol. s r.o.**, Uherskobrodská 963, Luhačovice, 76326, CZ  
(740) Andrea Pešáková, 205, Ludkovice, 76341

(210) **O-592100**  
(220) 15.03.2024  
(320) 15.03.2024  
(540)



(210) **O-591141**  
(220) 05.02.2024  
(320) 05.02.2024  
(540)



(593) Obrazová  
(511) (41) vzdělávací a školicí služby; (44) manikúra a pedikúra, služby zdravotní péče, služby péče o hygienu a krásu, poskytování služeb z oblasti podiatrie a podologie, poskytování poradenství v oblasti diabetologie, dermatologie a ortopedie.

Třídy výrobků a služeb:  
41, 44

(730) **Rambousková Štefcová Monika**, Břizová 2037, Čáslav, Čáslav-Nové Město, 28601, CZ  
**PediMedi centrum s.r.o.**, Břizová 2037, Čáslav, Čáslav-Nové Město, 28601, CZ  
(740) Monika Rambousková Štefcová, Břizová 2037, Čáslav, Čáslav-Nové Město, 28601

(210) **O-591976**  
(220) 11.03.2024  
(320) 11.03.2024  
(540)

**Štýrská klobása**

(592) Slovní  
(511) (29) masné, uzenářské a lahůdkářské výrobky v rámci této třídy.

Třídy výrobků a služeb:  
29

(730) **STEINEX a.s.**, Zámecká 2019/13, Kuřim, 66434, CZ  
(740) Dobroslav Musil a partneři s.r.o., Zábrdovická 917/11b, Brno, Zábrdovice, 61500

(593) Obrazová  
(511) (16) tiskoviny a publikace všeho druhu, papír, lepenka, tiskárenské výrobky, knihy, časopisy, formuláře, navštívenky, poukazy, pozvánky, prospekty, tištěné reklamní, propagační a informační materiály z papíru, propagační materiály, programy, plakáty, vstupenky, letáky, brožury, pohlednice, fotografie, rekvizity z papíru, katalogy, příručky, ročenky, grafické listy, dopisní papír, etikety, kromě textilních, grafiky, papírenské zboží a to: pořadače a desky na dokumenty, kancelářské potřeby kromě nábytku, plastické obaly (nezařazené do jiných tříd), štočky; (38) poskytování přístupu k obsahu internetového portálu a webových portálů, provozování a poskytování přístupu k obsahu internetového portálu přístupného třetím osobám, šíření elektronických časopisů, periodik, knih a informací a tiskovin pomocí prostřednictvím komunikačních sítí zejména internetu a bezdrátových, kabelových, satelitních sítí, komunikační služby prostřednictvím internetu, vnějších a vnitřních sítí, komunikace pomocí počítačů a mobilních telefonů, komunikace prostřednictvím sítí vláknové optiky, komunikace prostřednictvím počítačových terminálů, komunikace prostřednictvím rádia, komunikace prostřednictvím telefonu, počítačem řízený přenos dat a obrazu, poskytování interaktivních online vývěsek pro přenos vzkazů mezi počítačovými uživateli, informace, informační kanceláře, poradenství a konzultace vztahující se k výše uvedeným službám; (41) provozování vyšší odborné školy, služby poskytované školami, vzdělávací služby poskytované vyššími odbornými školami, vydavatelská a nakladatelská činnost, vydávání informačních materiálů, vydávání časopisů, periodik, knih a informací a tiskovin v elektronické i listinné podobě, publikační činnost, fotografování, školení a vzdělávání, pořádání a organizování kulturních, společenských, zábavních, sportovních a vzdělávacích akcí, pořádání a organizace konferencí, kongresů, seminářů a sympozií, poskytování informací, poradenství a konzultací vztahující se k výše uvedeným službám.

Třídy výrobků a služeb:  
16, 38, 41

(591) Barevná  
(730) **EUROPEAN COLLEGE, vyšší odborná škola Praha, s.r.o.**, Politických vězňů 1419/11, Praha 1, Nové Město, 11000, CZ  
(740) Mgr. Ing. Martin Števko, advokát, 28. října 1727/108, Ostrava, Moravská Ostrava, 70200

(210) **O-592260**  
(220) 24.03.2024  
(320) 24.03.2024  
(540)

**unborndharma**

(592) Slovní  
(511) (37) hydroizolace (stavebnictví), údržba a opravy budov; (40) hydroizolace stávajících budov; (42) vědecké a technologické služby, služby v oblasti informačních technologií, vývoj softwaru, programování a implementace softwaru, webhostingové služby a software jako služba a pronájem softwaru, služby testování, služby ověřování a služby kontroly kvality.

Třídy výrobků a služeb:  
37, 40, 42

(730) **Materna Petr**, č. p. 10, Zlatá Olešnice, 54101, CZ



(210) **O-592348**

(220) 26.03.2024

(320) 26.03.2024

(540)

## justnote

(592) Slovní

(511) (9) nosiče dat všeho druhu spadající do třídy 9, informační produkty, data a databáze na elektronických a optických nosičích, elektronické periodické a neperiodické publikace, multimediální aplikace, elektronické a datové sítě, včetně souvisejícího softwaru a hardwaru, počítače a počítačové systémy všeho druhu, včetně jejich příslušenství, náhradní díly a spotřební materiál pro uvedená zařízení, a to disky a diskety, čipové karty s inteligencí, strojově čitelné nosiče pro nahrávání dat, zařízení ke zpracování dat a počítače, optoelektronické seznamy a katalogy, a to informační na CD ROM, telekomunikační zařízení drátová, bezdrátová, družicová a modemy, databanky - v rámci této třídy, informace převáděné přes Internet, a to automatizované informační systémy vnitřní a vnější, kopírovací technika - v rámci této třídy; (16) tiskoviny a polygrafické výrobky, tištěné seznamy a katalogy informací, uživatelské příručky počítačových programů, odborné publikace a periodika na papírových nosičích, vyučovací a učební pomůcky (vyjma přístrojů), tiskopisy, adresáře vztahující se k informačním a počítačovým službám pro hromadné zpracování dat - v rámci této třídy, databankové propagační a reklamní tiskopisy a tiskoviny periodické a neperiodické - v rámci této třídy, propagační materiály z papíru a plastu, adresáře a osobní plánovací kalendáře, balící papír a plastové fólie na balení; (35) obchodní zprostředkovatelské a obchodní informační služby, poskytování komerčních multimediálních informací, obchodní využití Internetu v oblasti komerčních internetových médií a vyhledávacích služeb, on-line informací, sestavování, systematizace a péče o data a informace v počítačových databázích, marketingu a personalistiky, obchodní informace a administrativa, obchodní zastoupení tuzemských a zahraničních firem, propagační a obchodní přehlídky zboží a služeb, včetně výstav a veletrhů, rozmnožovací a reprodukční služby; (38) datové telekomunikační služby, provozování spojových počítačových sítí, telekomunikační služby pomocí přímého propojení lokálních pevných sítí se sítí mobilních telefonů, informační služby na Internetu, poskytování informačního servisu prostřednictvím telefonu v rámci této třídy, mobilní telekomunikační sítě (služby), poskytování přístupu na on-line informační služby a databáze, přenos, poskytování nebo vyvolávání informací z počítačových databází, on-line informační a databázové služby, komunikační služby prostřednictvím Internetu, vnějších a vnitřních sítí, šíření elektronických tiskovin, časopisů a periodik prostřednictvím počítačové, datové, elektronické, telekomunikační nebo informační sítě, provozování informačních, datových a počítačových sítí, elektronický přenos dokumentů, přenos informací, zprostředkování přenosu dat, zprostředkovatelská a poradenská činnost v oblasti telekomunikací, telekomunikačních zařízení a sítí, poradenská a konzultační služby v oboru sdělovací techniky a telekomunikačních služeb; (42) odborná poradenská, konzultační, inženýrská, vývojová, projektová a posudková činnost v oboru výpočetní, komunikační a informační techniky a spojových počítačových sítí, navrhování a tvorba softwaru a sítí, služby datové diagnostiky a datové obnovy, integrace počítačových sítí, pronájem výpočetní techniky, poradenská a konzultační služby v oboru informatiky.

Třídy výrobků a služeb:

9, 16, 35, 38, 42

(730) **EMPYREUM Information Technologies, spol. s r. o.**, K Velké skále 875/16, Praha 8, Troja, 18200, CZ

(210) **O-592857**

(220) 19.04.2024

(320) 19.04.2024

(540)



(593) Obrazová

(511) (35) reklama; (43) restaurace.

Třídy výrobků a služeb:

35, 43

(591) Barevná

(730) **KRASTA, s.r.o.**, Sokolovská 449/128, Praha 8, Karlín, 18600, CZ

(740) Advokátní kancelář Kříž a partneři s.r.o., Mgr. Jiří Wyrzens, Rybná 678/9, Praha 1, Staré Město, 11000

(210) **O-592868**

(220) 21.04.2024

(320) 21.04.2024

(540)

## MELATICA

(592) Slovní

(511) (16) učební a výukové pomůcky s výjimkou přístrojů, papír a lepenka, tiskárenské výrobky, potřeby pro vazbu knih, papírnické zboží a kancelářské potřeby (s výjimkou nábytku), tištěné instruktážní a výukové materiály, obrazy, obrázky, fotografie, malby (obrazy) zarámované či nezarámované, papírové figurky, upomínková alba, umělecké předměty a figuríny z papíru a lepenky a architektonické modely, blahopřání, hudební blahopřání, brožury, brožury s programem, bloky (papírnické výrobky), časopisy, papírové etikety, dopisní papír, kalendáře, knihy, letáky, tištěné listky, katalogy, obaly (papírnické zboží), psací potřeby a razítka, pohlednice, plakáty, poutače z papíru nebo lepenky, prospekty, zpěvníky, tiskoviny, periodické i neperiodické publikace, učebnice; (19) stavební materiály nekovové všeho druhu, dřevěné stavební konstrukce, dřevěné podlahy, polozpracované a zpracované dřevo jako prkna, trámy, lišty, překližky, parkety, podlahové dřevěné dílce, přenosné dřevěné objekty, a to sauny (jako objekty) všeho druhu, především sauny finské (objekty), dřevostavby, stavební dřevo, stavební plasty, stavební sklo, stavební nekovové prvky - okna, dveře, zárubně, schody, podlahy, parkety, zábradlí, brány, vrata, žaluzie, střešní krytiny, dřevěné konstrukce, polozpracované dřevo, dřevotřískové deskové materiály, pergoly a přístřešky nekovové, stavební keramika, keramické obklady, umělecká díla z kamene, betonu a mramoru; (20) boudy pro domácí zvířata, hnízda pro domácí zvířata, pelechy pro domácí zvířata, nábytek, kombinovatelný nábytek, koupelnový nábytek, venkovní nábytek, interiérový nábytek, kuchyňský nábytek, dřevěný nábytek, stoly (nábytek), zahradní nábytek, vestavěný nábytek, altánky (nábytek), lavičky (nábytek), bytové zařízení, lavice (nábytek), dětský nábytek, kancelářský nábytek, lounge nábytek, regály (nábytek), pulty (nábytek), kredence (nábytek), domácí nábytek, školní nábytek, nábytek na toalety, pracovní desky (nábytek), rohové jednotky (nábytek), dřevěné police (nábytek), kuchyňská stěna (nábytek), nábytek do ložnice, nábytek do obchodů, skladovací skříně (nábytek), nábytek k sezení, skříně jako nábytek, nábytek na verandy, nábytek pod umyvadlo, ukládací jednotky (nábytek), nábytek do sauny, pracovní stanice (nábytek), vestavěný kuchyňský nábytek, kuchyňské přiborníky (nábytek),

uzamykatelné skříňky (nábytek), nábytek do jídelen, počítačové pracovní stanice (nábytek), stojany na knihy (nábytek), pracovní plochy jako nábytek, modulární psací stoly (nábytek), miniaturní nábytek ze dřeva, vestavěný nábytek do ložnice, stojany na pušky (nábytek), nekovové nástěnné police (nábytek), nábytek do obývacích pokojů, nábytek s vestavěnými postelemi, stojany (nábytek) na televizi, pojízdné servírovací stolky (nábytek), police (volně stojící nábytek), stojany na květiny (nábytek), nábytek na vystavení zboží, stojany na víno (nábytek), police jako dětský nábytek, skříňky na hračky (nábytek), stojany na telefony (nábytek), dřevěný nábytek pro domácnost; (35) reklamní, propagační a inzertní činnost a služby, elektronická inzerce, on-line inzerce, výstavy pro obchodní, reklamní a propagační účely, marketing, poradenské a zprostředkovatelské služby související s reklamním tiskem, propagací, reklamou, inzercí a marketingem, distribuce reklamních tiskovin a reklamních nosičů informací, zpracování textů a správa počítačových souborů (v rámci této třídy), aktualizace a údržba dat v počítačových databázích, komunikační média (prezentace výrobků v komunikačních médiích) pro účely maloobchodu, obchodní management a podnikové poradenství, obchodní nebo podnikatelské informace, obchodní reklama (pro třetí osoby), optimalizace pro vyhledávače, počítačové databáze (systemizace informací), poskytování obchodních informací prostřednictvím webových stránek, poskytování on-line tržního prostoru pro nakupující a prodávající výrobků a služeb, rady pro spotřebitele (spotřebitelská poradna), reklamní plochy (pronájem), reklamní texty (psaní), reklamní texty (vydávání, zveřejňování, oznámení, vyhlášení, publikování), služby obchodního zprostředkování, služby v oblasti grafické úpravy pro reklamní účely, subdodavatelské služby (obchodní pomoc), velkoobchod, maloobchod a internetový prodej nábytkového kování, nábytkového materiálu vedeného shora ve třídě 19, nábytkového kuchyňského vybavení (zejména nádob, vodovodních baterií, odpadkových košů, drátěných programů do kuchyňských linek, úchytek, posuvného kování na dveře, nábytkových závěsů, výklopného kování, těsnících listů, soklových listů, nábytkových rolet, zásuvkových systému, ABS hran), kování a doplňků určených k výrobě a kompletaci kuchyňských linek pro truhláře, lepidel, silikonů, tmelů, čistících, olejů na dřevo, obalových materiálů (zejména strečových fólií, bublinkových a ostatních fólií, izolep), vzduchotechniky a příslušenství k odsávání z digestoří, tesařského kování a potřeb pro tesaře; (37) instalace a montáž nábytku, elektrospotřebičů, plovoucích podlah a interiérových dveří, demontáž nábytku, servis a opravy nábytku, montážní služby výrobků uvedených shora ve třídě 19 a 20, stavba a úpravy interiérů a exteriérů, stavební činnosti, dokončovací stavební práce, zámečnické opravy, čistící a úklidové práce, poskytování informací a poradenství ve stavebních, montážních a opravárenských činnostech, stavby a jejich opravy, truhlářství a tesařství, podlahářství, instalace a opravy zavlažovacích zařízení, závlahového systému, instalace mobiliáře (například lavičky, odpadkové koše), instalace zahradních prvků, instalace herních prvků na hřištích (prolézačky na hřištích, cvičební prvky pro workout hřiště), instalace zahradního osvětlení; (40) truhlářství (výroba na zakázku), výroba nábytku na zakázku a podle specifikace třetích osob, zpracování materiálů, a to úpravy dřeva, zpracování kůže, úprava kůže, zpracování kožešin, vydělávání kůží, ražení vzoru do kůže, barvení, barvení kůže, barvení obuvi, barvení látek, tisk, potisk výrobků, gravírování, rytí, řezání materiálů, zpracování dřeva, zpracování kovu, zpracování plastu, zpracování skla, brašnářství - výroba zavazadel, sedlářství, kožená galanterní zakázková výroba, zámečnictví (zakázková výroba), úpravy oděvů, prošívání, koželužství, poradenství v oblasti zpracování kůže, recyklace materiálů, informace o úpravě a zpracování materiálů.

Třídy výrobků a služeb:

16, 19, 20, 35, 37, 40

- (730) MELATICA s.r.o., Revoluční 1403/28, Praha 1, Nové Město, 11000, CZ  
(740) Mgr. Petr Bílý LL.M., advokát, Otýlie Benišková 1664/14, Plzeň, Severní Předměstí, 30100

(210) O-592878

(220) 22.04.2024

(320) 22.04.2024

(540)



(593) Obrazová

(511) (35) shromažďování upomínkových výrobků, suvenýrů, map, informačních letáků, brožur a oblečení ve prospěch jiných osob, výjma přepravy těchto výrobků, aby si zákazníci mohli tyto výrobky pohodlně prohlédnout a koupit, tyto služby mohou být poskytovány maloobchody, velkoobchody, prostřednictvím prodejních automatů, objednávkových katalogů nebo elektronických médií, a to prostřednictvím internetových stránek nebo teleshoppingových programů, reklamní, marketingové a propagační služby, a to šíření vzorků, vývoj reklamních konceptů, psaní a vydávání reklamních textů, služby styku s veřejností, poskytování obchodních informací prostřednictvím webových stránek; (41) pořádání výstav ke kulturním nebo vzdělávacím účelům, pořádání a vedení konferencí, kongresů a symposií vydávání knih a textů, jiných než reklamních textů, služby reportérů (zpravodajství), obrazové zpravodajství, fotografování, služby filmové režie a výroby filmů, s výjimkou reklamních filmů, kulturní, vzdělávací nebo zábavní služby poskytované zábavními parky, cirkusy, zoologickými zahradami, uměleckými galeriemi a muzei, rezervace vstupenek na zábavní, vzdělávací a sportovní akce, poskytování turistických informací prostřednictvím webových stránek; (43) rezervace dočasného ubytování, a to rezervace ubytování v hotelech.

Třídy výrobků a služeb:

35, 41, 43

(730) Špindlerův - Mlýn.com s. r. o., Na strži 2097/63, Praha 4, Krč, 14000, CZ

(740) Mgr. Ivan Rámeš, advokát, Na Florenci 2116/15, Praha 1, Nové Město, 11000

(210) O-592960

(220) 24.04.2024

(320) 24.04.2024

(540)

**KUDY BĚŽÍ ZAJÍC**

(592) Slovní

(511) (9) stahovatelné nebo nahrané záznamy, databáze, obsah médií, adresáře (elektrické nebo elektronické), multimediální soubory ke stažení, nahrané soubory dat; (25) obuv, oděvy, pokrývky hlavy, části oděvů, obuvi a pokrývek hlavy, opasky a pásky (oděvní), rukavice, šátky, šály, vázanky, čepice, šátky, kšiltovky, klobouky; (28) hračky, hry a žertovné předměty, přístroje a zařízení pro zábavní parky a hřiště, slavnostní ozdoby, ozdoby na večírky a umělé vánoční stromky, sportovní zařízení a zařízení ke cvičení; (35) doporučování spotřebitelských výrobků, dojednávání dohod týkajících se prodeje a nákupu zboží, cenové nabídky na zboží a služby, informace o hodnocení prodejnosti výrobků, informační služby o obchodních metodách, konzultace v oblasti prodejních technik a prodejních programů, nákup zboží a služeb pro jiné podniky, nákupní služby, obchodní informace a rady pro spotřebitele (poradna pro spotřebitele), obchodní správa licencí k výrobkům a službám jiných osob, objednávkové služby (pro třetí strany), obstarávání zboží jménem jiných podniků, online objednávkové služby, pořádání podnikových prezentací spojených s nákupem a výrobků, pořádání a vedení komerčních akcí, outsourcingové služby ke zprostředkování nákupu výrobků pro třetí strany, poradenské služby v oblasti zprostředkování zboží a služeb, poradenské služby vztahující se ke komerčním transakcím, poradenské služby zaměřené na nákup zboží jménem třetích osob, poradenství ohledně kalkulace prodejních objednávek, poradenství v obchodním managementu, porovnávání nákupů, poskytování informací a rad zákazníkům v souvislosti s výběrem výrobků a koupí zboží, poskytování informací o obchodním prodeji, poskytování informací zákazníkům o výrobcích, poskytování online služeb týkajících se porovnávání cen, poskytování tržních informací ve vztahu ke spotřebním výrobkům, poskytování zákaznických informací o produktech prostřednictvím internetu, provozování online trhu pro kupující a prodejce výrobků a služeb,

předplatné databázových služeb prostřednictvím komunikací, předplatné elektronického tisku, předplatné na balíček informačních médií, předplatné na televizní kanály, předplatné novin, reklamní služby jiných prodejců, umožňující zákazníkům si služby těchto prodejců pohodlně prohlédnout a porovnat, shromažďování různých pojišťovacích služeb ve prospěch ostatních, aby si mohli zákazníci tyto služby pohodlně porovnat a nakoupit, shromažďování různých telekomunikačních služeb ve prospěch ostatních, aby si mohli zákazníci tyto služby pohodlně porovnat a nakoupit, služby dovozní agentury, služby exportní agentury, služby nákupních agentur, služby porovnávání cen energií, služby v oblasti analýzy cen, služby řízení prodeje, telefonické objednávkové služby pro třetí osoby, zprostředkovatelské služby v oblasti reklamy, administrativní podpora a zpracování dat (služby), obchodní konzultační a poradenské služby, řízení lidských zdrojů a náborové služby, asistence managementu a provozu obchodních podniků, pomoc v obchodní a podnikatelské činnosti, management a administrativní služby, obchodní management, obchodní akvizice, obchodní asistence, obchodní průzkumy, obchodní management profesionálních sportovců, organizace podnikání, obchodní řízení sportovních klubů, outsourcingové služby týkající se obchodní činnosti, plánování obchodních postupů, plánování obchodního managementu, plánování v oblasti obchodního managementu, jmenovitě vyhledávání partnerů pro fúze a převzetí podniků, stejně jako pro jejich zakládání, podnikové řízení velkoobchodních prodejen, podnikové řízení velkoobchodních a maloobchodních prodejen, poptávky, pořádání obchodních prezentací, pořádání soutěží pro reklamní účely, příprava ekonomických výkazů, příprava projektových studií vztahující se k obchodním záležitostem, recepční služby pro návštěvníky (kancelářské práce), řízení dodavatelských řetězců, zprostředkování smluv týkajících se nákupu a prodeje zboží, zprostředkování obchodů, konzultační a poradenské služby a pomoc v oblasti reklamní, marketingové a propagační činnosti, poskytování a pronájem prostoru, času a médií pro reklamu, rozšiřování reklamních marketingových a propagačních materiálů, služby obchodních výstav a veletrhů, služby předvádění výrobků a vystavování zboží, věrnostní, pobídkové a bonusové programy, analýza reakce na reklamu a výzkumu trhu, analýza reklamy, cílený marketing, bannerová reklama, digitální marketing, digitální reklamní služby, reklamní, marketingové a propagační služby, hodnocení dopadu reklamy na cílové skupiny, indexace webových stránek pro obchodní nebo reklamní účely, informační služby vztahující se k reklamě, internetový marketing, merchandising, návrh reklamních materiálů, odhady k marketingovým účelům, obchodně-propagační služby, online reklamní a marketingové služby, optimalizace návštěvnosti webových stránek, optimalizace vyhledávačů, ovlivňovací marketing, plánování marketingových strategií, navrhování marketingových průzkumů, příprava marketingových plánů, příprava reklam, příprava a pořádání marketingových akcí, příprava a pořádání propagačních akcí, předváděcí akce a výstavy, prezentace společností a jejich zboží a služeb na internetu, produktový marketing, propagace výrobků a služeb jiných subjektů prostřednictvím systému věrnostních karet, propagace výrobků a služeb jiných subjektů prostřednictvím programů slevových karet, propagace sportovních soutěží a akcí; (38) dodávání digitálních, audio a/nebo videozáznamů prostřednictvím telekomunikací, služby rozhlasového a/nebo televizního vysílání, audiokomunikační služby, audiotextové služby, automatický přenos digitálních dat s využitím telekomunikačních kanálů, podcasting, přenos videodat prostřednictvím internetu, přenos videa na objednávku, vysílání audiovizuálního a multimediálního obsahu prostřednictvím internetu, digitální vysílání, satelitní vysílání, televizní vysílání programů, televizní vysílání zábavných, vzdělávacích, dokumentárních, výchovných, soutěžních, diskusních a informačních pořadů, streaming audio a video materiálů na internetu, služby v oblasti vysílání dat, vysílání televize přes internet, diskusní fóra (poskytování internetových diskusních fór), televizní komunikační služby, televizní vysílání pro mobilní telefony, vysílání kabelové televize, videovysílání, zpoplatněné televizní vysílání, počítačová komunikace a přístup k internetu, komunikační služby pro přístup k databázi, poskytování blogovacích služeb, poskytování elektronického videospojení, poskytování elektronického zvukového spojení, poskytování přístupu a pronájem přístupového času k počítačovým databázím, poskytování přístupu k datům nebo dokumentům uloženým elektronicky v centrálních souborech za účelem dálkových konzultací, poskytování přístupu k databázím, poskytování přístupu k digitálním hudebním webovým stránkám na internetu, poskytování přístupu k elektronickým stránkám, poskytování přístupu ke stránkám na elektronické informační síti, poskytování přístupu uživatelů k počítačovým programům v datových sítích, pronájem času přístupu do databází, pronájem přístupového času k webovým stránkám (ISP), služby telekomunikačních bran, služby týkající se přeposílání webových stránek, telekomunikace, služby umožňující

komunikaci jedné osoby z druhou, telematika, šíření, výměna nebo získávání zpráv a informací, šíření elektronických časopisů, informací, elektronických periodik, knih v elektronické podobě, audio nebo audiovizuálních děl prostřednictvím informační nebo datové nebo elektronické nebo komunikační nebo telekomunikační nebo počítačové sítě, zejména internetu, pomocí satelitů a jinými sítěmi, informační služby na internetu související s televizním vysíláním, služby na internetu související s televizním vysíláním, poskytování online platformy pro nahrávání, uchovávání, přenos a aktualizaci dat, obrázků, fotografií, 3D aplikací, zprostředkovatelská činnost v oblasti informačního servisu vztahujícího se k telekomunikačním službám, komunikace a přenos dat prostřednictvím veřejné nebo neveřejné telekomunikační sítě, poradenská činnost v oblasti sdělovacích prostředků, telekomunikací, informační služby v oblasti telekomunikací, informační kancelář (poskytování informací o telekomunikačních službách), poskytování informačních služeb prostřednictvím počítačů v rámci této třídy, pronájem komunikačních míst, telekomunikační služby umožňující v sítích online dálkové objednávání a dodávání výrobků, na kterých jsou nanesena obrazová data objednatel, streaming dat; (41) výchova, televizní zábava včetně organizace, produkce a prezentace televizních programů, nakladatelství a vydavatelství, ediční činnost, publikační činnost, nahrávání nosičů zvukových nebo obrazově-zvukových, půjčování nahraných zvukových a zvukově-obrazových záznamů, digitální video, audio a multimediální zábavní vydavatelské služby, elektronické publikování, hudební vydavatelství, reportéřské služby, vydávání a publikování knih, časopisů, vydávání hudebních děl, vydávání elektronických publikací, psaní scénářů, tvorba a poskytování audiovizuálních děl, zpravodajství, publicistika, televizní zpravodajství, rozhlasové zpravodajství, obrazové zpravodajství, televizní produkce, filmová produkce (s výjimkou reklamní), tvorba programů, tvorba a výroba televizních a audiovizuálních programů, agenturní činnost v oblasti kultury, zprostředkování v oblasti kultury, výchovy, zábavy a sportu, zábavní služby zahrnující vývoj, navrhování, výrobu a provádění rozhlasových a televizních programů a/nebo programů poskytovaných prostřednictvím nových médií jako je internet, zábavní nebo kulturní nebo vzdělávací představení, organizace společenských a kulturních akcí, organizace, provozování a provádění her a soutěží i veřejných, provozování divadla, provozování kina, výstavní činnost v oblasti kultury nebo zábavy nebo výchovy nebo vzdělávání, digitální zpracování obrazu (služby), nahrávací studia (služby), poskytování online elektronických publikací a děl bez možnosti stažení, poskytování online audiovizuálních děl bez možnosti stažení, vydávání elektronických knih a online časopisů, poskytování publikací z celosvětové počítačové sítě nebo internetu s možností prohledávání, pronájem kinematografických filmů, rozhlasové programy (výroba), psaní a zveřejňování textů (s výjimkou reklamních), vydávání textů (s výjimkou reklamních nebo náborových), výroba divadelních a/nebo jiných představení, poskytování služeb výchovných, vzdělávacích, soutěžních, kulturních a zábavních prostřednictvím internetu a jiných sítí, provozování tělovýchovných zařízení, pronájem a půjčování sportovních potřeb a náradí (s výjimkou dopravních prostředků), půjčování knih a tiskovin, pronájem a půjčování audiopřístrojů, videopřístrojů, videorekordérů, videokamer, fotoaparátů, promítaček, rozhlasových a televizních přijímačů, filmů, kulturních a vzdělávacích potřeb a přístrojů, půjčování a pronájem obrazů, divadelních, filmových nebo televizních dekorací, pronájem stadionů, tenisových dvorců, pronájem a půjčování sportovní potápěčské výstroje, provozování a/nebo pronájem fitness centra, poskytování videí online bez možnosti stažení, poskytování filmů a televizních programů prostřednictvím placené televize bez možnosti stažení, provozování internetových her bez možnosti stažení, rezervace vstupenek na vzdělávací, zábavní a sportovní aktivity a akce a související rezervační služby, služby v oblasti vzdělávání, zábavy a sportu, agentury zajišťující rezervace vstupenek na koncerty, předprodej vstupenek (zábava), služby prodeje lístků, školicí služby, zvuková, obrazová a multimediální produkce a fotografie, agentury zajišťující rezervaci zábavy, fankluby, informace o rekreaci, informace o zábavě, informace týkající se kulturních aktivit, online interaktivní zábava, provozování zábavních služeb, poskytování audio a vizuálních médií prostřednictvím komunikačních sítí, poskytování atrakcí pro návštěvníky pro zábavní účely, příprava a pořádání zábavních akcí, poskytování zpráv vztahujících se ke sportu; (43) informační, poradenské a rezervační služby v oblasti poskytování jídla a nápojů, poskytování jídla a nápojů, dočasné ubytování, pronájem nábytku, povlečení, prostírání a vybavení k poskytování jídla a nápojů, informace o dočasném ubytování, poradenské a rezervační služby týkající se dočasného ubytování, zajišťování a poskytování dočasného ubytování, informace a poradenství týkající se přípravě pokrmů, informace o restauracích (služby), poradenské služby týkající se potravin, poradenství pro vaření, poskytování recenzí restaurací a barů, rezervace v restauracích (služby), služby recenzí

jídla (poskytování informací o jídlech a nápojích), catering (poskytování jídla a nápojů), restaurační a barové služby, pronájem vybavení pro catering, pronájem zařízení interiéru.

Třídy výrobků a služeb:  
9, 25, 28, 35, 38, 41, 43

(730) **Popo Perde s.r.o.**, Rybná 678/9, Praha 1, Staré Město, 11000, CZ

(740) JUDr. Simon Mesropyán Ph.D., advokát, Rybná 678/9, Praha 1, Staré Město, 11000

(210) **O-593152**

(220) 02.05.2024

(320) 02.05.2024

(540)



(593) Obrazová

(511) (35) administrativní pomoc při reakci na výzvy k účasti ve výběrových řízeních, administrativní pomoc při vypracování nabídek k poptávkám (RFPs), administrativní služby, aktualizace a údržba dat v počítačových databázích, aktualizace reklamních materiálů, analýza nákladů a cen, aranžování výkladů, externí správa společností, fakturace, finanční audit, fotokopírování, grafická úprava pro reklamní účely, indexace webových stránek pro obchodní nebo reklamní účely, maloobchodní služby v oblasti uměleckých děl poskytované uměleckými galeriemi, maloobchodní služby vztahující se ke pekařským výrobkům, maloobchodní služby vztahující se ke stahovatelným digitálním obrazovým souborům ověřeným pomocí nezaměnitelných tokenů (NFT), marketing, modeling pro reklamní účely nebo podporu prodeje, nábor zaměstnanců, obchodní informace, obchodní lobbistické služby, obchodní poradenství v oblasti digitální transformace, obchodní průzkum, obchodní správa licencí k výrobkům a službám jiných osob, obchodní zprostředkovatelské služby, oceňování podniků, online maloobchodní služby pro stahovatelné virtuální oděvy, on-line maloobchodní služby v oblasti nahrané hudby a nahraných filmů s možností stažení, online objednávání v oblasti restauračních služeb formou jídel s sebou a doručování, online reklama v počítačové síti, optimalizace návštěvnosti webových stránek, optimalizace vyhledávačů pro účely podpory prodeje, plánování schůzek (kancelářské práce), počítačová správa zdravotnických záznamů a souborů, podpora prodeje jiných osob, poptávky, poradenství v oblasti řízení a organizace podniku, pořádání a moderování komerčních akcí, poskytování informací o obchodních kontaktech, poskytování obchodních informací a rady pro spotřebitele ve výběru produktů a služeb, poskytování služeb průzkumu trhu, poskytování uživatelských recenzí pro komerční nebo reklamní účely, prezentace výrobků v komunikačních médiích pro účely maloobchodu, profilování spotřebitele pro komerční nebo marketingové aktivity, pronájem kancelářských strojů a zařízení, pronájem prodejních automatů, pronájem prodejních stánků, pronájem registračních pokladen, pronájem reklamního času v komunikačních médiích, pronájem reklamního materiálu, pronájem reklamních ploch, propagace, provádění podnikových auditů, provozování online tržiště pro kupující a prodejce stahovatelných digitálních obrazových souborů ověřených pomocí nezaměnitelných tokenů (NFT), provozování online tržiště pro kupující a prodejce výrobků a služeb, průzkum trhu, průzkum veřejného mínění, předvádění zboží, přepis rozhovorů (pro úřední účely), příprava studií výnosnosti podnikání, příprava výplatních listin, psaní na stroji, psaní životopisů pro jiné osoby, psychologické testování za účelem výběru zaměstnanců, recepční služby pro návštěvníky (kancelářské práce), reklama, řízení obchodní činnosti hotelů, řízení obchodní činnosti náhradových programů pro jiné osoby, řízení obchodní činnosti nezávislých poskytovatelů služeb, řízení obchodní činnosti sportovců, řízení obchodní činnosti výkonných umělců, řízení obchodních projektů v oblasti stavebních projektů, sběr údajů do počítačových databází, sestavování katalogů

informací pro obchodní či reklamní účely, sestavování statistiky, sjednávání a uzavírání obchodních transakcí pro třetí strany, služby dárcových seznamů, služby dočasného řízení obchodní činnosti za předem dohodnutých podmínek (interim management), služby konkurenčního zpravodajství, služby lead generation, služby odborníka na výkonnost podniku, služby pro maloobchod nebo velkoobchod s farmaceutickými, veterinárními a sanitárními přípravky a zdravotnickým materiálem, služby spojené s podáváním daňových příznání, služby v oblasti firemní komunikace, služby v oblasti vztahů s médii, služby zařízení předplacení elektronického mýta (ETC) pro jiné osoby, služby zpracování dat (kancelářské práce) správa zákaznických věrnostních programů, srovnávání cen, styk s veřejností, subdodavatelské služby (pomoc v obchodní činnosti), šíření reklamních materiálů, šíření vzorků, těsnopis, účetnictví, upomínání schůzek (kancelářské práce), vedení dražeb, vyhledávání obchodního partnerství, vyhledávání potenciálních zákazníků pro jiné osoby, vyhledávání sponzorů, vyhledávání údajů v počítačových souborech pro jiné osoby, vyhotovování hospodářských prognóz, vyhotovování výpisů z účtu, vylepování plakátů, výroba reklamních filmů, výroba teleshoppingových programů, výstřižková služba, vývoj strategií organizace podniku vztahujících se ke korporátní sociální odpovědnosti, zařízení novinového předplatného pro jiné osoby, zařízení předplatného na telekomunikační služby pro jiné osoby, zásobovací služby pro jiné osoby (nákup zboží a služeb pro jiné podniky), zaznamenávání písemných sdělení a údajů, zpracování textu, zprostředkování dovozu a vývozu, zprostředkování obchodních informací, zprostředkování obchodů v oblasti propojení možných soukromých investorů s podnikateli, kteří potřebují financování, zprostředkování obchodů vztahující se k propojování různých odborníků se zákazníky, zprostředkování propagace, zprostředkování reklamy, zprostředkování zaměstnání; (36) bankovníctví, burzovní kotace, daňové odhady, dluhové poradenství, důvěrník, elektronický přenos kryptoměny, elektronický převod peněžních prostředků, elektronický převod peněžních prostředků prostřednictvím technologie blockchain, faktoring, financování, finanční analýza, finanční hodnocení nabídek k poptávkám (RFP), finanční hodnocení nabídek pro účast ve výběrových řízeních, finanční hodnocení (pojištění, bankovníctví, nemovitosti), finanční obchodování s kryptoměnami, finanční oceňování aktiv duševního vlastnictví, finanční oceňování dřeva na pni, finanční oceňování vlny, finanční patronát, finanční poradenství, finanční posouzení nákladů na vývoj v souvislosti s ropným, plynárenským a těžebním průmyslem, finanční řízení, finanční služby v oblasti likvidace podniků, finanční služby ve formě zprostředkování celního odbavení, finanční sponzoring, finanční zúčtování / finanční klíring, hodnocení nákladů na opravy (finanční odhad), makléřství, jednatelství, obchodování s cennými papíry, oceňování mincí, oceňování nemovitostí, oceňování starozitností, oceňování šperků, oceňování uměleckých děl, oceňování známek, online bankovní služby poskytované ve virtuálním prostředí, online bankovníctví, organizování peněžních sbírek, ověřování šeků, penzijní fondy, podílové fondy, pojistně-matematické služby, poradenství v oblasti pojištění, poskytování bezpečnostních schránek, poskytování finančních informací, poskytování informací o pojištění, poskytování jistoty, poskytování slev v zapojených provozovnách jiných osob pomocí členských karet, pronájem nemovitostí, provozování zastavárny, příprava cenových nabídek cen pro účely odhadů nákladů, půjčky (financování), realitní služby, služby agentury vymáhající pohledávky, služby automobilových makléřů, služby elektronické peněženky (platební služby), služby kolektivního financování (crowdfunding), služby týkající se průzkumu v oblasti financí, služby týkající se správy nároků na záruku, služby ubytovací kanceláře (byty), služby úvěrové kanceláře, směňování kryptoaktiv, směňování peněžních prostředků, spořitelní služby, správa finančních záležitostí, správa nemovitostí, úschova cenností, uzavírání pojištění, vydávání dárcových certifikátů, vydávání kreditních karet, vydávání předplacených dárcových karet, výplata důchodů, vystavování cestovních šeků, vystavování předplacených poukázek, zajištění, zajištění financování stavebních projektů, zpracování plateb debetní kartou, zpracování plateb kreditní kartou, zprostředkování emisních povolenek; (39) balení zboží, dočasná úschova klíčů, dodávka vody, dodávka zboží, doplňování hotovosti do automatických pokladen, doprava, dopravní informace, doprovázení cestujících, frankování pošty, fyzické skladování elektronických dat nebo dokumentů, informace o skladování, kurýrní služby (zprávy nebo zboží), lanovková doprava, logistika v dopravě, lokalizace a sledování nákladu pro účely přepravy, lokalizace a sledování osob pro účely přepravy, nakládka a vykládka, navigační služby pro řidiče při cestování, nošení, obsluha plavebních komor, odtahové služby při poruše vozidla, parkování automobilů, pilotáž, pilotování civilních dronů, plnění lahví, plnění prodejních automatů, podmořské záchranné práce, pořádání zábavních plavb, pořádání zájezdů, potrubní doprava, pronájem autobusů, pronájem

automobilů, pronájem bezpečnostních dronů, pronájem dětských bezpečnostních automobilových sedaček a podsedáků, pronájem dronů na fotografování, pronájem elektrických vinných sklepů, pronájem garáží, pronájem invalidních vozíků, pronájem koní k dopravním účelům, pronájem ledniček, pronájem letadel, pronájem leteckých motorů, pronájem mrazniček, pronájem nákladních železničních vozů, pronájem navigačních systémů, pronájem osobních železničních vozů, pronájem parkovacích míst, pronájem plavidel, pronájem potápěčských obleků s atmosférickým tlakem, pronájem potápěčských zvonů, pronájem skladovacích nádob, pronájem skladovacích uzamykatelných skříněk, pronájem skladů, pronájem sledovacích dronů, pronájem střešních nosičů na automobily, pronájem vozidel, provoz skladů, překlad zboží námořními nákladními čluny, přeprava, přeprava a uskladnění odpadu, přeprava cenin s ostrahou, přeprava cestujících, přeprava nábytku, přeprava nákladními říčními čluny, přeprava obrněnými vozy, přeprava zachyceného oxidu uhličitého pro jiné osoby, převoz sanitkou, remorkáž, rezervace dopravy, rezervace místenek, rozbíjení ledu, rozvod elektřiny, rozvod energie, rozvod vody, sdílení automobilů, skladování, skladování zachyceného oxidu uhličitého pro jiné osoby, služby parkování automobilů, služby předplatného vozidel, služby přepravy právních dokumentů, služby řidičů, služby spolujízdy, služby šaten, stěhovací služby, uskladnění lodí, uskladnění zboží, vesmírná doprava, vypouštění satelitů pro jiné osoby, záchrana lodí, záchranné služby, zařízení cestovních viz, pasů a cestovních dokladů pro osoby cestující do zahraničí, zařízení přepravy osob pro druhé prostřednictvím on-line aplikace, zprostředkování dopravy, zprostředkování přepravy, zprostředkování skladování zavazadel.

Třídy výrobků a služeb:

35, 36, 39

(730) **Hubus Michal**, Veľká okružná 1309/17, Žilina, SK

(740) JUDr. Maroš Prosman, advokát, Revoluční 764/17, Praha 1, Staré Město, 11000

(210) **O-593169**

(220) 02.05.2024

(320) 02.05.2024

(540)

**UNOS**

(592) Slovní

(511) (16) periodika, brožury, katalogy, knihy, tiskoviny, tištěné publikace; (24) textilie; (35) průzkum trhu, profesionální obchodní poradenství, podpora prodeje pro třetí osoby, subdodavatelské služby (pomoc v obchodní činnosti), fakturace, psaní reklamních textů, grafická úprava pro reklamní účely, pořádání módních přehlídek pro reklamní účely, marketing, sjednávání a uzavírání obchodních transakcí pro třetí strany, poskytování obchodních informací prostřednictvím webových stránek, provozování online trhu pro kupující a prodejce výrobků a služeb, vývoj reklamních konceptů, cílený marketing, venkovní reklama, maloobchodní služby v oblasti uměleckých děl poskytované uměleckými galeriemi; (41) školení, výroba filmů, s výjimkou reklamních, vydávání knih, výroba rozhlasových a televizních programů, pořádání a vedení konferencí, informace o výchově a vzdělávání, pořádání výstav ke kulturním nebo vzdělávacím účelům, předvádění živých vystoupení, plánování večírků (zábava), pořádání a vedení seminářů, online vydávání elektronických knih a časopisů, psaní textů (nikoliv reklamních či obchodních), pořádání módních přehlídek pro zábavu, obrazové zpravodajství, fotografování, poskytování videí online bez možnosti stažení, pořádání a vedení osobních vzdělávacích fór, pronájem uměleckých děl, kulturní, vzdělávací nebo zábavní služby poskytované uměleckými galeriemi, předávání know-how (odborné vzdělávání), střih videa, produkce filmů a videa, služby editování videa pro akce, služby pro produkci zábavy ve formě videa, služby v oblasti pronájmu audia a videa, pronájem přístrojů pro záznam zvuku a videa, postprodukční editační služby v oblasti hudby, videa a filmu, předávání podnikatelských znalostí (odborné vzdělávání), produkce podcastů, tvorba (psaní) podcastů (nikoliv s obchodním či reklamním obsahem); (42) navrhování interiérů, oděvní návrhářství, umělecký design, styling (průmyslový design).

Třídy výrobků a služeb:

16, 24, 35, 41, 42

(730) **Sýkorová Čomborová Eva Mgr.**, Boženy Němcovej 13, Bratislava, SK

(740) BARKOCI law firm, s.r.o., Námestie slobody 28, Bratislava, 811 06

(210) **O-593170**

(220) 02.05.2024

(320) 02.05.2024

(540)

**ÚNOS**

(592) Slovní

(511) (16) periodika, brožury, katalogy, knihy, tiskoviny, tištěné publikace; (24) textilie; (35) průzkum trhu, profesionální obchodní poradenství, podpora prodeje pro třetí osoby, subdodavatelské služby (pomoc v obchodní činnosti), fakturace, psaní reklamních textů, grafická úprava pro reklamní účely, pořádání módních přehlídek pro reklamní účely, marketing, sjednávání a uzavírání obchodních transakcí pro třetí strany, poskytování obchodních informací prostřednictvím webových stránek, provozování online trhu pro kupující a prodejce výrobků a služeb, vývoj reklamních konceptů, cílený marketing, venkovní reklama, maloobchodní služby v oblasti uměleckých děl poskytované uměleckými galeriemi; (41) školení, výroba filmů, s výjimkou reklamních, vydávání knih, výroba rozhlasových a televizních programů, pořádání a vedení konferencí, informace o výchově a vzdělávání, pořádání výstav ke kulturním nebo vzdělávacím účelům, předvádění živých vystoupení, plánování večírků (zábava), pořádání a vedení seminářů, online vydávání elektronických knih a časopisů, psaní textů (nikoliv reklamních či obchodních), pořádání módních přehlídek pro zábavu, obrazové zpravodajství, fotografování, poskytování videí online bez možnosti stažení, pořádání a vedení osobních vzdělávacích fór, pronájem uměleckých děl, kulturní, vzdělávací nebo zábavní služby poskytované uměleckými galeriemi, předávání know-how (odborné vzdělávání), střih videa, produkce filmů a videa, služby editování videa pro akce, služby pro produkci zábavy ve formě videa, služby v oblasti pronájmu audia a videa, pronájem přístrojů pro záznam zvuku a videa, postprodukční editační služby v oblasti hudby, videa a filmu, předávání podnikatelských znalostí (odborné vzdělávání), produkce podcastů, tvorba (psaní) podcastů (nikoliv s obchodním či reklamním obsahem); (42) navrhování interiérů, oděvní návrhářství, umělecký design, styling (průmyslový design).

Třídy výrobků a služeb:

16, 24, 35, 41, 42

(730) **Sýkorová Čomborová Eva Mgr.**, Boženy Němcovej 13, Bratislava, SK

(740) BARKOCI law firm, s.r.o., Námestie slobody 28, Bratislava, 811 06

(210) **O-593171**

(220) 02.05.2024

(320) 02.05.2024

(540)



(593) Obrazová

(511) (16) periodika, brožury, katalogy, knihy, tiskoviny, tištěné publikace; (24) textilie; (35) průzkum trhu, profesionální obchodní poradenství, podpora prodeje pro třetí osoby, subdodavatelské služby (pomoc v obchodní činnosti), fakturace, psaní reklamních textů, grafická úprava pro reklamní účely, pořádání módních přehlídek pro reklamní účely, marketing, sjednávání a uzavírání obchodních transakcí pro třetí strany, poskytování obchodních informací prostřednictvím webových stránek, provozování online trhu pro kupující a prodejce výrobků a služeb, vývoj reklamních konceptů, cílený marketing, venkovní reklama, maloobchodní služby v oblasti uměleckých děl poskytované uměleckými galeriemi; (41) školení,

výroba filmů, s výjimkou reklamních, vydávání knih, výroba rozhlasových a televizních programů, pořádání a vedení konferencí, informace o výchově a vzdělávání, pořádání výstav ke kulturním nebo vzdělávacím účelům, předvádění živých vystoupení, plánování večírků (zábava), pořádání a vedení seminářů, online vydávání elektronických knih a časopisů, psaní textů (nikoliv reklamních či obchodních), pořádání módních přehlídek pro zábavu, obrazové zpravodajství, fotografování, poskytování videí online bez možnosti stažení, pořádání a vedení osobních vzdělávacích fór, pronájem uměleckých děl, kulturní, vzdělávací nebo zábavní služby poskytované uměleckými galeriemi, předávání know-how (odborné vzdělávání), střih videa, produkce filmů a videa, služby editování videa pro akce, služby pro produkci zábavy ve formě videa, služby v oblasti pronájmu audia a videa, pronájem přístrojů pro záznam zvuku a videa, postprodukční editační služby v oblasti hudby, videa a filmu, předávání podnikatelských znalostí (odborné vzdělávání), produkce podcastů, tvorba (psaní) podcastů (nikoliv s obchodním či reklamním obsahem); (42) navrhování interiérů, oděvní návrhářství, umělecký design, styling (průmyslový design).

Třídy výrobků a služeb:

16, 24, 35, 41, 42

(730) **Sýkorová Čomborová Eva Mgr.**, Boženy Němcovej 13, Bratislava, SK

(740) BARKOCI law firm, s.r.o., Námestie slobody 28, Bratislava, 811 06

(210) **O-593195**

(220) 30.07.2024

(320) 30.07.2024

(540)

**AUSPITZ**

(592) Slovní

(511) (33) víno.

Třídy výrobků a služeb:

33

(730) **Fabig s.r.o.**, Dlouhá 1205/10, Hustopeče, 69301, CZ

(210) **O-593422**

(220) 14.05.2024

(320) 14.05.2024

(540)

**HOTEL MARSHALL**

(593) Obrazová

(511) (35) reklamní, propagační a informační činnost, vydávání a šíření informačních a reklamních materiálů, online reklama, řízení obchodní činnosti, obchodní administrativa, kancelářské práce, marketing, pořádání komerčních výstav a jiných přehlídek zboží a služeb komerčního charakteru, správa hotelů, poradenství v oboru provozování hotelů, gastronomických provozů, provozu léčebných a rekondičních zařízení, včetně ekonomiky těchto provozů, pronajímání obchodních a reklamních ploch, pronájem a půjčování kancelářské techniky; (43) služby spojené s přechodným ubytováním a stravováním, provozování hotelů, penzionů, motelů, restaurací, barů, kaváren, vináren, cukráren, bufetů a provozoven rychlého občerstvení, zásobování (catering), poradenství v oboru hotelnictví, pronájem apartmánů, sálů, salónek, jednacích místností, pronájem a půjčování zařízení restaurací; (44) provozování sanatorií, služby lázeňské, léčebné a rehabilitační, fyziatrie, balneologie a léčebná rehabilitace, péče poradenská v rámci této třídy, ošetřovatelská, diagnostická, preventivní a léčebná, péče lázeňská ústavní i ambulanti, plastická chirurgie, parní lázně, wellness služby, solária, poradenství v oboru lázeňství a zdravotní péče, služby vizážistů, provozování salónů krásy, odborné služby kadeřnické, kosmetické, manikérské, pedikérské a masérské, péče o domácí zvířata, zprostředkování veterinární péče, dendrologické služby, péče o zahradní a parkovou zeleň.

Třídy výrobků a služeb:

35, 43, 44

(730) **Golf Sokolov a.s.**, Staré náměstí 69, Sokolov, 35601, CZ

(740) Mgr. Dita Fialová, patentová zástupkyně, Hradní 301/9, Loket, 35733

(210) **O-593426**

(220) 14.05.2024

(320) 14.05.2024

(540)



(593) Obrazová

(511) (9) audiovizuální díla, data, informace a databáze, databázové produkty, informace a záznamy v elektronické podobě, nahrané zvukové a zvukově-obrazové záznamy, vše na elektronických, magnetických, optických a jiných nosičích v rámci třídy 9 nebo v elektronických, datových, informačních a telekomunikačních sítích, elektronická periodika a knihy, stahovatelné počítačové programy, počítačový software, stahovatelné multimediální aplikace, přístroje pro zpracování dat, vzdělávací mobilní aplikace, software a aplikace pro mobilní zařízení; (16) tiskoviny všeho druhu, noviny, časopisy, periodika, knihy, učebnice, učební pomůcky s výjimkou přístrojů, křížovky, katalogy, fotografie, plakáty, samolepky, pohlednice, tištěné programy a informační letáky, vstupenky, tištěné nosiče informací a záznamů všeho druhu v rozsahu této třídy; (35) inzertní činnost, reklamní a propagační činnost, marketing, prezentace výrobků a služeb v komunikačních médiích pro účely maloobchodu, propagace zboží a služeb pro třetí osoby prostřednictvím internetu, zprostředkování smluv, dohod týkající se prodeje a nákupu zboží, pronájem reklamních ploch na internetu, distribuce a šíření reklamních materiálů, průzkum veřejného mínění, komerční informace a rady pro spotřebitele, organizace spotřebitelských soutěží reklamního charakteru zaměřených na podporu prodeje, vyhlásování výsledků soutěží reklamního charakteru zaměřených na podporu prodeje, organizace spotřebitelských soutěží - v rámci této třídy, spotřebitelská anketa, propagace výherce soutěže či ankety; (38) telekomunikace, přenos dat, zpráv a informací, komunikace, šíření elektronických periodik a knih, vše předchozí uvedené prostřednictvím počítačů, elektronických, počítačových, datových a telekomunikačních sítí (zejména prostřednictvím internetu), poskytování přístupu k databázím, poskytování internetových diskusních fór, poskytování přístupu k obsahu, webovým stránkám a portálům, informační služby v oblasti vysílání, elektronických komunikačních sítí a telekomunikačních služeb, přístup k obsahu internetu, k internetovým stránkám a portálům, televizní vysílání, rozhlasové vysílání, digitální vysílání, vysílání kabelové televize, bezdrátové vysílání; (41) výchovná, vzdělávací a zábavná činnost, sportovní a kulturní aktivity, tvorba televizních programů, digitální zpracování obrazu, organizování sportovních, vzdělávacích a zábavných soutěží, obrazové a textové zpravodajství, vydavatelská činnost a zpravodajství, nakladatelské služby, vydávání elektronických knih a časopisů on-line, poskytování on-line elektronických publikací (bez možnosti stažení), provozování her on-line, nahrávání a vydávání zvukových a zvukově-obrazových záznamů, poskytování informací o možnostech zábavy, o možnostech rekreace a rozptýlení, o výchově, vzdělávání a o sportu, pořádání a realizace workshopů, pořádání přednášek, pořádání festivalů pro kulturní, zábavní, vzdělávací a školící účely, pořádání výstav pro kulturní, zábavní a vzdělávací účely, výroba televizních a rozhlasových pořadů, filmová produkce, tvorba a vydávání audiovizuálních děl, výroba živých představení, výroba zábavných představení, pořádání představení, plánování představení, organizace představení, produkce audiovizuálních představení, organizace živých představení, živá představení pro zábavu.

Třídy výrobků a služeb:

9, 16, 35, 38, 41

(591) Barevná

(730) **CZECH NEWS CENTER a.s.**, Komunardů 1584/42, Praha 7, Holešovice, 17000, CZ

(210) **O-593427**

(220) 14.05.2024

(320) 14.05.2024

(540)

**blesk dance**

(592) Slovní

(511) (9) audiovizuální díla, data, informace a databáze, databázové produkty,

informace a záznamy v elektronické podobě, nahrané zvukové a zvukově-obrazové záznamy, vše na elektronických, magnetických, optických a jiných nosičích v rámci třídy 9 nebo v elektronických, datových, informačních a telekomunikačních sítích, elektronická periodika a knihy, stahovatelné počítačové programy, počítačový software, stahovatelné multimediální aplikace, přístroje pro zpracování dat, vzdělávací mobilní aplikace, software a aplikace pro mobilní zařízení; (16) tiskoviny všeho druhu, noviny, časopisy, periodika, knihy, učebnice, učební pomůcky s výjimkou přístrojů, křížovky, katalogy, fotografie, plakáty, samolepky, pohlednice, tištěné programy a informační letáky, vstupenky, tištěné nosiče informací a záznamů všeho druhu v rozsahu této třídy; (35) inzertní činnost, reklamní a propagační činnost, marketing, prezentace výrobků a služeb v komunikačních médiích pro účely maloobchodu, propagace zboží a služeb pro třetí osoby prostřednictvím internetu, zprostředkování smluv, dohod týkající se prodeje a nákupu zboží, pronájem reklamních ploch na internetu, distribuce a šíření reklamních materiálů, průzkum veřejného mínění, komerční informace a rady pro spotřebitele, organizace spotřebitelských soutěží reklamního charakteru zaměřených na podporu prodeje, vyhlášení výsledků soutěží reklamního charakteru zaměřených na podporu prodeje, organizace spotřebitelských soutěží - v rámci této třídy, spotřebitelská anketa, propagace výherce soutěže či ankety; (38) telekomunikace, přenos dat, zpráv a informací, komunikace, šíření elektronických periodik a knih, vše předchozí uvedené prostřednictvím počítačů, elektronických, počítačových, datových a telekomunikačních sítí (zejména prostřednictvím internetu), poskytování přístupu k databázím, poskytování internetových diskusních fór, poskytování přístupu k obsahu, webovým stránkám a portálům, informační služby v oblasti vysílání, elektronických komunikačních sítí a telekomunikačních služeb, přístup k obsahu internetu, k internetovým stránkám a portálům, televizní vysílání, rozhlasové vysílání, digitální vysílání, vysílání kabelové televize, bezdrátové vysílání; (41) výchovná, vzdělávací a zábavná činnost, sportovní a kulturní aktivity, tvorba televizních programů, digitální zpracování obrazu, organizování sportovních, vzdělávacích a zábavných soutěží, obrazové a textové zpravodajství, vydavatelská činnost a zpravodajství, nakladatelské služby, vydávání elektronických knih a časopisů on-line, poskytování on-line elektronických publikací (bez možnosti stažení), provozování her on-line, nahrávání a vydávání zvukových a zvukově-obrazových záznamů, poskytování informací o možnostech zábavy, o možnostech rekreace a rozptýlení, o výchově, vzdělávání a o sportu, pořádání a realizace workshopů, pořádání přednášek, pořádání festivalů pro kulturní, zábavní, vzdělávací a školicí účely, pořádání výstav pro kulturní, zábavní a vzdělávací účely, výroba televizních a rozhlasových pořadů, filmová produkce, tvorba a vydávání audiovizuálních děl, výroba živých představení, výroba zábavných představení, pořádání představení, plánování představení, organizace představení, produkce audiovizuálních představení, organizace živých představení, živá představení pro zábavu.

Třídy výrobků a služeb:

9, 16, 35, 38, 41

(730) **CZECH NEWS CENTER a.s.**, Komunardů 1584/42, Praha 7, Holešovice, 17000, CZ

(210) **O-593509**

(220) 20.05.2024

(320) 20.05.2024

(540)

## ShortPRO

(592) Slovní

(511) (35) administrativní pomoc při reakci na výzvy k účasti ve výběrových řízeních, administrativní pomoc při vypracování nabídek k poptávkám (RFPs), administrativní služby, aktualizace a údržba dat v počítačových databázích, aktualizace a údržba údajů v rejstřících, aktualizace reklamních materiálů, cílené zasílání reklamních materiálů, cílený marketing, fakturace, fotokopírování, grafická úprava pro reklamní účely, indexace webových stránek pro obchodní nebo reklamní účely, influencer marketing, marketing, marketing v rámci vydávání softwaru, modeling pro reklamní účely nebo podporu prodeje, nábor zaměstnanců, obchodní informace, obchodní poradenství v oblasti digitální transformace, obchodní průzkum, obchodní zprostředkovatelské služby, online reklama v počítačové síti, optimalizace návštěvnosti webových stránek, optimalizace vyhledávačů pro účely podpory prodeje, plánování schůzek (kancelářské práce), podpora prodeje pro jiné osoby, pomoc při řízení obchodní činnosti, poptávky, poradenské služby pro obchodní vedení, poradenství v oblasti komunikační strategie při styku s veřejností, poradenství v oblasti komunikační strategie v reklamě, poradenství v oblasti řízení lidských zdrojů, poradenství v oblasti řízení

obchodní činnosti, pořádání a moderování komerčních akcí, pořádání módních přehlídek pro reklamní účely, pořádání veletrhů, pořádání výstav pro obchodní či reklamní účely, poskytování obchodních informací prostřednictvím webových stránek, poskytování služeb průzkumu trhu, poskytování uživatelských hodnocení pro komerční nebo reklamní účely, poskytování uživatelských recenzí pro komerční nebo reklamní účely, PPC reklama, prezentace výrobků v komunikačních médiích pro účely maloobchodu, profesionální obchodní poradenství, profilování spotřebitele pro komerční nebo marketingové aktivity, pronájem billboardů (reklamních tabulí), pronájem prodejních stánků, pronájem reklamního času v komunikačních médiích, pronájem reklamního materiálu, pronájem reklamních ploch, propagace, propagace výrobků a služeb prostřednictvím sponzorování sportovních akcí, propagace zboží prostřednictvím influencerů, průzkum trhu, průzkum veřejného mínění, předvádění zboží, psaní reklamních textů, psaní scénářů pro reklamní účely, reklama, reklama za účelem vytvoření identity značky pro jiné osoby, rozhlasová reklama, řízení obchodní činnosti sportovců, řízení obchodní činnosti výkonných umělců, sběr údajů do počítačových databází, sestavování časů a informací pro obchodní či reklamní účely, sestavování statistik, sjednávání a uzavírání obchodních transakcí pro třetí strany, služby dárcových seznamů, služby lead generation, služby v oblasti firemní komunikace, služby v oblasti vztahů s médii, služby zpracování dat (kancelářské práce), správa zákaznických věrnostních programů, styk s veřejností, subdavatelské služby (pomoc v obchodní činnosti), šíření reklamních materiálů, šíření vzorků, telemarketing, televizní reklama, upomínání schůzek (kancelářské práce), venkovní reklama, vydávání reklamních textů, vyhledávání potenciálních zákazníků pro jiné osoby, vyhledávání sponzorů, vylepování plakátů, výroba reklamních filmů, výroba teleshoppingových programů, výstřižková služba, vývoj marketingových konceptů, vývoj reklamních konceptů, zařízení novinového předplatného pro jiné osoby, zařízení předplatného na telekomunikační služby pro jiné osoby, zásilková reklama, zpracování textu, zprostředkování propagace, zprostředkování reklamy; (41) akademie (vzdělávání), dabing, filmová distribuce, filmové projekce, fotografování, fotografování na mikrofilm, koučink (školení), modelingové služby pro umělce, obrazové zpravodajství, plánování rozhlasových a televizních programů, plánování večírků (zábava), pořádání a vedení konferencí, pořádání a vedení kongresů, pořádání a vedení osobních vzdělávacích fór, pořádání a vedení seminářů, pořádání a vedení sportovních akcí, pořádání a vedení workshopů (školení), pořádání módních přehlídek pro zábavu, pořádání soutěží (vzdělávacích nebo zábavných), pořádání sportovních soutěží, pořádání školení a vzdělávacích zkoušek pro certifikační účely, poskytování elektronických publikací online bez možnosti stažení, poskytování informací v oblasti rekreačních aktivit, poskytování informací v oblasti vzdělávání, poskytování informací v oblasti zábavy, poskytování uživatelských hodnocení pro zábavní nebo kulturní účely, poskytování uživatelských recenzí pro zábavní nebo kulturní účely, poskytování videí online bez možnosti stažení, praktický výcvik (předvádění), pronájem audio zařízení, pronájem filmových rekvizit, pronájem kinematografických přístrojů, pronájem osvětlovacích zařízení pro divadelní scény či televizní studia, pronájem rozhlasových a televizních přijímačů, pronájem uměleckých děl, pronájem videokamer, pronájem videorekordérů, služby pro oddech a rekreaci, provozování sportovních zařízení, předávání know-how (odborné vzdělávání), předávání obchodních znalostí a obchodního know-how (odborné vzdělávání), předprodej vstupenek (zábava), překladatelské služby, psaní filmových scénářů, půjčování audionahrávek, půjčování filmů, režie představení, služby filmového studia, služby multimediální knihovny, služby nahrávacího studia, služby osvětlovače pro akce, služby v oblasti elektronických sportů, služby v oblasti střihu videa na akce, služby zvukových techniků na akce, snímání fotografií prováděné dronem, snímání videa prováděné dronem, soukromá výuka, sportovní tábory, školení, televizní zábava, titulkování, vydávání knih, výroba podcastů, výroba rozhlasových a televizních programů; (42) aktualizace počítačového softwaru, analýza počítačových systémů, digitalizace dokumentů (skenování), grafické návrhy propagačních materiálů, navrhování dekorací na představení, navrhování interiérů, navrhování kostýmů, navrhování log, navrhování obalů, navrhování počítačově simulovaných modelů, navrhování prototypů, navrhování vizitek, návrhy interiéru, počítačové programování, počítačový grafický design pro projekce videomappingu, poradenství v oblasti navrhování webových stránek, poradenství v oblasti umělé inteligence, poskytování informací o počítačových technologiích a programování prostřednictvím webových stránek, pronájem webových serverů, převod dat nebo dokumentů z fyzických nosičů na elektronická média, psaní počítačového kódu, styling (průmyslový design), technické psaní, technologické poradenství v oblasti digitální transformace, tvorba počítačového softwaru, ukládání elektronických dat, vytváření a navrhování

webových katalogů informací pro jiné osoby (služby v oblasti informačních technologií), vytváření a údržba webových stránek pro jiné osoby, vytváření umělého deště.

Třídy výrobků a služeb:  
35, 41, 42

(730) **TikTokuj.cz s.r.o.**, Jeseniova 519/19, Praha 3, Žižkov, 13000, CZ

(210) **O-593541**

(220) 21.05.2024

(320) 21.05.2024

(540)

## Senior Park OÁZA

(592) Slovní

(511) (36) Pronájem bytů a bydlení, pronájem nemovitostí a majetku.

Třídy výrobků a služeb:  
36

(730) **Krasspol a.s.**, Muglinovská 2015/10, Ostrava, Moravská Ostrava, 70200, CZ

(210) **O-593568**

(220) 22.05.2024

(320) 22.05.2024

(540)

## Psáno řasenkou

(592) Slovní

(511) (3) pleťová kosmetika, vlasová kosmetika, přírodní kosmetika, dekorativní kosmetika, přípravky na líčení, kosmetika na obočí, gel na obočí, barvy na obočí, parfumerie, přípravky pro osobní hygienu, kosmetika na prodej v sadách, kosmetika obsahující kyselinu hyaluronovou, kosmetika a kosmetické přípravky, barevná kosmetika pro děti, kosmetika v podobě olejů, kosmetika obsahující panthenol, kosmetika obsahující keratin, zvláčňující přípravky (kosmetika), organická kosmetika, neléčivá kosmetika, přípravky pro péči o pleť, oči a nehty, přípravky pro osobní hygienu, hena (kosmetické barvivo), masážní oleje, parfumerie a vonné přípravky; (41) svatební fotografie, portrétní fotografie, fotografování, zvuková, obrazová a multimediální produkce a fotografie, vzdělávací a školicí služby, vzdělávací kurzy, vzdělávací kurzy v oblasti designu, poskytování (organizace) zábavních služeb, online služby knihoven, zejména poskytování elektronických knihovních služeb zaměřených na noviny, časopisy, fotografie a obrázky prostřednictvím online počítačové sítě; (44) služby vizážistů, služby uměleckého líčení, služby týkající se líčení, barvení obočí, tvarování obočí, úprava obočí nitěmi, služby péče o hygienu a krásu, floristické služby, kosmetické služby týkající se líčení, konzultační služby v oboru líčení, konzultační služby ohledně líčení poskytované on-line nebo osobně.

Třídy výrobků a služeb:  
3, 41, 44

(730) **BERAN KUPKOVÁ MARTINA**, Bilkova 122/6, Praha 1, Josefov, 11000, CZ

(210) **O-593579**

(220) 12.07.2024

(320) 12.07.2024

(540)

# Freedom

(593) Obrazová

(511) (36) financování, finanční analýza, finanční hodnocení (pojištění, bankovníctví, nemovitosti), finanční poradenství, finanční řízení, investování peněžních prostředků, makléřské služby, obchodní makléřství, pojistně matematické služby, poradenství v oblasti pojištění, poskytování finančních informací, poskytování informací o pojištění, služby týkající se průzkumu v oblasti financí, správa finančních záležitostí, uzavírání pojištění, uzavírání pojištění proti požáru, uzavírání úrazového pojištění,

uzavírání zdravotního pojištění, uzavírání životního pojištění, výplata důchodů, zprostředkování pojištění; (41) akademie (vzdělávání), koučink (školení), online vydávání elektronických knih a časopisů, pořádání a vedení workshopů, pořádání školení a vzdělávacích zkoušek pro certifikační účely, poskytování informací v oblasti vzdělávání, předávání obchodních znalostí a obchodního know-how (odborné vzdělávání), předávání know-how (odborné vzdělávání), školení.

Třídy výrobků a služeb:  
36, 41

(730) **Freedom Financial Services, s.r.o.**, Železná 713/1a, Brno, Horní Heršpice, 61900, CZ

(740) JUDr. Dalibor Vaigert, advokát, Hlinky 162/92, Brno, Staré Brno, 60300

(210) **O-593683**

(220) 27.05.2024

(320) 27.05.2024

(540)



(593) Obrazová

(511) (36) finanční asistence při koupi nemovitosti, akvizice nemovitosti pro třetí osoby, finanční služby v oblasti smluv, dohod a vyrovnání týkajících se nemovitostí, finanční zprostředkovatelské služby v oblasti nemovitostí, finanční konzultační služby týkající se nemovitostí, makléřské služby v oblasti nemovitostí, management nemovitostí, oceňování a finanční správa nemovitostí, finanční pomoc při koupi nemovitostí a finančních podílů v nich, finanční poradenství v oblasti nemovitostí, poskytování informací týkajících se realitních záležitostí prostřednictvím internetu, i poskytování informací v oblasti trhu s nemovitostmi (realitami), poskytování realitních informací vztahujících se k nemovitostem a pozemkům, pronájem nemovitostí a majetku, pronájem bytu a bydlení, sjednávání pronájmu bytu, služby finančního zástupce pro držbu nemovitostí pro třetí osoby, služby realitní kanceláře, finanční služby v oblasti nemovitostí, výběr a získávání nemovitostí (v zájmu třetích osob), vyhledávání bytu pro třetí osoby (trvalé ubytování), zprostředkování pronájmu ubytování, zprostředkování v oblasti nemovitostí, bankovníctví a makléřství v oblasti hypoték, finanční poradenství zaměřené na úvěrové služby, finanční poradenství zaměřené na půjčky, finanční služby pro nákup nemovitostí, finanční služby týkající se hypoték, hypoteční makléřské služby, hypoteční poradenství, konzultování v oblasti poskytování půjček, poradenství týkající i se půjčkami, poradenství v oblasti hypoték, služby hypotečních makléřů, úvěrové makléřství, úvěrové poradenství a služby zprostředkování úvěru, zprostředkování hypoték, zprostředkování úvěrových smluv.

Třídy výrobků a služeb:  
36

(591) Barevná

(730) **Úvěrové Centrum Reality s.r.o.**, sídl. Dukelských hrdinů 2772/21, Břeclav, 69002, CZ

(740) JUDr. Maroš Gondek, advokát, Školská 689/20, Praha 1, Nové Město, 11000



(210) **O-593746**  
(220) 28.05.2024  
(320) 28.05.2024  
(540)



(593) Obrazová  
(511) (29) hovězí burgery, vegetariánské burgery, hotová jídla vyrobená převážně z drůbežního masa, hotová masová jídla, grilované maso, koncentrované masné vývary, masové řízky, masové kuličky (zpracované maso), masové nádivky do pečiva, kuřecí burgery, bramborové hranolky, smažené pokrmy z brambor, uzeniny, masové výtažky, párky, klobásy, salámy, tlačenka, zpracované masové výrobky, masové chuťovky, drůbež, neživá, vepřové maso, dušené hovězí maso, mleté maso (nadrobno nakrájené maso), mražené maso, sušené maso, konzervované maso, hamburgery, faggoty (masové kuličky z vnitřnosti) (potraviny), humus (cizmová pomazánka), kimčí (fermentovaný zeleninový pokrm), guacamole (pomazánka z avokáda), falafel, mléko a mléčné výrobky, jogurt, kefir (mléčný nápoj), margarín, máslo, smetana (mléčný výrobek), konzervované ovoce, vejce, džemy, marmeláda, jedlé oleje a tuky, sušený kokos, kondenzované mléko, mléčné koktejly, mléčné nápoje s převažujícím podílem mléka, mléčné nápoje (s vysokým obsahem mléka), smetana (zakysaná), sojové mléko, smetana ke šlehání, želé, aspiky, rosoly jedlé, tahini (pasta ze sezamových semínek), zpracované ořechy, ochucené ořechy, ovocné želé, vařené ovoce, mražené ovoce, sušené ovoce, kandované ovoce, ovocné konzervy, svačinky na bázi ovoce, ovoce konzervované v alkoholu, ovocné lupínky, ovocná pyré, dušené ovoce, brusinková omáčka (kompot), jablečné pyré, ovocné saláty, datle, zázvorový džem, upravené ořechy, konzervovaná zelenina, sušená zelenina, vařená zelenina, párky na přípravu hotdogů, maso k výrobě uzenin, uzené párky, vegetariánské párky, syrové klobásy, sádlo, zvěřina, játrová paštika, paštiky, slanina, játra, uzené maso, masové aspiky, huspenina, bujónové přípravky, zeleninové výtažky na vaření (šťávy), rajčatové pyré, lůj pro potravinářské účely, dršťky, ryby, ne živé, rybí filé, konzervované ryby, garnáti, ne živí, lososi, ne živí, tuňáci, ne živí, měkkýši, ne živí, měkkýši (neživí), mušle, ne živé, přípravky pro přípravu polévek, zvířecí morek pro potravinářské účely, sušené rozinky, zmrazená zelenina, paštiky ze zvěřiny, rybí paštiky, drůbeží paštiky, škvarky, masové pomazánky na chléb, hotová jídla vyrobená převážně z ryb; (30) resti, ne léčebné, bylinné čaje (s výjimkou těch pro léčebné použití), aromatické přípravky pro potravinářské účely, přípravky z obilovin, nudle, koláče, vermiceli (nudle), masové koláče, paštiky zapečené v těstě, jamí závitky, tacos, tortilly, omáčky na těstoviny, vareniki (plněné knedlíčky), pelmeně (knedlíčky plněné masem), baozi (nádívané bochánky), jiaozi (plněné knedlíčky), ramen (japonské polévky na bázi nudlí), slané palačinky, hotová rýže zabalená do mořské řasy, onigiri (rýžové koule), picalilli, chléb, pekařské a cukrářské výrobky, led na osvěžení, droždí, konzervované zahradní bylinky (koření přísady), dochucovadla, sušené bylinky, ochucovadla, cereální výrobky ve formě tyčinek, cereální tyčinky s vysokým obsahem proteinů, pomazánky na bázi čokolády, pomazánky na bázi nugátového krému, čaj, rýže, ságo, mouka, propolis, quiche (slaný koláč), anýz, arašídové cukrovinky, badyán, bonbony, cukr, zálivky (na ochucení), omáčky (dochucovadla), čokoláda, čokoládové pěny, nápoje na bázi čokolády, svačिनové občerstvení na bázi cereálií, kukuřičná krupice, sůl, hořčice, mražený jogurt (mražený sladký výrobek), kakao, nápoje na bázi kakaa, karamely (bonbony), rostlinné přípravky používané jako náhražky kávy, káva (pražená, v prášku, granulovaná nebo v nápojích), nápoje na bázi kávy, příchutě do kávy, minizákusky (dortíky), koláče s náplní, semolina, kukuřičné lupínky, ledový čaj, lněné semínko pro kulinařské použití (chuťová přísada), listové těsto, vločky (cereální výrobky), těsta na moučníky, mandlové těsto, mandlové cukrovinky, makronky (cukroví), zmrzliny, konzumní led, oříškové pomazánky, kakaové pomazánky, oříškovo-nugátové pomazánky, prášky do pečiva,

marcipán, med, černá melasa, zlatý sirup, mentol do cukrovinek, mentolové cukrovinky, nápoje na bázi čokolády s mlékem, kakaové nápoje s mlékem, kávové nápoje s mlékem, cukrářské polevy (na dorty), müsli, vafle, nápoje na bázi čaje, ovocné omáčky (pasírované), ovocné želé (cukrovinky), ovesná krupice, potraviny na bázi ovesa, ovesné vločky, palačinky (crepes), palmový cukr, pastilky (cukrovinky), dezertní pěny (cukrářské výrobky), pernik, pralinky, prášky na přípravu zmrzlin, příchutě do nápojů, jiné než esenciální oleje, příchutě do potravin, jiné než esenciální oleje, pudinky, pražená kukuřice (popcorn), sendviče, lékořice (cukrovinka), suchary, křehké pečivo - sušenky, sušenky, hotová jídla připravená převážně z mouky, mléčná ovesná kaše, příchutě do koláčů a zákusků (kromě éterických esencí a esenciálních olejů), sušenky s náplněmi, plněné oplatky, čokoládové sušenky a oplatky, nugátové sušenky a oplatky, nugátovo-oříškové sušenky a oplatky, sušenky a oplatky s náplněmi s ovocnou příchutí, sušenky a oplatky s náplněmi s kokosovou příchutí, sušenky a oplatky s náplněmi s vanilkovou příchutí, sušenky a oplatky se sušeným ovocem, sorbety (zmrzlinové), skořice (koření), škrob pro potravinářské účely, tapioka, vanilin (náhražka vanilky), vanilkové příchutě pro kulinařské použití, mateří kašička, dorty, zázvor, sladké zemle, žvýkačky, těsto, těsta na moučníky, těstoviny, kypřící prášek do pečiva, fondány (cukrovinky), čatni (dochucovadla), hotová jídla na bázi nudlí, kuskus, majonéza, maltóza, chow-chow (chuťové přísady), marinády, ocet, nekynutý chléb, rýžové chlebičky, sladový výtažek pro potravinářské účely, přírodní sladidla, jedlá soda (soda bikarbóna potravinářská), sojová mouka, sojová omáčka, cukrovinky ke zdobení vánočního stroměčku, potravinářská tapioková mouka, koření; (43) restaurace, bufety, služby ubytovací kanceláře (hotely, penziony), catering (poskytování jídla a nápojů), kavárny, turistické ubytovny, penziony, hotelové služby, pronájem přechodného ubytování, bary, prázdninové tábory (ubytování), rezervace přechodného ubytování, motely, pronájem židlí, stolů, ubrusů, skleněného nádobí, pronájem osvětlovacího zařízení, pronájem kuchyňských přístrojů, pronájem zásobníků na pitnou vodu.

Třídy výrobků a služeb:  
29, 30, 43

(730) **JT FERKO s. r. o.**, Liptovská 4, 821 09 Bratislava, SK  
(740) Ing. Róbert Porubčan, Puškinova 19, 900 28 Ivanka pri Dunaji

(210) **O-593820**  
(220) 30.05.2024  
(320) 30.05.2024  
(540)



(593) Obrazová  
(511) (9) stahovatelné nebo nahrané záznamy, databáze, obsah médií, adresáře (elektrické nebo elektronické), multimediální soubory ke stažení, nahrané soubory dat; (25) obuv, oděvy, pokrývky hlavy, části oděvů, obuví a pokrývek hlavy, opasky a pásky (oděvní), rukavice, šátky, šály, závazky, čepice, šátky, kšiltovky, klobouky; (28) hračky, hry a žertovné předměty, přístroje a zařízení pro zábavní parky a hřiště, slavnostní ozdoby, ozdoby na večírky a umělé vánoční stromky, sportovní zařízení a zařízení ke cvičení; (35) doporučování spotřebitelských výrobků, dojednávání dohod týkajících se prodeje a nákupu zboží, cenové nabídky na zboží a služby, informace o hodnocení prodejnosti výrobků, informační služby o obchodních metodách, konzultace v oblasti prodejních technik a prodejních programů, nákup zboží a služeb pro jiné podniky, nákupní služby, obchodní informace a rady pro spotřebitele (poradna pro spotřebitele), obchodní správa licencí k výrobkům a službám jiných osob, objednávkové služby (pro třetí strany), obstarávání zboží jménem jiných podniků, online objednávkové služby, pořádání podnikových prezentací spojených s nákupem a výrobků, pořádání a vedení komerčních akcí, outsourcingové služby ke zprostředkování nákupu výrobků pro třetí strany, poradenské služby v oblasti zprostředkování zboží a služeb, poradenské služby vztahující se ke komerčním transakcím, poradenské služby zaměřené na nákup zboží jménem třetích osob, poradenství ohledně kalkulace prodejních objednávek, poradenství v

obchodním managementu, porovnávání nákupů, poskytování informací a rad zákazníkům v souvislosti s výběrem výrobků a koupí zboží, poskytování informací o obchodním prodeji, poskytování informací zákazníkům o výrobcích, poskytování online služeb týkajících se porovnávání cen, poskytování tržních informací ve vztahu ke spotřebním výrobkům, poskytování zákaznických informací o produktech prostřednictvím internetu, provozování online trhu pro kupující a prodejce výrobků a služeb, předplatné databázových služeb prostřednictvím komunikací, předplatné elektronického tisku, předplatné na balíček informačních médií, předplatné na televizní kanály, předplatné novin, reklamní služby jiných prodejců, umožňující zákazníkům si služby těchto prodejců pohodlně prohlédnout a porovnat, shromažďování různých pojišťovacích služeb ve prospěch ostatních, aby si mohli zákazníci tyto služby pohodlně porovnat a nakoupit, shromažďování různých telekomunikačních služeb ve prospěch ostatních, aby si mohli zákazníci tyto služby pohodlně porovnat a nakoupit, služby dovozní agentury, služby exportní agentury, služby nákupních agentur, služby porovnávání cen energií, služby v oblasti analýzy cen, služby řízení prodeje, telefonické objednávkové služby pro třetí osoby, zprostředkovatelské služby v oblasti reklamy, administrativní podpora a zpracování dat (služby), obchodní konzultační a poradenské služby, řízení lidských zdrojů a náborové služby, asistence managementu a provozu obchodních podniků, pomoc u obchodní a podnikatelské činnosti, management a administrativní služby, obchodní management, obchodní akvizice, obchodní asistence, obchodní průzkumy, obchodní management profesionálních sportovců, organizace podnikání, obchodní řízení sportovních klubů, outsourcingové služby týkající se obchodní činnosti, plánování obchodních postupů, plánování obchodního managementu, plánování v oblasti obchodního managementu, jmenovitě vyhledávání partnerů pro fúze a převzetí podniků, stejně jako pro jejich zakládání, podnikové řízení velkoobchodních prodejen, podnikové řízení velkoobchodních a maloobchodních prodejen, poptávky, pořádání obchodních prezentací, pořádání soutěží pro reklamní účely, příprava ekonomických výkazů, příprava projektových studií vztahující se k obchodním záležitostem, recepční služby pro návštěvníky (kancelářské práce), řízení dodavatelských řetězců, zprostředkování smluv týkajících se nákupu a prodeje zboží, zprostředkování obchodů, konzultační a poradenské služby a pomoc v oblasti reklamní, marketingové a propagační činnosti, poskytování a pronájem prostoru, času a médií pro reklamu, rozšiřování reklamních marketingových a propagačních materiálů, služby obchodních výstav a veletrhů, služby předvádění výrobků a vystavování zboží, věrnostní, pobídkové a bonusové programy, analýza reakce na reklamu a výzkum trhu, analýza reklamy, cílený marketing, bannerová reklama, digitální marketing, digitální reklamní služby, reklamní, marketingové a propagační služby, hodnocení dopadu reklamy na cílové skupiny, indexace webových stránek pro obchodní nebo reklamní účely, informační služby vztahující se k reklamě, internetový marketing, merchandising, návrh reklamních materiálů, odhady k marketingovým účelům, obchodně-propagační služby, online reklamní a marketingové služby, optimalizace návštěvnosti webových stránek, optimalizace vyhledávačů, ovlivňovací marketing, plánování marketingových strategií, navrhování marketingových průzkumů, příprava marketingových plánů, příprava reklam, příprava a pořádání marketingových akcí, příprava a pořádání propagačních akcí, předváděcí akce a výstavy, prezentace společností a jejich zboží a služeb na internetu, produktový marketing, propagace výrobků a služeb jiných subjektů prostřednictvím systému věrnostních karet, propagace výrobků a služeb jiných subjektů prostřednictvím programů slevových karet, propagace sportovních soutěží a akcí; (38) dodávání digitálních, audio a/nebo videozáznamů prostřednictvím telekomunikací, služby rozhlasového a/nebo televizního vysílání, audiokomunikační služby, audiotextové služby, automatický přenos digitálních dat s využitím telekomunikačních kanálů, podcasting, přenos videodat prostřednictvím internetu, přenos videa na objednávku, vysílání audiovizuálního a multimediálního obsahu prostřednictvím internetu, digitální vysílání, satelitní vysílání, televizní vysílání programů, televizní vysílání zábavných, vzdělávacích, dokumentárních, výchovných, soutěžních, diskusních a informačních pořadů, streaming audio a video materiálů na internetu, služby v oblasti vysílání dat, vysílání televize přes internet, diskusní fóra (poskytování internetových diskusních fór), televizní komunikační služby, televizní vysílání pro mobilní telefony, vysílání kabelové televize, videovysílání, zpoplatněné televizní vysílání, počítačová komunikace a přístup k internetu, komunikační služby pro přístup k databázi, poskytování blogovacích služeb, poskytování elektronického videospojení, poskytování elektronického zvukového spojení, poskytování přístupu a pronájem přístupu času k počítačovým databázím, poskytování přístupu k datům nebo dokumentům uloženým elektronicky v centrálních souborech za účelem dálkových konzultací, poskytování

přístupu k databázím, poskytování přístupu k digitálním hudebním webovým stránkám na internetu, poskytování přístupu k elektronickým stránkám, poskytování přístupu ke stránkám na elektronické informační síti, poskytování přístupu uživatelů k počítačovým programům v datových sítích, pronájem času přístupu do databází, pronájem přístupového času k webovým stránkám (ISP), služby telekomunikačních bran, služby týkající se přeposílání webových stránek, telekomunikace, služby umožňující komunikaci jedné osoby z druhou, telematika, šíření, výměna nebo získávání zpráv a informací, šíření elektronických časopisů, informací, elektronických periodik, knih v elektronické podobě, audio nebo audiovizuálních děl prostřednictvím informační nebo datové nebo elektronické nebo komunikační nebo telekomunikační nebo počítačové sítě, zejména internetu, pomocí satelitů a jinými sítěmi, informační služby na internetu související s televizním vysíláním, služby na internetu související s televizním vysíláním, poskytování online platformy pro nahrávání, uchovávání, přenos a aktualizaci dat, obrázků, fotografií, 3D aplikací, zprostředkovatelská činnost v oblasti informačního servisu vztahujícího se k telekomunikačním službám, komunikace a přenos dat prostřednictvím veřejné nebo neveřejné telekomunikační sítě, poradenská činnost v oblasti sdělovacích prostředků, telekomunikací, informační služby v oblasti telekomunikací, informační kancelář (poskytování informací o telekomunikačních službách), poskytování informačních služeb prostřednictvím počítačů v rámci této třídy, pronájem komunikačních míst, telekomunikační služby umožňující v sítích online dálkové objednávání a dodávání výrobků, na kterých jsou nanesená obrazová data objednatele, streaming dat; (41) výchova, televizní zábava včetně organizace, produkce a prezentace televizních programů, nakladatelství a vydavatelství, ediční činnost, publikační činnost, nahrávání nosičů zvukových nebo obrazově-zvukových, půjčování nahaných zvukových a zvukově-obrazových záznamů, digitální video, audio a multimediální zábavní vydavatelské služby, elektronické publikování, hudební vydavatelství, reportérské služby, vydávání a publikování knih, časopisů, vydávání hudebních děl, vydávání elektronických publikací, psaní scénářů, tvorba a poskytování audiovizuálních děl, zpravodajství, publicistika, televizní zpravodajství, rozhlasové zpravodajství, obrazové zpravodajství, televizní produkce, filmová produkce (s výjimkou reklamní), tvorba programů, tvorba a výroba televizních a audiovizuálních programů, agenturní činnost v oblasti kultury, zprostředkování v oblasti kultury, výchovy, zábavy a sportu, zábavní služby zahrnující vývoj, navrhování, výrobu a provádění rozhlasových a televizních programů a/nebo programů poskytovaných prostřednictvím nových médií jako je internet, zábavní nebo kulturní nebo vzdělávací představení, půjčování vzdělávacích potřeb a přístrojů, půjčování a pronájem obrazů, divadelních, filmových nebo televizních dekorací, pronájem stadionů, tenisových dvorců, pronájem a půjčování sportovní potápěčské výstroje, provozování a/nebo pronájem fitness centra, poskytování videí online bez možnosti stažení, poskytování filmů a televizních programů prostřednictvím placené televize bez možnosti stažení, provozování internetových her bez možnosti stažení, rezervace vstupenek na vzdělávací, zábavní a sportovní aktivity a akce a související rezervací služby, služby v oblasti vzdělávání, zábavy a sportu, agentury zajišťující rezervace vstupenek na koncerty, předprodej vstupenek (zábava), služby prodeje lístků, školící služby, zvuková, obrazová a multimediální produkce a fotografie, agentury zajišťující rezervaci zábavy, fankluby, informace o rekreaci, informace o zábavě, informace týkající se kulturních aktivit, online interaktivní zábava, organizování zábavních služeb, poskytování audio a vizuálních médií prostřednictvím komunikačních sítí, poskytování atrakcí pro návštěvníky pro zábavní účely, příprava a pořádání zábavních akcí, poskytování zpráv vztahujících se ke sportu; (43) informační, poradenské a rezervací služby v oblasti poskytování jídla a nápojů, poskytování jídla a nápojů, dočasné ubytování, pronájem nábytku, povlečení, prostírání a vybavení k poskytování jídla a nápojů, informace o dočasném ubytování, poradenské a rezervací služby týkající se dočasného ubytování, zajišťování a poskytování dočasného ubytování, informace a poradenství týkající se přípravy pokrmů, informace o restauracích (služby), poradenské služby týkající se potravin, poradenství pro vaření, poskytování recenzí restaurací a barů, rezervace v restauracích (služby), služby recenzí jídel (poskytování informací o jídlech a nápojích), catering (poskytování jídla a nápojů), restaurační a barové služby, pronájem vybavení pro catering, pronájem zařízení interiéru.

Třídy výrobků a služeb:  
9, 25, 28, 35, 38, 41, 43

- (730) **Popo Perde s.r.o.**, Rybná 678/9, Praha 1, Staré Město, 11000, CZ  
(740) JUDr. Simon Mesropyan Ph.D., advokát, Rybná 678/9, Praha 1, Staré Město, 11000

(210) **O-593908**

(220) 03.06.2024

(320) 03.06.2024

(540)

**HARTAMAN**

(592) Slovní

(511) (41) pořádání sportovních soutěží a sportovních akcí, organizace, příprava a pořádání sportovních soutěží.

Třídy výrobků a služeb:

41

(730) **SH ČMS - Sbor dobrovolných hasičů Dvorce, Komenského 368, Dvorce, 79368, CZ**

(210) **O-593912**

(220) 04.06.2024

(320) 04.06.2024

(540)



(593) Obrazová

(511) (35) reklamní, marketingové a propagační služby, konzultační a poradenské služby v oblasti reklamní, marketingové a propagační činnosti; (41) služby v oblasti vzdělávání, zábavy a sportu, vzdělávací a školicí služby; (42) vědecké a technologické služby, inženýrské služby.

Třídy výrobků a služeb:

35, 41, 42

(591) Barevná

(730) **Vrátník Zdeněk Ing., náměstí Republiky 1048/33, Brno, Husovice, 61400, CZ**

(210) **O-593913**

(220) 04.06.2024

(320) 04.06.2024

(540)



(593) Obrazová

(511) (20) nábytek, nábytek kovový, dřevěný, plastový, sektorový nábytek, kuchyně, kuchyňské linky, židle, stoly, skříně, vestavěné skříně, postele, pohovky, vše z přírodních i umělých materiálů včetně nábytkových nekovových doplňků, dekorační a umělecké předměty ze dřeva, zrcadla samostatná, zrcadla jako součást nábytku a interiéru, nábytek na zakázku, truhlářské výrobky (nábytek); (37) montáž, údržba, opravy, servis nábytku, provádění montáží interiérů v budovách, rodinných domech, bytech, kancelářích, úřadech a institucích; (42) design nábytku, projekty, návrhy a řešení interiérů včetně jejich vizualizace, interiérová tvorba.

Třídy výrobků a služeb:

20, 37, 42

(730) **LUKOR s.r.o., Českomoravská 2255/12a, Praha 9, Libeň, 19000, CZ**

(210) **O-593968**

(220) 05.06.2024

(320) 05.06.2024

(540)

**STRATE9Y**

(592) Slovní

(511) (9) digitální nahrávky umístěné na internetu a ke stažení z internetu (podcasty), materiály pro vzdělávací kurzy s možností stažení, multimediální záznamy, elektronické publikace (stahovatelné), videocasty, vzdělávací média s možností stažení, zvukové knihy, stáhnutelné zvukové záznamy; (16) učební a výukové pomůcky s výjimkou přístrojů, papír a lepenka, tiskárenské a kartonážní výrobky, skládky (s výjimkou her), pohlednice, kalendáře, obtisky, puzzle, pouzdra, krabice z papíru a umělých hmot, potřeby pro vazbu knih, papírnické zboží a kancelářské potřeby (s výjimkou nábytku), tištěné instruktážní a výukové materiály, papírové učební pomůcky, sešity, tašky, knihy, časopisy, studijní materiály a pomůcky pro výuku řízení ekonomiky (knihy, sbor textů, případové studie, testy v papírové formě, dotazníky apod.); (28) zvláště herní plány, puzzle, karty na hraní, hrací karty, hry a hlavolamy, hračky, individuální i společenské hry, hazardní deskové hry, loterijní deskové hry, peněžní deskové hry, tipovací deskové hry, dovednostní hry, vědomostní hry, puzzle, elektronické hry jiné než ty, které jsou určeny pouze pro použití s televizními přijímači a/nebo počítači, ovládací prvky a joysticky pro videoherní automaty, míče, hračky, panenky, figurky (hračky), plyšové medvídky a jiné měkké hračky, stavebnice (hračky), stavebnice a hračky z plyše, dřeva, umělých hmot, z papíru a kartonu, hrací kostky, pouzdra a krabice vyplněné herními předměty, speciální hračky určené pro rozvoj dětských znalostí, dovedností a schopností, figurky (hračky), houpačky, hra v kostky, zařízení pro hry, kostky stavebnicové (hračky), maňásci (prstová loutka), masky (hračky), masky divadelní, modelové stavebnice, modely (hračky), modely zmenšených automobilů, sportovní nářadí, ozdoby na vánoční stromčeky, přístroje pro tělesná cvičení, stavebnice, šachovnice, pexesa, domino (stolní hra); (35) maloobchodní, velkoobchodní a internetový (e-shop) prodej hraček, her, sportovních potřeb a nábytku, reklamní činnost, internetová reklama, zásilková reklama, marketingová činnost, internetový marketing, předvádění zboží, šíření reklamních materiálů, šíření vzorků, automatizované zpracování dat, administrativní služby, sběr údajů do počítačových databází, obchodní informace, pomoc při řízení obchodní činnosti, manažerské konzultování, analýzy nákladů, obchodní poradenství pro firmy, poradenství při organizování a řízení podniku, poradenství zaměřené na výběr obchodního řešení, marketing, správu obchodní činnosti a řízení obchodní činnosti, vývoj marketingových strategií a koncepcí, sestavování statistiky, systematizace údajů do počítačových databází, sběr a systematizace informací v databankách, vyhotovování hospodářských prognóz, průzkum trhu, analýza nákladů a cen, vyhledávání sponzorů, strategické obchodní plánování, služby rozvoje podnikatelských strategií, poskytování poradenství při organizování podniků, správa v oblasti obchodního hodnocení, služby v oblasti odborného posuzování efektivity, poradenství v oblasti auditů, vyčíslení nákladů informačního systému, poradenství v oblasti lidských zdrojů, zprostředkování zaměstnání, poradenství v oblasti řízení lidských zdrojů, nábor zaměstnanců, sběr matematických údajů, psychologické testování za účelem výběru zaměstnanců, služby v oblasti obchodních sítí, obchodní administrativa, kancelářské práce, prezentace výrobků v komunikačních médiích pro účely maloobchodu, obchodní rady a informace pro spotřebitele, pomoc v obchodní a podnikatelské činnosti, management a administrativní služby, reklamní, marketingové a propagační služby, služby vztahů s veřejností (public relations), služby předvádění a vystavování zboží, služby obchodních výstav a veletrhů, rozšiřování reklamních, marketingových a propagačních materiálů, konzultační a poradenské služby a pomoc v oblasti reklamní, marketingové a propagační činnosti, obchodní konzultační a poradenské služby, vedení podniků (poradenství), obchodní poradenství pro jednotlivce, obchodní poradenství pro firmy, vývoj konceptů podnikové ekonomiky, obchodní nebo podnikatelské poradenství (profesionální -), poradenství v oblasti managementu, marketingové poradenské služby; (41) výchovná a vzdělávací činnost, zábavná, školicí, sportovní a kulturní činnost, pořádání neziskových aktivit na podporu dětí v rámci této třídy (sport, zábava, výchova a vzdělávání), pořádání kulturních, společenských, sportovních a benefičních akcí, vzdělávacích projektů, podpora a pomoc dětem v dětských domovech spočívající v pomoci při hledání zaměstnání (vzdělávací činnost), pořádání odborných seminářů a symposií, nakladatelská a vydavatelská činnost, ediční činnost, publikační činnost, psaní textů a scénářů všeho druhu (s výjimkou reklamních), tvorba audiovizuálních děl a programů, tvorba a vydávání

časopisů, periodik, knih, publikací, novin, letáků, fotografií - v papírové i elektronické podobě, fotografování, aktivity a zájmové kroužky pro volný čas dětí v mateřských a základních školách v rámci této třídy, tvorba (psaní) vzdělávacích obsahů pro podcasty, elektronická on-line publikace periodik a knih, psaní blogů, on-line vydávání multimediálních materiálů, vydávání vzdělávacích a školních příruček, tvorba (psaní) podcastů.

Třídy výrobků a služeb:

9, 16, 28, 35, 41

- (730) **Bizmod s. r. o.**, Suché miesto 79, Chorvátsky Grob, 90025, SK  
(740) Mgr. Petr Bílý LL.M., advokát, Otýlie Beniškové 1664/14, Plzeň, Severní Předměstí, 30100

(210) **O-593969**

(220) 05.06.2024

(320) 05.06.2024

(540)

## LAPTIME

(592) Slovní

(511) (12) vozidla, autonomní vozidla, elektrická vozidla, elektromobily (vozidla), průmyslová vozidla; (35) velkoobchodní prodej vozidel, maloobchodní prodej vozidel, služby reklamní grafiky, služby reklamní agentury, digitální reklamní služby, venkovní reklamní služby, inzertní služby, reklamní, marketingové a propagační služby, konzultační a poradenské služby a pomoc v oblasti reklamní, marketingové a propagační činnosti, nákupní služby; (37) automobily (mazání -), automobily (leštění, politura -), služby autoservisů pro automobily, opravy, údržba a tankování vozidel, služby autoservisů pro opravy motorových vozidel; (41) pořádání (organizace) soutěží, organizace, příprava a pořádání sportovních soutěží, služby v oblasti vzdělávání, zábavy a sportu, pořádání her, pořádání (organizace) herních služeb.

Třídy výrobků a služeb:

12, 35, 37, 41

- (730) **LAPTIME s.r.o.**, Braunerova 563/7, Praha 8, Libeň, 18000, CZ

(210) **O-594008**

(220) 07.06.2024

(320) 07.06.2024

(540)



(593) Obrazová

(511) (3) přípravky pro osobní hygienu a kosmetické přípravky, kosmetické přípravky na obličej, kosmetické přípravky pro péči o tělo, kosmetické krémy, kosmetické masky, kosmetické přípravky pro péči o vlasy, kosmetické přípravky pro péči o pleť, kosmetické hydratační přípravky, séra pro kosmetické účely, kosmetické přípravky pro ošetření vrásek, kosmetické přípravky na vlasy a pokožku hlavy, dermatologické krémy (jiné než léčivé); (5) farmaceutické přípravky a přírodní léčiva, dermatologické přípravky (léčivé), farmaceutické přípravky pro lidskou potřebu, léčivé přípravky k ošetření pleti, krémy pro dermatologické použití (léčivé), léčivé přípravky na podporu růstu vlasů; (10) lékařské přístroje a nástroje, přístroje pro obličejové estetické zákroky využívající ultrazvukové vlny, LED přístroje pro obličejové estetické zákroky, laserové přístroje pro léčebné účely, ultrazvukové léčebné přístroje, diagnostické lékařské přístroje; (44) služby zdravotní péče, liposukce, služby péče o hygienu a krásu, hygienická a kosmetická péče o člověka, ambulantní lékařská péče, lékařské služby v oblasti péče o pokožku, plastická chirurgie, kosmetická a plastická chirurgie, poskytování lékařského poradenství v oboru dermatologie, kosmetická péče, služby kosmetické péče o tělo, obličej a vlasy, konzultační služby týkající se lékařské zdravotní péče, poskytování

lékařských služeb.

Třídy výrobků a služeb:

3, 5, 10, 44

(591) Barevná

(730) **My Best Care s.r.o.**, Talichova 825, Beroun, Beroun-Město, 26601, CZ

(210) **O-594013**

(220) 07.06.2024

(320) 07.06.2024

(540)



(593) Obrazová

(511) (3) autošampony, čisticí kapaliny na skla vozidel, čisticí přípravky používané na vozidla, čisticí prostředky na automobily, karnaubský vosk na automobily, lešticí přípravky na automobily, leštidla na pneumatiky vozidel, autokosmetika, autodetailingové prostředky (autokosmetika), keramická ochrana na automobily (autokosmetika), impregnace na automobily (autokosmetika), dekontaminační přípravky na automobily (autokosmetika), přípravky pro ochranu folií na automobily, přípravky na PPF fólie (autokosmetika), přípravky na ochranu exteriéru a interiéru automobilu (autokosmetika); (7) průmysloví roboti, čerpadla, kompresory a fukary, stroje na zametání a vysávání, na čištění, mytí a praní, lešticí kotouče (části strojů); (11) detailingová světla (pro účely údržby vozidel); (18) tašky na autokosmetiku (prázdné); (21) kartáče na čištění automobilů, kartáče na čištění kol vozidel, kartáče na mytí automobilů, kyblíky k oplachování, rukavice na mytí automobilů, čisticí štetce na interiér a exteriér automobilů, textilie pro čištění a údržbu automobilů, čisticí aplikátory na údržbu automobilů, čisticí houbičky na automobily, utěrky na automobily, čisticí ručníky na automobily, kbelíky na mytí automobilů, čisticí pomůcky pro autodetailing, napěňovací lahve na autokosmetiku (prázdné), ředící lahve na autokosmetiku (prázdné), pumpičky na autokosmetiku (rozprašovače), rozprašovače na autokosmetiku (prázdné), stojany a držáky na autodetailingové přípravky (autokosmetiku); (37) poskytování informací vztahujících se k pronájmu přístrojů pro mytí aut, poskytování zařízení na samoobslužné umývání automobilů, pronájem čisticích a mycích strojů a zařízení, služby mytí aut v mega halách, v suchých a mokřích boxech, služby autodetailingu (údržba vozidel pomocí autokosmetiky).

Třídy výrobků a služeb:

3, 7, 11, 18, 21, 37

(591) Barevná

(730) **CPU s.r.o.**, Akademická 663/5, Praha 10, Malešice, 10800, CZ

(210) **O-594014**

(220) 07.06.2024

(320) 07.06.2024

(540)

## MEGA DETAIL

(592) Slovní

(511) (3) autošampony, čisticí kapaliny na skla vozidel, čisticí přípravky používané na vozidla, čisticí prostředky na automobily, karnaubský vosk na automobily, lešticí přípravky na automobily, leštidla na pneumatiky vozidel, autokosmetika, autodetailingové prostředky (autokosmetika), keramická ochrana na automobily (autokosmetika), impregnace na automobily (autokosmetika), dekontaminační přípravky na automobily (autokosmetika), přípravky pro ochranu folií na automobily, přípravky na PPF fólie (autokosmetika), přípravky na ochranu exteriéru a interiéru automobilu (autokosmetika); (7) průmysloví roboti, čerpadla, kompresory a fukary, stroje na zametání a vysávání, na čištění, mytí a praní, lešticí kotouče (části strojů); (11) detailingová světla (pro účely údržby vozidel); (18) tašky na autokosmetiku (prázdné); (21) kartáče na čištění automobilů, kartáče na čištění kol vozidel, kartáče na mytí automobilů, kyblíky k oplachování, rukavice na mytí automobilů, čisticí štetce na interiér a exteriér automobilů, textilie pro čištění a údržbu automobilů, čisticí aplikátory na údržbu automobilů, čisticí houbičky na automobily, utěrky na automobily, čisticí ručníky na automobily, kbelíky na mytí automobilů, čisticí pomůcky pro autodetailing, napěňovací lahve na autokosmetiku (prázdné), ředící lahve na autokosmetiku (prázdné), pumpičky na autokosmetiku (rozprašovače), rozprašovače na autokosmetiku (prázdné), stojany a držáky na autodetailingové přípravky (autokosmetiku); (37) poskytování informací vztahujících se k pronájmu přístrojů pro mytí aut,

poskytování zařízení na samoobslužné umývání automobilů, pronájem čistících a mycích strojů a zařízení, služby mytí aut v mega halách, v suchých a mokřých boxech, služby autodetailingu (údržba vozidel pomocí autokosmetiky).

Třídy výrobků a služeb:

3, 7, 11, 18, 21, 37

(730) CPU s.r.o., Akademická 663/5, Praha 10, Malešice, 10800, CZ

(210) O-594107

(220) 12.06.2024

(320) 12.06.2024

(540)



(593) Obrazová

(511) (35) reklama na zboží a služby druhých, propagace zboží a služeb prostřednictvím sponzoringu sportovních akcí, příprava a pořádání propagačních a marketingových akcí, výroba reklamních filmů, online reklamní a marketingové služby, reklama, reklamní a marketingové služby, poskytování obchodních informací prostřednictvím webových stránek, sociálních sítí a vyhledávačů, služby event marketingu, služby produktového marketingu, výroba reklamních spotů, služby elektronického obchodu, jmenovitě reklama ve formě dat, textů, obrázků, zvuků samostatně nebo v kombinaci, prostřednictvím počítačových sítí, pro prodej zboží a služeb všeho druhu; (39) půjčovna motorových vozidel, pronájem motorových vozidel; (41) vzdělávání v oblasti bezpečnosti řidičů, vzdělávání a výuka v oboru závodění, vysoce výkonné jízdy a bezpečnosti řidičů, půjčovna sportovních potřeb souvisejících se závoděním a výkonnostním řízením, pronájem sportovního vybavení, pronájem zařízení a vybavení ke vzdělávání, zábavě, sportu a kultuře, provozování rekreačních služeb ve formě poskytování zážitků souvisejících se závoděním a vysoce výkonným řízením, vzdělávací služby, jmenovitě poskytování kurzů a závodních škol v oblasti závodění, vysoce výkonného řízení a bezpečnosti řidičů, zábavní služby, jmenovitě organizování a pořádání řídičských zážitkových akcí, zábavní služby, sportovní a kulturní aktivity, pořádání závodů motorových vozidel, zábavní služby poskytované během motoristických sportovních akcí, výroba a prezentace zvukových a obrazových záznamů rovněž jako statické i pohyblivé obrazy, organizování a prezentace soutěží a zábavních akcí, organizování a vedení sportovních akcí, organizování a vedení motokárových zážitků.

Třídy výrobků a služeb:

35, 39, 41

(730) Marušková Michaela, Na Strázkách 590, Veselí nad Lužnicí, Veselí nad Lužnicí I, 39181, CZ

(210) O-594169

(220) 14.06.2024

(320) 14.06.2024

(540)



(593) Obrazová

(511) (35) administrativní zpracování objednávek, aktualizace a údržba dat v počítačových databázích, aktualizace reklamních materiálů, analýza nákladů a cen, cílené zasílání reklamních materiálů, cílený marketing,

grafická úprava pro reklamní účely, marketing, on-line maloobchodní služby v oblasti digitální hudby s možností stažení, on-line maloobchodní služby v oblasti nahrané hudby a nahraných filmů s možností stažení, online reklama v počítačové síti, podpora prodeje pro jiné osoby, pomoc při řízení obchodní činnosti, pořádání a moderování komerčních akcí, průzkum trhu a marketingové studie, obchodní administrativa, plánování schůzek (kancelářské práce), přepis sdělení (kancelářské práce), poskytování obchodních informací prostřednictvím webových stránek, poskytování uživatelských hodnocení pro komerční nebo reklamní účely, prezentace výrobků v komunikačních médiích pro účely maloobchodu, pronájem reklamního času v komunikačních médiích, pronájem reklamního materiálu, pronájem reklamních ploch, propagace, reklama, rozhlasová reklama, řízení obchodní činnosti výkonných umělců, sjednávání a uzavírání obchodních transakcí pro třetí strany, služby v oblasti vztahů s médii, šíření reklamních materiálů, venkovní reklama, vydávání reklamních textů, vylepování plakátů, zprostředkování propagace, zprostředkování reklamy; (38) bezdrátové vysílání, komunikace po síti optických vláken, přenos digitálních souborů, přenos podcastů, přenos videa na objednávku, radiokomunikace, rozhlasové vysílání, streaming dat, televizní vysílání; (41) diskotéky, divadelní představení, hudební produkce, pořádání a moderování zábavních akcí, pořádání a uvádění koncertů, poskytování hudby online bez možnosti stažení, pronájem audio zařízení, předprodej vstupenek (zábava), předvádění živých vystoupení, psaní a skládání písní, psaní textů (nikoliv reklamních či obchodních), půjčování audionahrávek, rozhlasová zábava, skládání hudby, služby diskžokejů, služby multimediální knihovny, služby nahrávacího studia, služby v oblasti strihu videa na akce, služby zvukových techniků na akce, výroba podcastů, výroba rozhlasových a televizních programů, zábava; (42) aktualizace počítačových programů, konverze počítačových programů a dat, s výjimkou fyzické konverze, počítačové programování, poradenství v oblasti navrhování a vývoje počítačového hardwaru, pronájem počítačového softwaru, provozování internetových vyhledávačů, psaní počítačového kódu, tvorba počítačového softwaru, tvorba počítačových systémů, údržba počítačového softwaru, vytváření a údržba webových stránek pro jiné osoby.

Třídy výrobků a služeb:

35, 38, 41, 42

(591) Barevná

(730) QR Ticket Media s.r.o., Na Folimance 2155/15, Praha 2, Vinohrady, 12000, CZ

(740) JUDr. Petr Živnůstka, advokát, Masarykovo náměstí 225, Benešov, 25601

(210) O-594174

(220) 17.06.2024

(320) 17.06.2024

(540)

## StopHeat 43

(593) Obrazová

(511) (17) izolace pro klimatizační zařízení, izolace (materiály), izolace ke stavebním účelům, izolace s těsnícími funkcemi pro tepelnou ochranu, izolační a bariérové výrobky a materiály, izolační fólie, izolační látky, izolační materiály na izolaci proti světlu, izolační materiály na izolaci proti teple, izolační materiály na střechy, izolační materiály pro stavebnictví, izolační tkaniny, látky tkané z keramických vláken používané jako izolace, lněné tkaniny používané jako izolace, prošivané textilní výrobky k izolaci, průsvitné ohebné materiály na izolaci oken, průsvitné ohebné materiály na izolaci střešních oken, průmyslové krycí vrstvy (izolační), průmyslové krycí vrstvy k izolaci budov, tepelně izolační materiály, tkaniny z uhlíkových vláken používané jako izolace, tkaniny ze směsi syntetických a přírodních vláken používané jako izolace, tkaniny ze syntetických vláken (na izolaci), výrobky a materiály pro tepelnou izolaci, žáruvzdorné tkaniny (izolace); (22) lana, provazy, šňůry, lana, ne kovová, syntetická lana, látka jako krycí přístřešek, nekovová uzavírací lana, nepromokavé krycí potahy (plachty), nepromokavá plachtovina, nepromokavé plachty, nikolí pro použití s vozidly, nepromokavé plachty, celtovina, plachtovina, markýzy, stany a netvarované povlaky a vystýlky, plachty (ne pro lodě), plátěné

přístřešky, jmenovitě ochranné plachty proti slunci, plátěné nepromokavé plachty, pokrývkové materiály z plastu (plachty), plátěné střechy se speciálními filtry umožňující opalování bez spálení, provazy, struny, šňůry, popruhy a stuhý, sluneční clony (venkovní) z textilií; (37) stavebnictví, konzultace ve stavebnictví, poradenské služby vztahující se ke stavebnictví, tepelná izolace oken, izolace a těsnění budov.

Třídy výrobků a služeb:  
17, 22, 37

- (730) **Fencel Petr**, Na Hlinkách 360, Zbuzany, 25225, CZ  
(740) Mgr. Ing. Ivan Fencel, Na Hlinkách 360, Zbuzany, 25225

- (210) **O-594175**  
(220) 17.06.2024  
(320) 17.06.2024  
(540)

### StopHeat 43

(592) Slovní  
(511) (17) izolace pro klimatizační zařízení, izolace (materiály), izolace ke stavebním účelům, izolace s těsnícími funkcemi pro tepelnou ochranu, izolační a bariérové výrobky a materiály, izolační fólie, izolační látky, izolační materiály na izolaci proti světlu, izolační materiály na izolaci proti teplotě, izolační materiály na střechy, izolační materiály pro stavebnictví, izolační tkaniny, látky tkané z keramických vláken používané jako izolace, lněné tkaniny používané jako izolace, prošíváné textilní výrobky k izolaci, průsvitné ohebné materiály na izolaci oken, průsvitné ohebné materiály na izolaci střešních oken, průmyslové krycí vrstvy (izolační), průmyslové krycí vrstvy k izolaci budov, tepelně izolační materiály, tkaniny z uhlíkových vláken používané jako izolace, tkaniny ze směsi syntetických a přírodních vláken používané jako izolace, tkaniny ze syntetických vláken (na izolaci), výrobky a materiály pro tepelnou izolaci, žáruvzdorné tkaniny (izolace); (22) lana, provazy, šňůry, lana, ne kovová, syntetická lana, látka jako krycí přístřešek, nekovová uzavírací lana, nepromokavé krycí potahy (plachty), nepromokavá plachtovina, nepromokavé plachty, nikolí pro použití s vozidly, nepromokavé plachty, celtovina, plachtoviny, markýzy, stany a netvarované povlaky a vystýlky, plachty (ne pro lodě), plátěné přístřešky, jmenovitě ochranné plachty proti slunci, plátěné nepromokavé plachty, pokrývkové materiály z plastu (plachty), plátěné střechy se speciálními filtry umožňující opalování bez spálení, provazy, struny, šňůry, popruhy a stuhý, sluneční clony (venkovní) z textilií; (37) stavebnictví, konzultace ve stavebnictví, poradenské služby vztahující se ke stavebnictví, tepelná izolace oken, izolace a těsnění budov.

Třídy výrobků a služeb:  
17, 22, 37

- (730) **Fencel Petr**, Na Hlinkách 360, Zbuzany, 25225, CZ  
(740) Mgr. Ing. IVAN FENCL, Na Pankráci 1683/127, Praha 4, Nusle, 14000

- (210) **O-594177**  
(220) 17.06.2024  
(320) 17.06.2024  
(540)

**COOLMONKEY** 

(593) Obrazová  
(511) (17) izolace pro klimatizační zařízení, izolace (materiály), izolace ke stavebním účelům, izolace s těsnícími funkcemi pro tepelnou ochranu, izolační a bariérové výrobky a materiály, izolační fólie, izolační látky, izolační materiály na izolaci proti světlu, izolační materiály na izolaci proti teplotě, izolační materiály na střechy, izolační materiály pro stavebnictví, izolační tkaniny, látky tkané z keramických vláken používané jako izolace, lněné tkaniny používané jako izolace, prošíváné textilní výrobky k izolaci, průsvitné ohebné materiály na izolaci oken, průsvitné ohebné materiály na izolaci střešních oken, průmyslové krycí vrstvy (izolační), průmyslové krycí vrstvy k izolaci budov, tepelně izolační materiály, tkaniny z uhlíkových vláken používané jako izolace, tkaniny ze směsi syntetických a přírodních vláken používané jako izolace, tkaniny ze syntetických vláken

(na izolaci), výrobky a materiály pro tepelnou izolaci, žáruvzdorné tkaniny (izolace); (22) lana, provazy, šňůry, lana, ne kovová, syntetická lana, látka jako krycí přístřešek, nekovová uzavírací lana, nepromokavé krycí potahy (plachty), nepromokavá plachtovina, nepromokavé plachty, nikolí pro použití s vozidly, nepromokavé plachty, celtovina, plachtoviny, markýzy, stany a netvarované povlaky a vystýlky, plachty (ne pro lodě), plátěné přístřešky, jmenovitě ochranné plachty proti slunci, plátěné nepromokavé plachty, pokrývkové materiály z plastu (plachty), plátěné střechy se speciálními filtry umožňující opalování bez spálení, provazy, struny, šňůry, popruhy a stuhý, sluneční clony (venkovní) z textilií; (37) stavebnictví, konzultace ve stavebnictví, poradenské služby vztahující se ke stavebnictví, tepelná izolace oken, izolace a těsnění budov.

Třídy výrobků a služeb:  
17, 22, 37

- (730) **Fencel Petr**, Na Hlinkách 360, Zbuzany, 25225, CZ  
(740) Mgr. Ing. IVAN FENCL, Na Pankráci 1683/127, Praha 4, Nusle, 14000

- (210) **O-594189**  
(220) 17.06.2024  
(320) 17.06.2024  
(540)

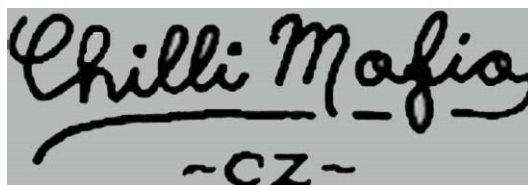

(593) Obrazová  
(511) (29) džemy, hotová jídla, instantní potraviny a pikantní svačinky vše obsahující převážně maso, vejce, zeleninu, ovoce, luštěniny a/nebo mléčné výrobky; (30) mleté chilli, chilli omáčka, soli, chuťové přísady, ochucovadla a koření, ochucené omáčky, čatni a pasty; (31) zahradnické a lesní produkty, nezpracované houby, nezpracované chilli papričky; (35) propagační činnost, reklama; (44) alternativní medicína.

Třídy výrobků a služeb:  
29, 30, 31, 35, 44

- (730) **Fiveseedsbank s.r.o.**, Tržiště 372/1, Praha 1, Malá Strana, 11800, CZ  
(740) Advokátní kancelář Mgr. Monika Jirásková, Mgr. Monika Jirásková, advokátka, Dlouhá 727/39, Praha 1, 11000

- (210) **O-594248**  
(220) 19.06.2024  
(320) 19.06.2024  
(540)

### X-care biotech

(592) Slovní  
(511) (3) přípravky na čištění, leštění, drhnutí a broušení, mýdla na praní, přípravky na osvěžení vzduchu v místnostech, prostředky na mytí, lešticí vosky, kosmetika, tělové krémy, pleťové krémy, parfémy, mýdla, šampony, dekorativní kosmetika, pečující kosmetika, přípravky na odstranění zápachu, přípravky na odstranění vodního kamene, přípravky na odstraňování skvrn, bělicí a prací přípravky; (21) čisticí a úklidové potřeby; (35) obchodní poradenské služby a podnikové informace pro spotřebitele v oblasti úklidových služeb, obchodní poradenské služby a podnikové informace pro podnikatele v oblasti úklidových služeb, maloobchodní prodej čisticích prostředků a úklidových pomůcek, velkoobchodní prodej čisticích prostředků a úklidových pomůcek, online prodej čisticích prostředků a úklidových pomůcek, zprostředkovatelské služby v oblasti obchodu a služeb s chemickými výrobky, úklidovým nářadím a úklidovou technikou, sanitární technikou a potřebami, autokosmetikou a ochrannými pracovními pomůckami, inzertní, reklamní a propagační činnost v oblasti úklidových služeb; (37) úklidové služby, úklid interiérů budov, čištění vnějších povrchů budov, úklidové služby pro kanceláře a komerční prostory, úklidové služby pro domácnost, úklid veřejných prostor, úklid průmyslových objektů a areálů, čištění bytového zařízení, čištění podlahových krytin, služby ochranné dezinfekce, služby dezinfekce a deratizace, autonomní úklidové služby a péče o prostory a nemovitosti, robotizované služby popsané výše v této třídě, čištění interiérů; (42) výzkum a vývoj úklidové chemie a kosmetických produktů.

Třídy výrobků a služeb:  
3, 21, 35, 37, 42

(730) **X-Care Biotech a.s.**, V lučinách 58/21, Praha 4, Hodkovičky, 14700, CZ  
(740) Mgr. Tomáš Pauch, advokát, Sokolovská 695/115b, Praha 8, Karlín, 18600

(210) **O-594310**

(220) 21.06.2024

(320) 21.06.2024

(540)

**MVIA**

(592) Slovní

(511) (7) prodejní automaty; (9) software, aplikační software, počítačový software, software a aplikace pro mobilní zařízení, aplikační software pro mobilní zařízení, počítačový software pro obchodní účely, online tržiště a nákupní platformy; (11) chladicí zařízení, chladicí vitríny, chladicí skříně; (18) slunečníky a deštníky; (22) plachtoviny, markýzy, stany a nevybavené potahy a vložky; (35) marketingové a reklamní služby, reklamní agentury, příprava reklamních tabulí a billboardů; (37) instalace reklamních tabulí a billboardů; (42) tvorba softwaru, pronájem počítačového softwaru, instalace a údržba počítačového software, vývoj softwaru, programování a implementace softwaru, webhostingové služby, software jako služba (SaaS) a pronájem softwaru.

Třídy výrobků a služeb:

7, 9, 11, 18, 22, 35, 37, 42

(730) **MORAVIA PROPAG, s.r.o.**, Karásek 2130/7, Brno, Řečkovice, 62100, CZ

(740) Ing. Dušan Kendereški, patentový zástupce, Tuřanka 1583/115g, Brno, Slatina, 62700

(210) **O-594311**

(220) 21.06.2024

(320) 21.06.2024

(540)

**MVIA**

(593) Obrazová

(511) (7) prodejní automaty; (9) software, aplikační software, počítačový software, software a aplikace pro mobilní zařízení, aplikační software pro mobilní zařízení, počítačový software pro obchodní účely, online tržiště a nákupní platformy; (11) chladicí zařízení, chladicí vitríny, chladicí skříně; (18) slunečníky a deštníky; (22) plachtoviny, markýzy, stany a nevybavené potahy a vložky; (35) marketingové a reklamní služby, reklamní agentury, příprava reklamních tabulí a billboardů; (37) instalace reklamních tabulí a billboardů; (42) tvorba softwaru, pronájem počítačového softwaru, instalace a údržba počítačového software, vývoj softwaru, programování a implementace softwaru, webhostingové služby, software jako služba (SaaS) a pronájem softwaru.

Třídy výrobků a služeb:

7, 9, 11, 18, 22, 35, 37, 42

(591) Barevná

(730) **MORAVIA PROPAG, s.r.o.**, Karásek 2130/7, Brno, Řečkovice, 62100, CZ

(740) Ing. Dušan Kendereški, patentový zástupce, Tuřanka 1583/115g, Brno, Slatina, 62700

(210) **O-594402**

(220) 26.06.2024

(320) 26.06.2024

(540)

**Rožnovská zahrada.**

(592) Slovní

(511) (35) pořádání a vedení veletrhů, pořádání a řízení obchodních veletrhů, příprava a pořádání výstavních veletrhů, propagace a pořádání obchodních veletrhů, pořádání veletrhů pro obchodní a reklamní účely.

Třídy výrobků a služeb:

35

(730) **MÍČEK PETR**, Bynina 155, Valašské Meziříčí, 75701, CZ

(210) **O-594469**

(220) 01.07.2024

(320) 01.07.2024

(540)



(593) Obrazová

(511) (9) paměťová zařízení, nahaná dvd, nahaná cd, počítačový software, software pro virtuální a rozšířenou realitu, zábavní software, vzdělávací software, softwarové aplikace ke stažení pro použití s 3d tiskárnami, počítačové databáze, počítačové softwarové platformy pro sociální sítě, software a aplikace pro mobilní zařízení, vzdělávací tabletové aplikace, materiály pro vzdělávací kurzy ke stažení, baterie, adaptéry, usb adaptéry, stahovatelné informace a obrázky z oboru (erotické) zábavy s možností stažení digitálního obsahu prostřednictvím elektronického přenosu dat, včetně internetu; (16) příručky (manuály), samolepky, přání, gratulace, dopisní papír, obálky, časopisy, tiskoviny, vzdělávací publikace, knihy, tištěné informační letáky, kalendáře, noviny, tištěné vzdělávací materiály, tašky a krabice, slevové kupóny a dárkové poukazy, pohlednice, nálepky (obtisky), fotografie, letáky, vyučovací pomůcky a potřeby (mimo přístrojů), periodika, plakáty; (35) obchodní informační služby dodávané online z počítačové databáze nebo z internetu, šíření reklamních materiálů z oblasti sexu a erotiky on-line, propagace prodeje a obchodní pomoc při prodeji výrobků z oblasti sexu a erotiky, maloobchodní služby zaměřené na prodej oděvů a oděvních doplňků, maloobchodní prodej obuvi, online maloobchodní služby zaměřené na oděvy, online maloobchodní služby týkající se šperků a klenotů, služby on-line maloobchodních prodejen v oblasti kosmetiky a kosmetických výrobků, rozšiřování (distribuce) vzorků, velkoobchod a maloobchod v oboru sexuálních pomůcek a videofilmů, cd, cd-romů a dvd v oblasti sexu a erotiky, obchodní informační služby poskytované přes internet, reklamní, marketingové a propagační služby, služby předvádění výrobků a vystavování zboží, maloobchod a/nebo velkoobchod s produkty z oblasti sexu a erotiky prostřednictvím e-shopu, shromažďování služeb z oblasti sexu a erotiky prostřednictvím e-shopu, umožňující zákazníkům tyto služby pohodlně prohlížet a nakupovat, maloobchodní a/nebo velkoobchodní prodej produktů prostřednictvím e-shopu, jmenovitě neléčivé kosmetické a toaletní přípravky, přípravky pro osobní hygienu a kosmetické přípravky, parfémy, vonné přípravky, vonné oleje a aromatické výtažky, masážní svíčky ke kosmetickým účelům, čisticí přípravky na kůži, potravinové doplňky, vitamíny a vitaminové přípravky, hygienické přípravky a výrobky, dezinfekční přípravky, přípravky usnadňující sexuální styk, lubrikační gely pro osobní použití, gely na sexuální stimulaci, sexuální lubrikanty pro osobní potřebu, masážní svíčky pro terapeutické účely, přípravky na klystýry, výrobky z drahých kovů a z drahých kamenů, jakož i z jejich imitací, zejména klenoty a šperky, erotické šperky, řetízky na bradavky, přívěsky na bradavky, svorky na bradavky, šperkovnice, příručky (manuály), samolepky, přání, gratulace, dopisní papír, obálky, časopisy, tiskoviny, vzdělávací publikace, knihy, tištěné informační letáky, kalendáře, noviny, tištěné vzdělávací materiály, papírenské výrobky, dárkové papírenské výrobky, pohlednice, karty, nálepky (obtisky), fotografie, letáky, vyučovací pomůcky a potřeby, periodika, plakáty, biče (v oblasti sexu a erotiky), kožené řemeny a řemínky (v oblasti sexu a erotiky), kožená pouta (v oblasti sexu a erotiky), kožená vodítka (v oblasti sexu a erotiky), kožené obojky (v oblasti sexu a erotiky), oděvy, obuv, pokrývky hlavy, spodní a noční prádlo, punčochy, kalhotky, tanga, korzety, živůtky (spodní prádlo), podvazky, podvazkové pásy, podvlékačí košílky, noční košílky, body (spodní prádlo), kostýmy používané k hraní rolí, overaly, dámské šaty, topy (oděvy), podprsenky,

kalhoty, sukně, župany, kimona, pánské trenýrky, boxerky, slippy, masky na oči, trička, zástěry (oděvy), domácí obuv, punčochové zboží, průzkum trhu a marketingové studie, zprostředkování obchodních a komerčních kontaktů, pořádání virtuálních obchodních výstavních veletrhů on-line, pořádání a vedení obchodních veletrhů; (41) poskytování (neobchodních) informací a obrázků v oboru (erotické) zábavy prostřednictvím elektronického přenosu dat, včetně internetu a streamování videa, vývoj, sestavování, produkce a režie filmových a audiovizuálních produkcí, on-line hry prostřednictvím mobilních zařízení, koučink, produkce a distribuce filmů, videofilmů a nosičů dat, publikování, vydávání a distribuce časopisů a jiných tiskovin v oblasti erotiky, pronájem obrazových a/nebo zvukových aparatur, služby v oblasti vzdělávání a zábavy, organizování akcí pro účely zábavy, vzdělávání a výuka, pronájem obrazových a/nebo zvukových nahrávek, všechny výše uvedené služby v oblasti sexu a erotiky.

Třídy výrobků a služeb:

9, 16, 35, 41

(591) Barevná

(730) **Virtshop CZ, s.r.o.**, Letců 1005/4, Hradec Králové, Pražské Předměstí, 50002, CZ

(210) **O-594481**

(220) 01.07.2024

(320) 01.07.2024

(540)

## U opata

(592) Slovní

(511) (9) strojeové čitelné nosiče informací a informace na takovýchto nosičích, informace šířené elektronickou cestou, elektronické katalogy a elektronické publikace, propagační materiály v elektronické podobě, elektronické prezentace, elektronické objednávkové listy a elektronické tiskopisy, software; (16) prospekty, plakáty, letáky a jiné propagační, tištěné reklamní a informační materiály, kartografické výrobky, tiskopisy, vstupenky, psací listy, jídelní a nápojové listky včetně obalů, fotografie a grafická díla, grafické reprodukce a jiná vyobrazení, databázové produkty v papírové formě, figurky a jiné dekorativní předměty z papírové hmoty, tašky a sáčky z papíru a plastů v jiné třídě neobsažené, papírové a plastové obaly všeho druhu včetně obalů na nápoje a potraviny v jiné třídě neobsažené, jiné výrobky z papíru, a to utěrky, ubrusy, ubrousky, ručníky, kapesníky, záclony a záclonky, banketní sukně, papírové prostírání, toaletní papír, svačninové sáčky a jiné obaly na potraviny, papírové podtácky, samolepky, psací a kancelářské potřeby (mimo nábytku), diáře, poznámkové bloky, zápisníky, kalendáře, dopisní papír, dopisní obálky, kancelářský papír všeho druhu, pouzdra na psací potřeby, držáky a stojánky na psací potřeby, stojánky na fotografie, různé stojánky na kancelářské potřeby, pořadače, upomínkové předměty z papíru; (21) stojánky na jídelní listky, čajníky, dózy na čaj, držáky na svíce a ubrousky, krabice na jídlo, kroužky na ubrousky, otvíráky na lahve, párátko a stojany na párátko, podnosy, výrobky ze skla, porcelánu a keramiky, domácí a kuchyňské potřeby a nádoby, nádoby na stolování (kromě nožů, vidliček a lžic); (25) oděvy všeho druhu, uniformy, obuv všeho druhu, oděvní doplňky náležející do třídy 25, pokrývky hlavy; (35) reklamní, propagační a inzertní činnost včetně reklamy, propagace a inzerce šířené rozhlasem, televizí a elektronickými médii, vydávání a šíření reklamních, propagačních a informačních materiálů, zprostředkování obchodu s výrobky výše uvedenými ve tř. 9, 16, 21 a 25, pořádání komerčních výstav a jiných přehlídek zboží a služeb komerčního charakteru, poradenství v oboru správy a řízení hotelů, gastronomických provozů, včetně ekonomiky těchto provozů, pronajímání reklamních ploch a jiných ploch pro komerční využití; (41) organizování a pořádání společenských, kulturních, sportovních a jiných zábavních produkcí, zajišťování vstupenek na sportovní, kulturní, společenské a jiné zábavní akce, pořádání výstav uměleckých a jiných přehlídek nekomerčního charakteru, provozování kinosálů a společenských sálů, pronájem dekorací; (43) služby spojené s ubytováním, stravováním a občerstvením, provozování penzionů, hotelů, motelů, restaurací, hostinců, kaváren, vináren, cukráren, barů, bufetů, poradenství v oboru gastronomie a hotelnictví, pronájem apartmánů, sálů, salónek, jednacích místností a jiných nebytových prostor, cateringové služby.

Třídy výrobků a služeb:

9, 16, 21, 25, 35, 41, 43

(730) **Extol a.s.**, Michelská 300/60, Praha 4, Michle, 14000, CZ

(740) Mgr. Dita Fialová, patentová zástupkyně, Hradní 301/9, Loket, 35733

(210) **O-594521**

(220) 03.07.2024

(320) 03.07.2024

(540)



(593) Obrazová

(511) (7) stroje na zpracování používané v potravinářském průmyslu, strojní zařízení a linky pro strojírenskou výrobu, motory (s výjimkou motorů pro pozemní vozidla), letecké motory, náhradní díly k výše uvedenému zboží patřící do této třídy; (8) bodné zbraně; (9) měřicí přístroje a nářadí, balistické zaměřovače pro střelné zbraně, balistické chronografy, balistické ochranné přilby a vesty, balistické brýle, elektrotechnické komponenty, elektrotechnické měřiče vibrací, aktivní a pasivní radiolokace, pozemní letecké navigační systémy, spojovací komunikační technika, zařízení a komponenty pro vojenskou a civilní meteorologii, přístroje a zařízení v oblasti kybernetické bezpečnosti, trenažery (simulátory pro výuku řízení vozidel a letadel), náhradní díly k výše uvedenému zboží patřící do této třídy; (11) letištní osvětlovací zařízení, čistička a úpravný vozidlo, zařízení pro chemické zpracování, sušičky pro chemické provozovny, náhradní díly k výše uvedenému zboží patřící do této třídy; (12) civilní a vojenská letadla, vrtulníky, bezpilotní prostředky, padáky, brzdící padáky do letadel, pozemní vozidla, kolová, pásová a ženíjní technika, motory pozemních vozidel, náhradní díly k výše uvedenému zboží patřící to této třídy; (13) letecké kanóny a kulometry, letecké bomby, cvičné letecké bomby, rakety země-vzduch, rakety vzduch-vzduch, rakety vzduch-země, vojenské zbraně, střelivo, balistické zbraně, balistické střely, balistické střely s raketovým pohonem, zbraně (systémy), palebné rampy, palebné plošiny, odpalovací zařízení pro pyrotechnické účely, plnička nábojů; (35) zahraniční obchod s vojenským materiálem, poradenství v obchodní činnosti, obchodní podnikatelský průzkum, pomoc při řízení obchodní činnosti, posuzování efektivnosti provozu a racionalizace práce, pronájem reklamních ploch, obchodní průzkum, služby předvádění zboží a vystavování zboží pro reklamní a obchodní účely; (36) zastupování v celním řízení, pronájem nemovitostí, financování leasingu automobilů, financování nákupu zdravotnické techniky na splátky (leasing); (37) pronájem strojů a zařízení, opravy nástrojů, strojů a zařízení uvedených ve třídách 7, 8, 9, 11, 12 a 13, instalace, údržba a modernizace strojů a zařízení uvedených ve třídách 7, 8, 9, 11, 12 a 13; (41) organizování školení, organizování komerčních školení, průmyslové školení, počítačové školení; (42) instalace, údržba, aktualizace a modernizace počítačového softwaru, služby poskytování technologických informací, vědecký výzkum v oblasti potravinářství, strojírenské výroby a stavebního průmyslu; (45) pronájem a udělování licencí know-how pro oblast potravinářství, oblast strojírenské výroby a stavebního průmyslu, poskytování know-how pro kybernetickou bezpečnost, služby v oblasti kybernetické bezpečnosti.

Třídy výrobků a služeb:

7, 8, 9, 11, 12, 13, 35, 36, 37, 41, 42, 45

(591) Barevná

(730) **OMNIPOL a.s.**, Nekázanka 880/11, Praha 1, Nové Město, 11000, CZ

(740) PATENTSERVIS Praha a.s., Na Podkovce 281/10, Praha 4, Podolí, 14700

(210) **O-594528**

(220) 03.07.2024

(320) 03.07.2024

(540)

## Thornfresh

(592) Slovní

(511) (5) rakytníkové potravní doplňky a dietetické přípravky, rakytníkové čaje pro terapeutické účely, vitaminové shoty (potravní doplňky); (29) zpracovaný rakytník; (30) rakytníkové sirupy na ochucování; (32) nealkoholické nápoje, nealkoholické nápoje z rakytníku, organická rakytníková ovocná šťáva, syčená limonáda; (33) alkoholické nápoje (s výjimkou piva), alkoholické nápoje obsahující rakytník.



Třídy výrobků a služeb:  
5, 29, 30, 32, 33

- (730) SEVAK star s.r.o., Tunelářů 295, Praha 5, Zbraslav, 15600, CZ  
(740) Patent-K s.r.o., Husníčkova 2086/22, Praha 5, Stodůlky, 15800

- (210) O-594534  
(220) 04.07.2024  
(320) 04.07.2024  
(540)



(593) Obrazová

- (511) (3) šampony pro domácí zvířata, kosmetické přípravky pro péči o zvířata, přípravky a produkty pro péči o srst; (5) šampony s léčivými účinky pro domácí zvířata, doplňky do krmiv pro zvířata (léčivé), potravinové doplňky pro zvířata; (19) modulární domečky pro zvířata, prefabrikované domečky pro zvířata, nekovové; (20) domečky na hraní pro domácí zvířata; (35) maloobchodní služby se zbožím uvedeným ve třídách 3, 5, 19 a 20 tohoto seznamu, velkoobchodní služby se zbožím uvedeným ve třídách 3, 5, 19 a 20 tohoto seznamu; (44) služby salonu krásy pro domácí zvířata, chiropraktické služby pro zvířata, hygienická péče o zvířata, masáž psů, poradenské služby v oblasti péče o domácí zvířata, služby péče o zdraví zvířat, služby v oblasti péče o domácí mazlíčky, poradenství vztahující se k výživě zvířat, hygienická a kosmetická péče o zvířata, koupání domácích mazlíčků, služby péče o vzhled a čistotu zvířat, střihání zvířat, úprava (česání) zvířat, péče o čistotu domácích zvířat.

Třídy výrobků a služeb:  
3, 5, 19, 20, 35, 44

- (591) Barevná  
(730) ET Art s.r.o., Pavlovská 453, Hostouň, 27353, CZ  
(740) JUDr. Maroš Gondek, advokát, Školská 689/20, Praha 1, Nové Město, 11000

- (210) O-594542  
(220) 04.07.2024  
(320) 04.07.2024  
(540)

## TURBO MALTA

(592) Slovní

- (511) (1) chemické výrobky pro průmysl, chemické a konzervační přípravky pro cement spadající do této třídy, betonová pojiva, plastické hmoty v surovém stavu, lepidla pro průmysl, tmely a jiné výplňové pasty; (2) barvy a nátěry, nátěrové systémy a hmoty; (17) polotovary z plastických hmot (nikoli pro potravinové obaly, resp. obalové systémy pro potraviny), materiály těsnící, ucpávací a izolační (nikoli pro potravinové obaly, resp. obalové systémy pro potraviny), izolační pásy, izolační omítky, plastické hmoty a pryskyřice v extrudované formě pro použití ve výrobě (polotovary), spojovací materiál nekovový; (19) stavební materiály nekovové, zejména maltové směsi, konstrukce nekovové, nátěrové hmoty pro stavebnictví, omítkové směsi, zdicí malty.

Třídy výrobků a služeb:  
1, 2, 17, 19

- (730) BEST, a.s., č. p. 148, Rybnice, 33151, CZ

(740) DEK a.s., Tiskařská 257/10, Praha 10, Malešice, 10800

- (210) O-594552  
(220) 04.07.2024  
(320) 04.07.2024  
(540)



(593) Obrazová

- (511) (6) kovové stavební materiály, kovové stavební konstrukce, kovové podlahy, kovy, kovové výlisky, kovové formy, kovové desky, kovové stavební prvky, kovové materiály na podlahy, kovové desky pro stavebnictví; (19) stavební materiály nekovové, nekovové stavební konstrukce, nekovové podlahy, nekovové stavební a konstrukční materiály a prvky, betonové podlahy, nekovové materiály na podlahy, nekovové desky pro stavebnictví; (35) obchodní management, reklamní a propagační služby, marketingové služby, reklama online, internetový marketing, automatizované zpracování dat, administrativní zpracování dat, podnikové organizační a ekonomické poradenství, kancelářské a administrativní služby, styk s veřejností (public relations), pořádání obchodních akcí, předvádění výrobků, poskytování informací o obchodním prodeji, účtování nákladů, kopírování dokumentů, podnikově-organizační a podnikově-ekonomické poradenství; (37) stavebnictví, stavitelství, pozemní stavitelství, konzultace v oblasti stavitelství a stavebnictví, výstavba inženýrských staveb, opravy budov, staveb, provádění průmyslových staveb, údržba staveb, stavební dozor, montáž stavebních konstrukcí, instalace, údržba a opravy strojů, pronájem stavebních strojů a zařízení, izolace staveb, výstavba podlah, broušení podlah, vrstvení podlah, služby pokrývání podlah, leštění podlah, čištění povrchů podlah, stavební informace, stavební poradenství; (39) dopravní služby, nákladní doprava, skladovací služby, logistika v dopravě, zprostředkování dopravy; (42) stavební projektování, inženýrské a průmyslové projektování, zeměměřičství, geodezie, geofyzikální průzkumy, inženýrský průzkum, technické inženýrství, technické navrhování, technické poradenství, technické kontroly, technický design, stavební design, architektonický design, průmyslový design, architektonické poradenství, zkoušky materiálů, inženýrské testování, poradenství v oblasti úspor energie, technický dozor a inspekce, technologický výzkum, technický výzkum, počítačové programování, tvorba softwaru, pronájem hardwaru a softwaru, rozpočtování staveb, analýzy konstrukčního chování staveb, energetická certifikace budov, služby technického měření a testování, testování a analýza materiálů, poradenství vztahující se k ochraně životního prostředí, služby vyhodnocování měření, měření parametrů prostředí stavebních konstrukcí, plánování stavebních projektů, počítačové analýzy, technologické poradenství, poradenství v oblasti stavebního projektování, stavební inženýrství, analýza konstrukčního chování stavebních materiálů, monitorování stavebních konstrukcí.

Třídy výrobků a služeb:

6, 19, 35, 37, 39, 42

- (730) HSF System a.s., Lihovarská 689/40a, Ostrava, Kunčičky, 71800, CZ  
(740) Ing. Jarmila Javoříková, patentová zástupkyně, Slunečná 4566, Zlín, 76005

(210) **O-594568**  
(220) 04.07.2024  
(320) 04.07.2024  
(540)



(593) Obrazová  
(511) (30) perník, pekárenské výrobky, cukrovinky, moučníky, zákusky, dorty, sušenky, koláče, ovocné koláče, švestkové koláče, krémové koláče, jablčnické koláče, jáhlové koláče, dýňové koláče, koláčky, ovocné koláčky, makové pečivo, ořechová mouka, čokoládové polevy, čokoláda na polevy, polevy na zmrzlinu, jedlé ovocné polevy, sladké ledové polevy, zrcadlové polevy (glazury), polevy s čokoládovou příchutí, cukrářské polevy (na dorty), směsi na cukrové polevy, sladké polevy a náplně, včelí produkty (v rámci této třídy) a jedlé cukrovinkové ozdoby, čokoláda, čokoládový sirup, čokoládové nápoje, káva, ochucená káva, sladová káva, ledová káva, káva s čokoládou, zmková káva, mletá káva, chléb, křehké pečivo, plněné pečivo, čokoládové pečivo, trvanlivé pečivo, pečivové směsi, pečivo (skořápky/mušle), cukrářské piškoty (pečivo), mandlové pečivo, slané pečivo, cukrovinky ke zdobení vánočního stroměčku; (32) limonády; (33) medovina, svařené víno.

Třídy výrobků a služeb:  
30, 32, 33

(591) Barevná  
(730) **Perníčkův sen s.r.o.**, Na Kačence 166/4, Praha 9, Míškovice, 19600, CZ

(210) **O-594628**  
(220) 10.07.2024  
(320) 10.07.2024  
(540)

**Voga**

(592) Slovní  
(511) (25) oděvy, šátky (oděvy), cvičební oděvy, večerní oděvy, plážové oděvy, saka [oděvy], konfekční oděvy, pletené oděvy, roláky (oděvy).

Třídy výrobků a služeb:  
25

(730) **Voříšková Gabriela**, Dražkovice 203, Pardubice, 53333, CZ

(210) **O-594647**  
(220) 11.07.2024  
(320) 11.07.2024  
(540)

**K.O.S. CONSTRUCTION**

(592) Slovní  
(511) (1) chemické výrobky pro průmysl: lepidla, chemikálie pro průmyslové použití (kromě pomocných látek pro textilní a kožedělný průmysl), syntetické pryskyřice jako suroviny v prášku a v kapalném stavu, tmely, lepidla pro průmyslové použití (kromě lepidel používaných ve slévárnách), rozpouštědla pro laky a mořidla, dextriny, tmely, sklenářský tmel, spojovací tmel, tmel na svařování, lepidla, adhezivní cementy, anaerobní lepidla pro průmyslové účely, celulózová pasta, cementová lepidla na bázi kaučuku (k jinému použití než v domácnosti nebo v papírenství), cementy na bázi kaučuku (lepidla) k průmyslovému použití, chemická pojiva (jiná než pro domácnost nebo kancelář), chemikálie používané při lepení (jiná než pro

domácnost nebo kancelář), gluten (lepidlo), nikoliv pro kancelářské účely nebo pro domácnost, gummy (lepidla) k jinému než kancelářskému nebo domácímu použití, gummy (lepidla) pro průmyslové účely, komerční lepidla (s výjimkou lepidel pro kancelář nebo domácnost), konstrukční lepidla k použití ve stavitelství, lepidla do malty, lepidla do omítky, lepicí cementy, lepidla k použití ve stavebnictví, pojiva do sádry, pojiva, pojiva na dřevo, průmyslová lepidla k použití ve stavebnictví, chemická těsnící malta k použití ve stavebnictví, olejový tmel (kýt); (2) malířské tmely, podkladové tmely, tmely ve formě nátěrů, laky, přírodní pryskyřice, podkladové tmely, pojiva pro barvy a tmely; (6) kovový spojovací materiál, kotvy, šrouby a matice, kovové spojovací čepy, spojovací kovové hřebky, kovové slepé šrouby spojovací, slepé kovové spojovací prvky, kotvy, kovové kotvy, armatury (kovové) do betonu, kotevní desky, kovové nýty, kovové šroubové nýty, kovové spony, přezky a spony z obecných kovů (železářské výrobky); (7) mechanické nářadí, řezačky (stroje), řezací stroje, řezačky kovů (stroje), řezné diamanty (součásti strojů), zařízení na řezání elektrickým obloukem, břitzy, čepele (části strojů), brusky (stroje), brousící stroje, řezací stroje, vrtací stroje, brusky jako elektrické nářadí, brusky (ruční, elektrické), brusná zařízení (stroje), brusné kotouče (stroje), brusné kotouče k použití se stroji, vrtací stroje a jejich části, elektrické vrtáčky a vrtáky, stroje na sekání (benzinové); (8) brusy, brusné nástroje (ruční), obrušovací nástroje (ruční nástroje), smirkové brusné kotouče, řezací stroje řezné nástroje (ruční), řezné diamanty (části ručních nástrojů), řezačky trubek (ruční nástroje), brusné kotouče (části ručních nástrojů), brusné kotouče (části ručního nářadí), brusné kameny (ručně ovládané nástroje), brusné kotouče (nástroje s ručním řízením), brusné nástroje (ruční nářadí), brusné bloky (ruční nástroje), obtaňovací nástroje (brusné), vrtací nástroje (ruční nástroje), vrtáky; (9) ochranné pracovní oděvy (na ochranu proti nehodám či zranění), ochranné rukavice, ochranná pracovní obuv, ochranné helmy, osobní ochranné prostředky k prevenci nehod; (17) izolační materiály, těsnění, těsnící hmoty, těsnící kroužky, těsnící materiály na spoje, utěšňovací (ucpávkové, těsnící) materiály z pryže nebo plastických hmot, vata na utěšňování (těsnící materiál), voděodolná těsnění, chemické směsi pro utěsnění netěsností, izolační barvy, izolační fólie, izolační inkousty, izolační laky, izolační materiály, izolační materiály, olejová těsnění (výplně), izolační tmel, cementový tmel, tmely na spáry, tmely na spoje, silikonové tmely, polyuretanová pěna na izolační účely; (20) nekovové spojovací prvky, spojovací kolíky (nekovové), spojovací šrouby pro kabely, nikoliv v kovu, závitové spojovací prvky nekovové, nekovové upevňovací prvky, plastový upevňovací materiál; (35) maloobchodní a velkoobchodní prodej (včetně prodeje prostřednictvím e-shopu) výrobků uvedených výše ve třídách č. 1, 2, 6, 7, 8, 9, 17 a 20, obchodní poradenské služby a informace pro spotřebitele a podnikatele týkající se výrobků uvedených výše ve třídách č. 1, 2, 6, 7, 8, 9, 17 a 20, inzertní, reklamní a propagační činnost týkající se výrobků uvedených výše ve třídách č. 1, 2, 6, 7, 8, 9, 17 a 20.

Třídy výrobků a služeb:  
1, 2, 6, 7, 8, 9, 17, 20, 35

(730) **OSMI Pro s.r.o.**, Brněnská 223, Kunštát, 67972, CZ  
(740) Mgr. Tomáš Pauch, advokát, Sokolovská 695/115b, Praha 8, Karlín, 18600

(210) **O-594648**  
(220) 11.07.2024  
(320) 11.07.2024  
(540)



(593) Obrazová  
(511) (1) chemické výrobky pro průmysl: lepidla, chemikálie pro průmyslové použití (kromě pomocných látek pro textilní a kožedělný průmysl), syntetické pryskyřice jako suroviny v prášku a v kapalném stavu, tmely, lepidla pro průmyslové použití (kromě lepidel používaných ve slévárnách), rozpouštědla pro laky a mořidla, dextriny, tmely, sklenářský tmel, spojovací tmel, tmel na svařování, lepidla, adhezivní cementy, anaerobní lepidla pro průmyslové účely, celulózová pasta, cementová lepidla na bázi kaučuku (k

jinému použití než v domácnosti nebo v papírenství), cementy na bázi kaučuku (lepidla) k průmyslovému použití, chemická pojiva (jiná než pro domácnost nebo kancelář), chemikálie používané při lepení (jiné než pro domácnost nebo kancelář), gluten (lepídlo), nikoliv pro kancelářské účely nebo pro domácnost, gummy (lepidla) k jinému než kancelářskému nebo domácímu použití, gummy (lepidla) pro průmyslové účely, komerční lepidla (s výjimkou lepidel pro kancelář nebo domácnost), konstrukční lepidla k použití ve stavitelství, lepidla do malty, lepidla do omítky, lepicí cementy, lepidla k použití ve stavebnictví, pojiva do sádky, pojiva na dřevo, průmyslová lepidla k použití ve stavebnictví, chemická těsnící malta k použití ve stavebnictví, olejový tmel (kýt); (2) malířské tmely, podkladové tmely, tmely ve formě nátěrů, laky, přírodní pryskyřice, podkladové tmely, pojiva pro barvy a tmely; (6) kovový spojovací materiál, kotvy, šrouby a matice, kovové spojovací čepy, spojovací kovové hřebky, kovové slepé šrouby spojovací, slepé kovové spojovací prvky, kotvy, kovové kotvy, armatury (kovové) do betonu, kotevní desky, kovové nýty, kovové šroubové nýty, kovové spony, přezky a spony z obecných kovů (železářské výrobky); (7) mechanické nářadí, řezačky (stroje), řezací stroje, řezačky kovů (stroje), řezné diamanty (součásti strojů), zařízení na řezání elektrickým obloukem, brity, čepele (části strojů), brusky (stroje), brousící stroje, řezací stroje, vrtací stroje, brusky jako elektrické nářadí, brusky (ruční, elektrické), brusná zařízení (stroje), brusné kotouče (stroje), brusné kotouče k použití se stroji, vrtací stroje a jejich části, elektrické vrtačky a vrtáky, stroje na sekání (benzínové); (8) brusy, brusné nástroje (ruční), obrušovací nástroje (ruční nástroje), smirkové brusné kotouče, řezací stroje řezné nástroje (ruční), řezné diamanty (části ručních nástrojů), řezačky trubek (ruční nástroje), brusné kotouče (části ručních nástrojů), brusné kotouče (části ručního nářadí), brusné kameny (ručně ovládané nástroje), brusné kotouče (nástroje s ručním řízením), brusné nástroje (ruční nářadí), brusné bloky (ruční nástroje), obtahovací nástroje (brusné), vrtací nástroje (ruční nástroje), vrtáky; (9) ochranné pracovní oděvy (na ochranu proti nehodám či zranění), ochranné rukavice, ochranná pracovní obuv, ochranné helmy, osobní ochranné prostředky k prevenci nehod; (17) izolační materiály, těsnění, těsnící hmoty, těsnící kroužky, těsnící materiály na spoje, utěšňovací (ucpávkové, těsnící) materiály z pryže nebo plastických hmot, vata na utěšňování (těsnící materiál), voděodolná těsnění, chemických směsí pro utěšňování netěsností, izolační barvy, izolační fólie, izolační inkousty, izolační laky, izolační materiály, izolační materiály, olejová těsnění (výplně), izolační tmel, cementový tmel, tmely na spáry, tmely na spoje, silikonové tmely, polyuretanová pěna na izolační účely; (20) nekovové spojovací prvky, spojovací kolíky (nekovové), spojovací šrouby pro kabely, nikoliv v kovu, závitové spojovací prvky nekovové, nekovové upevňovací prvky, plastový upevňovací materiál; (35) maloobchodní a velkoobchodní prodej (včetně prodeje prostřednictvím e-shopu) výrobků uvedených výše ve třídách č. 1, 2, 6, 7, 8, 9, 17 a 20, obchodní poradenské služby a informace pro spotřebitele a podnikatele týkající se výrobků uvedených výše ve třídách č. 1, 2, 6, 7, 8, 9, 17 a 20, inzertní, reklamní a propagační činnost týkající se výrobků uvedených výše ve třídách č. 1, 2, 6, 7, 8, 9, 17 a 20.

Třídy výrobků a služeb:

1, 2, 6, 7, 8, 9, 17, 20, 35

(591) Barevná

(730) **OSMI Pro s.r.o.**, Brněnská 223, Kunštát, 67972, CZ

(740) Mgr. Tomáš Pauch, advokát, Sokolovská 695/115b, Praha 8, Karlín, 18600

(210) **O-594663**

(220) 11.07.2024

(320) 11.07.2024

(540)

## ZOBEK

(592) Slovní

(511) (9) software, aplikační software, software pro komunikaci, vytváření sítí a sociální sítě, software pro správu dat a souborů a databázový software, mediální a publikační software, kancelářské a podnikové aplikace, software umělé inteligence a strojového učení, software pro monitorování, analýzu, kontrolu a provádění operací ve fyzickém světě, systémový software a firmware a software a firmware pro systémovou podporu, ovladače pro firmware a zařízení, software pro počítačové hry, obslužný, bezpečnostní a šifrovací software, antivirový software, software pro vývoj aplikací, zakázkový software, software pro webové aplikace a servery, software pro správu obsahu, software pro elektronické obchodování a platby, software pro virtuální a rozšířenou realitu, operační systémy, počítačový software v cloudu, počítačové programy pro překlady jazyků, ke stažení, počítačové programy pro překlady jazyků, nahrané, informační technologie a audiovizuální, multimediální a fotografické přístroje, komunikační zařízení, paměťová zařízení a média, kopírovací přístroje, tiskárny, skenery (snímače

obrazů), zařízení a příslušenství na zpracování dat (elektrická a mechanická), počítače a počítačový hardware, prvky a součásti počítačů, počítačová dokumentace v elektronické podobě, elektronický komerční software a počítačový software pro elektronické platby, software pro elektronické obchodování a platby, počítačový software pro správu sítí; (35) obchodní audity, provádění auditů pomocí počítače, pomoc v obchodní a podnikatelské činnosti, management a administrativní služby, administrativní podpora a zpracování dat (služby), zpracování, systematizace a správa dat, obchodní konzultační a poradenské služby, reklamní, marketingové a propagační služby, konzultační a poradenské služby a pomoc v oblasti reklamní, marketingové a propagační činnosti, elektronické zpracování dat, maloobchodní služby v oboru počítačového softwaru, velkoobchodní služby v souvislosti s počítačovým softwarem, poskytování informací ke spotřebním produktům, které se týkají softwaru; (38) telekomunikační služby, počítačová komunikace a přístup k internetu, poskytování přístupu k obsahu, webovým stránkám a portálům, telefonní služby a mobilní telefonní služby, poskytování a pronájem telekomunikačních zařízení a vybavení; (41) zveřejňování, oznamování a psaní textů (nikoliv obchodních a reklamních), vzdělávací a školicí služby, školicí kurzy zaměřené na počítačový software, zvuková, obrazová a multimediální produkce a fotografie, služby týkající se videoher, vydavatelské a nakladatelské služby, publikování, vydávání, zapůjčování a distribuce knih, novin, časopisů, brožur a jiných publikací v elektronické nebo jiné formě, překladatelské a tlumočnické služby, překlady přes komunikaci počítačových terminálů a jiné překlady, vydávání elektronických knih a časopisů on-line; (42) webhostingové služby a software jako služba a pronájem softwaru, počítačové poradenství, technické poradenství, poradenství a konzultační služby v oblasti informačních technologií, poradenství a konzultace týkající se aplikací počítačových sítí, konzultační a poradenské služby v oblasti počítačů, služby v oblasti informačních technologií, služby IT v oblasti ochrany údajů, outsourcing IT služeb, služby zabezpečení, ochrany a obnovy v oblasti informačních technologií, bezpečnostní služby pro počítačové sítě a zabezpečení proti počítačovým virům, odborná počítačová analýza a audit, navrhování, vývoj, programování a implementace softwaru, návrh a implementace webových stránek pro třetí osoby, vývoj aplikací k počítačovým programům, vývoj, instalace a údržba počítačového softwaru, design a testování softwaru, vývoj počítačových programů, aktualizace počítačových programů, vývoj interaktivního multimediálního softwaru, programování vzdělávacího softwaru, programování programů pro zpracování dat, poskytování dočasného používání webových aplikací, poskytování online podpůrných služeb uživatelům počítačových programů, programování počítačů pro internet, počítačové programování a návrhy počítačového softwaru, vývoj programů a software pro digitální zpracování informací, multimediálního softwaru pro zpracování textů, obrazů a zvuků a zejména překladatelského softwaru a slovníků, služby poskytovatele aplikačních služeb (asp) zaměřené na software pro jazykové překlady a řízení překladových projektů, vývoj softwaru v rámci vydávání softwaru, výzkum v oboru umělé inteligence, programování multimediálních aplikací, instalace a úprava počítačových softwarových aplikací, správa sítí, správa serverů, správa služeb informačních technologií; (45) právní služby, licencování softwaru.

Třídy výrobků a služeb:

9, 35, 38, 41, 42, 45

(730) **Zobec Michal**, U Splavu 2864/11, Břeclav, 69002, CZ

(740) Ing. Pavel Nádvořík s.r.o., Klínová 620/1, Ostrava, Hulváky, 70900

(210) **O-594676**  
(220) 12.07.2024  
(320) 12.07.2024  
(540)



(593) Obrazová  
(511) (16) knihy, brožury, mapy, noviny, časopisy, inzertní katalogy, fotografie, plakáty, obrazy, pohlednice, kalendáře, diáře, reklamní a upomínkové předměty spadající do této třídy, periodický a neperiodický tisk, tištěné materiály; (35) propagační činnost a reklama související s uvedenými výrobky ve třídě 16 výše a službami ve třídě 41 níže; (41) organizování výstav (nikoliv obchodních a reklamních) a přehlídek, soutěží, anket, setkání, vydavatelská a nakladatelská činnost, kulturní a sportovní akce, činnost zajišťující a zahrnující přednášení, kameramanské práce, kamerové služby.

Třídy výrobků a služeb:  
16, 35, 41

(730) **Jiřka Marek prof. MgA.**, Evropská 674/156, Praha 6, Vokovice, 16000, CZ

(740) JUDr. Otakar Švorčík, Hálkova 1406/2, Praha 2, Nové Město, 12000

(210) **O-594688**  
(220) 14.07.2024  
(320) 14.07.2024  
(540)

## BIZZARIUM

(592) Slovní  
(511) (9) podcasty, podcasty ke stažení, obsah s možností stažení a nahraný obsah, obsah médií; (24) látky, textilie, látky na oděvy, našivací textilní štítky na oděvy; (25) oděvy; (35) nahrávání videonahrávek pro reklamní účely, reklamní, marketingové a propagační služby, propagační marketing, digitální marketing, reklama online, rozhlasová reklama, reklama (příprava), venkovní reklama, bannerová reklama, filmová reklama, televizní reklama, PPC reklama; (41) produkce podcastů, tvorba (psaní) podcastů, poskytování zábavy prostřednictvím podcastů, tvorba (psaní) vzdělávacího obsahu pro podcasty, zvuková, obrazová a multimediální produkce a fotografie.

Třídy výrobků a služeb:  
9, 24, 25, 35, 41

(730) **Osina Petr**, Benešovo nábřeží 3952, Zlín, 76001, CZ

(210) **O-594732**  
(220) 16.07.2024  
(320) 16.07.2024  
(540)



(593) Obrazová  
(511) (7) obráběcí stroje, pohony a motory (neurčené pro pozemní vozidla), části motorů (s výjimkou součástí pro pozemní vozidla), spojovací a hnací součásti do strojů (s výjimkou součástí pro pozemní vozidla), výfuky a startéry (pro vozidla), motorové pily, vyžinače, křovinořezy, motorové rosiče, rozbrušovací stroje, jamkovače, zahradní nůžky, vysokotlaké čističe, motorové foukače, vysavače, elektrické vrtačky, elektrické šroubováky, umělé líhně, mechanické nářadí, elektrické zahradní stroje, mechanické nářadí, také na baterie, akumulátorové elektrické nástroje, pneumaticky poháněné stroje, benzinem poháněné stroje, zemědělské nářadí kromě ručního, poháněné zemědělské, lesnické a zahradnické stroje, mechanické nástroje, mechanické přístroje a náčiní, poháněné zahradní nářadí, čerpadla, elektrické generátory, dřevoobráběcí stroje, vzduchové kompresory, pneumatické nastřelovací pistole, elektrocentrály (elektrické zdroje), horkovzdušné pistole, míchadla, tlakové myčky, úhlové frézy, úhlové brusky, úhlové šroubováky, šroubováky s automatickým podavačem, pásové pily, stolní brusky, ventilátory jako části strojů, přibíječky hřebíků bez hlavičky, křovinořezy, řetězové dlabáčky, řetězové pily, kotoučové pily, průmyslová čistící zařízení, cívkové přibíječky, kombinační kladiva, kombinované pokosové pily, frézy na beton, korunkové sešivačky, kultivátory (stroje), zahnuté hoblíky, vysekávací nástroje, řezačky, bourací kladiva, vrtáky s diamantovým jádrem, upínací brusky, zápusťkové lisovací stroje, diskové brusky, diskové leštičky, sloupové vrtačky, vrtáky (strojní), vrtací šroubováky, dvojčinné brusky, čistící zařízení na odstraňování prachu, zařízení na zastřihávání trávníků, lešticí brusky, kombinované pily, přibíječky hřebíků na nosné konstrukce, zahradní drtiče, řezací nástroje na sklo, kosiře, drážkovací nože, bourací kladiva, kladivové šroubováky, teplovzdušné pistole, zařízení na zastřihávání živých plotů, hypoidní pily, nárazové šroubováky, nárazový vrtací šroub, nárazový utahovák, klíče na dorazové šrouby, lupénkové pily, spárovací stroje, brusky (ostríčky nožů), soustruhy, sekačky trávy, míchačky na kapaliny, řezačky kovů, pilky na řezání kovů, frézky (stroje), rozprašovače, mísící stroje, nastřelovací pistole, hydraulické impulsní utahovačky, přikleповé vrtačky, hoblovky, cirkulárky, leštičky, shmováče (mechanické nářadí), šroubováky (ne ruční), utahovací klíče (ne ruční), tlakové hadice (části strojů), listové zásobníky (části strojů nebo mechanického nářadí), trysky (části strojů nebo mechanického nářadí), pneumatiky pro kola strojů, vakuové sady (části strojů nebo mechanického nářadí) pro použití v zemědělství, lesnictví, stavebnictví, ve volném čase a pro zahradnické účely, části a vybavení veškerého výše uvedeného zboží; (35) obchod s přístroji, nástroji, příslušenstvím a náhradními díly v oboru lesnictví, zemědělství, stavebním oboru, čistícím a zahradním oboru, obchod s pohonnými hmotami, oleji a nádobami na ně, obchod s pracovními oděvy a s oděvy pro volný čas, obchod s ochrannými pracovními pomůckami, obchod s reklamním zbožím; (37) opravy a údržba přístrojů, nástrojů a příslušenství v oboru lesnictví, zemědělství, stavebním oboru, čistícím a zahradním oboru.

Třídy výrobků a služeb:  
7, 35, 37

(730) **Vodrážka Marek**, Káranská 345/20, Praha 10, Malešice, 10800, CZ

(740) JUDr. Tomáš Lejček MBA, Slezská 169/10, Praha 2, Vinohrady, 12000

(210) **O-594734**

(220) 16.07.2024

(320) 16.07.2024

(540)

## buben

(592) Slovní

(511) (6) mříže a sloupky vyrobené z kovu; (12) stojany na jízdní kola; (19) nekovové mříže kolem stromů; (20) lavičky; (21) odpadkové koše z kovu a plastu, květináče.

Třídy výrobků a služeb:

6, 12, 19, 20, 21

(730) **Vlček Radek**, Luční 521, Město Touškov, 33033, CZ

(740) Langrova, s.r.o., Skrětova 1011/48, Plzeň, Jižní Předměstí, 30100

(210) **O-594735**

(220) 16.07.2024

(320) 16.07.2024

(540)

## houska

(592) Slovní

(511) (6) mříže a sloupky vyrobené z kovu; (12) stojany na jízdní kola; (19) nekovové mříže kolem stromů; (20) lavičky; (21) odpadkové koše z kovu a plastu, květináče.

Třídy výrobků a služeb:

6, 12, 19, 20, 21

(730) **Vlček Radek**, Luční 521, Město Touškov, 33033, CZ

(740) Langrova, s.r.o., Skrětova 1011/48, Plzeň, Jižní Předměstí, 30100

(210) **O-594744**

(220) 16.07.2024

(320) 16.07.2024

(540)



(593) Obrazová

(511) (29) maso, ryby, drůbež a zvěřina, masové výtahy, konzervované, mražené, vařené ovoce a zelenina, želé, džemy, kompoty, vejce, mléko, sýry, máslo, jogurty a mléčné výrobky, potravinářské oleje a tuky; (30) mouka a přípravky vyrobené z obilnin, chléb, pečivo a cukrovinky, čokoláda, zmrzlina, sorbety a jiné produkty určené ke konzumaci v mraženém stavu, cukr, med, melasa, droždí, kypřicí prášek do pečiva, sůl, koření přísady, koření, konzervované byliny, ocet, omáčky a jiná ochucovadla, led (zmrazená voda); (32) nealkoholické nápoje, minerální a syčené vody, ovocné nápoje a ovocné šťávy, sirupy a jiné přípravky pro přípravu nealkoholických nápojů; (35) reklama, propagace, řízení, organizace a administrativa obchodní činnosti, kancelářské práce, velkoobchodní a maloobchodní činnost v oblastech výrobků, a to v oblasti potravin, alkoholických a nealkoholických nápojů, řízení podnikové činnosti, obchodní administrativa, kancelářské práce, přeskupování různého zboží (kromě jejich přepravy) pro třetí osoby za účelem umožnit spotřebiteli, aby si tyto výrobky mohl pohodlně prohlížet a nakupovat; (39) organizace přepravy a skladování zboží a výrobků, balení zboží a výrobků; (40) konzervování potravin a nápojů, zpracování a úprava potravin, lisování ovoce, mletí mouky, konzervování potravin a nápojů, uzení potravin, zmrazování potravin, zakázková výroba zboží; (41) vzdělávání, školení, zábava, sportovní a kulturní činnosti, organizace her a soutěží,

společenských a vzdělávacích akcí; (43) služby zajišťující stravování a nápoje, provoz kavárny, restaurace, bistra, mobilní občerstvení (food truck).

Třídy výrobků a služeb:

29, 30, 32, 35, 39, 40, 41, 43

(730) **Globus ČR, v.o.s.**, Kostelecká 822/75, Praha 9, Čakovice, 19600, CZ

(740) Rott, Růžička & Guttman s.r.o., Vyskočilova 1566, Praha 4, Michle, 14000

(210) **O-594745**

(220) 16.07.2024

(320) 16.07.2024

(540)



(593) Obrazová

(511) (29) maso, ryby, drůbež a zvěřina, masové výtahy, konzervované, mražené, vařené ovoce a zelenina, želé, džemy, kompoty, vejce, mléko, sýry, máslo, jogurty a mléčné výrobky, potravinářské oleje a tuky; (30) mouka a přípravky vyrobené z obilnin, chléb, pečivo a cukrovinky, čokoláda, zmrzlina, sorbety a jiné produkty určené ke konzumaci v mraženém stavu, cukr, med, melasa, droždí, kypřicí prášek do pečiva, sůl, koření přísady, koření, konzervované byliny, ocet, omáčky a jiná ochucovadla, led (zmrazená voda); (32) nealkoholické nápoje, minerální a syčené vody, ovocné nápoje a ovocné šťávy, sirupy a jiné přípravky pro přípravu nealkoholických nápojů; (35) reklama, propagace, řízení, organizace a administrativa obchodní činnosti, kancelářské práce, velkoobchodní a maloobchodní činnost v oblastech výrobků, a to v oblasti potravin, alkoholických a nealkoholických nápojů, řízení podnikové činnosti, obchodní administrativa, kancelářské práce, přeskupování různého zboží (kromě jejich přepravy) pro třetí osoby za účelem umožnit spotřebiteli, aby si tyto výrobky mohl pohodlně prohlížet a nakupovat; (39) organizace přepravy a skladování zboží a výrobků, balení zboží a výrobků; (40) konzervování potravin a nápojů, zpracování a úprava potravin, lisování ovoce, mletí mouky, konzervování potravin a nápojů, uzení potravin, zmrazování potravin, zakázková výroba zboží; (41) vzdělávání, školení, zábava, sportovní a kulturní činnosti, organizace her a soutěží, společenských a vzdělávacích akcí; (43) služby zajišťující stravování a nápoje, provoz kavárny, restaurace, bistra, mobilní občerstvení (food truck).

Třídy výrobků a služeb:

29, 30, 32, 35, 39, 40, 41, 43

(730) **Globus ČR, v.o.s.**, Kostelecká 822/75, Praha 9, Čakovice, 19600, CZ

(740) Rott, Růžička & Guttman s.r.o., Vyskočilova 1566, Praha 4, Michle, 14000

(210) **O-594747**  
(220) 16.07.2024  
(320) 16.07.2024  
(540)



(593) Obrazová  
(511) (29) maso, ryby, drůbež a zvěřina, masové výtázky, konzervované, mražené, vařené ovoce a zelenina, želé, džemy, kompoty, vejce, mléko, sýry, máslo, jogurty a mléčné výrobky, potravinářské oleje a tuky; (30) mouka a přípravky vyrobené z obilnin, chléb, pečivo a cukrovinky, čokoláda, zmrzlina, sorbety a jiné produkty určené ke konzumaci v mraženém stavu, cukr, med, melasa, droždí, kypřicí prášek do pečiva, sůl, koření, přísady, koření, konzervované byliny, ocet, omáčky a jiná ochucovadla, led (zmražená voda); (32) nealkoholické nápoje, minerální a sycené vody, ovocné nápoje a ovocné šťávy, sirupy a jiné přípravky pro přípravu nealkoholických nápojů; (35) reklama, propagace, řízení, organizace a administrativa obchodní činnosti, kancelářské práce, velkoobchodní a maloobchodní činnost v oblastech výrobků, a to v oblasti potravin, alkoholických a nealkoholických nápojů, řízení podnikové činnosti, obchodní administrativa, kancelářské práce, přeskupování různého zboží (kromě jejich přepravy) pro třetí osoby za účelem umožnit spotřebitelům, aby si tyto výrobky mohli pohodlně prohlížet a nakupovat; (39) organizace přepravy a skladování zboží a výrobků, balení zboží a výrobků; (40) konzervování potravin a nápojů, zpracování a úprava potravin, lisování ovoce, mletí mouky, konzervování potravin a nápojů, uzení potravin, zmrazování potravin, zakázková výroba zboží; (41) vzdělávání, školení, zábava, sportovní a kulturní činnosti, organizace her a soutěží, společenských a vzdělávacích akcí; (43) služby zajišťující stravování a nápoje, provoz kavárny, restaurace, bistra, mobilní občerstvení (food truck).

Třídy výrobků a služeb:

29, 30, 32, 35, 39, 40, 41, 43

(730) **Globus ČR, v.o.s.**, Kostelecká 822/75, Praha 9, Čakovice, 19600, CZ  
(740) Rott, Růžička & Guttman s.r.o., Vyskočilova 1566, Praha 4, Michle, 14000

(210) **O-594749**  
(220) 16.07.2024  
(320) 16.07.2024  
(540)



(593) Obrazová  
(511) (29) maso, ryby, drůbež a zvěřina, masové výtázky, konzervované, mražené, vařené ovoce a zelenina, želé, džemy, kompoty, vejce, mléko, sýry, máslo, jogurty a mléčné výrobky, potravinářské oleje a tuky; (30) mouka a přípravky vyrobené z obilnin, chléb, pečivo a cukrovinky, čokoláda, zmrzlina, sorbety a jiné produkty určené ke konzumaci v mraženém stavu, cukr, med, melasa, droždí, kypřicí prášek do pečiva, sůl, koření, přísady, koření, konzervované byliny, ocet, omáčky a jiná ochucovadla, led (zmražená voda); (32) nealkoholické nápoje, minerální a sycené vody, ovocné nápoje a ovocné šťávy, sirupy a jiné přípravky pro přípravu nealkoholických nápojů; (35) reklama, propagace, řízení, organizace a administrativa obchodní činnosti, kancelářské práce, velkoobchodní a maloobchodní činnost v oblastech výrobků, a to v oblasti potravin, alkoholických a nealkoholických nápojů, řízení podnikové činnosti, obchodní administrativa, kancelářské práce, přeskupování různého zboží (kromě jejich přepravy) pro třetí osoby za účelem umožnit spotřebitelům, aby si tyto výrobky mohli pohodlně prohlížet a nakupovat; (39) organizace přepravy a skladování zboží a výrobků, balení zboží a výrobků; (40) konzervování potravin a nápojů, zpracování a úprava potravin, lisování ovoce, mletí mouky, konzervování potravin a nápojů, uzení potravin, zmrazování potravin, zakázková výroba zboží; (41) vzdělávání, školení, zábava, sportovní a kulturní činnosti, organizace her a soutěží, společenských a vzdělávacích akcí; (43) služby zajišťující stravování a nápoje, provoz kavárny, restaurace, bistra, mobilní občerstvení (food truck).

Třídy výrobků a služeb:

29, 30, 32, 35, 39, 40, 41, 43

(730) **Globus ČR, v.o.s.**, Kostelecká 822/75, Praha 9, Čakovice, 19600, CZ  
(740) Rott, Růžička & Guttman s.r.o., Vyskočilova 1566, Praha 4, Michle, 14000

(210) **O-594757**  
(220) 16.07.2024  
(320) 16.07.2024  
(540)



(593) Obrazová  
(511) (9) USB huby, USB adaptéry, redukce (adaptéry na kabely), elektrické nabíjecí kabely, komunikační kabely, USB kabely, videokabely, kabely a dráty, kabely na přenos dat, kabely pro přenos elektrického signálu, elektrické kabely pro přenos zvuku a obrazu, kabely pro multimediální rozhraní s vysokým rozlišením, signální kabely pro zařízení informačních technologií, pro audiovizuální zařízení a pro telekomunikace, nabíječky,

bezdrátové nabíječky, USB nabíječky, nabíječky akumulátorů, přenosné nabíječky, nabíječky baterií do mobilních telefonů pro použití ve vozidlech, baterie, lithiové baterie, dobíjecí baterie, elektrické baterie, lithium-iontové baterie, záložní lithiové baterie, přídatné baterie pro mobilní telefony, obaly na mobilní telefony, obaly na tablety, obaly na přenosné počítače, obaly na čtečky elektronických knih, automobilové držáky telefonů, držáky na mobilní telefony, držáky pro připevnění mobilních telefonů na palubní desku, teleskopické držáky na selfie používané jako příslušenství k chytrým telefonům, držáky tabletů uzpůsobené pro použití v autech, ochranné fólie na chytré telefony, pouzdra na mobilní telefony, pouzdra na tabletové počítače, pouzdra na přenosné počítače, ochranná pouzdra na čtečky elektronických knih, tvrzená skla na ochranu displejů pro chytré telefony; (25) oděvy, obuv, pokrývky hlavy; (35) obchod včetně e-shopu s počítači, telefony, videohrami, elektronickými přístroji a zařízeními, s jejich díly a příslušenstvím.

Třídy výrobků a služeb:  
9, 25, 35

(730) **Kuchler Filip**, Zderadova 478/6, Brno, Trnitá, 60200, CZ

(210) **O-594789**

(220) 18.07.2024

(320) 18.07.2024

(540)



(593) Obrazová

(511) (12) vysokozdvizné vozíky, manipulační vozíky, nákladní automobily se zabudovaným jeřábem, robotické automobily, automobily bez řidiče [autonomní automobily], přívěsy [vozidla], traktory, tažné nákladní automobily, ozubení, ozubené převody, ozubená soukolí pro pozemní vozidla, automobily.

Třídy výrobků a služeb:  
12

(730) **NINGBO RUYI JOINT STOCK CO., LTD.**, 656 Taoyuan North Road, Chengguan, Ninghai, Zhejiang, 315600, CN

(740) Mgr. Zuzana Čabart Šimonovská LL.M., Václavské náměstí 2132/47, Praha 1, Nové Město, 11000

(210) **O-594797**

(220) 18.07.2024

(320) 18.07.2024

(540)



(593) Obrazová

(511) (5) absorpční inkontinenční pleny, inkontinenční pleny, plenkové kalhotky pro inkontinenční pacienty, jednorázové pleny, jednorázové inkontinenční vložky, jednorázové plenky z celulózy pro inkontinenční pacienty; (9) senzory pro určení polohy, senzory pro sledování fyzických pohybů, senzory "internetu věcí" (IoT), elektrická čidla, elektronická čidla, senzory biočipů, digitální snímače, optické senzory, snímače vlhkosti, snímače hladiny, snímače plynu, elektrochemická čidla plynu, signalizační senzory, všechny výše uvedené výrobky v souvislosti se zdravotní péčí (a nikoliv v souvislosti se sázkami, kasinem, hraním her a hraním her online); (44) lékařská vyšetření, služby lékařské analýzy vztahující se k diagnostikování a léčbě nemocí, poradenské služby vztahující se ke zdravotním problémům, poskytování lékařských informací, poradenské služby vztahující se k lékařským službám, informační služby vztahující se ke zdravotní péči, služby vztahující se k přípravě lékařských zpráv, lékařské diagnostické služby, lékařské analýzy za účelem diagnostiky a léčby osob, vzdálené sledování zdravotních údajů za účelem lékařské diagnostiky a léčby, telemedicina, lékařské analytické služby vztahující se k léčbě osob, služby lékařské péče a analýzy vztahující se k léčbě pacientů, služby rezidenčního lékařského ošetření, poskytování lékařských informací z oboru dermatologie, poskytování lékařských informací z oboru geriatric.

Třídy výrobků a služeb:  
5, 9, 44

(591) Barevná

(730) **Toruńskie Zakłady Materiałów Opatrunkowych, Spółka Akcyjna**, Żółkiewskiego 20/26, 87-100 Toruń, PL

(740) FAJNOR IP s.r.o., Pobřežní 249/46, Praha 8, Karlín, 18600

(210) **O-594817**

(220) 19.07.2024

(320) 19.07.2024

(540)



(593) Obrazová

(511) (45) stylingové služby v oblasti osobního šatníku, poradenství v oblasti návrhu a užívání osobního šatníku a stylové oblékání.

Třídy výrobků a služeb:  
45

(591) Barevná

(730) **Mahdall s.r.o.**, Jánská 454/11, Brno, Brno-město, 60200, CZ

(740) Dobroslav Musil a partneři s.r.o., Zábřdovická 917/11b, Brno, Zábřdovice,

61500

(210) **O-594840**  
(220) 22.07.2024  
(320) 22.07.2024  
(540)



(593) Obrazová  
(511) (36) pronájem nemovitostí, správa nemovitostí, správa nemovitostí spojená s transakcemi nemovitostí; (37) stavební dozor a dohled, stavitelství, developerské služby (stavebnictví), poradenství v oblasti stavebnictví; (39) poradenství vztahující se k rozvodům energie z obnovitelných zdrojů; (42) poradenství a projektové studie v oblasti stavebnictví (návrhy, projekty), energetické audity, technický dozor, konzultační a poradenská činnost v oblasti energetických technologií a projektů, poradenské služby vztahující se k využívání energie v oblasti obnovitelných zdrojů.

Třídy výrobků a služeb:  
36, 37, 39, 42

(591) Barevná  
(730) **Brandalík Jakub**, Klausova 1360/13b, Praha 5, Stodůlky, 15500, CZ  
(740) Mgr. Jitka Vejražková, Pod Harfou 938/58, Praha 9, Vysočany, 19000

(210) **O-594847**  
(220) 22.07.2024  
(320) 22.07.2024  
(540)



(593) Obrazová  
(511) (35) zprostředkování prodeje vozidel; (37) opravy motorových vozidel, autoservis, pneuservis, autoumývárna, karosárna, lakovna; (39) autopůjčovna, pronájem motorových vozidel.

Třídy výrobků a služeb:  
35, 37, 39

(730) **AUTOSERVIS Zlín s.r.o.**, L. Váchy 517, Zlín, Prštné, 76001, CZ  
(740) Mgr. Dagmar Ressová Maršíková, Ševcovská 3246, Zlín, 76001

(210) **O-594854**  
(220) 22.07.2024  
(320) 22.07.2024  
(540)



(593) Obrazová  
(511) (25) oděvy, obuv, pokrývky hlavy, části oděvů, obuvi a pokrývek hlavy, opasky, šátky, šály, sportovní oblečení, spodní prádlo, funkční prádlo, sportovní obuv, plavky; (41) odborné vzdělávání v oblasti sebeobran, kurzy sebeobran, provozování fitness center, služby v oblasti sportu a

fitness.

Třídy výrobků a služeb:  
25, 41

(591) Barevná  
(730) **StaySafe s.r.o.**, Vladislavova 336/17, Kutná Hora, Kutná Hora-Vnitřní Město, 28401, CZ  
(740) Bc. Ondřej Ekrt LL.M., Jiráskova 434, Lenešice, 43923

(210) **O-594857**  
(220) 23.07.2024  
(320) 23.07.2024  
(540)



(593) Obrazová  
(511) (21) skleněné zboží, sklenice na pití, skleněné výrobky pro domácnost, skleněné lahve [nádoby], uzávěry na lahve, koňakové skleničky, dekantéry, sklenice [nádoby], víčka, koktejlové sklenice, skleničky na alkohol, sklo s potiskem, skleněné stolní nádoby, sklenice, nádoby na pití a barové příslušenství, držáky sklenic na nápoje, nádoby na pití, lahve, znovu použitelné lahve, karafy, chladicí boxy na víno, nádoby a tvořítka na led, chladicí obaly na lahve, chladicí desky, chladicí tašky, džbány, zátky na lahve, provzdušňovače na víno, porcelánové nádoby a nádoby, kameninové nádoby a nádoby, kovové nádoby, plastové nádoby, kompostovatelné nádoby, konvice, korbele, kořenky, kuchyňské náčiní, mlýnky pro domácnost, nálevky, trychtýře, odměrky, otvíráky, vývrtky; (29) sýry a sýrové delikatesy, mléko a mléčné výrobky, sýrové speciality, jedlé oleje a tuky, maso a masové výrobky jako masové krémy, pomazánky na chleba, přesnídávky masové, lančmíty, ryby, drůbež, zvěřina, masové výtažky, paštiky, uzeniny a uzenářské výrobky, sušená masa a sušené masové výrobky, ovoce, houby a zelenina konzervované, sušené a zavařené, konzervovaná hotová jídla na bázi ovoce, hub a zeleniny spadající do této třídy, želé, kompoty, zeleninové tapenády, oleje a tuky jedlé, přesnídávky ovocné, ovocné dřeně, marmelády, džemy, ovocná povidla, ovocné pomazánky, čatni, olivy, olivové oleje, sušené ovoce a zelenina, houby konzervované, sušené, zavařené, vejce a vaječné výrobky, zpracované ořechy, mandle a jiné suché plody, delikatesy/lahůdky z upravené zeleniny, ovoce, hub, tuků, masa, mléka a vajec, šťáva rajčatová na vaření, výrobky na bázi brambor upravených pro lidskou spotřebu spadající do této třídy; (30) pečivo a pekárenské výrobky, piškoty, oplatky, cukrovinky, cukrářské výrobky všeho druhu, hořčice, ocet, kečup a kečupové omáčky, chuťové a pikantní omáčky spadající do této třídy, majonézy, koření a koření směsi, káva, čaj, kakao, cukr, rýže, těstoviny, čokoláda a výrobky z těchto surovin, kávové náhražky, med, sirup melasový, sůl, obilné vločky, cereální výrobky, snídaňové cereálie; (32) džusy, kolové nápoje, nápoje na bázi ořechů a sóji, pivo a nealkoholické pivo, ochucené sycené nápoje, nealkoholické nápoje, přípravky pro výrobu nápojů, vody, zeleninové šťávy [nápoje], zeleninové nápoje, výtažky k přípravě nápojů, vody s ovocnou příchutí, tonik (neléčivé nápoje), tablety pro přípravu šumivých nápojů, sycené šťávy, smoothies (nealkoholické ovocné koktejly), soda, sirupy a jiné přípravky ke zhotovení nealkoholických nápojů, proteinové nápoje, příchutě k přípravě nealkoholických nápojů, ne ve formě esenciálních olejů, nealkoholická vína, nealkoholické aperitivy, nealkoholické koktejly, nealkoholické hořké likéry, nealkoholické nápoje na bázi ovoce ochucené čajem, nealkoholické nápoje na bázi zeleninových šťáv, nealkoholické nápoje obohacené o vitamíny, nealkoholické nápoje obohacené vitamíny a minerálními solemi, nealkoholické nápoje s kávovou příchutí, nealkoholické nápoje s obsahem ovocných šťáv, nealkoholické nápoje s příchutí piva, nealkoholické nápoje s příchutí čaje, nealkoholické nápoje s příchutí kávy, nealkoholické nápoje z ovocných šťáv, nealkoholické ovocné nápoje, nutričně obohacené nápoje, odalkoholizovaná vína, odalkoholizované nápoje, organická ovocná šťáva, ovocné nápoje, ovocné šťávy, prášky na přípravu nápojů, příchutě k přípravě nápojů, nápoje ze směsí ovocných a zeleninových džusů, nápoje pro sportovce, nápoje pro sportovce obohacené proteiny, nápoje pro sportovce s obsahem elektrolytů,



nápoje obsahující vitamíny, mošty, minerální voda, limonády, izotonické nápoje, energetické nápoje, cidre nealkoholický, citronády, bezlepkové pivo, dealkoholizované víno, dealkoholizované destiláty, dealkoholizované pálenky; (33) alkoholické nápoje s výjimkou piva, alkoholické přípravky pro výrobu nápojů, vína, sekty, šumivá vína, pálenky, předpřipravené alkoholické nápoje, předem namíchané alkoholické nápoje, s výjimkou nápojů na bázi piva, destilované alkoholické nápoje z obilí, přípravky k výrobě alkoholických nápojů, gin, rummy, alkoholické hořké aperitivy, aperitivy se základem z destilovaných alkoholických lihovin, aperitivy na bázi lihovin, destilované nápoje, alkoholické nápoje z ovoce, alkoholické nápoje obsahující ovoce, koktejly, alkoholické koktejlové směsi, hotové alkoholické koktejly, lihoviny [nápoje], lihové nápoje, digestiva [likéry a lihoviny], alkoholické esence a výtažky, cider, likéry, nápoje s obsahem alkoholu, teplé alkoholické nápoje; (35) obchod, maloobchod a velkoobchod, uvedené služby poskytované také on-line a prostřednictvím jakéhokoliv elektronického prostředku nebo prostřednictvím dálkové objednávky, ve vztahu k výrobkům uvedeným výše v tomto seznamu ve třídách 21, 29, 30, 32 a 33, obchod, maloobchod a velkoobchod, uvedené služby poskytované také on-line a prostřednictvím jakéhokoliv elektronického prostředku nebo prostřednictvím dálkové objednávky, ve vztahu k těmto výrobkům: lednice, vinotéky, chladič boxy elektrické, elektronické a tištěné příručky, knihy a časopisy, tašky, přání, mašle, suhy, obaly na láhve a sklenice, balící papíry, prezentace a degustace pro propagační a prodejní účely ve vztahu k výrobkům uvedeným výše v tomto seznamu ve třídách 21, 29, 30, 32 a 33, organizování akcí, výstav, prodejních trhů a přehlídek pro obchodní, propagační a reklamní účely, zproštění virtuálních výstavních veletrhů on-line, reklama na zboží a služby on-line prodejců prostřednictvím prohlédávatelného on-line návodu, služby zaměřené na správu on-line komunity, on-line podávání aukčních nabídek pro třetí osoby, on-line obchodování, při němž prodejce vystaví výrobky ke dražbě a nabídky se provádí prostřednictvím Internetu, poskytování on-line tržního prostoru pro subjekty nakupující a prodávající výrobky a pro subjekty požadující či nabízející služby, poskytování služeb finančního srovnávání on-line, propagace návrhů druhých prostřednictvím poskytování on-line portfolií přes webovou stránku, zajišťování komerčních transakcí pro třetí strany prostřednictvím on-line obchodů, pořádání interaktivních virtuálních aukcí, poskytování on-line tržiště pro kupující a prodávající zboží a služeb, reklamní, inzertní a propagační činnost prostřednictvím jakéhokoliv média, zprostředkování obchodních smluv pro druhé, zprostředkování obchodních služeb, zprostředkování smluv o poskytování služeb pro druhé prostřednictvím elektronického tržiště na Internetu, obchodní poradenství, služby elektronického obchodování po Internetu a intranetu, provozování on-line trhu pro kupující a prodejce výrobků a služeb, organizace a management při poskytování obchodních motivačních a vědomostních programů, organizace, obsluha a sledování poskytovaných vědomostních programů pro zákazníky, organizace poskytování zákaznických vědomostních programů pro komerční, propagační nebo reklamní účely, poskytování vědomostních, pobídkových a bonusových programů ke komerčním, propagačním a reklamním účelům, vědomostní zákaznické služby ke komerčním, propagačním a/nebo reklamním účelům, správa zákaznických vědomostních, motivačních nebo propagačních programů, řízení vědomostních programů zahrnující slevy nebo pobídky, podpora prodeje prostřednictvím zákaznických vědomostních programů, organizace, provozování a kontrola prodeje a propagačních motivačních programů, vedení motivačních programů pro zaměstnance, analýza reakcí zákazníků, event marketing (získávání zákazníků pořádáním akcí), obchodní informace a poradenství pro zákazníky (zákaznická poradna), poskytování informací zákazníkům o výrobku, poskytování zákaznických informací o produktech prostřednictvím Internetu, služby zákaznického klubu pro komerční, propagační a/nebo reklamní účely, obchodní asistence týkající se franchisingu, obchodně reklamní služby týkající se franchisingu, obchodní poradenské služby týkající se franchisingu, poradenství v oblasti obchodního managementu vztahující se k franchisingu, administrativní podpora a zpracování dat (služby), analýza reakce na reklamu a výzkumu trhu, management a konzultace v oblasti obchodních postupů, management lidských zdrojů, marketing, merchandising, obchodní poradenské služby ohledně zakládání franšíz, obchodní konzultační a poradenské služby, obchodní informace a poradenství pro spotřebitele při výběru výrobků a služeb, obchodní analýzy, obchodní informační služby a průzkumu trhu, plánování marketingových strategií, plánování a vedení obchodních trhů, výstav a prezentací k ekonomickým a reklamním účelům, organizace a řízení prezentací výrobků, pomoc v obchodní a podnikatelské činnosti, management a administrativní služby, poradenské služby vztahující se k propagaci prodeje, prezentace výrobků v komunikačních médiích pro účely maloobchodu, reklamní, marketingové a propagační služby, rozšiřování reklamních, marketingových a propagačních materiálů, služby předvádění

výrobní a vystavování zboží, služby obchodních výstav a veletrhů, služby vztahů s veřejností (public relations), správa vědomostních programů na základě nákupních kupónů, účetnictví, vedení účetních knih a revize účtů (audity), aukce nemovitostí, příprava a pořádání dražeb nemovitostí, zajišťování propagace dobročinných akcí za účelem získání finančních prostředků, výroba reklam, zajišťování reklamních služeb, reklama a propagace, šíření reklam, PR služby, pronájem reklamních ploch a reklamního prostoru, pronájem reklamního času, včetně pronájmu reklamního prostoru a času na Internetu a na sociálních sítích, všechno výše uvedené také poskytováno on-line z počítačové databáze, počítačové sítě, globální počítačové sítě nebo Internetu, poradenské, konzultační a informační služby v oblasti všech výše uvedených služeb tř. 35.

Třídy výrobků a služeb:

21, 29, 30, 32, 33, 35

- (730) **Wine concept s.r.o.**, Jalodvorská 2013/40, Praha 4, Krč, 14200, CZ  
(740) Chytilová & spol., patentová kancelář, s.r.o., Nad spádem 641/20, Praha 4, Podolí, 14700

(210) **O-594858**

(220) 23.07.2024

(320) 23.07.2024

(540)

**MONNER**

(592) Slovní

(511) (43) služby zajišťující stravování a nápoje, dočasné ubytování.

Třídy výrobků a služeb:

43

- (730) **Milk Thistle s.r.o.**, č. p. 186, Miroslavské Knínice, 67172, CZ

(210) **O-594860**

(220) 23.07.2024

(320) 23.07.2024

(540)

**GIST Aplikace**

(592) Slovní

(511) (9) počítače a přístroje pro zpracování informací, počítačové programy (software), informační, komunikační a řídicí/operační počítačové systémy, počítačové a mobilní aplikace, kontrolní software, počítačové a telekomunikační sítě a technologie, příslušenství k počítačové technice spadající do této třídy, monitory, displeje, čipy, procesory, tiskárny, modemy, myši, klávesnice, baterie a akumulátory, elektronické nosiče dat - paměťová média všeho druhu, přístroje pro měření, vážení, kontrolu a signalizaci, telekomunikační přístroje, optické, filmové a fotografické přístroje, přístroje pro záznam, převod a reprodukci zvuku a obrazu, audio-video přístroje, přístroje pro čtení dat a identifikaci, přístroje a zařízení pro vedení, výrobu, přepínání, přeměnu, akumulaci, regulaci nebo řízení elektrického proudu, elektrosoučástky spadající do této třídy, elektroinstalační materiály, komponenty počítačových sítí, elektrické vodiče-kabely všeho druhu, strukturované kabeláže, ochranné pomůcky pro oblast elektro, součásti a náhradní díly k uvedeným přístrojům a zařízením spadající do této třídy; (35) poradenské činnosti v oblasti ekonomiky a obchodu, činnost ekonomických a organizačních poradců, obchodní management, obchodní strategie a plánování, poradenství v oblasti řízení podniku a provozně-ekonomických otázkách, zprostředkování obchodních záležitostí, průzkum a analýza trhů, personální poradenství, automatizované i ruční zpracování dat, statistické zpracování dat, služby databank, správa, prodej a pronájem obchodních dat, poskytování obchodních informací, kancelářské administrativní služby, reklamní a marketingové činnosti, předvádění výrobků, pronájem reklamní plochy, organizování a pořádání reklamních akcí, maloobchodní, velkoobchodní a elektronický prodej počítačových programů (software), informačních systémů a technologií, mobilních aplikací, výpočetní techniky, telekomunikační techniky a spotřební elektroniky; (38) počítačová komunikace - elektronický přenos dat a informací, elektronická pošta, pronájem telekomunikační techniky a zařízení pro přenos dat a informací, telekomunikační služby, poskytování telekomunikačních připojení k počítačovým sítím, poskytování informací a poradenství v oblasti elektronického přenosu dat; (42) tvorba počítačových programů, tvorba řídicích, informačních a komunikačních systémů, tvorba počítačových a mobilních aplikací, činnosti programátorů - programování počítačů, kontrola software, počítačové analýzy, kopírování software, výzkum a vývoj software, informačních systémů a technologií, programování průmyslových strojů, pronájem počítačové techniky a software, poradenství a konzultace v oblasti počítačů, software a informačních technologií, tvorba internetových stránek, webhosting,

projektová a inženýrská činnost v průmyslu, průmyslový design, měřicí, zkušební, kontrolní a testovací činnosti.

Třídy výrobků a služeb:

9, 35, 38, 42

(730) **GIST Consulting, s.r.o.**, Collinova 421, Hradec Králové, Věkoše, 50003, CZ

(740) Ing. Jarmila Javoříková, patentová zástupkyně, Slunečná 4566, Zlín, 76005

(210) **O-594861**

(220) 23.07.2024

(320) 23.07.2024

(540)

## GIST Application

(592) Slovní

(511) (9) počítače a přístroje pro zpracování informací, počítačové programy (software), informační, komunikační a řídicí/operační počítačové systémy, počítačové a mobilní aplikace, kontrolní software, počítačové a telekomunikační sítě a technologie, příslušenství k počítačové technice spadající do této třídy, monitory, displeje, čipy, procesory, tiskárny, modemy, myši, klávesnice, baterie a akumulátory, elektronické nosiče dat - paměťová média všeho druhu, přístroje pro měření, vážení, kontrolu a signalizaci, telekomunikační přístroje, optické, filmové a fotografické přístroje, přístroje pro záznam, převod a reprodukci zvuku a obrazu, audio-video přístroje, přístroje pro čtení dat a identifikaci, přístroje a zařízení pro vedení, výrobu, přepínání, přeměnu, akumulaci, regulaci nebo řízení elektrického proudu, elektrosoučástky spadající do této třídy, elektroinstalační materiály, komponenty počítačových sítí, elektrické vodiče-kabely všeho druhu, strukturované kabeláže, ochranné pomůcky pro oblast elektro, součásti a náhradní díly k uvedeným přístrojům a zařízením spadající do této třídy; (35) poradenské činnosti v oblasti ekonomiky a obchodu, činnost ekonomických a organizačních poradců, obchodní management, obchodní strategie a plánování, poradenství v oblasti řízení podniku a provozně-ekonomických otázkách, zprostředkování obchodních záležitostí, průzkum a analýza trhů, personální poradenství, automatizované i ruční zpracování dat, statistické zpracování dat, služby databank, správa, prodej a pronájem obchodních dat, poskytování obchodních informací, kancelářské administrativní služby, reklamní a marketingové činnosti, předvádění výrobků, pronájem reklamní plochy, organizování a pořádání reklamních akcí, maloobchodní, velkoobchodní a elektronický prodej počítačových programů (software), informačních systémů a technologií, mobilních aplikací, výpočetní techniky, telekomunikační techniky a spotřební elektroniky; (38) počítačová komunikace - elektronický přenos dat a informací, elektronická pošta, pronájem telekomunikační techniky a zařízení pro přenos dat a informací, telekomunikační služby, poskytování telekomunikačních přípojení k počítačovým sítím, poskytování informací a poradenství v oblasti elektronického přenosu dat; (42) tvorba počítačových programů, tvorba řídicích, informačních a komunikačních systémů, tvorba počítačových a mobilních aplikací, činnosti programátorů - programování počítačů, kontrola software, počítačové analýzy, kopírování software, výzkum a vývoj software, informačních systémů a technologií, programování průmyslových strojů, pronájem počítačové techniky a software, poradenství a konzultace v oblasti počítačů, software a informačních technologií, tvorba internetových stránek, webhosting, projektová a inženýrská činnost v průmyslu, průmyslový design, měřicí, zkušební, kontrolní a testovací činnosti.

Třídy výrobků a služeb:

9, 35, 38, 42

(730) **GIST Consulting, s.r.o.**, Collinova 421, Hradec Králové, Věkoše, 50003, CZ

(740) Ing. Jarmila Javoříková, patentová zástupkyně, Slunečná 4566, Zlín, 76005

(210) **O-594862**

(220) 23.07.2024

(320) 23.07.2024

(540)

## GIST Software

(592) Slovní

(511) (9) počítače a přístroje pro zpracování informací, počítačové programy (software), informační, komunikační a řídicí/operační počítačové systémy, počítačové a mobilní aplikace, kontrolní software, počítačové a telekomunikační sítě a technologie, příslušenství k počítačové technice spadající do této třídy, monitory, displeje, čipy, procesory, tiskárny,

modemy, myši, klávesnice, baterie a akumulátory, elektronické nosiče dat - paměťová média všeho druhu, přístroje pro měření, vážení, kontrolu a signalizaci, telekomunikační přístroje, optické, filmové a fotografické přístroje, přístroje pro záznam, převod a reprodukci zvuku a obrazu, audio-video přístroje, přístroje pro čtení dat a identifikaci, přístroje a zařízení pro vedení, výrobu, přepínání, přeměnu, akumulaci, regulaci nebo řízení elektrického proudu, elektrosoučástky spadající do této třídy, elektroinstalační materiály, komponenty počítačových sítí, elektrické vodiče-kabely všeho druhu, strukturované kabeláže, ochranné pomůcky pro oblast elektro, součásti a náhradní díly k uvedeným přístrojům a zařízením spadající do této třídy; (35) poradenské činnosti v oblasti ekonomiky a obchodu, činnost ekonomických a organizačních poradců, obchodní management, obchodní strategie a plánování, poradenství v oblasti řízení podniku a provozně-ekonomických otázkách, zprostředkování obchodních záležitostí, průzkum a analýza trhů, personální poradenství, automatizované i ruční zpracování dat, statistické zpracování dat, služby databank, správa, prodej a pronájem obchodních dat, poskytování obchodních informací, kancelářské administrativní služby, reklamní a marketingové činnosti, předvádění výrobků, pronájem reklamní plochy, organizování a pořádání reklamních akcí, maloobchodní, velkoobchodní a elektronický prodej počítačových programů (software), informačních systémů a technologií, mobilních aplikací, výpočetní techniky, telekomunikační techniky a spotřební elektroniky; (38) počítačová komunikace - elektronický přenos dat a informací, elektronická pošta, pronájem telekomunikační techniky a zařízení pro přenos dat a informací, telekomunikační služby, poskytování telekomunikačních přípojení k počítačovým sítím, poskytování informací a poradenství v oblasti elektronického přenosu dat; (42) tvorba počítačových programů, tvorba řídicích, informačních a komunikačních systémů, tvorba počítačových a mobilních aplikací, činnosti programátorů - programování počítačů, kontrola software, počítačové analýzy, kopírování software, výzkum a vývoj software, informačních systémů a technologií, programování průmyslových strojů, pronájem počítačové techniky a software, poradenství a konzultace v oblasti počítačů, software a informačních technologií, tvorba internetových stránek, webhosting, projektová a inženýrská činnost v průmyslu, průmyslový design, měřicí, zkušební, kontrolní a testovací činnosti.

Třídy výrobků a služeb:

9, 35, 38, 42

(730) **GIST Consulting, s.r.o.**, Collinova 421, Hradec Králové, Věkoše, 50003, CZ

(740) Ing. Jarmila Javoříková, patentová zástupkyně, Slunečná 4566, Zlín, 76005

(210) **O-594868**

(220) 23.07.2024

(320) 23.07.2024

(540)

**TROPHY  
MONSTER**

**TM**  
TROPHY  
MONSTER

**TROPHY  
MONSTER**

**TM**  
TROPHY  
MONSTER

(593) Obrazová

(511) (6) busty z obecných kovů, drobné kovové železářské zboží, figurky (sošky) z obecných kovů, kovové nádoby jako obaly, kovové pamětní desky, kovové pamětní plakety, kovové vývěsní štíty, kovové železářské zboží, obecné kovy, v surovém stavu nebo částečně zpracované, ozdobná kování na dveře a okna, pamětní poháry ve formě sošek z obecných kovů, plakety z obecných kovů a jejich slitin, slitin obecných kovů, sochy z obecných kovů, sošky z obecných kovů, trofeje z obecných kovů a jejich slitin, umělecká díla z bronzu, umělecké předměty z obecných kovů, vítězné poháry vyrobené z obecných kovů, železo, v surovém stavu nebo částečně zpracované; (14) medaile z obecných kovů a jejich slitin, medaile ze dřeva, vosku, sádry nebo plastu, medaile z porcelánu, keramiky, kameniny,

terakoty nebo skla; (20) bedny na hračky, bedny ne kovové, busty ze dřeva, vosku, sádry nebo plastu, domovní čísla, ne kovová, ne podsvícená, dřevěné obaly na lahve, figurky ze dřeva, vosku, sádry nebo plastu, identifikační štítky, ne kovové, krabice ze dřeva nebo plastu, nábytek, nafukovací reklamní předměty, nástěnky (vývěsky), poháry ze dřeva, vosku, sádry nebo plastu, pamětní poháry ve formě sošek ze dřeva, vosku, sádry nebo plastu, plakety ze dřeva, vosku, sádry nebo plastu, plastové štítky, poháry (ceny) ze dřeva, vosku, sádry nebo plastu, polštáře (dekorační), poutače ze dřeva nebo plastu, rámy na obrazy, sochy ze dřeva, vosku, sádry nebo plastu, sošky ze dřeva, vosku, sádry nebo plastu, trofeje ze dřeva, vosku, sádry nebo plastu, truhlářské výrobky, umělecké předměty ze dřeva, vosku, sádry nebo plastu, vitríny a stojany na vystavení šperků, výrobky z proutí, vývěsní štíty ze dřeva nebo plastu; (21) busty z porcelánu, keramiky, kameniny nebo skla, dekorační předměty z porcelánu, figurky (sošky) z porcelánu, keramiky, kameniny, terakoty nebo skla, flakóny, hrnčířské výrobky, hrnky, jídelní soupravy [nádobí], kapesní lahve, krabičky ze skla, lahve, malované skleněné výrobky, nádobí z kameniny, nádobí z porcelánu, návleky na hrnky, organizéry na drobné předměty pro domácnost, ozdobné skleněné koule, poháry, pamětní poháry ve formě sošek z porcelánu, keramiky, kameniny, terakoty nebo skla, plakety z porcelánu, keramiky, kameniny, terakoty nebo skla, poháry (ceny) z porcelánu, keramiky, kameniny, terakoty nebo skla, prostírání, ne papírové nebo textilní, sklo surové nebo jako polotovár, s výjimkou stavebního skla, sklenice [nádoby], sochy z porcelánu, keramiky, kameniny nebo skla, stojánky na jídelní listky, stojánky na ubrousky (stolování), svícný, šálky, talíře z porcelánu, keramiky, kameniny, terakoty nebo skla, hrníčky, vázy, výrobky z křišťálového skla, výrobky z porcelánu, vývěsní štíty ze skla nebo porcelánu; (40) barvení, broušení, broušení optického skla, cínování, foukání skla, hlubotisk, konečná úprava papíru, laminování, leštění broušením, litografický tisk, nepromokavá úprava látek, nekrčivá úprava látek, ofsetový tisk, pískování, pokovování, poniklování, poskytování informací týkajících se úpravy a zpracování materiálů, pozlacování, prošívání, rámování uměleckých děl, rýsování laserem, rytí, řezání materiálů, separace barev, sítotisk, stříbření, tisk, úprava a zpracování kovů, úprava a zpracování textilií, úprava papíru, vypalování keramiky, vyšívání, 3D tisk na zakázku pro jiné osoby, zpracování plastů, tvarování plastových materiálů.

Třídy výrobků a služeb:

6, 14, 20, 21, 40

(591) Barevná

(730) **POHÁRY BAUER s.r.o.**, Jandova 10/3, Praha 9, Vysočany, 19000, CZ

(740) JUDr. Milan Kyjovský, advokát, Jaselská 202/19, Brno, Veveří, 60200

(210) **O-594872**

(220) 23.07.2024

(320) 23.07.2024

(540)



(593) Obrazová

(511) (16) tiskoviny a papír, výrobky z papíru a to upomínkové předměty, polygrafické výrobky, periodické a neperiodické publikace, brožury, kuchařky, účetní knihy, filtrační papír, kávové filtry papírové, informační produkty a reklamní materiály na papírových nosičích, tištěné manuály,

plakáty, kalendáře, samolepky, obtisky, papírové a umělohmotné tašky jako upomínkové předměty, tužky, pera a pastelky jako upomínkové předměty, papírové obaly všeho druhu, ubrousky a ubrusy papírové, krabice lepenkové nebo papírové, tiskárenské výrobky, propagační publikace, tištěné propagační materiály, ubrousky papírové toaletní, papírové podložky pod sklenice, paragony, podnosy na rozdělování a počítání mincí; (35) dodavatelské služby pro třetí osoby (nákup výrobků a služeb pro jiné podniky), obstarání a distribuce reklamních výrobků pro jiné podnikatelské subjekty, reklama, propagace a inzerce, činnost podnikatelských, ekonomických a organizačních poradců, administrativní činnost, zprostředkovatelská činnost v oblasti obchodu s nápoji a potravinami, ekonomické informace a obchodní poradenství, poradenská, informační a konzultační činnost v oblasti obchodu s nápoji a potravinami, reklamní a obchodní poradenská činnost v oblasti služeb zařazených níže ve tř. 43, organizování komerčních akcí, marketing, merchandising, franchising; (43) hostinská a restaurační činnost, poskytování gastronomických služeb, příprava jídel a výrobků studené kuchyně, pořádání hostin, provozování baru, bufetu, samoobslužné restaurace, kavárny, pronajímání restauračních a jednacích místností k pořádání seminářů, konferencí, školení a společenských akcí, služby spojené s provozováním pohostinství, barů a restaurací, restaurace rychlého občerstvení, restaurace servírující porcované maso, restaurace s odnosem jídel s sebou, dočasné ubytování, poskytování dočasného ubytování pro hosty, poskytování rekreačního ubytování, podávání jídel a nápojů, podávání alkoholických nápojů, podávání stravování a nápojů v restauracích a barech, pohostinství (služby), catering (poskytování jídla a nápojů).

Třídy výrobků a služeb:

16, 35, 43

(591) Barevná

(730) **GASTRO SQUAD s.r.o.**, Kaštanová 1055/14, Olomouc, 77900, CZ

(740) Mgr. Petr Bílý LL.M., advokát, Otýlie Beníškové 1664/14, Plzeň, Severní Předměstí, 30100

(210) **O-594873**

(220) 23.07.2024

(320) 23.07.2024

(540)



(593) Obrazová

(511) (16) periodické a neperiodické tiskoviny, fotografie, tiskárenské výrobky, brožury, letáky a upomínkové předměty s logem organizace z papíru spadající do této třídy, knihy, učebnice a učební pomůcky (mimo přístrojů), časopisy, prospekty, zápisníky (notesy), informační produkty na papírových nosičích, plakáty, data a databáze na papírových nosičích, sešity, pera; (35) reklama v periodikách, brožurách a novinách, distribuce propagačního materiálu, distribuce reklamních tiskovin, inzerce a inzertní služby, vyhledávání partnerství v oblasti obchodní činnosti, marketing, shromažďování obchodních informací v počítačových databázích, zpracování textů, poskytování komerčních a obchodních informací, vydávání reklamních, inzertních, propagačních materiálů, obchodní poradenské služby vztahující se k marketingu, obchodní průzkum, poskytování reklamního prostoru, propagace, služby v oblasti obchodního managementu, obchodní administrativa, obchodní propagace, reklama,

poskytování obchodních informací o komerčních podnicích a komerčních informacích prostřednictvím globální počítačové sítě, digitalizovaná správa databází, obchodní analýzy, obchodní informační služby a průzkumy trhu, organizování výstav a akcí k obchodním nebo reklamním účelům, reklama na internetu pro třetí osoby, příprava inzertních sloupků, psaní reklamních textů, vydávání reklamních materiálů a textů; (41) vzdělávání a kulturní aktivity, výchovná, školicí a kulturní činnost, organizace kulturních akcí, pořádání seminářů, workshopů a vědeckých konferencí, vydavatelská činnost, organizování kulturních a vzdělávacích výstav, turistické prohlídky s průvodcem, vedení a organizování kongresů, vedení kurzů, seminářů a workshopů, vydávání publikací, vydávání elektronických časopisů, multimediální vydávání elektronických publikací, vydávání a publikování časopisů, vydávání dokumentů, vydávání knih, poskytování on-line publikací, poskytování on-line školení.

Třídy výrobků a služeb:  
16, 35, 41

- (591) Barevná  
(730) **Neuberger Karel, MBA**, Jabloňová 1466, Stříbro, 34901, CZ  
(740) Mgr. Petr Bílý LL.M., advokát, Otýlie Beniškové 1664/14, Plzeň, Severní Předměstí, 30100

- (210) **O-594875**  
(220) 23.07.2024  
(320) 23.07.2024  
(540)



- (593) Obrazová  
(511) (12) automobily, nákladní vozidla, užitková vozidla, osobní automobily, sportovní automobily, obytné automobily (karavany), včetně jejich náhradních dílů zahrnutých v této třídě, karoserie automobilů, podvozky automobilů, automobilové motory, automobilová kola, zabezpečovací zařízení proti krádeži vozidel; (35) zprostředkovatelská činnost v oblasti maloobchodu a velkoobchodu s náhradními díly, příslušenstvím a souvisejícími produkty pro motorová vozidla, provozování e-shopu ve vztahu k prodeji náhradních dílů, příslušenství a souvisejících produktů pro motorová vozidla, zprostředkování obchodu s výše uvedenými výrobky ve třídě 12, inzertní, reklamní a propagační činnost, obchodní administrativa, obchodní konzultační a poradenské služby, organizování obchodních nebo reklamních akcí, poskytování komerčních informací, velkoobchodní a maloobchodní činnosti s motorovými vozidly včetně vozidel ojetých, administrativní služby, převody a přepisy vozidel (administrativní činnost), zajišťování přidělení registračních značek (administrativní činnost), zjišťování a zajišťování výpisů technických údajů vozidel, zjišťování a zajišťování emisního limitu vozidel, zprostředkování a zajišťování ekoplaket do nízkoemisních zón, vše uvedené jako obchodní zprostředkovatelské služby, administrativní služby spojené se zajištěním evidence vozidel na dopravních inspektorátech, export a import motorových vozidel včetně vozidel ojetých, prezentace výrobků v komunikačních médiích pro účely maloobchodu, rozhlasová reklama, telemarketing, televizní reklama, venkovní reklama, vydávání reklamních textů; (36) poskytování finančních informací, finanční poradenství, financování, financování formou koupě na splátky, poskytování informací o pojištění, leasingové financování, zprostředkování leasingových smluv na dopravní prostředky, zprostředkování finančních služeb, poradenství v oblasti pojištění, půjčky (financování), půjčky na splátky, sjednávání zákonného a havarijního pojištění vozidel, uzavírání pojištění; (37) autoservis, motoservis, služby pneuservisu, opravy, údržba a servis motorových vozidel a jejich částí, montáž a servis motorových a přípojných vozidel, jejich součástí a příslušenství, renovace motorových vozidel, renovace náhradních dílů pro motorová vozidla, obnova strojů, montáž vnějších, vnitřních a mechanických součástí vozidel na objednávku (tuning), instalace automobilového příslušenství, repasování (obnova) motorů, čištění, mazání a leštění vozidel, čalounění, lakování a glazurování, mytí dopravních prostředků, služby elektrikářů, poskytování informací vztahujících se k opravám a údržbě motorových vozidel, záruční a jiné opravy vozidel; (39) doprava, pronájem automobilů, pronájem elektrických automobilů,

pronájem motocyklů, pronájem motorových pozemních vozidel, pronájem motorových silničních vozidel, pronájem motorových vozidel, pronájem vozidel na cestování, půjčování vozidel, rezervace pronájmu vozidel, automobilová doprava, parkování automobilů, pronájem střešních nosičů na automobily, zprostředkování přepravy, odtahové služby při poruše vozidla; (42) kontrola motorových pozemních vozidel (zjištění způsobilosti k provozu na silnicích), technické kontroly vozidel, prognostická měření výfukových emisí v ustáleném stavu, služby v oblasti počítačem podporovaného diagnostického testování.

Třídy výrobků a služeb:  
12, 35, 36, 37, 39, 42

- (591) Barevná  
(730) **Auto FK s.r.o.**, Všechnomy 94, Strančice, 25163, CZ  
(740) Mgr. Petr Bílý LL.M., advokát, Otýlie Beniškové 1664/14, Plzeň, Severní Předměstí, 30100

- (210) **O-594889**  
(220) 24.07.2024  
(320) 24.07.2024  
(540)

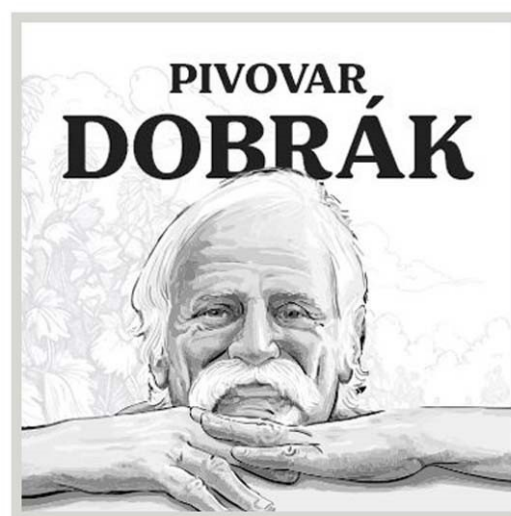

- (593) Obrazová  
(511) (21) sklenice, nádoby na pití a barové příslušenství; (32) pivo a nealkoholické pivo, nealkoholické nápoje; (33) lihoviny; (43) restaurace, restaurace rychlého občerstvení, samoobslužné restaurace, restaurace s odnosem jídel s sebou.  
Třídy výrobků a služeb:  
21, 32, 33, 43  
(730) **CPBS Institute z.s.**, Doudlebská 1699/5, Praha 4, Nusle, 14000, CZ

- (210) **O-594890**  
(220) 24.07.2024  
(320) 24.07.2024  
(540)



- (593) Obrazová  
(511) (16) papír, lepenka, plakáty, fotografie, kalendáře, pohlednice, gratulace, dopisní papíry, obálky, samolepky, obtisky, poznámkové bloky, desky na spisy, pořadače, omalovánky, activity books, balící papír, obaly všeho druhu papírové, listy, pytlíky a sáčky pro obalovou techniku, školní sešity, skicáky, tužky, pastelky, tuhy, gummy, ořezávátka, ořezávátka strojky, penály, papírové tašky, papírové kapesníky, papírové ubrusy a ubrousky, těžítka na papíry, tiskoviny, tiskopisy, časopisy, periodika, knihy, databázové produkty

a databáze v papírové formě, tiskárenské výrobky, písma pro tiskárny, losy, štočky, potřeby pro knižní vazby, lepidla pro papírenství nebo domácnost, materiál pro umělce, štětce, psací stroje a kancelářské potřeby s výjimkou nábytku, učební pomůcky, umělecké nebo ozdobné předměty z papíru, obaly bublinkové (z umělých hmot), plastické obaly nezařazené do jiných tříd; (25) části oděvů, obuvi a pokrývek hlavy, čepice se štítkem, obuv, čepice, pokrývky hlavy, šátky na krk, sportovní pokrývky hlavy (s výjimkou přileb), atletická tílka, běžecké oděvy, bundy, chlapecké oděvy, dámské plavky, dámské šaty, dětské plavky, košile, mikiny, mikiny s kapucí, nákrčník (páska kolem krku z látky, části oděvů) neformální oblečení, pánské, dámské a dětské oděvy, sportovní oděvy (s výjimkou golfových rukavic), trička, trička s potiskem, vyšívané oděvy; (35) propagační, reklamní a inzertní činnost, předvádění zboží, reklamní agentura, aktualizování, rozšiřování a zaslání reklamních materiálů, především letáků, prospektů, katalogů, periodických i neperiodických publikací, tiskovin a různých vzorků, pronájem reklamní plochy, vydávání reklamních textů, rozhlasová a televizní reklama, venkovní reklama, organizace a pořádání výstav ke komerčním a reklamním účelům, příprava obchodních elektronických pozvánek, prezentace hokejových utkání a mistrovství, prezentace uživatelů na stránkách world wide web a na počítačové síti internet, činnost organizačních a ekonomických poradců, ekonomické prognózy, komerční informační kancelář, systemizace informací do počítačové databáze, obchodní průzkum, průzkum trhu, zprostředkovatelská činnost v oblasti marketingu, reklamy, inzerce, výstav s obchodním zaměřením, pomoc při řízení obchodní činnosti, poradenství v obchodní činnosti, obchodní nebo podnikatelské informace, marketingové studie, organizační poradenství, zprostředkování obchodních kontaktů, provádění obchodních operací, komerční využití internetu v oblastech komerčních internetových médií a informačních služeb, on-line inzerce, merchandising, franchising; (39) služby v dopravě a přepravě, balení a skladování zboží, organizování cest, zajišťování přepravy nemocných, přeprava nemocných do zdravotnických zařízení, k lékaři, na rehabilitaci, do lázní, transport raněných a nemocných, včetně transportu z a do zahraničí, zajišťování přepravy pro plnění transplantčního programu, záchranné služby (v dopravě), vše v rámci této třídy, taxi doprava, taxislužba pro vozíčkáře, přeprava zavazadel, pozemní přeprava osob, automobilová přeprava cestujících, logistika v dopravě, pronájem dopravních vozidel, rezervace dopravy, přeprava zásilek, služby v oblasti doručování potravin, poskytování informací o cestování a přepravě, poskytování informací týkajících se plánování a rezervací cest a dopravy elektronickými prostředky, poskytování informací v souvislosti s následujícími obory: taxislužby a přeprava, poskytování služeb objednávání taxi prostřednictvím mobilních aplikací; (41) nakladatelství a vydavatelství, ediční činnost, publikační činnost, nahrávání nosičů zvukových nebo obrazově zvukových, půjčování nahraných zvukových a zvukově obrazových záznamů, tvorba audiovizuálních děl, televizní zpravodajství, TV produkce, filmová produkce, tvorba programů, tvorba a výroba televizních a audiovizuálních programů, agenturní činnost v oblasti kultury, zprostředkování v oblasti kultury, výchovy, zábavy a sportu, vzdělávací a soutěžní, zábavní nebo kulturní nebo vzdělávací představení, organizace společenských a kulturních akcí, organizace, provozování a provádění her a soutěží i veřejných, výstavní činnost v oblasti kultury nebo zábavy nebo výchovy nebo vzdělávání, provozování tělovýchovných zařízení, pronájem a půjčování sportovních potřeb s výjimkou dopravních prostředků, půjčování knih, tiskovin, pronájem a půjčování audiopřístrojů, videopřístrojů, videorekordérů, videokamer, fotoaparátů, promítaček, rozhlasových a televizních přijímačů, filmů, kulturních a vzdělávacích potřeb a přístrojů, půjčování a pronájem obrazů, dekorací, pronájem stadiónů, tenisových dvorců, pronájem a půjčování potápěčské výstroje, provozování a/nebo pronájem fitness centra; (44) lékařské služby, veterinární služby, péče o hygienu a krásu osob a zvířat, lékařské poradenství, lékařská pohotovostní služba, poskytování první pomoci, řízení a zabezpečování poskytování přednemocniční neodkladné péče, provozování zdravotnických záchraných a ohlašovacích stanic, zdravotnická záchraná služba, poskytování on-line zdravotních informací pro druhé, lázeňské služby, masáže, zdravotní a ošetřovatelské služby, služby psychologa, zkrášlovací salóny; (45) právní služby, bezpečnostní služby pro ochranu majetku a jednotlivců, sociální a osobní služby poskytované třetími stranami v souvislosti s individuálními potřebami v souvislosti s doprovodem a plněním přání nevléčitelně nemocných nebo velmi starých osob jako pastorační služba, poradenství v oblasti smrti a zármutku, doprovod.

Třídy výrobků a služeb:

16, 25, 35, 39, 41, 44, 45

(591) Barevná

(730) **Ruce pro život z. s.**, č. p. 75, Mezno, 25786, CZ

(740) Mgr. Petr Bílý LL.M., advokát, Otýlie Beníškové 1664/14, Plzeň, Severní Předměstí, 30100

(210) **O-594892**

(220) 24.07.2024

(320) 24.07.2024

(540)



(593) Obrazová

(511) (16) tiskoviny, tištěné reklamní, propagační a informační materiály, propagační publikace, obaly papírové a z plastů, jinde neuvedené obaly a tašky z papíru a plastů, papír a výrobky z papíru všeho druhu, a to papír pro kopírování, papír balicí, papír voskovaný, filtrační papír, tiskárenské výrobky, potřeby pro knižní vazby, plakáty, neperiodické i periodické publikace, a to brožury, časopisy, kalendáře, katalogy, ročenky, knihy, oběžníky, zpěvníky, knihy k nalepování výstřížků, alba, komiksy, archy papíru, lístky, tiskoviny, poutače z papíru nebo z lepenky, mapy, atlasy, obrazy, pohlednice a jiné propagační a informační materiály a upomínkové předměty, spadající do této třídy, a to ročenky, papírové propagační samolepky, manuály, noviny, knihářské výrobky, papírové podložky pod sklenice, i pivní, stolní papírové ubrusy a ubrusy, obaly na lahve, lepenka a kartonážní výrobky, blahopřání i hudební, diagramy, fotografie, stojany na fotografie, grafické reprodukcce, grafiky, lepty, litografie, olejotisky, malby zařamované či nezarámované, letáky, portréty, prospekty, rytiny, psací potřeby, tiskařské typy, štočky, obaly z papíru, známky, samolepky, bloky jako papírnické výrobky, dopisní papír, etikety, kromě textilních, formuláře, karty (nikoliv počítačové či hrací), karty a pásy papírové na počítačové programy, obálky, poštovní známky, pořadače jako kancelářské potřeby, papírnické zboží kancelářské, obalové materiály, pouzdra na pera, pouzdra na razítka, připínáčky, razítka, seznamy, rejstříky, těžítka, tikety, účetní knihy, zápisníky, notesy, krabice lepenkové nebo papírové, obtisky, pásy doutníkové, podložky psací, pouzdra na doklady, praporečky, pletky jako obaly z papíru nebo umělých hmot, ručníky papírové, štíty vývěsní z papíru nebo z lepenky, tabule reklamní z papíru nebo lepenky, učební a vyučovací pomůcky s výjimkou přístrojů; (25) části oděvů, obuvi a pokrývek hlavy, čepice se štítkem, atletická obuv, baseballová obuv, basketbalové tenisky, běžecká obuv, boty, dámské kozačky, dámské sandály, dětská obuv a obuvní doplňky, kojenecké botičky, kotníková obuv, kožená obuv, lodičky (obuv), mokasíny, obuv, obuv pro děti a nemluvnata, obuv pro volný čas, pánská a dámská obuv, společenská obuv, sportovní obuv, tenisky, plátěnky, žabky, baseballové čepice, čelenky (oděvy), čepice, čepice s bambulí, čepice s kšiltem, dětské pokrývky hlavy, kapuce, kšilty, multifunkční šátky (šály), pletené čepice, pokrývky hlavy, pokrývky hlavy s kšiltem, šátky na hlavu, šátky na krk, sportovní čepice a klobouky, sportovní pokrývky hlavy (s výjimkou přileb), atletická tílka, atletické úbory, běžecké oděvy, blejzry, body zapínané v rozkroku pro kojenec a batolata, bombery, boxerské trenýrky, bundy, burky, chlapecké oděvy, dámské oděvy, dámské plavky, dámské šaty, dětské dupačky, dětské oděvy, dětské plavky, domácí oděvy, domácí župany, dupačky (oděvy), džíny, džínové oděvy, halenky (blůzy), kalhoty, krátké kalhoty, kalhoty na běžné nošení, košile, kožené oděvy, látkové opasky, látkové pásy (oděvy), legíny, letní šaty, mikiny, mikiny s kapucí, nákrčník (páska kolem krku z látky, části oděvů), návleky na ruce (oděvy), neformální oblečení, nepromokavé oděvy, oděvy, oděvy pro dívky, oděvy pro malé děti, oděvy pro sport, overaly, pánské a dámské plavky,

pánské, dámské a dětské oděvy, pánské plavky, pánské ponožky, pánské spodní prádlo, pásky (oděvy), plavky, plážové oděvy, podkolenky, polokošile, ponožky a punčochy, prošívané bundy (oděvy), prošívané vesty, punčochy, rukavice, včetně rukavic z kůže, surové kůže nebo kožešiny, spodní a noční prádlo, sportovní bundy, sportovní kalhoty, sportovní legíny, sportovní mikiny s kapucí, sportovní oděvy (s výjimkou golfových rukavic), teplákové bundy, tepláky, trička, trička s potiskem, vyšívání oděvy; (26) ozdoby textilních výrobků (nažehlovací -), blýskavé ozdoby na oděvy, brože (oděvní doplňky), nápisy na označení textilního zboží, monogramy na označení prádla, nášivky (galanterie), nažehlovací záplaty pro zdobení textilních výrobků (textilní galanterie), odznaky, ne z drahých kovů, ozdobné látkové záplaty, ozdobné nažehlovací záplaty na bundy, ozdobné prvky na oděvy, ozdoby na klobouky (ne z drahých kovů).

Třídy výrobků a služeb:  
16, 25, 26

- (730) **KLOŽOVÁ DOMINIKA**, č. p. 101, Vitiněves, 50601, CZ  
(740) Mgr. Petr Bílý LL.M., advokát, Otýlie Beníškové 1664/14, Plzeň, Severní Předměstí, 30100

- (210) **O-594893**  
(220) 24.07.2024  
(320) 24.07.2024  
(540)



- (593) Obrazová  
(511) (9) bleskosvody, elektrická vedení, elektrická relé, elektrické kabely, elektrické kolektory, elektrické kontakty, elektrické vodiče, elektrické vypínače a spínače, elektrické zásuvky a zástrčky, kabely z optických vláken, elektrické koncovky, materiály pro elektrická vedení, objímky elektrických kabelů, rozvaděče, rozvodové desky, rozvodové pulty, elektrické svorky, spojky pro elektrická vedení, spoje (elektrotechnika); (35) administrativní prodej, propagace prodeje, služby v oblasti reklamy a propagace prodeje, distribuce propagačního materiálu, rozšiřování reklamních materiálů, šíření reklamních materiálů, příprava reklamních materiálů, vydávání reklamních materiálů, kopírování reklamního materiálu, produkce reklamních materiálů, obchodní propagace, propagace, obchodní propagace, reklama, vydávání reklamních materiálů online, maloobchodní služby v oblasti domácích elektrických zařízení, maloobchodní služby v oblasti domácích elektronických zařízení; (37) instalace a opravy elektrospotřebičů, instalace a opravy klimatizačních zařízení, instalace a opravy mrazicích zařízení, instalace a opravy pecí, instalace a opravy poplašných zařízení proti vloupání, instalace a opravy požárních hlásičů, instalace a opravy topných zařízení, instalace a opravy zavlažovacích zařízení, instalace technických sítí na staveništích, instalace, údržba a opravy kancelářských strojů a zařízení, odrušování elektrických přístrojů, opravy vedení elektrického proudu, pokládka kabelů, poskytování stavebních informací, služby elektrikářů, stavební poradenství, renovace elektroinstalací, elektroinstalace budov pro telekomunikační přenos, elektroinstalace v kancelářích pro přenos dat, podzemní stavební práce vztahující se k elektroinstalaci, instalace radiopřijímačů, instalace počítačů, instalace boilerů, instalace strojů, instalace uzemnění, instalace elektrospotřebičů, instalace bleskosvodů, instalace vybavení budov, poplašná zařízení (instalace -), instalace radiotelefonních zařízení, instalace přenosových vedení, instalace sanitárních zařízení, instalace telekomunikačních sítí, instalace průmyslových zařízení, instalace

nástrojových systémů, instalace kancelářského zařízení, instalace elektrických zařízení, instalace klimatizačních zařízení, instalace elektrických generátorů, instalace požárních hlásičů, instalace komunikačního vybavení, instalace elektronických komunikačních sítí, instalace solárních energetických systémů.

Třídy výrobků a služeb:  
9, 35, 37

- (591) Barevná  
(730) **ŠEBESTA ZBYNĚK**, č. p. 222, Vrbice, 69109, CZ  
(740) Mgr. Petr Bílý LL.M., advokát, Otýlie Beníškové 1664/14, Plzeň, Severní Předměstí, 30100

- (210) **O-594894**  
(220) 24.07.2024  
(320) 24.07.2024  
(540)

## DITON OMNIA

- (592) Slovní  
(511) (1) pojiva do betonu, konzervační přípravky na beton, s výjimkou barev a olejů, chemické látky na provzdušnění betonu; (19) stavební materiály a hmoty, zejména beton a výrobky z betonu, stavební prvky z nekovových materiálů, zejména prvky pro zámkové dlažby, chodníkové a obkladové dlaždice a desky, prvky parkové a zahradní architektury z betonu a jiných nekovových stavebních materiálů, kámen stavební, umělý kámen, materiály na umělé kameny, materiály pro dlažbu ulic, materiály pro stavbu cest, mozaiky pro stavby; (37) stavebnictví, zejména práce zemní, betonářské, zednické, dlaždičské, montážní, obkladačské a jiné stavební, provádění terénních úprav, stavební informace; (42) architektonické návrhářství, poradenství v oboru výzkumu a vývoje stavebních hmot a stavebních materiálů, urbanistické studie, projekční činnost, technologická činnost v oboru stavebních hmot a stavebních materiálů; (44) služby v oblasti zahradní architektury.

Třídy výrobků a služeb:  
1, 19, 37, 42, 44

- (730) **DITON s.r.o.**, č. p. 207, Strážez, 58811, CZ  
(740) Mgr. Ing. Hana Holasová, patentová zástupkyně, Křížová 105/4, Brno, Staré Brno, 60300

- (210) **O-594907**  
(220) 24.07.2024  
(320) 24.07.2024  
(540)



- (593) Obrazová  
(511) (9) mobilní aplikace, počítačový software; (35) reklama a propagace, marketing mobilních aplikací; (42) tvorba počítačového softwaru, konzultační, poradenské a informační služby v oblasti informačních technologií, instalace počítačového softwaru, údržba a aktualizace počítačového softwaru, tvorba mobilních aplikací.

Třídy výrobků a služeb:  
9, 35, 42

- (591) Barevná  
(730) **MobileSoft s.r.o.**, Českoskalická 650, Červený Kostelec, 54941, CZ  
(740) Mgr. Karel Šindelka, advokát, Slavetínská 1146/39, Praha 9, Klánovice, 19014

- (210) **O-594919**  
(220) 25.07.2024  
(320) 25.07.2024  
(540)

## SPOLCHEMIE WaterTreat

- (592) Slovní  
(511) (11) průmyslové provozy na čištění odpadních vod, jednotky k čištění odpadních vod, zařízení na desalinizaci vody, zařízení na čištění, odsolování

a úpravu vody, nádrže na úpravu odpadních vod pro průmyslové účely, svítidla, UV lampy, ne pro léčebné účely, reakční nádoby, odpařovače (na chemické procesy), průmyslová zařízení na filtrování kapalin; (37) instalace potrubních systémů pro rozvod kapalin, realizace technologické části inženýrských staveb v oblasti úpravy a čištění vody, instalace, montáže, opravy a údržba zařízení na úpravu a čištění odpadní vody; (40) úprava a čištění vody, úprava a čištění odpadních vod, průmyslové zpracování odpadních vod, likvidace odpadních vod z průmyslových procesů, čištění průmyslových odpadních vod, demineralizace vody, odsolování vody, zpracování odpadních vod; (42) technické navrhování a plánování potrubí na plyn, vodu a odpadní vodu, technologický výzkum, poskytování technické podpory (poradenství) v oblasti úpravy a čištění vody, technické navrhování a plánování čistíren vod, technické kreslení, projektování ve výstavbě, analýza vody, analytické a výzkumné služby v průmyslu, navrhování technologických zařízení na úpravu a čištění vody.

Třídy výrobků a služeb:

11, 37, 40, 42

(730) **Spolek pro chemickou a hutní výrobu, akciová společnost**, Revoluční 1930/86, Ústí nad Labem, Ústí nad Labem-centrum, 40001, CZ

(210) **O-594940**

(220) 26.07.2024

(320) 26.07.2024

(540)

### Květiny Petr Matuška

(592) Slovní

(511) (20) figurky ze dřeva, vosku, sádry nebo plastu, podstavce pro květináče, tyčky a kůly k rostlinám nebo stromům (nekovové), výrobky z proutí zařazené v této třídě; (21) dekorativní předměty z porcelánu, figurky (sošky) z porcelánu, keramiky, kameniny nebo skla, okenní truhlíky, květináče, koše na květiny, vázy na květiny, hrncířské výrobky; (26) umělé květiny, věnce z umělých květin, věnce z umělých materiálů, umělé rostliny, umělé ovoce a zelenina; (31) přírodní květiny, řezané květiny, aranžované čerstvé květiny, sušené květiny k dekorativnímu použití, sušené rostliny k dekorativním účelům, věnce z přírodních květin, pohřební věnce, živé a sušené rostliny, sazenice, semena pro pěstování rostlin; (35) maloobchodní služby s výrobky výše zařazenými ve třídách 20, 21, 26 a 31, odborné obchodní poradenství; (39) rozvoz květin; (41) instruktáž v oblasti aranžování květin, floristické workshopy; (44) služby v oblasti květinářství, aranžování květin, zhotovování věnců, poradenství v oblasti zahradnictví.

Třídy výrobků a služeb:

20, 21, 26, 31, 35, 39, 41, 44

(730) **Matuška Petr**, V aleji 304/117, Brno, Holásky, 62000, CZ

(740) Ing. Jarmila Strážnická, Ulička 110, Lukov, 76317

(210) **O-594947**

(220) 27.07.2024

(320) 27.07.2024

(540)



(593) Obrazová

(511) (16) časopisy, publikace, tiskárenské výrobky, desky a pořadače na dokumenty, propagační předměty z papíru, lepenky a z kartónu spadající do

třídy 16, dopisní papíry, papír balící, etikety (kromě textilních), formuláře, fotografie, kalendáře, plakáty, billboardy, kancelářské potřeby (kromě nábytku), obaly z kartónu, papíru nebo lepenky, karty, katalogy, lístky, papírové podložky pod sklenice, papírové podložky na stůl, papírové ubrousky, papírové ručníky, psací soupravy; (24) látky, textil a textilní zboží nezahrnuté v jiných třídách, tkaniny, kapesníky látkové, ručníky, šitky textilní, syntetické materiály (náhražkové tkaniny), textilie (materiály); (25) pánské, dámské a dětské oděvy, oděvy pro sport, bundy, sportovní bundy, větrovky, kombinézy (oděvy), tepláky, šortky, kalhoty, legíny, pletené oděvy, oděvy nepromokavé, plavky, sportovní dresy, trička, polokošile, mikiny, tílka, pulovry, vesty, svetry, spodní prádlo, pyžama, ponožky, šály, šátky, pokrývky hlavy, čelenky (oděvy), obuv, sportovní obuv zařazená v této třídě, obuv plážová, fotbalová obuv, lyžařské boty; (35) propagace a reklama, venkovní propagační služby, zveřejňování propagačních textů, propagace sportovních soutěží a akcí, vydávání reklamních, inzertních, propagačních materiálů, mediální propagace akcí formou televize, rádia, časopisů, reklamních ploch, reklamní činnost maloobchodů a velkoobchodů a dovozců, propagace sportovních potřeb na základě jejich testování, maloobchodní a velkoobchodní služby zaměřené na prodej oděvů a oděvních doplňků; (41) trénování sportů, sportovní aktivity, sportovní služby, sportovní výcvik, organizování sportovních a sportovních akcí, provozování sportovních zařízení, organizování sportovních činností a sportovních soutěží, pořádání sportovních soutěží, produkce sportovních akcí, trénink sportovních hráčů, služby sportovních klubů, organizování sportovních turnajů, pořádání sportovních turnajů, organizace sportovních akcí, poskytování informací o sportu, sportovní a rekreační činnosti, organizování fotbalových sportovních akcí, vedení živých sportovních akcí, pořádání komunitních sportovních akcí, zábavní služby v oblasti sportu, služby v oblasti trénování sportů, řízení akcí pro sportovní kluby, služby týkající se sportovních klubů, poskytování prostor a zařízení sportovních klubů.

Třídy výrobků a služeb:

16, 24, 25, 35, 41

(730) **Pavlica Jan**, Pod Lipůvkou 1071, Zubří, 75654, CZ

(740) Mgr. Petr Bílý LL.M., advokát, Otýlie Beníškové 1664/14, Plzeň, Severní Předměstí, 30100

(210) **O-594972**

(220) 29.07.2024

(320) 29.07.2024

(540)



(593) Obrazová

(511) (16) reklamní, propagační a informační materiály z papíru a plastických hmot, a to tiskoviny, kalendáře, plakáty, papírové ubrousky, ubrusy, pohlednice, tužky; (21) sklenice, poháry, číše, láhve; (32) nealkoholické nápoje; (33) alkoholické nápoje; (35) reklamní a propagační činnost v oblasti vinařství a sommeliérství, poradenství v obchodní činnosti v oboru vinařství a sommeliérství, organizování výstav (komerčních nebo reklamních), pořádání veletrhů pro obchodní a reklamní účely, poskytování obchodních informací prostřednictvím medií a webových stránek, prezentace výrobků v komunikačních médiích pro účely maloobchodu; (41) kulturní, zábavné, společenské a sportovní akce (organizování), výchova,

vzdělávání; (43) restaurační, hotelové a barové služby, příprava míchaných nápojů.

Třídy výrobků a služeb:

16, 21, 32, 33, 35, 41, 43

(591) Barevná

(730) **BOHEMIA SEKT, s.r.o.**, Smetanova 220, Starý Plzenec, 33202, CZ

(740) Langrova, s.r.o., Skrětova 1011/48, Plzeň, Jižní Předměstí, 30100

(210) **O-594973**

(220) 29.07.2024

(320) 29.07.2024

(540)



(593) Obrazová

(511) (6) vítězné poháry vyrobené z obecných kovů; (9) helmy na lední hokej, chrániče hlavy pro sport, chrániče úst pro sport, nahrané CD, přístroje na záznam obrazu, přístroje na záznam zvuku, přístroje pro přenos zvuku, počítače, notebooky (počítače); (12) pozemní, vzdušné, vodní a železniční dopravní prostředky; (14) časoměrné systémy pro sport, medaile, přístroje na měření času při sportovních akcích, výherní poháry z drahých kovů, odznaky, bižuterie; (15) hudební nástroje; (16) tiskárenské výrobky, papírnické zboží a vzdělávací potřeby, psací potřeby a razítka, vyučovací pomůcky a potřeby s výjimkou přístrojů, prapory a vlajky papírové; (18) sportovní tašky, sportovní vaky, cestovní tašky na sportovní oděvy, batohy, malé batohy/ruksaky, kufry, tašky, univerzální peněženky, peněženky na papírové peníze, deštníky a slunečníky; (21) lahve na pití pro sport, papírové nebo plastové kelímky, nádoby; (24) prapory a vlajky textilní, ručníky, prostěradla, povlečení, bavlněné textilní výrobky; (25) hokejová obuv, sportovní bundy, sportovní košile, sportovní čepice, sportovní svetry, sportovní ponožky, sportovní kalhoty, sportovní oblečení, obuv sportovní, sportovní dresy, sportovní legíny, sportovní tílka, sportovní saka, oděvy pro sport, sportovní mikiny s kapucí, sportovní čepice a klobouky, sportovní kloboučnické zboží (nikoli helmy), čepice, bundy, trička, mikiny, svetry, saka, obuv, opasky, šátky, šály, spodní prádlo; (26) knoflíky, výšivky; (27) koberce, rohože; (28) hokejky, hokejky na lední hokej, hokejové hole, hokejové hry, hokejové branky, hokejové puky, rukavice na hokej, tašky na hokejky na pozemní hokej, tašky na hokejky pro lední hokej, chrániče hrudníku (na hokej), brusle na lední hokej, síť na lední hokej, protiskluzové pásky na hokejky, chrániče krku pro lední hokej, chrániče brankáře v ledním hokeji, sportovní chrániče (sportovní potřeby), sportovní vybavení a sportovní potřeby obsažené v této třídě, sportovní suspensory, kroužky pro sport, obličejové masky na sport, loketní chrániče (sportovní potřeby), vybavení pro sportovní trénink, chrániče holení (sportovní potřeby), kolenní chrániče (sportovní potřeby), tašky na sportovní potřeby, chrániče pěstí (sportovní potřeby), sportovní chrániče loktů na bruslení, sportovní chrániče paží na bruslení; (32) nealkoholické nápoje; (35) obchodní management pro sportovce, vyhledávání sponzorů pro sportovní soutěže, reklama, marketing, zprostředkování obchodů s výrobky uvedenými výše ve třídách 6, 9, 12, 14, 15, 16, 18, 21, 24, 25, 26, 27, 28 a 32; (36) finanční sponzorování sportovních činností; (39) pořádání a organizování zájezdů; (41) výuka ledního hokeje, trénování sportů, sportovní služby, sportovní výuka, sportovní zařízení (pronájem), sportovní zařízení (provozování), organizování sportovních akcí a sportovních soutěží, pořádání sportovních

kurzů, trénink sportovních hráčů, služby sportovních klubů, sportovní a kulturní aktivity, pořádání komunitních sportovních akcí, poskytování zařízení pro zimní sporty, poskytování prostor pro lední sporty, zábavní služby týkající se sportu, sportovní trénink a instruktáž, poskytování prostor na sportovní trénink, tábory (kursy) se sportovním zaměřením, měření času při sportovních akcích, služby sportovních rozhodčích a sudích, vyučování, vzdělávání.

Třídy výrobků a služeb:

6, 9, 12, 14, 15, 16, 18, 21, 24, 25, 26, 27, 28, 32, 35, 36, 39, 41

(730) **HC Lvi Břeclav - mládež z. s.**, Pod Zámkem 2881/5, Břeclav, 69002, CZ

(210) **O-594975**

(220) 29.07.2024

(320) 29.07.2024

(540)

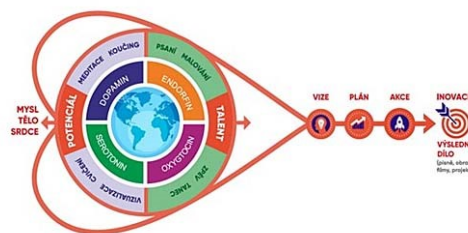

(593) Obrazová

(511) (35) vedení motivačních programů pro zaměstnance, testy pro určení způsobilosti pro zaměstnání, testování osobnosti pro náborové účely, testování k určení odborné způsobilosti, testování dovedností zaměstnanců, poradenství v oblasti řízení lidských zdrojů, poradenství v oblasti zaměstnání a pracovního uplatnění, poradenství v oblasti lidských zdrojů, poradenství týkající se plánování kariéry, poradenství pro výběr řídicích pracovníků (managementu), poradenství pro výběr zaměstnanců; (41) vzdělávací a školicí služby, budování týmů (vzdělávání), konzultační služby v oblasti školení týkajících se managementu, kurzy osobního rozvoje, koučování, kurzy pro rozvoj konzultačních schopností, koučink (školení), pořádání a vedení školicích kurzů, pořádání a vedení výukových programů, pořádání a vedení setkání v oblasti vzdělávání, pořádání školicích kurzů zaměřených na osobní rozvoj, vedení školicích seminářů pro klienty, školení v oblasti komunikačních technik, školení týkající se osobního rozvoje, provozování kurzů týkajících se hodnocení schopností a dovedností, školení zaměstnanců, odborné testování, vyučování, vzdělávání, analýza výsledků vzdělávacích testů a dat pro třetí osoby, výuka rozvoje osobnosti, vedení workshopů a seminářů v oblasti rozvoje osobnosti.

Třídy výrobků a služeb:

35, 41

(591) Barevná

(730) **Dohnal Jindřich Mgr.**, K náměstí 808/9, Praha 8, Ďáblice, 18200, CZ

(740) **JUDr. David Karabec MPA, LL.M.**, Na spojce 610/6, Praha 10, Vršovice, 10100

(210) **O-594977**

(220) 29.07.2024

(320) 29.07.2024

(540) **TVOŘÍM JINAK, TVOŘÍM SRDCEM**

(592) Slovní

(511) (35) vedení motivačních programů pro zaměstnance, testy pro určení způsobilosti pro zaměstnání, testování osobnosti pro náborové účely, testování k určení odborné způsobilosti, testování dovedností zaměstnanců, poradenství v oblasti řízení lidských zdrojů, poradenství v oblasti zaměstnání a pracovního uplatnění, poradenství v oblasti lidských zdrojů, poradenství týkající se plánování kariéry, poradenství pro výběr řídicích pracovníků (managementu), poradenství pro výběr zaměstnanců; (41) vzdělávací a školicí služby, budování týmů (vzdělávání), konzultační služby v oblasti školení týkajících se managementu, kurzy osobního rozvoje, koučování, kurzy pro rozvoj konzultačních schopností, koučink (školení), pořádání a vedení školicích kurzů, pořádání a vedení výukových programů, pořádání a vedení setkání v oblasti vzdělávání, pořádání školicích kurzů zaměřených na osobní rozvoj, vedení školicích seminářů pro klienty, školení v oblasti komunikačních technik, školení týkající se osobního



rozvoje, provozování kurzů týkajících se hodnocení schopností a dovedností, školení zaměstnanců, odborné testování, vyučování, vzdělávání, analýza výsledků vzdělávacích testů a dat pro třetí osoby, výuka rozvoje osobnosti, vedení workshopů a seminářů v oblasti rozvoje osobnosti.

Třídy výrobků a služeb:  
35, 41

(730) **Dohnal Jindřich Mgr.**, K náměstí 808/9, Praha 8, Ďáblice, 18200, CZ

(740) JUDr. David Karabec MPA, LL.M., Na spojce 610/6, Praha 10, Vršovice, 10100

(210) **O-594982**

(220) 30.07.2024

(320) 30.07.2024

(540)

### Bistro U Lupiče Poděbrady

(592) Slovní

(511) (29) zpracovaná zelenina, jako je cibule konzervovaná, čočka konzervovaná, fazole konzervované, hrách konzervovaný, nakládaná zelenina, zelí kysané červené i bílé, nakládané okurky, zeleninové saláty, rajčatový protlak, zeleninové šťávy na vaření, sušená zelenina, vařená zelenina, zelenina v pikantním nálevu, zeleninové polévky, bramborové lupínky, bramborové vločky, bramborové hranolky, bramborové kaše, bramborové krokety, ovoce mražené, kompotované, konzervované, zavařené, kandované a sušené, jablečná a jiná ovocná pyré, kury ovocné, ovocná dřeví i mražená, džemy, marmeláda, ovoce naložené v alkoholu, ovocné rosoly, ovocné saláty, závorový džem, brusinkový kompot, oříšky a arašidy zpracované, arašídové máslo, hrozinky, kakaové máslo, kokos sušený (kokosová moučka), kokosové mléko, zpracované datle, fiky a mandle, olivy konzervované, hummus (pasta z cizmy), konzervované žampiony, konzervované lanýže, ryby, měkkýši, korýši a sumýši neživí a výrobky z nich, jako jsou ančovičky (sardele), humři (neživí), kaviár, konzervy rybí, krevety (vše neživé), langusty (neživé), mušle jedlé (neživé), losos neživý, moučka rybí pro lidskou spotřebu, raci (neživí), rybí plátky (filé), ryby ve slaném nálevu, sardinky, slanečci, sledi, tuňák a ústřice (neživé), maso a masné výrobky, droby, vnitřnosti, dršťky, drůbež (neživá), bujóny, vývary, huspeniny, játra, játrová paštika, jelita, krvavá tlačěnka, jitrnice, klobásy, salámy, párky, konzervy masové, masové extrakty, polévky, přípravy na výrobu polévek, slanina, šunka, uzeniny, uzeniny v teste, tukové pomazánky na chléb, vepřové, hovězí, drůbeží maso, sádlo, zvěřina, vejce, i sušené, vaječný bílek, vaječný žloutek, jedlé oleje, jedlé tuky, margarín, máslo, mléko a mléčné výrobky, jogurty, kefir, kumys (mléčný nápoj), mléčné nápoje (s vysokým obsahem mléka), smetana, syrovátka, sýry, syřidlo, šlehačka, tofu, bílkoviny jako potrava, jedlá želatina, kasein používaný jako přísada ve výživě, pektin pro potravinářství, protein pro lidskou spotřebu; (30) káva, kávové nápoje s mlékem, čaj, kakao, rýže, chléb, mouka, pečivo, těsto, sušenky, dorty, cukrovinky, sladké pečivo a cukrářské zboží, rolády, vodová a smetanová zmrzlina, omáčky, směsi koření a bylin, led pro osvěžení, salátové zálivky, pudinky, koláče s náplní, pizza, těstoviny, majonéza, kečup, barbecue omáčky, ovocné omáčky, palačinky, lívance slané i sladké, bylinky zahradní konzervované; (32) piva, nealkoholická vína, minerální vody, šumivé a jiné nealkoholické nápoje, sirupy a jiné přípravky ke zhotovení nápojů, ovocné šťávy a nápoje z ovocných šťáv; (33) alkoholické nápoje (s výjimkou pív) - vína, lihoviny, likéry, koktejly, aperitivy, brandy, cider, destilované nápoje, gin, pepermintové likéry, griotka, rum, vodka, whisky; (43) služby zajišťující stravování, nápoje a dočasné ubytování, restaurace, bary, bufety, kavárny.

Třídy výrobků a služeb:  
29, 30, 32, 33, 43

(730) **La Place s.r.o.**, Tyršova 786/25, Poděbrady, Poděbrady III, 29001, CZ

(740) Mgr. Petra Šimková, Římská 103/12, Praha 2, Vinohrady, 12000

(210) **O-594983**

(220) 30.07.2024

(320) 30.07.2024

(540)



(593) Obrazová

(511) (29) zpracovaná zelenina, jako je cibule konzervovaná, čočka konzervovaná, fazole konzervované, hrách konzervovaný, nakládaná zelenina, zelí kysané červené i bílé, nakládané okurky, zeleninové saláty, rajčatový protlak, zeleninové šťávy na vaření, sušená zelenina, vařená zelenina, zelenina v pikantním nálevu, zeleninové polévky, bramborové lupínky, bramborové vločky, bramborové hranolky, bramborové kaše, bramborové krokety, ovoce mražené, kompotované, konzervované, zavařené, kandované a sušené, jablečná a jiná ovocná pyré, kury ovocné, ovocná dřeví i mražená, džemy, marmeláda, ovoce naložené v alkoholu, ovocné rosoly, ovocné saláty, závorový džem, brusinkový kompot, oříšky a arašidy zpracované, arašídové máslo, hrozinky, kakaové máslo, kokos sušený (kokosová moučka), kokosové mléko, zpracované datle, fiky a mandle, olivy konzervované, hummus (pasta z cizmy), konzervované žampiony, konzervované lanýže, ryby, měkkýši, korýši a sumýši neživí a výrobky z nich, jako jsou ančovičky (sardele), humři (neživí), kaviár, konzervy rybí, krevety (vše neživé), langusty (neživé), mušle jedlé (neživé), losos neživý, moučka rybí pro lidskou spotřebu, raci (neživí), rybí plátky (filé), ryby ve slaném nálevu, sardinky, slanečci, sledi, tuňák a ústřice (neživé), maso a masné výrobky, droby, vnitřnosti, dršťky, drůbež (neživá), bujóny, vývary, huspeniny, játra, játrová paštika, jelita, krvavá tlačěnka, jitrnice, klobásy, salámy, párky, konzervy masové, masové extrakty, polévky, přípravy na výrobu polévek, slanina, šunka, uzeniny, uzeniny v teste, tukové pomazánky na chléb, vepřové, hovězí, drůbeží maso, sádlo, zvěřina, vejce, i sušené, vaječný bílek, vaječný žloutek, jedlé oleje, jedlé tuky, margarín, máslo, mléko a mléčné výrobky, jogurty, kefir, kumys (mléčný nápoj), mléčné nápoje (s vysokým obsahem mléka), smetana, syrovátka, sýry, syřidlo, šlehačka, tofu, bílkoviny jako potrava, jedlá želatina, kasein používaný jako přísada ve výživě, pektin pro potravinářství, protein pro lidskou spotřebu; (30) káva, kávové nápoje s mlékem, čaj, kakao, rýže, chléb, mouka, pečivo, těsto, sušenky, dorty, cukrovinky, sladké pečivo a cukrářské zboží, rolády, vodová a smetanová zmrzlina, omáčky, směsi koření a bylin, led pro osvěžení, salátové zálivky, pudinky, koláče s náplní, pizza, těstoviny, majonéza, kečup, barbecue omáčky, ovocné omáčky, palačinky, lívance slané i sladké, bylinky zahradní konzervované; (32) piva, nealkoholická vína, minerální vody, šumivé a jiné nealkoholické nápoje, sirupy a jiné přípravky ke zhotovení nápojů, ovocné šťávy a nápoje z ovocných šťáv; (33) alkoholické nápoje (s výjimkou pív) - vína, lihoviny, likéry, koktejly, aperitivy, brandy, cider, destilované nápoje, gin, pepermintové likéry, griotka, rum, vodka, whisky; (43) služby zajišťující stravování, nápoje a dočasné ubytování, restaurace, bary, bufety, kavárny.

Třídy výrobků a služeb:

29, 30, 32, 33, 43

(730) **La Place s.r.o.**, Tyršova 786/25, Poděbrady, Poděbrady III, 29001, CZ

(740) Mgr. Petra Šimková, Římská 103/12, Praha 2, Vinohrady, 12000

(210) **O-594985**

(220) 30.07.2024

(320) 30.07.2024

(540)

## CITYSITE

(592) Slovní

(511) (36) zprostředkovatelská činnost v oblasti realit, činnost realitní kanceláře, poradenství v oboru realit včetně odhadů a oceňování a pojišťování nemovitostí; (37) developerní služby (stavebnictví), stavební činnost, provádění stavebních prací, oprava přestaveb nemovitostí, služby spojené s údržbou nemovitostí, realizace inženýrských sítí, rekonstrukce a revitalizace domů a bytů, sanace budov a staveb; (42) projektování staveb, stavební design, projektová činnost a technické výpočty, projektová a inženýrská činnost ve stavebnictví a investiční výstavbě, architektonické návrhy a studie staveb, projektování inženýrských sítí, projektování sadových a parkových úprav.

Třídy výrobků a služeb:

36, 37, 42

(730) **CONTERA Management s.r.o.**, Na strži 1702/65, Praha 4, Nusle, 14000, CZ

(740) **zaeRkované s.r.o.**, Vršovické náměstí 111/2, Praha 10, Vršovice, 10100

(210) **O-594988**

(220) 30.07.2024

(320) 30.07.2024

(540)

## SLOVAKOFARMA HLOHOVEC

(592) Slovní

(511) (3) mýdla pro osobní potřebu, sprchové gely, sprchové krémy, tekutá mýdla, tělové krémové mléko, tělové šampony, toaletní mýdlo, kosmetika a kosmetické přípravky; (5) farmaceutické přípravky a přírodní léčiva, doplňky stravy pro neléčebné účely, nápoje dietetické, sirupy upravené pro lékařské účely, bylinné přípravky, vše v rámci této třídy; (32) nealkoholické nápoje, minerální a syčené vody, ovocné nápoje a ovocné šťávy, sirupy a jiné nealkoholové přípravky pro přípravu nápojů; (35) maloobchodní, velkoobchodní a internetový prodej s výše uvedenými výrobky ve tř. 3, 5 a 32, obchodní nebo podnikatelské informace, reklama, propagace, marketing, poradenská činnost v oblasti podnikání, pomoc při řízení obchodní činnosti, dovozní a vývozní kancelář, organizování komerčních výstav.

Třídy výrobků a služeb:

3, 5, 32, 35

(730) **M PARTNERS, s.r.o.**, 5. května 1111/11, Praha 4, Nusle, 14000, CZ

(210) **O-595000**

(220) 30.07.2024

(320) 30.07.2024

(540)



(593) Obrazová

(511) (5) léky pro lidskou potřebu, analgetika, anestetika, antibiotika, antiseptika, antibakteriální mýdla, antibakteriální prostředky na mytí rukou, dezinfekční

přípravky, dezinfekční prostředky pro hygienické účely, diagnostické přípravky pro léčebné účely, dietetické látky pro léčebné účely, dietetické potraviny pro léčebné účely, dietetické nápoje pro léčebné účely, farmaceutické přípravky, farmaceutika, fungicidy, humánní léčiva, chemické přípravky pro farmaceutické účely, chemicko-farmaceutické přípravky, krev pro léčebné účely, kultury mikroorganismů pro lékařské a veterinární účely, léčebné oleje, léčiva pro dentální použití, léčivé čaje, bylinné čaje pro léčebné účely, léčivé nápoje, masti pro farmaceutické účely, minerální vody pro lékařské účely, náplasti, obklady, obvazy (zdravotnické potřeby), krycí zdravotnické potřeby v rámci této třídy, sedativa, séra pro léčebné účely, sirupy pro farmaceutické účely, soli pro léčebné účely, sulfonamidy (léčiva), tonika (léčiva), vakcíny, vitamínové přípravky, výživové doplňky; (10) anesteziologické přístroje, diagnostické přístroje pro lékařské účely, fumigační přístroje pro lékařské účely, chirurgické přístroje a nástroje, lékařské přístroje a nástroje, lůžka speciálně vyrobená pro lékařské účely, materiály na šití, ortopedické potřeby, přístroje na měření krevního tlaku, přístroje na vyšetření krve, přístroje na měření tepu, přístroje pro monitorování tělesného složení, přístroje pro monitorování tělesného tuku, rehabilitační přístroje, speciální nábytek pro lékařské účely; (35) reklamní, inzertní a propagační činnost, marketing, průzkum a analýzy trhů, poskytování komerčních informací a jiných komerčních informačních produktů všeho druhu, on-line inzerce, automatizované zpracování dat, vytváření a třídění dat v rámci databáze, obchodní poradenské služby a informace pro spotřebitele, administrativa (obchodní), administrativa prodeje, pomoc v obchodní a podnikatelské činnosti, management a administrativní služby, administrativní zpracování dat, obchodní informační služby dodávané on-line z počítačové databáze nebo z internetu, obchodní analýzy, průzkum a informační služby, průzkum trhu, ekonomické poradenství, provádění a uveřejňování ekonomického výzkumu, poradenství v oblasti podnikání, organizace obchodu a průmyslu, zprostředkovatelská a obstaravatelská činnost v oblasti obchodu a průmyslu; (41) výchova, vzdělávání, zábava a sportovní činnost, služby v oblasti vzdělávání, zábavy a sportu, příprava a pořádání vzdělávacích akcí, pořádání výstav ke kulturním nebo vzdělávacím účelům, korespondenční kurzy, organizování webinářů, pořádání a vedení konferencí, pořádání a vedení kongresů, pořádání a vedení seminářů, pořádání a vedení workshopů, vydávání knih a textů, jiných než reklamních textů, výroba podcastů; (42) vědecký výzkum pro lékařské účely, vědecké a technické služby a související výzkum a projektování, klinické studie, lékařský výzkum, služby vědecké laboratoře; (44) zdravotnická střediska, lékařské služby, nemocniční služby, služby telemedicíny, dietní a výživové poradenství, farmaceutické poradenství, fyzioterapie, lékařská vyšetření, ošetrovatelské služby, služby regenerativní medicíny, zdravotní péče, zdravotní poradenství, pronájem hygienických zařízení, pronájem chirurgických mikroskopů, pronájem chirurgických robotů, vzdálené monitorování zdravotních údajů za účelem lékařské diagnostiky a léčby.

Třídy výrobků a služeb:

5, 10, 35, 41, 42, 44

(730) **Machytka Evžen MUDr., Ph.D.**, Lázeňská 843, Vřesina, 74285, CZ

(740) **Jakub Lichnovský advokátní kancelář s.r.o.**, 28. října 3346/91, Ostrava, Moravská Ostrava, 70200

(210) **O-595002**  
(220) 30.07.2024  
(320) 30.07.2024  
(540)



(593) Obrazová

(511) (5) léky pro lidskou potřebu, analgetika, anestetika, antibiotika, antiseptika, antibakteriální mýdla, antibakteriální prostředky na mytí rukou, dezinfekční přípravky, dezinfekční prostředky pro hygienické účely, diagnostické přípravky pro léčebné účely, dietetické látky pro léčebné účely, dietetické potraviny pro léčebné účely, dietetické nápoje pro léčebné účely, farmaceutické přípravky, farmaceutika, fungicidy, humánní léčiva, chemické přípravky pro farmaceutické účely, chemicko-farmaceutické přípravky, krev pro léčebné účely, kultury mikroorganismů pro lékařské a veterinární účely, léčebné oleje, léčiva pro dentální použití, léčivé čaje, bylinné čaje pro léčebné účely, léčivé nápoje, masti pro farmaceutické účely, minerální vody pro lékařské účely, náplasti, obklady, obvazy (zdravotnické potřeby), krycí zdravotnické potřeby v rámci této třídy, sedativa, séra pro léčebné účely, sirupy pro farmaceutické účely, soli pro léčebné účely, sulfonamidy (léčiva), tonika (léčiva), vakcíny, vitamínové přípravky, výživové doplňky; (10) anesteziologické přístroje, diagnostické přístroje pro lékařské účely, fumigační přístroje pro lékařské účely, chirurgické přístroje a nástroje, lékařské přístroje a nástroje, lůžka speciálně vyrobená pro lékařské účely, materiály na šití, ortopedické potřeby, přístroje na měření krevního tlaku, přístroje na vyšetření krve, přístroje na měření tepu, přístroje pro monitorování tělesného složení, přístroje pro monitorování tělesného tuku, rehabilitační přístroje, speciální nábytek pro lékařské účely; (35) reklamní, inzertní a propagační činnost, marketing, průzkum a analýzy trhů, poskytování komerčních informací a jiných komerčních informačních produktů všeho druhu, on-line inzerce, automatizované zpracování dat, vytváření a třídění dat v rámci databází, obchodní poradenské služby a informace pro spotřebitele, administrativa (obchodní), administrativa prodeje, pomoc v obchodní a podnikatelské činnosti, management a administrativní služby, administrativní zpracování dat, obchodní informační služby dodávané on-line z počítačové databáze nebo z internetu, obchodní analýzy, průzkum a informační služby, průzkum trhu, ekonomické poradenství, provádění a uveřejňování ekonomického výzkumu, poradenství v oblasti podnikání, organizace obchodu a průmyslu, zprostředkovatelská a obstaravatelská činnost v oblasti obchodu a průmyslu; (41) výchova, vzdělávání, zábava a sportovní činnost, služby v oblasti vzdělávání, zábavy a sportu, příprava a pořádání vzdělávacích akcí, pořádání výstav ke kulturním nebo vzdělávacím účelům, korespondenční kurzy, organizování webinářů, pořádání a vedení konferencí, pořádání a vedení kongresů, pořádání a vedení seminářů, pořádání a vedení workshopů, vydávání knih a textů, jiných než reklamních textů, výroba podcastů; (42) vědecký výzkum pro lékařské účely, vědecké a technické služby a související výzkum a projektování, klinické studie, lékařský výzkum, služby vědecké laboratoře; (44) zdravotnická střediska, lékařské služby, nemocniční služby, služby telemedicíny, dietní a výživové poradenství, farmaceutické poradenství, fyzioterapie, lékařská vyšetření, ošetrovatelské služby, služby regenerativní medicíny, zdravotní péče, zdravotní poradenství, pronájem hygienických zařízení, pronájem chirurgických mikroskopů, pronájem chirurgických robotů, vzdálené monitorování zdravotních údajů za účelem lékařské diagnostiky a léčby.

Třídy výrobků a služeb:  
5, 10, 35, 41, 42, 44

(730) **Machytka Evžen MUDr., Ph.D.**, Lázeňská 843, Vřesina, 74285, CZ  
(740) **Jakub Lichnovský** advokátní kancelář s.r.o., 28. října 3346/91, Ostrava, Moravská Ostrava, 70200

(210) **O-595003**  
(220) 30.07.2024  
(320) 30.07.2024  
(540)

## Endohope

(592) Slovní

(511) (5) léky pro lidskou potřebu, analgetika, anestetika, antibiotika, antiseptika, antibakteriální mýdla, antibakteriální prostředky na mytí rukou, dezinfekční přípravky, dezinfekční prostředky pro hygienické účely, diagnostické přípravky pro léčebné účely, dietetické látky pro léčebné účely, dietetické potraviny pro léčebné účely, dietetické nápoje pro léčebné účely, farmaceutické přípravky, farmaceutika, fungicidy, humánní léčiva, chemické přípravky pro farmaceutické účely, chemicko-farmaceutické přípravky, krev pro léčebné účely, kultury mikroorganismů pro lékařské a veterinární účely, léčebné oleje, léčiva pro dentální použití, léčivé čaje, bylinné čaje pro léčebné účely, léčivé nápoje, masti pro farmaceutické účely, minerální vody pro lékařské účely, náplasti, obklady, obvazy (zdravotnické potřeby), krycí zdravotnické potřeby v rámci této třídy, sedativa, séra pro léčebné účely, sirupy pro farmaceutické účely, soli pro léčebné účely, sulfonamidy (léčiva), tonika (léčiva), vakcíny, vitamínové přípravky, výživové doplňky; (10) anesteziologické přístroje, diagnostické přístroje pro lékařské účely, fumigační přístroje pro lékařské účely, chirurgické přístroje a nástroje, lékařské přístroje a nástroje, lůžka speciálně vyrobená pro lékařské účely, materiály na šití, ortopedické potřeby, přístroje na měření krevního tlaku, přístroje na vyšetření krve, přístroje na měření tepu, přístroje pro monitorování tělesného složení, přístroje pro monitorování tělesného tuku, rehabilitační přístroje, speciální nábytek pro lékařské účely; (35) reklamní, inzertní a propagační činnost, marketing, průzkum a analýzy trhů, poskytování komerčních informací a jiných komerčních informačních produktů všeho druhu, on-line inzerce, automatizované zpracování dat, vytváření a třídění dat v rámci databází, obchodní poradenské služby a informace pro spotřebitele, administrativa (obchodní), administrativa prodeje, pomoc v obchodní a podnikatelské činnosti, management a administrativní služby, administrativní zpracování dat, obchodní informační služby dodávané on-line z počítačové databáze nebo z internetu, obchodní analýzy, průzkum a informační služby, průzkum trhu, ekonomické poradenství, provádění a uveřejňování ekonomického výzkumu, poradenství v oblasti podnikání, organizace obchodu a průmyslu, zprostředkovatelská a obstaravatelská činnost v oblasti obchodu a průmyslu; (41) výchova, vzdělávání, zábava a sportovní činnost, služby v oblasti vzdělávání, zábavy a sportu, příprava a pořádání vzdělávacích akcí, pořádání výstav ke kulturním nebo vzdělávacím účelům, korespondenční kurzy, organizování webinářů, pořádání a vedení konferencí, pořádání a vedení kongresů, pořádání a vedení seminářů, pořádání a vedení workshopů, vydávání knih a textů, jiných než reklamních textů, výroba podcastů; (42) vědecký výzkum pro lékařské účely, vědecké a technické služby a související výzkum a projektování, klinické studie, lékařský výzkum, služby vědecké laboratoře; (44) zdravotnická střediska, lékařské služby, nemocniční služby, služby telemedicíny, dietní a výživové poradenství, farmaceutické poradenství, fyzioterapie, lékařská vyšetření, ošetrovatelské služby, služby regenerativní medicíny, zdravotní péče, zdravotní poradenství, pronájem hygienických zařízení, pronájem chirurgických mikroskopů, pronájem chirurgických robotů, vzdálené monitorování zdravotních údajů za účelem lékařské diagnostiky a léčby.

Třídy výrobků a služeb:  
5, 10, 35, 41, 42, 44

(730) **Machytka Evžen MUDr., Ph.D.**, Lázeňská 843, Vřesina, 74285, CZ  
(740) **Jakub Lichnovský** advokátní kancelář s.r.o., 28. října 3346/91, Ostrava, Moravská Ostrava, 70200

(210) **O-595012**  
(220) 31.07.2024  
(320) 31.07.2024  
(540)



(593) Obrazová  
(511) (30) mouka a přípravky vyrobené z obilnin; (40) zpracování a úprava potravin, mletí mouky.

Třídy výrobků a služeb:  
30, 40

(591) Barevná  
(730) **Bílý mlýn s.r.o.**, Mlýnská 20, Dýšina, Nová Huť, 33002, CZ  
(740) JUDr. Pavel Roubal, advokát, Otýlie Beníškové 1664/14, Plzeň, 30100

(210) **O-595023**  
(220) 31.07.2024  
(320) 31.07.2024  
(540)



(593) Obrazová  
(511) (16) papírové dárkové tašky na víno, tiskoviny, fotografie, kancelářské potřeby, reklamní plakáty, tiskárenské výrobky, papírnické zboží a vzdělávací potřeby, papírenské zboží na společenské akce, a to papírové tašky, obálky, papírové ubrousky, jednorázová prostírání z papíru, bloky, zápisníky, diáře, šanony, složky, propisky, pera, tužky a jiné psací potřeby; (21) otvíráky vína, karafy na víno, džbánky na víno, skleničky na víno, nádoby na chlazení vína, košťýře na ochutnávání vína, kbelíky na chlazení vína, pomůcky na nalévání vína, DropStop; (25) zástěry, trička, mikiny, šátky, šály, ponožky, košile, saka [oděvy], látkové kapsičky na krk; (33) alkoholické nápoje (s výjimkou pív), víno všeho druhu, zejména jakostní víno, víno přívlastkové, archivní víno, alkoholizovaná vína, nízkoalkoholické víno, červené víno, bílé víno, růžová vína, šumivé víno, sekty, sladká vína, ovocné víno, stolní vína, tichá vína, dezertní vína, stolní vína, šumivá červená vína, šumivá bílá vína, šumivé hroznové víno, šumivé ovocné víno, přírodní šumivá vína, nápoje na bázi vína, vína s obsahem alkoholu, alkoholické výtažky, alkoholické extrakty a esence z ovoce a hroznů, mošty s alkoholem, koktejly s alkoholem, alkoholické nápoje obsahující ovoce, konzumní a značkové lihoviny, řezané a ušlechtilé destiláty, včetně macerátů a výluhů, vinné, ovocné, bylinné a obilné destiláty, lihoviny, likéry; (35) propagační činnost, obchodní činnost v oboru zemědělské prvovýroby, výroby potravin a vinařství; (40) výroba vín

pro druhé, poradenství v oboru výroby vína, zpracování potravin a nápojů, lisování ovoce, výroba moštu; (41) ochutnávky vín (vzdělávací služby), ochutnávky vín (zábavní služby), ochutnávání vína pro vzdělávací účely, organizování a pořádání výstav, soutěží a přehlídek pro kulturní účely v oblasti vinařství, pořádání výstav pro zábavní účely, kulturní a soutěžní aktivity, pořádání výstav pro účely vzdělání, organizování a vedení společenských akcí, školení, seminářů, konferencí a kongresů, vydavatelská a publikační činnost.

Třídy výrobků a služeb:  
16, 21, 25, 33, 35, 40, 41

(730) **VOC vinice Velké Pavlovice, z.s.**, Nádražní 692/50, Velké Pavlovice, 69106, CZ

(210) **O-595052**  
(220) 01.08.2024  
(320) 01.08.2024  
(540)

## ELECTRYONE

(592) Slovní  
(511) (9) kabely a vodiče elektrické, kabelové soubory elektrické, přívodní a přípojovací kabely, propojovací kabely, prodlužovací kabely; (17) kaučukové směsi, gumárenské směsi, nekovové těsnění, těsnící materiál, izolační materiál; (35) maloobchod a velkoobchod s výše uvedenými výrobky ve tř. 9 a 17, propagační činnost, reklama, pomoc při řízení obchodní činnosti, obchodní administrativa, kancelářské práce; (37) stavebnictví, opravy elektrospotřebičů a instalace nízké i vysokonapětových elektroinstalací, včetně aplikací v průmyslové automatizaci a vysokofrekvenční technice; (40) zpracování neželezných kovů tažením a extruzí, pryžových kaučuků formou extruze a vstříkolisování, termoplastů v kabelářské výrobě formou extruze a vstříkolisování, při výrobě kabelů a vodičů, elektroizolačních výrobků a výrobků do automotive průmyslu a při výrobě kabelové konfekce a svazků; (42) vědecké a technologické služby a související výzkum a projektování, analytické a výzkumné služby v průmyslu, navrhování a vývoj počítačového hardwaru a softwaru.

Třídy výrobků a služeb:  
9, 17, 35, 37, 40, 42

(730) **Slaviček Petr Bc.**, Bohumilice 65, Kozlí, 58401, CZ

(210) **O-595056**  
(220) 01.08.2024  
(320) 01.08.2024  
(540)



(593) Obrazová  
(511) (3) kosmetické přípravky, parfumerie, přípravky pro osobní hygienu; (35) maloobchodní a velkoobchodní prodej kosmetických přípravků, vlasové kosmetiky, parfumerie a přípravků pro osobní hygienu; (41) instruktáž v oblasti kadeřnictví, holičství a kosmetiky, předvádění kadeřnických, holičských a kosmetických výrobků pro školící účely, vzdělávací semináře zaměřené na kadeřnictví, holičství a kosmetiku; (44) kadeřnické služby, kadeřnické salóny, holičské služby, salóny krásy, kosmetické služby.

Třídy výrobků a služeb:  
3, 35, 41, 44

(591) Barevná  
(730) **Tajga Trading Estate s.r.o.**, Gotthardská 25/7, Praha 6, Bubeneč, 16000, CZ  
(740) JUDr. Michal Havlík, Hálkova 1406/2, Praha 2, Nové Město, 12000

(210) **O-595057**  
(220) 01.08.2024  
(320) 01.08.2024  
(540)



(593) Obrazová  
(511) (25) trička s potiskem, bez rukávů, s dlouhým i krátkým rukávem, mikiny, kšilty (k nošení na hlavě), čepice, ponožky, vesty, tílka, bundy z kůže, letní a zimní, bombery (bundy), boty, oděvy pro motocyklisty z kůže, motocyklistické bundy, boty, kombinézy, rukavice; (35) propagace a reklama, předvádění zboží pro reklamní účely, příprava, návrhy a vydávání reklamních, inzertních a propagačních materiálů; (41) pořádání a organizování skupinových rekreačních činností, služby společenských klubů pro účely zábavy, vedení, pořádání a organizování společných, sportovních, kulturních, zábavních a auto a motocyklových akcí, informace týkající se kulturních aktivit.

Třídy výrobků a služeb:  
25, 35, 41

(591) Barevná  
(730) **SIRUCES, spolek**, Rokycanská 1524/116a, Plzeň, Doubravka, 31200, CZ

(210) **O-595063**  
(220) 01.08.2024  
(320) 01.08.2024  
(540)

### Dr. Max Larymed

(592) Slovní  
(511) (3) kosmetika a kosmetické přípravky, neléčivá kosmetika, bylinné výtažky pro kosmetické účely, neléčivé gely a masti; (5) farmaceutické a léčebné výrobky a přípravky, farmaceutické přípravky k léčbě sliznice v dutině ústní, ústní sprej k léčbě příznaků zánětu a bolesti v dutině ústní a krku, farmaceutické přípravky s protizánětlivými účinky, lokální anestetikum, protizánětlivé spreje a přípravky, léčivé spreje pro zmírnění bolesti na sliznici v dutině ústní, léčivé přípravky a doplňky, hygienické přípravky a výrobky, hygienické přípravky pro léčebné účely, zdravotnické prostředky a preparáty v rámci této třídy, kosmetické přípravky pro léčebné účely, bylinné výtažky pro léčebné účely, potravinové doplňky pro léčebné účely, dietetické přípravky pro léčebné účely, dietetické přípravky k lékařskému použití, vitamínové přípravky a doplňky, léčivé potravinové doplňky, doplňky výživy, homeopatické přípravky, farmaceutické, homeopatické a vitamínové přípravky tabletované, v prášku, kapkách, roztoku, měkkých kapslí a tvrdých želatinových kapslí; (35) reklama, propagace, marketing, reklama, propagace a marketing on-line, služby v oblasti reklamy a propagace prodeje, distribuce vzorků výrobků, obchodní poradenské služby, obchodní informace a rady pro spotřebitele (poradna pro spotřebitele), obchodní zprostředkovatelské služby, zajišťování obchodních transakcí a obchodních kontaktů, prezentace zboží a služeb, služby předvádění výrobků a vystavování zboží, maloobchodní služby, velkoobchodní služby, nákup, prodej, on-line nákup a on-line prodej výrobků uvedených výše ve třídách 3 a 5 tohoto seznamu, zprostředkování nákupu a prodeje výrobků uvedených výše ve třídách 3 a 5 tohoto seznamu; (44) farmaceutické služby, farmaceutické poradenství, služby lékárny, služby poskytované lékárníky (příprava receptů), individuální příprava

léčiva, provoz lékáren, provoz výdejen léků, poradenství v oblasti léčiv, telemedicínské služby, zdravotní poradenství, lékařské služby, péče o hygienu a krásu osob a zvířat, pronájem zdravotnického vybavení, úprava protetikých pomůcek, informační, poradenské a konzultační služby ve farmakologii, farmacii a zdravotnictví.

Třídy výrobků a služeb:  
3, 5, 35, 44

(730) **Dr. Max BDC, s.r.o.**, Na Florenci 2116/15, Praha 1, Nové Město, 11000, CZ  
(740) **ZDVIHALOVÁ, s.r.o.**, Na Slatince 3284/1, Praha 10, Záběhllice, 10600

(210) **O-595086**  
(220) 02.08.2024  
(320) 02.08.2024  
(540)



(593) Obrazová  
(511) (16) tiskařské výrobky, brožury, časopisy, periodika, plakáty, tiskoviny, tištěné publikace, zpravodaje, letáky, noviny, učební pomůcky v tištěné formě, instruktážní a výukové materiály, skripta, učebnice, knihy, sylaby, sborníky, manuály; (35) pořádání a moderování komerčních akcí, pořádání výstav a veletrhů pro obchodní či reklamní účely, propagace a reklama, on-line reklama v počítačové síti, vyhledávání sponzorů, poskytování obchodních informací, obchodní průzkumy, oceňování podniků, sestavování katalogu informací pro obchodní či reklamní účely, sestavování statistiky, zprostředkování zaměstnání; (36) finanční poradenství, organizování peněžních sbírek, poskytování finančních informací, poskytování finančních informací prostřednictvím webových stránek, služby týkající se průzkumu v oblasti financí a nemovitostí, oceňování nemovitostí, služby finančního hodnocení, stipendijní programy, finanční sponzoring; (41) odborná spolupráce s dalšími vzdělávacími organizacemi a orgány státní a veřejné moci ČR, vysokými školami, územní a zájmovou samosprávou v oblasti vzdělání, vzdělávání, koučink, předávání know-how (odborné vzdělávání), školení, vzdělávací kurzy, semináře a přednášky, včetně kurzů, seminářů a přednášek v oblasti financí, oceňování podniků, technické analýzy, nemovitostí, on-line vydávání elektronických knih a časopisů, vydávání periodik, vydávání knih, překladatelské služby, psaní textů (s výjimkou reklamních), elektronické publikování, výroba a nahrávání rozhovorů, podcastů a videí, pořádání a moderování zábavních akcí, pořádání a vedení kolokvií, konferencí, kongresů, osobních vzdělávacích a diskusních fór, panelových diskusí, seminářů, symposií a workshopů, pořádání výstav ke kulturním a vzdělávacím účelům, pořádání školení a vzdělávacích zkoušek pro certifikační účely, poskytování elektronických publikací on-line, poskytování informací v oblasti vzdělávání, vydávání textů (s výjimkou reklamních), výzkum v oblasti vzdělávání, zkoušení (pedagogická činnost); (42) vědecká, výzkumná, expertizní a znalecká činnost v oblasti ekonomie, financí a oceňování podniků v rámci této třídy.

Třídy výrobků a služeb:  
16, 35, 36, 41, 42

(730) **Prague Finance Institute, z.s.**, Politických vězňů 936/7, Praha 1, Nové Město, 11000, CZ  
(740) **VIDD Advokáti s.r.o.**, Mgr. Ondřej Hampl, advokát, Na Florenci 2139/2, Praha 1, Nové Město, 11000

(210) **O-595088**  
(220) 02.08.2024  
(320) 02.08.2024  
(540)



(593) Obrazová  
(511) (9) čidla, elektrické obvody, komponenty elektrických obvodů, interaktivní zábavní software, joysticky, jiné než pro videohry, led displeje, materiály pro vzdělávací kurzy ke stažení, měřiče vlhkosti, moduly integrovaných obvodů, ovládací moduly (elektrické nebo elektronické -), počítačové moduly, přístroje a zařízení pro akumulaci a ukládání elektrické energie, senzory, detektory a monitorovací nástroje, vědecké sady pro děti v podobě učebních přístrojů a zařízení, výukové roboty, vzdělávací software; (28) hračky přizpůsobené na vzdělávací účely, chytré robotické hračky, roboti (hračky), stavebnice [hračky], vícedílné stavebnice, vzdělávací hračky, vzdělávací hry; (40) 3D tisk, poskytování informací vztahujících se k 3D tisku; (41) pořádání a realizace workshopů (vzdělávání), pořádání prezentací pro vzdělávací účely, poskytování výuky v oblasti počítačového programování, vzdělávací služby poskytované pro učitele dětí, vzdělávací služby, vzdělávací služby v oblasti informačních technologií, školicí služby zaměřené na používání informačních technologií.

Třídy výrobků a služeb:  
9, 28, 40, 41

(591) Barevná  
(730) **Šafl Pavel Ing.**, Fučíkova 6, Fulnek, 74245, CZ  
(740) PatentEnter s.r.o., Koliště 1965/13a, Brno, Černá Pole, 60200

(210) **O-595095**  
(220) 05.08.2024  
(320) 05.08.2024  
(540)

## Fiore del Gusto

(592) Slovní  
(511) (30) chléb a pečivo, bezlepkový chléb, chlebové sušenky, chlebové placky, měkké chlebové pečivo, chlebové tyčinky (grissini), chlebové pečivo plněné ovocem, chlebové sendvičové placky (wrap), pekárenské výrobky, bezlepkové pekárenské výrobky, sladké pečivo a cukrářské výrobky, moučníky, zákusky, dorty a sušenky, suchary, oplatky, křehké pečivo - sušenky, cereální tyčinky a energetické tyčinky, slané pečivo, čerstvé plněné pečivo, bagety, tortily, vafle, sendviče, preclíky, cukrovinky, bonbóny [cukrovinky], pastilky [cukrovinky], hotové dezerty [cukrovinky], cukr, plněné cukroví, náhražky cukru, čokoláda, čokoláda na polevy, čokoláda ve tvaru pralinek, cukry, přírodní sladidla, sladké polevy a náplně, včelí produkty a jedlé ozdoby, káva, čaj, kakao a jejich náhražky; (33) víno, šumivé víno, víno červené, bílé víno, svařené víno, nápoje obsahující víno (stříky); (35) maloobchodní služby se zbožím uvedeným ve třídách 30 a 33 tohoto seznamu, velkoobchodní služby se zbožím uvedeným ve třídách 30 a 33 tohoto seznamu; (43) bufety rychlého občerstvení, čajovny, kavárny, poskytování jídla a nápojů, příprava a poskytování stravování a nápojů pro okamžitou spotřebu, snack-bary, služby týkající se restaurací s prodejem jídla s sebou.

Třídy výrobků a služeb:  
30, 33, 35, 43

(730) **NINO VON BARBUSCH s.r.o.**, č. p. 28, Vendolí, 56914, CZ  
(740) JUDr. Maroš Gonděk, advokát, Školská 689/20, Praha 1, Nové Město, 11000

(210) **O-595098**  
(220) 05.08.2024  
(320) 05.08.2024  
(540)

## STICSIL

(592) Slovní  
(511) (17) elektrická izolační páska, gumová izolační páska, izolační páska, elektroizolační páska, elektroizolační gumové výrobky, gumová těsnění, plastová těsnění, těsnění na potrubí, voděodolná těsnění, nekovová těsnění,

těsnění spojů, těsnění, těsnění pro průmyslové účely, materiály na těsnění, nekovová těsnění na kabely, těsnění pístů z elastomerového materiálu, těsnění z pryže nebo plastických hmot, izolace s těsnícími funkcemi pro tepelnou ochranu, těsnící hmoty ze silikonového kaučuku, těsnící hmoty na spoje ze silikonového kaučuku, lepicí těsnění k univerzálnímu použití, univerzální těsnící materiál ze silikonové pryže; (35) maloobchod a velkoobchod s výše uvedenými výrobky ve tř. 17, propagační činnost, reklama, pomoc při řízení obchodní činnosti, obchodní administrativa, kancelářské práce; (40) zpracování neželezných kovů tažením a extruzí, pryžových kaučuků formou extruze a vstřikolisování, termoplastů v kabelářské výrobě formou extruze a vstřikolisování, při výrobě kabelů a vodičů, elektroizolačních výrobků a výrobků do automotive průmyslu a při výrobě kabelové konfekce a svazků.

Třídy výrobků a služeb:  
17, 35, 40

(730) **Slaviček Petr Bc.**, Bohumilice 65, Kozlí, 58401, CZ

(210) **O-595100**  
(220) 05.08.2024  
(320) 05.08.2024  
(540)

## BRAITUBE

(592) Slovní  
(511) (17) elektroizolační páska ze skleněného vlákna, elektroizolační materiál z částic slídy v tvárném skle, elektroizolační materiály, elektroizolační páska, elektroizolační gumové výrobky, ohebné trubky, potrubí, hadice, jejich příslušenství [včetně ventilů] a příslušenství k neohebným trubkám, vše nekovové, izolační skleněná vlákna, vlákna pro izolační účely, syntetická vlákna (k jinému než textilnímu použití), plastová vlákna, ne na textilní použití, plastová vlákna pro použití při výrobě těsnění, vlákna z plastické hmoty (nikoliv pro textilní účely), vlákna z umělých hmot, kromě vláken k textilním účelům, polozpracované plasty, pryskyřice, polymery nebo syntetická vlákna (k jinému než textilnímu použití) nebo jejich náhražky, plastové ohebné hadice s kovovým opletením, ohebné hadice z plastu, ohebné hadice (nekovové), nekovové ohebné hadice z textilií, plastové ohebné hadice s kovovými vložkami, ohebné hadice vyrobené z polymerových materiálů, nekovové ohebné hadice ze syntetického kaučuku, ohebné hadice ze silikonové pryže vyztužené tkaninami, nekovové ohebné hadice z textilií vyztužených syntetickým kaučukem, ohebné trubky, potrubí, hadice a příslušenství těchto výrobků, včetně ventilů, nekovové, nekovové ohebné hadice z polyvinylchloridu, nekovové ohebné hadice z gumy, ohebné trubky pro izolační účely, gumové trubky pro motorová vozidla, plastové trubky pro motorová vozidla, nekovové spojky na ohebné trubky, ohebné trubky obsahující uhlíková vlákna, vlákna impregnovaná syntetickými pryskyřicemi na izolaci, vlákna impregnovaná syntetickými pryskyřicemi pro použití ve výrobě, aramidová vlákna, nikoliv pro textilní použití, skelná vlákna pro izolační účely; (22) textilní vlákna, bavlněná vlákna, syntetická vlákna, polyesterová vlákna, polyesterová vlákna na výplně, keramická textilní vlákna, vlákna vyrobená z polytetrafluoretylenu, vlákna z přize, nekovová vlákna na ovíjení nebo vázání; (35) maloobchod a velkoobchod s výše uvedenými výrobky ve tř. 17 a 22, propagační činnost, reklama, pomoc při řízení obchodní činnosti, obchodní administrativa, kancelářské práce; (40) zpracování neželezných kovů tažením a extruzí, pryžových kaučuků formou extruze a vstřikolisování, termoplastů v kabelářské výrobě formou extruze a vstřikolisování, při výrobě kabelů a vodičů, elektroizolačních výrobků a výrobků do automotive průmyslu a při výrobě kabelové konfekce a svazků, syntetických vláken formou pletení a opředení při výrobě elektroizolačních trubic a pásek.

Třídy výrobků a služeb:  
17, 22, 35, 40

(730) **Slaviček Petr Bc.**, Bohumilice 65, Kozlí, 58401, CZ

(210) **O-595104**  
(220) 05.08.2024  
(320) 05.08.2024  
(540)

**VISION25**

(593) Obrazová  
(511) (9) hokejové přilby, ochranné sportovní helmy, ochranné brýle, pomůcky na ochranu očí, chrániče očí; (28) sportovní potřeby, sportovní chrániče, hledí na přilby pro hraní, hokejová ochranná výstroj, ochranná hledí.

Třídy výrobků a služeb:  
9, 28

(591) Barevná  
(730) **BOSPORT HOCKEY s.r.o.**, Heydukova 436, Skuteč, 53973, CZ  
(740) Rott, Růžička & Guttman S.R.O., Vyskočilova 1566, Praha 4, Michle, 14000

(210) **O-595105**  
(220) 05.08.2024  
(320) 05.08.2024  
(540)

**V25**

(593) Obrazová  
(511) (9) hokejové přilby, ochranné sportovní helmy, ochranné brýle, pomůcky na ochranu očí, chrániče očí; (28) sportovní potřeby, sportovní chrániče, hledí na přilby pro hraní, hokejová ochranná výstroj, ochranná hledí.

Třídy výrobků a služeb:  
9, 28

(591) Barevná  
(730) **BOSPORT HOCKEY s.r.o.**, Heydukova 436, Skuteč, 53973, CZ  
(740) Rott, Růžička & Guttman S.R.O., Vyskočilova 1566, Praha 4, Michle, 14000

(210) **O-595115**  
(220) 05.08.2024  
(320) 05.08.2024  
(540)

**JIMBER**

(592) Slovní  
(511) (19) stavební a konstrukční materiály a prvky vyrobené ze dřeva, dřevěné truhlářské výrobky k použití na stavbách, nekovové dveře, vrata, okna a okenní kryty, dřevěné okenice, rámy okenní (nekovové), nekovové okenní parapety, dřevěné dveře, dřevěné sloupy, dřevěné zárubně, dřevěná zábradlí, dřevěné podlahy, dřevěné palubky, podlahové fošny, stavební dřevo, zpracované dřevo, opracované dřevo, profilované dřevo, fošny (stavební dřevo), nekovové styčnickové desky s trny používané pro stavbu dřevěných konstrukcí, dřevěné stavební konstrukce, konstrukční soustavy pro sruby, konstrukční soustavy pro roubené stavby, impregnované dřevo (proti hnilobě), desky z tvrdého dřeva, montované domy (sestavy) ze dřeva, dřevěné zahradní domky, nekovové pergoly, přenosné dřevěné stavby, dřevěné roubené domy, srubové domy, dřevěné roubené chaty, části a příslušenství všech výše uvedených výrobků zahrnuté v této třídě; (20) truhlářské výrobky, dřevěný nábytek, postele ze dřeva, stoly a židle ze dřeva, lavice ze dřeva, skříně ze dřeva, dřevěné příčky na nábytek, zahradní nábytek vyrobený ze dřeva, části a příslušenství všech výše uvedených výrobků zahrnuté v této třídě; (35) sestavování, výroba a šíření reklamních

materiálů, poskytování obchodních informací prostřednictvím webových stránek, předvádění výrobků, zprostředkování obchodu s výrobky uvedenými výše ve třídách 19 a 20, dodavatelské a subdodavatelské služby pro druhé (nákup zboží a služeb pro jiné podniky) ve vztahu k výrobkům uvedeným výše ve třídách 19 a 20, maloobchodní prodej výrobků uvedených výše ve třídách 19 a 20, prodej výrobků uvedených výše ve třídách 19 a 20 prostřednictvím e-shopu; (37) stavebnictví, zakázková stavba domů, stavba částí budov, stavba základů budov, konstrukce roubených a dřevěných staveb, instalace a údržba dřevěných domů, aplikace ochranného nátěru na dřevo, tesařské a truhlářské služby, truhlářské práce (opravy), opravy a instalace dveří a oken, poradenské a konzultační služby v oblasti stavebnictví a stavebních materiálů; (40) zpracování dřeva, dřevoobrábění, ochranná úprava dřeva, ohnivzdorná úprava dřeva, truhlářské služby (zakázková výroba dřevěných výrobků), zakázková výroba oken a dveří, poskytování informací vztahujících se ke zpracování dřeva; (42) projektování staveb, architektonické služby projektování dřevěných staveb.

Třídy výrobků a služeb:  
19, 20, 35, 37, 40, 42

(730) **Roubené stavby s.r.o.**, Slíny 1467/3, Brno, Líšeň, 62800, CZ  
(740) Ing. Marcela Filipenská, Polní 302/32, Žďár nad Sázavou, Žďár nad Sázavou 2, 59102

(210) **O-595116**  
(220) 05.08.2024  
(320) 05.08.2024  
(540)



**JIMBER**  
ROUBENÉ STAVBY

(593) Obrazová  
(511) (19) stavební a konstrukční materiály a prvky vyrobené ze dřeva, dřevěné truhlářské výrobky k použití na stavbách, nekovové dveře, vrata, okna a okenní kryty, dřevěné okenice, rámy okenní (nekovové), nekovové okenní parapety, dřevěné dveře, dřevěné sloupy, dřevěné zárubně, dřevěná zábradlí, dřevěné podlahy, dřevěné palubky, podlahové fošny, stavební dřevo, zpracované dřevo, opracované dřevo, profilované dřevo, fošny (stavební dřevo), nekovové styčnickové desky s trny používané pro stavbu dřevěných konstrukcí, dřevěné stavební konstrukce, konstrukční soustavy pro sruby, konstrukční soustavy pro roubené stavby, impregnované dřevo (proti hnilobě), desky z tvrdého dřeva, montované domy (sestavy) ze dřeva, dřevěné zahradní domky, nekovové pergoly, přenosné dřevěné stavby, dřevěné roubené domy, srubové domy, dřevěné roubené chaty, části a příslušenství všech výše uvedených výrobků zahrnuté v této třídě; (20) truhlářské výrobky, dřevěný nábytek, postele ze dřeva, stoly a židle ze dřeva, lavice ze dřeva, skříně ze dřeva, dřevěné příčky na nábytek, zahradní nábytek vyrobený ze dřeva, části a příslušenství všech výše uvedených výrobků zahrnuté v této třídě; (35) sestavování, výroba a šíření reklamních materiálů, poskytování obchodních informací prostřednictvím webových stránek, předvádění výrobků, zprostředkování obchodu s výrobky uvedenými výše ve třídách 19 a 20, dodavatelské a subdodavatelské služby pro druhé (nákup zboží a služeb pro jiné podniky) ve vztahu k výrobkům uvedeným výše ve třídách 19 a 20, maloobchodní prodej výrobků uvedených výše ve třídách 19 a 20, prodej výrobků uvedených výše ve třídách 19 a 20 prostřednictvím e-shopu; (37) stavebnictví, zakázková stavba domů, stavba částí budov, stavba základů budov, konstrukce roubených a dřevěných staveb, instalace a údržba dřevěných domů, aplikace ochranného nátěru na dřevo, tesařské a truhlářské služby, truhlářské práce (opravy), opravy a instalace dveří a oken, poradenské a konzultační služby v oblasti stavebnictví a stavebních materiálů; (40) zpracování dřeva, dřevoobrábění, ochranná úprava dřeva, ohnivzdorná úprava dřeva, truhlářské služby (zakázková výroba dřevěných výrobků), zakázková výroba oken a dveří, poskytování informací vztahujících se ke zpracování dřeva; (42) projektování staveb, architektonické služby projektování dřevěných staveb.

Třídy výrobků a služeb:  
19, 20, 35, 37, 40, 42

(591) Barevná

- (730) **Roubené stavby s.r.o.**, Slíny 1467/3, Brno, Líšeň, 62800, CZ  
(740) Ing. Marcela Filipenská, Polní 302/32, Žďár nad Sázavou, Žďár nad Sázavou 2, 59102

- (210) **O-595126**  
(220) 05.08.2024  
(320) 05.08.2024  
(540)



- (593) Obrazová  
(511) (9) elektronické časopisy a brožury, stahovatelné elektronické publikace; (16) informační brožury, tištěné letáky, učebnice a učební pomůcky (mimo přístrojů), časopisy, publikace, papírové vlajky a vlaječky, kalendáře; (41) pořádání a vedení seminářů, konferencí a odborných vzdělávacích setkání, vzdělávací a výukové služby, pořádání instruktážních kurzů, organizování skupinových volnočasových aktivit v oblasti sportu, zábavy a kultury, poskytování on-line publikací (ne ke stažení), služby společenských klubů pro účely vzdělávání, zábavy a setkávání v oblasti kultury, pořádání her, školení pilotů a posádky letadel, organizování kulturních a vzdělávacích výstav, pořádání a organizování leteckých přehlídek, poradenské služby v oblasti školení pilotů a posádky letadel.

Třídy výrobků a služeb:  
9, 16, 41

- (591) Barevná  
(730) **Guthová Marta**, U obecního dvora 794/4, Praha 1, Staré Město, 11000, CZ  
(740) Mgr. David Müller, Filipova 2016/6, Praha 4, Chodov, 14800

- (210) **O-595131**  
(220) 06.08.2024  
(320) 06.08.2024  
(540)

**COLLAGEN**world3in1

- (593) Obrazová  
(511) (5) kolagen pro léčebné účely, kolagen pro lékařské účely, léčivé přípravky vlasové péče, přípravky na stimulaci růstu vlasů, léčivé přípravky na podporu růstu vlasů, léčivé přípravky pro stimulaci růstu vlasů, farmaceutické přípravky pro péči o vlasy, farmaceutické přípravky a látky s protizánětlivými vlastnostmi, farmaceutické látky na pokožku, farmaceutické výrobky na ošetření pokožky, farmaceutické výrobky na poranění pokožky, léčivé přípravky na ošetřování pokožky hlavy, farmaceutické přípravky pro léčbu onemocnění pokožky, farmaceutické přípravky pro péči o pokožku, čisticí přípravky na pokožku pro léčebné účely, přípravky k péči o nehty pro lékařské použití, farmaceutické výrobky, farmaceutické výrobky pro léčbu respiračních onemocnění, farmaceutické výrobky na prevenci onemocnění dýchacího systému, vitamíny, minerály a stopové prvky, hygienické přípravky pro lékařské účely, potravinové doplňky pro lékařské účely, dietetické potraviny a látky upravené pro lékařské nebo veterinární použití, kojenecká výživa, doplňky stravy pro člověka a zvířata, vitamínové přípravky v podobě potravinových doplňků,

dezinfekční prostředky, medicínské zubní pasty a sirupy, bylinné čaje a extrakty pro lékařské účely, léčivé doplňky stravy, výživové nebo dietetické přípravky pro lékařské účely používané jako denní potravinové doplňky ve formě instantních potravin nebo samostatných směsí, a to z mléka v prášku nebo z živočišných nebo rostlinných bílkovin, také s přidáním vitamínů nebo minerálů nebo stopových prvků nebo cukru, proteinové přípravky nebo potraviny pro lékařské použití, vitamínové a minerály obohacené potraviny ve formě koncentrátů pro lékařské použití jako doplňky výživy, potravinové doplňky zařazené v této třídě (ne pro léčebné účely); (35) reklama na léčivé přípravky, dietetické látky, doplňky stravy, vitamíny, lékařské přípravky, léčivé látky, potraviny a nápoje pro lékařské účely a na potraviny a nápoje (ne pro lékařské účely), obchodní informace a poradenství pro spotřebitele, pořádání a vedení reklamních akcí, firemních prezentací a náborových akcí, organizace výstav a veletrhů pro reklamní účely, pořádání informačních akcí týkajících se odborných obchodních záležitostí v oblasti zdravotní péče, podpora veřejného povědomí formou reklamních kampaní zaměřených na potřebu léčby a zvládnání zdravotních poruch poskytnutím písemných informací o nemocech, možných léčebných a vědeckých studiích, maloobchodní a velkoobchodní služby v oblasti farmaceutických přípravků, vitamínů, doplňků stravy, dietních doplňků, léčivých zubních past a sirupů a léčivých přípravků pro zdravotní péči, on-line maloobchodní služby týkající se farmaceutických výrobků, vitamínů, doplňků stravy, dietních doplňků, léčivých zubních past a sirupů a léčivých přípravků pro zdravotní péči.

Třídy výrobků a služeb:  
5, 35

- (591) Barevná  
(730) **JANKŮ ROSTISLAV**, Pod hájem 1802/4, Praha 5, Smíchov, 15000, CZ

- (210) **O-595135**  
(220) 06.08.2024  
(320) 06.08.2024  
(540)

**VEO**

- (592) Slovní  
(511) (9) fotoaparáty, pouzdra na fotoaparáty, držáky na fotoaparáty, stativy pro fotoaparáty, stojany na fotoaparáty, čočky fotoaparátů, kryty na fotoaparáty, videokamery, brašny na fotoaparáty, pohybem aktivované kamery, digitální videokamery, paměťové karty pro fotoaparáty, videokamery pro vysílání, software, počítačový software pro ovládání provozu audio a video zařízení, počítačový aplikační software pro streamování audiovizuálního mediálního obsahu přes internet, počítačový software pro zobrazování digitálních médií, počítačový software pro zpracování digitálních obrazů, počítačový aplikační software pro mobilní telefon, počítačový software pro analýzu obrazů, audiovizuálního obsahu a video obsahu, počítačové softwarové aplikace, počítačové softwarové aplikace ke stažení, počítačový software ke stažení pro vzdálené monitorování a analýzu, počítačový software ke stažení pro přenos dat, elektronické sportovní tréninkové simulátory [počítačové hardwarové a softwarové výukové přístroje], zařízení pro streamování videa, software pro streamování médií, sportovní tréninkové simulátory, počítačové softwarové platformy pro vytváření sociálních sítí, elektronická rozhraní pro platformy pohybových simulátorů; (38) vysílání, přenos dat a vysílání dat, streamování dat, streamování audia, videa a televize v oboru sportovních akcí, streamování videomateriálu na internetu, poskytování přístupu k platformám na internetu; (42) poskytování dočasného použití počítačového softwaru bez možnosti stažení, návrh a vývoj počítačového softwaru pro čtení, přenos a organizování dat, programování počítačového softwaru pro čtení, přenos a organizování dat, software jako služba, software jako služba [SaaS] zaměřený na počítačové softwarové platformy pro přenos obrazů, audiovizuálního obsahu, video obsahu a zpráv, platforma jako služba [PaaS], platforma jako služba [PaaS] obsahující softwarové platformy pro přenos obrázků, audiovizuálního obsahu, video obsahu a zpráv.

Třídy výrobků a služeb:  
9, 38, 42

- (730) **Veo Technologies ApS**, Rovsingssgade 68, Kodaň, DK  
(740) PATENTSERVIS Praha a.s., Na Podkovce 281/10, Praha 4, Podolí, 14700



(210) **O-595138**  
(220) 06.08.2024  
(320) 06.08.2024  
(540)



(593) Obrazová  
(511) (36) bankovníctví, kapitálové investice, financování, finanční analýzy, finanční poradenství, finanční hodnocení (pojištění, bankovníctví, nemovitosti), finanční informace, finanční řízení, daňové odhady, půjčky (financování), penzijní fondy, oceňování nemovitostí, správa nemovitostí.

Třídy výrobků a služeb:

36

(591) Barevná  
(730) **Partners Banka, a.s.**, Türkova 2319/5b, Praha 4, Chodov, 14900, CZ  
(740) JUDr. Miroslav Kupka, patentový zástupce, Levého 1532, Rakovník, Rakovník II, 26901

(210) **O-595171**  
(220) 07.08.2024  
(320) 07.08.2024  
(540)



(593) Obrazová  
(511) (37) stavební dozor, stavební poradenství; (42) poradenství v oblasti architektury, projektování ve výstavbě, průmyslový design, architektonické služby, digitalizace dokumentů [skenování], navrhování počítačově simulovaných modelů, plánování městské výstavby.

Třídy výrobků a služeb:

37, 42

(591) Barevná  
(730) **GOLDBECK Prefabeton s.r.o.**, Chrudimská 42, Vrdy, Dolní Bučice, 28571, CZ  
(740) JUDr. Petra Sauvage de Brantes, advokátka, Korunní 810/104, Praha 10, Vinohrady, 10100

(210) **O-595197**  
(220) 08.08.2024  
(320) 08.08.2024  
(540)



(593) Obrazová  
(511) (37) čištění koberců, úklid budov, služby v oblasti úklidu a čištění, čištění nábytku, čištění čalounění.

Třídy výrobků a služeb:

37

(591) Barevná  
(730) **Hrdlička Jan Ing.**, Podkozí 461, Chyňava, 26601, CZ  
(740) JUDr. Petr Novotný, Jugoslávských partyzánů 1599/31, Praha 6, Dejvice, 16000

(210) **O-595205**  
(220) 08.08.2024  
(320) 08.08.2024  
(540)

## Dushok

(592) Slovní  
(511) (33) víno, nápoje obsahující víno (vinné stříky), aperitivy na vinné bázi, šumivé víno; (35) reklama, podpora prodeje (pro třetí osoby), shromažďování údajů do počítačových databází a řazení, aktualizace a údržba údajů v počítačových databázích v oblasti spotřebních produktových informací o vínech pro maloobchodní prodejce a spotřebitele, služby průzkumu trhu v oblasti vína a výběru vína pro maloobchodní prodejce a spotřebitele, maloobchodní služby s vínem, lihovinami a alkoholickými nápoji prostřednictvím internetu, marketing vín, lihovin a alkoholických nápojů, podpora prodeje (pro třetí osoby) a pořádání obchodních nebo reklamních výstav a ochutnávek vín, lihovin a alkoholických nápojů, reklamní služby a podpora prodeje pro vinné kluby a vinné spolky, reklamní služby a podpora prodeje (pro třetí osoby) v oblasti výhod členů vinných klubů a vinných spolků, reklamní služby a podpora prodeje (pro třetí osoby) prostřednictvím motivačních schémat a věrnostních programů, rozšiřování reklamních materiálů (letáky, prospekty, tiskoviny, vzorky) a poskytování reklamních informací v oblasti vín, lihovin a alkoholických nápojů a pro vinné kluby a spolky.

Třídy výrobků a služeb:

33, 35

(730) **Wine & More s.r.o.**, Panenská 24, Bratislava, 811 03, SK  
(740) inventa Patentová a známková kancelária s.r.o., Palisády 50, Bratislava, 811 06

(210) **O-595211**  
(220) 08.08.2024  
(320) 08.08.2024  
(540)

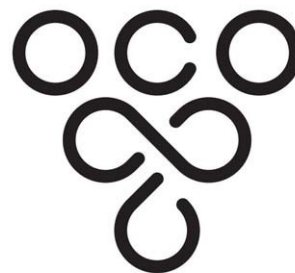

# WINEGAS

(593) Obrazová  
(511) (1) chemické a organické sloučeniny pro použití při výrobě potravin a nápojů; (32) nealkoholické nápoje; (33) víno.

Třídy výrobků a služeb:

1, 32, 33

(730) **WineGAS s.r.o.**, Veslařská 153/136, Brno, Jundrov, 63700, CZ  
(740) Mgr. Ondřej Kurka, náměstí Republiky 679/5, Opava, Předměstí, 74601

(210) **O-595215**  
(220) 09.08.2024  
(320) 09.08.2024  
(540)

**GO balík**

(593) Obrazová  
(511) (9) logistický software.  
Třídy výrobků a služeb:  
9  
(591) Barevná  
(730) **GO balík s.r.o.**, Dolní Libchavy 297, Libchavy, 56116, CZ

(210) **O-595225**  
(220) 09.08.2024  
(320) 09.08.2024  
(540)

**SUZIE CANDLE**

(593) Obrazová  
(511) (4) paliva a osvětlovací látky.  
Třídy výrobků a služeb:  
4  
(730) **Cedzová Zuzana**, Zdeňka Lukáše 227, Jílové u Prahy, 25401, CZ

(210) **O-595217**  
(220) 09.08.2024  
(320) 09.08.2024  
(540)

**FABRIKA 1861**

(592) Slovní  
(511) (35) pořádání a moderování komerčních akcí, pořádání výstav pro obchodní a reklamní účely; (41) pořádání a moderování zábavních akcí, pořádání a uvádění koncertů, pořádání plesů, pořádání soutěží [vzdělávacích nebo zábavných], pořádání výstav ke kulturních nebo vzdělávacím účelům; (43) restaurace.  
Třídy výrobků a služeb:  
35, 41, 43  
(730) **FABRIKA 1861 s.r.o.**, Bavlňářská 137, Semily, Podmoklice, 51301, CZ

(210) **O-595226**  
(220) 09.08.2024  
(320) 09.08.2024  
(540)

**Suzie Candle**

(592) Slovní  
(511) (4) paliva a osvětlovací látky.  
Třídy výrobků a služeb:  
4  
(730) **Cedzová Zuzana**, Zdeňka Lukáše 227, Jílové u Prahy, 25401, CZ

(210) **O-595219**  
(220) 09.08.2024  
(320) 09.08.2024  
(540)

**FABRIKA 861**

(592) Slovní  
(511) (35) pořádání a moderování komerčních akcí, pořádání výstav pro obchodní a reklamní účely; (41) pořádání a moderování zábavních akcí, pořádání a uvádění koncertů, pořádání plesů, pořádání soutěží [vzdělávacích nebo zábavných], pořádání výstav ke kulturních nebo vzdělávacím účelům; (43) restaurace.  
Třídy výrobků a služeb:  
35, 41, 43  
(730) **FABRIKA 1861 s.r.o.**, Bavlňářská 137, Semily, Podmoklice, 51301, CZ

(210) **O-595227**  
(220) 09.08.2024  
(320) 09.08.2024  
(540)

**Kouřítka**

(592) Slovní  
(511) (9) baterie pro elektronické cigarety, přenosná pouzdra pro nabíjení pro elektronické cigarety a odpařovače, nabíječky baterií pro elektronické cigarety, USB nabíječky pro elektronické cigarety; (34) osobní vaporizéry a elektronické cigarety a příchutě a roztoky pro ně, kuřácké potřeby, tabák a tabákové výrobky (včetně náhražek).  
Třídy výrobků a služeb:  
9, 34  
(730) **TeraLab s.r.o.**, V Ráji 229, Praha 9, Dolní Počernice, 19012, CZ

(210) **O-595220**  
(220) 09.08.2024  
(320) 09.08.2024  
(540)

**FABRIKA 61**

(592) Slovní  
(511) (35) pořádání a moderování komerčních akcí, pořádání výstav pro obchodní a reklamní účely; (41) pořádání a moderování zábavních akcí, pořádání a uvádění koncertů, pořádání plesů, pořádání soutěží [vzdělávacích nebo zábavných], pořádání výstav ke kulturních nebo vzdělávacím účelům; (43) restaurace.  
Třídy výrobků a služeb:  
35, 41, 43  
(730) **FABRIKA 1861 s.r.o.**, Bavlňářská 137, Semily, Podmoklice, 51301, CZ

(210) **O-595228**  
(220) 09.08.2024  
(320) 09.08.2024  
(540)

**KlidoBox**

(592) Slovní  
(511) (28) hračky, hry, sady hraček, hračky podporující rozvoj dětí i dospělých, hry podporující rozvoj dětí i dospělých, senzorické hračky, terapeutické hračky, hračky určené na podporu rozvoje sociálních kompetencí, antistresové hračky; (41) poradenství v oblasti vzdělání, pořádání seminářů zaměřených na vzdělávání, pořádání seminářů zaměřených na podporu rozvoje dětí i dospělých, pořádání a vedení workshopů za účelem vzdělávání, služby školení učitelů.  
Třídy výrobků a služeb:  
28, 41  
(730) **KlidoBox s.r.o.**, Karlštejnská 166, Třebotov, Kala, 25228, CZ  
(740) PatentEnter s.r.o., Koliště 1965/13a, Brno, Černá Pole, 60200

(210) **O-595256**

(220) 12.08.2024

(320) 12.08.2024

(540)



(593) Obrazová

(511) (29) potravinářské výrobky živočišného původu na bázi drůbeže, masa, zvěřiny a ryb, maso, ryby, masové výtažky, polévky, instantní polévky, nudlové polévky, zeleninové a drůbeží směsi na výrobu polévek, konzervované, sušené a zavařené ovoce a zelenina, jedlé oleje a tuky; (30) mouka, rýže, potraviny z mouky a rýže, těstoviny instantní i na vaření, nudle, instantní nudle, omáčky, sójové omáčky, masové omáčky, pikantní omáčky používané jako chuťové přísady, droždí, prášky do těsta, ocet, nálevy k ochucení, jedlé soli, chuťové přísady, ochucovadla a koření.

Třídy výrobků a služeb:

29, 30

(591) Barevná

(730) **Vinmax pro s.r.o.**, Raichlova 2619/5, Praha 5, Stodůlky, 15500, CZ

(740) Mgr. Ondřej Čálek, Nad Palatou 2657/12, Praha 5, Smíchov, 15000

(210) **O-595258**

(220) 12.08.2024

(320) 12.08.2024

(540)



(593) Obrazová

(511) (29) potravinářské výrobky živočišného původu na bázi masa, zvěřiny a ryb, maso, ryby, masové výtažky, polévky, instantní polévky, nudlové polévky, zeleninové a masové směsi na výrobu polévek, konzervované, sušené a zavařené ovoce a zelenina, jedlé oleje a tuky; (30) mouka, rýže, potraviny z mouky a rýže, těstoviny instantní i na vaření, nudle, instantní nudle, omáčky, sójové omáčky, masové omáčky, pikantní omáčky používané jako chuťové přísady, droždí, prášky do těsta, ocet, nálevy k ochucení, jedlé soli, chuťové přísady, ochucovadla a koření.

Třídy výrobků a služeb:

29, 30

(591) Barevná

(730) **Vinmax pro s.r.o.**, Raichlova 2619/5, Praha 5, Stodůlky, 15500, CZ

(740) Mgr. Ondřej Čálek, Nad Palatou 2657/12, Praha 5, Smíchov, 15000

(210) **O-595257**

(220) 12.08.2024

(320) 12.08.2024

(540)



(593) Obrazová

(511) (29) potravinářské výrobky živočišného původu na bázi drůbeže, masa, zvěřiny a ryb, maso, ryby, masové výtažky, polévky, instantní polévky, nudlové polévky, zeleninové a drůbeží směsi na výrobu polévek, konzervované, sušené a zavařené ovoce a zelenina, jedlé oleje a tuky; (30) mouka, rýže, potraviny z mouky a rýže, těstoviny instantní i na vaření, nudle, instantní nudle, omáčky, sójové omáčky, masové omáčky, pikantní omáčky používané jako chuťové přísady, droždí, prášky do těsta, ocet, nálevy k ochucení, jedlé soli, chuťové přísady, ochucovadla a koření.

Třídy výrobků a služeb:

29, 30

(591) Barevná

(730) **Vinmax pro s.r.o.**, Raichlova 2619/5, Praha 5, Stodůlky, 15500, CZ

(740) Mgr. Ondřej Čálek, Nad Palatou 2657/12, Praha 5, Smíchov, 15000

(210) **O-595259**

(220) 12.08.2024

(320) 12.08.2024

(540)



(593) Obrazová

(511) (29) potravinářské výrobky živočišného původu na bázi masa, zvěřiny a ryb, maso, ryby, masové výtažky, polévky, instantní polévky, nudlové polévky, zeleninové a masové směsi na výrobu polévek, konzervované, sušené a zavařené ovoce a zelenina, jedlé oleje a tuky; (30) mouka, rýže, potraviny z mouky a rýže, těstoviny instantní i na vaření, nudle, instantní nudle, omáčky, sójové omáčky, masové omáčky, pikantní omáčky používané jako chuťové přísady, droždí, prášky do těsta, ocet, nálevy k ochucení, jedlé soli, chuťové přísady, ochucovadla a koření.

Třídy výrobků a služeb:

29, 30

- (591) Barevná  
(730) **Vinmax pro s.r.o.**, Raichlova 2619/5, Praha 5, Stodůlky, 15500, CZ  
(740) Mgr. Ondřej Čálek, Nad Palatou 2657/12, Praha 5, Smíchov, 15000

(210) **O-595260**

(220) 12.08.2024

(320) 12.08.2024

(540)



(593) Obrazová

- (511) (29) potravinářské výrobky živočišného původu na bázi masa, zvěřiny a ryb, maso, ryby, masové výtažky, polévky, instantní polévky, nudlové polévky, zeleninové a masové směsi na výrobu polévek, konzervované, sušené a zavařené ovoce a zelenina, jedlé oleje a tuky; (30) mouka, rýže, potraviny z mouky a rýže, těstoviny instantní i na vaření, nudle, instantní nudle, omáčky, sójové omáčky, masové omáčky, pikantní omáčky používané jako chuťové přísady, droždí, prášky do těsta, ocet, nálevy k ochucení, jedlé soli, chuťové přísady, ochucovačla a koření.

Třídy výrobků a služeb:

29, 30

- (591) Barevná  
(730) **Vinmax pro s.r.o.**, Raichlova 2619/5, Praha 5, Stodůlky, 15500, CZ  
(740) Mgr. Ondřej Čálek, Nad Palatou 2657/12, Praha 5, Smíchov, 15000

(210) **O-595261**

(220) 12.08.2024

(320) 12.08.2024

(540)

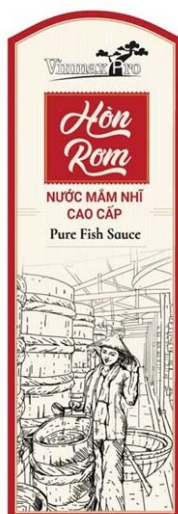

(593) Obrazová

- (511) (29) potravinářské výrobky živočišného původu na bázi masa, zvěřiny a ryb, maso, ryby, zpracované mořské ryby, ančovičky (sardele), neživé, zpracované mořské plody, masové výtažky, polévky, instantní polévky,

nudlové polévky, zeleninové směsi a směsi z ryb a směsi z mořských plodů na výrobu polévek, rybí pasty, pasty z mořských ryb a z mořských plodů, pasty z ančoviček, konzervované, sušené a zavařené ovoce a zelenina, jedlé oleje a tuky; (30) mouka, rýže, potraviny z mouky a rýže, těstoviny instantní i na vaření, nudle, instantní nudle, omáčky, sójové omáčky, masové omáčky, pikantní omáčky používané jako chuťové přísady, rybí omáčky, omáčky z mořských ryb a z mořských plodů, droždí, prášky do těsta, ocet, nálevy k ochucení, jedlé soli, chuťové přísady, ochucovačla a koření, koření na ryby, mořské ryby a mořské plody.

Třídy výrobků a služeb:

29, 30

- (591) Barevná  
(730) **Vinmax pro s.r.o.**, Raichlova 2619/5, Praha 5, Stodůlky, 15500, CZ  
(740) Mgr. Ondřej Čálek, Nad Palatou 2657/12, Praha 5, Smíchov, 15000

(210) **O-595275**

(220) 13.08.2024

(320) 13.08.2024

(540)



(593) Obrazová

- (511) (32) nealkoholické nápoje všeho druhu zařazené do třídy 32, minerální, stolní a syčené vody přírodní; (35) zprostředkovatelská činnost v oblasti obchodu, maloobchod-velkoobchod, export-import, internetový obchod (e-shop), vše s výše uvedenými výrobky ve tř. 32, dodavatelské služby pro třetí osoby, marketing, propagace, reklama, inzerce všemi druhy médií, výstavní činnost k obchodním a reklamním účelům, zprostředkovatelská a obstaravatelská činnost v oblasti obchodu s výše uvedenými výrobky ve tř. 32 a v oblasti reklamy; (40) stáčení a úprava vod.

Třídy výrobků a služeb:

32, 35, 40

- (591) Barevná  
(730) **LAZO Corporation s.r.o.**, Soboňky 1197/4, Rohatec, 69601, CZ  
(740) FISCHER IP s.r.o., Na hrobci 294/5, Praha 2, Nové Město, 12800

(210) **O-595278**

(220) 13.08.2024

(320) 13.08.2024

(540)

## BRÁNY OD JANY

(592) Slovní

- (511) (6) mříže vyrobené z kovu, kovové mříže k plotům, kovové zábrany, kovové ploty, kovové sloupky pro ploty, kovové brány a branky, kovové petlice na brány a branky, kovové závěsy, kovové panty, kovové dveřní kování, kovová madla, kovová zábradlí, železná vrata, kovové mřížové dveře, ocelové rošty a mříže, kovové mříže pro bezpečnostní účely, kovové sloupky, kovová schodiště, bezpečnostní kovové rolety, architektonické kovové výrobky vyrobené z běžných kovů a jejich slitin, kovové konstrukce pro markýzy, kovové rámy na posuvné dveře, kovové posuvné dveře pro budovy, kovové posuvné brány s elektromotorem, kovové vstupní dveře; (19) ploty (nekovové), mříže (nekovové), nekovové bezpečnostní mříže pro vnější strany budov, betonové sloupky, nekovová schodiště, vrata nekovová, přístřešky (ochranné stříšky nad vchodem) nekovové, bezpečnostní

nekovové brány, plotové sloupky z nekovových materiálů, nekovové posuvné brány s elektromotorem, nekovové brány a branky; (35) maloobchodní a velkoobchodní služby zaměřené na prodej plotů, mříží, brán, branek, dveří, vrat, schodišť, zábradlí, bezpečnostních rolet, konstrukcí pro markýzy, architektonických kovových výrobků vyrobených z běžných kovů a jejich slitin včetně jednotlivých částí a dílů všech výše uvedených výrobků; (37) instalace mříží, stavba bezpečnostních ohrazení, stavba ocelových konstrukcí, stavba ocelových konstrukcí pro budovy, stavba a údržba mříží, plotů, bran, dveří, schodišť, zábradlí, vrat, zámečnictví (opravy), služby výstavby plotů.

Třídy výrobků a služeb:

6, 19, 35, 37

(730) **PLOTY OD OTY s.r.o.**, č. p. 64, Lom, 39002, CZ

(740) Mgr. David Müller, Filipova 2016/6, Praha 4, Chodov, 14800

(210) **O-595288**

(220) 13.08.2024

(320) 13.08.2024

(540)

The logo for ALFA STYL features a stylized red and white square icon to the left of the text "ALFA STYL" in a bold, black, sans-serif font.

(593) Obrazová

(511) (6) kovové potřeby zámečnické a klempířské, obecné kovy surové nebo jejich polotovary, jakož i výrobky z těchto kovů, dveřní kování, dveřní rámy (kovové), dveřní zárážky (kovové), dveřní zárubně (kovové), dveřní zástrčky, hliník, kladky (kovové) pro posuvné dveře, kliky dveřní (kovové), kolečka pro nábytek (kovová), konstrukce (kovové přenosné), konstrukce (kovové), koše (kovové), kovová kování pro stavebnictví, kování (kovové) pro postele, kování (úhelníky), kování na okna, kování pro nábytek (kovové), kovové okenní rámy, mřížovina (kovová), nábytek (kovová kolečka pro -), nábytkové kování (kovové), okna (kování na -), otvírače dveří s výjimkou elektrických, podpěry (kovové), postele (kovové kování pro -), skřínky (kovové), nábytkové nohy a nožky (kovové); (11) osvětlovací zařízení vybavená elektroluminiscenčními diodami (LED), zářivky; (19) tvrzené sklo lakované pro použití ve stavebnictví, sklo a skleněné tabule pro stavebnictví, skleněné obložení stěn, tepelně tvrzené sklo, sklo bezpečnostní s fólií i grafickou, nekovové dveře, skleněné dveře, nekovové dveřní výplně, nekovové stavební panely a příčky, izolační sklo, konstrukční sklo, včetně skla proti vloupání, mozaikové sklo, tabulové sklo, sendvičové sklo, vše pro interiéry a exteriéry staveb, včetně skel s grafickým potiskem a skel opatřených laminací, římsy (nekovové); (20) nábytek pro bytové, podnikatelské a společenské účely, a to nábytek do kuchyní z přírodních i umělých materiálů, nábytek kovový, dřevěný, plastový, skleněný, sektorový nábytek, kuchyně, kuchyňské linky, stolní desky, jídelní stoly, servírovací stoly, police, lavice, truhlářské umělecké výrobky, policové a šatní systémy, přiborníky, podstavce, regály, skříně i na míru pro vestavěné spotřebiče, rohové skříně, skříně, skřínky, komody, skřínky pod dřez, nástěnné skřínky vertikální a horizontální, skřínky pro digestoře a mikrovlnné trouby, spížky, skříně pro úschovu jídla, stojany, stoličky, stoly, židle, zásuvky, římsy, dvířka k nábytku, a to hliníková, dřevěná, plastová, skleněná, nábytkové nožky, nohy k nábytku, nožičky k nábytku, stolové podnože, nekovové vodící kolejnice pro posuvné dveře, narážecí lišty, úchytky, větrací mřížky, lišty na kuchyňské pláty, nástěnný systém, nástěnné komody, skříně a zrcadla, nábytkové stěny, vše výše uvedené v rámci třídy 20; (21) háčky, misky, keramika na použití v domácnosti, kuličky skleněné, skleněné nádoby a dekorativní předměty zařazené v této třídě, sklo surové nebo jako polotovar (s výjimkou skla stavebního), skleněné mozaiky (s výjimkou mozaik pro použití ve stavebnictví), sklo malované, sklo smaltované, sklo tabulové (surovina), skleněné magnetické tabule, sklo práškové na dekoraci; (35) zprostředkování v oblasti obchodu s výše uvedenými výrobky třídy 6, 11, 19, 20 a 21, obchodní administrativa, obchodní poradenství, propagace a reklama v oblasti nábytku a bytových interiérů, marketing, poskytování informací, informačních produktů a multimediálních informací k obchodním a podnikatelským účelům, uspořádání a řízení obchodních informací ze vzdálených zdrojů, a to prostřednictvím elektronických komunikačních sítí, on-line inzerece a reklama, prezentace uživatelů v počítačové síti Internet, obchodní, propagační a inzertní využití sítě Internet v oblasti vyhledávacích služeb a e-businessu, vydávání a rozšiřování reklamních a/nebo propagačních a inzertních a marketingových materiálů,

obchodní průzkum a analýza trhu, organizace a pořádání reklamních a obchodních předváděcích akcí výrobků a služeb, včetně organizování a vedení výstav k obchodním, komerčním nebo reklamním účelům a jejich doprovodných akcí v rámci této třídy, pomoc při řízení obchodní činnosti, dodavatelské služby pro třetí osoby (nákup výrobků a služeb pro jiné podniky); (37) řemeslné truhlářské a montážní práce týkající se nábytku a interiérů bytových, podnikatelských a společenských prostor, zprostředkování truhlářských prací, realizační provedení interiérů budov, rodinných domů, bytů, kanceláří, úřadů a institucí, montáž, instalace, údržba a servis kuchyňských sestav, kuchyňských zařízení a náhradních dílů k nim, poskytování informací a poradenská a konzultační činnost v uvedených oblastech spadající do této třídy; (40) fotosazba, frézování, galvanizace, pokovování, hlubotisk (fotografické leptání), zpracování, barvení, tvrzení, lepení, řezání, pískování, smaltování, spojování a povrchové úpravy skla, tisk vzorů, tisk ofsetový; (42) design nábytku, průmyslový design, projektování a projektové studie, projekty, návrhy a řešení interiérů, interiérová tvorba, poradenství v oblasti projekčních návrhů, interiérová výzdoba, kontrola kvality, tvorba a správa počítačových programů pro navrhování kuchyňských sestav a interiérů, služby bytového architekta.

Třídy výrobků a služeb:

6, 11, 19, 20, 21, 35, 37, 40, 42

(591) Barevná

(730) **Alfa Styl s.r.o.**, Cyrilská 358/14b, Brno, Trnitá, 60200, CZ

(740) Mgr. Ing. Hana Holasová, patentová zástupkyně, Křížová 105/4, Brno, Staré Brno, 60300

(210) **O-595289**

(220) 13.08.2024

(320) 13.08.2024

(540)



(593) Obrazová

(511) (29) ovocná pyré, ovocné svačinky; (32) nealkoholické nápoje, zeleninové nápoje, ovocné nápoje, energetické nápoje, džusy, sirupy pro přípravu nápojů, ovocné šťávy (nápoje), zeleninové šťávy (nápoje), koncentráty pro přípravu ovocných nápojů, nektar ovocný (nealkoholický), odalkoholizované nápoje, smoothie (mixované nápoje z čerstvého ovoce nebo zeleniny), nápoje obsahující vitamíny.

Třídy výrobků a služeb:

29, 32

(591) Barevná

(730) **LINEA NIVNICE, a.s.**, U Dvora 190, Nivnice, 68751, CZ

(740) Mgr. David Müller, Filipova 2016/6, Praha 4, Chodov, 14800

(210) **O-595290**  
(220) 13.08.2024  
(320) 13.08.2024  
(540)

# Posπsil

(593) Obrazová  
(511) (3) autošampóny, čisticí prostředky pro vozidla, přípravy na leštění automobilů, prostředky na čištění skla vozidel, čisticí kapalina na skla vozidel; (4) petrochemická aditiva do benzínu, nechemická aditiva do paliv, motorová paliva (aditiva, s výjimkou chemikálií do -); (7) motory; (12) části a příslušenství pozemních vozidel, automobily a konstrukční části k nim, automobilové motory; (41) autoškola, školení v oblasti řízení, bezpečnostní školení pro řidiče, instruktážní služby týkající se opravy vozidel, školicí služby vztahující se k údržbě vozidel, školicí služby vztahující se k řízení čtyřkolových motorových vozidel.

Třídy výrobků a služeb:  
3, 4, 7, 12, 41

(730) **Pospíšil Lukáš**, Jiráskova 481, Bedihošť, 79821, CZ  
(740) FILIP PETRÁŠ, Opletalova 1525/39, Praha 1, Nové Město, 11000

(210) **O-595314**  
(220) 14.08.2024  
(320) 14.08.2024  
(540)



(593) Obrazová  
(511) (35) reklamní, marketingové a propagační služby; (41) služby v oblasti vzdělávání, zábavy a sportu.

Třídy výrobků a služeb:  
35, 41

(591) Barevná  
(730) **Česká unie cestovního ruchu, z.s.**, Lípová 511/15, Praha 2, Nové Město, 12000, CZ  
(740) Mgr. ANNA PODANÁ, Široká 36/5, Praha 1, Josefov, 11000

(210) **O-595315**  
(220) 14.08.2024  
(320) 14.08.2024  
(540)

## FORVIRA

(592) Slovní  
(511) (5) farmaceutické přípravky, lékařské přípravky, hygienické výrobky pro léčebné účely, dietní potraviny pro léčebné účely, dietetické přípravky pro léčebné účely, potravní doplňky pro lidskou potřebu.

Třídy výrobků a služeb:

5

(730) **Swiss Pharma International AG**, Lindenstrasse 22, 8008 Zurich, CH  
(740) Rott, Růžička & Guttman s.r.o., Vyskočilova 1566, Praha 4, Michle, 14000

(210) **O-595341**  
(220) 15.08.2024  
(320) 15.08.2024  
(540)

## The Julius

(592) Slovní  
(511) (36) pojišťovací služby, služby finanční, peněžní záležitosti, bankovníctví, finanční zúčtovací střediska, home banking (domácí bankovní služby), finanční informace, finanční poradenství a finanční sponzoring, oceňovací služby, investice do podílových fondů, podílové fondy, investiční služby, elektronický převod peněžních prostředků, finanční řízení a svěřenecké služby, služby v oblasti nemovitostí, a to oceňování nemovitostí, pronájem a leasing nemovitostí, služby realitní kanceláře a správa nemovitostí, inkasování nájemného, oceňování uměleckých děl a starožitností.

Třídy výrobků a služeb:  
36

(730) **Dark Autumn s.r.o.**, Salvátorská 931/8, Praha 1, Staré Město, 11000, CZ  
(740) Mgr. Vojtěch Chloupek, advokát, Karolinská 707/7, Praha 8, Karlín, 18600

(210) **O-595349**  
(220) 15.08.2024  
(320) 15.08.2024  
(540)



## AEM Cosmetic

Professional

(593) Obrazová  
(511) (3) kosmetické krémy na obličej a tělo, čisticí tělové a kosmetické mléko, odličovací přípravky, peelings ke kosmetickým účelům, séra pro kosmetické účely, pleťové kosmetické spreje na lokální použití, kosmetické masky, neléčivé masážní krémy, oleje a mléka, vlasová kosmetika, kosmetické přípravky pro péči o tělo, kosmetické soupravy, krémy na kůžičku kolem nehtů, vlhčené kosmetické ubrousky, vatové tampony pro kosmetické účely, pleťové vody neléčivé, BB krémy, bylinné výtažky pro kosmetické účely, depilační vosky, líčidla na obličej a tělo; (35) maloobchodní a velkoobchodní prodej kosmetiky a kosmetických přípravků, obchodní informační a poradenské služby pro spotřebitele se zaměřením na kosmetiku; (41) organizování, pořádání a vedení konferencí a kongresů pro vzdělávací a obchodní účely, školení v oboru kosmetiky.

Třídy výrobků a služeb:  
3, 35, 41

(591) Barevná  
(730) **AEM akademie s.r.o.**, Jičínská 59, Libáň, 50723, CZ  
(740) Mgr. David Müller, Filipova 2016/6, Praha 4, Chodov, 14800

(210) **O-595372**  
(220) 16.08.2024  
(320) 16.08.2024  
(540)

## ŠKODA

(592) Slovní  
(511) (7) zařízení na výrobu elektrické energie z odpadního tepla (ORC jednotky/zařízení), jejich části a příslušenství, kondenzační zařízení, teplofikační soustavy a zařízení, zařízení na skladování energie v kapalném vzduchu (LAES zařízení), jejich části a příslušenství, úložiště energie v kapalném vzduchu, kryogenní zařízení na zkapalňování vzduchu, vzduchové turbíny (jiné než pro pozemní vozidla), spalínové výměníky, turbíny se superkritickým CO<sub>2</sub>, větrné turbíny, nádrže na skladování tepelné

energie, elektrické generátory, plynové turbíny (jiné než pro pozemní vozidla), vodní turbíny (jiné než pro pozemní vozidla), plynové turbíny spalující vodík (jiné než pro pozemní vozidla), turbíny (jiné než pro pozemní vozidla), žádný z výše uvedených výrobků se netýká zařízení kontejneru a primárního okruhu jaderné elektrárny, meziskladů a úložišť na vyhořelé jaderné palivo, a souvisejících technologií a bezpečnostních a pomocných zařízení a zařízení výhradně pro osobní a nákladní automobily; (9) palivové články, bateriová úložiště, přístroje a zařízení pro akumulaci a ukládání elektrické energie, software pro zařízení na výrobu elektrické energie z odpadního tepla (ORC jednotky/zařízení), jejich části a příslušenství, kondenzační zařízení, teplofikační soustavy a zařízení, zařízení na skladování energie v kapalném vzduchu (LAES zařízení), jejich části a příslušenství, úložiště energie v kapalném vzduchu, kryogenní zařízení na zkapaňování vzduchu, vzduchové turbíny (jiné než pro pozemní vozidla), spalínové výměníky, turbíny se superkritickým CO<sub>2</sub>, větrné turbíny, nádrže na skladování tepelné energie, elektrické generátory, plynové turbíny (jiné než pro pozemní vozidla), vodní turbíny (jiné než pro pozemní vozidla), plynové turbíny spalující vodík (jiné než pro pozemní vozidla), turbíny (jiné než pro pozemní vozidla), palivové články, bateriová úložiště a přístroje a zařízení pro akumulaci a ukládání elektrické energie, aplikace pro mobilní zařízení týkající se zařízení na výrobu elektrické energie z odpadního tepla (ORC jednotky/zařízení), jejich části a příslušenství, kondenzačních zařízení, teplofikačních soustav a zařízení, zařízení na skladování energie v kapalném vzduchu (LAES zařízení), jejich části a příslušenství, úložiště energie v kapalném vzduchu, kryogenních zařízení na zkapaňování vzduchu, vzduchových turbín (jiných než pro pozemní vozidla), spalínových výměníků, turbín se superkritickým CO<sub>2</sub>, větrných turbín, nádrží na skladování tepelné energie, elektrických generátorů, plynových turbín (jiných než pro pozemní vozidla), vodních turbín (jiných než pro pozemní vozidla), plynových turbín spalujících vodík (jiných než pro pozemní vozidla), turbín (jiných než pro pozemní vozidla), palivových článků, bateriových úložišť a přístrojů a zařízení pro akumulaci a ukládání elektrické energie, žádný z výše uvedených výrobků se netýká zařízení kontejneru a primárního okruhu jaderné elektrárny, meziskladů a úložišť na vyhořelé jaderné palivo, a souvisejících technologií a bezpečnostních a pomocných zařízení a zařízení výhradně pro osobní a nákladní automobily; (37) instalace, údržba, servis a opravárenské služby týkající se zařízení na výrobu elektrické energie z odpadního tepla (ORC jednotky/zařízení), jejich části a příslušenství, kondenzačních zařízení, teplofikačních soustav a zařízení, zařízení na skladování energie v kapalném vzduchu (LAES zařízení), jejich části a příslušenství, úložiště energie v kapalném vzduchu, kryogenních zařízení na zkapaňování vzduchu, vzduchových turbín (jiných než pro pozemní vozidla), spalínových výměníků, turbín se superkritickým CO<sub>2</sub>, větrných turbín, nádrží na skladování tepelné energie, elektrických generátorů, plynových turbín (jiných než pro pozemní vozidla), vodních turbín (jiných než pro pozemní vozidla), plynových turbín spalujících vodík (jiných než pro pozemní vozidla), turbín (jiných než pro pozemní vozidla), palivových článků, bateriových úložišť a přístrojů a zařízení pro akumulaci a ukládání elektrické energie, žádná z výše uvedených služeb se netýká zařízení kontejneru a primárního okruhu jaderné elektrárny, meziskladů a úložišť na vyhořelé jaderné palivo, a souvisejících technologií a bezpečnostních a pomocných zařízení a zařízení výhradně pro osobní a nákladní automobily; (42) navrhování, vývoj a programování, instalace, údržba, servis a opravárenské služby týkající se softwaru a aplikací pro zařízení na výrobu elektrické energie z odpadního tepla (ORC jednotky/zařízení), jejich části a příslušenství, kondenzační zařízení, teplofikační soustavy a zařízení, zařízení na skladování energie v kapalném vzduchu (LAES zařízení), jejich části a příslušenství, úložiště energie v kapalném vzduchu, kryogenní zařízení na zkapaňování vzduchu, vzduchové turbíny (jiné než pro pozemní vozidla), spalínové výměníky, turbíny se superkritickým CO<sub>2</sub>, větrné turbíny, nádrže na skladování tepelné energie, elektrické generátory, plynové turbíny (jiné než pro pozemní vozidla), vodní turbíny (jiné než pro pozemní vozidla), plynové turbíny spalující vodík (jiné než pro pozemní vozidla), turbíny (jiné než pro pozemní vozidla), palivové články, bateriová úložiště a přístroje a zařízení pro akumulaci a ukládání elektrické energie, navrhování, vývoj a programování, instalace, údržba, servis a opravárenské služby týkající se aplikací pro mobilní zařízení týkajících se zařízení na výrobu elektrické energie z odpadního tepla (ORC jednotky/zařízení), jejich části a příslušenství, kondenzačních zařízení, teplofikačních soustav a zařízení, zařízení na skladování energie v kapalném vzduchu (LAES zařízení), jejich části a příslušenství, úložiště energie v kapalném vzduchu, kryogenní zařízení na zkapaňování vzduchu, vzduchových turbín (jiných než pro pozemní vozidla), spalínových výměníků, turbín se superkritickým CO<sub>2</sub>, větrných turbín, nádrží na skladování tepelné energie, elektrických generátorů, plynových turbín (jiných než pro pozemní vozidla), vodních

turbín (jiných než pro pozemní vozidla), plynových turbín spalujících vodík (jiných než pro pozemní vozidla), turbín (jiných než pro pozemní vozidla), palivových článků, bateriových úložišť a přístrojů a zařízení pro akumulaci a ukládání elektrické energie, inženýrsko-technologické, monitorovací, diagnostické a testovací služby týkající se zařízení na výrobu elektrické energie z odpadního tepla (ORC jednotky/zařízení), jejich části a příslušenství, kondenzačních zařízení, teplofikačních soustav a zařízení, zařízení na skladování energie v kapalném vzduchu (LAES zařízení), jejich části a příslušenství, úložiště energie v kapalném vzduchu, kryogenních zařízení na zkapaňování vzduchu, vzduchových turbín (jiných než pro pozemní vozidla), spalínových výměníků, turbín se superkritickým CO<sub>2</sub>, větrných turbín, nádrží na skladování tepelné energie, elektrických generátorů, plynových turbín (jiných než pro pozemní vozidla), vodních turbín (jiných než pro pozemní vozidla), plynových turbín spalujících vodík (jiných než pro pozemní vozidla), turbín (jiných než pro pozemní vozidla), palivových článků, bateriových úložišť a přístrojů a zařízení pro akumulaci a ukládání elektrické energie, inženýrsko-technologické, monitorovací, diagnostické a testovací služby týkající se softwaru a aplikací pro zařízení na výrobu elektrické energie z odpadního tepla (ORC jednotky/zařízení), jejich části a příslušenství, kondenzační zařízení, teplofikační soustavy a zařízení, zařízení na skladování energie v kapalném vzduchu (LAES zařízení), jejich části a příslušenství, úložiště energie v kapalném vzduchu, kryogenní zařízení na zkapaňování vzduchu, vzduchové turbíny (jiné než pro pozemní vozidla), spalínové výměníky, turbíny se superkritickým CO<sub>2</sub>, větrné turbíny, nádrže na skladování tepelné energie, elektrické generátory, plynové turbíny (jiné než pro pozemní vozidla), vodní turbíny (jiné než pro pozemní vozidla), plynové turbíny spalující vodík (jiné než pro pozemní vozidla), turbíny (jiné než pro pozemní vozidla), palivové články, bateriová úložiště a přístroje a zařízení pro akumulaci a ukládání elektrické energie, inženýrsko-technologické, monitorovací, diagnostické a testovací služby týkající se aplikací pro mobilní zařízení týkajících se zařízení na výrobu elektrické energie z odpadního tepla (ORC jednotky/zařízení), jejich části a příslušenství, kondenzačních zařízení, teplofikačních soustav a zařízení, zařízení na skladování energie v kapalném vzduchu (LAES zařízení), jejich části a příslušenství, úložiště energie v kapalném vzduchu, kryogenních zařízení na zkapaňování vzduchu, vzduchových turbín (jiných než pro pozemní vozidla), spalínových výměníků, turbín se superkritickým CO<sub>2</sub>, větrných turbín, nádrží na skladování tepelné energie, elektrických generátorů, plynových turbín (jiných než pro pozemní vozidla), vodních turbín (jiných než pro pozemní vozidla), plynových turbín spalujících vodík (jiných než pro pozemní vozidla), turbín (jiných než pro pozemní vozidla), palivových článků, bateriových úložišť a přístrojů a zařízení pro akumulaci a ukládání elektrické energie, žádná z výše uvedených služeb se netýká zařízení kontejneru a primárního okruhu jaderné elektrárny, meziskladů a úložišť na vyhořelé jaderné palivo, a souvisejících technologií a bezpečnostních a pomocných zařízení a zařízení výhradně pro osobní a nákladní automobily.

Třídy výrobků a služeb:

7, 9, 37, 42

- (730) **Doosan Škoda Power s.r.o.**, Tylova 1/57, Plzeň, Jižní Předměstí, 30100, CZ  
(740) JUDr. Michal Havlík, Hálkova 1406/2, Praha 2, Nové Město, 12000

- (210) **O-595373**  
(220) 16.08.2024  
(320) 16.08.2024  
(540)



- (593) Obrazová  
(511) (7) zařízení na výrobu elektrické energie z odpadního tepla (ORC jednotky/zařízení), jejich části a příslušenství, kondenzační zařízení, teplofikační soustavy a zařízení, zařízení na skladování energie v kapalném vzduchu (LAES zařízení), jejich části a příslušenství, úložiště energie v kapalném vzduchu, kryogenní zařízení na zkapaňování vzduchu, vzduchové turbíny (jiné než pro pozemní vozidla), spalínové výměníky, turbíny se superkritickým CO<sub>2</sub>, větrné turbíny, nádrže na skladování tepelné

energie, elektrické generátory, plynové turbíny (jiné než pro pozemní vozidla), vodní turbíny (jiné než pro pozemní vozidla), plynové turbíny spalující vodík (jiné než pro pozemní vozidla), turbíny (jiné než pro pozemní vozidla), žádný z výše uvedených výrobků se netýká zařízení kontejneru a primárního okruhu jaderné elektrárny, meziskladů a úložišť na vyhořelé jaderné palivo, a souvisejících technologií a bezpečnostních a pomocných zařízení a zařízení výhradně pro osobní a nákladní automobily; (9) palivové články, bateriová úložiště, přístroje a zařízení pro akumulaci a ukládání elektrické energie, software pro zařízení na výrobu elektrické energie z odpadního tepla (ORC jednotky/zařízení), jejich části a příslušenství, kondenzační zařízení, teplofikační soustavy a zařízení, zařízení na skladování energie v kapalném vzduchu (LAES zařízení), jejich části a příslušenství, úložiště energie v kapalném vzduchu, kryogenní zařízení na zkapaňování vzduchu, vzduchové turbíny (jiné než pro pozemní vozidla), spalínové výměníky, turbíny se superkritickým CO<sub>2</sub>, větrné turbíny, nádrže na skladování tepelné energie, elektrické generátory, plynové turbíny (jiné než pro pozemní vozidla), vodní turbíny (jiné než pro pozemní vozidla), plynové turbíny spalující vodík (jiné než pro pozemní vozidla), turbíny (jiné než pro pozemní vozidla), palivové články, bateriová úložiště a přístroje a zařízení pro akumulaci a ukládání elektrické energie, aplikace pro mobilní zařízení týkající se zařízení na výrobu elektrické energie z odpadního tepla (ORC jednotky/zařízení), jejich části a příslušenství, kondenzačních zařízení, teplofikačních soustav a zařízení, zařízení na skladování energie v kapalném vzduchu (LAES zařízení), jejich části a příslušenství, úložiště energie v kapalném vzduchu, kryogenních zařízení na zkapaňování vzduchu, vzduchových turbín (jiných než pro pozemní vozidla), spalínových výměníků, turbín se superkritickým CO<sub>2</sub>, větrných turbín, nádrží na skladování tepelné energie, elektrických generátorů, plynových turbín (jiných než pro pozemní vozidla), vodních turbín (jiných než pro pozemní vozidla), plynových turbín spalujících vodík (jiných než pro pozemní vozidla), turbín (jiných než pro pozemní vozidla), palivových článků, bateriových úložišť a přístrojů a zařízení pro akumulaci a ukládání elektrické energie, žádný z výše uvedených výrobků se netýká zařízení kontejneru a primárního okruhu jaderné elektrárny, meziskladů a úložišť na vyhořelé jaderné palivo, a souvisejících technologií a bezpečnostních a pomocných zařízení a zařízení výhradně pro osobní a nákladní automobily; (37) instalace, údržba, servis a opravárenské služby týkající se zařízení na výrobu elektrické energie z odpadního tepla (ORC jednotky/zařízení), jejich části a příslušenství, kondenzačních zařízení, teplofikačních soustav a zařízení, zařízení na skladování energie v kapalném vzduchu (LAES zařízení), jejich části a příslušenství, úložiště energie v kapalném vzduchu, kryogenních zařízení na zkapaňování vzduchu, vzduchových turbín (jiných než pro pozemní vozidla), spalínových výměníků, turbín se superkritickým CO<sub>2</sub>, větrných turbín, nádrží na skladování tepelné energie, elektrických generátorů, plynových turbín (jiných než pro pozemní vozidla), vodních turbín (jiných než pro pozemní vozidla), plynových turbín spalujících vodík (jiných než pro pozemní vozidla), turbín (jiných než pro pozemní vozidla), palivových článků, bateriových úložišť a přístrojů a zařízení pro akumulaci a ukládání elektrické energie, žádná z výše uvedených služeb se netýká zařízení kontejneru a primárního okruhu jaderné elektrárny, meziskladů a úložišť na vyhořelé jaderné palivo, a souvisejících technologií a bezpečnostních a pomocných zařízení a zařízení výhradně pro osobní a nákladní automobily; (42) navrhování, vývoj a programování, instalace, údržba, servis a opravárenské služby týkající se softwaru a aplikací pro zařízení na výrobu elektrické energie z odpadního tepla (ORC jednotky/zařízení), jejich části a příslušenství, kondenzačních zařízení, teplofikačních soustav a zařízení, zařízení na skladování energie v kapalném vzduchu (LAES zařízení), jejich části a příslušenství, úložiště energie v kapalném vzduchu, kryogenní zařízení na zkapaňování vzduchu, vzduchové turbíny (jiné než pro pozemní vozidla), spalínové výměníky, turbíny se superkritickým CO<sub>2</sub>, větrné turbíny, nádrže na skladování tepelné energie, elektrické generátory, plynové turbíny (jiné než pro pozemní vozidla), vodní turbíny (jiné než pro pozemní vozidla), plynové turbíny spalující vodík (jiné než pro pozemní vozidla), turbíny (jiné než pro pozemní vozidla), palivové články, bateriová úložiště a přístroje a zařízení pro akumulaci a ukládání elektrické energie, navrhování, vývoj a programování, instalace, údržba, servis a opravárenské služby týkající se aplikací pro mobilní zařízení týkajících se zařízení na výrobu elektrické energie z odpadního tepla (ORC jednotky/zařízení), jejich části a příslušenství, kondenzačních zařízení, teplofikačních soustav a zařízení, zařízení na skladování energie v kapalném vzduchu (LAES zařízení), jejich části a příslušenství, úložiště energie v kapalném vzduchu, kryogenních zařízení na zkapaňování vzduchu, vzduchových turbín (jiných než pro pozemní vozidla), spalínových výměníků, turbín se superkritickým CO<sub>2</sub>, větrných turbín, nádrží na skladování tepelné energie, elektrických generátorů, plynových turbín (jiných než pro pozemní vozidla), vodních

turbín (jiných než pro pozemní vozidla), plynových turbín spalujících vodík (jiných než pro pozemní vozidla), turbín (jiných než pro pozemní vozidla), palivových článků, bateriových úložišť a přístrojů a zařízení pro akumulaci a ukládání elektrické energie, inženýrsko-technologické, monitorovací, diagnostické a testovací služby týkající se zařízení na výrobu elektrické energie z odpadního tepla (ORC jednotky/zařízení), jejich části a příslušenství, kondenzačních zařízení, teplofikačních soustav a zařízení, zařízení na skladování energie v kapalném vzduchu (LAES zařízení), jejich části a příslušenství, úložiště energie v kapalném vzduchu, kryogenních zařízení na zkapaňování vzduchu, vzduchových turbín (jiných než pro pozemní vozidla), spalínových výměníků, turbín se superkritickým CO<sub>2</sub>, větrných turbín, nádrží na skladování tepelné energie, elektrických generátorů, plynových turbín (jiných než pro pozemní vozidla), vodních turbín (jiných než pro pozemní vozidla), plynových turbín spalujících vodík (jiných než pro pozemní vozidla), turbín (jiných než pro pozemní vozidla), palivových článků, bateriových úložišť a přístrojů a zařízení pro akumulaci a ukládání elektrické energie, inženýrsko-technologické, monitorovací, diagnostické a testovací služby týkající se softwaru a aplikací pro zařízení na výrobu elektrické energie z odpadního tepla (ORC jednotky/zařízení), jejich části a příslušenství, kondenzačních zařízení, teplofikačních soustav a zařízení, zařízení na skladování energie v kapalném vzduchu (LAES zařízení), jejich části a příslušenství, úložiště energie v kapalném vzduchu, kryogenní zařízení na zkapaňování vzduchu, vzduchové turbíny (jiné než pro pozemní vozidla), spalínové výměníky, turbíny se superkritickým CO<sub>2</sub>, větrné turbíny, nádrže na skladování tepelné energie, elektrické generátory, plynové turbíny (jiné než pro pozemní vozidla), vodní turbíny (jiné než pro pozemní vozidla), plynové turbíny spalující vodík (jiné než pro pozemní vozidla), turbíny (jiné než pro pozemní vozidla), palivové články, bateriová úložiště a přístroje a zařízení pro akumulaci a ukládání elektrické energie, inženýrsko-technologické, monitorovací, diagnostické a testovací služby týkající se aplikací pro mobilní zařízení týkajících se zařízení na výrobu elektrické energie z odpadního tepla (ORC jednotky/zařízení), jejich části a příslušenství, kondenzačních zařízení, teplofikačních soustav a zařízení, zařízení na skladování energie v kapalném vzduchu (LAES zařízení), jejich části a příslušenství, úložiště energie v kapalném vzduchu, kryogenních zařízení na zkapaňování vzduchu, vzduchových turbín (jiných než pro pozemní vozidla), spalínových výměníků, turbín se superkritickým CO<sub>2</sub>, větrných turbín, nádrží na skladování tepelné energie, elektrických generátorů, plynových turbín (jiných než pro pozemní vozidla), vodních turbín (jiných než pro pozemní vozidla), plynových turbín spalujících vodík (jiných než pro pozemní vozidla), turbín (jiných než pro pozemní vozidla), palivových článků, bateriových úložišť a přístrojů a zařízení pro akumulaci a ukládání elektrické energie, žádná z výše uvedených služeb se netýká zařízení kontejneru a primárního okruhu jaderné elektrárny, meziskladů a úložišť na vyhořelé jaderné palivo, a souvisejících technologií a bezpečnostních a pomocných zařízení a zařízení výhradně pro osobní a nákladní automobily.

Třídy výrobků a služeb:

7, 9, 37, 42

- (730) **Doosan Škoda Power s.r.o.**, Tylova 1/57, Plzeň, Jižní Předměstí, 30100, CZ  
(740) JUDr. Michal Havlík, Hálkova 1406/2, Praha 2, Nové Město, 12000



(210) **O-595376**  
(220) 16.08.2024  
(320) 16.08.2024  
(540)



(593) Obrazová

(511) (7) zařízení na výrobu elektrické energie z odpadního tepla (ORC jednotky/zařízení), jejich části a příslušenství, kondenzační zařízení, teplofikační soustavy a zařízení, zařízení na skladování energie v kapalném vzduchu (LAES zařízení), jejich části a příslušenství, úložiště energie v kapalném vzduchu, kryogenní zařízení na zkapaňování vzduchu, vzduchové turbíny (jiné než pro pozemní vozidla), spalínové výměníky, turbíny se superkritickým CO<sub>2</sub>, větrné turbíny, nádrže na skladování tepelné energie, elektrické generátory, plynové turbíny (jiné než pro pozemní vozidla), vodní turbíny (jiné než pro pozemní vozidla), plynové turbíny spalující vodík (jiné než pro pozemní vozidla), turbíny (jiné než pro pozemní vozidla), žádný z výše uvedených výrobků se netýká zařízení kontejneru a primárního okruhu jaderné elektrárny, meziskladů a úložišť na vyhořelé jaderné palivo, a souvisejících technologií a bezpečnostních a pomocných zařízení a zařízení výhradně pro osobní a nákladní automobily; (9) palivové články, bateriová úložiště, přístroje a zařízení pro akumulaci a ukládání elektrické energie, softwaru pro zařízení na výrobu elektrické energie z odpadního tepla (ORC jednotky/zařízení), jejich části a příslušenství, kondenzační zařízení, teplofikační soustavy a zařízení, zařízení na skladování energie v kapalném vzduchu (LAES zařízení), jejich části a příslušenství, úložiště energie v kapalném vzduchu, kryogenní zařízení na zkapaňování vzduchu, vzduchové turbíny (jiné než pro pozemní vozidla), spalínové výměníky, turbíny se superkritickým CO<sub>2</sub>, větrné turbíny, nádrže na skladování tepelné energie, elektrické generátory, plynové turbíny (jiné než pro pozemní vozidla), vodní turbíny (jiné než pro pozemní vozidla), plynové turbíny spalující vodík (jiné než pro pozemní vozidla), turbíny (jiné než pro pozemní vozidla), palivové články, bateriová úložiště a přístroje a zařízení pro akumulaci a ukládání elektrické energie, aplikace pro mobilní zařízení týkající se zařízení na výrobu elektrické energie z odpadního tepla (ORC jednotky/zařízení), jejich části a příslušenství, kondenzačních zařízení, teplofikačních soustav a zařízení, zařízení na skladování energie v kapalném vzduchu (LAES zařízení), jejich části a příslušenství, úložiště energie v kapalném vzduchu, kryogenních zařízení na zkapaňování vzduchu, vzduchových turbín (jiných než pro pozemní vozidla), spalínových výměníků, turbín se superkritickým CO<sub>2</sub>, větrných turbín, nádrží na skladování tepelné energie, elektrických generátorů, plynových turbín (jiných než pro pozemní vozidla), vodních turbín (jiných než pro pozemní vozidla), plynových turbín spalujících vodík (jiných než pro pozemní vozidla), turbín (jiných než pro pozemní vozidla), palivových článků, bateriových úložišť a přístrojů a zařízení pro akumulaci a ukládání elektrické energie, žádný z výše uvedených výrobků se netýká zařízení kontejneru a primárního okruhu jaderné elektrárny, meziskladů a úložišť na vyhořelé jaderné palivo, a souvisejících technologií a bezpečnostních a pomocných zařízení a zařízení výhradně pro osobní a nákladní automobily; (37) instalace, údržba, servis a opravárenské služby týkající se zařízení na výrobu elektrické energie z odpadního tepla (ORC jednotky/zařízení), jejich části a příslušenství, kondenzačních zařízení, teplofikačních soustav a zařízení, zařízení na skladování energie v kapalném vzduchu (LAES zařízení), jejich části a příslušenství, úložišť energie v kapalném vzduchu, kryogenních zařízení na zkapaňování vzduchu,

vzduchových turbín (jiných než pro pozemní vozidla), spalínových výměníků, turbín se superkritickým CO<sub>2</sub>, větrných turbín, nádrží na skladování tepelné energie, elektrických generátorů, plynových turbín (jiných než pro pozemní vozidla), vodních turbín (jiných než pro pozemní vozidla), plynových turbín spalujících vodík (jiných než pro pozemní vozidla), turbín (jiných než pro pozemní vozidla), palivových článků, bateriových úložišť a přístrojů a zařízení pro akumulaci a ukládání elektrické energie, žádná z výše uvedených služeb se netýká zařízení kontejneru a primárního okruhu jaderné elektrárny, meziskladů a úložišť na vyhořelé jaderné palivo, a souvisejících technologií a bezpečnostních a pomocných zařízení a zařízení výhradně pro osobní a nákladní automobily; (42) navrhování, vývoj a programování, instalace, údržba, servis a opravárenské služby týkající se softwaru a aplikací pro zařízení na výrobu elektrické energie z odpadního tepla (ORC jednotky/zařízení), jejich části a příslušenství, kondenzační zařízení, teplofikační soustavy a zařízení, zařízení na skladování energie v kapalném vzduchu (LAES zařízení), jejich části a příslušenství, úložiště energie v kapalném vzduchu, kryogenní zařízení na zkapaňování vzduchu, vzduchové turbíny (jiné než pro pozemní vozidla), spalínové výměníky, turbíny se superkritickým CO<sub>2</sub>, větrné turbíny, nádrže na skladování tepelné energie, elektrické generátory, plynové turbíny (jiné než pro pozemní vozidla), vodní turbíny (jiné než pro pozemní vozidla), plynové turbíny spalující vodík (jiné než pro pozemní vozidla), turbíny (jiné než pro pozemní vozidla), palivové články, bateriová úložiště a přístroje a zařízení pro akumulaci a ukládání elektrické energie, navrhování, vývoj a programování, instalace, údržba, servis a opravárenské služby týkající se aplikací pro mobilní zařízení týkajících se zařízení na výrobu elektrické energie z odpadního tepla (ORC jednotky/zařízení), jejich části a příslušenství, kondenzačních zařízení, teplofikačních soustav a zařízení, zařízení na skladování energie v kapalném vzduchu (LAES zařízení), jejich části a příslušenství, úložiště energie v kapalném vzduchu, kryogenních zařízení na zkapaňování vzduchu, vzduchových turbín (jiných než pro pozemní vozidla), spalínových výměníků, turbín se superkritickým CO<sub>2</sub>, větrných turbín, nádrží na skladování tepelné energie, elektrických generátorů, plynových turbín (jiných než pro pozemní vozidla), vodních turbín (jiných než pro pozemní vozidla), plynových turbín spalujících vodík (jiných než pro pozemní vozidla), turbín (jiných než pro pozemní vozidla), palivových článků, bateriových úložišť a přístrojů a zařízení pro akumulaci a ukládání elektrické energie, inženýrsko-technologické, monitorovací, diagnostické a testovací služby týkající se zařízení na výrobu elektrické energie z odpadního tepla (ORC jednotky/zařízení), jejich části a příslušenství, kondenzačních zařízení, teplofikačních soustav a zařízení, zařízení na skladování energie v kapalném vzduchu (LAES zařízení), jejich části a příslušenství, úložiště energie v kapalném vzduchu, kryogenních zařízení na zkapaňování vzduchu, vzduchových turbín (jiných než pro pozemní vozidla), spalínových výměníků, turbín se superkritickým CO<sub>2</sub>, větrných turbín, nádrží na skladování tepelné energie, elektrických generátorů, plynových turbín (jiných než pro pozemní vozidla), vodních turbín (jiných než pro pozemní vozidla), plynových turbín spalujících vodík (jiných než pro pozemní vozidla), turbín (jiných než pro pozemní vozidla), palivových článků, bateriových úložišť a přístrojů a zařízení pro akumulaci a ukládání elektrické energie, inženýrsko-technologické, monitorovací, diagnostické a testovací služby týkající se softwaru a aplikací pro zařízení na výrobu elektrické energie z odpadního tepla (ORC jednotky/zařízení), jejich části a příslušenství, kondenzačních zařízení, teplofikačních soustav a zařízení, zařízení na skladování energie v kapalném vzduchu (LAES zařízení), jejich části a příslušenství, úložiště energie v kapalném vzduchu, kryogenních zařízení na zkapaňování vzduchu, vzduchových turbín (jiných než pro pozemní vozidla), spalínových výměníků, turbín se superkritickým CO<sub>2</sub>, větrných turbín, nádrží na skladování tepelné energie, elektrických generátorů, plynových turbín (jiných než pro pozemní vozidla), vodních turbín (jiných než pro pozemní vozidla), plynových turbín spalujících vodík (jiných než pro pozemní vozidla), turbín (jiných než pro pozemní vozidla), palivových článků, bateriových úložišť a přístrojů a zařízení pro akumulaci

a ukládání elektrické energie, žádná z výše uvedených služeb se netýká zařízení kontejneru a primárního okruhu jaderné elektrárny, meziskladů a úložišť na vyhořelé jaderné palivo, a souvisejících technologií a bezpečnostních a pomocných zařízení a zařízení výhradně pro osobní a nákladní automobily.

Třídy výrobků a služeb:  
7, 9, 37, 42

(730) **Doosan Škoda Power s.r.o.**, Tylova 1/57, Plzeň, Jižní Předměstí, 30100, CZ

(740) JUDr. Michal Havlík, Hálkova 1406/2, Praha 2, Nové Město, 12000

(210) **O-595391**

(220) 19.08.2024

(320) 19.08.2024

(540)

### evaluto

(592) Slovní

(511) (35) reklama a propagace, velkoobchodní služby v souvislosti s počítačovým softwarem; (36) finanční, peněžní a bankovní služby, služby finančních a peněžních transakcí, finanční platební služby, služby platebních karet, provádění bezhotovostního platebního styku, směnárný, měnové obchody a směnárenské služby, směnárenské služby s virtuálními měnami; (42) tvorba software (počítačových programů), počítačový software (pronájem počítačového softwaru).

Třídy výrobků a služeb:

35, 36, 42

(730) **FORTISSIMO, spol. s r.o.**, Husova 282, Trinec, Staré Město, 73961, CZ

(210) **O-595405**

(220) 19.08.2024

(320) 19.08.2024

(540)

The logo for 'Artima' features the word 'Artima' in a bold, sans-serif font. The letters 'A' and 'i' are colored in a gradient from blue to purple, while the remaining letters are a solid blue.

(593) Obrazová

(511) (9) aplikační software; (35) reklamní a marketingové služby poskytované prostřednictvím sociálních médií; (42) platformy pro umělou inteligenci ve formě softwaru jako služby [SaaS].

Třídy výrobků a služeb:

9, 35, 42

(591) Barevná

(730) **MingleMinds s.r.o.**, nám. T. G. Masaryka 1281, Zlín, 76001, CZ

## Zamítnuté a částečně odmítnuté/zamítnuté přihlášky ochranných známek po zveřejnění

Zjistí-li Úřad v průběhu řízení o námitkách, že přihlašovaná ochranná známka nespĺňuje podmínky pro zápis, přihlášku zamítne. Zjistí-li, že přihlašovaná ochranná známka nespĺňuje podmínky pro zápis jen pro některé výrobky nebo služby, přihlášku odmítne/zamítne v rozsahu výrobků nebo služeb, pro které přihláška nespĺňuje podmínky zápisu. S ohledem na tuto skutečnost, obsahuje tato kapitola údaje o rozhodnutích o zamítnutí přihlášky ochranné známky v celém nebo částečném rozsahu na základě ustanovení § 26 zákona č. 441/2003 Sb.

Údaje o výsledku rozhodnutí (zamítnutí přihlášky, částečné odmítnutí/zamítnutí přihlášky) jsou uvedeny jako datum právní moci rozhodnutí/výsledek rozhodnutí.

(210) **O-577546**  
(540)

(210) **O-579624**  
(540)



(593) Obrazová  
12.08.2024/NABYTÍ P.M. - ČÁSTEČNÉ ZAMÍTNUTÍ PŘIHL. PO  
ZVEŘ.

(210) **O-577547**  
(540)

(593) Obrazová  
12.08.2024/NABYTÍ P.M. - ČÁSTEČNÉ ZAMÍTNUTÍ PŘIHL. PO  
ZVEŘ.



(210) **O-581275**  
(540)



(593) Obrazová  
12.08.2024/NABYTÍ P.M. - ČÁSTEČNÉ ZAMÍTNUTÍ PŘIHL. PO  
ZVEŘ.

(593) Obrazová  
16.08.2024/NABYTÍ P.M. - ZAMÍTNUTÍ PŘIHLÁŠKY PO  
ZVEŘEJNĚNÍ

## Zamítnuté námítky týkající se ochranných známek

V průběhu řízení o námítkách může být Úřadem zjištěno, že přihlašovaná ochranná známka, která byla zveřejněna ve Věstníku, nezasahuje do zákonem chráněných starších práv třetích osob, tzv. namítajících, uvedených v ustanovení § 7 zákona č. 441/2003 Sb., a proto Úřad námítky zamítne. Údaje o rozhodnutích o zamítnutí námítek na základě ustanovení § 26 zákona č. 441/2003 Sb. jsou obsaženy v této kapitole.

(210) **O-571853**

(540)

**Herbai**

(592) Slovní

15.08.2024/ NABYTÍ P.M. – ZAMÍTNUTÍ NÁMITEK

---

(210) **O-575659**

(540)



(593) Obrazová

27.08.2024/ NABYTÍ P.M. – ZAMÍTNUTÍ NÁMITEK

---

(210) **O-581866**

(540)



(593) Obrazová

28.08.2024/ NABYTÍ P.M. – ZAMÍTNUTÍ NÁMITEK

---



## Zápis ochranných známek bez změny ve vztahu ke zveřejněným přihláškám

- (111) **404079**  
(220) 04.12.2023  
(320) 04.12.2023  
(442) 06.03.2024  
(151) 28.08.2024  
(730) **Zbořil Radek prof. RNDr., Ph.D.**, Jarmily Glazarové 354/9d, Olomouc, Hejčín, 77900, CZ  
**Kerkez Zoran MgA.**, Bacherova 1267/9, Olomouc, Nová Ulice, 77900, CZ  
**Havlík Roman prof. MUDr., Ph.D.**, Pod Hvězdárnou 190/23, Olomouc, Lošov, 77900, CZ  
(740) Ing. Petr Soukup, patentový zástupce, tř. Svobody 43/39, Olomouc, 77900  
(210) O-589910  
(511) (1) chemické látky pro použití v průmyslu, vědě a v oblasti fotografie, jakož i v zemědělství, zahradnictví a lesnictví, biologické přípravky pro použití v průmyslu a vědě; (2) barvy, nátěry, laky, konzervační přípravky proti korozi a proti deterioraci dřeva, barviva, inkousty pro tisk, značkování a rytecké práce; (3) přípravky pro bělení a jiné prací prostředky, prací a čistící přípravky, přípravky pro péči o tkaniny a zkrášení tkanin, bělicí soli, bělicí soda, přípravky používané při odstraňování skvrn a redukci statické elektřiny v oděvech a látkách, bělidla na prádlo, aromatické přípravky pro prádelny, utěrky napuštěné čistícími přípravky na čištění, chemické přípravky na zjasnění barev pro domácnost, přípravky na odstraňování barev, přípravky pro chemické čištění pro použití v domácnosti, aviváže a změkčovadla, šmolka, přípravky pro saténování prádla, přípravky pro namáčení prádla, škroby na prádlo, vosky pro bělení prádla, bělicí a čistící přípravky na kůži, vonné sáčky do prádla, louh sodný na praní, škroby leskové na prádlo, soda na praní a na čištění, mýdla pro použití v domácnosti, mýdlové přípravky pro zjasnění tkanin, prací koule obsahující prací prostředek, biologické prací prostředky, prací konzervační činidla, tekuté prací prostředky, prací prostředky pro komerční prádelny, mycí přípravky, prací prostředky pro vázání nečistot, prací prostředky pro vázání barviv, prací prostředky na úklid v domácnosti, přísady do pracích prostředků na změkčení vody, mýdla na praní, přísady na praní, krémová mýdla na praní, éterické oleje jako vůně na praní, přípravky pro dodání lesku prádlu při praní, máčací přípravky k použití při praní prádla, přírodní oleje na čištění, čistící prostředky a vonné přípravky, koncentrované prací prostředky získané z rostlinných zdrojů, ekologické prací papírky v recyklovatelném obalu, vonné papírky do sušičky, přípravky pro čištění, leštění, odmašťování a broušení, čistící prostředky pro péči a na zkrášení vláknitých a nádobí, (žádné z výše uvedeného zboží není určeno pro použití ve spojení s motorovými vozidly nebo pro automobilový průmysl), přípravky pro čištění koberců a rohožek, veškeré výše uvedené zboží bez obsahu olivového oleje nebo výtažků z olivovníku; (5) farmaceutické, léčebné a veterinární přípravky, určené nikoli k ošetření kůže, hygienické přípravky pro veterinární účely, náplasti, obvazové materiály a krytí, materiály pro plombování zubu, dentální vosky, dezinfekční přípravky, přípravky na hubení škůdců, fungicidy, herbicidy, výrobky parafarmaceutické určené nikoli k ošetření kůže, veškeré výše uvedené zboží bez obsahu olivového oleje nebo výtažků z olivovníku; (9) přístroje a nástroje vědecké, výzkumné, navigační, geodetické, fotografické, kinematografické, audiovizuální, optické, přístroje a nástroje pro vážení, měření, signalizaci, detekci, testování, inspekci, záchranu a výuku, zařízení a přístroje pro vedení, přepínání, přeměnu, akumulaci, regulaci nebo řízení distribuce nebo použití elektrického proudu, zařízení a nástroje pro záznam, přenos, reprodukci nebo zpracování zvuku, obrazu nebo dat, média se záznamem a stahovatelná média, počítačový software, prázdná digitální nebo analogová záznamová a úložná média, výpočetní zařízení, počítače a periferní zařízení počítačů, zařízení a přístroje pro laboratorní vědecký výzkum, magnety, chytré hodinky, monitorovací zařízení nošená na těle, joysticky pro použití s počítači, jiné než pro videohry, soupravy brýlí a sluchátek pro virtuální realitu, chytré brýle, tašky na přenosné počítače; (10) chirurgické, lékařské, stomatologické a veterinární přístroje a nástroje, umělé končetiny, oční a zubní protézy, materiály na sešívání ran, terapeutické a pomocné přístroje uzpůsobené pro osoby se zdravotním postižením, masážní přístroje, zařízení a výrobky pro péči o kožence, ortopedické potřeby, a to podpůrné bandáže, ortopedické bandáže, punčochy a ponožky na křečové žíly, návleky na ruce pro lékařské použití, ortopedická obuv, ortopedické pásy, ortopedické bandáže na kolena, svěrací kazajky, speciální oděvy pro lékařské účely, kompresní oděvy, akupresurní pásy, břišní pásy a těhotenské podpůrné pásy pro lékařské účely, boty pro lékařské účely, elastické obvazy, elastické punčochy pro chirurgické účely, chirurgická sterilní prostěradla, oděvy pro pacienty, oděvy určené na operační sály, operační roušky, podložky proti proleženinám u pacientů, vložky pro ploché nohy; (16) papír a výrobky z

papíru všeho druhu, a to krabice a krabičky z papíru, papírová prostírání, papírové ubrousky, papírové ubrusy, papírové archy, dárkový papír, papírové kornouty, papírové sáčky, pytlíky a tašky, papírové mašle, obaly a obalové materiály, zejména pro potravinářské výrobky, fólie viskóznové na balení, kartonážní výrobky, a to krabice a obaly, samolepky a nálepky pro kancelářské použití nebo pro domácnost, rámečky na obrazy z papíru (pasparty na rámování obrazů; (20) obalové plastové boxy, plastové podnosy (nádoby) používané při balení potravin, palety přepravní nekovové, servírovací stolky, dekorativní předměty (přenosné), díla umělecká ze dřeva, vosku, sádry nebo umělých hmot, obrazové rámy, nábytkové konstrukce, figurky z kosti, slonoviny, sádry, umělých hmot a vosku nebo dřeva, sochy a sošky ze dřeva, korku, rákosu, třtiny, proutí, rohoviny, kosti, slonoviny, velrybích kostic, lastur, jantaru, perleti, mořské pěny a náhražek všech těchto materiálů, ozdobné plastiky vyrobené ze dřeva, vosku a sádry, dekorativní korálkové závěsy, dekorativní nástěnné plakety (nábytek), nikoliv z textilu nebo kovu; (25) součásti oděvů, obuvi a pokrývek hlavy, např. manžety, kapsy, hotové podšívky, podpatky a paty k punčochám, kšilty k čepicím, kostry na klobouky, oděvy a obuv pro sportovní účely, lyžařské rukavice, sportovní tílka, cyklistické oděvy, obleky na karate a judo, fotbalová obuv, gymnastická obuv, lyžařské boty, maskami kostýmy, oděvy z papíru, papírové klobouky k použití jako oděvy, bryndáčky, ne papírové, kapesníčky do horní kapsy saka; (28) různé sportovní potřeby a potřeby pro hry, a to břišní pásy na cvičení, činky, disky [sportovní náčiní], elektrické přilnavé břišní pásy na cvičení, na stimulaci svalů, golfové bagy na kolečkách nebo bez koleček, golfové hole, golfové rukavice, gymnastická nářadí, chrániče holení [sportovní potřeby], in-line kolečkové brusle, kolečkové brusle, kolečkové lyže, kolenní chrániče [sportovní potřeby], kombinézy na elektrickou stimulaci svalů pro sport, loketní chrániče [sportovní potřeby], lyžařské hole, lyže, míce na míčové hry, obaly na lyže, ozdoby na vánoční stromček, s výjimkou osvětlení a cukrovinek, pálkařské rukavice [vybavení pro hry], pálky [sportovní náčiní], plavecké ploutve, plovací vesty, posilovací stroje, (expandéry), potápěčské ploutve, prkna na bodyboarding, prkna na paddleboarding, prkna na surfing, prkna na windsurfing, přístroje na tělesná cvičení, rakety [sportovní náčiní], rehabilitační stroje, rukavice na baseball, rukavice na hry, sáně [sportovní náčiní], skateboards, snowboards, trampolíny, trenažéry na cvičení, vaky na lyže, visačky na golfové bagy, vodní lyže, vzpěračské činky, vzpěračské pásy [sportovní výstroj], zátěžové vesty pro účely fyzického tréninku, značkovácí kužely pro sporty; (29) potraviny na bázi masa, ryb, ovoce nebo zeleniny, jedlý hmyz (ne živý), mléčné nápoje s převažujícím podílem mléka, náhražky mléka, a to mandlové mléko, kokosové mléko, arašidové mléko, rýžové mléko a sójové mléko, konzervované houby, luštěniny a ořechy upravené pro lidskou spotřebu, semena určená pro konzumaci lidmi, ne jako ochucovadla nebo příchutě, konzervy masové, konzervy rybí, masové výtažky, rybí výtažky, instantní strava složená z mléka v prášku nebo živočišných proteinů; (30) nápoje na bázi kávy, kakaa, čokolády a čaje, obilniny upravené pro konzumaci lidmi, ovesné vločky, kukuřičné lupinky, loupaný ječmen, bulgur, mšlí, ořechy v čokoládě, příchutě do potravin nebo nápojů, jiné než éterické oleje, mouka a přípravky vyrobené z obilnin, chléb, pečivo a cukrovinky, čokoláda, zmrzlina, sorbety a jiné produkty určené ke konzumaci v mraženém stavu, med, melasa, droždí, kypřící prášek do pečiva, obilné výrobky určené k lidské výživě, pekařské, cukrářské a cukrovinkářské výrobky, cereální tyčinky, energetické tyčinky s vysokým obsahem proteinů; (32) nealkoholické nápoje syčené i nesyčené včetně nápojů minerálních, šumivých, iontových a energetických, sirupy, koncentráty a jiné přípravky pro přípravu nápojů, ovocné a zeleninové šťávy, mošty, ovocné nektary a nápoje z ovocných šťáv, stolní a minerální vody, diabetické a dietetické nápoje neléčebné, práškové nealkoholické nápoje, práškové přípravky a příchutě pro výrobu nealkoholických nápojů a likérů, obohacené vitamínové nápoje a koncentráty, nealkoholické aperitivy, nápoje na bázi rýže a na bázi sóji, jiné než náhražky mléka; (35) shromažďování různých výrobků ve prospěch jiných osob, výjma přepravy těchto výrobků, aby si zákazníci mohli tyto výrobky pohodlně prohlédnout a koupit, tyto služby mohou být poskytovány maloobchody, velkoobchody, prostřednictvím prodejních automatů, objednávkových katalogů nebo elektronických médií, například prostřednictvím internetových stránek nebo teleshoppingových programů, reklamní, marketingové a propagační služby, a to šíření vzorků, vývoj reklamních konceptů, psaní a vydávání reklamních textů, aranžování výkladů, služby styku s veřejností, výroba teleshoppingových programů, organizace obchodních veletrhů a výstav pro obchodní či reklamní účely, optimalizace vyhledávačů pro účely podpory prodeje služby obchodní pomoci, a to nábor zaměstnanců, sjednávání obchodních smluv pro jiné osoby, analýza nákladů a cen, zprostředkování dovozu a vývozu,

administrativní služby související s obchodními transakcemi a finančními záznamy, a to účetnictví, vyhotovování výpisů z účtů, provádění podnikových a finančních auditů, oceňování podniků, služby spojené s přípravou a podáváním daňových přiznání, obchodní správa licencí k výrobkům a službám jiných osob, služby spočívající v záznamu, přepisu, vytváření, sestavování nebo systematizaci písemných sdělení a záznamů, sběr matematických či statistických údajů pro podnikání, kancelářské práce, služby plánování a upominání schůzek, vyhledávání údajů v počítačových souborech pro jiné osoby, vedení počítačové evidence, grafické návrhy a realizace propagačních materiálů digitálních i tištěných; (39) balení a skladování zboží, organizování cest; (40) způsoby transformací předmětu nebo látky a procesy, při nichž dojde ke změně základních vlastností předmětu nebo látky, a to barvení oděvů, zpracování kovových materiálů během výroby látek nebo předmětů, a to stříháním, tvarováním, leštěním broušením, nebo pokovováním, spojování kovových materiálů, a to pájením nebo svařováním, zpracování a úprava potravin, a to lisování ovoce, mletí mouky, konzervování potravin a nápojů, uzení potravin, zmrazování potravin, zakázková výroba - prošívání, vyšívání, zakázkové krejčovství, barvení textilií, apretace textilií, výroba lahůdek na zakázku; (41) pořádání výstav ke kulturním nebo vzdělávacím účelům, pořádání a vedení konferencí, kongresů a sympozií, překladatelské a tlumočnické služby, vydávání knih a textů, jiných než reklamních textů, služby reportérů (zpravodajství), obrazové zpravodajství, fotografování, kulturní, vzdělávací nebo zábavní služby poskytované zábavními parky, cirkusy, zoologickými zahradami, uměleckými galeriemi a muzei, služby sportovního a kondičního tréninku, služby online hraní her, rezervace vstupenek na zábavní, vzdělávací a sportovní akce, služby psaní, a to psaní filmových scénářů, psaní a skládání písní, organizování vyučovacích činností, vzdělávání (výchovné služby), výchova, vzdělávání, zábava a sportovní činnost, organizování a pořádání sympozií, organizování a pořádání konferencí, organizování kulturních výstav, organizování vzdělávacích výstav, organizování konferencí a soutěží, organizování společenských akcí a školení ke vzdělávacím, kulturním, výchovným a zábavním účelům, pořádání zábavních soutěží, provozování sportovního a zábavního denního centra a zábavních parků, provozování tělovýchovných a sportovních zařízení a zařízení sloužících k relaxaci, regeneraci a rekondici, včetně fitness centra, pořádání kurzů aerobiku, kondičního cvičení, boxu, bojového umění, pilates cvičení, jógy a indoor cycling, rowing (veslování), sportovní činnost na přístrojích pro silový trénink, přístrojích pro posilování srdečně-cévního oběhu, přístrojích pro kardiiovaskulární cvičení, na eliptických trenažerech, na ergometrech ve formě jízdního kola a běžeckých pásech, sportovní činnosti ve formě gymnastiky, tance a aerobiku, pořádání kulturních akcí a produkcí, klubové vzdělávací služby, diskotéky (služby), služby za účelem rozptýlení, rekreace a oddechu, služby v oblasti výuky umění a společenského tance, provozování bazénu, organizace a pořádání sportovních a výchovných akcí, pořádání sportovních a rekreačních pobytů, služby sportovních táborů, pořádání kurzů pro cvičitele aerobiku, trenéry a rozhodčí, pořádání tělovýchovných kurzů a činnost sportovních instruktorů, pronájem sportovišť, půjčování tělovýchovného nářadí, pronájem potřeb pro sport a sportovního vybavení, poradenství sportovní, v oblasti společenských věd a rozvoje osobnosti, organizování a pořádání mezinárodních i tuzemských sportovních soutěží, poradenská činnost v oblasti vzdělávání, kultury, zábavy a sportu, organizování večírků, zábava, provozování dětských hřišť a sportovišť, provozování atrakcí (trampolíny, skluzavky, průlezků, lezecké stěny, maxi stavebnice, míče); (42) činnost technických poradců v oblasti potravinářství, výzkum, vývoj, testování, poradenská a expertní činnost v oblasti potravin pro běžnou konzumaci, potravních doplňků, funkčních potravin, potravin pro zvláštní účely (léčebných i neléčebných), potravin pro diabetiky a dietetiky, potravin pro kojence a batolata, veškerých nápojů nealkoholických i alkoholických, a to včetně směsí, přípravků a sirupů pro přípravu nápojů, služby techniků a vědců, kteří provádějí hodnocení, odhady, výzkum a posudky v oblasti vědy a techniky, včetně technologického poradenství, počítačové a technické služby k zabezpečení počítačových dat a osobních a finančních údajů a k odhalení nepovoleného přístupu k údajům a informacím, a to služby ochrany proti počítačovým virům, služby šifrování dat, elektronické sledování osobních identifikačních údajů za účelem odhalení internetové krádeže identity, software jako služba (SaaS), platforma jako služba (PaaS), vědecký výzkum pro lékařské účely, architektonické služby a služby plánování městské výstavby, návrhářské služby, a to průmyslový design, tvorba počítačového softwaru a počítačových systémů, navrhování interiérů, navrhování obalů, umělecký design, oděvní návrhářství, a to grafické návrhy určené pro digitální a analogové prostředí, návrhy a tvorba webových prezentací, aplikací mobilních a desktopových; (43) restaurace včetně restaurací samoobslužných a restaurací podávajících pokrmy přes ulici, služby poskytované v restauracích a jiných zařízeních podávajících

pokrmy a nápoje připravené ke konzumaci, jakož i při prodeji pokrmových specialit, hostinská činnost, rezervace přechodného ubytování, rezervace ubytování v hotelech, pronájem jednacích místností, stanů a přenosných staveb, služby domovů pro seniory, služby dětských jeslí, zdobení potravin, modelování potravin, pronájem kuchyňských přístrojů, pronájem židlí, stolů, ubrusů, skleněného nádobí; (44) nemocniční služby, služby telemedicíny, stomatologické služby, služby v oblasti optometrie a duševního zdraví, lékařské klinické služby a služby v oblasti lékařské analýzy pro diagnostické a léčebné účely poskytované lékařskými laboratořemi (např. rentgenová vyšetření a odběry krevních vzorků), terapeutické služby, fyzioterapie a logopedie, farmaceutické poradenství a příprava receptů lékárníky, služby krevních bank a tkáňových bank, služby ozdravení a zotavení, dietní a nutriční poradenství, lázeňské služby, umělé oplodnění a oplodnění in vitro, chov zvířat, péče o vzhled zvířat, služby spojené se zahradničením, a to služby rostlinných školek, navrhování krajinářských úprav, zahradní architektura, údržba trávníku, služby spojené s květinovým uměním, a to aranžování květin, zhotovování věnců, ničení plevele, hubení škodlivého hmyzu a škůdců v zemědělství, akvakultuře, zahradnictví a lesnictví.

Třídy výrobků a služeb:

1, 2, 3, 5, 9, 10, 16, 20, 25, 28, 29, 30, 32, 35, 39, 40, 41, 42, 43, 44

(540)



(593) Obrazová

(111) 404080

(220) 04.12.2023

(320) 04.12.2023

(442) 06.03.2024

(151) 28.08.2024

(730) **Zbořil Radek prof. RNDr., Ph.D.**, Jarmily Glazarové 354/9d, Olomouc, Hejčín, 77900, CZ

**Kerkez Zoran MgA.**, Bacherova 1267/9, Olomouc, Nová Ulice, 77900, CZ

**Havlík Roman prof. MUDr., Ph.D.**, Pod Hvězdárnou 190/23, Olomouc, Lošov, 77900, CZ

(740) Ing. Petr Soukup, patentový zástupce, tř. Svobody 43/39, Olomouc, 77900

(210) O-589912

(511) (1) chemické látky pro použití v průmyslu, vědě a v oblasti fotografie, jakož i v zemědělství, zahradnictví a lesnictví, biologické přípravky pro použití v průmyslu a vědě; (2) barvy, nátěry, laky, konzervační přípravky proti korozi a proti deterioraci dřeva, barviva, inkousty pro tisk, značkování a rytecké práce; (3) přípravky pro bělení a jiné práce prostředky, prací a čisticí přípravky, přípravky pro péči o tkaniny a zkrášení tkanin, bělicí soli, bělicí soda, přípravky používané při odstraňování skvrn a redukci statické elektřiny v oděvech a látkách, bělidla na prádlo, aromatické přípravky pro prádelny, utěrky napuštěné čistícími přípravky na čištění, chemické přípravky na zjasnění barev pro domácnost, přípravky na odstraňování barev, přípravky pro chemické čištění pro použití v domácnosti, aviváže a změkčovadla, šmolka, přípravky pro saténování prádla, přípravky pro namáčení prádla, škroby na prádlo, vosky pro bělení prádla, bělicí a čisticí přípravky na kůži, vonné sáčky do prádla, louh sodný na praní, škroby leskové na prádlo, soda na praní a na čištění, mýdla pro použití v

domácnosti, mýdlové přípravky pro zjasnění tkanin, prací koule obsahující prací prostředek, biologické prací prostředky, prací konzervační činidla, tekuté prací prostředky, prací prostředky pro komerční prádelny, mycí přípravky, prací prostředky pro vázání nečistot, prací prostředky pro vázání barviv, prací prostředky na úklid v domácnosti, přísady do pracích prostředků na změkčení vody, mýdla na praní, přísady na praní, krémová mýdla na praní, éterické oleje jako vůně na praní, přípravky pro dodání lesku prádlu při praní, máchací přípravky k použití při praní prádla, přírodní oleje na čištění, čistící prostředky a vonné přípravky, koncentrované prací prostředky získané z rostlinných zdrojů, ekologické prací papírky v recyklovatelném obalu, vonné papírky do sušičky, přípravky pro čištění, leštění, odmašťování a broušení, čistící prostředky pro péči a na zkrášlování příborů a nádobí, (žádné z výše uvedeného zboží není určeno pro použití ve spojení s motorovými vozidly nebo pro automobilový průmysl), přípravky pro čištění koberců a rohožek, veškeré výše uvedené zboží bez obsahu olivového oleje nebo výtažků z olivovníku; (5) farmaceutické, léčebné a veterinární přípravky určené nikoli k ošetření kůže, hygienické přípravky pro veterinární účely, náplasti, obvazové materiály a krytí, materiály pro plombování zubu, dentální vosky, dezinfekční přípravky, přípravky na hubení škůdců, fungicidy, herbicidy, výrobky parafarmaceutické určené nikoli k ošetření kůže, veškeré výše uvedené zboží bez obsahu olivového oleje nebo výtažků z olivovníku; (9) přístroje a nástroje vědecké, výzkumné, navigační, geodetické, fotografické, kinematografické, audiovizuální, optické, přístroje a nástroje pro vážení, měření, signalizaci, detekci, testování, inspekci, záchranu a výuku, zařízení a přístroje pro vedení, přepínání, přeměnu, akumulaci, regulaci nebo řízení distribuce nebo použití elektrického proudu, zařízení a nástroje pro záznam, přenos, reprodukci nebo zpracování zvuku, obrazu nebo dat, média se záznamem a stahovatelná média, počítačový software, prázdná digitální nebo analogová záznamová a úložná média, výpočetní zařízení, počítače a periferní zařízení počítačů, zařízení a přístroje pro laboratorní vědecký výzkum, magnety, chytré hodinky, monitorovací zařízení nošená na těle, joysticky pro použití s počítači, jiné než pro videohry, soupravy brýlí a sluchátek pro virtuální realitu, chytré brýle, tašky na přenosné počítače; (10) chirurgické, lékařské, stomatologické a veterinární přístroje a nástroje, umělé končetiny, oční a zubní protézky, materiály na sešívání ran, terapeutické a pomocné přístroje uzpůsobené pro osoby se zdravotním postižením, masážní přístroje, zařízení a výrobky pro péči o kojence, ortopedické potřeby, a to podpůrné bandáže, ortopedické bandáže, punčochy a ponožky na křečové žíly, návleky na ruce pro lékařské použití, ortopedická obuv, ortopedické pásy, ortopedické bandáže na kolena, svěrací kazajky, speciální oděvy pro lékařské účely, kompresní oděvy, akupresurní pásy, břišní pásy a těhotenské podpůrné pásy pro lékařské účely, boty pro lékařské účely, elastické obvazy, elastické punčochy pro chirurgické účely, chirurgická sterilní prostěradla, oděvy pro pacienty, oděvy určené na operační sály, operační roušky, podložky proti proleženinám u pacientů, vložky pro ploché nohy; (16) papír a výrobky z papíru všeho druhu, a to krabice a krabičky z papíru, papírová prostírání, papírové ubrusy, papírové ubrusy, papírové archy, dárkový papír, papírové kornouty, papírové sáčky, pytlíky a tašky, papírové mašle, obaly a obalové materiály, zejména pro potravinářské výrobky, fólie viskózní na balení, kartonážní výrobky, a to krabice a obaly, samolepky a nálepky pro kancelářské použití nebo pro domácnost, rámečky na obrazy z papíru (pasparty na rámování obrazů); (20) obalové plastové boxy, plastové podnosy (nádoby) používané při balení potravin, palety přepravní nekovové, servírovací stolky, dekorativní předměty (přenosné), díla umělecká ze dřeva, vosku, sádry nebo umělých hmot, obrazové rámy, nábytkové konstrukce, figurky z kosti, slonoviny, sádry, umělých hmot a vosku nebo dřeva, sochy a sošky ze dřeva, korku, rákosu, třtiny, proutí, rohoviny, kosti, slonoviny, velrybích kostic, lastur, jantaru, perleti, mořské pěny a náhražek všech těchto materiálů, ozdobné plastiky vyrobené ze dřeva, vosku a sádry, dekorativní korálové závěsy, dekorativní nástěnné plakety (nábytek), nikoliv z textilu nebo kovu; (25) součásti oděvů, obuvi a pokrývek hlavy, např. manžety, kapsy, hotové podšívky, podpatky a paty k punčochám, kšilty k čepicím, kostry na klobouky, oděvy a obuv pro sportovní účely, lyžařské rukavice, sportovní tlilka, cyklistické oděvy, obleky na karate a judo, fotbalová obuv, gymnastická obuv, lyžařské boty, maskarní kostýmy, oděvy z papíru, papírové klobouky k použití jako oděvy, bryndáčky, ne papírové, kapesníčky do horní kapsy saka; (28) různé sportovní potřeby a potřeby pro hry, a to břišní pásy na cvičení, činky, disky [sportovní náčiní], elektrické přilnavé břišní pásy na cvičení, na stimulaci svalů, golfové bagy na kolečkách nebo bez koleček, golfové hole, golfové rukavice, gymnastická nářadí, chrániče holení [sportovní potřeby], in-line kolečkové brusle, kolečkové brusle, kolečkové lyže, kolenní chrániče [sportovní potřeby], kombinézy na elektrickou stimulaci svalů pro sport, loketní chrániče [sportovní potřeby], lyžařské hole, lyže, míce na míčové hry, obaly na lyže, ozdoby na vánoční stromček, s výjimkou osvětlení a

cukrovinek, pálařské rukavice [vybavení pro hry], pátky [sportovní náčiní], plavecké ploutve, plovací vesty, posilovací stroje, (expandéry), potápěčské ploutve, prkna na bodyboarding, prkna na paddleboarding, prkna na surfing, prkna na windsurfing, přístroje na tělesná cvičení, rakety [sportovní náčiní], rehabilitační stroje, rukavice na baseball, rukavice na hry, sáně [sportovní náčiní], skateboards, snowboards, trampolíny, trenážery na cvičení, vaky na lyže, visačky na golfové bagy, vodní lyže, vzpěračské činky, vzpěračské pásy [sportovní výstroj], zátěžové vesty pro účely fyzického tréninku, značkovací kužely pro sporty; (29) potraviny na bázi masa, ryb, ovoce nebo zeleniny, jedlý hmyz (ne živý), mléčné nápoje s převažujícím podílem mléka, náhražky mléka, a to mandlové mléko, kokosové mléko, arašidové mléko, rýžové mléko a sójové mléko, konzervované houby, luštěniny a ořechy upravené pro lidskou spotřebu, semena určená pro konzumaci lidmi, ne jako ochucovadla nebo příchutě, konzervy masové, konzervy rybí, masové výtažky, rybí výtažky, instantní strava složená z mléka v prášku nebo živočišných proteinů; (30) nápoje na bázi kávy, kakaa, čokolády a čaje, obilniny upravené pro konzumaci lidmi, ovesné vločky, kukuřičné lupinky, loupaný ječmen, bulgur, mšlí, ořechy v čokoládě, příchutě do potravin nebo nápojů, jiné než éterické oleje, mouka a přípravky vyrobené z obilnin, chléb, pečivo a cukrovinky, čokoláda, zmrzlina, sorbety a jiné produkty určené ke konzumaci v mraženém stavu, med, melasa, droždí, kypřící prášek do pečiva, obilné výrobky určené k lidské výživě, pekařské, cukrářské a cukrovinkářské výrobky, cereální tyčinky, energetické tyčinky s vysokým obsahem proteinů; (32) nealkoholické nápoje syčené i nesyčené včetně nápojů minerálních, šumivých, iontových a energetických, sirupy, koncentráty a jiné přípravky pro přípravu nápojů, ovocné a zeleninové šťávy, mošty, ovocné nektary a nápoje z ovocných šťáv, stolní a minerální vody, diabetické a dietetické nápoje neléčebné, práškové nealkoholické nápoje, práškové přípravky a příchutě pro výrobu nealkoholických nápojů a likérů, obohacené vitamínové nápoje a koncentráty, nealkoholické aperitivy, nápoje na bázi rýže a na bázi sóji, jiné než náhražky mléka; (35) shromažďování různých výrobků ve prospěch jiných osob, vyjma přepravy těchto výrobků, aby si zákazníci mohli tyto výrobky pohodlně prohlédnout a koupit, tyto služby mohou být poskytovány maloobchody, velkoobchody, prostřednictvím prodejních automatů, objednávkových katalogů nebo elektronických médií, například prostřednictvím internetových stránek nebo teleshoppingových programů, reklamní, marketingové a propagační služby, a to šíření vzorků, vývoj reklamních konceptů, psaní a vydávání reklamních textů, aranžování výkladů, služby styku s veřejností, výroba teleshoppingových programů, organizace obchodních veletrhů a výstav pro obchodní či reklamní účely, optimalizace vyhledávačů pro účely podpory prodeje služby obchodní pomoci, a to nábor zaměstnanců, sjednávání obchodních smluv pro jiné osoby, analýza nákladů a cen, zprostředkování dovozu a vývozu, administrativní služby související s obchodními transakcemi a finančními záznamy, a to účetnictví, vyhotovování výpisů z účtů, provádění podnikových a finančních auditů, oceňování podniků, služby spojené s přípravou a podáváním daňových příznáží, obchodní správa licencí k výrobkům a službám jiných osob, služby spočívající v záznamu, přepisu, vytváření, sestavování nebo systematizaci písemných sdělení a záznamů, sběr matematických či statistických údajů pro podnikání, kancelářské práce, služby plánování a upomínání schůzek, vyhledávání údajů v počítačových souborech pro jiné osoby, vedení počítačové evidence, grafické návrhy a realizace propagačních materiálů digitálních i tištěných; (39) balení a skladování zboží, organizování cest; (40) způsoby transformací předmětu nebo látky a procesy, při nichž dojde ke změně základních vlastností předmětu nebo látky, a to barvení oděvů, zpracování kovových materiálů během výroby látek nebo předmětů, a to stříháním, tvarováním, leštěním broušením, nebo pokovováním, spojování kovových materiálů, a to pájením nebo svařováním, zpracování a úprava potravin, a to lisování ovoce, mletí mouky, konzervování potravin a nápojů, uzení potravin, zmrazování potravin, zakázková výroba - prošívání, vyšívání, zakázkové krejčovství, barvení textilií, apretace textilií, výroba lahudek na zakázku; (41) pořádání výstav ke kulturním nebo vzdělávacím účelům, pořádání a vedení konferencí, kongresů a symposií, překladatelské a tlumočnické služby, vydávání knih a textů, jiných než reklamních textů, služby reportérů (zpravodajství), obrazové zpravodajství, fotografování, kulturní, vzdělávací nebo zábavní služby poskytované zábavními parky, cirkusy, zoologickými zahradami, uměleckými galeriemi a muzei, služby sportovního a kondičního tréninku, služby online hraní her, rezervace vstupenek na zábavní, vzdělávací a sportovní akce, služby psaní, a to psaní filmových scénářů, psaní a skládání písní, organizování vyučovacích činností, vzdělávání (výchovné služby), výchova, vzdělávání, zábava a sportovní činnost, organizování a pořádání symposií, organizování a pořádání konferencí, organizování kulturních výstav, organizování vzdělávacích výstav, organizování konferencí a soutěží, organizování společenských akcí



a školení ke vzdělávacím, kulturním, výchovným a zábavním účelům, pořádání zábavných soutěží, provozování sportovního a zábavního denního centra a zábavních parků, provozování tělovýchovných a sportovních zařízení a zařízení sloužících k relaxaci, regeneraci a rekondici, včetně fitness centra, pořádání kurzů aerobiku, kondičního cvičení, boxu, bojového umění, pilates cvičení, jógy a indoor cycling, rowing (veslování), sportovní činnost na přístrojích pro silový trénink, přístrojích pro posilování srdečně-cévního oběhu, přístrojích pro kardiovaskulární cvičení, na eliptických trenažerech, na ergometrech ve formě jízdního kola a běžeckých pásech, sportovní činnosti ve formě gymnastiky, tance a aerobiku, pořádání kulturních akcí a produkcí, klubové vzdělávací služby, diskotéky (služby), služby za účelem rozptýlení, rekreace a oddechu, služby v oblasti výuky umění a společenského tance, provozování bazénu, organizace a pořádání sportovních a výchovných akcí, pořádání sportovních a rekreačních pobytů, služby sportovních táborů, pořádání kurzů pro cvičitele aerobiku, trenéry a rozhodčí, pořádání tělovýchovných kurzů a činnost sportovních instruktorů, pronájem sportovišť, půjčování tělovýchovného nářadí, pronájem potřeb pro sport a sportovního vybavení, poradenství sportovní, v oblasti společenských věd a rozvoje osobnosti, organizování a pořádání mezinárodních i tuzemských sportovních soutěží, poradenská činnost v oblasti vzdělávání, kultury, zábavy a sportu, organizování večírků, zábava, provozování dětských hřišť a sportovišť, provozování atrakcí (trampolíny, skluzavky, průlezk, lezecké stěny, maxi stavebnice, míče); (42) činnost technických poradců v oblasti potravinářství, výzkum, vývoj, testování, poradenská a expertní činnost v oblasti potravin pro běžnou konzumaci, potravních doplňků, funkčních potravin, potravin pro zvláštní účely (léčebných i neléčebných), potravin pro diabetiky a dietetiky, potravin pro kojence a batolata, veškerých nápojů nealkoholických i alkoholických, a to včetně směsí, přípravků a sirupů pro přípravu nápojů, služby techniků a vědců, kteří provádějí hodnocení, odhady, výzkum a posudky v oblasti vědy a techniky, včetně technologického poradenství, počítačové a technické služby k zabezpečení počítačových dat a osobních a finančních údajů a k odhalení nepovoleného přístupu k údajům a informacím, a to služby ochrany proti počítačovým virům, služby šifrování dat, elektronické sledování osobních identifikačních údajů za účelem odhalení internetové krádeže identity, software jako služba (SaaS), platforma jako služba (PaaS), vědecký výzkum pro lékařské účely, architektonické služby a služby plánování městské výstavby, návrhářské služby, a to průmyslový design, tvorba počítačového softwaru a počítačových systémů, navrhování interiéru, navrhování obalů, umělecký design, oděvní návrhářství, a to grafické návrhy určené pro digitální a analogové prostředí, návrhy a tvorba webových prezentací, aplikací mobilních a desktopových; (43) restaurace včetně restaurací samoobslužných a restaurací podávajících pokrmy přes ulici, služby poskytnuté v restauracích a jiných zařízeních podávajících pokrmy a nápoje připravené ke konzumaci, jakož i při prodeji pokrmových specialit, hostinská činnost, rezervace přechodného ubytování, rezervace ubytování v hotelech, pronájem jednacích místností, stanů a přenosných staveb, služby domovů pro seniory, služby dětských jeslí, zdobení potravin, modelování potravin, pronájem kuchyňských přístrojů, pronájem židlí, stolů, ubrusů, skleněného nádobí; (44) nemocniční služby, služby telemedicíny, stomatologické služby, služby v oblasti optometrie a duševního zdraví, lékařské klinické služby a služby v oblasti lékařské analýzy pro diagnostické a léčebné účely poskytované lékařskými laboratořemi (např. rentgenová vyšetření a odběry krevních vzorků), terapeutické služby, fyzioterapie a logopedie, farmaceutické poradenství a příprava receptů lékárníky, služby krevních bank a tkáňových bank, služby ozdravoven a zotaven, dietní a nutriční poradenství, lázeňské služby, umělé oplodnění a oplodnění in vitro, chov zvířat, péče o vzhled zvířat, služby spojené se zahradničením, a to služby rostlinných školek, navrhování krajinařských úprav, zahradní architektura, údržba trávníku, služby spojené s květinovým uměním, a to aranžování květin, zhotovování věnců, ničení plevele, hubení škodlivého hmyzu a škůdců v zemědělství, akvakultuře, zahradnictví a lesnictví.

Trždy výrobků a služeb:

1, 2, 3, 5, 9, 10, 16, 20, 25, 28, 29, 30, 32, 35, 39, 40, 41, 42, 43, 44

(540)



(593) Obrazová

(111) **404081**

(220) 04.12.2023

(320) 04.12.2023

(442) 06.03.2024

(151) 28.08.2024

(730) **Zbořil Radek prof. RNDr., Ph.D.**, Jarmily Glazarové 354/9d, Olomouc, Hejčín, 77900, CZ

**Kerkez Zoran MgA.**, Bacherova 1267/9, Olomouc, Nová Ulice, 77900, CZ

**Havlík Roman prof. MUDr., Ph.D.**, Pod Hvězdárnou 190/23, Olomouc, Lošov, 77900, CZ

(740) Ing. Petr Soukup, patentový zástupce, tř. Svobody 43/39, Olomouc, 77900

(210) O-589913

(511) (1) chemické látky pro použití v průmyslu, vědě a v oblasti fotografie, jakož i v zemědělství, zahradnictví a lesnictví, biologické přípravky pro použití v průmyslu a vědě; (2) barvy, nátěry, laky, konzervační přípravky proti korozi a proti deterioraci dřeva, barviva, inkousty pro tisk, značkování a rytecké práce; (3) přípravky pro bělení a jiné prací prostředky, prací a čistící přípravky, přípravky pro péči o tkaniny a zkrášlení tkanin, bělicí soli, bělicí soda, přípravky používané při odstraňování skvrn a redukci statické elektřiny v oděvech a látkách, bělidla na prádlo, aromatické přípravky pro prádelny, utěrky napuštěné čistícími přípravky na čištění, chemické přípravky na zjasnění barev pro domácnost, přípravky na odstraňování barev, přípravky pro chemické čištění pro použití v domácnosti, aviváže a změkčovačla, šmolka, přípravky pro saténování prádla, přípravky pro namáčení prádla, škroby na prádlo, vosky pro bělení prádla, bělicí a čistící přípravky na kůži, vonné sáčky do prádla, louh sodný na praní, škroby leskové na prádlo, soda na praní a na čištění, mýdla pro použití v domácnosti, mýdlové přípravky pro zjasnění tkanin, prací koule obsahující prací prostředek, biologické prací prostředky, prací konzervační činidla, tekuté prací prostředky, prací prostředky pro komerční prádelny, mýcí přípravky, prací prostředky pro vázání nečistot, prací prostředky pro vázání barviv, prací prostředky na úklid v domácnosti, přísady do pracích prostředků na změkčení vody, mýdla na praní, přísady na praní, krémová mýdla na praní, éterické oleje jako vůně na praní, přípravky pro dodání lesku prádlu při praní, máčací přípravky k použití při praní prádla, přírodní oleje na čištění, čistící prostředky a vonné přípravky, koncentrované prací prostředky získané z rostlinných zdrojů, ekologické prací papírky v recyklovatelném obalu, vonné papírky do sušičky, přípravky pro čištění, leštění, odmašťování a broušení, čistící prostředky pro péči a na zkrášlování příborů a nádobí, (žádné z výše uvedeného zboží není určeno pro použití ve spojení s motorovými vozidly nebo pro automobilový průmysl), přípravky pro čištění kobereců a rohožek, veškeré výše uvedené zboží bez obsahu olivového oleje nebo výtažků z olivovníku; (5) farmaceutické, léčebné a veterinární přípravky určené nikoli k ošetření kůže, hygienické přípravky pro veterinární účely, náplasti, obvazové materiály a krytí, materiály pro plombování zubu, dentální vosky, dezinfekční přípravky, přípravky na hubení škůdců, fungicidy, herbicidy, výrobky parafarmaceutické určené nikoli k ošetření kůže, veškeré výše uvedené zboží bez obsahu olivového oleje nebo výtažků z olivovníku; (9) přístroje a nástroje vědecké, výzkumné, navigační, geodetické, fotografické, kinematografické, audiovizuální, optické, přístroje a nástroje pro vážení, měření, signalizaci, detekci, testování, inspekci, záchranu a výuku, zařízení a přístroje pro vedení, přepínání, přeměnu, akumulaci, regulaci nebo řízení distribuce nebo použití elektrického proudu, zařízení a nástroje pro záznam, přenos, reprodukci nebo zpracování zvuku, obrazu nebo dat, média se záznamem a stahovatelná média, počítačový software, prázdná digitální nebo analogová záznamová a úložná média, výpočetní zařízení, počítače a periferní zařízení

počítačů, zařízení a přístroje pro laboratorní vědecký výzkum, magnety, chytré hodinky, monitorovací zařízení nošená na těle, joysticky pro použití s počítači, jiné než pro videohry, soupravy brýlí a sluchátek pro virtuální realitu, chytré brýle, tašky na přenosné počítače; (10) chirurgické, lékařské, stomatologické a veterinární přístroje a nástroje, umělé končetiny, oční a zubní protézky, materiály na sešívání ran, terapeutické a pomocné přístroje uzpůsobené pro osoby se zdravotním postižením, masážní přístroje, zařízení a výrobky pro péči o kojence, ortopedické potřeby, a to podpůrné bandáže, ortopedické bandáže, punčochy a ponožky na křečové žíly, návleky na ruce pro lékařské použití, ortopedická obuv, ortopedické pásy, ortopedické bandáže na kolena, svěrací kazajky, speciální oděvy pro lékařské účely, kompresní oděvy, akupresurní pásy, břišní pásy a těhotenské podpůrné pásy pro lékařské účely, boty pro lékařské účely, elastické obvazy, elastické punčochy pro chirurgické účely, chirurgická sterilní prostěradla, oděvy pro pacienty, oděvy určené na operační sály, operační roušky, podložky proti proleženinám u pacientů, vložky pro ploché nohy; (16) papír a výrobky z papíru všeho druhu, a to krabice a krabičky z papíru, papírová prostírání, papírové ubrousky, papírové ubrusy, papírové archy, dárkový papír, papírové kornouty, papírové sáčky, pytlíky a tašky, papírové mašle, obaly a obalové materiály, zejména pro potravinářské výrobky, fólie viskózní na balení, kartonážní výrobky, a to krabice a obaly, samolepky a nálepky pro kancelářské použití nebo pro domácnost, rámečky na obrazy z papíru (pasparty na rámování obrazů); (20) obalové plastové boxy, plastové podnosy (nádoby) používané při balení potravin, palety přepravní nekovové, servírovací stolky, dekorativní předměty (přenosné), díla umělecká ze dřeva, vosku, sádry nebo umělých hmot, obrazové rámy, nábytkové konstrukce, figurky z kosti, slonoviny, sádry, umělých hmot a vosku nebo dřeva, sochy a sošky ze dřeva, korku, rákosu, třtiny, proutí, rohoviny, kosti, slonoviny, velrybích kostic, lastur, jantaru, perleti, mořské pěny a náhražek všech těchto materiálů, ozdobné plastiky vyrobené ze dřeva, vosku a sádry, dekorativní korálkové závěsy, dekorativní nástěnné plakety (nábytek), nikoliv z textilu nebo kovu; (25) součásti oděvů, obuvi a pokrývek hlavy, např. manžety, kapsy, hotové podšívky, podpatky a paty k punčochám, kšiltý k čepicím, kostry na klobouky, oděvy a obuv pro sportovní účely, lyžařské rukavice, sportovní tílka, cyklistické oděvy, obleky na karate a judo, fotbalová obuv, gymnastická obuv, lyžařské boty, maškarní kostýmy, oděvy z papíru, papírové klobouky k použití jako oděvy, bryndáčky, ne papírové, kapesníčky do horní kapsy saka; (28) různé sportovní potřeby a potřeby pro hry, a to břišní pásy na cvičení, činky, disky [sportovní náčiní], elektrické přílnavé břišní pásy na cvičení, na stimulaci svalů, golfové bagy na kolečkách nebo bez koleček, golfové hole, golfové rukavice, gymnastická nářadí, chrániče holení [sportovní potřeby], in-line kolečkové brusle, kolečkové brusle, kolečkové lyže, kolenní chrániče [sportovní potřeby], kombinézy na elektrickou stimulaci svalů pro sport, loketní chrániče [sportovní potřeby], lyžařské hole, lyže, míce na míčové hry, obaly na lyže, ozdoby na vánoční stromček, s výjimkou osvětlení a cukrovinek, pálkařské rukavice [vybavení pro hry], pátky [sportovní náčiní], plavecké ploutve, plavací vesty, posilovací stroje, (expandéry), potápěčské ploutve, prkna na bodyboarding, prkna na paddleboarding, prkna na surfing, prkna na windsurfing, přístroje na tělesná cvičení, rakety [sportovní náčiní], rehabilitační stroje, rukavice na baseball, rukavice na hry, sáně [sportovní náčiní], skateboardy, snowboardy, trampolíny, trenažéry na cvičení, vaky na lyže, vesačky na golfové bagy, vodní lyže, vzpěračské činky, vzpěračské pásy [sportovní výstroj], zátěžové vesty pro účely fyzického tréninku, značkovací kužely pro sporty; (29) potraviny na bázi masa, ryb, ovoce nebo zeleniny, jedlý hmyz (ne živý), mléčné nápoje s převažujícím podílem mléka, náhražky mléka, a to mandlové mléko, kokosové mléko, arašídové mléko, rýžové mléko a sójové mléko, konzervované houby, luštěniny a ořechy upravené pro lidskou spotřebu, semena určená pro konzumaci lidmi, ne jako ochucovaadla nebo příchutě, konzervy masové, konzervy rybí, masové výtažky, rybí výtažky, instantní strava složená z mléka v prášku nebo živočišných proteinů; (30) nápoje na bázi kávy, kakaa, čokolády a čaje, obilniny upravené pro konzumaci lidmi, ovesné vločky, kukuřičné lupínky, loupáný ječmen, bulgur, müsli, ořechy v čokoládě, příchutě do potravin nebo nápojů, jiné než éterické oleje, mouka a přípravky vyrobené z obilnin, chléb, pečivo a cukrovinky, čokoláda, zmrzlina, sorbety a jiné produkty určené ke konzumaci v mraženém stavu, med, melasa, droždí, kypřicí prášek do pečiva, obilné výrobky určené k lidské výživě, pekařské, cukrářské a cukrovinkářské výrobky, cereální tyčinky, energetické tyčinky s vysokým obsahem proteinů; (32) nealkoholické nápoje sycené i nesycené včetně nápojů minerálních, šumivých, iontových a energetických, sirupy, koncentráty a jiné přípravky pro přípravu nápojů, ovocné a zeleninové šťávy, mošty, ovocné nektary a nápoje z ovocných šťáv, stolní a minerální vody, diabetické a dietetické nápoje neléčebné, práškové nealkoholické nápoje, práškové přípravky a příchutě pro výrobu nealkoholických nápojů a likérů, obohacené

vitaminové nápoje a koncentráty, nealkoholické aperitivy, nápoje na bázi rýže a na bázi sóji, jiné než náhražky mléka; (35) shromažďování různých výrobků ve prospěch jiných osob, vyjma přepravy těchto výrobků, aby si zákazníci mohli tyto výrobky pohodlně prohlédnout a koupit, tyto služby mohou být poskytovány maloobchody, velkoobchody, prostřednictvím prodejních automatů, objednávkových katalogů nebo elektronických médií, například prostřednictvím internetových stránek nebo teleshoppingových programů, reklamní, marketingové a propagační služby, a to šíření vzorků, vývoj reklamních konceptů, psaní a vydávání reklamních textů, aranžování výkladů, služby styku s veřejností, výroba teleshoppingových programů, organizace obchodních veletrhů a výstav pro obchodní či reklamní účely, optimalizace vyhledávačů pro účely podpory prodeje služby obchodní pomoci, a to nábor zaměstnanců, sjednávání obchodních smluv pro jiné osoby, analýza nákladů a cen, zprostředkování dovozu a vývozu, administrativní služby související s obchodními transakcemi a finančními záznamy, a to účetnictví, vyhotovování výpisů z účtů, provádění podnikových a finančních auditů, oceňování podniků, služby spojené s přípravou a podáváním daňových příznání, obchodní správa licencí k výrobkům a službám jiných osob, služby spočívající v záznamu, přepsu, vytváření, sestavování nebo systematizaci písemných sdělení a záznamů, sběr matematických či statistických údajů pro podnikání, kancelářské práce, služby plánování a upomínání schůzek, vyhledávání údajů v počítačových souborech pro jiné osoby, vedení počítačové evidence, grafické návrhy a realizace propagačních materiálů digitálních i tištěných; (39) balení a skladování zboží, organizování cest; (40) způsoby transformací předmětu nebo látky a procesy, při nichž dojde ke změně základních vlastností předmětu nebo látky, a to barvení oděvů, zpracování kovových materiálů během výroby látek nebo předmětů, a to stříháním, tvarováním, leštěním broušením, nebo pokovováním, spojování kovových materiálů, a to pájením nebo svařováním, zpracování a úprava potravin, a to lisování ovoce, mletí mouky, konzervování potravin a nápojů, uzení potravin, zmrazování potravin, zakázková výroba - prošívání, vyšívání, zakázkové krejčovství, barvení textilií, apretace textilií, výroba lahůdek na zakázku; (41) pořádání výstav ke kulturním nebo vzdělávacím účelům, pořádání a vedení konferencí, kongresů a sympozií, předkladatelské a tlumočnické služby, vydávání knih a textů, jiných než reklamních textů, služby reportérů (zpravodajství), obrazové zpravodajství, fotografování, kulturní, vzdělávací nebo zábavní služby poskytované zábavními parky, cirkusy, zoologickými zahradami, uměleckými galeriemi a muzei, služby sportovního a kondičního tréninku, služby online hraní her, rezervace vstupenek na zábavní, vzdělávací a sportovní akce, služby psaní, a to psaní filmových scénářů, psaní a skládání písní, organizování vyučovacích činností, vzdělávání (výchovné služby), výchova, vzdělávání, zábava a sportovní činnost, organizování a pořádání sympozií, organizování a pořádání konferencí, organizování kulturních výstav, organizování vzdělávacích výstav, organizování konferencí a soutěží, organizování společenských akcí a školení ke vzdělávacím, kulturním, výchovným a zábavním účelům, pořádání zábavních soutěží, provozování sportovního a zábavního denního centra a zábavních parků, provozování tělovýchovných a sportovních zařízení a zařízení sloužících k relaxaci, regeneraci a rekondici, včetně fitness centra, pořádání kurzů aerobiku, kondičního cvičení, boxu, bojového umění, pilates cvičení, jógy a indoor cycling, rowing (veslování), sportovní činnost na přístrojích pro silový trénink, přístrojích pro posilování srdečně-cévního oběhu, přístrojích pro kardiovaskulární cvičení, na eliptických trenažerech, na ergometrech ve formě jízdního kola a běžeczkých páslech, sportovní činnosti ve formě gymnastiky, tance a aerobiku, pořádání kulturních akcí a produkcí, klubové vzdělávací služby, diskotéky (služby), služby za účelem rozptýlení, rekreace a oddechu, služby v oblasti výuky umění a společenského tance, provozování bazénu, organizace a pořádání sportovních a výchovných akcí, pořádání sportovních a rekreačních pobytů, služby sportovních táborů, pořádání kurzů pro cvičitele aerobiku, trenéry a rozhodčí, pořádání tělovýchovných kurzů a činnost sportovních instruktorů, pronájem sportovišť, půjčování tělovýchovného nářadí, pronájem potřeb pro sport a sportovního vybavení, poradenství sportovní, v oblasti společenských věd a rozvoje osobnosti, organizování a pořádání mezinárodních i tuzemských sportovních soutěží, poradenská činnost v oblasti vzdělávání, kultury, zábavy a sportu, organizování večírků, zábava, provozování dětských hřišť a sportovišť, provozování atrakcí (trampolíny, skluzavky, průlezký, lezecké stěny, maxi stavebnice, míče); (42) činnost technických poradců v oblasti potravinářství, výzkum, vývoj, testování, poradenská a expertní činnost v oblasti potravin pro běžnou konzumaci, potravních doplňků, funkčních potravin, potravin pro zvláštní účely (léčebných i neléčebných), potravin pro diabetiky a dietetiky, potravin pro kojence a batolata, veškerých nápojů nealkoholických i alkoholických, a to včetně směsí, přípravků a sirupů pro přípravu nápojů, služby techniků a vědců, kteří provádějí hodnocení, odhady, výzkum a posudky v oblasti vědy

a techniky, včetně technologického poradenství, počítačové a technické služby k zabezpečení počítačových dat a osobních a finančních údajů a k odhalení nepovoleného přístupu k údajům a informacím, a to služby ochrany proti počítačovým virům, služby šifrování dat, elektronické sledování osobních identifikačních údajů za účelem odhalení internetové krádeže identity, software jako služba (SaaS), platforma jako služba (PaaS), vědecký výzkum pro lékařské účely, architektonické služby a služby plánování městské výstavby, návrhářské služby, a to průmyslový design, tvorba počítačového softwaru a počítačových systémů, navrhování interiérů, navrhování obalů, umělecký design, oděvní návrhářství, a to grafické návrhy určené pro digitální a analogové prostředí, návrhy a tvorba webových prezentací, aplikací mobilních a desktopových; (43) restaurace včetně restaurací samoobslužných a restaurací podávajících pokrmy přes ulici, služby poskytované v restauracích a jiných zařízeních podávající pokrmy a nápoje připravené ke konzumaci, jakož i při prodeji pokrmových specialit, hostinská činnost, rezervace přechodného ubytování, rezervace ubytování v hotelech, pronájem jednacích místností, stanů a přenosných staveb, služby domovů pro seniory, služby dětských jeslí, zdobení potravin, modelování potravin, pronájem kuchyňských přístrojů, pronájem židlí, stolů, ubrusů, skleněného nádobí; (44) nemocniční služby, služby telemedicíny, stomatologické služby, služby v oblasti optometrie a duševního zdraví, lékařské klinické služby a služby v oblasti lékařské analýzy pro diagnostické a léčebné účely poskytované lékařskými laboratořemi (např. rentgenová vyšetření a odběry krevních vzorků), terapeutické služby, fyzioterapie a logopedie, farmaceutické poradenství a příprava receptů lékárníky, služby krevních bank a tkáňových bank, služby ozdravoven a zotavoven, dietní a nutriční poradenství, lázeňské služby, umělé oplodnění a oplodnění in vitro, chov zvířat, péče o vzhled zvířat, služby spojené se zahradničením, a to služby rostlinných školek, navrhování krajinářských úprav, zahradní architektura, údržba trávníků, služby spojené s květinovým uměním, a to aranžování květin, zhotovování věnců, ničení plevele, hubení škodlivého hmyzu a škůdců v zemědělství, akvakultuře, zahradnictví a lesnictví.

Třídy výrobků a služeb:

1, 2, 3, 5, 9, 10, 16, 20, 25, 28, 29, 30, 32, 35, 39, 40, 41, 42, 43, 44

(540)

**OLi♥iE**

(593) Obrazová

(111) **404082**

(220) 11.12.2023

(320) 11.12.2023

(442) 22.05.2024

(151) 28.08.2024

(730) **ALL365 s.r.o.**, Beranových 65, Praha 9, Letňany, 19900, CZ

**Elmich Group s.r.o.**, U Hrubků 1570/123, Ostrava, Nová Ves, 70900, CZ

(740) Ing. Pavel Nádvořník s.r.o., Klínová 620/1, Ostrava, Hulváky, 70900

(210) O-590064

(511) (35) reklamní, marketingové a propagační služby, reklama online, online objednávkové služby, provozování online trhu pro kupující a prodejce výrobků a služeb, služby v oblasti obchodních sítí online, obchodní služby a informace pro spotřebitele, pomoc v obchodní a podnikatelské činnosti, management a administrativní služby, obchodní analýzy, informační služby a průzkumy trhu, zprostředkování dovozu a vývozu, služby v oblasti dovozu a vývozu, nákupní služby.

Třídy výrobků a služeb:

35

(540)



(593) Obrazová

(111) **404083**

(220) 24.03.2024

(320) 24.03.2024

(442) 22.05.2024

(151) 28.08.2024

(730) **Lőrincz Tomáš Mgr.**, Úvozni 1276/1, Ostrava, Radvanice, 71600, CZ

(210) O-590144

(591) Barevná

(511) (16) papír a lepenka, fotografie, kancelářské a psací potřeby (kromě nábytku), plastové fólie, plastové potahy a tašky na balení; (18) kůže a imitace kůže, zavazadla a tašky, deštníky a slunečníky; (24) textil a náhražky textilu.

Třídy výrobků a služeb:

16, 18, 24

(540)



(593) Obrazová

(111) **404084**

(220) 04.01.2024

(320) 04.01.2024

(442) 22.05.2024

(151) 28.08.2024

(730) **Pave, s.r.o.**, Palackého 1045/11, Košice - mestská časť Juh, SK

(740) **MG LEGAL s.r.o.**, Námestie osloboditeľov 3/A, Košice - mestská časť Staré Mesto

(210) O-590497

(511) (24) tkaniny, textilie, bavlněné textilie, lněné textilie jiné než na izolaci, pleteniny, bytový textil; (25) oděvy, obuv, šaty, trička, dámská krátká přiléhavá trička, kalhoty, krátké kalhoty, sukně, kalhotové sukně, šatové sukně, šátky, šály, spodní prádlo, body (spodní prádlo), ponožky, punčochy, pulovry, svetry, košile, dámské košile, legíny, mikiny, džíny a džínové oblečení, čepice, pokrývky hlavy, pleteniny, úplet (oblečení), dámské kozačky, boty, sandály, bundy, kabáty, svrchníky (kabáty), klobouky, kožešiny (oděvy), kostýmy, obleky, noční košile a pyžama, svrchní oděvy; (35) maloobchodní prodej oblečení, maloobchodní prodej obuvi, velkoobchodní prodej oblečení, velkoobchodní prodej obuvi.

Třídy výrobků a služeb:  
24, 25, 35

(540) **PEIV**

(592) Slovní

(111) **404085**

(220) 04.01.2024

(320) 04.01.2024

(442) 21.02.2024

(151) 28.08.2024

(730) **Moudřík Jaroslav**, č. p. 32, Rokytnice, 76321, CZ

(740) JUDr. Jan Bárta, advokát, Kaprova 42/14, Praha 1, Staré Město, 11000

(210) O-590518

(511) (1) hnojiva, zemědělská hnojiva, půdní hnojiva, tekutá hnojiva, organická hnojiva, hnojiva pro rostliny, přírodní hnojiva pro půdu, hnojiva pro domácí rostliny, hnojiva získaná zpracováním odpadu žížalami, hnojiva s větším množstvím živin, hnojící přípravky, přípravky na zlepšení kvality půdy, hnojiva rostlinného nebo živočišného původu; (5) přírodní přípravky na ochranu rostlin, přípravky proti rostlinným a živočišným škůdcům, chemické přípravky proti mšičce révokazu, akaricidy, přípravky pro sterilizaci půdy, přípravky proti parazitům, přípravky na ochranu rostlin, zejména insekticidy, fungicidy, herbicidy, pesticidy; (44) poradenství v oblasti zahradnictví, postřiky insekticidy pro zahradnictví, služby v oblasti zemědělství, zahradnictví a lesnictví, hubení plevelů pro zemědělství, zahradnictví a lesnictví, informační služby vztahující se k používání hnojiv v zahradnictví, informační služby vztahující se k používání organických hnojiv v zahradnictví, aplikace pomocné půdní látky v zemědělství, zahradnictví a lesnictví, léčení stromů.

Třídy výrobků a služeb:  
1, 5, 44

(540) **Žížalica**

(592) Slovní

(111) **404086**

(220) 19.01.2024

(320) 19.01.2024

(442) 22.05.2024

(151) 28.08.2024

(730) **CARE Česká republika z.s.**, V tůních 1770/10, Praha 2, Nové Město, 12000, CZ

(210) O-590861

(591) Barevná

(511) (36) finanční informace, údaje, poradenské a konzultační služby, digitalizované služby v oblasti finančních informací; (38) počítačová komunikace a přístup k internetu, poskytování přístupu k obsahu, webovým stránkám a portálům, poskytování přístupu k multimediálnímu obsahu on-line, poskytování přístupu k platformám nebo portálům na internetu, poskytování uživatelského přístupu k platformám na internetu, poskytování přístupu k platformám elektronického obchodování na internetu, poskytování přístupu na internetové platformy pro účely výměny digitálních fotografií, poskytování uživatelského přístupu k internetu; (42) navrhování webových portálů, správa webových stránek, správa webových stránek pro třetí osoby, návrh, vytváření, hosting a správa webových stránek pro jiné subjekty, tvorba a správa webových stránek pro třetí osoby, platforma jako služba (PaaS), platforma jako služba [PaaS] zaměřená na softwarové platformy pro přenos obrazu, audiovizuálního obsahu, video obsahu a zpráv, služby v oblasti informačních technologií, konzultační, poradenské a informační služby v oblasti informačních technologií.

Třídy výrobků a služeb:  
36, 38, 42

(540)

pro podnikavé

(593) Obrazová

(111) **404087**

(220) 29.01.2024

(320) 29.01.2024

(442) 22.05.2024

(151) 28.08.2024

(730) **Doleželová Tereza**, Lazecká 421/122, Olomouc, Hejčín, 77900, CZ

(740) Halaxová & Halaxová TETRAPAT, Mgr. Eva Halaxová, Jinonická 804/80, Praha 5, Košíře, 15800

(210) O-590997

(591) Barevná

(511) (28) stroje a přístroje pro sporty a hry, náčiní a nářadí pro různá tělesná cvičení, boxovací totemy a pytle, boxovací rukavice a bandáže, gymnastické nářadí a náčiní, lana, posilovací stroje a fitness trenážery, medicíny, sítě pro sport, činky, fitness konstrukce a fitness překážky pro vnitřní a venkovní použití, street-workout konstrukce, fitness kontejnery; (41) provozování sportovních zařízení a fitness, organizování sportovních soutěží a akcí, organizování a vedení seminářů, sportovní skupinové aktivity, výchova a vzdělání v oblasti zdravého životního stylu, tělesná výchova, poskytování informací v oblasti sportu, fitness a cvičení prostřednictvím on-line webových stránek, on-line publikace článků a časopisů v oblasti fitness, zápasů MMA a bojových sportů, cvičení, výživy a sportu, profesní rekválifikace, pronájem sportovišť, provozování rekreačních zařízení, předávání know-how (odborné vzdělávání), půjčování herního vybavení, půjčování sportovního vybavení, s výjimkou vozidel, služby osobního trenéra, soukromá výuka, školení, tělesná výchova, vedení kurzů kondičního cvičení, vydávání textů, s výjimkou reklamních, výroba filmů, s výjimkou reklamních, výuka, vzdělávací služby, vzdělávací služby poskytované asistenty zaměřenými na zvláštní potřeby, zábava, pořádání sportovních akcí, sportovních zápasů a sportovních show; (44) fyzioterapie, masáže, provoz sauny, provozování spa a wellness center.

Třídy výrobků a služeb:

28, 41, 44

(540)



(593) Obrazová

(111) **404088**

(220) 29.01.2024

(320) 29.01.2024

(442) 22.05.2024

- (151) 28.08.2024  
(730) **Centrum Český Krumlov a.s.**, Chrudimská 1418/2, Praha 3, Vinohrady, 13000, CZ  
(740) Ing. Dr. Vilém Daněk, Vinohradská 403/17, Praha 2, Vinohrady, 12000  
(210) O-591009  
(511) (16) inzertní tiskoviny, a to časopisy a tištěná média, reklamní materiály v rámci této třídy, plakáty, neperiodické i periodické publikace, a to brožury, časopisy, kalendáře, katalogy, ročenky, tiskoviny, poutače z papíru nebo z lepenky v rámci této třídy, papír, a to papír pro kopírování, papír balicí, papír voskováný, filtrační papír, tiskárenské výrobky, potřeby pro knižní vazby, knihy, oběžníky, zpěvníky, knihy k nalepování výstřížků (alba), komiksy, archy papíru, lístky, mapy, atlasy, obrazy, pohlednice a jiné propagační a informační materiály a upomínkové předměty, spadající do této třídy, a to propagační publikace, ročenky, papírové propagační samolepky, manuály, noviny, knihařské výrobky, papírové podložky pod sklenice, i pivní, papírové ubrusy a ubrusy, obaly na lahve, lepenka a kartonážní výrobky, alba, blahopřání i hudební, diagramy, fotografie, stojany na fotografie, grafické reprodukce, grafiky, lepty, lístky, litografie, olejotisky, malby (obrazy) zarámované či nezarámované, letáky, portréty, prospekty, rytiny, psací potřeby, tiskařské typy, štočky, obaly z papíru, známky, samolepky, bloky (papírnícké výrobky), dopisní papír, etikety, kromě textilních, formuláře, karty, karty a pásky papírové na počítačové programy, obálky, poštovní známky, pořadače (kancelářské potřeby), papírnícké zboží kancelářské, obalové materiály, pouzdra na pera, pouzdra na razítka, připínačky, razítka, seznamy (rejstříky), těžítka, tikety, účetní knihy, zápisníky (notesy), krabice lepenkové nebo papírové, obtisky, pásky doutníkové, podložky (psací), pouzdra na doklady, papírové praporečky, pytlíky jako obaly (z papíru nebo umělých hmot), ručníky papírové, štíty vývěsní z papíru nebo z lepenky, tabule reklamní z papíru nebo lepenky, učební a vyučovací pomůcky s výjimkou přístrojů; (35) informační a propagační služby v rámci této třídy, organizování komerčních nebo reklamních výstav a veletrhů, aktualizování a pronájem reklamních materiálů a reklamních ploch, poradenství v obchodních záležitostech, pomoc při řízení obchodní činnosti, pomoc při řízení obchodních a průmyslových podniků, obchodní management a podnikové poradenství, obchodní nebo podnikatelské informace, komerční informační kanceláře, informační centra v rámci této třídy, obchodní nebo podnikatelský průzkum, hospodářské (ekonomické) prognózy, služby týkající se přemísťování provozů nebo podniků, marketingové služby v rámci této třídy, marketingové studie, analýzy nákupních a velkoobchodních cen, průzkum trhu, průzkum veřejného mínění, statistické informace, styky s veřejností, spotřebitelské průzkumy a rešerše, účetnictví, revize účtů (audit), analýzy nákladů, oceňování obchodních podniků, provádění výpisů z účtů, dražby, personální poradenství, posuzování efektivnosti provozu a racionalizace práce, nábor zaměstnanců, psychologické testování pro výběr zaměstnanců, příprava a vyhotovení daňových příznání, příprava mezd a výplatních listin, zprostředkovatelné práce, služby reklamních agentur a propagace, a to je zajišťování reklamy on-line v počítačové síti Internet, rozhlasové reklamy, televizní reklamy, pronájem reklamní doby v komunikačních médiích, inzercce poštou, předvádění zboží, služby modelek - předvádění pro reklamní účely a podporu prodeje, rozšiřování reklamních materiálů (letáků, prospektů, tisků, vzorků) zákazníkům, venkovní reklama, vydávání reklamních nebo náborových, propagačních a inzertních textů, vylpování plakátů, aranžování výkladů, obchodní vedení uměleckých agentur, správa hotelů, dovozní a vývozní kanceláře, sekretářské služby, vyřizování telefonních vzkazů a dotazů, těsnopis, stenografie, přepisování, psaní na stroji, zpracování textů (reklamních), překlad a systemizace informací do počítačových databází, vedení kartoték a souborů v počítači, vyhledávání dat v počítačových souborech, kopírování nebo rozmnožování (reprodukce) dokumentů, dokladů, fotokopírování, zajišťování předplatného novin a časopisů, pronájem fotokopírovacích a kancelářských strojů a zařízení, pronájem prodejních automatů, dodavatelské služby pro třetí osoby, nákup výrobků a služeb pro jiné podniky, obchodní poradenské služby v rámci této třídy; (41) kulturní, vzdělávací a školicí činnosti v rámci této třídy, služby pro oddech a rekreaci, informace a zprostředkování možností rekreace, rozptýlení, zábavy, management turistických destinací v rámci této třídy, organizování vzdělávacích, zábavných, sportovních soutěží nebo soutěží krásy, organizování kulturních nebo vzdělávacích výstav, organizování živých představení a vystoupení, pořádání divadelních představení, koncertní síně, provozování muzeí, knihovny (půjčovny knih), pořádání diskoték, organizování a vedení kolokvií, konferencí, kongresů, seminářů, symposií, informace o výchově a vzdělávání, školení, praktické cvičení, instruktážní výcvik, zkoušení, přezkoušení, dálkové studium, korespondenční kurzy, internální školy, dětské školky, prázdninové tábory, náboženská výchova, pomoc a poradenství pro volbu povolání, výstavní a galerijní činnost v rámci této třídy, provozování kasin a heren, provozování

her on-line (z počítačové sítě), noční kluby, karaoke, výchovně-zábavné klubové služby, kluby zdraví, cirkusy, drezúra zvířat, provozování zoologických zahrad, půjčování filmů, umělecké a módní agentury, estrády, pořádání loterií, organizování plesů, plánování a organizování večírků a oslav, předprodej vstupenek, filmová tvorba, filmová studia, dabing, digitální zpracování obrazu, nahrávací studia, výroba rozhlasových a televizních programů, zpravodajské služby, obrazové zpravodajství, fotografování, půjčování a pronájem divadelních a jiných dekorací včetně osvětlení, pronájem rozhlasových a televizních přijímačů, půjčování přenosných videokamer, vydávání knih, elektronické publikování (DTP), poskytování on-line elektronických publikací (bez možnosti stažení), vydávání elektronických knih a časopisů on-line, posunková řeč (tlumočení), překladatelské služby, pořádání a řízení pracovních setkání, dětská výchova, provozování a pronájem sportovních zařízení - golfových hřišť, stadiónů, tenisových dvorců, plaveckých bazénů, gymnastický výcvik, půjčování sportovního nářadí, s výjimkou dopravních prostředků.

Třídy výrobků a služeb:  
16, 35, 41

(540)

**PORT 1560**

(592) Slovní

(111) **404089**

(220) 29.01.2024

(320) 29.01.2024

(442) 22.05.2024

(151) 28.08.2024

(730) **Centrum Český Krumlov a.s.**, Chrudimská 1418/2, Praha 3, Vinohrady, 13000, CZ

(740) Ing. Dr. Vilém Daněk, Vinohradská 403/17, Praha 2, Vinohrady, 12000

(210) O-591010

(591) Barevná

- (511) (16) inzertní tiskoviny, a to časopisy a tištěná média, reklamní materiály v rámci této třídy, plakáty, neperiodické i periodické publikace, a to brožury, časopisy, kalendáře, katalogy, ročenky, tiskoviny, poutače z papíru nebo z lepenky v rámci této třídy, papír, a to papír pro kopírování, papír balicí, papír voskováný, filtrační papír, tiskárenské výrobky, potřeby pro knižní vazby, knihy, oběžníky, zpěvníky, knihy k nalepování výstřížků (alba), komiksy, archy papíru, lístky, mapy, atlasy, obrazy, pohlednice a jiné propagační a informační materiály a upomínkové předměty, spadající do této třídy, a to propagační publikace, ročenky, papírové propagační samolepky, manuály, noviny, knihařské výrobky, papírové podložky pod sklenice, i pivní, papírové ubrusy a ubrusy, obaly na lahve, lepenka a kartonážní výrobky, alba, blahopřání i hudební, diagramy, fotografie, stojany na fotografie, grafické reprodukce, grafiky, lepty, lístky, litografie, olejotisky, malby (obrazy) zarámované či nezarámované, letáky, portréty, prospekty, rytiny, psací potřeby, tiskařské typy, štočky, obaly z papíru, známky, samolepky, bloky (papírnícké výrobky), dopisní papír, etikety, kromě textilních, formuláře, karty, karty a pásky papírové na počítačové programy, obálky, poštovní známky, pořadače (kancelářské potřeby), papírnícké zboží kancelářské, obalové materiály, pouzdra na pera, pouzdra na razítka, připínačky, razítka, seznamy (rejstříky), těžítka, tikety, účetní knihy, zápisníky (notesy), krabice lepenkové nebo papírové, obtisky, pásky doutníkové, podložky (psací), pouzdra na doklady, papírové praporečky, pytlíky jako obaly (z papíru nebo umělých hmot), ručníky papírové, štíty vývěsní z papíru nebo z lepenky, tabule reklamní z papíru nebo lepenky, učební a vyučovací pomůcky s výjimkou přístrojů; (35) informační a propagační služby v rámci této třídy, organizování komerčních nebo reklamních výstav a veletrhů, aktualizování a pronájem reklamních materiálů a reklamních ploch, poradenství v obchodních záležitostech, pomoc při řízení obchodní činnosti, pomoc při řízení obchodních a průmyslových podniků, obchodní management a podnikové poradenství, obchodní nebo podnikatelské informace, komerční informační kanceláře, informační centra v rámci této třídy, obchodní nebo podnikatelský průzkum, hospodářské (ekonomické) prognózy, služby týkající se přemísťování provozů nebo podniků, marketingové služby v rámci této třídy, marketingové studie, analýzy nákupních a velkoobchodních cen, průzkum trhu, průzkum veřejného mínění, statistické informace, styky s veřejností, spotřebitelské průzkumy a rešerše, účetnictví, revize účtů (audit), analýzy nákladů, oceňování obchodních podniků, provádění výpisů z účtů, dražby, personální poradenství, posuzování efektivnosti provozu a racionalizace práce, nábor zaměstnanců, psychologické testování pro výběr zaměstnanců, příprava a vyhotovení daňových příznání, příprava mezd a výplatních listin, zprostředkovatelné práce, služby reklamních agentur a propagace, a to je zajišťování reklamy on-line v počítačové síti Internet, rozhlasové reklamy,

televizní reklamy, pronájem reklamní doby v komunikačních médiích, inzerce poštou, předvádění zboží, služby modelek - předvádění pro reklamní účely a podporu prodeje, rozšiřování reklamních materiálů (letáků, prospektů, tisků, vzorků) zákazníkům, venkovní reklama, vydávání reklamních nebo náborových, propagačních a inzertních textů, vylepování plakátů, aranžování výkladů, obchodní vedení uměleckých agentur, správa hotelů, dovozní a vývozní kanceláře, sekretářské služby, vyřizování telefonních vzkazů a dotazů, těsnopis, stenografie, přepisování, psaní na stroji, zpracování textů (reklamních), překlad a systemizace informací do počítačových databází, vedení kartoték a souborů v počítači, vyhledávání dat v počítačových souborech, kopírování nebo rozmnožování (reprodukce) dokumentů, dokladů, fotokopírování, zajišťování předplatného novin a časopisů, pronájem fotokopírovacích a kancelářských strojů a zařízení, pronájem prodejních automatů, dodavatelské služby pro třetí osoby, nákup výrobků a služeb pro jiné podniky, obchodní poradenské služby v rámci této třídy; (41) kulturní, vzdělávací a školicí činnosti v rámci této třídy, služby pro oddech a rekreaci, informace a zprostředkování možností rekreace, rozptýlení, zábavy, management turistických destinací v rámci této třídy, organizování vzdělávacích, zábavných, sportovních soutěží nebo soutěží krásy, organizování kulturních nebo vzdělávacích výstav, organizování živých představení a vystoupení, pořádání divadelních představení, koncertní síně, provozování muzeí, knihovny (půjčovny knih), pořádání diskoték, organizování a vedení kolokvií, konferencí, kongresů, seminářů, symposií, informace o výchově a vzdělávání, školení, praktické cvičení, instruktážní výcvik, zkoušení, přezkoušení, dálkové studium, korespondenční kurzy, internátní školy, dětské školky, prázdninové tábory, náboženská výchova, pomoc a poradenství pro volbu povolání, výstavní a galerijní činnost v rámci této třídy, provozování kasin a heren, provozování her on-line (z počítačové sítě), noční kluby, karaoke, výchovně-zábavné klubové služby, kluby zdraví, cirkusy, drezúra zvířat, provozování zoologických zahrad, půjčování filmů, umělecké a módní agentury, estrády, pořádání loterií, organizování plesů, plánování a organizování večírků a oslav, předprodej vstupenek, filmová tvorba, filmová studia, dabing, digitální zpracování obrazu, nahrávací studia, výroba rozhlasových a televizních programů, zpravodajské služby, obrazové zpravodajství, fotografování, půjčování a pronájem divadelních a jiných dekorací včetně osvětlení, pronájem rozhlasových a televizních přijímačů, půjčování přenosných videokamer, vydávání knih, elektronické publikování (DTP), poskytování on-line elektronických publikací (bez možnosti stažení), vydávání elektronických knih a časopisů on-line, posunková řeč (tlumočení), překladatelské služby, pořádání a řízení pracovních setkání, tělesná výchova, provozování a pronájem sportovních zařízení - golfových hřišť, stadiónů, tenisových dvorců, plaveckých bazénů, gymnastický výcvik, půjčování sportovního nářadí, s výjimkou dopravních prostředků.

Třídy výrobků a služeb:

16, 35, 41

(540)



(593) Obrazová

(111) **404090**  
(220) 31.01.2024  
(320) 31.01.2024

(442) 22.05.2024

(151) 28.08.2024

(730) **SPURNÝ DAVID**, č. p. 68, Kšely, 28201, CZ

(210) O-591090

(591) Barevná

(511) (11) dekorativní osvětlení; (19) dekorativní předměty z litého betonu; (27) závěsné dekorace na stěnu, ne z textilních materiálů.

Třídy výrobků a služeb:

11, 19, 27

(540)



(593) Obrazová

(111) **404091**

(220) 06.02.2024

(320) 06.02.2024

(442) 22.05.2024

(151) 28.08.2024

(730) **International Police Association - sekce Česká republika z.s.**, Elišky Přemyslovny 1259, Praha 5, Zbraslav, 15600, CZ

(740) artpatent, advokátní kancelář s.r.o., Dukelských hrdinů 976/12, Praha 7, Holešovice, 17000

(210) O-591176

(511) (6) pamětní plakety (kovové); (14) medaile; (16) papír a papírenské výrobky, a to papírové kapesníky, ubrusy, ubrousky, prostírání papírová, vlajky, vlaječky a praporky papírové, papírové obaly a obálky, etikety, periodické a neperiodické tiskoviny a jiné tiskárenské výrobky, tiskopisy všeho druhu, knihy, časopisy, noviny, katalogy, prospekty, plakáty, letáky a jiné propagační, reklamní a informační materiály, pohlednice, fotografie, grafická a kartografická díla a jiná vyobrazení na papírovém nosiči, záložky do knih, kalendáře, diáře, poznámkové bloky, papír dopisní a kancelářský, sáčky a tašky z papíru a plastů spadající do této třídy, razítka, psací, školní a kancelářské potřeby a pouzdra na ně, obaly, stojánky a závěsy na ně, členské průkazy, plakety a autoplakety, alba, blahopřání, desky na dokumenty, držáky na psací potřeby, formuláře, grafické reprodukcce, grafické znaky, kancelářské potřeby kromě nábytku, karty, obrazy, mapy, nálepky, obtisky, nože na papír, pečeti, pera, podložky (kancelářské potřeby), pořadače, ročenky, těžítka; (20) vaky na oděvy (obaly pro uložení oděvů); (24) prapory a vlaječky s výjimkou papírových, ubrusy a ubrousky s výjimkou papírových, utěrky a ručníky; (25) oděvy, obuv, kloboučnické zboží, uniformy, prádlo (osobní), čepice s kšiltů, šály, prádlo (spodní), rukavice, kravaty, opasky, pokrývky hlavy; (26) odznaky, ne z drahých kovů, členky (do vlasů), knoflíky, nažehlovací ozdoby textilních výrobků, ozdoby zlaté (výšivky), přezky na opasky, spony na oděvy; (38) komunikace, šíření a přenos informací prostřednictvím datových sítí, včetně internetu; (41) společenské, kulturní a sportovní aktivity, zprostředkování, zajišťování a organizování výchovy a vzdělávání, pořádání školení, seminářů, konferencí, kolokvií, kongresů, plesů a soutěží, shromažďování informací o výchově a vzdělávání, shromažďování a poskytování informací o veřejné správě a policejní službě, pořádání výstav, vydavatelská činnost, fotografování, nahrávání videopásek, výroba videofilmů.

Třídy výrobků a služeb:

6, 14, 16, 20, 24, 25, 26, 38, 41

(540)



(593) Obrazová

(111) **404092**  
(220) 13.02.2024  
(320) 01.12.2023  
(442) 22.05.2024  
(151) 28.08.2024  
(730) **Henkel AG & Co. KGaA**, Henkelstrasse 67, 40589 Düsseldorf, DE  
(740) KOREJZOVA LEGAL v.o.s., JUDr. Petra Sauvage de Brantes advokátka,  
Korunní 810/104, Praha 10, Vinohrady, 10100

(210) O-591367  
(511) (3) neléčivé kosmetické a toaletní přípravky, parfémy, éterické oleje.

Třídy výrobků a služeb:  
3

(540) **FULL HAIR WONDER**

(592) Slovní

(111) **404093**  
(220) 15.02.2024  
(320) 15.02.2024  
(442) 22.05.2024  
(151) 28.08.2024  
(730) **POPULE VIKTOR**, Horní Malá Úpa 92, Malá Úpa, 54227, CZ  
(210) O-591422  
(511) (35) propagační činnost, reklama; (41) provozování sportovních zařízení, výchova, vzdělávání, zábava a sportovní činnost; (43) dočasné ubytování, služby zajišťující stravování, hotelové služby, ubytovny, prázdninové a turistické ubytování, ubytovací služby (hotely, penziony).

Třídy výrobků a služeb:  
35, 41, 43

(540)



(593) Obrazová

(111) **404094**  
(220) 16.02.2024  
(320) 16.02.2024  
(442) 22.05.2024  
(151) 28.08.2024  
(730) **brainfood s.r.o.**, Za vodárnou 1628/11, Praha 8, Libeň, 18200, CZ  
(210) O-591440

(511) (5) potravní doplňky a dietetické přípravky; (29) zpracované ovoce, houby a zelenina, ořechy a luštěniny, ryby, mořské plody a měkkýši, neživí, polévky a vývary, masové výtažky, oleje a tuky, maso a masné výrobky, jedlé oleje a tuky, výrobky studené a teplé kuchyně vyrobené převážně z rybiho prášku, mléčné výrobky a jejich náhražky, ptačí vejce a vaječné výrobky, střívkna na uzeniny, přírodní a umělá, upravený hmyz a larvy; (30) cukr, přírodní sladidla, sladké polevy a náplně, výrobky z včelích produktů, cukry, přírodní sladidla, sladké polevy a náplně, včelí produkty a jedlé ozdoby, káva, čaj, kakao a jejich náhražky, led ke chlazení, pekárenské výrobky, cukrovinky, čokoláda a zákusky, soli, chuťové přísady, ochucovadla a koření, zmrzliny, mražené jogurty a sorbety, zpracované obilí, škrob a produkty z nich vyrobené, pečící přípravky a droždí.

Třídy výrobků a služeb:  
5, 29, 30

(540)



(593) Obrazová

(111) **404095**  
(220) 20.02.2024  
(320) 20.02.2024  
(442) 22.05.2024  
(151) 28.08.2024  
(730) **A.W. spol. s r.o.**, Palackého 57/4, Loštice, 78983, CZ  
(740) artpatent, advokátní kancelář s.r.o., Dukelských hrdinů 976/12, Praha 7, Holešovice, 17000  
(210) O-591516  
(511) (29) sýr, tvarohový sýr, zrající sýry, mléčné výrobky; (30) sýrové krekry, sýrové kuličky (křupky), sýrové koláče.

Třídy výrobků a služeb:  
29, 30

(540)

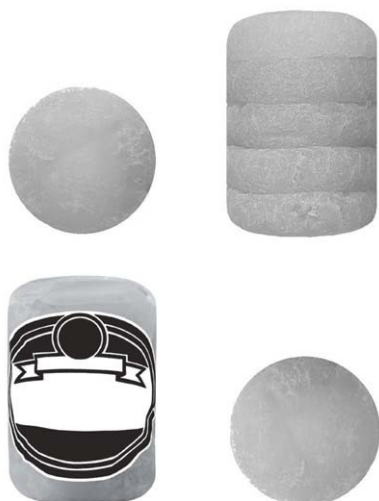

(554) Prostorová

- (111) **404096**  
(220) 20.02.2024  
(320) 20.02.2024  
(442) 22.05.2024  
(151) 28.08.2024  
(730) **Digipotisk s.r.o.**, Tyršova 180/14, Nymburk, 28802, CZ  
(740) JUDr. Petr Bulušek, advokát, Palackého třída 223/5, Nymburk, 28802  
(210) O-591522  
(511) (25) oděvy, obuv, pokrývky hlavy; (35) reklama, propagace, řízení, organizace a administrativa obchodní činnosti, kancelářské práce; (40) zpracování materiálů, a to textilií, náhražek textilií, vlny, kůže, kožešin, imitace kůže, gum, plastů, plastických hmot, kovů, syntetických vláken, papíru, recyklace odpadu, čištění vzduchu a úprava vody, tiskařské služby, konzervování potravin a nápojů.  
Třídy výrobků a služeb:  
25, 35, 40

(540) **WearTech**

(592) Slovní

- (111) **404097**  
(220) 20.02.2024  
(320) 20.02.2024  
(442) 22.05.2024  
(151) 28.08.2024  
(730) **Digipotisk s.r.o.**, Tyršova 180/14, Nymburk, 28802, CZ  
(740) JUDr. Petr Bulušek, advokát, Palackého třída 223/5, Nymburk, 28802  
(210) O-591523  
(591) Barevná  
(511) (25) oděvy, obuv, pokrývky hlavy; (35) reklama, propagace, řízení, organizace a administrativa obchodní činnosti, kancelářské práce; (40) zpracování materiálů, a to textilií, náhražek textilií, vlny, kůže, kožešin, imitace kůže, gum, plastů, plastických hmot, kovů, syntetických vláken, papíru, recyklace odpadu, čištění vzduchu a úprava vody, tiskařské služby, konzervování potravin a nápojů.  
Třídy výrobků a služeb:  
25, 35, 40

(540)



(593) Obrazová

- (111) **404098**  
(220) 21.02.2024  
(320) 21.02.2024  
(442) 22.05.2024  
(151) 28.08.2024  
(730) **Rázl Václav**, Mokropeská 1786, Černošice, 25228, CZ  
(740) Mgr. Richard Otevřel, advokát, tř. Gen. Janouška 2640/24, Přerov, Přerov I-Město, 75002  
(210) O-591578  
(511) (9) nahraná DVD s terapeutickým programem, software vztahující se k cvičení (terapii), stahovatelná grafika vztahující se k cvičení (terapii), stahovatelné audiovizuální soubory vztahující se k cvičení (terapii), stahovatelné elektronické publikace vztahující se k cvičení (terapii); (35) poradenství v oblasti provozování fitness klubů a terapeutických programů, poradenství v oblasti řízení obchodní činnosti fitness klubů; (41) služby fitness klubu, služby fitness centra, instruktáž terapeutického fitness tréninku, poradenské služby ohledně cvičení (fitness), trenérské služby zaměřené na cvičení (fitness), provozování fitness center služby osobního trenéra [fitness trénink], služby posiloven, poskytování prostor na cvičení a fitness, gymnastický trénink, trénink sportovních hráčů, služby tréninku aerobiku, školení o kruhovém tréninku, sportovní výuka, trénink a instruktáž, poskytování prostor na sportovní trénink, trénink síly a fyzické kondice, služby v oblasti fyzického tréninku, služby v oblasti hodnocení fyzické kondice pro tréninkové účely, služby posiloven (zdravotní a fitness trénink), služby v oblasti tréninku fyzické kondice, poradenství pro trénink, poskytování informací vztahujících se k tělesnému tréninku prostřednictvím on-line webových stránek, služby v oblasti sportu a fitness, zábavní, sportovní a kulturní aktivity, pronájem sportovních zařízení nebo zařízení na cvičení, sportovní výcvik, sportovní výuka, sportovní služby, služby sportovní výuky, produkce sportovních událostí, školení učitelů sportu, školení terapeutů, školení o sportovních aktivitách, školení o terapeutických aktivitách, vzdělávací služby v oblasti sportu, vzdělávací služby v oblasti terapeutických služeb, informace vztahující se ke sportovní výuce, trenérské služby v oblasti sportovních aktivit, trenérské služby (koučink) v oblasti terapeutických služeb, instruktážní kurzy vztahující se ke sportovním aktivitám, instruktážní kurzy vztahující se k terapeutickým službám, vzdělávací a školicí služby vztahující se ke sportu, vzdělávací a školicí služby vztahující se k terapeutickým službám, poskytování on-line výukových programů, poskytování on-line školení; (44) fyzioterapie, pohybová terapie, terapeutické služby, terapeutická střediska, informace vztahující se k terapeutickým službám.  
Třídy výrobků a služeb:  
9, 35, 41, 44

(540) **IMT - ideomotorická terapie**

(592) Slovní

- (111) **404099**  
(220) 28.02.2024  
(320) 28.02.2024  
(442) 22.05.2024  
(151) 28.08.2024  
(730) **PRK Partners s.r.o. advokátní kancelář**, Jáchymova 26/2, Praha 1, Staré Město, 11000, CZ  
(210) O-591714  
(511) (9) interaktivní elektronické publikace, publikace ke stažení, stahovatelné elektronické publikace; (16) vzdělávací publikace, propagační publikace, ročenky [tištěné publikace], periodické publikace, tištěné publikace, časopisy, grafické umělecké publikace; (35) obchodní strategie, plánování obchodní strategie, vývoj marketingových strategií a koncepcí, poradenství v oblasti podnikání, analýza zisku z podnikání, propagační služby v oblasti podnikání, pomoc týkající se organizace podnikání, poradenství v oblasti efektivit podnikání, služby profesního networkingu, výzkumné studie v oboru obchodních informací, reklamní a marketingové služby poskytované prostřednictvím blogů, analýzy a průzkumy trhu, obchodní studie, šíření reklamních materiálů on-line; (38) diskusní fóra (poskytování internetových diskusních fór), poskytování přístupu k blogům, komunikace prostřednictvím on-line blogů; (41) školení, školení zaměstnanců, koučink [školení], organizování školení, pořádání výroční konference v oblasti dodávání zboží a služeb, pořádání výroční vzdělávací konference, workshopy ke školicím účelům, workshopy ke vzdělávacím účelům, organizování workshopů a seminářů, pořádání a vedení workshopů [školení], vedení kurzů, seminářů a workshopů, pořádání odborných workshopů a výukových kurzů, pořádání vzdělávacích workshopů v oboru



podnikání, publikace letáků, vydávání a publikace časopisů, služby obchodního mentoringu, pořádání konferencí v oblasti podnikání, vzdělávání dospělých, obchodní vzdělávání, akademie [vzdělávání], právníké vzdělávání, dálkové vzdělávání, psaní blogů, pořádání soutěží, organizování vzdělávacích soutěží, vydávání ocenění v oblasti vzdělávání, osvědčování související s oceněním v oblasti vzdělávání, poskytování on-line školení, poskytování on-line publikací, poskytování on-line výukových programů; (43) poskytování prostor pro konference, výstavy a setkání, poskytování prostor a zařízení na shromáždění a konference; (45) výzkumné služby v oboru právních informací.

Třídy výrobků a služeb:  
9, 16, 35, 38, 41, 43, 45

(540)

## NEXT GENERATION LEGAL BUSINESS CLUB

by PRK Partners

(593) Obrazová

(111) **404100**

(220) 01.03.2024

(320) 01.03.2024

(442) 22.05.2024

(151) 28.08.2024

(730) **Krijcos CS, a.s.**, Květoslava Mašity 409, Všenory, 25231, CZ

(740) Macek and Partners, Mgr. Jiří Macek, Sázavská 751/16, Praha 2, Vinohrady, 12000

(210) O-591804

(511) (41) služby pro oddech a rekreaci, služby klubu zdraví, plánování a organizování večírků, klubové služby (výchovně-zábavné), fotografování, diskotéky, informace o možnostech rozptýlení, informace o možnostech rekreace, organizace a pořádání sportovních a zábavných akcí, služby v oblasti rekreace, provozování tělovýchovných zařízení a zařízení sloužících regeneraci a rekondici v rámci třídy 41 /posilovna, tenisová hala, aerobic, squash, bowling, billiard/, fitness centrum spadající do třídy 41, služby kulturních, sportovních a vzdělávacích zařízení; (44) provozování relaxačních a wellness center v rámci třídy 44, provozování zařízení sloužících regeneraci a rekondici v rámci třídy 44 /diagnostika, kosmetika/, služby rehabilitačních zařízení spadající do třídy 44, služby v oblasti akvakultury, provozování vířivých van, aromaterapeutické služby, fyzioterapeutické služby, manikúra, masáže, solární služby, služby kadeřníků, služby v oblasti sauny.

Třídy výrobků a služeb:  
41, 44

(540)



(593) Obrazová

(111) **404101**

(220) 05.03.2024

(320) 05.03.2024

(442) 22.05.2024

(151) 28.08.2024

(730) **PRAGUE STUDIOS, s.r.o.**, Josefská 34/6, Praha 1, Malá Strana, 11800, CZ

(740) Ing. Marie Smrčková, patentový zástupce, Velflíkova 1431/10, Praha 6, Dejvice, 16000

(210) O-591850

(511) (9) přístroje pro záznam, zachycení a vyvolání zvuku, obrazu, údajů a dat a jejich reprodukci, projekory pro editování filmů, přístroje pro hru a zábavu s televizní obrazovkou nebo videomonitorem, hrací přístroje, mixážní pulty, reproduktory, reproduktorové kabely, počítače a počítačový hardware, nosiče zvukových a obrazových záznamů, nahané audio kazety, nahané video kazety, nahané audio magnetofonové pásky, nahané video magnetofonové pásky kinematografických filmů a televizních programů, nahané kompaktní disky a gramofonové desky s hudbou, CD ROM nosiče obsahující kinematografické filmy a televizní programy, software, nahané programy softwaru s kinematografickými filmy a s televizními programy, software pro 3d animaci, software k zobrazení videa, mediální a publikační software, počítačové programy na zpracování digitálních hudebních souborů, počítačové programy na skládání hudby a zvuků, software pro zábavu, hry a výuku, mobilní aplikace ke stažení, filmy kreslené, televizní hry, fotografické a filmové prostředky, zejména aparáty a kamery, zařízení, přístroje, aparatury a jejich součásti a vybavení určené pro film, televizi a audiovizuální díla, projekční plátna na promítání kinematografických filmů, přístroje na vyvolávání filmů, spadající do této třídy; (35) reklama, propagace, marketing, propagační, reklamní, publikační a inzertní činnost a služby, konzultační a poradenské služby a pomoc v oblasti reklamní, marketingové a propagační, marketingové služby, inzertní služby poskytované přes internet, event marketing, produktový marketing, aktualizace reklamních materiálů, výroba reklam uváděných v kinech, analýzy v oblasti reklamy, bannerové reklamy, propagace série filmů pro třetí osoby, poskytování a pronájem prostoru, času a médií pro reklamu, obchodní zastoupení společnosti zejména činných v audiovizí, poskytování poradenství a obchodních informací v oblasti audiovize, služby v oblasti průzkumu trhu vztahující se k reklamnímu vysílání, administrativní služby, kopírovací služby, obchodní konzultační a poradenské služby, obchodní management umělecké činnosti, analýzy trhu, cenové analýzy, distribuce vzorků, merchandising, služby obchodních výstav a veletrhů, prezentace služeb, nákup zboží a služeb pro třetí osoby; (40) laboratorní zpracování filmů a fotografických materiálů, tvorba dekorací a kulis, krejčovství, truhlářství (zakázková výroba), zpracování kovů a dalších materiálů, sedlářství, vztahující se k výrobě filmů a audiovizuálních děl; (41) provozování a pronajímání rozhlasových, filmových a televizních ateliérů, studií a zařízení, včetně technických zařízení a zařízení souvisejících s výrobou a provozování audiovizuálních děl, televizní a audiovizuální studia, audio a video nahrávací služby poskytované zařízení na výrobu filmů, pronájem filmových dekorací a rekvizit, distribuce a pronájem jevištních dekorací a přístrojů souvisejících s audiovizí, pronájem osvětlovacích zařízení, pronájem televizních kamer, provozování a pronájem kinosálů, tvorba a produkce, i multimediální, hraných dlouhometrážních i krátkometrážních audiovizuálních, filmových a televizních filmů, formátů a děl, včetně literární a hudební přípravy, technického provádění a veškerého zpracování takových děl, produkce animovaných a kreslených filmů, výroba speciálních efektů pro filmy, stříhání a zpracování filmů a televizních pořadů, televizní produkce, editování a nahrávání zvuků a obrazů, příprava a výroba televizních a rozhlasových pořadů a programů, vývoj formátů filmů, příprava titulků pro filmy, titulkování, distribuce a půjčování nahaných nosičů zvukových a zvukově obrazových záznamů, distribuce a půjčování audiovizuálních děl, jejich předvádění či promítání, filmová zábava, organizování a uspořádání kulturních akcí, soutěží, her, koncertů a jiných událostí, služby v oboru zábavy a zábavných parků, poradenská, zprostředkovatelská, školící a výchovná činnost ve zmíněných službách, tlumočnické a překladatelské služby, organizace školení a školících kurzů, pořádání instruktážních kurzů, vyučování a vzdělávání v oblasti filmové produkce a výroby filmů, školící služby pro zvukaře a zvukové designéry.

Třídy výrobků a služeb:

9, 35, 40, 41

(111) **404101**  
(220) 05.03.2024

(540)

Prague Studios HIVE

(593) Obrazová

(111) **404102**

(220) 05.03.2024

(320) 05.03.2024

(442) 22.05.2024

(151) 28.08.2024

(730) **PRAGUE STUDIOS, s.r.o.**, Josefská 34/6, Praha 1, Malá Strana, 11800, CZ

(740) Ing. Marie Smrčková, patentový zástupce, Velflíkova 1431/10, Praha 6, Dejvice, 16000

(210) O-591851

(511) (9) přístroje pro záznam, zachycení a vyvolání zvuku, obrazu, údajů a dat a jejich reprodukci, projektory pro editování filmů, přístroje pro hru a zábavu s televizní obrazovkou nebo videomonitorem, hrací přístroje, mixážní pulty, reproduktory, reproduktorové kabely, počítače a počítačový hardware, nosiče zvukových a obrazových záznamů, nahrané audio kazety, nahrané video kazety, nahrané audio magnetofonové pásky, nahrané video magnetofonové pásky kinematografických filmů a televizních programů, nahrané kompaktní disky a gramofonové desky s hudbou, CD ROM nosiče obsahující kinematografické filmy a televizní programy, software, nahrané programy softwaru s kinematografickými filmy a s televizními programy, software pro 3d animaci, software k zobrazení videa, mediální a publikační software, počítačové programy na zpracování digitálních hudebních souborů, počítačové programy na skládání hudby a zvuků, software pro zábavu, hry a výuku, mobilní aplikace ke stažení, filmy kreslené, televizní hry, fotografické a filmové prostředky, zejména aparáty a kamery, zařízení, přístroje, aparatury a jejich součásti a vybavení určené pro film, televizi a audiovizuální díla, projekční plátna na promítání kinematografických filmů, přístroje na vyvolávání filmů, spadající do této třídy; (35) reklama, propagace, marketing, propagační, reklamní, publikační a inzertní činnost a služby, konzultační a poradenské služby a pomoc v oblasti reklamní, marketingové a propagační, marketingové služby, inzertní služby poskytované přes internet, event marketing, produktový marketing, aktualizace reklamních materiálů, výroba reklam uváděných v kinech, analýzy v oblasti reklamy, bannerové reklamy, propagace série filmů pro třetí osoby, poskytování a pronájem prostoru, času a médií pro reklamu, obchodní zastoupení společností zejména činných v audiovizí, poskytování poradenství a obchodních informací v oblasti audiovizí, služby v oblasti průzkumu trhu vztahující se k reklamnímu vysílání, administrativní služby, kopírovací služby, obchodní konzultační a poradenské služby, obchodní management umělecké činnosti, analýzy trhu, cenové analýzy, distribuce vzorků, merchandising, služby obchodních výstav a veletrhů, prezentace služeb, nákup zboží a služeb pro třetí osoby; (40) laboratorní zpracování filmů a fotografických materiálů, tvorba dekorací a kulís, krejčovství, truhlářství (zakázková výroba), zpracování kovů a dalších materiálů, sedlářství, vztahující se k výrobě filmů a audiovizuálních děl; (41) provozování a pronajímání rozhlasových, filmových a televizních ateliérů, studií a zařízení, včetně technických zařízení a zařízení souvisejících s výrobou a provozování audiovizuálních děl, televizní a audiovizuální studia, audio a video nahrávací služby poskytování zařízení na výrobu filmů, pronájem filmových dekorací a rekvizit, distribuce a pronájem jevištních dekorací a přístrojů souvisejících s audiovizí, pronájem osvětlovacích zařízení, pronájem televizních kamer, provozování a pronájem kinosálů, tvorba a produkce, i multimediální, hraných dlouhometrážních i krátkometrážních audiovizuálních, filmových a televizních filmů, formátů a děl, včetně literární a hudební přípravy, technického provádění a veškerého zpracování takových děl, produkce animovaných a kreslených filmů, výroba speciálních efektů pro filmy, střih a zpracování filmů a televizních pořadů, televizní produkce, editování a nahrávání zvuků a obrazů, příprava a výroba televizních a rozhlasových pořadů a programů, vývoj formátů filmů, příprava titulků pro filmy, titulkování, distribuce a půjčování nahraných nosičů zvukových a zvukově obrazových záznamů, distribuce a půjčování audiovizuálních děl, jejich předvádění či promítání, filmová zábava, organizování a uspořádání kulturních akcí, soutěží, her, koncertů a jiných událostí, služby v oboru zábavy a zábavných parků, poradenská, zprostředkovatelská, školicí a výchovná činnost ve zmíněných službách, tlumočnické a překladatelské služby, organizace školení a školicích kurzů, pořádání instruktážních kurzů,

vyučování a vzdělávání v oblasti filmové produkce a výroby filmů, školicí služby pro zvukaře a zvukové designéry.

Třídy výrobků a služeb:

9, 35, 40, 41

(540)

HIVE

(592) Slovní

(111) **404103**

(220) 05.03.2024

(320) 05.03.2024

(442) 22.05.2024

(151) 28.08.2024

(730) **Odvárková Blanka Ing.**, Zahradní 651/15, Horní Slavkov, 35731, CZ

(210) O-591864

(511) (35) reklama a marketing, reklama online, bannerová reklama, PPC reklama, propagace obchodu (reklama), propagace, zprostředkování propagace, propagace cestování (reklama); (41) psaní blogů, psaní textů; (45) registrace názvů domén.

Třídy výrobků a služeb:

35, 41, 45

(540)

smilingway

(592) Slovní

(111) **404104**

(220) 05.03.2024

(320) 05.03.2024

(442) 22.05.2024

(151) 28.08.2024

(730) **Kohout Lubomír**, Hynka Puce 3098/7, Praha 5, Stodůlky, 15500, CZ

(210) O-591865

(591) Barevná

(511) (12) automobily, sportovní automobily, závodní automobily, osobní automobily; (35) zprostředkování smluv týkajících se nákupu a prodeje zboží; (36) zprostředkování přepravního pojištění, zprostředkování pojištění majetku, zprostředkování neživotního pojištění, zprostředkování dopravního pojištění, zprostředkování pojištění motorových vozidel, zajišťování pojištění, služby týkající se zprostředkování pojištění, zprostředkování pojištění odpovědnosti za škodu; (37) opravy automobilů.

Třídy výrobků a služeb:

12, 35, 36, 37

(540)

GlobalAuto

(593) Obrazová

(111) **404105**

(220) 05.03.2024

(320) 05.03.2024

(442) 22.05.2024

(151) 28.08.2024

(730) **Kohout Lubomír**, Hynka Puce 3098/7, Praha 5, Stodůlky, 15500, CZ

(210) O-591866

(511) (12) nákladní automobily, osobní automobily, automobily, sportovní automobily, závodní automobily; (35) velkoobchodní prodej vozidel, maloobchod a velkoobchod s výše uvedenými výrobky ve tř. 12, zprostředkování nákupu a prodeje pozemních vozidel a jejich součástí, autobazar (nákup a prodej vozidel), zprostředkování prodeje automobilů; (36) finanční, peněžní a bankovní služby, zprostředkování pojištění, a to havarijního pojištění vozidel a pojištění odpovědnosti za škodu způsobenou provozem vozidla, zprostředkování leasingových smluv, a to na dopravní prostředky, zprostředkování finančních služeb; (37) opravy automobilů, pronájem zařízení na čištění automobilů; (39) pronájem automobilů, pronájem závodních automobilů, pronájem elektrických automobilů,

pronájem sportovních automobilů, pronájem parkovacích ploch, silniční doprava a odtahová služba pro dopravní prostředky.

Třídy výrobků a služeb:  
12, 35, 36, 37, 39

(540)

**GlobalAuto**

(592) Slovní

(111) **404106**

(220) 07.03.2024

(320) 07.03.2024

(442) 22.05.2024

(151) 28.08.2024

(730) **Winklmann SAE spol. s r.o.**, Havlíčkova 6, Domažlice, Bezděkovské Předměstí, 34401, CZ

(740) JUDr. Šárka Kincelová, Trojická 1904/14, Praha 2, Nové Město, 12800

(210) O-591901

(511) (19) cihly pro obvodové a vnitřní zdívo, cihly superizolační, cihly akustické, cihelné keramické překlady, tvarovky, broušené cihly, doplňkové cihly, věncovky; (37) technické poradenství v oblasti stavebnictví, komplexní poradenský servis ohledně stavebnictví a stavebních výrobků - cihly; (42) technické služby a související výzkum a projektování v oblasti stavebnictví, průmyslová analýza, průmyslový výzkum a průmyslový design v oblasti výrobků - cihly, služby kontroly kvality výrobků - cihly.

Třídy výrobků a služeb:  
19, 37, 42

(540)

**Ziegel Winklmann**

(592) Slovní

(111) **404107**

(220) 07.03.2024

(320) 07.03.2024

(442) 22.05.2024

(151) 28.08.2024

(730) **Winklmann SAE spol. s r.o.**, Havlíčkova 6, Domažlice, Bezděkovské Předměstí, 34401, CZ

(740) JUDr. Šárka Kincelová, Trojická 1904/14, Praha 2, Nové Město, 12800

(210) O-591906

(511) (19) cihly pro obvodové a vnitřní zdívo, cihly superizolační, cihly akustické, cihelné keramické překlady, tvarovky, broušené cihly, doplňkové cihly, věncovky; (37) technické poradenství v oblasti stavebnictví, komplexní poradenský servis ohledně stavebnictví a stavebních výrobků - cihly; (42) technické služby a související výzkum a projektování v oblasti stavebnictví, průmyslová analýza, průmyslový výzkum a průmyslový design v oblasti výrobků - cihly, služby kontroly kvality výrobků - cihly.

Třídy výrobků a služeb:  
19, 37, 42

(540)

**Winklmann**

(592) Slovní

(111) **404108**

(220) 07.03.2024

(320) 07.03.2024

(442) 22.05.2024

(151) 28.08.2024

(730) **Bílek Pavel**, Dlouhá 35/2, Ivančice, Letkovice, 66491, CZ

(740) Ing. Petr Soukup, patentový zástupce, tř. Svobody 43/39, Olomouc, 77900

(210) O-591907

(511) (5) ubrusky, kapesníčky, utěrky, ručníky, pleny pro hygienické a zdravotní použití, hygienické vložky, hygienické kalhotky; (16) tiskoviny všeho druhu, a to periodické a neperiodické publikace na papírových nosičích, jako časopisy, noviny, knihy, prospekty, plakáty, data a databáze na papírových nosičích, kalendáře, fotografie, pohlednice, plakáty, samolepky, informační a propagační výrobky z papíru, včetně dekoračních předmětů z papíru, obalový materiál z papíru a balicí fólie z plastu, papírové a plastové sáčky a tašky, papírové ručníky, utěrky, kapesníky, ubrusky, ubrusy, pleny, pleny, toaletní papír, papírové kosmetické ubrusky na odličování; (29) konzervované potraviny a poživatiny z ovoce, zeleniny, bílkovin, bylin, olejnin a mikrobiologických struktur, ovocné dřeně, bramborové lupínky, zpracované arašidy, mražené smetanové a ovocné krémy; (30) veškeré

těstoviny a výrobky obsahující těstoviny, těstoviny ochucené nebo neochucené a/nebo plněné, veškeré těstářenské a pekárenské výrobky, perníky, perníkové korpusy, medovníky a veškeré zboží z perníku, koblihy, koláče, závinů, buchty, bábovky, palačinky, sladké pečivo, pekárenské výrobky plněné, dorty, drobné cukroví, dezerty, piškoty, pudinky, marcipánové a mandlové pečivo, cukrovinky, oplatky, keksy, jemné a trvanlivé pečivo, sušenky, suchary, čokoláda a pekárenské výrobky obsahující čokoládu, chléb, běžné a celozrnné pečivo, tousty, pizzy, masové pirožky, čokoláda a pekárenské výrobky obsahující čokoládu, pekárenské výrobky k dopečení, polotovary těstářenských, pekárenských a cukrářských výrobků, pekařské a cukrářské výrobky s amarantem, kávové výrobky a výrobky obsahující extrakty z kávy, káva, čaj, kakao, cukr, med, tapioka, ságo, sůl, droždí, koření, mouky a mlynářské výrobky všech druhů, mouky obohacené vlákninou, sójové mouky a výrobky z nich, cukrářské výrobky včetně zmrzliny, všechny tyto výrobky obyčejné a/nebo s polevou a/nebo plněné a/nebo kořeněné, zejména slané a sladké vaflové výrobky, vaničky, košíčky, dortové oplatky, trubičky prázdné i plněné a další oplatkové doplňky pro cukrárenskou výrobu, výrobky povzbuzující chuť k jídlu slané a sladké, jako např. omáčky, nálevy, polevy, dressinky spadající do této třídy, výrobky obsahující pekařské nebo piškotové těsto nebo těsto na jemné pečivo, koláče, koláčky a jídla zhotovená z koláčového (dortového) těsta nebo obsahující koláčové (dortové) těsto, ovocné koláče, mražená máslová a tuková těsta, těstářenské, mražené pekařské a cukrářské výrobky, výrobky racionální výživy v rámci této třídy, zejména výrobky neobsahující cholesterol, výrobky z obilovin, z olejnin, ze semen a kukuřice, mšlí, obilné, ovesné a kukuřičné vločky i jejich směsi, výrobky na bázi obilovin, olejnin a/nebo luštěnin, rýže a její výrobky, výrobky z pufovaného rýže, pekárenské, těstářenské a cukrářské dietní výrobky, ne pro medicínální účely, bezlepkové výrobky i výrobky extrudované a expandované spadající do této třídy, popcorn, žvýkačky, bonbóny; (35) zprostředkovatelská a obstaravatelská činnost v oblasti obchodu s výrobky výše uvedenými ve tř. 5, 16, 29, 30, provozování e-shopu s výrobky výše uvedenými ve tř. 5, 16, 29, 30, aktualizování reklamních materiálů, prezentace výrobků v komunikačních médiích pro účely maloobchodu, průzkum trhu, psaní reklamních textů, reklama, propagace, reklama on-line v počítačové síti, zaslání reklamních materiálů zákazníkům, vydávání, zveřejňování, oznámení, vyhlášení, publikování reklamních textů, rozšiřování reklamních materiálů zákazníkům (letáky, prospekty, tisky, vzorky).

Třídy výrobků a služeb:

5, 16, 29, 30, 35

(540)

**Avelopky**

(592) Slovní

(111) **404109**

(220) 07.03.2024

(320) 07.03.2024

(442) 22.05.2024

(151) 28.08.2024

(730) **Bílek Pavel**, Dlouhá 35/2, Ivančice, Letkovice, 66491, CZ

(740) Ing. Petr Soukup, patentový zástupce, tř. Svobody 43/39, Olomouc, 77900

(210) O-591909

(511) (5) ubrusky, kapesníčky, utěrky, ručníky, pleny pro hygienické a zdravotní použití, hygienické vložky, hygienické kalhotky; (16) tiskoviny všeho druhu, a to periodické a neperiodické publikace na papírových nosičích, jako časopisy, noviny, knihy, prospekty, plakáty, data a databáze na papírových nosičích, kalendáře, fotografie, pohlednice, plakáty, samolepky, informační a propagační výrobky z papíru, včetně dekoračních předmětů z papíru, obalový materiál z papíru a balicí fólie z plastu, papírové a plastové sáčky a tašky, papírové ručníky, utěrky, kapesníky, ubrusky, ubrusy, pleny, pleny, toaletní papír, papírové kosmetické ubrusky na odličování; (29) konzervované potraviny a poživatiny z ovoce, zeleniny, bílkovin, bylin, olejnin a mikrobiologických struktur, ovocné dřeně, bramborové lupínky, zpracované arašidy, mražené smetanové a ovocné krémy; (30) veškeré těstoviny a výrobky obsahující těstoviny, těstoviny ochucené nebo neochucené a/nebo plněné, veškeré těstářenské a pekárenské výrobky, perníky, perníkové korpusy, medovníky a veškeré zboží z perníku, koblihy, koláče, závinů, buchty, bábovky, palačinky, sladké pečivo, pekárenské výrobky plněné, dorty, drobné cukroví, dezerty, piškoty, pudinky, marcipánové a mandlové pečivo, cukrovinky, oplatky, keksy, jemné a trvanlivé pečivo, sušenky, suchary, čokoláda a pekárenské výrobky obsahující čokoládu, chléb, běžné a celozrnné pečivo, tousty, pizzy, masové pirožky, čokoláda a pekárenské výrobky obsahující čokoládu, pekárenské výrobky k dopečení, polotovary těstářenských, pekárenských a cukrářských výrobků, pekařské a cukrářské výrobky s amarantem, kávové výrobky a

výrobky obsahující extrakty z kávy, káva, čaje, kakao, cukr, med, tapioka, ságo, sůl, droždí, koření, mouky a mlynářské výrobky všech druhů, mouky obohacené vlákninou, sójové mouky a výrobky z nich, cukrářské výrobky včetně zmrzliny, všechny tyto výrobky obyčejné a/nebo s polevou a/nebo plněné a/nebo kořeněné, zejména slané a sladké vaflové výrobky, vaničky, košíčky, dortové oplatky, trubičky prázdné i plněné a další oplatkové doplňky pro cukrářskou výrobu, výrobky povzbuzující chuť k jídlu slané a sladké, jako např. omáčky, nálevy, polevy, dressinky spadající do této třídy, výrobky obsahující pekařské nebo piškotové těsto nebo těsto na jemné pečivo, koláče, koláčky a jídla zhotovená z koláčového (dortového) těsta nebo obsahující koláčové (dortové) těsto, ovocné koláče, mražená máslová a tuková těsta, těstářenské, mražené pekařské a cukrářské výrobky, výrobky racionální výživy v rámci této třídy, zejména výrobky neobsahující cholesterol, výrobky z obilovin, z olejnin, ze semen a kukuřice, mšlí, obilné, ovesné a kukuřičné vločky i jejich směsi, výrobky na bázi obilovin, olejnin a/nebo luštěnin, rýže a její výrobky, výrobky z pufované rýže, pekárenské, těstářenské a cukrářské dietní výrobky, ne pro medicínální účely, bezlepkové výrobky i výrobky extrudované a expandované spadající do této třídy, popcorn, žvýkačky, bonbóny; (35) zprostředkovatelská a obstaravatelská činnost v oblasti obchodu s výrobky výše uvedenými ve tř. 5, 16, 29, 30, provozování e-shopu s výrobky výše uvedenými ve tř. 5, 16, 29, 30, aktualizování reklamních materiálů, prezentace výrobků v komunikačních médiích pro účely maloobchodu, průzkum trhu, psaní reklamních textů, reklama, propagace, reklama on-line v počítačové síti, zaslání reklamních materiálů zákazníkům, vydávání, zveřejňování, oznámení, vyhlášení, publikování reklamních textů, rozšiřování reklamních materiálů zákazníkům (letáky, prospekty, tisky, vzorky).

Třídy výrobků a služeb:  
5, 16, 29, 30, 35

(540)



(593) Obrazová

(111) 404110

(220) 07.03.2024

(320) 07.03.2024

(442) 22.05.2024

(151) 28.08.2024

(730) Urban Jaroslav, Mariánská 212/10, Česká Lípa, 47001, CZ

(740) Mgr. David Müller, Filipova 2016/6, Praha 4, Chodov, 14800

(210) O-591925

(591) Barevná

(511) (25) pokrývky hlavy, trička, mikiny, svetry, šátky, šály, kalhoty, šortky, pásky k oděvům, spodní prádlo, ponožky; (29) hotová jídla obsahující převážně maso, párky v těstíčku, párky na přípravu hotdogů, masové chuťovky, hotová zeleninová jídla, hotové saláty (zeleninové, ovocné), smažené pokrmy z brambor, smažené maso, bramborové hranolky; (30) párky v rohlíku [sendviče], čerstvé roľky s párkem, horké párky s kečupem v rozkrojených rohlících, pečivo obsahující zeleninu a maso, tortilly, plněné bagety, hotové hamburgery v housce, hotová pizzová jídla, hotová smažená jídla vyrobená z brambor a bramborové mouky; (43) bistra (služby), restaurace rychlého občerstvení, služby poskytující jídlo a nápoje s možností odnosu, služby týkající se přípravy jídel a nápojů, catering (poskytování jídla a nápojů), pronájem vybavení pro catering.

Třídy výrobků a služeb:  
25, 29, 30, 43

(540)

**Hotdog's**  
**Rocket**

(593) Obrazová

(111) 404111

(220) 08.03.2024

(320) 08.03.2024

(442) 22.05.2024

(151) 28.08.2024

(730) Sdružení hasičů Čech, Moravy a Slezska, Římská 2135/45, Praha 2, Vinohrady, 12000, CZ

(210) O-591945

(511) (26) knoflíky, spojovací knoflíky, stiskací knoflíky, ozdobné knoflíky, nýtové knoflíky, knoflíky na košile, ozdobné odznaky [knoflíky], odznaky ozdobné [knoflíky], knoflíky na oděvy, ozdobné knoflíky (odznaky) na oděvy; (35) reklama (příprava), bannerová reklama, reklama online, zásilková reklama, rozhlasová reklama, venkovní reklama, obchodní propagace, televizní reklama, reklama a marketing; (41) zábavní, sportovní a kulturní aktivity, rezervace vstupenek a rezervační služby na vzdělávací, zábavní a sportovní aktivity a akce.

Třídy výrobků a služeb:

26, 35, 41

(540)



(593) Obrazová

(111) 404112

(220) 13.03.2024

(320) 13.03.2024

(442) 22.05.2024

(151) 28.08.2024

(730) BENADA s.r.o., Hrabčecí 234, Liberec, Liberec XIX-Horní Hanychov, 46008, CZ

(210) O-592028

(511) (18) oblečení a doplňky pro domácí mazlíčky; (31) pamlsky pro domácí mazlíčky; (35) prodej produktů pro domácí mazlíčky, prodej oblečení a doplňků.

Třídy výrobků a služeb:

18, 31, 35

(540)

**AUSSIE MAISON**

(592) Slovní

(111) **404113**

(220) 13.03.2024

(320) 13.03.2024

(442) 22.05.2024

(151) 28.08.2024

(730) **Šipula Miroslav**, č. p. 98, Nový Hrozenkov, 75604, CZ

(210) O-592048

(511) (9) nosiče zvukových nahrávek, nosiče zvukových záznamů, stahovatelné hudební soubory, stahovatelné soubory obrázků, stahovatelné soubory s hudbou, plakáty ke stažení, počítačové programy, elektronické brožury ke stažení; (16) tištěné plakáty, plakáty, časopisy s plakáty, letáky, tištěné letáky, brožury, informační brožury, samolepky, fotografie, podepsané fotografie, vstupenky, tištěné vstupenky na akce, kalendáře, tištěné kalendáře, přívěsky na dárky, tiskárenské výrobky, papírnické zboží a vzdělávací potřeby, psací potřeby a razítka; (25) oděvy, pásky [oděvy], šátky (oděvy), čepice, sportovní čepice, trička, trička s potiskem, tílka, mikiny, pánské, dámské a dětské oděvy, pokrývky hlavy, kšilty (pokrývky hlavy), čepice (pokrývky hlavy); (35) reklama a marketing, propagace, propagace koncertů (reklama), propagace hudebních koncertů, služby uměleckých agentur [obchodní management výkonných umělců], merchandising, rozhlasová a televizní reklama, reklama, včetně on-line reklamy na počítačové síti; (41) hudební vydavatelství, organizace a pořádání koncertů, živá hudební vystoupení, živá vystoupení hudební kapely, služby agentur prodávajících vstupenky do divadel, organizování soutěží, organizování hudebních soutěží, elektronická vydavatelská činnost.

Třídy výrobků a služeb:

9, 16, 25, 35, 41

(540)

**Donor**

(592) Slovní

(111) **404114**

(220) 13.03.2024

(320) 13.03.2024

(442) 22.05.2024

(151) 28.08.2024

(730) **Šipula Miroslav**, č. p. 98, Nový Hrozenkov, 75604, CZ

(210) O-592049

(511) (9) nosiče zvukových nahrávek, nosiče zvukových záznamů, elektronické nosiče dat, stahovatelné hudební nahrávky, stahovatelné hudební soubory, stahovatelné soubory s hudbou, vinylové desky, stahovatelné soubory obrázků, počítačové programy, elektronické brožury ke stažení, plakáty ke stažení; (16) tištěné plakáty, reklamní plakáty, časopisy s plakáty, letáky, tištěné letáky, reklamní letáky, brožury, informační brožury, samolepky, fotografie, podepsané fotografie, psací potřeby, kancelářské psací potřeby, psací potřeby a razítka, tištěné vstupenky na akce, vstupenky; (25) oděvy, pásky [oděvy], šátky (oděvy), trička, trička s potiskem, trička bez rukávů, tílka, mikiny, mikiny s kapucí, pokrývky hlavy, dětské pokrývky hlavy, čepice (pokrývky hlavy), kšilty (pokrývky hlavy); (35) reklama, obchodní propagace, propagace, zprostředkování propagace, propagace hudebních koncertů, služby uměleckých agentur [obchodní management výkonných umělců], marketing, merchandising, inzertní služby, rozhlasová a televizní reklama; (41) organizace a pořádání koncertů, živá hudební vystoupení, živá vystoupení hudební kapely, hudební vydavatelství, organizování soutěží.

Třídy výrobků a služeb:

9, 16, 25, 35, 41

(540)

**DONOR**

(593) Obrazová

(111) **404115**

(220) 15.03.2024

(320) 15.03.2024

(442) 22.05.2024

(151) 28.08.2024

(730) **Nyxus reality s.r.o.**, Na Folimance 2155/15, Praha 2, Vinohrady, 12000, CZ

(740) Mgr. Petr Bílý LL.M., advokát, Otýlie Beníškové 1664/14, Plzeň, Severní Předměstí, 30100

(210) O-592076

(591) Barevná

(511) (35) propagační činnost a reklama, pomoc při řízení obchodní a průmyslové činnosti, marketing nemovitostí, inzerce komerčních nebo obytných nemovitostí, reklamní služby v oblasti nemovitostí, marketingová analýza trhu s nemovitostmi, plánování marketingových strategií, příprava a pořádání dražeb nemovitostí, analýza cen (nikoliv finančních investic), zprostředkování obchodů, zprostředkování smluv týkajících se nákupu a prodeje zboží, zprostředkování smluv pro třetí osoby týkajících se nákupu a prodeje zboží; (36) realitní kancelář, pojištění nemovitostí (realit), služby nemovitostní (realitní služby), nemovitostní (realitní) konzultační služby, služby realitních kancelářů na pronájem pozemků, služby realitních kancelářů na pronájem budov, služby realitní kanceláře v oblasti rezidenčních nemovitostí, služby realitní kanceláře pro prodej a pronájem budov, služby realitní kanceláře pro prodej a pronájem firem, poskytování informací v oblasti trhu s nemovitostmi (realitami), realitní služby vztahující se ke správě investic do nemovitostí, služby realitních kancelářů vztahující se k nákupu a prodeji pozemků, služby realitních kancelářů vztahující se k nákupu a prodeji budov, oceňování nemovitostí, vyhledávání obytných nemovitostí, investice do nemovitostí, správa nemovitostí spojená s transakcemi nemovitostí, pronájem kancelářů (nemovitostí), management investic do nemovitostí, správa nemovitostí v zahradnictví, asistence při koupi nemovitostí, konzultace při koupi nemovitostí, zprostředkování v oblasti nemovitostí, makléřské služby v oblasti nemovitostí, poradenské služby v oblasti oceňování nemovitostí, poradenství v oblasti hypoték na obytné nemovitosti, finanční a peněžní služby a bankovní služby, úvěrové služby, finanční zprostředkovatelské služby v oblasti nemovitostí, zprostředkování úvěrových smluv, zprostředkování hypoték, hypoteční bankovní služby a jejich zprostředkování, úvěrové poradenství a služby zprostředkování úvěrů, služby v oblasti úvěrů a zprostředkování hypoték, pomoc při koupi nemovitostí a finančních podílů v nich, správa finančních záležitostí v oblasti nemovitostí, správa bytového fondu, depozit cenin, služby úschovy, sjednávání nájemních smluv a smluv o pronájmu nemovitostí, správa nemovitostí, sjednávání pronájmu nemovitostí, služby spojené s nabýváním nemovitostí, uzavírání obchodních smluv při prodeji nemovitostí; (37) stavební služby, developerské služby (stavebnictví), instalace, údržba a opravy nemovitostí, úklid nemovitostí, stavební poradenství, poskytování stavebních informací; (41) výchova a vzdělávání, vzdělávání realitních, pojišťovacích a finančních makléřů, vydavatelská činnost, pořádání a vedení seminářů, kongresů, konferencí, školení, vzdělávacích akcí, společenských a sportovních akcí; (45) právní služby, zprostředkování poskytování právních služeb, informační a poradenské služby vztahující se k právním záležitostem.

Třídy výrobků a služeb:

35, 36, 37, 41, 45

(540)

**NYXUS**  
REALITY

(593) Obrazová

(111) **404116**

(220) 18.03.2024

(320) 18.03.2024

(442) 22.05.2024

(151) 28.08.2024

(730) **Hrdlička Michael**, Na stráži 1517/6, Praha 8, Libeň, 18000, CZ

(210) O-592102

(511) (28) vábničky na zvěř.

Třídy výrobků a služeb:

28

(540)



(593) Obrazová

(111) **404117**

(220) 18.03.2024

(320) 18.03.2024

(442) 22.05.2024

(151) 28.08.2024

(730) **Hloučková Hana BcA. et Bc.**, č. p. 103, Orličky, 56155, CZ

(210) O-592103

(511) (16) akvarelové malby, alba, almanachy, archy papíru (papírnické zboží), atlasy, balicí papír, barevné litografie, blahopřání, bloky (kancelářské potřeby), bloky na kreslení, brožury, časopisy (periodika), desky na dokumenty, dřevitá lepenka (papírnické zboží), formuláře (tištěné), fotografie (tištěné), fototypy, grafická znázornění, grafické reprodukce, grafické tisky, kalendáře, karty (ne hrací), katalogy, knihy, komiksy (knihy), krabice z papíru nebo lepenky, kroužkové pořadače, kroužkové zápisníky, lepenka, lepty, letáky, listky, litografie, malby (obrazy) zarámované i nezarámované, manuály (návody), nákupní tašky z papíru nebo plastické hmoty, noviny, obálky (papírnické zboží), obaly (papírnické zboží), obrazy, obtisky, ochranné obaly na knihy, olejotisky, omalovánky, oznámení (papírnické zboží), ozvučená přání, papír, papírnické zboží, periodika, plakáty, pohlednice, prospekty, průpisníky, předlohy na obkreslování, reklamní tabule z papíru nebo lepenky, rytiny, sáčky (obálky, vččky) na balení z papíru nebo plastických hmot, samolepky (papírnické zboží), sběratelské karty (ne hrací karty), sešity, stojánky na dokumenty (kancelářské potřeby), šablony (papírnické zboží), štítky z papíru nebo lepenky, tiskoviny, tisky (rytiny), tištěné notové zápisy, tištěné publikace, tištěné zeměpisné mapy, učební pomůcky (s výjimkou zařízení), umělecká litografická díla, vývěsní štíty z papíru nebo lepenky, záložky do knih, zápisníky, zarážky na knihy, zpěvníky, zpravodaje; (28) deskové hry, hrací karty, karetní hry, puzzle, sběratelské karetní hry, sběratelské karty pro hry, vzdělávací hry; (35) cílené zaslání reklamních materiálů, cílený marketing, fotokopírování, grafická úprava pro reklamní účely, influencer marketing, maloobchodní služby v oblasti uměleckých děl poskytované uměleckými galeriemi, marketing, marketing prostřednictvím umístění výrobků pro jiné osoby ve virtuálním prostředí (product placement), obchodní poradenství v oblasti digitální transformace, obchodní správa licencí k výrobkům a službám jiných osob, obchodní zprostředkovatelské služby, online maloobchodní služby v oblasti digitální hudby s možností stažení, online maloobchodní služby v oblasti nahrané hudby a nahraných filmů s možností stažení, online reklama v počítačové síti, podpora prodeje jiných osob, poradenství v oblasti komunikační strategie v reklamě, pořádání a moderování komerčních akcí pro obchodní nebo reklamní účely, pořádání výstav pro obchodní či reklamní účely, poskytování obchodních informací a rad pro spotřebitele ve výběru produktů a služeb, poskytování uživatelských recenzí pro komerční nebo reklamní účely, PPC reklama, prezentace výrobků v komunikačních médiích pro účely maloobchodu, profilování spotřebitele pro komerční nebo marketingové aktivity, pronájem reklamních materiálů, propagace, propagace zboží prostřednictvím influencerů, provozování online tržiště pro kupující a prodejce výrobků a služeb, předvádění zboží, psaní reklamních textů, psaní scénářů pro reklamní účely, psaní životopisů pro jiné osoby, reklama, reklama za účelem vytvoření identity značky pro jiné osoby, řízení obchodní činnosti výkonných umělců, sestavování katalogů informací pro obchodní či reklamní účely, služby v oblasti vztahů s médii, šíření reklamních materiálů, venkovní reklama, vydávání reklamních textů, vyhledávání potenciálních zákazníků pro jiné osoby, vyhledávání sponzorů, vylepování plakátů, výroba reklamních filmů, vývoj reklamních konceptů, vývoj strategií organizace podniku vztahujících se ke korporátní sociální odpovědnosti, zásilková reklama, zaznamenávání písemných sdělení a údajů, zpracování

textu, zprostředkování dovozu a vývozu, zprostředkování propagace, zprostředkování reklamy; (40) fotosazba, hlubotisk, laminování, litografický tisk, ofsetový tisk, poskytování informací týkajících se úpravy a zpracování materiálů, pozlacení, rámování uměleckých děl, síťotisk, tisk, tisk fotografií, tisk vzorů, vazba knih, 3D tisk na zakázku pro jiné osoby; (41) akademie (vzdělávání), elektronické publikování (DTP), filmové projekce, fotografování, hudební produkce, hudební vzdělávání, kaligrafické služby, knihovnické služby (půjčovny knih), korespondenční kurzy, koučink (školení), kulturní, vzdělávací nebo zábavní služby poskytované uměleckými galeriemi, obrazové zpravodajství, online vydávání elektronických knih a časopisů, plánování rozhlasových a televizních programů, pojízdné knihovny, pořádání a uvádění koncertů, pořádání a vedení konferencí, pořádání a vedení osobních vzdělávacích fór, pořádání a vedení seminářů, pořádání a vedení symposií, pořádání a vedení workshopů (školení), pořádání soutěží (vzdělávacích nebo zábavných), pořádání školení a vzdělávacích zkoušek pro certifikační účely, pořádání výstav ke kulturním nebo vzdělávacím účelům, poskytování elektronických publikací online bez možnosti stažení, poskytování hudby online bez možnosti stažení, poskytování informací v oblasti vzdělávání, poskytování online obrázků bez možnosti stažení, poskytování uživatelských recenzí pro zábavní nebo kulturní účely, poskytování online videí bez možnosti stažení, pronájem uměleckých děl, předávání know-how (odborné vzdělávání), předávání obchodních znalostí a obchodního know-how (odborné vzdělávání), předprodej vstupenek (zábava), předvádění muzejních výstav, překladatelské služby, psaní a skládání písní, psaní filmových scénářů, psaní scénářů (s výjimkou reklamních), psaní textů, rozhlasová zábava, služby grafické úpravy (nikoliv k reklamním účelům), služby multimediální knihovny, služby reportérů (zpravodajství), snímání fotografií prováděné dronem, soukromá výuka, školení, školní vzdělávání, vydávání knih, výroba podcastů, výroba rozhlasových a televizních programů, výzkum v oblasti vzdělávání, zkoušení (pedagogická činnost).

Třídy výrobků a služeb:

16, 28, 35, 40, 41

(540)



(593) Obrazová

(111) **404118**

(220) 18.03.2024

(320) 18.03.2024

(442) 22.05.2024

(151) 28.08.2024

(730) **Klett nakladatelství s.r.o.**, Jičínská 2348/10, Praha 3, Vinohrady, 13000, CZ

(740) **DANĚK & PARTNERS** Advokátní a patentová kancelář, Ing. Dr. Vilém Daněk Ph.D. LL.M., patentový zástupce, Vinohradská 403/17, Praha 2, Vinohrady, 12000

(210) O-592121

(591) Barevná

(511) (9) zvukové a zvukové obrazové záznamy a jejich optické, digitální, magnetické a jiné nosiče, a to kompaktní disky CD ROM, audiokazety, videokazety využívané jako interaktivní elektronické učebnice, příručky, periodika a knihy v elektronické podobě pro výuku, přístroje pro vyučování, knihy, učebnice, učební texty a osnovy na audiovizuálních a zvukových nosičích pro výuku, videoprogramy a audiogramy, výukové počítačové programy, přístroje pro záznam, převod, reprodukci zvuku nebo obrazu, informace a záznamy na nosičích zařazených ve třídě 9, multimediální nebo informační katalogy, audiovizuální programy a díla, magnetické pásky, gramofonové desky, nahrané filmy, diapositivy fotografické, přístroje a nástroje vědecké, námořní, geodetické, fotografické, filmové, optické, přístroje pro vážení, měření, signalizaci, kontrolu (inspekci), záchranu, přístroje a nástroje pro vedení, přepínání, přeměnu, akumulaci, regulaci

nebo řízení elektrického proudu, automatické distributory a mechanismy pro přístroje na mince, zapisovací pokladny, počítačí stroje, přístroje pro zpracování informací, počítače, elektronická data a databáze, informační produkty v elektronických, datových, informačních a telekomunikačních sítích všeho druhu, software a hardware, databázové produkty zařazené ve třídě 9, nosiče dat či záznamů včetně audiokazet nahrané i nenahrané, elektronické, datové nebo informační sítě, multimediální aplikace na nosičích zařazených ve třídě 9 nebo v sítích, interaktivní a grafické programy, software, a to pro systémy pro přenos dat, dešifrovací soustavy, platební karty nebo magnetické a čipové karty pro použití v bankovníctví, pojišťovnictví, v oblasti služeb a v obchodním styku, mezinárodní platební karty, elektronické peněženky, čipy, exponované filmy, hudební díla na nosičích, CD disky, programové vybavení pro počítače, software, hardware výpočetní, komunikační nebo informační techniky, elektronické databáze a databázové produkty, informace a záznamy na nosiči s výjimkou nosičů papírových ze třídy 16, informace a data na nosičích nebo i v elektronických, datových, informačních, počítačových a komunikačních sítích, související software a hardware, elektronické, datové nebo informační nebo komunikační nebo výpočetní sítě včetně jednotlivých součástí a náhradních dílů obsažených ve třídě 9, multimediální aplikace, počítačové hry (programy), identifikátor typu dat informačních technologií, hlavolamy elektrické nebo elektronické - v rámci této třídy, hasící přístroje; (16) slovníky, encyklopedie, naučná literatura, učebnice a skripta pro výuku, neperiodické a periodické publikace pro děti i dospělé, učební materiál a pomůcky i ve formě her, spadající do třídy 16, učebnice, studijní texty, brožury, časopisy, kalendáře, katalogy, knihy, manuály a příručky, papířnické výrobky, školní potřeby, zápisníky, tiskoviny a tiskopisy všeho druhu, papír a výrobky z papíru všeho druhu, a to papír balicí, papír pro dárkové balení květin, papír voskovaný na balení květin, papírová práni a blahopřání s květinami, papírové sáčky s výživou pro květiny, papírové květiny, filtrační papír, papír pro kopírování, tiskárenské výrobky, potřeby pro knižní vazby, plakáty, ročenky, oběžníky, zpěvníky, knihy k nalepování výstřižků (alba), komiksy, archy papíru, lístky, poutače z papíru nebo z lepenky, mapy, atlasy, obrazy, pohlednice a jiné propagační a informační materiály a upomínkové předměty, spadající do této třídy, a to propagační publikace, papírové propagační samolepky, noviny, knihařské výrobky, papírové podložky pod sklenice, i pívně, papírové ubrusy a ubrusy, obaly na lahve, lepenka a kartonážní výrobky (obaly), alba, diagramy, fotografie, stojany na fotografie, grafické reprodukce, grafiky, lepty, litografie, olemňování, malby (obrazy) zarámované či nezarámované, letáky, portréty, prospekty, rytiny, psací potřeby, tiskařské typy, štočky, obaly z papíru, známky, samolepky, bloky (papířnické výrobky), dopisní papír, etikety, kromě textilních, formuláře, karty, karty a pásky papírové na počítačové programy, obálky, poštovní známky, poštače (kancelářské potřeby), obalové materiály z papíru, pouzdra na pera, pouzdra na razítka, připínáčky, razítka, seznamy (rejstříky), těžitka, tikety, účetní knihy, zápisníky (notesy), krabice lepenkové nebo papírové, obtisky, pásky doutníkové, podložky (psací), pouzdra na doklady, papírové (papírové), pytlíky jako obaly (z papíru nebo umělých hmot), ručníky papírové, štíty vývěsní z papíru nebo z lepenky, tabule reklamní z papíru nebo lepenky; (41) nakladatelská a vydavatelská činnost, zprostředkovatelská činnost v oblasti kultury, půjčování zvukových a zvukově obrazových záznamů a jejich nosičů, vydavatelská činnost, vzdělávací a školící činnosti v rámci této třídy, organizování a vedení kolokvií, konferencí, kongresů, seminářů, symposií, informace o výchově a vzdělávání, školení, praktické cvičení, instruktážní výcvik, zkoušení, přezkoušení, dálkové studium, korespondenční kurzy, výchova, vzdělávání, zábava, sportovní a kulturní aktivity, organizování vzdělávacích, zábavných, sportovních soutěží nebo soutěží krásy, pořádání sportovních závodů, tělesná výchova, provozování a pronájem sportovních zařízení, golfových hřišť, stadiónů, tenisových dvorců, plaveckých bazénů, gymnastický výcvik, půjčování sportovního nářadí, s výjimkou dopravních prostředků, pořádání festivalů, hudební produkce v rámci této třídy, služby pro oddech a rekreaci, informace a zprostředkování možností rekreace, rozptýlení, zábavy, organizování kulturních nebo vzdělávacích výstav, organizování živých představení a vystoupení, pořádání divadelních představení, provozování kinosálů, koncertní síně, provozování muzeí, knihovny (půjčovny knih), pořádání diskoték, internátní školy, dětské školky (vzdělávání), prázdninové tábory, náboženská výchova, pomoc a poradenství pro volbu povolání, výstavní a galerijní činnost v rámci této třídy, provozování kasin a heren, provozování her on-line (z počítačové sítě), noční kluby, karaoke, výchovně-zábavné klubové služby, kluby zdraví, cirkusy, drezúra zvířat, provozování zoologických zahrad, půjčování filmů, umělecké a módní agentury, estrády, pořádání loterií, organizování plesů, plánování a organizování večírků a oslav, předprodej vstupenek, filmová tvorba, filmová studia, dabing, digitální zpracování obrazu, nahrávací studia, výroba rozhlasových a televizních programů,

zpravodajské služby, obrazové zpravodajství, fotografování, půjčování a pronájem divadelních a jiných dekorací včetně osvětlení, pronájem rozhlasových a televizních přijímačů, půjčování přenosných videokamer, vydávání knih, elektronické publikování (DTP), poskytování online elektronických publikací (bez možnosti stažení), vydávání elektronických knih a časopisů on-line, posunková řeč (tlumočení), překladatelské služby, pořádání a řízení pracovních setkání, služby posiloven, fitness služby.

Třídy výrobků a služeb:  
9, 16, 41

(540)



(593) Obrazová

- (111) **404119**  
(220) 19.03.2024  
(320) 19.03.2024  
(442) 22.05.2024  
(151) 28.08.2024  
(730) **Institut pro regulaci hazardních her z.s.**, Opletalova 921/6, Praha 1, Nové Město, 11000, CZ  
(740) Mgr. Jiří Mareš, advokát, Opletalova 921/6, Praha 1, Nové Město, 11000  
(210) O-592138  
(511) (9) informace ke stažení vztahující se k hrám a hazardním hrám, elektronické publikace ke stažení vztahující se k hrám a hazardním hrám; (16) vzdělávací publikace, vzdělávací manuály, tištěné vzdělávací materiály, tiskárenské výrobky, papířnické zboží a vzdělávací potřeby, knihy z oboru her a hazardních her, časopisy z oboru her a hazardních her, zpravodaje z oboru her a hazardních her, papír; (35) informace týkající se reklamy, sestavování statistik, bannerová reklama, reklama online, televizní reklama, rozhlasová reklama, venkovní reklama, reklama a marketing, přímá marketingová reklama, reklama v časopisech, reklama na elektronických reklamních tabulích, reklama prostřednictvím mobilních telefonních sítí, reklama v oblasti finančních služeb, propagační služby, propagace a styk s veřejností, reklama v periodikách, brožurách a novinách, reklama (poradenské služby vztahující se k -), online reklama v počítačových komunikačních sítích, obchodní průzkumy, průzkumy veřejného mínění (vedení -), průzkumy marketingových strategií, obchodní informace (poskytování) a průzkumy, analýzy a průzkumy trhu, marketingové analýzy a průzkumy, obchodní poradenství, obchodní průzkumy nebo informace, průzkumy veřejného mínění v oblasti politiky, obchodní analýzy, informační služby a průzkumy trhu, provádění průzkumů trhu zahrnujících průzkumy veřejného mínění, zprostředkování obchodních a komerčních kontaktů; (41) vzdělávací kurzy, vzdělávací semináře, vzdělávací informace, vzdělávací služby, vydávání vzdělávacích textů, vedení vzdělávacích konferencí, organizování vzdělávacích přednášek, organizování vzdělávacích kongresů, vedení vzdělávacích kurzů, provozování vzdělávacích zařízení, organizování vzdělávacích soutěží, šíření vzdělávacích materiálů, vedení vzdělávacích seminářů, tvorba vzdělávacích materiálů, organizování vzdělávacích akcí, vedení vzdělávacích akcí, workshopy ke vzdělávacím účelům, zajišťování on-line vzdělávacích kurzů, vydávání vzdělávacích učebních materiálů, vzdělávací služby s využitím počítačů, vzdělávací služby v oblasti práva, vzdělávací kurzy v oblasti financí, služby zábavní, vzdělávací a školící, pořádání festivalů pro vzdělávací účely, pořádání soutěží pro vzdělávací účely, vzdělávací služby týkající se zdraví, pořádání výstav pro vzdělávací účely, organizování a řízení vzdělávacích seminářů, pořádání soutěží [vzdělávacích nebo zábavných], publikování vzdělávacích a školících příruček, vzdělávací služby pro poskytování školících kurzů, vzdělávací kurzy vztahující se k managementu, vzdělávací kurzy vztahující se k financím, vzdělávací služby týkající se zneužívání drog, vedení vzdělávacích podpůrných programů pro pacienty, tvorba [psaní] vzdělávacího obsahu pro podcasty, pořádání a vedení osobních vzdělávacích fór, pořádání a vedení přednášek pro vzdělávací účely, rozhovory se současnými osobnostmi ke vzdělávacím účelům, hazardní hry, služby spojené s hazardem, online služby hazardních her, služby v oblasti kasin, heren a hazardních her, průzkumy zaměřené na otázky vzdělávání;

(44) služby péče o duševní zdraví; (45) právní výzkum, právní průzkum, právní informace, politické poradenství, příprava předpisů, revize norem a postupů pro zajištění souladu se zákony a předpisy.

Třídy výrobků a služeb:  
9, 16, 35, 41, 44, 45

(540) **ZH zodpovědné hraní**

(592) Slovní

(111) **404120**

(220) 19.03.2024

(320) 19.03.2024

(442) 22.05.2024

(151) 28.08.2024

(730) **PROM-IN, s.r.o.**, Plzeňská 385, Toužim, 36401, CZ

(210) O-592140

(511) (5) doplněk stravy pro podporu trávení, práškové nápojové směsi s ovocnou příchutí jako potravinové doplňky.

Třídy výrobků a služeb:  
5

(540) **GREEN ELIXIR PRO+**

(592) Slovní

(111) **404121**

(220) 19.03.2024

(320) 19.03.2024

(442) 22.05.2024

(151) 28.08.2024

(730) **OSP, spol. s r.o.**, Okružní 394, Moravský Krumlov, 67201, CZ

(740) Mgr. Simona Hejdová, advokátka, Cyrilská 508/7, Brno, Tmítá, 60200

(210) O-592147

(591) Barevná

(511) (2) malířské barvy, laky pro malíře, ochranné nátěry, malířské tmely, podkladové tmely; (6) kovové stavební a konstrukční materiály, kovové pergoly, kovové opláštění pro stavebnictví, kovové střechy, kovové střešní krytiny s integrovanými fotovoltaickými články, kovové střešní krytiny s vestavenými solárními energetickými články; (9) baterie, dobíjecí baterie se solárním pohonem, nabíječky baterií, zařízení pro nepřetržitou dodávku proudu (baterie), solární články, fotovoltaické články, solární panely pro výrobu, skladování a přenos elektřiny, fotovoltaické solární moduly, fotovoltaické měniče, solární články na výrobu elektrického proudu, fotovoltaická zařízení na výrobu elektrické energie, fotoelektrické přístroje a zařízení pro výrobu elektřiny ze sluneční energie, elektrická regulační zařízení pro řízení energie, zařízení pro kontrolu energie, regulátory energie; (19) nekovové stavební a konstrukční materiály a prvky, nekovové pergoly, střešní vazníky z nekovových materiálů, nekovové opláštění pro stavebnictví, beton, nekovové střešní krytiny s integrovanými fotovoltaickými články, nekovové střešní krytiny s vestavenými solárními energetickými články, dlažební materiály obsahující solární panely; (37) stavebnictví, developerské služby (stavebnictví), betonování, stavební služby, stavební informace, realizace staveb, stavební poradenství, rekonstrukce budov, údržba a opravy budov, demolice budov, rekonstrukce střech, realizace střech, demontáž střech, oprava střech, instalace střech, izolace střech, realizace polykarbonátových stěn, realizace opláštění budov, realizace střešních světlíků, realizace střešních skladeb, instalace střešních krytin, instalace opláštění budov, zemní práce, instalace, oprava a servis zařízení pro generování energie, instalace přístrojů spořicích energií, instalace, oprava a servis energetických systémů, výstavba solárních zařízení, autoservis, opravy a údržba vozidel; (39) doprava a přeprava, přeprava stavebních materiálů, nákladní doprava, stěhovací služby; (40) zpracování betonu; (42) stavební projektování, stavební inženýrství, inženýrské služby, stavební návrhy, technologický vývoj a výzkum, výzkum a vývoj v oblasti stavebnictví, technické projektové studie v oblasti stavebnictví, výzkum v oblasti energií a energetických technologií, poradenství v oblasti energií a energetických technologií, odborné poradenství vztahující se k efektivnímu využívání energie v budovách, inženýrské služby v oblasti energetických technologií, technologické poradenské služby v oblasti výroby alternativní energie, technické poradenství v souvislosti s opatřeními pro úsporu energie.

Třídy výrobků a služeb:  
2, 6, 9, 19, 37, 39, 40, 42

(540)



(593) Obrazová

(111) **404122**

(220) 19.03.2024

(320) 19.03.2024

(442) 22.05.2024

(151) 28.08.2024

(730) **Kubela Adam**, Cukrovarská 717/8, Poděbrady, Poděbrady II, 29001, CZ

(210) O-592152

(511) (9) aplikační software, software pro webové aplikace a servery, software a aplikace pro mobilní zařízení, mobilní aplikace; (41) služby v oblasti vzdělávání, zábavy a sportu; (42) vývoj softwaru, programování a implementace softwaru, design a vývoj softwaru.

Třídy výrobků a služeb:  
9, 41, 42

(540)

**Brevilo**

(592) Slovní

(111) **404123**

(220) 19.03.2024

(320) 19.03.2024

(442) 22.05.2024

(151) 28.08.2024

(730) **MS TRADE s.r.o.**, Borská 1684/37, Praha 9, Kyje, 19800, CZ

(740) **DANĚK & PARTNERS** Advokátní a patentová kancelář, Ing. Dr. Vilém Daněk Ph.D. LL.M., patentový zástupce, Vinohradská 403/17, Praha 2, Vinohrady, 12000

(210) O-592160

(511) (3) čisticí roztoky, čisticí prostředky, přípravky na čištění a leštění kůže a obuvi, prostředky proti rozmazání pro účely čištění, čisticí prostředky pro domácnost, leštidla na boty a krémy, čisticí, lešticí, odmašťovací a brusné přípravky, leštidla, krémy a pigmentované obvazy na čištění obuvi a koženého zboží, konzervační látky na kůži (leštidla), chemická čisticí tyčinka a jiné čisticí přípravky na kůži, semiš, vinyl, plasty a zboží z těchto materiálů, čisticí prostředek na kůži a vinylové zboží, olej na ochranu nohou proti praskání (ne pro lékařské účely), leštidla a krémy na obuv a kožené zboží (leštidla), přípravky na lesk, voskování, leštění, deodoranty pro lidskou potřebu nebo pro zvířata, osvěžovače vzduchu v místnostech, hygienické přípravky pro toaletní účely, mycí přípravky pro intimní hygienu, kosmetické přípravky, a to adstringentní přípravky pro kosmetické účely, ambra (parfumérie), antiperspirační mýdlo, antistatické přípravky pro použití v domácnosti, aroma (éterické oleje), barviva na vlasy, barviva toaletní, kosmetické barvy, krémy na bělení pokožky, bělicí a čisticí přípravky na kůži, bělicí soli, bergamotový olej, brusiva jako brusný papír a brusné plátno, citrónový olej (silice), čisticí mléko pro toaletní účely, čisticí oleje, přípravky pro čištění umělého chrupu, depilační přípravky, depilační vosk, detergenty (čisticí prostředky), s výjimkou pro použití při průmyslových procesech a lékařství, dezodoranty pro osobní potřebu, šampóny a kosmetické přípravky pro domácí zvířata, éterické esence, éterické oleje, masážní oleje a krémy, masážní gely (jiné než pro léčebné účely), masážní vosky, přípravky na holení, jasmínový olej, kadidlo, kamenec (antiseptický přípravek), kolínská voda, kosmetické neceséry, kosmetické přípravky pro zesteňlení, kosmetické tužky, kosmetické



přípravky do koupele, koupelové soli, nikoliv pro medicijnální účely, krášlicí masky, kosmetické krémy, květinové parfém (základní látky), výtažky z květin (parfumerie), lak na vlasy, laky na nehty, lepidla pro kosmetické účely, lešticí přípravky, levandulová voda a olej, líčidla, mandlové mléko pro kosmetické účely, mandlové mýdlo, mandlový olej, maskara (barvy a stíny na oční víčka a řasy), medicijnální mýdla, mentolová silice (výtažkový olej), mořidla, mýdélka, mýdla, umělé nehty, kosmetické přípravky na obočí, obtisky (ozdobné) pro kosmetické použití, oční řasy (umělé), odlakovače, přípravky na odličování, oleje do voňavek, přípravky na ondulaci, opalovací přípravky (kosmetika), spreje pro osvěžení dechu, parfémovaná voda, parfém, pemza, peroxid vodíku pro kosmetické účely, pižmo (parfumerie), pleťová voda pro kosmetické účely, kosmetické ubrousky napuštěné pleťovou vodou, kosmetické přípravky pro pěstění pokožky, pomády pro kosmetické účely, potpourri (směsi voňavých látek), prací prostředky, přípravky pro péči o nehty, pudr (líčidlo), rtěnky, růžový olej, šampóny, tuky pro kosmetické účely, ústní vody, nikoliv pro lékařské účely, vata na špejli, (toaletní potřeby), vata pro kosmetické účely, vatové tyčinky pro kosmetické účely, vazelína z ropy pro kosmetické účely, vlasové vody, voda pro holení, voňavkářské výrobky, zubní pasty, vůně pro osobní použití, pokojové vůně ve spreji, aroma difuzéry; (5) medicijnální mýdla, farmaceutické výrobky a přípravky, jakož i chemické přípravky pro péči o zdraví a to afrodisiaka, přípravky pro zvýšení potence popřípadě chuti pro vnější a vnitřní použití (přípravky pro zvýšení potence), afrodisiaka v rámci této třídy, povzbuzující přípravky z ovoce, bylin (květin) a jiných přírodních produktů - vše s léčebnými účinky, sexuální lubrikanty, gely na sexuální stimulaci, lubrikační gely, lubrikanty na bázi vody, lubrikanty na bázi silikonu, hygienické lubrikanty, léčebné vaginální výplachy, farmaceutické výrobky a přípravky, bakteriální, chemické, biologické přípravky pro lékařské a veterinární účely, chemické antikoncepční prostředky, chemicko-farmaceutické přípravky, bylinné čaje pro lékařské účely, byliny (léčivé byliny), drogy pro léčebné účely, diabetické přípravky pro léčebné účely, potraviny pro batolata, náplasti, obvazový materiál spadající do této třídy, diagnostické preparáty pro lékařské a veterinární účely, dezinfekční přípravky, enzymatické přípravky pro lékařské a veterinární účely, chemická činidla pro lékařské a zvěrolékařské účely, přípravky z mikroorganismů pro lékařské a zvěrolékařské účely, diagnostická činidla pro použití in vitro pro lokalizování rakovinných míst a pro farmaceutické použití, diagnostická činidla biologického původu pro použití při diagnóze nemocí, chemické přípravky pro použití při analýzách dna pro léčebné účely, živné půdy pro bakteriální kultury, vitamíny pro lékařské a zvěrolékařské účely, antibiotika, aminokyseliny pro lékařské účely, analgetika, anestetika, antiseptika, přípravky pro péči o dutinu ústní pro lékařské účely, léčivé přípravky do koupele, koupelové soli (léčivé), léčiva na zuby, léčivé čaje, léčivé kořeny, léčivé rostliny, vodičky pro veterinární účely, zvěrolékařské přípravky, menstruační hygienické potřeby, menstruační vložky, tampóny, menstruační kalhotky, balzámy pro lékařské účely, bílkovinná potrava pro lékařské účely, cukr pro lékařské účely, čípky, alkohol pro léčebné účely, deodoranty (jiné než pro osobní potřebu), dietetické látky upravené pro lékařské účely, hormony pro lékařské účely, kapsle pro lékařské účely, lékárníčky včetně obsahu, masti pro lékařské účely, soli pro lékařské účely do koupele, vláknina pro lékařské účely, čichací soli, přípravky na čištění vzduchu, mouka pro farmaceutické účely, rybí moučka pro farmaceutické účely, myrobalánová kúra pro lékařské účely, živočišné uhlí, žíravé látky (pro farmaceutické účely), hematogen, hemoglobin, herbicidy, chloroform, jedy, jodoform, krevní plazma, media pro bakteriologické kultury, laktóza, mikroorganismy pro použití v lékařství a zvěrolékařství, narkotika, opiáty, projímadla, styptika, hygienické ubrousky, přípravky pro intimní hygienu žen, přípravky usnadňující sexuální styk, masážní svíčky pro terapeutické účely, přípravky na klystýry, mucholapky, přípravky pro hubení much - vše shora uvedené v rámci třídy 5; (10) přístroje a nástroje chirurgické, zubní a veterinářské, urologické přístroje a nástroje, ortopedické potřeby, speciální nábytek k lékařským účelům, ortopedické bandáže, ortopedické boty, dávkovače pilulek, defibrilátory, dětské dudlíky a lahve, dialyzátory, chirurgické dlahy, nitroděložní tělíska, pesary, kondomy, prezervativy, elektrody pro lékařské použití, elektrokardiografy, fyzioterapeutická zařízení, hydrostatické postele pro lékařské účely, chirurgické nitě a šicí jehly, chirurgické svorky, chirurgické implantáty, inhalátory, inkubátory pro kojence, kanyly, umělé končetiny, přístroje na měření krevního tlaku, lasery pro lékařské účely, masážní přístroje, přístroje pro estetickou masáž, vibromasážní přístroje, erotické pomůcky elektricky vybavené, a to masážní vibrační strojky, elektrické nafukovací panny, elektrické vakuové pumpy, vakuové pumpy, zvětšovače penisu (erotické pomůcky pro dospělé), zaškrcovací kroužky pro použití při udržování ztopoření penisu u mužů, ortopedické pásy, naslouchátka, chirurgické nože, obvazy spadající do této třídy, operační stoly, podušky pro lékařské účely, rentgenové přístroje pro lékařské účely,

zařízení pro rozbor krve, rozstříkovače pro lékařské účely, skalpely, stříkačky pro lékařské účely, vaginální stříkačky, zařízení pro výplachy a vymývání tělních dutin, klystýrové aparáty, nádoby na vaginální výplachy, ultrafialové záření pro lékařské účely, umělé údy, oči a zuby, materiál na sešívání ran, erotické hračky, erotické pomůcky, erotické panny, nafukovací panny (erotické pomůcky), umělá poprsí jako erotické pomůcky pro dospělé, umělé vagíny jako erotické pomůcky pro dospělé, umělé penisy jako erotické pomůcky pro dospělé, vibrátory, dilda, venušiny kuličky, erekční kroužky, návleky na penis, dilatátory, pomůcky pro elektrosex v rámci třídy 10, bdsm pomůcky, pomůcky pro stimulaci bradavek, anální kolíky, doplňky pro erotické hry mezi partnery, umělé končetiny, přístroje a zařízení a pomůcky pro sexuální aktivity, horkovzdušné vibrátory pro lékařské účely, části a příslušenství všech uvedených výrobků v rámci třídy 10.

Třídy výrobků a služeb:  
3, 5, 10

(540)

**HIGH RISE**

(592) Slovní

(111) **404124**

(220) 19.03.2024

(320) 19.03.2024

(442) 22.05.2024

(151) 28.08.2024

(730) **A plus Color s.r.o.**, třída Čsl. legií 562, České Velenice, 37810, CZ

(210) O-592164

(511) (25) sportovní oblečení, oděvy, neformální oblečení, kšiltovky na golf, pokrývky hlavy, čepice, vlněné čepice, baseballové čepice, pletené čepice, sportovní čepice, cyklistické čepice, ponožky, termo ponožky, pánské ponožky, kotníčkové ponožky, punčochy, tenisové ponožky, prstové ponožky, ponožky do obuvi, sportovní ponožky, trika bez rukávů, běžecká trika a bundy, mikiny, mikiny s kapucí, sportovní mikiny s kapucí, šortky, trenýrky (šortky), teplákové šortky, cyklistické šortky, kalhoty, tenisové šortky, plavky, plavky pánské, dámské plavky, funkční spodní prádlo, vrchní díly oděvu, spodní díly oděvu, boty, trikoty, košile, které se nosí přes tričko nebo košili a nezastrkují se do kalhot, svetry (oděvy), sportovní svetry, svetry ke krku, svetry se zipem, svetry s falešným rolákem, svetry s vykrojením ve tvaru písmene V u krku, roláky (svetry), nátléčníky, bundy, sportovní bundy, oboustranné bundy, dlouhé bundy, džínové bundy, teplákové bundy, zimní bundy, prošívané bundy (oděvy), bundy z kůže, bundy bez rukávů, bundy s rukávy, bundy na rozcvičení, obuv, obuv sportovní, dámská obuv, pracovní obuv, atletická obuv, běžecká obuv, plátěná obuv, plážová obuv, domácí obuv, kožená obuv, obuv pánská, gumová obuv, turistická obuv, obuv na gymnastiku, sportovní vyšší obuv, obuv na pláž, obuv do deště, středně vysoká obuv, šněrovací vyšší obuv, obuv, jiná než sportovní, obuv na trénování sportů, obuv pro volný čas, obuv na běžné nošení, polokošile, úplutoše, polokošile, trička, ragbyová trička, fotbalová trička, cyklistická trička, trička s potiskem, trička bez rukávů, těhotenská trička, trička na jógu, trička s dlouhým rukávem, trička (s krátkým rukávem), trička s falešným rolákem, sportovní trička odvádějící vlhkost, dámská krátká přiléhavá trička, sportovní trička s krátkým rukávem, sportovní kalhoty, joggingové kalhoty, kalhoty (neformální), krátké kalhoty, tříčtvrteční kalhoty, teplákové kalhoty, svrchní kalhoty, nepromokavé kalhoty, turistické kalhoty, legíny (kalhoty), kapsáčové kalhoty, oteplovací kalhoty, sušákové kalhoty, pyžamové kalhoty, maskovací kalhoty, elastické kalhoty, golfové kalhoty, kalhoty na rozcvičení, sportovní kalhoty (pumpky), kalhoty kratší délky, kalhoty na běžné nošení, pánské plavky (krátké kalhoty), kalhoty pod kolena, kalhoty na jógu, neformální volné kalhoty, vrchní části teplákových souprav, nepromokavé bundy, reflexní bundy, nepromokavé lehké bundy, bundy na snowboard, lehké venkovní bundy, bundy v safari stylu, bundy s károvaným vzorem, bundy z flísu (fleece), parky (bundy s kapucí), bundy a krátké kabáty s výplní, kšilty, sluneční kšilty, kšilty čepic, kšilty proti slunci (kloboučnické zboží), kšilty (k nošení na hlavě), sportovní čepice a klobouky, koupací čepice, lyžařské čepice, čepice se štítkem, čepice s bambulí, rukavice, zimní rukavice, pletené rukavice, rukavice pro cyklisty, dámské nátléčníky (živůtky), tílka, běžecká tílka, atletická tílka, sportovní tílka, tílka ke kimonům (juban), tílka ke kimonům (goshimaki), legíny, sportovní legíny, těhotenské legíny, cvičební oděvy, gymnastické oděvy, kapuce (oděvy), zápasnické oděvy, kombinézy (oděvy), běžecké oděvy, svrchní oděvy, oděvy nepromokavé, oděvy na judo, dámské venkovní oděvy, oděvy na tenis, oděvy pro cyklisty, oděvy pro sport, pytle na oděvy, oděvy na triatlon, spodní prádlo (oděvy), oděvy na bojová umění, oděvy pro volný čas, sportovní oděvy (jiné než golfové rukavice); (28) boxerské

rukavice, sportovní potřeby a vybavení, klece na smíšená bojová umění (MMA), rukavice pro vzpěrače, rukavice na karate, rukavice na taekwondo, rukavice na hry, sportovní chrániče, sportovní chrániče dlaní, loketní chrániče (sportovní potřeby), kolenní chrániče (sportovní potřeby), chrániče holení (sportovní potřeby), chrániče pěstí (sportovní potřeby), kolenní chrániče-nákolenníky (sportovní potřeby), sportovní chrániče kolen na skateboarding, sportovní chrániče kolen na cyklistiku, sportovní chrániče zápěstí na bruslení, chrániče paží pro sportovní použití, chrániče hrudníku pro sportovní účely, chrániče krku pro sportovní účely, chrániče těla pro sportovní účely, sportovní chrániče paží na bruslení, sportovní chrániče paží pro cyklisty, chrániče na ramena a kolena (sportovní vybavení), sportovní chrániče na lokty pro skateboarding, chrániče nártu pro sportovní použití, sportovní chrániče paží na skateboarding, chrániče rukou přizpůsobené pro sportovní účely, sportovní potřeby, tašky na sportovní potřeby, sportovní vybavení, vybavení pro sportovní trénink, sportovní suspenzory pro muže (sportovní vybavení), míče, fitness vybavení a jiné sportovní vybavení, sportovní potřeby, a to rakety (pálky), míče pro míčové sporty, golfové hole, golfové hlavy, golfové sady, nářadí a náčiní pro cvičení, trénink a posilování, posilovací stroje, pruty a navijáky pro rybaření, kolečkové brusle, snowboardy a související vybavení, oštěpy, stoly pro stolní tenis, plovací a potápěčské ploutve, chrániče, hrací karty, lyže, lyžařské vázání, lyže surfovací, lyže vodní, obaly na lyže, surfovací prkna, skateboardy, wakeboardy; (41) služby v oblasti vzdělávání, zábavy a sportu, gymnastický trénink, gymnastický výcvik, fitness centra (provozování), hodiny cvičení, informační služby o závodech, informační služby týkající se sportu, instruktáž fitness tréninku, koučink, měření času na sportovních akcích, organizace, příprava a pořádání sportovních soutěží, organizace, příprava a pořádání koňských dostihů, organizace, příprava a pořádání boxerských zápasů, organizace, příprava a pořádání profesionálních golfových turnajů nebo soutěží, organizace sportovních akcí, organizace turnajů, organizování motocyklových závodů, organizování soutěží, organizování sportovních aktivit, služby v oblasti sportu a fitness, oznamování sportovních výsledků, pořádání sportovních akcí a soutěží, kterých se účastní zvířata, pořádání sportovních turnajů, pořádání triatlonů, poskytování prostor ke sportovním turnajům, poskytování prostor na cvičení a fitness, poskytování prostor na skupinové cvičení, poskytování prostor na sportovní trénink, poskytování sportovní zábavy prostřednictvím webových stránek, poskytování sportovních a rekreačních zařízení, poskytování sportovních informací prostřednictvím nahraných telefonních vzkazů, poskytování tělocvičen, příprava a pořádání sportovních akcí, produkce sportovních akcí, provozování prostor a zařízení posiloven (tělesné cvičení), provozování škol bojových umění, provozování sportovních táborů, provozování sportovních zařízení, rezervace prostor na cvičení, rezervace prostor určených ke sportu, řízení akcí pro sportovní kluby, školení o skupinovém cvičení, školení o kruhovém tréninku, školení o sportovních aktivitách, školení o výrobě kimona, služby fitness center (zdravotní a fitness trénink), služby fitness klubu, služby osobního trenéra [fitness trénink], služby pro poskytování cvičebního náčiní, služby související s tělesnou výchovou, služby sportovních areálů, služby sportovních klubů, služby sportovních rozhodčích a sudích, služby tělocvičen zaměřené na kulturistiku, služby tělocvičen vztahující se k posilování, služby tréninku aerobiku, služby týkající se handicapování při sportovních akcích, pronájem potřeb pro sport, s výjimkou vozidel, pronájem sportovišť, pronájem sportovních hřišť, pronájem sportovního vybavení a zařízení, pronájem sportovních zařízení, pronájem zařízení a vybavení ke vzdělávání, zábavě, sportu a kultuře.

Třídy výrobků a služeb:  
25, 28, 41

(540)



**FIELD GYM**

(593) Obrazová

- (111) **404125**  
(220) 20.03.2024  
(320) 20.03.2024  
(442) 22.05.2024  
(151) 28.08.2024  
(730) **STATUS Holding, a.s.**, Vídeňská 352/150, Praha 4, Kunratice, 14800, CZ  
(740) Mgr. Kateřina Stašková, advokátka, U Rybníčku 540, Nová Bystřice, 37833  
(210) O-592171  
(511) (36) realitní služby, správa nemovitostí; (37) zednické služby, zednictví, výstavba, asfaltování, demolice budov, dláždění silnic, hydroizolace (stavebnictví), instalace dveří a oken, izolace budov, klempířství, malba a nátěr interiérů a exteriérů, pokrývačské služby, pronájem stavebních strojů a zařízení, služby elektrikářů, stavba montovaných domů, stavební dozor, stavební poradenství, truhlářské služby, podlahářství, instalace technických sítí na staveništi, vodoinstalatérství, topenářství, zámečnictví, nástrojářství, montáž, opravy, revize a zkoušky elektrických zařízení; (39) nákladní kamionová doprava, automobilová doprava, přeprava zboží; (42) projektování ve výstavbě, inženýrské služby, zeměměřičské činnosti.  
Třídy výrobků a služeb:  
36, 37, 39, 42

(540)



**STATUS**  
Holding, a.s.

(593) Obrazová

- (111) **404126**  
(220) 20.03.2024  
(320) 20.03.2024  
(442) 22.05.2024  
(151) 28.08.2024  
(730) **Mattoni 1873 a.s.**, Horova 1361/3, Karlovy Vary, 36001, CZ  
(740) JUDr. Josef Mrázek, advokát, Pernerova 293/11, Praha 8, Karlín, 18600  
(210) O-592193  
(511) (29) mléko, mléko v prášku, krystalizované, ochucené a šlehané mléko, mléčné výrobky, zejména mléčné dezerty, jogurtové nápoje, pěny, máslové krémy a šlehačky, šlehačky a máslové krémy na dezerty, sladká smetana a čerstvá šlehačka, máslo, přírodní nebo ochucené nápoje složené hlavně z mléka a/nebo mléčných výrobků, mléčné nápoje obsahující ovoce, kvašené přírodní či ochucené mléčné výrobky, přesnídávky, zejména mléčné přesnídávky, mimo zmrzliny, ledového mléka a mražených jogurtů, sýrové přesnídávky, sýry, sýrové pomazánky, zrající sýry, zrající sýry s plisní, nezralé čerstvé sýry a sýry naložené v solném láku, tvarohové sýry, čerstvé sýry v tekutém nebo pastovém stavu, jogurtové sýry, jogurty; (30) káva, čaj, kakao, čokoláda, kávové nápoje, kakaové nápoje, čokoládové nápoje, cukr,

rýže, burizony, tapioka, mouka, dorty a koláče sladké či slané, pizzy, přírodní či ochucená a/nebo plněná těsta, přípravky vyrobené z obilnin, sníadaňové obilniny, hotová jídla obsahující převážně těsto, jídla vyrobená převážně z dortového těsta, chléb, suchary, sušenky sladké nebo kořeněné, oplatky, vafle, koláče, cukrářské výrobky, všechny uvedené výrobky buď jako přírodní a/nebo obalované a/nebo plněné a/nebo ochucené, sladké nebo slané předkrmy obsahující chléb, sušenky nebo cukrářské těsto, cukrovinky, jedlé cukrové polevy, jedlé cukrové polevy vyrobené převážně z jogurtu, zmrzliny, ledu do potravin, mražených jogurtů (jedlé cukrové polevy), ochucený led, med, sůl, hořčice, ocet, omáčky (chuťové přísady), sladké omáčky spadající do této třídy, omáčky na těstoviny; (32) minerální vody, pramenité vody, stolní vody, limonády, piva, nealkoholické šumivé nápoje, šťávy ovocné, sirupy na výrobu nápojů, sirupy pro limonády, minerální vody ochucené a jiné nealkoholické nápoje, přípravky na výrobu minerální vody, přírodní či perlivé vody (minerální nebo neminerální), ovocné nebo zeleninové šťávy (nápoje), nealkoholické ovocné nebo zeleninové nápoje, sodovky, zázvorové limonády, šerbety jako nápoje, nápojové přípravky, nealkoholické ovocné nebo zeleninové výtažky používané při přípravě nápojů, nealkoholické nápoje obsahující činidla pro mléčné kvašení.

Třídy výrobků a služeb:  
29, 30, 32

(540)



(593) Obrazová

(111) **404127**  
(220) 20.03.2024  
(320) 20.03.2024  
(442) 22.05.2024  
(151) 28.08.2024  
(730) **Mattoni 1873 a.s.**, Horova 1361/3, Karlovy Vary, 36001, CZ  
(740) JUDr. Josef Mrázek, advokát, Pernerova 293/11, Praha 8, Karlín, 18600  
(210) O-592194

(511) (29) mléko, mléko v prášku, krystalizované, ochucené a šlehané mléko, mléčné výrobky, zejména mléčné dezerty, jogurtové nápoje, pěny, máslové krémy a šlehačky, šlehačky a máslové krémy na dezerty, sladká smetana a čerstvá šlehačka, máslo, přírodní nebo ochucené nápoje složené hlavně z mléka a/nebo mléčných výrobků, mléčné nápoje obsahující ovoce, kvašené přírodní či ochucené mléčné výrobky, přesnídávky, zejména mléčné přesnídávky, mimo zmrzliny, ledového mléka a mražených jogurtů, sýrové přesnídávky, sýry, sýrové pomazánky, zrající sýry, zrající sýry s plísní, nezralé čerstvé sýry a sýry naložené v solném láku, tvarohové sýry, čerstvé sýry v tekutém nebo pastovém stavu, jogurtové sýry, jogurty; (30) káva, čaj, kakao, čokoláda, kávové nápoje, kakaové nápoje, čokoládové nápoje, cukr, rýže, burizony, tapioka, mouka, dorty a koláče sladké či slané, pizzy, přírodní či ochucená a/nebo plněná těsta, přípravky vyrobené z obilnin, sníadaňové obilniny, hotová jídla obsahující převážně těsto, jídla vyrobená převážně z dortového těsta, chléb, suchary, sušenky sladké nebo kořeněné, oplatky, vafle, koláče, cukrářské výrobky, všechny uvedené výrobky buď jako přírodní a/nebo obalované a/nebo plněné a/nebo ochucené, sladké nebo slané předkrmy obsahující chléb, sušenky nebo cukrářské těsto, cukrovinky, jedlé cukrové polevy, jedlé cukrové polevy vyrobené převážně z jogurtu, zmrzliny, ledu do potravin, mražených jogurtů (jedlé cukrové polevy), ochucený led, med, sůl, hořčice, ocet, omáčky (chuťové přísady), sladké omáčky spadající do této třídy, omáčky na těstoviny; (32) minerální vody,

pramenité vody, stolní vody, limonády, piva, nealkoholické šumivé nápoje, šťávy ovocné, sirupy na výrobu nápojů, sirupy pro limonády, minerální vody ochucené a jiné nealkoholické nápoje, přípravky na výrobu minerální vody, přírodní či perlivé vody (minerální nebo neminerální), ovocné nebo zeleninové šťávy (nápoje), nealkoholické ovocné nebo zeleninové nápoje, sodovky, zázvorové limonády, šerbety jako nápoje, nápojové přípravky, nealkoholické ovocné nebo zeleninové výtažky používané při přípravě nápojů, nealkoholické nápoje obsahující činidla pro mléčné kvašení.

Třídy výrobků a služeb:  
29, 30, 32

(540)



**MAGNESIA**

(593) Obrazová

(111) **404128**  
(220) 20.03.2024  
(320) 20.03.2024  
(442) 22.05.2024  
(151) 28.08.2024  
(730) **Mattoni 1873 a.s.**, Horova 1361/3, Karlovy Vary, 36001, CZ  
(740) JUDr. Josef Mrázek, advokát, Pernerova 293/11, Praha 8, Karlín, 18600  
(210) O-592195

(511) (29) mléko, mléko v prášku, krystalizované, ochucené a šlehané mléko, mléčné výrobky, zejména mléčné dezerty, jogurtové nápoje, pěny, máslové krémy a šlehačky, šlehačky a máslové krémy na dezerty, sladká smetana a čerstvá šlehačka, máslo, přírodní nebo ochucené nápoje složené hlavně z mléka a/nebo mléčných výrobků, mléčné nápoje obsahující ovoce, kvašené přírodní či ochucené mléčné výrobky, přesnídávky, zejména mléčné přesnídávky, mimo zmrzliny, ledového mléka a mražených jogurtů, sýrové přesnídávky, sýry, sýrové pomazánky, zrající sýry, zrající sýry s plísní, nezralé čerstvé sýry a sýry naložené v solném láku, tvarohové sýry, čerstvé sýry v tekutém nebo pastovém stavu, jogurtové sýry, jogurty; (30) káva, čaj, kakao, čokoláda, kávové nápoje, kakaové nápoje, čokoládové nápoje, cukr, rýže, burizony, tapioka, mouka, dorty a koláče sladké či slané, pizzy, přírodní či ochucená a/nebo plněná těsta, přípravky vyrobené z obilnin, sníadaňové obilniny, hotová jídla obsahující převážně těsto, jídla vyrobená převážně z dortového těsta, chléb, suchary, sušenky sladké nebo kořeněné, oplatky, vafle, koláče, cukrářské výrobky, všechny uvedené výrobky buď jako přírodní a/nebo obalované a/nebo plněné a/nebo ochucené, sladké nebo slané předkrmy obsahující chléb, sušenky nebo cukrářské těsto, cukrovinky, jedlé cukrové polevy, jedlé cukrové polevy vyrobené převážně z jogurtu, zmrzliny, ledu do potravin, mražených jogurtů (jedlé cukrové polevy), ochucený led, med, sůl, hořčice, ocet, omáčky (chuťové přísady), sladké omáčky spadající do této třídy, omáčky na těstoviny; (32) minerální vody, pramenité vody, stolní vody, limonády, piva, nealkoholické šumivé nápoje, šťávy ovocné, sirupy na výrobu nápojů, sirupy pro limonády, minerální vody ochucené a jiné nealkoholické nápoje, přípravky na výrobu minerální vody, přírodní či perlivé vody (minerální nebo neminerální), ovocné nebo zeleninové šťávy (nápoje), nealkoholické ovocné nebo zeleninové nápoje, sodovky, zázvorové limonády, šerbety jako nápoje, nápojové přípravky, nealkoholické ovocné nebo zeleninové výtažky používané při přípravě nápojů, nealkoholické nápoje obsahující činidla pro mléčné kvašení.

Třídy výrobků a služeb:  
29, 30, 32

(540)



(593) Obrazová

- (111) **404129**  
(220) 20.03.2024  
(320) 20.03.2024  
(442) 22.05.2024  
(151) 28.08.2024  
(730) **Mattoni 1873 a.s.**, Horova 1361/3, Karlovy Vary, 36001, CZ  
(740) JUDr. Josef Mrázek, advokát, Pernerova 293/11, Praha 8, Karlín, 18600  
(210) O-592196  
(591) Barevná

(511) (29) mléko, mléko v prášku, krystalizované, ochucené a šlehané mléko, mléčné výrobky, zejména mléčné dezerty, jogurtové nápoje, pěny, máslové krémy a šlehačky, šlehačky a máslové krémy na dezerty, sladká smetana a čerstvá šlehačka, máslo, přírodní nebo ochucené nápoje složené hlavně z mléka a/nebo mléčných výrobků, mléčné nápoje obsahující ovoce, kvašené přírodní či ochucené mléčné výrobky, přesnídávky, zejména mléčné přesnídávky, mimo zmrzliny, ledového mléka a mražených jogurtů, sýrové přesnídávky, sýry, sýrové pomazánky, zrající sýry, zrající sýry s plísní, nezralé čerstvé sýry a sýry naložené v solném láku, tvarohové sýry, čerstvé sýry v tekutém nebo pastovém stavu, jogurtové sýry, jogurty; (30) káva, čaj, kakao, čokoláda, kávové nápoje, kakaové nápoje, čokoládové nápoje, cukr, rýže, burizony, tapioka, mouka, dorty a koláče sladké či slané, pizzy, přírodní či ochucená a/nebo plněná těsta, přípravky vyrobené z obilnin, sníadaňové obilniny, hotová jídla obsahující převážně těsto, jídla vyrobená převážně z dortového těsta, chléb, suchary, sušenky sladké nebo kořeněné, oplatky, vafle, koláče, cukrářské výrobky, všechny uvedené výrobky buď jako přírodní a/nebo obalované a/nebo plněné a/nebo ochucené, sladké nebo slané předkrmy obsahující chléb, sušenky nebo cukrářské těsto, cukrovinky, jedlé cukrové polevy, jedlé cukrové polevy vyrobené převážně z jogurtu, zmrzliny, ledu do potravin, mražených jogurtů (jedlé cukrové polevy), ochucený led, med, sůl, hořčice, ocet, omáčky (chuťové přísady), sladké omáčky spadající do této třídy, omáčky na těstoviny; (32) minerální vody, pramenité vody, stolní vody, limonády, piva, nealkoholické šumivé nápoje, šťávy ovocné, sirupy na výrobu nápojů, sirupy pro limonády, minerální vody ochucené a jiné nealkoholické nápoje, přípravky na výrobu minerální vody, přírodní či perlivé vody (minerální nebo neminerální), ovocné nebo zeleninové šťávy (nápoje), nealkoholické ovocné nebo zeleninové nápoje, sodovky, zázvorové limonády, šerbety jako nápoje, nápojové přípravky, nealkoholické ovocné nebo zeleninové výtažky používané při přípravě nápojů, nealkoholické nápoje obsahující činidla pro mléčné kvašení.

Třídy výrobků a služeb:  
29, 30, 32

(540)



(593) Obrazová

- (111) **404130**  
(220) 20.03.2024  
(320) 20.03.2024  
(442) 22.05.2024  
(151) 28.08.2024  
(730) **Mattoni 1873 a.s.**, Horova 1361/3, Karlovy Vary, 36001, CZ  
(740) JUDr. Josef Mrázek, advokát, Pernerova 293/11, Praha 8, Karlín, 18600  
(210) O-592197  
(591) Barevná

(511) (29) mléko, mléko v prášku, krystalizované, ochucené a šlehané mléko, mléčné výrobky, zejména mléčné dezerty, jogurtové nápoje, pěny, máslové krémy a šlehačky, šlehačky a máslové krémy na dezerty, sladká smetana a čerstvá šlehačka, máslo, přírodní nebo ochucené nápoje složené hlavně z mléka a/nebo mléčných výrobků, mléčné nápoje obsahující ovoce, kvašené přírodní či ochucené mléčné výrobky, přesnídávky, zejména mléčné přesnídávky, mimo zmrzliny, ledového mléka a mražených jogurtů, sýrové přesnídávky, sýry, sýrové pomazánky, zrající sýry, zrající sýry s plísní, nezralé čerstvé sýry a sýry naložené v solném láku, tvarohové sýry, čerstvé sýry v tekutém nebo pastovém stavu, jogurtové sýry, jogurty; (30) káva, čaj, kakao, čokoláda, kávové nápoje, kakaové nápoje, čokoládové nápoje, cukr, rýže, burizony, tapioka, mouka, dorty a koláče sladké či slané, pizzy, přírodní či ochucená a/nebo plněná těsta, přípravky vyrobené z obilnin, sníadaňové obilniny, hotová jídla obsahující převážně těsto, jídla vyrobená převážně z dortového těsta, chléb, suchary, sušenky sladké nebo kořeněné, oplatky, vafle, koláče, cukrářské výrobky, všechny uvedené výrobky buď jako přírodní a/nebo obalované a/nebo plněné a/nebo ochucené, sladké nebo slané předkrmy obsahující chléb, sušenky nebo cukrářské těsto, cukrovinky, jedlé cukrové polevy, jedlé cukrové polevy vyrobené převážně z jogurtu, zmrzliny, ledu do potravin, mražených jogurtů (jedlé cukrové polevy), ochucený led, med, sůl, hořčice, ocet, omáčky (chuťové přísady), sladké omáčky spadající do této třídy, omáčky na těstoviny; (32) minerální vody, pramenité vody, stolní vody, limonády, piva, nealkoholické šumivé nápoje, šťávy ovocné, sirupy na výrobu nápojů, sirupy pro limonády, minerální vody ochucené a jiné nealkoholické nápoje, přípravky na výrobu minerální vody, přírodní či perlivé vody (minerální nebo neminerální), ovocné nebo zeleninové šťávy (nápoje), nealkoholické ovocné nebo zeleninové nápoje, sodovky, zázvorové limonády, šerbety jako nápoje, nápojové přípravky, nealkoholické ovocné nebo zeleninové výtažky používané při přípravě nápojů, nealkoholické nápoje obsahující činidla pro mléčné kvašení.

Třídy výrobků a služeb:  
29, 30, 32

(540)



(593) Obrazová

- (111) **404131**  
(220) 20.03.2024  
(320) 20.03.2024  
(442) 22.05.2024  
(151) 28.08.2024  
(730) **Mattoni 1873 a.s.**, Horova 1361/3, Karlovy Vary, 36001, CZ  
(740) JUDr. Josef Mrázek, advokát, Pernerova 293/11, Praha 8, Karlín, 18600  
(210) O-592198  
(591) Barevná

(511) (29) mléko, mléko v prášku, krystalizované, ochucené a šlehané mléko, mléčné výrobky, zejména mléčné dezerty, jogurtové nápoje, pěny, máslové krémy a šlehačky, šlehačky a máslové krémy na dezerty, sladká smetana a čerstvá šlehačka, máslo, přírodní nebo ochucené nápoje složené hlavně z mléka a/nebo mléčných výrobků, mléčné nápoje obsahující ovoce, kvašené přírodní či ochucené mléčné výrobky, přesnídávky, zejména mléčné přesnídávky, mimo zmrzliny, ledového mléka a mražených jogurtů, sýrové přesnídávky, sýry, sýrové pomazánky, zrající sýry, zrající sýry s plísní, nezralé čerstvé sýry a sýry naložené v solném láku, tvarohové sýry, čerstvé sýry v tekutém nebo pastovém stavu, jogurtové sýry, jogurty; (30) káva, čaj, kakao, čokoláda, kávové nápoje, kakaové nápoje, čokoládové nápoje, cukr, rýže, burizony, tapioka, mouka, dorty a koláče sladké či slané, pizzy, přírodní či ochucená a/nebo plněná těsta, přípravky vyrobené z obilnin, sníadaňové obilniny, hotová jídla obsahující převážně těsto, jídla vyrobená převážně z dortového těsta, chléb, suchary, sušenky sladké nebo kořeněné, oplatky, vafle, koláče, cukrářské výrobky, všechny uvedené výrobky buď

jako přírodní a/nebo obalované a/nebo plněné a/nebo ochucené, sladké nebo slané předkrmy obsahující chléb, sušenky nebo cukrářské těsto, cukrovinky, jedlé cukrové polevy, jedlé cukrové polevy vyrobené převážně z jogurtu, zmrzliny, ledu do potravin, mražených jogurtů (jedlé cukrové polevy), ochucený led, med, sůl, hořčice, ocet, omáčky (chuťové přísady), sladké omáčky spadající do této třídy, omáčky na těstoviny; (32) minerální vody, pramenité vody, stolní vody, limonády, piva, nealkoholické šumivé nápoje, šťávy ovocné, sirupy na výrobu nápojů, sirupy pro limonády, minerální vody ochucené a jiné nealkoholické nápoje, přípravky na výrobu minerální vody, přírodní či perlivé vody (minerální nebo neminerální), ovocné nebo zeleninové šťávy (nápoje), nealkoholické ovocné nebo zeleninové nápoje, sodovky, zázvorové limonády, šerbety jako nápoje, nápojové přípravky, nealkoholické ovocné nebo zeleninové výtažky používané při přípravě nápojů, nealkoholické nápoje obsahující činidla pro mléčné kvašení.

Třídy výrobků a služeb:  
29, 30, 32

(540)



(593) Obrazová

(111) **404132**

(220) 20.03.2024

(320) 20.03.2024

(442) 22.05.2024

(151) 28.08.2024

(730) **Mattoni 1873 a.s.**, Horova 1361/3, Karlovy Vary, 36001, CZ

(740) JUDr. Josef Mrázek, advokát, Pernerova 293/11, Praha 8, Karlín, 18600

(210) O-592199

(591) Barevná

(511) (29) mléko, mléko v prášku, krystalizované, ochucené a šlehané mléko, mléčné výrobky, zejména mléčné dezerty, jogurtové nápoje, pěny, máslové krémy a šlehačky, šlehačky a máslové krémy na dezerty, sladká smetana a čerstvá šlehačka, máslo, přírodní nebo ochucené nápoje složené hlavně z mléka a/nebo mléčných výrobků, mléčné nápoje obsahující ovoce, kvašené přírodní či ochucené mléčné výrobky, přesnídávky, zejména mléčné přesnídávky, mimo zmrzliny, ledového mléka a mražených jogurtů, sýrové přesnídávky, sýry, sýrové pomazánky, zrající sýry, zrající sýry s plísní, nezralé čerstvé sýry a sýry naložené v solném láku, tvarohové sýry, čerstvé sýry v tekutém nebo pastovém stavu, jogurtové sýry, jogurty; (30) káva, čaj, kakao, čokoláda, kávové nápoje, kakaové nápoje, čokoládové nápoje, cukr, rýže, burizony, tapioka, mouka, dorty a koláče sladké či slané, pizzy, přírodní či ochucená a/nebo plněná těsta, přípravky vyrobené z obilnin, snídaně obilniny, hotová jídla obsahující převážně těsto, jídla vyrobená převážně z dortového těsta, chléb, suchary, sušenky sladké nebo kořeněné, oplatky, vafle, koláče, cukrářské výrobky, všechny uvedené výrobky buď jako přírodní a/nebo obalované a/nebo plněné a/nebo ochucené, sladké nebo slané předkrmy obsahující chléb, sušenky nebo cukrářské těsto, cukrovinky, jedlé cukrové polevy, jedlé cukrové polevy vyrobené převážně z jogurtu, zmrzliny, ledu do potravin, mražených jogurtů (jedlé cukrové polevy), ochucený led, med, sůl, hořčice, ocet, omáčky (chuťové přísady), sladké omáčky spadající do této třídy, omáčky na těstoviny; (32) minerální vody, pramenité vody, stolní vody, limonády, piva, nealkoholické šumivé nápoje, šťávy ovocné, sirupy na výrobu nápojů, sirupy pro limonády, minerální vody ochucené a jiné nealkoholické nápoje, přípravky na výrobu minerální vody, přírodní či perlivé vody (minerální nebo neminerální), ovocné nebo zeleninové šťávy (nápoje), nealkoholické ovocné nebo zeleninové nápoje, sodovky, zázvorové limonády, šerbety jako nápoje, nápojové přípravky, nealkoholické ovocné nebo zeleninové výtažky používané při přípravě nápojů, nealkoholické nápoje obsahující činidla pro mléčné kvašení.

Třídy výrobků a služeb:  
29, 30, 32

(540)



(593) Obrazová

(111) **404133**

(220) 20.03.2024

(320) 20.03.2024

(442) 22.05.2024

(151) 28.08.2024

(730) **Mattoni 1873 a.s.**, Horova 1361/3, Karlovy Vary, 36001, CZ

(740) JUDr. Josef Mrázek, advokát, Pernerova 293/11, Praha 8, Karlín, 18600

(210) O-592200

(591) Barevná

(511) (29) mléko, mléko v prášku, krystalizované, ochucené a šlehané mléko, mléčné výrobky, zejména mléčné dezerty, jogurtové nápoje, pěny, máslové krémy a šlehačky, šlehačky a máslové krémy na dezerty, sladká smetana a čerstvá šlehačka, máslo, přírodní nebo ochucené nápoje složené hlavně z mléka a/nebo mléčných výrobků, mléčné nápoje obsahující ovoce, kvašené přírodní či ochucené mléčné výrobky, přesnídávky, zejména mléčné přesnídávky, mimo zmrzliny, ledového mléka a mražených jogurtů, sýrové přesnídávky, sýry, sýrové pomazánky, zrající sýry, zrající sýry s plísní, nezralé čerstvé sýry a sýry naložené v solném láku, tvarohové sýry, čerstvé sýry v tekutém nebo pastovém stavu, jogurtové sýry, jogurty; (30) káva, čaj, kakao, čokoláda, kávové nápoje, kakaové nápoje, čokoládové nápoje, cukr, rýže, burizony, tapioka, mouka, dorty a koláče sladké či slané, pizzy, přírodní či ochucená a/nebo plněná těsta, přípravky vyrobené z obilnin, snídaně obilniny, hotová jídla obsahující převážně těsto, jídla vyrobená převážně z dortového těsta, chléb, suchary, sušenky sladké nebo kořeněné, oplatky, vafle, koláče, cukrářské výrobky, všechny uvedené výrobky buď jako přírodní a/nebo obalované a/nebo plněné a/nebo ochucené, sladké nebo slané předkrmy obsahující chléb, sušenky nebo cukrářské těsto, cukrovinky, jedlé cukrové polevy, jedlé cukrové polevy vyrobené převážně z jogurtu, zmrzliny, ledu do potravin, mražených jogurtů (jedlé cukrové polevy), ochucený led, med, sůl, hořčice, ocet, omáčky (chuťové přísady), sladké omáčky spadající do této třídy, omáčky na těstoviny; (32) minerální vody, pramenité vody, stolní vody, limonády, piva, nealkoholické šumivé nápoje, šťávy ovocné, sirupy na výrobu nápojů, sirupy pro limonády, minerální vody ochucené a jiné nealkoholické nápoje, přípravky na výrobu minerální vody, přírodní či perlivé vody (minerální nebo neminerální), ovocné nebo zeleninové šťávy (nápoje), nealkoholické ovocné nebo zeleninové nápoje, sodovky, zázvorové limonády, šerbety jako nápoje, nápojové přípravky, nealkoholické ovocné nebo zeleninové výtažky používané při přípravě nápojů, nealkoholické nápoje obsahující činidla pro mléčné kvašení.

Třídy výrobků a služeb:

29, 30, 32

(540)



(593) Obrazová

(111) **404134**

(220) 20.03.2024

(320) 20.03.2024

(442) 22.05.2024

(151) 28.08.2024

(730) **Mattoni 1873 a.s.**, Horova 1361/3, Karlovy Vary, 36001, CZ

(740) JUDr. Josef Mrázek, advokát, Pernerova 293/11, Praha 8, Karlín, 18600

(210) O-592201

(591) Barevná

(511) (29) mléko, mléko v prášku, krystalizované, ochucené a šlehané mléko, mléčné výrobky, zejména mléčné dezerty, jogurtové nápoje, pěny, máslové krémy a šlehačky, šlehačky a máslové krémy na dezerty, sladká smetana a čerstvá šlehačka, máslo, přírodní nebo ochucené nápoje složené hlavně z

mléka a/nebo mléčných výrobků, mléčné nápoje obsahující ovoce, kvašené přírodní či ochucené mléčné výrobky, přesnídávký, zejména mléčné přesnídávký, mimo zmrzliny, ledového mléka a mražených jogurtů, sýrové přesnídávký, sýry, sýrové pomazánky, zrající sýry, zrající sýry s plísní, nezralé čerstvé sýry a sýry naložené v solném láku, tvarohové sýry, čerstvé sýry v tekutém nebo pastovém stavu, jogurtové sýry, jogurty; (30) káva, čaj, kakao, čokoláda, kávové nápoje, kakaové nápoje, čokoládové nápoje, cukr, rýže, burizony, tapioka, mouka, dorty a koláče sladké či slané, pizzy, přírodní či ochucená a/nebo plněná těsta, přípravky vyrobené z obilnin, snídaně obilniny, hotová jídla obsahující převážně těsto, jídla vyrobená převážně z dortového těsta, chléb, suchary, sušenky sladké nebo kořeněné, oplatky, vafle, koláče, cukrářské výrobky, všechny uvedené výrobky buď jako přírodní a/nebo obalované a/nebo plněné a/nebo ochucené, sladké nebo slané předkrmy obsahující chléb, sušenky nebo cukrářské těsto, cukrovinky, jedlé cukrové polevy, jedlé cukrové polevy vyrobené převážně z jogurtu, zmrzliny, ledu do potravin, mražených jogurtů (jedlé cukrové polevy), ochucený led, med, sůl, hořčice, ocet, omáčky (chuťové přísady), sladké omáčky spadající do této třídy, omáčky na těstoviny; (32) minerální vody, pramenité vody, stolní vody, limonády, piva, nealkoholické šumivé nápoje, šťávy ovocné, sirupy na výrobu nápojů, sirupy pro limonády, minerální vody ochucené a jiné nealkoholické nápoje, přípravky na výrobu minerální vody, přírodní či perlivé vody (minerální nebo neminerální), ovocné nebo zeleninové šťávy (nápoje), nealkoholické ovocné nebo zeleninové nápoje, sodovky, zázvorové limonády, šerbety jako nápoje, nápojové přípravky, nealkoholické ovocné nebo zeleninové výtažky používané při přípravě nápojů, nealkoholické nápoje obsahující činidla pro mléčné kvašení.

Třídy výrobků a služeb:

29, 30, 32

(540)



(554) Prostorová

(111) **404135**

(220) 21.03.2024

(320) 21.03.2024

(442) 22.05.2024

(151) 28.08.2024

(730) **AdsOne marketing s.r.o.**, Hasičská 551/52, Ostrava, Hrabůvka, 70030, CZ

(740) PatentEnter s.r.o., Koliště 1965/13a, Brno, Černá Pole, 60200

(210) O-592210

(511) (35) služby marketingové agentury, internetový marketing, marketingové analýzy a průzkumy, plánování marketingových strategií, příprava a pořádání marketingových akcí, reklamní a marketingové služby poskytované prostřednictvím sociálních médií, PPC reklama, příprava propagačních a obchodních materiálů pro jiné subjekty; (42) grafický design.

Třídy výrobků a služeb:

35, 42

(540)

**AdsOne**

(592) Slovní

(111) **404136**

(220) 21.03.2024

(320) 21.03.2024

(442) 22.05.2024

(151) 28.08.2024

(730) **ASA (Asociace studentů a absolventů), z.s.**, Evropská 516/10, Praha 6, Dejvice, 16000, CZ

(210) O-592212

(591) Barevná

(511) (9) elektronické sítě, multimediální informační katalogy, elektronické časopisy, elektronická periodika a knihy v elektronické podobě; (16) tiskoviny všeho druhu, periodické i neperiodické publikace, tištěné propagační materiály; (35) reklamní, inzertní a propagační činnost, průzkum trhu včetně marketingových studií, pořádání anket mezi laickou a odbornou veřejností; (41) zábava, sportovní, vzdělávací a kulturní aktivity, vyhlašování soutěží a vyhlašování jejich výsledků, služby spojené s pořádáním zábavy, jako je pořádání konferencí, oslav, provozování programu při udílení cen a obdobných jednorázových nebo opakovaných událostí, organizování, inscenování a poskytování příležitostí k soutěžím.

Třídy výrobků a služeb:

9, 16, 35, 41

(540)



(593) Obrazová

(111) **404137**

(220) 22.03.2024

(320) 22.03.2024

(442) 22.05.2024

(151) 28.08.2024

(730) **Bartošík Jan, Aleše Hrdličky 1637/7, Ostrava, Poruba, 70800, CZ**

(210) O-592254

(511) (3) osvěžovače vzduchu; (25) čapky, čepice, kalhoty, košile, legíny, montérky, ponožky, spodní prádlo, trička, mikiny, mikiny s kapucí; (25) čapky, čepice, kalhoty, košile, legíny, montérky, ponožky, spodní prádlo, trička, mikiny, mikiny s kapucí; (14) hodinky, klíčenky, náhrdelníky, náramky, prsteny, řetízky, šperky; (32) energetické nápoje, limonády, minerální vody ovocné šťávy, pivo; (33) aperitivy, alkoholické nápoje, lihoviny, likéry, rum, víno, vodka, whisky; (41) diskotéky, hudební produkce, náboženská výchova, plánování večírků, převádění živých vystoupení, skládání hudby, služby nočního klubu, školení, televizní zábava, výroba podcastů, zábava, kulturní aktivity.

Třídy výrobků a služeb:

3, 14, 25, 32, 33, 41

(540)

**TOTALNI ROURA**

(592) Slovní

(111) **404138**

(220) 24.03.2024

(320) 24.03.2024

- (442) 22.05.2024  
(151) 28.08.2024  
(730) **Energain s.r.o.**, Pod ZDŠ 364, Brodce, 29473, CZ  
(740) Mgr. Eva Ciprysová, náměstí Míru 14, Mladá Boleslav, Mladá Boleslav II, 29301

(210) O-592259  
(511) (5) žvýkačky pro léčebné účely, léčivé nápoje, homogenizované potraviny pro léčebné účely, farmaceutika, hřebíčkové cigarety k lékařskému použití (krettek), cigarety bez tabáku k lékařským účelům, výtažky z tabáku [jako insekticidy], tabákové náhražky k léčebným účelům, kanabidiol pro léčebné účely, alkaloidy pro léčebné účely, kapsle pro léčebné účely, antioxidanty pro léčebné účely, koupelové přípravky pro léčebné účely, bylinné čaje pro léčebné účely, enzymatické přípravky pro léčebné účely, náplasti (pásky) pro léčebné účely, bylinné přípravky pro léčebné účely, kofeinové přípravky pro léčebné účely, proteinové potraviny pro léčebné účely, bylinné směsi k léčebnému použití, bylinné nápoje k léčebnému použití, přípravky na vykuřování pro léčebné účely, byliny na kouření pro léčebné účely, léčebné oleje, s výjimkou vonných olejů, nápoje obohacené vitaminy pro léčebné účely, bylinné a rostlinné výtažky pro léčebné účely, fermenty pro léčebné nebo veterinární účely, kofeinové přípravky ke stimulaci, farmaceutika a jiné přípravky pro léčebné a veterinární účely; (30) náhražky kávy, kávové kapsle, káva, lyofilizovaná káva, zrnková káva, ochucená káva, sladová káva, instantní káva, ledová káva, mletá káva, káva s čokoládou, káva bez kofeinu, vařená káva, čaj, kakao a jejich náhražky, káva [pražená, v prášku, granulovaná nebo v nápojích], kávové náhražky [kávové náhražky nebo rostlinné přípravky užití jako káva], kávové nápoje, kávové koncentráty, kávové náplně, kávové výtažky, potraviny vyráběná z pražených cereálií, potraviny vyrobené z obilovin, potraviny vyrobené z ovsa, pochutiny vyrobené z kukuřice, potraviny s kakaovým základem, potraviny vyrobené z rýže, potraviny na bázi ovsa, tablety (neléčivé) vyrobené z glukózy s kofeinovým základem, potraviny rostlinného původu, s výjimkou ovoce a zeleniny, upravené nebo konzervované pro přímou konzumaci, jakož i prostředky pro zlepšení chuti; (32) odalkoholizované nápoje, karbohydrátové nápoje, syrovátkové nápoje, proteinové nápoje, nápoje iontové, zeleninové nápoje, izotonické nápoje [pro jiné než léčebné účely], energetické nápoje obsahující kofein, energetické nápoje (k jiným než lékařským účelům), nealkoholické nápoje a pivo; (33) lihoviny, destilované nápoje, nízkoalkoholické nápoje, alkoholické nápoje (s výjimkou pív), alkoholové přípravky pro přípravu nápojů; (34) hřebíčkové cigarety k jinému než lékařskému použití (krettek), mentolové cigarety, kazety na cigarety, papír na cigarety, špičky na cigarety, cigarety s filtrem, ořezávače na cigarety, krabičky na elektronické cigarety, pouzdra na elektronické cigarety, cigarety s náhražkami tabáku, náústky ke špičkám na cigarety, kuřácké soupravy pro elektronické cigarety, vyměnitelné náplně pro elektronické cigarety, pouzdra na cigarety z drahých kovů, krabice na cigarety z drahých kovů, odpařovací dýmky na cigarety netvořící kouř, beztabákové cigarety, pro jiné než léčebné účely, cigarety obsahující tabákové náhražky (nikoliv pro léčebné účely), kapalina do elektronické cigarety (e-liquid) z propylenglykolu, kapalina do elektronické cigarety (e-liquid) z rostlinného glycerinu, cigarety, doutníky, cigarillos a jiné kuřácké potřeby připravené k použití, osobní vaporizéry a elektronické cigarety a příchutě a roztoky pro ně, dýmkový tabák, žvýkací tabák, ochucený tabák, surový tabák, zpracovaný tabák, cigaretový tabák, šňupací tabák, sypaný tabák, tabák a náhražky tabáku, bezdýmný tabák, zvlhčovače tabáku, drtičky tabáku, tabákové listy, tabákové filtry, tabákové výrobky, snus [žvýkací tabák] bez tabáku, pouzdra na tabák, tabák ke kouření, dýmkový tabák mentolový, dózy na tabák, snus [žvýkací tabák], snus [žvýkací tabák] s obsahem tabáku, dávkovače šňupacího tabáku, japonský jemně řezaný tabák [tabák kizami], příchutě do tabáku, krabičky na šňupací tabák, dózy na šňupací tabák, absorpční papír na tabák, plechové nádoby na tabák, tabák do vodní dýmky, plivátka pro uživatele tabáku, bylinné melasy [náhražky tabáku], šňupací směs bez tabáku, škrabky na tabákové dýmky, moassel [tabák do vodní dýmky], šňupací směs s obsahem tabáku, čističí nářadí pro tabákové dýmky, tabákové dýmky ze vzácných kovů, asijské dlouhé tabákové dýmky [kiseru], tabákové výrobky pro účely zahřívání, dýmky ke kouření mentolových náhražek tabáku, čaj na kouření jako náhražka tabáku, pouzdra na tabákové výrobky a humidory, tabákové dýmky, nikoliv ze vzácných kovů, kryty na dlouhé asijské tabákové dýmky, byliny ke kouření, ústní vaporizéry pro kuřáky, potřeby pro kuřáky, zápalky.

Třídy výrobků a služeb:  
5, 30, 32, 33, 34

(540)



(593) Obrazová

- (111) **404139**  
(220) 25.03.2024  
(320) 25.03.2024  
(442) 22.05.2024  
(151) 28.08.2024  
(730) **Šíp Staňková Zdeňka**, Mratínská 556, Bašť, 25085, CZ  
(740) Mgr. Bc. Pavel Urbaczka, advokát, Dukelských hrdinů 567/52, Praha 7, Holešovice, 17000  
(210) O-592278  
(511) (9) stahovatelné elektronické publikace; (16) grafická znázornění, karty, knihy, komiksy, plakáty, samolepky, tiskoviny, záložky do knih; (35) marketing, podpora prodeje jiných osob, propagace, reklama; (40) tisk, vazba knih; (41) online vydávání elektronických knih a časopisů, vydávání knih, elektronické publikování, filmová distribuce, filmové projekce, korespondenční kurzy, pořádání a moderování zábavních akcí, pořádání a vedení konferencí, pořádání a vedení osobních vzdělávacích fór, pořádání a vedení seminářů, pořádání a vedení workshopů [školení], poskytování elektronických publikací online bez možnosti stažení, poskytování filmů bez možnosti stažení prostřednictvím přenosu videa na objednávku, poskytování informací v oblasti vzdělávání, poskytování videí online bez možnosti stažení, předávání know-how [odborné vzdělávání], služby grafické úpravy, nikoliv k reklamním účelům, školení, vydávání textů, s výjimkou reklamních, výroba filmů, s výjimkou reklamních, výroba podcastů.

Třídy výrobků a služeb:  
9, 16, 35, 40, 41

(540)

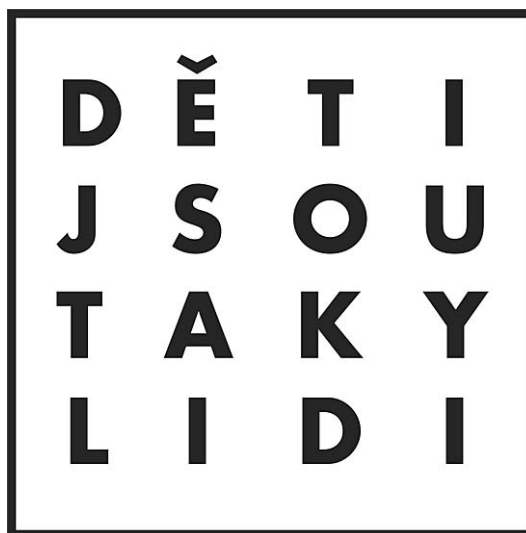

(593) Obrazová

- (111) **404140**  
(220) 25.03.2024  
(320) 25.03.2024  
(442) 22.05.2024  
(151) 28.08.2024  
(730) **Kotlářka Praha, z.s.**, Křižovnická 86/6, Praha 1, Staré Město, 11000, CZ  
(740) MAAARS advokáti s.r.o., Kubelíkova 1089/22, Praha 3, Žižkov, 13000

- (210) O-592283  
(591) Barevná  
(511) (25) baseballová obuv, baseballové čepice, body [oděvy], bundy, bundy prošívané, čelenky [oděvy], čepice, čepice s kšiltem, dámské šaty, dětské oblečení, dresy na baseball, funkční spodní prádlo, kalhoty, šortky, mikiny, mikiny s kapucí, obuv (kromě ortopedické obuvi), oděvní opasky, pánské spodní prádlo, pláštěnky, plavky, pokrývky hlavy, ponožky, rukavice, šály, trička, trička s dlouhým rukávem, pánské, dámské a dětské oděvy; (28) baseballové pálky, baseballové míče, baseballové mety, baseballové rukavice, hračky; (35) reklamní, marketingové a propagační služby, rozšiřování reklamy pro třetí osoby prostřednictvím internetu, reklama, bannerová reklama, televizní reklama, propagace; (41) výroba rozhlasových a televizních programů, trénování sportů, organizování sportování a sportovních akcí, pořádání sportovních kurzů, sportovní zařízení (provozování -), sportovní zařízení (pronájem -), sportovní služby, pořádání sportovních turnajů, služby v oblasti sportovního vzdělávání, výchova, vzdělávání, zábava a sportovní činnost, organizování společných sportovních a kulturních akcí, zábava ve formě baseballových utkání, produkce sportovních akcí k použití v televizi.

Třídy výrobků a služeb:

25, 28, 35, 41

(540)



(593) Obrazová

- (111) **404141**  
(220) 25.03.2024  
(320) 25.03.2024  
(442) 22.05.2024  
(151) 28.08.2024  
(730) **Kotlářka Praha, z.s.**, Křižovnická 86/6, Praha 1, Staré Město, 11000, CZ  
(740) MAAARS advokáti s.r.o., Kubelíkova 1089/22, Praha 3, Žižkov, 13000  
(210) O-592284  
(591) Barevná

- (511) (25) baseballová obuv, baseballové čepice, body [oděvy], bundy, bundy prošívané, čelenky [oděvy], čepice, čepice s kšiltem, dámské šaty, dětské oblečení, dresy na baseball, funkční spodní prádlo, kalhoty, kalhoty, šortky, mikiny, mikiny s kapucí, obuv (kromě ortopedické obuvi), oděvní opasky, pánské spodní prádlo, pláštěnky, plavky, pokrývky hlavy, ponožky, rukavice, šály, trička, trička s dlouhým rukávem, pánské, dámské a dětské oděvy; (28) baseballové pálky, baseballové míče, baseballové mety, baseballové rukavice, hračky; (35) reklamní, marketingové a propagační služby, rozšiřování reklamy pro třetí osoby prostřednictvím internetu, reklama, bannerová reklama, televizní reklama, propagace; (41) výroba rozhlasových a televizních programů, trénování sportů, organizování sportování a sportovních akcí, pořádání sportovních kurzů, sportovní zařízení (provozování -), sportovní zařízení (pronájem -), sportovní služby, pořádání sportovních turnajů, služby v oblasti sportovního vzdělávání, výchova, vzdělávání, zábava a sportovní činnost, organizování společných sportovních a kulturních akcí, zábava ve formě baseballových utkání, produkce sportovních akcí k použití v televizi.

Třídy výrobků a služeb:

25, 28, 35, 41

(540)



(593) Obrazová

- (111) **404142**  
(220) 25.03.2024  
(320) 25.03.2024  
(442) 22.05.2024  
(151) 28.08.2024  
(730) **ANVL s.r.o.**, Purkyňova 1948/18a, Říčany, 25101, CZ  
(210) O-592289  
(591) Barevná  
(511) (20) nábytek; (40) truhlářské práce (zakázková výroba).

Třídy výrobků a služeb:

20, 40

(540)

Happy Bed ☺

(593) Obrazová

- (111) **404143**  
(220) 25.03.2024  
(320) 25.03.2024  
(442) 22.05.2024  
(151) 28.08.2024  
(730) **Hodinářství Bechyně s.r.o.**, V jámě 699/1, Praha 1, Nové Město, 11000, CZ  
(740) HAVEL & PARTNERS s.r.o., advokátní kancelář, Mgr. Ivan Rámeš, advokát, Na Florenci 2116/15, Praha 1, Nové Město, 11000  
(210) O-592291  
(511) (14) klenoty, bižuterie, hodiny, hodinky, drahokamy, budíky, stopky, mechanismy do hodin a hodinek, součásti hodin a hodinek, hodinkové náramky, řemínky, pásky a řetízky, kryty na hodinky, pouzdra na náramkové hodinky, vácny na hodinky, příslušenství k hodinkám; (16) periodické a neperiodické tiskoviny všeho druhu, brožury, noviny a časopisy, magazíny, prospekty, plakáty, pohlednice, fotografie, reklamní tabule, písemnosti a informační bulletiny, tiskárenské výrobky, papírnické zboží a vzdělávací potřeby, kancelářské potřeby, zejména bloky, samolepky, kalendáře, diáře, fotoalba, zápisníky, dopisní papíry, obálky, obaly a papírové nebo plastové obalové složky, desky, reklamní desky, pořadače, šanony, psací potřeby, drobné kancelářské potřeby z plastu a kovu, karty, štočky, obrazy a grafiky, prospekty v oblasti prodeje hodin, hodinek a šperků; (35) maloobchodní služby týkající se prodeje hodin a hodinek, propagační činnost, reklama, marketingové studie, analýzy nákupních a velkoobchodních cen, průzkum



trhu, organizování reklamních výstav a veletrhů, aktualizování reklamních materiálů a reklamních ploch; (41) vydavatelská činnost, vydávání novin, časopisů a magazínů, online vydávání novin, časopisů a magazínů, vzdělávací služby ve vztahu k hodinám, hodinkám a šperkům.

Třídy výrobků a služeb:

14, 16, 35, 41

(540)

# Každá vteřina

Průvodce mistrovstím hodinářů

(593) Obrazová

(111) **404144**

(220) 25.03.2024

(320) 25.03.2024

(442) 22.05.2024

(151) 28.08.2024

(730) **Tomáš Pavlica Ing.**, Lohanského 846/21, Praha 5, Hlubočepy, 15200, CZ  
**Beranová Ivana Ing.**, Podvinný mlýn 2283/18, Praha 9, Libeň, 19000, CZ

**Jan Seidel Mgr.**, č. p. 384, Velké Svatoňovice, 54235, CZ

(740) Mgr. Jan Seidel, advokát, Dělnická 213/12, Praha 7, Holešovice, 17000

(210) O-592319

(511) (35) obchodní informace, obchodní informace a průzkumy, pomoc v obchodní a podnikatelské činnosti, management a administrativní služby, profesionální obchodní poradenství, sjednávání obchodních smluv pro jiné osoby; (41) překladatelské služby, poskytování překladatelských služeb; (45) správa patentů, licencování patentů, služby patentových zástupců, udělování licencí k patentům a patentovým přihláškám [právní služby], poradenství týkající se licencování patentů, služby v oblasti sledování patentů, poradenství týkající se patentové ochrany, právní služby týkající se využívání patentů, poradenské služby vztahující se k patentům, poradenské služby týkající se duševního vlastnictví v oblasti patentů a žádostí o patenty, udělování licencí k patentům na průmyslové vzory, poradenství týkající se ochrany průmyslových vzorů, správa ochranných známek, poradenství v souvislosti s licencováním ochranných známek, licencování softwaru, duševní vlastnictví (licence -), právní správa licencí, licencování průmyslových práv, správa autorských práv, správa práv duševního vlastnictví a autorských práv, správa práv duševního vlastnictví a autorských práv pro druhé.

Třídy výrobků a služeb:

35, 41, 45

(540)

**Think Hold Know**

(592) Slovní

(111) **404145**

(220) 25.03.2024

(320) 25.03.2024

(442) 22.05.2024

(151) 28.08.2024

(730) **Veletrhy Brno, a.s.**, Výstaviště 405/1, Brno, Pisárky, 60300, CZ

(740) Ing. Soňa Ošmerová, Botanická 594/5, Brno, Veveří, 60200

(210) O-592320

(511) (9) přístroje pro záznam, přenos nebo reprodukci zvuku či obrazu, hardware výpočetní a/nebo komunikační a/nebo informační techniky, software na elektronických, magnetických a optických nosičích všeho druhu, elektronické, magnetické nebo optické nosiče zvukových a/nebo obrazových záznamů nahrané i nenahrané, videokazety nahrané i nenahrané, audiokazety nahrané i nenahrané, audiovizuální programy, audiovizuální díla, audiovizuální díla v digitální podobě, CD disky, videodiskety, audiodiskety, informace a záznamy v elektronické podobě, elektronické datové sítě, počítačové a telekomunikační elektronické sítě a telekomunikační systémy pro přenos dat, data, databáze a databázové produkty na elektronických, magnetických a optických nosičích všeho druhu a v elektronických, datových, informačních, počítačových a telekomunikačních sítích všeho druhu, zařízení a přístroje pro datovou

komunikaci, elektronické časopisy, knihy v elektronické podobě, multimediální noviny a časopisy, multimediální, a to elektronická periodika, multimediální informační katalogy; (16) papír, lepenka, tiskárenské výrobky, tiskoviny, časopisy, periodika, knihy, potřeby pro knižní vazby, fotografie, folie z umělých hmot na balení, kalendáře, katalogy, prospekty, plakáty, pohlednice, vzpomínkové a upomínkové předměty z papíru a lepenky zařazené v této třídě, pohledy ilustrované se zvukovou a/nebo vizuální nahrávkou, mapy, obálky, obaly spadající do této třídy, desky spadající do této třídy, dopisní papír, držáky na psací potřeby, etikety kromě textilních, samolepky, vložky papírové, papír balicí, papírové ubrusky, psací potřeby, psací podložky, psací soupravy, lepidla pro papírenství nebo domácnost, materiál pro umělce, štětce, psací stroje a kancelářské potřeby s výjimkou nábytku, kancelářské pořadače, učební a školní potřeby a pomůcky s výjimkou přístrojů, plastické obaly, které nejsou zařazené do jiných tříd; (35) inzertní, reklamní a propagační činnost, poskytování pomoci při provozu obchodu včetně zprostředkování obchodních a souvisejících obchodně personálních záležitostí, organizování a pořádání výstav a veletrhů pro reklamní a obchodní účely, odborné poradenství, vztahující se k organizování a pořádání výstav a veletrhů pro reklamní a obchodní účely, správa obchodních zájmů třetích osob, vypracování statistických přehledů, poradenství v oblasti organizace a ekonomiky podnikání, marketing, průzkum a analýzy trhů, činnost a služby v oblasti aranžerství výstavních ploch, výstavních expozic, jakož i výstavních exponátů pro reklamní a obchodní účely, organizování soutěží pro reklamní a obchodní účely, organizování soutěží krásy pro reklamní a obchodní účely, organizování slavností pro reklamní a obchodní účely, organizování přehlídek pro reklamní a obchodní účely, organizování módních přehlídek pro reklamní a obchodní účely, pronájem kancelářských strojů a zařízení, distribuce zboží k reklamním účelům, rozmožování dokumentů, obstaravatelská a poradenská činnost v oblasti reklamy, ekonomiky, marketingu a veletrhů k obchodním a reklamním účelům; (37) technické zabezpečení výstav a výstavních ploch, a to montáž a demontáž výstavních expozic, jakož i výstavních exponátů, konzultační a poradenská činnost v oblasti montáže a demontáže výstavních expozic; (41) činnost vyučovací, výchovná, vzdělávací a zábavní včetně pořádání specializačních doškolovacích kurzů, symposií a konferencí, doprovodné výstavy pro výchovné, vzdělávací, kulturní a zábavní účely, provozování pracovních diskusního a zájmového klubu (výchovně-zábavní služby), organizování a pořádání výstav a veletrhů pro výchovné, vzdělávací, kulturní a zábavní účely, organizování a pořádání společensko-kulturních akcí, pořádání zábavních soutěží, organizování soutěží o oceňování nejlepších exponátů, jakož i nejlepších expozic, odborné poradenství, vztahující se k organizování a pořádání výstav a veletrhů pro výchovné, vzdělávací, kulturní a zábavní účely, pořádání zábavních pořadů, organizování soutěží pro výchovné, vzdělávací, kulturní a zábavní účely, organizování soutěží krásy pro výchovné, vzdělávací, kulturní a zábavní účely, organizování slavností pro výchovné, vzdělávací, kulturní a zábavní účely, organizování přehlídek pro výchovné, vzdělávací, kulturní a zábavní účely, organizování módních přehlídek pro reklamní a obchodní účely, organizování výuky tance a tanečně sportovních aktivit, nakladatelská a vydavatelská činnost, provozování galerií, informační a poradenská činnost v oblasti vzdělávání, zábavy a kultury.

Třídy výrobků a služeb:

9, 16, 35, 37, 41

(540)



(593) Obrazová

(111) **404146**

(220) 25.03.2024

(320) 25.03.2024

(442) 22.05.2024

(151) 28.08.2024

(730) **Kalužík Jaromír Mgr.**, Lupáčova 891/7, Praha 3, Žižkov, 13000, CZ

(740) Mgr. Tereza Hrabáková, advokátka, Bělčická 2840/11, Praha 4, Záběhlice,

- 14100  
(210) O-592323  
(591) Barevná  
(511) (35) řízení obchodní činnosti a obchodní administrativa, kancelářské a administrativní služby, sjednávání smluvních obchodních služeb s třetími stranami, reklamní, marketingové a propagační služby, obchodní akvizice, obchodní asistence vztahující se k zakládání franšiz; (36) správa nemovitostí, správa nemovitostí spojená s transakcemi nemovitostí, správa finančních záležitostí v oblasti nemovitostí, finanční služby vztahující se k nemovitostem, služby realitní kanceláře, pronájem nemovitostí, pronájem obchodních prostor, sjednávání smluv pro pronájem obchodních nemovitostí, řízení investičních fondů, finanční konzultační služby, investiční služby, finanční řízení holdingových společností, financování akvizice, financování fúzí, financování projektů, financování projektů rozvoje, finanční služby v oblasti majetkové správy, financování rizikového kapitálu, finanční sponzorování zábavních činností, financování v oblasti koupě a prodeje firem, financování vývoje produktů, financování z vlastního kapitálu, investiční služby v oblasti rizikového a projektového kapitálu, obchodní finanční služby, pomoc a sjednávání financování, poskytování finančních prostředků pro společnosti, poskytování investičního kapitálu, soukromé investice a investiční služby se zaměřením na rizikový kapitál, správa aktiv, správa kapitálu, získávání finančního kapitálu, finanční sponzorování, služby kolektivního financování [crowdfunding]; (37) stavba nemovitostí, bytová výstavba, výstavba obchodů, výstavba kanceláří, výstavba výrobních závodů, výstavba vícepodlažních parkovišť pro automobily, výstavba budov a jiných konstrukcí, údržba nemovitostí, úklid nemovitostí, renovace nemovitostí, instalace a údržba fotovoltaických zařízení; (43) ubytovací služby (hotely, penziony, apartmány), poskytování přechodného ubytování, hotelové služby, rezervace hotelového a přechodného ubytování, služby ubytovací kanceláře, kavárenské, restaurační, pohostinské a gastronomické služby, pronájem prostor pro konání společenských setkání, konferencí, kongresů, výstav, seminářů a shromáždění.

Třídy výrobků a služeb:  
35, 36, 37, 43

(540)



(593) Obrazová

- (111) **404147**  
(220) 26.03.2024  
(320) 26.03.2024  
(442) 22.05.2024  
(151) 28.08.2024  
(730) **Kopecný Adam MUDr., Ph.D., FEBO**, Šmeralova 989/1, Olomouc, 77900, CZ  
(740) Ing. Petr Soukup, patentový zástupce, tř. Svobody 43/39, Olomouc, 77900  
(210) O-592325  
(511) (5) okluzory; (9) oční optika zařazená do třídy 9, optické výrobky, brýle a jejich příslušenství, čočky, brýlová skla, optické sklo, brýlové obroučky, brýlové řetízky, brýle proti slunci, bezpečnostní brýle pro ochranu očí, pouzdra a držáky na brýle a oční optiku, náhradní díly a příslušenství k optickým výrobkům zahrnuté v této třídě, kontaktní čočky, pouzdra na kontaktní čočky, dalekohledy, mikroskopy a náhradní díly k nim, výrobky z optického skla, lupy, speciální optické zboží; (10) oftalmologické přístroje, optometrické přístroje; (16) papír a tiskárenské výrobky z papíru a lepenky, reklamní a propagační výrobky z papíru spadající do této třídy, etikety (vyjma textilních), papírové utěrky, tiskoviny, periodické i neperiodické publikace, informační, reklamní a propagační letáky, plakáty, prospekty, pohlednice, orientační plány a mapy, průvodce, učební pomůcky a potřeby (vyjma přístrojů), dopisní obálky, přání, kalendáře, samolepky, obtisky, vystřihovánky, omalovánky, balicí papír, papírové tašky, sešity, skicáky, tužky, kartonážní výrobky (obaly), visačky (nikoliv textilní), poštovní známky, psací a kancelářské potřeby patřící do této třídy, fotografie a polygrafické výrobky, tištěné instruktážní a výukové materiály, plastové

archy, fólie a sáčky pro balení a obaly; (35) zprostředkovatelská a obstaravatelská činnost v oblasti obchodu s optickými výrobky a jejich příslušenstvím, maloobchod-velkoobchod, export-import, vše v souvislosti s výrobky uvedenými výše ve třídách 9 a 16, provozování e-shopu s výrobky uvedenými výše ve třídách 9 a 16, marketing, reklama, inzerce, propagace všemi druhy médií, vše v souvislosti s výrobky uvedenými výše ve třídách 9 a 16 a službami uvedenými ve třídě 44; (41) výchovná, školicí a vzdělávací činnost ve zdravotnictví, pořádání a organizace odborných kurzů, seminářů, konferencí a sympozií v oblasti lékařské a ošetřovatelské, výuka oční mikrochirurgie, publikační činnost, informace o výchově a vzdělávání, a to v oblasti očních optiků a optometristů, nakladatelská a vydavatelská činnost, tvorba a poskytování audiovizuálních záznamů; (42) výzkum inovačních výrobků a chirurgických postupů pro zlepšení zraku, vědecké a technologické služby a související výzkum a vývoj, technická konzultační a poradenská činnost v oboru měřicí, přístrojové, laboratorní a instrumentační techniky; (44) lékařské a léčebné služby, zejména v oblasti očního lékařství (oftalmologie), refrakční zkoušky, optické práce a služby oční optiky, měření zraku (optika), screening zraku, zprostředkovatelské optických služeb, činnost refrakčního centra, aplikace kontaktních čoček na základě odpovídajících vyšetření, služby oftalmologické, oftalmoskopické a optometrické, provozování zdravotních zařízení, poskytování lůžkové a ambulantní zdravotní péče, základní a specializovaná zdravotní péče, diagnostická a léčebná péče, preventivní péče a lékárenská činnost, operace šedého zákalu, předpisy brýlí na základě refrakční zkoušky, refrakční oční operace, specializovaná oční vyšetření a předpisy brýlí, poskytování lázeňské péče, včetně preventivní, léčebné, rehabilitační a rekondiční péče, poskytování odborných zdravotnických služeb, masérské služby, psychologické poradenství a diagnostika, zprostředkovatelská a poradenská činnost ve výše uvedených oblastech třídy 44.

Třídy výrobků a služeb:  
5, 9, 10, 16, 35, 41, 42, 44

(540)

# Kopernicus

(593) Obrazová

- (111) **404148**  
(220) 26.03.2024  
(320) 26.03.2024  
(442) 22.05.2024  
(151) 28.08.2024  
(730) **Kopecný Adam MUDr., Ph.D., FEBO**, Šmeralova 989/1, Olomouc, 77900, CZ  
(740) Ing. Petr Soukup, patentový zástupce, tř. Svobody 43/39, Olomouc, 77900  
(210) O-592326  
(511) (5) okluzory; (9) oční optika zařazená do třídy 9, optické výrobky, brýle a jejich příslušenství, čočky, brýlová skla, optické sklo, brýlové obroučky, brýlové řetízky, brýle proti slunci, bezpečnostní brýle pro ochranu očí, pouzdra a držáky na brýle a oční optiku, náhradní díly a příslušenství k optickým výrobkům zahrnuté v této třídě, kontaktní čočky, pouzdra na kontaktní čočky, dalekohledy, mikroskopy a náhradní díly k nim, výrobky z optického skla, lupy, speciální optické zboží; (10) oftalmologické přístroje, optometrické přístroje; (16) papír a tiskárenské výrobky z papíru a lepenky, reklamní a propagační výrobky z papíru spadající do této třídy, etikety (vyjma textilních), papírové utěrky, tiskoviny, periodické i neperiodické publikace, informační, reklamní a propagační letáky, plakáty, prospekty, pohlednice, orientační plány a mapy, průvodce, učební pomůcky a potřeby (vyjma přístrojů), dopisní obálky, přání, kalendáře, samolepky, obtisky, vystřihovánky, omalovánky, balicí papír, papírové tašky, sešity, skicáky, tužky, kartonážní výrobky (obaly), visačky (nikoliv textilní), poštovní známky, psací a kancelářské potřeby patřící do této třídy, fotografie a polygrafické výrobky, tištěné instruktážní a výukové materiály, plastové archy, fólie a sáčky pro balení a obaly; (35) zprostředkovatelská a obstaravatelská činnost v oblasti obchodu s optickými výrobky a jejich příslušenstvím, maloobchod-velkoobchod, export-import, vše v souvislosti s výrobky uvedenými výše ve třídách 9 a 16, provozování e-shopu s výrobky uvedenými výše ve třídách 9 a 16, marketing, reklama, inzerce,

propagace všemi druhy médií, vše v souvislosti s výrobky uvedenými výše ve třídách 9 a 16 a službami uvedenými ve třídě 44; (41) výchovná, školicí a vzdělávací činnost ve zdravotnictví, pořádání a organizace odborných kurzů, seminářů, konferencí a sympozií v oblasti lékařské a ošetrovatelské, výuka oční mikrochirurgie, publikační činnost, informace o výchově a vzdělávání, a to v oblasti očních optiků a optometristů, nakladatelská a vydavatelská činnost, tvorba a poskytování audiovizuálních záznamů; (42) výzkum inovačních výrobků a chirurgických postupů pro zlepšení zraku, vědecké a technologické služby a související výzkum a vývoj, technická konzultační a poradenská činnost v oboru měřicí, přístrojové, laboratorní a instrumentační techniky; (44) lékařské a léčebné služby, zejména v oblasti očního lékařství (oftalmologie), refrakční zkoušky, optické práce a služby oční optiky, měření zraku (optika), screening zraku, zprostředkovatelství optických služeb, činnost refrakčního centra, aplikace kontaktních čoček na základě odpovídajících vyšetření, služby oftalmologické, oftalmoskopické a optometrické, provozování zdravotních zařízení, poskytování lůžkové a ambulantní zdravotní péče, základní a specializovaná zdravotní péče, diagnostická a léčebná péče, preventivní péče a lékárenská činnost, operace šedého zákalu, předpisy brýlí na základě refrakční zkoušky, refrakční oční operace, specializovaná oční vyšetření a předpisy brýlí, poskytování lázeňské péče, včetně preventivní, léčebné, rehabilitační a rekondiční péče, poskytování odborných zdravotnických služeb, masérské služby, psychologické poradenství a diagnostika, zprostředkovatelská a poradenská činnost ve výše uvedených oblastech třídy 44.

Třídy výrobků a služeb:  
5, 9, 10, 16, 35, 41, 42, 44

(540)



(593) Obrazová

(111) **404149**  
(220) 26.03.2024  
(320) 26.03.2024  
(442) 22.05.2024  
(151) 28.08.2024  
(730) **Přítasil Jan Bc.**, Čechtická 924/10, Praha 4, Kamýk, 14200, CZ  
(210) O-592336

(511) (12) motocykly, rogala a padáky pro závěsné létání; (32) pivo a nealkoholické pivo, kvas (nealkoholický nápoj), koktejly na bázi piva, ječmenné víno (pivo), IPA (India Pale Ale), imitace piva, chmelové pelety na vaření piva, černé pivo [pivo z praženého sladu], bezlepkové pivo, ležák, nápoje na bázi piva, nealkoholické nápoje s příchutí piva; (33) alkoholické nápoje s výjimkou piva, cider, jablečné víno, medovina, nápoje na bázi vína, ovocné víno, přírodní šumivá vína, tichá vína; (37) opravy, údržba a tankování vozidel, čištění automobilů, lakování vozidel, leštění automobilů, opravy a údržba motocyklů, opravy nákladních aut, poskytování informací vztahujících se k opravám pozemních vozidel, renovace vozidel, služby autoservisů pro automobily, údržba a opravy automobilů; (43) dočasné ubytování, charitativní služby, a to poskytování přechodného ubytování, dočasný pronájem pokojů, služby týkající se nouzových úkrytů (poskytování dočasného ubytování).

Třídy výrobků a služeb:  
12, 32, 33, 37, 43

(540)

**Vegtam**

(592) Slovní

(111) **404150**  
(220) 26.03.2024  
(320) 26.03.2024  
(442) 22.05.2024  
(151) 28.08.2024  
(730) **TEE TURTLE, LLC**, 6200 Pershall Road, HAZELWOOD, MO 63042, MO, US

(740) Havlík Švorčík a partneři, advokátní a patentová kancelář, JUDr. Martin Švorčík, advokát, Hálkova 1406/2, Praha 2, Nové Město, 12000  
(210) O-592349  
(511) (28) hry, hračky a hrací potřeby, deskové hry, karetní hry, hry s kostkami, společenské hry, plyšové hračky, stolní hry, figurky na hraní.  
Třídy výrobků a služeb:  
28

(540)

**KROTITELÉ ŽIVLŮ**

(592) Slovní

(111) **404151**  
(220) 26.03.2024  
(320) 26.03.2024  
(442) 22.05.2024  
(151) 28.08.2024  
(730) **ELEKTROWIN a.s.**, Michelská 300/60, Praha 4, Michle, 14000, CZ  
(210) O-592351  
(591) Barevná  
(511) (40) zpracování odpadu (recyklace).

Třídy výrobků a služeb:  
40

(540)

The logo features the word 'elektrowin' in a lowercase, sans-serif font. The letter 'o' is replaced by a green circle with a white dot in the center, resembling an eye or a stylized 'o'.

(593) Obrazová

(111) **404152**  
(220) 26.03.2024  
(320) 26.03.2024  
(442) 22.05.2024  
(151) 28.08.2024  
(730) **Přítasil Jan Bc.**, Čechtická 924/10, Praha 4, Kamýk, 14200, CZ  
(210) O-592352  
(591) Barevná

(511) (12) motocykly, rogala a padáky pro závěsné létání; (32) pivo a nealkoholické pivo, kvas (nealkoholický nápoj), koktejly na bázi piva, ječmenné víno (pivo), IPA (India Pale Ale), imitace piva, chmelové pelety na vaření piva, černé pivo [pivo z praženého sladu], bezlepkové pivo, ležák, nápoje na bázi piva, nealkoholické nápoje s příchutí piva; (33) alkoholické nápoje s výjimkou piva, cider, jablečné víno, medovina, nápoje na bázi vína, ovocné víno, přírodní šumivá vína, tichá vína; (37) opravy, údržba a tankování vozidel, čištění automobilů, lakování vozidel, leštění automobilů, opravy a údržba motocyklů, opravy nákladních aut, poskytování informací vztahujících se k opravám pozemních vozidel, renovace vozidel, služby autoservisů pro automobily, údržba a opravy automobilů; (43) dočasné ubytování, charitativní služby, a to poskytování přechodného ubytování, dočasný pronájem pokojů, služby týkající se nouzových úkrytů (poskytování dočasného ubytování).

Třídy výrobků a služeb:  
12, 32, 33, 37, 43

(540)



(593) Obrazová

(111) **404153**

(220) 26.03.2024

(320) 26.03.2024

(442) 22.05.2024

(151) 28.08.2024

(730) **Teschinská Inka Ing.**, Na Úbočí 4305/8, Jablonec nad Nisou, Rýnovice, 46605, CZ

(740) Mgr. Tomáš Pauch, advokát, Sokolovská 695/115b, Praha 8, Karlín, 18600

(210) O-592362

(511) (35) poskytování obchodních informací a obchodních rad pro spotřebitele v oblasti zdraví a životního stylu, inzertní, reklamní a propagační činnost, merchandising; (41) psaní blogů s tematikou kožních onemocnění a životního stylu, pořádání kulturních a vzdělávacích akcí s tematikou kožních onemocnění a životního stylu, pořádání a vedení workshopů s tematikou kožních onemocnění a životního stylu, vzdělávací informace s tematikou kožních onemocnění a životního stylu, zveřejňování textů kromě reklamních; (44) rady ohledně alergií, rady ohledně kožních onemocnění, poskytování informací o zdraví.

Třídy výrobků a služeb:

35, 41, 44

(540)

**(A)TOP ŽIVOT**

(592) Slovní

(111) **404154**

(220) 27.03.2024

(320) 27.03.2024

(442) 22.05.2024

(151) 28.08.2024

(730) **Stýblová Josefina**, Na příkopě 391/7, Praha 1, Staré Město, 11000, CZ

(740) JUDr. Jaroslav Buriánek, Václavské náměstí 785/28, Praha 1, Nové Město, 11000

(210) O-592370

(591) Barevná

(511) (25) obuv, oděvy, pokrývky hlavy.

Třídy výrobků a služeb:

25

(540)



(593) Obrazová

(111) **404155**

(220) 27.03.2024

(320) 27.03.2024

(442) 22.05.2024

(151) 28.08.2024

(730) **TV Nova s.r.o.**, Kříženeckého náměstí 1078/5a, Praha 5, Hlubočepy, 15200, CZ

(740) Dana Lukajová, patentová zástupkyně, Voršilská 130/10, Praha 1, Nové Město, 11000

(210) O-592372

(511) (35) televizní reklama, poskytování a pronájem prostoru, času a médií pro reklamu, konzultační a poradenské služby a pomoc v oblasti reklamní, marketingové a propagační činnosti, rozšiřování reklamních marketingových a propagačních materiálů, merchandising, služby obchodních výstav a veletrhů, služby předvádění výrobků a vystavování zboží, věrnostní, pobídkové a bonusové programy, prezentace zboží a služeb elektronickou cestou, také v rámci služeb takzvaného teleshoppingu a homeshoppingu, reklamní, marketingové a propagační služby, dražební služby, poskytování spotřebitelských informací v oblasti výrobků a služeb, pomoc v obchodní a podnikatelské činnosti, management a administrativní služby, předvádění zboží prostřednictvím internetu nebo katalogu nebo výstav za účelem reklamy a/nebo prodeje, přeskupování a shromažďování (kromě dopravy) různých výrobků pro třetí osoby za účelem umožnit spotřebiteli pohodlně vybrat a prohlížet a kupovat (kromě přepravy) prostřednictvím katalogu a/nebo internetu a/nebo zásilkového prodeje, maloobchodní služby zaměřené na nahrané nosiče záznamů, audiovizuální díla, hudební díla, počítačový software, počítačové hry, spotřební elektroniku, počítačové příslušenství a periferie, fotografie, plakáty, knihy, tiskoviny, diáře, záznamníky, bloky, omalovánky, alba, záložky, pohlednice, oděvy, módní doplňky, zavazadla, klenoty, bižuterii, hodinky, klíčenky, hudební nástroje, psací potřeby, kancelářské potřeby, papírnické výrobky, učební pomůcky, nádobí a nádoby pro domácnost nebo kuchyň, sklenice, hrnky, talíře, výrobky a suroviny pro vaření, potraviny, hotové pokrmy, cukrovinky, nápoje, alkoholické nápoje, prostírání, ubrusy, ubrusky, zástěry, výrobky související s vařením pokrmů, kuchařské recepty, dárkové karty, kosmetiku, mýdla, výrobky pro osobní péči, reklamní a propagační předměty, doplňky stravy; (38) služby rozhlasového a televizního vysílání, vysílání satelitní televize, bezdrátové vysílání, přenos a vysílání dat, přenos kabelové televize, přenos podcastů, přenos webcastů, přenos videa na objednávku, satelitní a kabelové vysílání, služby vysílání audia a videa poskytované prostřednictvím internetu, vysílání televizních programů, zpoplatněné televizní vysílání, přenos zpráv a obrázků pomocí počítače, diskusní fóra (poskytování internetových diskusních fór), diskusní místnosti (služby), elektronický přenos zpráv, dat a dokumentů, poskytování online fór, přenos datových, audio, video a multimediálních souborů, včetně souborů ke stažení a souborů streamovaných přes globální počítačovou síť, streaming audio a video materiálů na internetu, streaming dat, video, audio a televizní streaming, vysílání televize přes internet, poskytování přístupu k obsahu, webovým stránkám a portálům, počítačová komunikace a přístup k internetu, telekomunikační služby, poskytování a pronájem telekomunikačních zařízení a vybavení, telematické služby, šíření, výměna nebo získávání zpráv a informací, šíření elektronických informací, elektronických periodik, knih v elektronické podobě, audio nebo audiovizuálních děl prostřednictvím informační nebo datové nebo elektronické nebo komunikační nebo telekomunikační nebo počítačové sítě, zejména internetu, pomocí satelitů a jinými sítěmi; (41) televizní zábava včetně organizace, produkce a prezentace televizních programů, televizní vysílání zábavných, vzdělávacích, dokumentárních, výchovných, soutěžních, diskusních a informačních pořadů, zpravodajské služby pro rozhlas a televizi, obrazové zpravodajství, produkce pořadů a filmů a televizních pořadů, zvuková, obrazová a multimediální produkce a tvorba fotografií, psaní scénářů, tvorba a šíření audiovizuálních děl, zábava,

zábavní služby, soutěžní pořady, agenturní činnost v oblasti kultury, zprostředkování a informační a poradenské služby v oblasti kultury, výchovy, zábavy a sportu, služby v oblasti živých vystoupení, služby v oblasti interaktivní zábavy a vzdělávání, vzdělávací a školicí služby, zábavní a tematické parky, poutě, zoo a muzea, služby týkající se videoher, organizování konferencí, výstav (pro vzdělávací a kulturní účely) a soutěží, služby v oblasti sportu a fitness, nakladatelské a vydavatelské služby, online publikování, poskytování on-line publikací, ediční činnost, služby reportérů (zpravodajství), vydávání elektronických knih a časopisů on-line, žurnalistika, zveřejňování, oznamování a psaní textů (mimo reklamních), digitální video, audio a multimediální zábavní vydavatelské služby, poskytování elektronických publikací, filmů, hudby, seriálů a televizních programů bez možnosti stažení, poskytování videí online bez možnosti stažení, poskytování filmů, seriálů a televizních programů bez možnosti stažení prostřednictvím placené televize, provozování internetových her (bez možnosti stažení), zábavní služby ve formě sdružování uživatelů pro počítačové hry, poskytování her online z počítačové sítě, organizace společenských a kulturních akcí, poskytování služeb výchovných, vzdělávacích, soutěžních, kulturních a zábavních prostřednictvím internetu a jiných sítí.

Třídy výrobků a služeb:  
35, 38, 41

(540) **Vraždy v kraji**

(592) Slovní

(111) **404156**

(220) 27.03.2024  
(320) 27.03.2024  
(442) 22.05.2024  
(151) 28.08.2024

(730) **Bobycentrum Beta a.s.**, Roháčova 188/37, Praha 3, Žižkov, 13000, CZ  
(210) O-592379

(511) (25) části oděvů, obuvi a pokrývek hlavy, obuv, oděvy, pokrývky hlavy; (35) reklamní, marketingové a propagační služby, poskytování a pronájem prostoru, času a médií pro reklamu, billboardy reklamní (pronájem); (41) rezervace vstupenek na vzdělávací, zábavní a sportovní aktivity a akce a související rezervační služby, služby v oblasti vzdělávání, zábavy a sportu, organizace turnajů, služby v oblasti sportu a fitness.

Třídy výrobků a služeb:  
25, 35, 41

(540) **Crazy Ring**

(592) Slovní

(111) **404157**

(220) 27.03.2024  
(320) 27.03.2024  
(442) 22.05.2024  
(151) 28.08.2024

(730) **Blue Rosemarine Development s.r.o.**, Evropská 866/71, Praha 6, Vokovice, 16000, CZ

(740) Mgr. Karin Pomaizlová, advokátka, U Prašné brány 1078/1, Praha 1, Staré Město, 11000

(210) O-592380

(511) (35) reklamní, inzertní a propagační činnost, marketing, marketingové studie; (36) realitní kancelář, správa budov, investorská činnost ve výstavbě, inkasování nájemného, pronájem a správa nemovitostí, pronájem kanceláří, pronájem bytových a nebytových prostor, oceňování nemovitostí; (37) služby zajišťující řádný provoz nemovitostí, bytů a nebytových prostor v této třídě, a to opravy a údržba výtahů, opravy a údržba staveb, úklidové služby.

Třídy výrobků a služeb:  
35, 36, 37

(540) **Bydlení Meta Lofts**

(592) Slovní

(111) **404158**

(220) 27.03.2024  
(320) 27.03.2024  
(442) 22.05.2024

(151) 28.08.2024

(730) **Blue Rosemarine Development s.r.o.**, Evropská 866/71, Praha 6, Vokovice, 16000, CZ

(740) Mgr. Karin Pomaizlová, advokátka, U Prašné brány 1078/1, Praha 1, Staré Město, 11000

(210) O-592381

(511) (35) reklamní, inzertní a propagační činnost, marketing, marketingové studie; (36) realitní kancelář, správa budov, investorská činnost ve výstavbě, inkasování nájemného, pronájem a správa nemovitostí, pronájem kanceláří, pronájem bytových a nebytových prostor, oceňování nemovitostí; (37) služby zajišťující řádný provoz nemovitostí, bytů a nebytových prostor v této třídě, a to opravy a údržba výtahů, opravy a údržba staveb, úklidové služby.

Třídy výrobků a služeb:  
35, 36, 37

(540) **Bydlení Meta Modřany**

(592) Slovní

(111) **404159**

(220) 27.03.2024  
(320) 27.03.2024  
(442) 22.05.2024  
(151) 28.08.2024

(730) **Blue Rosemarine Development s.r.o.**, Evropská 866/71, Praha 6, Vokovice, 16000, CZ

(740) Mgr. Karin Pomaizlová, advokátka, U Prašné brány 1078/1, Praha 1, Staré Město, 11000

(210) O-592382

(511) (35) reklamní, inzertní a propagační činnost, marketing, marketingové studie; (36) realitní kancelář, správa budov, investorská činnost ve výstavbě, inkasování nájemného, pronájem a správa nemovitostí, pronájem kanceláří, pronájem bytových a nebytových prostor, oceňování nemovitostí; (37) služby zajišťující řádný provoz nemovitostí, bytů a nebytových prostor v této třídě, a to opravy a údržba výtahů, opravy a údržba staveb, úklidové služby.

Třídy výrobků a služeb:  
35, 36, 37

(540) **Bydlení Meta**

(592) Slovní

(111) **404160**

(220) 28.03.2024  
(320) 28.03.2024  
(442) 22.05.2024  
(151) 28.08.2024

(730) **Urban Jan**, č. p. 81, Čemíky, 28915, CZ

(210) O-592390

(511) (37) stavebnictví; (41) organizace kulturních představení, kulturní služby.

Třídy výrobků a služeb:  
37, 41

(540)



(593) Obrazová

(111) **404161**

(220) 28.03.2024

(320) 28.03.2024

(442) 22.05.2024

(151) 28.08.2024

(730) **Hykel Tomáš**, Kožušany 74, Kožušany-Tážaly, 78375, CZ

(740) Advokátní kancelář Sekanina, Šmíd a partneři s.r.o., JUDr. Ondřej Šmíd  
Ph.D., Hybešova 2378/17, Boskovice, 68001

(210) O-592401

(591) Barevná

(511) (6) obecné kovy a jejich slitiny, rudy, kovové materiály pro stavebnictví a konstrukce, přenosné kovové budovy, neelektrické kabely a dráty z obecných kovů, drobné kovové železářské výrobky, kovové kontejnery pro skladování nebo přepravu, seřfy; (9) přístroje a nástroje vědecké, výzkumné, navigační, geodetické, fotografické, kinematografické, audiovizuální, optické, přístroje a nástroje pro vážení, měření, signalizaci, detekci, testování, inspekci, záchranu a výuku, zařízení a přístroje pro vedení, přepínání, přeměnu, akumulaci, regulaci nebo řízení distribuce nebo použití elektrického proudu, zařízení a nástroje pro záznam, přenos, reprodukci nebo zpracování zvuku, obrazu nebo dat, média se záznamem a stahovatelná média, počítačový software, prázdná digitální nebo analogová záznamová a úložná média, mechanismy pro zařízení uváděná do chodu vhozením mincí, registrační pokladny, výpočetní zařízení, počítače a periferní zařízení počítačů, obleky na potápění, potápěčské masky, špunty do uší na potápění, skřípce na nos pro potápěče a plavce, potápěčské rukavice, dýchací přístroje pro plavání pod vodou, hasicí přístroje; (14) drahé kovy a jejich slitiny, šperky, drahokamy a polodrahokamy, hodinářské a chronometrické přístroje; (15) hudební nástroje, stojany na noty a stojany na hudební nástroje, dirigentské taktovky; (16) papír a lepenka, tiskárenské výrobky, potřeby pro vazbu knih, fotografie, papírenské zboží a kancelářské potřeby s výjimkou nábytku, lepidla pro kancelářské potřeby nebo pro domácnost, potřeby pro rýsování a kreslení a potřeby pro umělce, malířské štětce, instruktážní a výukové materiály, plastové archy, fólie a sáčky pro balení a obaly, tiskařské typy, štočky; (17) kaučuk, gutaperča, guma, azbest, slída, nezpracované a jako polotovary a jejich náhražky, plastické hmoty a pryskyřice v extrudované formě pro použití ve výrobě, těsnící, ucpávací a izolační materiály, ohebná nekovová potrubí, trubky a hadice; (18) kůže a imitace kůže, zvířecí kůže a usně, zavazadla a tašky, deštníky a slunečníky, vycházkové hole, biče, postroje a sedlářské výrobky, objoky, vodítka a oblečky pro zvířata; (20) nábytek, zrcadla, rámy obrazů, nádoby na skladování a přepravu, ne kovové, kosti, rohovina, velrybí kostice a perleť, v surovém stavu nebo částečně zpracované, mušle, lastury, ulity, mořská pěna, jantar; (21) domácí a kuchyňské potřeby a nádoby, nádobí na vaření a nádobí na stolování, kromě vidliček, nožů a lžic, hřebeny a mycí houby, kartáče, ne však malířské štětce, materiály pro výrobu kartáčů, pomůcky pro čištění, sklo v surovém stavu nebo částečně zpracované, kromě stavebního skla, výrobky ze skla, porcelánu a kameniny; (24) textilie a náhražky textilií, bytové textil, textilní nebo plastové závěsy a záclony; (25) oděvy, obuv, pokrývky hlavy; (26) krajky, lemovky a výšivky a galanterní stuhu a mašle, knoflíky, galanterní háčky a očka, špendlíky a jehly, umělé květiny, ozdoby do vlasů, umělé vlasy; (28) hry, hračky a výrobky určené ke hraní, zařízení na videohry, cvičební a sportovní potřeby, vánoční ozdoby; (29) maso, ryby, drůbež a zvěřina, masové výtahky, konzervované, mražené, sušené a vařené ovoce a zelenina, želé, džemy, kompoty, vejce, mléko, sýry, máslo, jogurty a jiné mléčné výrobky, potravinářské oleje a tuky; (30) káva, čaj, kakao a jejich náhražky, rýže, těstoviny a nudle, tapioka a ságo, mouka a přípravky vyrobené z obilnin, chléb, pečivo a cukrovinky, čokoláda, zmrzlina, sorbety a jiné produkty určené ke konzumaci v mraženém stavu, cukr, med, melasa, droždí, kypřicí prášek do pečiva, sůl, koření přísady, koření, konzervované byliny, ocet, omáčky a jiná ochucovadla, led (zmrzlina voda); (32) piva, nealkoholické nápoje, minerální a syčené vody, ovocné nápoje a ovocné šťávy, sirupy a jiné přípravky pro přípravu nealkoholických nápojů; (33) alkoholické nápoje (s výjimkou pív), alkoholové přípravky pro přípravu nápojů; (34) tabák a náhražky tabáku, cigarety a doutníky, elektronické cigarety a ústní vaporizéry pro kuřáky, potřeby pro kuřáky, zápalky; (35) reklama, propagace, řízení, organizace a administrativní obchodní činnosti, kancelářské práce; (41) vzdělávání, školení, zábava, sportovní a kulturní činnost.

Trídy výrobků a služeb:

6, 9, 14, 15, 16, 17, 18, 20, 21, 24, 25, 26, 28, 29, 30, 32, 33, 34, 35, 41

(540)



(593) Obrazová

(111) **404162**

(220) 01.04.2024

(320) 01.04.2024

(442) 22.05.2024

(151) 28.08.2024

(730) **Bílek Martin**, Petrohradská 1478/41, Praha 10, Vršovice, 10100, CZ

(740) JUDr. Diana Lokajíčková, advokátka, Saارينova 1129/5, Praha 9,  
Hloubětín, 19800

(210) O-592444

(511) (35) reklama a marketing, obchodní služby v oblasti marketingu a obchodní strategie a průzkumu trhu a obchodní informace pro spotřebitele, cílený marketing, internetový marketing, propagační marketing, přímý marketing, propagační služby, konzultační a poradenské služby a pomoc v oblasti reklamní, marketingové a propagační činnosti, služby vztahů s veřejností (public relations), služby profesního networkingu, pomoc v obchodní a podnikatelské činnosti, management a administrativní služby, poradenství v oblasti podnikání, propagační služby v oblasti podnikání, služby v oblasti obchodní strategie a plánování, konzultační a poradenské služby v oboru obchodní strategie, obchodní průzkum a průzkum trhu, analýzy statistik průzkumů trhu, poskytování statistik průzkumu trhu, analýza průzkumu trhu, poradenství v oblasti efektivit podnikání, odborné služby v oblasti podnikové efektivit, strategická analýza podniku, plánování strategií řízení trhu, služby rozvoje podnikatelských strategií; (41) obchodní vzdělávání, organizování kurzů, vedení kurzů, vzdělávací a školicí služby, koučování v oblasti ekonomiky a managementu, konzultace ohledně vzdělávání, budování týmů (vzdělávání), pořádání seminářů zaměřených na podnikání, pořádání vzdělávacích workshopů v oboru podnikání, pořádání konferencí v oblasti podnikání.

Trídy výrobků a služeb:

35, 41

(540)

**Peak Consulting**

(592) Slovní

(111) **404163**

(220) 02.04.2024

(320) 02.04.2024

(442) 22.05.2024

(151) 28.08.2024

(730) **Cinname International s.r.o.**, Boudníkova 2514/7, Praha 8, Libeň,  
18000, CZ

(740) ELEMENTZ LEGAL, JUDr. Martin Halada LL.B., náměstí I. P. Pavlova  
1785/3, Praha 2, Nové Město, 12000

(210) O-592467

(511) (16) papír a lepenka, papírnické zboží a učební pomůcky (s výjimkou přístrojů), pytle a balicí a obalové materiály a materiály pro skladování z papíru, lepenky nebo z plastů, tiskoviny, tiskárenské výrobky, umělecké předměty a figuríny z papíru a lepenky a architektonické modely; (30) cukr, přírodní sladidla, sladké polevy a náplně, výrobky z včelích produktů, káva, led [zmrzlina voda], zmrzlina, mražené jogurty a sorbety, pekárenské výrobky, cukrovinky, jednohubky na bázi cereálií a s příchutí sýra, soli, chuťové přísady, ochucovadla a koření, zpracované obilí, škrob a produkty z nich vyrobené, pečící přípravky a droždí; (32) nealkoholické nápoje, pivo a nealkoholické pivo, přípravky pro výrobu nealkoholických nápojů, odalkoholizované nápoje; (33) alkoholické nápoje (s výjimkou piva), mošty alkoholizovaný (cidre), přípravky k výrobě alkoholických nápojů, mošty jablečné kvašené, alkoholické přípravky pro výrobu nápojů; (35) pomoc v obchodní a podnikatelské činnosti, management a administrativní služby, reklamní, marketingové a propagační služby; (40) kopírování zvukových a obrazových záznamů, zpracování potravin na zakázku, tiskárenské služby, vyvolávání a zpracování fotografií a kinematografických filmů, úprava a

čištění vzduchu a vody; (43) poskytování jídla a nápojů.

Třídy výrobků a služeb:  
16, 30, 32, 33, 35, 40, 43

(540)

**Cinname**

(592) Slovní

(111) **404164**

(220) 03.04.2024

(320) 03.04.2024

(442) 22.05.2024

(151) 28.08.2024

(730) **FlowCutter s.r.o.**, Třebohostická 564/9, Praha 10, Strašnice, 10000, CZ  
**Pavelka Matěj Mgr., Ph.D.**, Březinova 491/15, Praha 8, Karlín, 18600, CZ

(740) Juraj Valuch, Terronská 898/48, Praha 6, Bubeneč, 16000

(210) O-592482

(511) (9) počítačový software pro detekci hrozeb pro počítačové sítě, počítačový software pro testování zranitelnosti počítačů a počítačových sítí, software pro monitorování cloudové sítě, počítačový software pro monitorování počítačových systémů; (42) monitorování síťových systémů, vývoj softwaru pro bezpečné operace na síti.

Třídy výrobků a služeb:  
9, 42

(540)

**FLOWCUTTER**

(592) Slovní

(111) **404165**

(220) 04.04.2024

(320) 04.04.2024

(442) 22.05.2024

(151) 28.08.2024

(730) **Bulva Pavel**, Labská 26, Špindlerův Mlýn, 54351, CZ

(740) Ing. Michal Jupa, patentový zástupce, Na Baních 1385, Praha 5, Zbraslav, 15600

(210) O-592507

(591) Barevná

(511) (30) kakao, cukr, čokoláda, mouka a přípravky z obilnin, těsta, chléb, pečivo, cukrovinky, zákusky, dorty, vafle, trdelníky, koláče, zmrzliny, mražené cukrovinky, mražené cukrovinky obsahující zmrzlinu, smetanové zmrzliny, zmrzlinové výrobky, mražené smetanové krémy i s rostlinným tukem a s přísadkou ovoce, jogurtové zmrazené mléčné cukrárenské výrobky, zmrzlinové dezerty, sušené a gelové směsi na výrobu zmrzlin a ledových tříští, med, sirup melasový, droždí, prášky do těsta, sůl, příchutě (aroma), přísady do pečiva, cukrovinek a ostatních potravin v rámci této třídy; (35) zprostředkovatelská a obstaravatelská činnost v oblasti obchodu, maloobchod - velkoobchod, export - import, internetový obchod (provazování e-shopu) - vše s výrobky výše uvedenými ve třídě 30, poradenství v obchodní činnosti, reklama, propagace a inzercce všemi druhy médií, marketing.

Třídy výrobků a služeb:  
30, 35

(540)

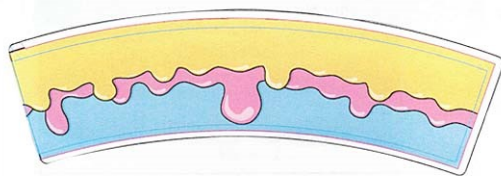

(593) Obrazová

(111) **404166**

(220) 04.04.2024

(320) 04.04.2024

(442) 22.05.2024

(151) 28.08.2024

(730) **MEDINPLANT, s.r.o.**, Jindřicha Plachty 595/6, Praha 5, Smíchov, 15000,

CZ

(740) **MAAARS advokáti s.r.o.**, Kubelíkova 1089/22, Praha 3, Žižkov, 13000

(210) O-592512

(591) Barevná

(511) (35) propagace a reklama, konzultační a poradenské služby a pomoc v oblasti reklamní, marketingové a propagační činnosti, marketing, propagace obchodu (reklama), služby maloobchodu nebo velkoobchodu s farmaceutickými, veterinárními a sanitárními přípravky a zdravotnickým materiálem, online reklamní a marketingové služby; (41) vzdělávací a školicí služby, vzdělávání dospělých, lékařské vzdělávání, organizování seminářů zaměřených na vzdělávání, vzdělávání vztahující se ke zdraví, plánování konferencí za účelem vzdělávání, služby vzdělávání dospělých v oblasti medicíny, nakladatelské služby, multimediální vydávání elektronických publikací, multimediální vydávání odborných časopisů, online vydávání elektronických knih a časopisů, elektronické publikování, psaní textů (jiných než reklamních), obrazové zpravodajství, vzdělávací informace, produkce podcastů, digitální video, audio a multimediální zdravotní péče v oblasti přírodního léčitelství, konzultační služby týkající se lékařské zdravotní péče, psychoterapie, alternativní medicína, psychiatrické služby, služby péče o duševní zdraví, služby péče o hygienu a krásu, lékařské služby.

Třídy výrobků a služeb:

35, 41, 44

(540)



(593) Obrazová

(111) **404167**

(220) 04.04.2024

(320) 04.04.2024

(442) 22.05.2024

(151) 28.08.2024

(730) **TV Nova s.r.o.**, Křiženeckého náměstí 1078/5a, Praha 5, Hlubočepy, 15200, CZ

(740) Dana Lukajová, patentová zástupkyně, Voršilská 130/10, Praha 1, Nové Město, 11000

(210) O-592515

(511) (35) televizní reklama, poskytování a pronájem prostoru, času a médií pro reklamu, reklamní, marketingové a propagační služby; (38) služby rozhlasového a televizního vysílání, služby vysílání audia a videa poskytované prostřednictvím internetu, vysílání televizních programů, zpoplatněné televizní vysílání, přenos zpráv a obrázků pomocí počítače, diskusní fóra (poskytování internetových diskusních fór), internetové diskusní místnosti (služby), elektronický přenos zpráv, dat a dokumentů, poskytování online fór, přenos datových, audio, video a multimediálních souborů, včetně souborů ke stažení a souborů streamovaných přes globální počítačovou síť, streaming audio a video materiálu na internetu, streaming dat, video, audio a televizní streaming, vysílání televize přes internet, šíření, výměna nebo získávání zpráv a informací přes počítačové sítě a internet; (41) televizní zábava včetně organizace, produkce a prezentace televizních programů, poskytování televizních zábavních, vzdělávacích, dokumentárních, výchovných, soutěžních, diskusních a informačních pořadů, zpravodajské služby pro rozhlas a televizi, obrazové zpravodajství, produkce pořadů a filmů a televizních pořadů, zvuková, obrazová a multimediální produkce a tvorba fotografií, psaní scénářů, tvorba a poskytování audiovizuálních děl, zábava, zábavní služby, soutěžní pořady, služby v oblasti živých vystoupení, služby v oblasti interaktivní zábavy a vzdělávání, online publikování, poskytování online publikací, editiční činnost, služby reportérů (zpravodajství), vydávání elektronických knih a časopisů online, žurnalistika, zveřejňování, oznamování a psaní textů (mimo reklamních), digitální video, audio a multimediální zábavní vydavatelské služby, poskytování elektronických publikací, filmů, hudby, seriálů a televizních programů bez možnosti stažení, poskytování videí online bez možnosti stažení, poskytování filmů, seriálů a televizních programů bez možnosti stažení prostřednictvím placené televize, poskytování služeb výchovných, vzdělávacích, soutěžních, kulturních a zábavních prostřednictvím internetu a jiných sítí.

Třídy výrobků a služeb:

35, 38, 41

(540)



(593) Obrazová

(111) **404168**

(220) 05.04.2024

(320) 05.04.2024

(442) 22.05.2024

(151) 28.08.2024

(730) PEGAS CZ s.r.o., V úvalu 87/18, Praha 5, Motol, 15000, CZ

(740) JUDr. Richard Štainc, Havlíčkova 1682/15, Praha 1, Nové Město, 11000

(210) O-592528

(591) Barevná

(511) (19) hrobky, ne kovové, kamenické výrobky, náhrobní desky, ne kovové, náhrobní kameny, náhrobní plakety, ne kovové, náhrobní stély, ne kovové, obruby hrobů, ne kovové, pamětní desky, ne kovové, podzemní schránky na rakve, ne kovové, pomníky, ne kovové; (39) automobilová doprava, balení zboží, dodávka květin, dodávka zboží, doprava, doprava zboží, kurýrní služby [zprávy nebo zboží], nakládka a vykládka, nošení zavazadel, pronájem lednic, pronájem mraznic, pronájem skladovacích nádob; (45) balzamování, krematoria, pohřbívání, pohřební kosmetické služby, pohřební služby, poradenství při úmrtí blízké osoby, pořádání náboženských shromáždění, provádění náboženských obřadů, provádění pohřebních obřadů.

Třídy výrobků a služeb:

19, 39, 45

(540)



(593) Obrazová

(111) **404169**

(220) 08.04.2024

(320) 01.12.2023

(442) 22.05.2024

(151) 28.08.2024

(730) INTEL CORPORATION, 2200 Mission College Boulevard, 95052 Santa Clara, CA, US

(740) Havlík Švorčík a partneři, advokátní a patentová kancelář, JUDr. Michal Havlík, Hálkova 1406/2, Praha 2, Nové Město, 12000

(210) O-592561

(511) (9) počítače, počítačový hardware, integrované obvody, datové procesory, centrální procesorové jednotky, desky tištěných spojů, počítačový firmware, kabely a adaptéry, hardware pro přístup k serverům, servery, desky plošných spojů, akcelerátory, mikrokontroléry, procesorové jednotky,

počítačový software, počítačový software pro výpočetní techniku, software pro počítačové operační systémy, sady pro vývoj počítačového softwaru, softwarové knihovny, podnikový software, stažitelný počítačový software pro spojování, provozování a spravování zařízení podporujících internet věci (Internet of things - „IoT“), stažitelný a nahraný software pro vidění, který využívá umělou inteligenci k vidění a interpretaci dat, propojení s hardwarem a ukládání, správa a zpracování dat v cloudu, elektronická řídicí zařízení pro propojení a ovládání počítačů a globálních počítačových a telekomunikačních sítí s televizním a kabelovým vysíláním a zařízením, přístroje pro záznam, přenos, přijímání a manipulaci s obrazy a daty, software rozhraní pro programování aplikací (API) pro vykreslování, manipulaci a zpracování obrazu, grafický software, hardware a software pro streamování obsahu, obrazů a dat, softwarové knihovny pro použití při navrhování a vývoji algoritmů strojového učení a hlubokých neuronových sítí, softwarové knihovny pro použití při analýze dat, stažitelné sady pro vývoj softwaru (SDK), software pro použití v bezdrátové infrastruktuře, zařízení a příslušenství pro bezdrátovou infrastrukturu, software mající technologii, která umožňuje uživatelům trénovat a zavádět modely AI (umělé inteligence) s hlubokým učením, stažitelný software pro použití při trénování modelů AI pro počítačové vidění, počítače s umělou inteligencí, stažitelný počítačový software pro správu databází, ukládání a zálohování dat, virtualizaci dat, vytváření sítí, spolupráci, vzdálený přístup, vzdálenou podporu, cloud computing, sdílení dat, zabezpečení dat, přístup, správu a řízení počítačových aplikací a počítačového hardwaru, počítačový hardware a software pro distribuci počítačových aplikací a pro přenos hlasu, dat, obrázků, zvuku, videa a informací a pro správu obsahu, online řízení projektů, online konference, schůzky, předvádění, prohlídky, prezentace a interaktivní komunikaci, stažitelný software a počítačový hardware pro umělou inteligenci, strojové učení, hluboké učení, dolování dat, prediktivní analýzy a obchodní inteligenci, počítačový hardware a software pro rozhraní usnadňující interakci mezi lidmi a stroji, počítačový software pro optimalizaci cloudových aplikací, počítačový software pro efektivitu sítě a analýzu sítě, vědecké, výzkumné, navigační, zeměměřičské, fotografické, kinematografické, audiovizuální, optické, váhové, měřicí, signalizační, detekční, zkušební, kontrolní, záchranné a vyučovací přístroje a nástroje, přístroje a nástroje pro vedení, spínání, transformaci, akumulaci, regulaci nebo řízení distribuce nebo užití elektrické energie; (42) počítačové služby, počítačové programování, poradenství v oblasti počítačového softwaru, tvorba počítačového softwaru, tvorba počítačových systémů, analýza počítačových systémů, cloud computing, podpora vývoje softwaru, tvorba softwaru pro zpracování obrazu, instalace a údržba počítačového softwaru, instalace počítačového softwaru, platforma jako služba (PaaS), software jako služba (SaaS), infrastruktura jako služba (IaaS), poskytování služeb ASP (application service provider), poskytování rozhraní pro programování aplikací (API), software jako služba (SaaS) obsahující software pro strojové učení, platformy pro umělou inteligenci ve formě softwaru jako služby (SaaS), software jako služba (SaaS) obsahující podnikový software, poskytování dočasného používání nestažitelných platform podnikového softwaru, poradenské služby v oblasti IT, hosting digitálního obsahu, technická podpora v oblasti počítačového software, poradenské služby v oblasti tvorby, výběru, implementace a používání systémů počítačového hardwaru a softwaru pro druhé, datová konverze počítačových programů a dat, nikoliv fyzická konverze, platforma jako služba (PaaS) obsahující platformy počítačového softwaru pro vývoj aplikací, podporu sekvencování strojových instrukcí a podporu vývoje softwaru, poskytování služeb SaaS (software as a service) obsahující software pro použití při vývoji počítačového vidění, poskytování služeb SaaS (software as a service) obsahující software pro trénování modelů AI (umělé inteligence) pro počítačové vidění, služby PaaS (platform as a service) obsahující počítačový software, který umožňuje uživatelům trénovat a zavádět modely AI s hlubokým učením, služby PaaS (platform as a service) obsahující počítačový software pro použití při trénování modelů AI pro počítačové vidění, poskytování dočasného užívání nestažitelného softwaru obsahujícího technologii sloužící k začlenění AI do jiných kompatibilních produktů, poskytování dočasného užívání nestažitelného počítačového softwaru pro zpracování obrazu, poskytování dočasného užívání nestažitelného počítačového softwaru používaného pro analýzu, porozumění, zobrazování a rozpoznávání dokumentů, poskytování dočasného užívání nestažitelného počítačového softwaru pro sběr dat, označování dat, výběr a trénování modelů, optimalizaci modelů a jejich zavádění, poskytování dočasného užívání nestažitelného počítačového softwaru, který umožňuje uživatelům vytvářet modely AI, poskytování dočasného užívání nestažitelného počítačového softwaru, který umožňuje uživatelům trénovat modely AI pro počítačové vidění, poskytování dočasného užívání nestažitelného počítačového softwaru, a to softwaru pro zpracování obrazu a signálu, detekci a rozpoznávání objektů, trojrozměrnou



rekonstrukci a analýzu pohybu, poskytování dočasného užívání nestazižitelného počítačového softwaru pro vytváření databází s možností vyhledávání informací a dat o trénování modelů AI a začleňování modelů AI do kompatibilních produktů, poskytování dočasného užívání nestazižitelného softwaru pro použití při tvorbě a vývoji algoritmů strojového učení, hlubokých neuronových sítí, analýzy dat, poskytování výpočetních služeb založených na cloudu v oblasti strojového učení, umělé inteligence, algoritmů učení a analýzy dat, cloudové supervýpočty využívající software pro použití v oblasti umělé inteligence, strojového učení, hlubokého učení, vysoce výkonných výpočtů, distribuovaných výpočtů, virtualizace, statistického učení a prediktivní analýzy, vývoj a správa aplikačního softwaru pro poskytování multimediálního obsahu, obrázků a dat v oblasti umělé inteligence, strojového učení, hlubokého učení, vysoce výkonných výpočtů, distribuovaných výpočtů, virtualizace, statistického učení a prediktivní analýzy, poskytování dočasného užívání nestazižitelných softwarových platform v oblasti infrastruktury, virtualizace, zavádění, správy datových center a referenční architektury, poskytování dočasného užívání nestazižitelného softwaru pro vytváření, poskytování, zavádění, integraci a správu virtualizovaných počítačových aplikací v oblasti komunikace, zabezpečení dat, výkonu a monitorování systémů, zavádění, správy datových center a referenční architektury, technické poradenské služby v oblasti architektury datových center, veřejných a privátních řešení cloud computingu a hodnocení a implementace internetových technologií a služeb, poskytování dočasného užívání nestazižitelného softwaru pro 3D vizualizaci, 3D modelování a 3D vykreslování, elektronické ukládání dat, služby SaaS (software as a service) zahrnující platformu pro vývoj softwaru pro použití při propojování aplikací s podnikovými systémy a zařízeními, služby pro poskytování bezpečné a důvěryhodné počítačové sítě, služby počítačového softwaru pro poskytování výpočetních možností pro vývojáře aplikací a poskytovatele obsahu, služby počítačového softwaru pro poskytovatele možností cloud computingu pro vývojáře aplikací a poskytovatele obsahu, počítačové služby, konkrétně rozhraní pro programování aplikací (API) a softwarový widget pro strojové učení, dolování dat, vyhledávání dat a analýzu dat, vědecké a technologické služby a s nimi související výzkum a projektování, služby průmyslové analýzy, průmyslového výzkumu a průmyslového projektování, služby kontroly kvality a ověřování.

Třídy výrobků a služeb:  
9, 42

(540)

**TIBER**

(592) Slovní

(111) **404170**

(220) 08.04.2024

(320) 08.04.2024

(442) 22.05.2024

(151) 28.08.2024

(730) **Lisková Nela**, Proskovická 144, Krmelín, 73924, CZ

(210) O-592574

(511) (35) cílené zasílání reklamních materiálů, cílený marketing, kopírování dokumentů, marketing, online reklama v počítačové síti, plánování schůzek (kancelářské práce), pořádání výstav pro obchodní i reklamní účely, pořádání obchodních veletrhů pro obchodní i reklamní účely, propagace, reklama, rozhlasová reklama, služby v oblasti vztahů s médii, styk s veřejností, šíření reklamních materiálů, televizní reklama, venkovní reklama, vydávání reklamních textů, vyhledávání sponzorů, výroba reklamních filmů; (38) poskytování online fór, přenos digitálních souborů, přenos elektronické pošty, přenos podcastů, rozhlasové vysílání, služby hlasové pošty, streaming dat, telefonická komunikace, zasílání zpráv; (41) pořádání a vedení kongresů, pořádání a vedení osobních vzdělávacích fór, pořádání a vedení seminářů, psaní textů, školení, vydávání knih, vydávání textů s výjimkou reklamních, vzdělávací služby; (45) organizace politických setkání.

Třídy výrobků a služeb:  
35, 38, 41, 45

(540)



(593) Obrazová

(111) **404171**

(220) 08.04.2024

(320) 08.04.2024

(442) 22.05.2024

(151) 28.08.2024

(730) **Setulo CZ s.r.o.**, Korunní 2569/108, Praha 10, Vinohrady, 10100, CZ

(210) O-592577

(511) (20) kancelářské židle, pracovní židle, jídelní židle, otočné židle, sedáky na židle, židle s natáčecími kolečky, židle na kluzných rámech, projektantské židle, židle, polohovací křesla (židle), anatomicky tvarované židle, židle jako kancelářský nábytek; (35) velkoobchodní prodej nábytku, maloobchod a velkoobchod s výše uvedenými výrobky ve tř. 20, maloobchodní prodej nábytku; (37) montáž, údržba a opravy nábytku, instalace nábytku, montáž nábytku na míru.

Třídy výrobků a služeb:  
20, 35, 37

(540)

**NASIA**

(592) Slovní

(111) **404172**

(220) 08.04.2024

(320) 08.04.2024

(442) 22.05.2024

(151) 28.08.2024

(730) **Setulo CZ s.r.o.**, Korunní 2569/108, Praha 10, Vinohrady, 10100, CZ

(210) O-592578

(511) (20) kancelářské židle, pracovní židle, jídelní židle, otočné židle, sedáky na židle, židle s natáčecími kolečky, židle na kluzných rámech, projektantské židle, židle, polohovací křesla (židle), anatomicky tvarované židle, židle jako kancelářský nábytek; (35) velkoobchodní prodej nábytku, maloobchod a velkoobchod s výše uvedenými výrobky ve tř. 20, maloobchodní prodej nábytku; (37) montáž, údržba a opravy nábytku, instalace nábytku, montáž nábytku na míru.

Třídy výrobků a služeb:  
20, 35, 37

(540)

**LATIRA**

(592) Slovní

(111) **404173**

(220) 08.04.2024

(320) 08.04.2024

(442) 22.05.2024

(151) 28.08.2024

(730) **Nestor Capital s.r.o.**, Košická 58, Bratislava 82108, SK

(740) Mgr. František Kubečka LL.M., advokát, Golčova 485, Praha 4, Kunratice, 14800

(210) O-592579

(511) (35) služby v oblasti obchodního managementu, poradenství v oblasti řízení a organizace podniku, pomoc při řízení obchodních či průmyslových podniků, průzkum trhu, propagace, srovnávání cen, marketing, sjednávání obchodních smluv pro jiné osoby, finanční audit; (36) služby v oblasti

nemovitostí, pronájem majetku (pouze nemovitého), makléřství, jednatelství, služby realitní kanceláře, zprostředkování v oblasti nemovitostí, oceňování nemovitostí, financování půjček, finanční oceňování (pojišťovnictví, bankovníctví, nemovitosti), finanční hodnocení [pojištění, bankovníctví, nemovitosti], faktoring, financování, služby spojené se správou nemovitostí, pronájem bytů, financování formou koupě na splátky, finanční analýza, finanční poradenství, finanční informace; (41) sportovní a kulturní aktivity, vyučování, vzdělávání, zábava.

Třídy výrobků a služeb:  
35, 36, 41

(540) **NESTOR CAPITAL**

(592) Slovní

(111) **404174**

(220) 08.04.2024

(320) 08.04.2024

(442) 22.05.2024

(151) 28.08.2024

(730) **Správa investic a nemovitostí s.r.o.**, Závodní 2006/101, Ostrava, Zábřeh, 70030, CZ

(740) Mgr. Jiří Klega, advokát, Bohumínská 1553, Rychvald, 73532

(210) O-592590

(511) (35) zprostředkování obchodů v oblasti propojení možných soukromých investorů s podnikateli, kteří potřebují financování, obchodní průzkumy, obchodní studie, obchodní propagace, obchodní audit, obchodní akvizice, obchodní ohodnocování, obchodní pomoc, propagace obchodu (reklama), obchodní řízení podnikání, obchodní informační služby, obchodní poradenské služby, obchodní konzultační služby, řízení obchodní činnosti, plánování obchodní strategie, reklama, plánování obchodních postupů, reklamní služby v oblasti nemovitostí, inzerce komerčních nebo obytných nemovitostí, konzultační a poradenské služby a pomoc v oblasti reklamní, marketingové a propagační činnosti; (36) pronájem a nájem nemovitostí, sjednávání nájemních smluv a smluv o pronájmu nemovitostí, agentury zabývající se výběrem nájemného, správa nájemních, činžovních domů, zajišťování pronájmu nemovitostí, sjednávání pronájmu nemovitostí, služby v oblasti pronájmu nemovitostí, odhady nemovitostí, správa nemovitostí, pronajímání kanceláří (nemovitosti), investice do nemovitostí, ubytovací agentury (nemovitosti), vyhledávání obytných nemovitostí, posuzování nemovitostí (finanční), financování rozvoje nemovitostí, správa portfolií nemovitostí, zprostředkování v oblasti nemovitostí, oceňování a odhady nemovitostí, poradenství v oblasti nemovitostí, konzultace při koupi nemovitostí, správa investic do nemovitostí, řízení investic do nemovitostí, plánování investic do nemovitostí, služby v oblasti nemovitostí, finanční oceňování pronajatých nemovitostí, asistence při koupi nemovitosti, management investic do nemovitostí, makléřské služby v oblasti nemovitostí, služby spojené se správou nemovitostí, poradenství v oblasti majetku (nemovitostí), poskytování financí na výstavbu nemovitostí, získávání nemovitostí pro třetí osoby, služby realitní kanceláře v oblasti rezidenčních nemovitostí, služby týkající se odstoupení od pronájmu nemovitostí, služby realitních kanceláří v oblasti komerčních nemovitostí, poskytování informací vztahujících se k trhu s nemovitostmi (nemovitosti), kanceláře realitní, nemovitostní (realitní) konzultační služby, služby realitních kanceláří na pronájem budov, služby realitních kanceláří na pronájem pozemků, služby realitní kanceláře pro prodej a pronájem budov, poskytování informací týkajících se realitních záležitostí prostřednictvím internetu, realitní služby vztahující se ke správě investic do nemovitostí, poskytování realitních informací vztahujících se k nemovitostem a pozemkům; (37) renovace nemovitostí, stavba nemovitostí, stavba obytných nemovitostí, poradenství pro renovaci nemovitostí, stavební dozor pro realitní projekty; (42) znalecké posudky nemovitostí, tvorba software, aktualizace počítačového software, instalace a údržba počítačového software, pronájem počítačového software, software jako služba (SaaS), webhostingové služby.

Třídy výrobků a služeb:  
35, 36, 37, 42

(540) **SIAN**

(592) Slovní

(111) **404175**

(220) 09.04.2024

(320) 09.04.2024

(442) 22.05.2024

(151) 28.08.2024

(730) **Pipková Loudová Martina Bc.**, Týniště 45, Malešev, 28401, CZ

(740) Mgr. Kateřina Chocholová, K Vinici 1552, Kolín, Kolín V, 28002

(210) O-592610

(511) (2) barvy, nátěry, laky, konzervační přípravky proti korozi a proti deterioraci dřeva, barviva, inkousty pro tisk, značkování a rytecké práce, přírodní pryskyřice v surovém stavu, listkové a práškové kovy pro použití při malování, dekorování, tisku a v umění; (9) přístroje a nástroje vědecké, výzkumné, navigační, geodetické, fotografické, kinematografické, audiovizuální, optické, přístroje a nástroje pro vážení, měření, signalizaci, detekci, testování, inspekci, záchranu a výuku, zařízení a přístroje pro vedení, přepínání, přeměnu, akumulaci, regulaci nebo řízení distribuce nebo použití elektrického proudu, zařízení a nástroje pro záznam, přenos, reprodukci nebo zpracování zvuku, obrazu nebo dat, média se záznamem a stahovatelná média, počítačový software, prázdná digitální nebo analogová záznamová a úložná média, mechanismy pro zařízení uváděná do chodu vhozením mincí, registrační pokladny, výpočetní zařízení, počítače a periferní zařízení počítačů, obleky na potápění, potápěčské masky, špunty do uší na potápění, skřípce na nos pro potápěče a plavce, potápěčské rukavice, dýchací přístroje pro plavání pod vodou, hasicí přístroje; (14) drahé kovy a jejich slitiny, šperky, drahokamy a polodrahokamy, hodinářské a chronometrické přístroje; (18) kůže a imitace kůže, zvířecí kůže a usně, zavazadla a tašky, deštníky a slunečníky, vycházkové hole, biče, postroje a sedlářské výrobky, obojky, vodítka a oblečky pro zvířata; (24) textilie a náhražky textilií, bytové textil, textilní nebo plastové závěsy a záclony; (25) oděvy, obuv, pokrývky hlavy; (26) krajky, lemovky a výšivky a galanterní stuhy a mašle, knoflíky, galanterní háčky a očka, špendlíky a jehly, umělé květiny, ozdoby do vlasů, umělé vlasy; (35) reklama, propagace, řízení, organizace a administrativa obchodní činnosti, kancelářské práce; (42) vědecké a technické služby a související výzkum a projektování, průmyslová analýza, průmyslový výzkum a průmyslový design, služby kontroly kvality a služby ověřování, navrhování a vývoj počítačového hardwaru a softwaru.

Třídy výrobků a služeb:

2, 9, 14, 18, 24, 25, 26, 35, 42

(540) **Martina Pipková Loudová**

(592) Slovní

(111) **404176**

(220) 10.04.2024

(320) 10.04.2024

(442) 22.05.2024

(151) 28.08.2024

(730) **Tělovýchovná jednota Libeňský ostrov, z.s.**, Libeňský ostrov č. ev. 272, Praha 8, Libeň, 18000, CZ

(740) Mgr. David Müller, Filipova 2016/6, Praha 4, Chodov, 14800

(210) O-592612

(591) Barevná

(511) (39) pronájem vodních dopravních prostředků, jachet, lodí, člunů a jiných vodní dopravních prostředků, uskladnění lodí, pořádání a organizování zájezdů, pronájem kotvišť pro lodě, služby loděnic, přístavní služby pro lodě a čluny, pronájem parkovacích míst, organizování okružních plaveb; (41) služby sportovních klubů, organizování sportovních činností a sportovních soutěží, služby sportovních táborů, pronájem sportovního vybavení a zařízení, pořádání instruktážních kurzů, pořádání zábavních plaveb, příprava a pořádání kulturních aktivit, zábavní služby poskytované pro děti, poskytování herních prostor a zařízení pro děti, organizování zábavních a kulturních akcí; (43) zajišťování a poskytování dočasného ubytování, bufety rychlého občerstvení, restaurační služby, služby turistických kempů (ubytování).

Třídy výrobků a služeb:

39, 41, 43

(540)

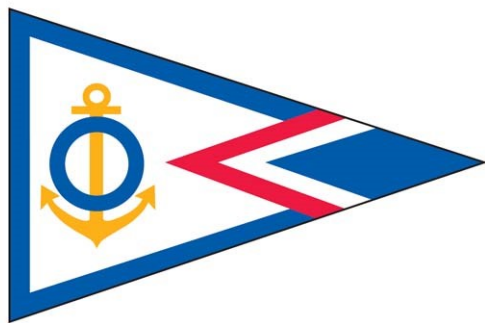

## Tělovýchovná jednota LIBEŇSKÝ OSTROV

(593) Obrazová

(111) **404177**

(220) 10.04.2024

(320) 10.04.2024

(442) 22.05.2024

(151) 28.08.2024

(730) **Tělovýchovná jednota Libeňský ostrov, z.s.**, Libeňský ostrov č. ev. 272, Praha 8, Libeň, 18000, CZ

(740) Mgr. David Müller, Filipova 2016/6, Praha 4, Chodov, 14800

(210) O-592624

(591) Barevná

(511) (39) pronájem vodních dopravních prostředků, jachet, lodí, člunů a jiných vodní dopravních prostředků, uskladnění lodí, pořádání a organizování zájezdů, pronájem kotvišť pro lodě, služby loděnic, přístavní služby pro lodě a čluny, pronájem parkovacích míst, organizování okružních plaveb; (41) služby sportovních klubů, organizování sportovních činností a sportovních soutěží, služby sportovních táborů, pronájem sportovního vybavení a zařízení, pořádání instruktážních kurzů, pořádání zábavních plaveb, příprava a pořádání kulturních aktivit, zábavní služby poskytované pro děti, poskytování herních prostor a zařízení pro děti, organizování zábavních a kulturních akcí; (43) zajišťování a poskytování dočasného ubytování, bufety rychlého občerstvení, restaurační služby, služby turistických kempů (ubytování).

Třídy výrobků a služeb:

39, 41, 43

(540)

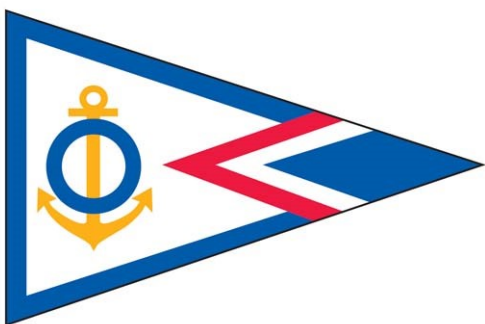

## KVM Libeňský ostrov

(593) Obrazová

(111) **404178**

(220) 10.04.2024

(320) 10.04.2024

(442) 22.05.2024

(151) 28.08.2024

(730) **STEM Ústav empirických výzkumů, z.ú.**, Španělská 1073/10, Praha 2, Vinohrady, 12000, CZ

(740) Ing. Marie Smrčková, patentový zástupce, Velflíkova 1431/10, Praha 6, Dejvice, 16000

(210) O-592631

(511) (9) nahrané počítačové programy, nahrané soubory dat, nahraný počítačový software, počítačové programy, počítačový software ke stažení, počítačový software pro integraci aplikací a databází, počítačový software pro správu aplikací, prezentační software, software k synchronizaci databází, software pro zpracování dat, software pro správu dat a souborů a databázový software, software pro vytěžování dat, software pro webové aplikace a servery, software umělé inteligence a strojového učení, software pro blogy, autentifikační software, databáze, databáze (elektronické), interaktivní databázový software, adresáře (elektronické), mediální a publikační software, mobilní aplikace, stahovatelné publikační systémy na zpracování dat, vybavení ke zpracování informací, zařízení a příslušenství ke zpracování dat (elektronické), zařízení na ukládání dat, elektronické podoby, digitální projektoři, elektronická zobrazovací zařízení, informační zobrazovací terminály, interaktivní počítačový software, kódované magnetické a chytré karty, paměťová zařízení k médiím, přenosná komunikační zařízení, snímače obrazu (skenery); (16) brožury, knihy, noviny, odborné časopisy, ročenky, časopisy, papírová média a periodika, učebnice, zpravodaje, propagační publikace, encyklopedie, formuláře (tištěné), částečně natištěné formuláře, informační prostředky, instruktážní listy a materiály, kartičky na poznámky, tištěné materiály, tiskoviny k instruktážním účelům, příručky (návody), informační brožury, ceníky, kancelářské potřeby, denní záznamníky, denní kalendáře, kapesní kalendáře, kalendáře, nástěnné kalendáře, kapesní diáře a organizéry, adresáře a seznamy, diagramy, grafy, hlavičkový papír, obaly a pouzdra na dokumenty, desky na dokumenty, složky na dokumenty, psací desky, desky na dokumenty (šanon), nálepky, omalovánky, fixy, flipcharty, jmenovky, kartičky na poznámky; (35) reklama, propagace, marketing, průzkum trhu, interpretace dat a výsledků z průzkumu trhu, výzkum veřejného mínění, sběr dat a výsledků z výzkumu veřejného mínění, ankety ke zjišťování veřejného mínění, sběr statistických informací, sběr statistických dat pro vědecký výzkum, sběr statistických dat pro lékařský výzkum, služby v oblasti sběru dat o průzkumu trhu, poradenství v oblasti průzkumu trhu, poskytování informací o průzkumu trhu, ekonomické prognózy a analýzy; (41) akademie (vzdělávání), vzdělávací a školicí služby, pořádání školení, seminářů, přednášek, workshopů, konferencí a kongresů z oblasti sociologického a demografického výzkumu a výzkumu veřejného mínění, vzdělávací kurzy vztahující se k výzkumu a vývoji, a to v oblasti sociologie, demografie a oblasti metod sociologického výzkumu, školení tazatelů pro výzkum veřejného mínění a průzkum trhu, školení v oblasti interpretace sociologický, socioekonomických, demografických a politologických dat, pobytové školicí kurzy, pořádání a vedení pracovních setkání (školení), vydavatelská a nakladatelská činnost, vydávání knih a časopisů, vydávání vzdělávacích materiálů, bibliografické informace; (42) sociologický výzkum, výzkum vztahující se k demografii, výzkum vztahující se ke zpracování dat, a to sociologických a demografických, výzkum v oblasti technologie zpracování dat, výzkum v oblasti software, a to pro zpracování velkých souborů statistických dat, výzkum v oblasti počítačových programů a programování, a to pro zpracování statistických dat, výzkum v oblasti komunikačních a informačních technologií, aktualizace a údržba počítačového software, aktualizace software na zpracování dat, vývoj datových programů, počítačový software (pronájem), digitalizace dokumentů, elektronické ukládání dokumentů, elektronické ukládání a zálohování dat, kompilace vědeckých informací, poradenské služby v oblasti vědeckého výzkumu, projekty a studie zaměřené na odborný výzkum, vědecké a technologické služby, vědecký výzkum prováděný za pomoci databází, vydávání vědeckých informací.

Třídy výrobků a služeb:

9, 16, 35, 41, 42

(540)

**STEM**

(593) Obrazová

(111) **404179**

(220) 10.04.2024

(320) 10.04.2024

(442) 22.05.2024

(151) 28.08.2024

(730) **Tělovýchovná jednota Libeňský ostrov, z.s.**, Libeňský ostrov č. ev. 272, Praha 8, Libeň, 18000, CZ

(740) Mgr. David Müller, Filipova 2016/6, Praha 4, Chodov, 14800

(210) O-592642

(591) Barevná

(511) (39) pronájem vodních dopravních prostředků, jachet, lodí, člunů a jiných vodní dopravních prostředků, uskladnění lodí, pořádání a organizování zájezdů, pronájem kotvišť pro lodě, služby loděnic, přístavní služby pro lodě a čluny, pronájem parkovacích míst, organizování okružních plaveb; (41) služby sportovních klubů, organizování sportovních činností a sportovních soutěží, služby sportovních táborů, pronájem sportovního vybavení a zařízení, pořádání instruktážních kurzů, pořádání zábavních plaveb, příprava a pořádání kulturních aktivit, zábavní služby poskytované pro děti, poskytování herních prostor a zařízení pro děti, organizování zábavních a kulturních akcí; (43) zajišťování a poskytování dočasného ubytování, bufety rychlého občerstvení, restaurační služby, služby turistických kempů (ubytování).

Třídy výrobků a služeb:

39, 41, 43

(540)

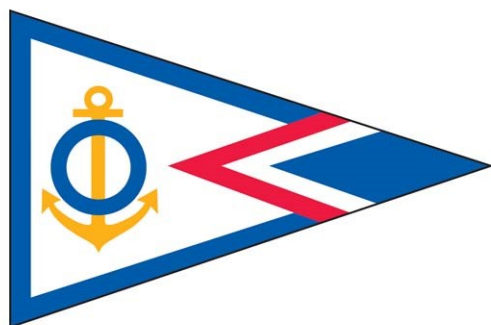

**Klub vodních motoristů  
LIBEŇSKÝ OSTROV**

(593) Obrazová

(111) **404180**

(220) 10.04.2024

(320) 10.04.2024

(442) 22.05.2024

(151) 28.08.2024

(730) **Tělovýchovná jednota Libeňský ostrov, z.s.**, Libeňský ostrov č. ev. 272, Praha 8, Libeň, 18000, CZ

(740) Mgr. David Müller, Filipova 2016/6, Praha 4, Chodov, 14800

(210) O-592649

(591) Barevná

(511) (39) pronájem vodních dopravních prostředků, jachet, lodí, člunů a jiných vodní dopravních prostředků, uskladnění lodí, pořádání a organizování zájezdů, pronájem kotvišť pro lodě, služby loděnic, přístavní služby pro lodě a čluny, pronájem parkovacích míst, organizování okružních plaveb; (41) služby sportovních klubů, organizování sportovních činností a sportovních soutěží, služby sportovních táborů, pronájem sportovního vybavení a zařízení, pořádání instruktážních kurzů, pořádání zábavních plaveb, příprava a pořádání kulturních aktivit, zábavní služby poskytované pro děti, poskytování herních prostor a zařízení pro děti, organizování zábavních a kulturních akcí; (43) zajišťování a poskytování dočasného ubytování, bufety rychlého občerstvení, restaurační služby, služby turistických kempů (ubytování).

Třídy výrobků a služeb:

39, 41, 43

(540)

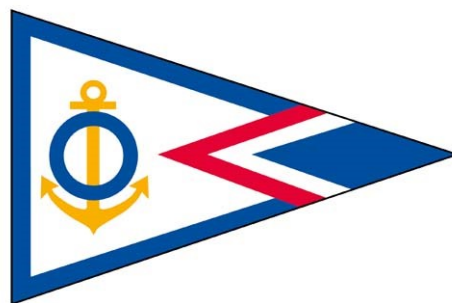

(593) Obrazová

(111) **404181**

(220) 11.04.2024

(320) 11.04.2024

(442) 22.05.2024

(151) 28.08.2024

(730) **Vohlídková Aneta Ing.**, Mírová 238/3, Poděbrady, Poděbrady III, 29001, CZ

(210) O-592661

(511) (35) administrativní podpora a zpracování dat [služby], účetnictví, pomoc v obchodní a podnikatelské činnosti, management a administrativní služby, reklama, marketing a propagační služby, digitální reklamní služby, konzultační služby v oboru reklamy, propagace a marketingu, obchodní konzultační a poradenské služby, ekonomické poradenské služby, administrativa prodeje, administrativní zpracování objednávek, obchodní informace a poradenství pro zákazníky (zákaznická podpora); (36) finanční poradenské služby; (42) služby v oblasti informačních technologií, navrhování webových stránek, správa webových stránek, umístění webových stránek, navrhování počítačové grafiky.

Třídy výrobků a služeb:

35, 36, 42

(540)

**VAnet.cz**

(592) Slovní

(111) **404182**

(220) 11.04.2024

(320) 11.04.2024

(442) 22.05.2024

(151) 28.08.2024

(730) **Hogenauer Lubomír**, Pod lipami 340/52a, Praha 3, Žižkov, 13000, CZ

(210) O-592662

(511) (3) antiperspirační mýdla, barvy na vlasy, depilační vosk, kosmetická barviva, kosmetické krémy, kosmetické přípravky pro péči o pokožku, kosmetické přípravky pro zeštíhlení, laky na vlasy, mýdla, parfémy, toaletní přípravky; (5) balzámy pro léčebné účely, přípravky na pročištění, přípravky na potlačení chuti k jídlu; (44) depilace voskem, fyzioterapie, léčebně – kosmetické služby, masáže, pronájem zdravotnického vybavení, salóny krásy, služby regenerativní medicíny, solária, dietní a výživové poradenství.

Třídy výrobků a služeb:

3, 5, 44

(540)



(593) Obrazová

- (111) **404183**  
(220) 11.04.2024  
(320) 11.04.2024  
(442) 22.05.2024  
(151) 28.08.2024  
(730) **Advokátní kancelář Chlebcová s.r.o.**, Astlova 3205/1, Praha 5, Smíchov, 15000, CZ  
(210) O-592666  
(591) Barevná  
(511) (45) právní advokátní služby, advokátní a právní služby.

Třídy výrobků a služeb:

45

(540)



(593) Obrazová

- (111) **404184**  
(220) 11.04.2024  
(320) 11.04.2024  
(442) 22.05.2024  
(151) 28.08.2024  
(730) **PŠENIČNÝ ALEXEJ**, V Zahradách 632, Horoměřice, 25262, CZ  
(210) O-592669  
(511) (41) služby v oblasti vzdělávání, zábavy a sportu, úniková místnost [zábava].

Třídy výrobků a služeb:

41

(540)

**Questerland**

(592) Slovní

- (111) **404185**  
(220) 11.04.2024  
(320) 11.04.2024  
(442) 22.05.2024

- (151) 28.08.2024  
(730) **MARGARET CZ s.r.o.**, Bryksova 763/46, Praha 9, Černý Most, 19800, CZ  
(210) O-592672  
(511) (3) neléčivé kosmetické a toaletní přípravky, neléčivé přípravky pro ústní hygienu, parfumerní výrobky, éterické oleje, bělicí přípravky a další prací prostředky, přípravky na čištění, leštění, drhnutí a broušení.

Třídy výrobků a služeb:

3

(540) **V&V NATURAL COSMETICS PARIS.**

(592) Slovní

- (111) **404186**  
(220) 11.04.2024  
(320) 11.04.2024  
(442) 22.05.2024  
(151) 28.08.2024  
(730) **Kompresory Vzduchotechnika s.r.o.**, Plzeňská 169, Žebrák, 26753, CZ  
(740) Mgr. Petr Bílý LL.M., advokát, Otýlie Beníškové 1664/14, Plzeň, Severní Předměstí, 30100

(210) O-592676

(591) Barevná

- (511) (6) kovové koncovky, kovové svorky hadic, kovové armatury pro potrubní rozvody stlačeného vzduchu, kovové tlakové nádoby, hliníkové profily, kovové profily, kovové rozdělovače pro potrubní systémy, kovové příruby, pájecí kovy, kovové potrubní rozvody, kovové potrubní armatury, upevňovací kovové šrouby, kovové tlakové trubky, trubky (kovové), kovové objímky, kovové matice, kovové úchytky; (7) spojky na pneumatické přístroje, jednosměrné spojky pro stroje, hřídelové spojky jako součást strojů, strojové spojky (jiné než trubky), kovové spojky na trubky (části strojů), nekovové hadice k použití v hydraulických systémech ve strojích, kovové hadice na přenos hydraulické energie ve strojích, hydraulické ventily, adaptéry na potrubí (součásti strojů), koncovky tyčí s ložiskem, rourové spony jako části převodových zařízení, navijáky jako části strojů, řemeny do strojů, armatury na regulaci tlaku jako části strojů, armatury na parní kotle, ventily do strojů, pojistné ventily (části strojů), ventily (kohouty) (části strojů, motorů a hnacích strojů), zpětné kovové ventily (části strojů), zpětné kovové klapky (části strojů), axiální proudové ventilátory, kulové ventily jako součásti strojů, filtry (části strojů), olejové filtry do motorů, olejové filtry, filtry pro stroje, filtry na plyny (stroje), generátory, vložky do filtračních zařízení, cyklonové odlučovače, odvaděče kondenzátu, separátory kapalin, separátory na oddělení pevných látek od kapalin, separátory oleje (parní), regulátory (součást strojů), multiplikátory tlaku pro plyny, válce jako části strojů, ejektory, rotační pohony, pohony pro stroje, vibrátory (stroje) pro průmyslové účely, stříkací pistole, vzduchové stříkací pistole, odsávací čističí stroje k použití ve výrobě, navijecí bubny (části strojů), trubky (přízpusobené části strojů), trubky jako vestavěné části strojů, spojky na stroje, lisovací nástroje (části strojů), rozdělovače pro rozvody jako části strojů, hnacích strojů nebo motorů, kovové spojky na hydraulické přístroje, motory na stlačený vzduch, stroje na stlačený vzduch, čerpadla na stlačený vzduch, vzduchové pistole (na stlačený vzduch) na vytlačování tmelů, stroje a strojní zařízení s mechanickým pohonem, zejména kompresory a jejich příslušenství, pneumatické a hydraulické nástroje a strojní součásti všeho druhu zařazené v této třídě, všechny kompresory obsažené v této třídě, a to šroubové a pístové kompresory, bezmazé pístové atmosférické kompresory pro vyfukování PET láhví, bezmazé kompresory pro dýchací vzduch, pístové kompresory pro stlačování speciálních plynů, vysokotlaké pístové atmosférické a dotlačovací kompresory, vzduchové chladiče, kompresory pro chladičí zařízení, čerpadla (stroje), dmychadla pro kompresi a součásti těchto strojů patřící do třídy 7, obráběcí stroje, kovoobráběcí stroje, kovová přídavná zařízení ke strojům, filtry na čištění chladičího vzduchu pro motory, filtry (součásti strojů a motorů), čerpadla (součásti strojů nebo motorů), čerpadla (stroje), sací čerpadla (stroje), výpustné kohouty, dmychadla pro stlačování, odsávání a přepravu plynů, foukací stroje, turbokompresory; (9) manometry, tlakoměry (manometry) pro ventily, vysokotlaké manometry, tlakoměry, manometry, tlakové snímače, tlakové spínače, teploměry, technické teploměry, průtokoměry, detektory, detektory netěsností, senzory, detektory a monitorovací nástroje, měřiče napětí, měřiče elektrického proudu, ampérmetry, měřicí senzory, senzory rosného bodu, regulátory tlaku; (35) reklama, marketing, zprostředkovatelská činnost v oblasti obchodu s výše uvedenými výrobky ve tř. 6 a 7, pomoc při řízení obchodní činnosti, marketingové služby, zprostředkování obchodních záležitostí (zákaznický servis, tj. zajišťování odbytu, zastupování při obchodních

záležitostech, sjednávání obchodních podmínek), vše v oblasti výrobků uvedených výše ve třídách 6 a 7, zprostředkování obchodních a dodavatelských služeb v oblasti stlačeného vzduchu a průmyslového chlazení, maloobchodní služby zaměřené na shora uvedené výrobky ve třídách 6 a 7, velkoobchodní služby zaměřené na shora uvedené výrobky ve třídách 6 a 7, katalogové maloobchodní služby zaměřené na shora uvedené výrobky ve třídách 6 a 7, on-line maloobchodní služby zaměřené na shora uvedené výrobky ve třídách 6 a 7, zásilkové maloobchodní služby (s výjimkou dopravy) zaměřené na shora uvedené výrobky ve třídách 6 a 7; (37) montáž, instalace, údržba a servis, záruční a pozáruční servis v oblasti stlačeného vzduchu a průmyslového chlazení, pronájem, rekonstrukce a opravy strojů a strojních zařízení, zejména kompresorů a tlakových zařízení a nádob, revize tlakových nádob, revize průmyslového chlazení, chladírenských strojů a strojních zařízení, opravy pump a čerpadel, obnova opotřebovaných nebo částečně zničených strojů.

Třídy výrobků a služeb:

6, 7, 9, 35, 37

(540)



(593) Obrazová

(111) **404187**

(220) 11.04.2024

(320) 11.04.2024

(442) 22.05.2024

(151) 28.08.2024

(730) **Kompresory Vzduchotechnika s.r.o.**, Plzeňská 169, Žebrák, 26753, CZ

(740) Mgr. Petr Bílý LL.M., advokát, Otýlie Beniškové 1664/14, Plzeň, Severní Předměstí, 30100

(210) O-592677

(591) Barevná

(511) (6) kovové koncovky, kovové svorky hadic, kovové armatury pro potrubní rozvody stlačeného vzduchu, kovové tlakové nádoby, hliníkové profily, kovové profily, kovové rozdělovače pro potrubní systémy, kovové příruby, pájecí kovy, kovové potrubní rozvody, kovové potrubní armatury, upevňovací kovové šrouby, kovové tlakové trubky, trubky (kovové), kovové objímky, kovové matice, kovové úchytky; (7) spojky na pneumatické přístroje, jednosměrné spojky pro stroje, hřídelové spojky jako součást strojů, strojové spojky (jiné než trubky), kovové spojky na trubky (části strojů), nekovové hadice k použití v hydraulických systémech ve strojích, kovové hadice na přenos hydraulické energie ve strojích, hydraulické ventily, adaptéry na potrubí (součásti strojů), koncovky tyčí s ložiskem, rourové spony jako části převodových zařízení, navijáky jako části strojů, řemeny do strojů, armatury na regulaci tlaku jako části strojů, armatury na parní kotle, ventily do strojů, pojistné ventily (části strojů), ventily (kohouty) (části strojů, motorů a hnacích strojů), zpětné kovové ventily (části strojů), zpětné kovové klapky (části strojů), axiální proudové ventilátory, kulové ventily jako součásti strojů, filtry (části strojů), olejové filtry do motorů, olejové filtry, filtry pro stroje, filtry na plyny (stroje), generátory, vložky do filtračních zařízení, cyklonové odlučovače, odvaděče kondenzátu, separátory kapalin, separátory na oddělení pevných látek od kapalin, separátory oleje (parní), regulátory (součást strojů), multiplikátory tlaku pro plyny, válce jako části strojů, ejektory, rotační pohony, pohony pro stroje, vibrátory (stroje) pro průmyslové účely, stříkací pistole, vzduchové stříkací pistole, odsávací čisticí stroje k použití ve výrobě, navijecí bubny (části strojů), trubky (přízpusobené části strojů), trubky jako vestavěné části strojů, spojky na stroje, lisovací nástroje (části strojů), rozdělovače pro rozvody jako části strojů, hnacích strojů nebo motorů, kovové spojky na hydraulické přístroje, motory na stlačený vzduch, stroje na stlačený vzduch, čerpadla na stlačený vzduch, vzduchové pistole (na stlačený vzduch) na vytlačování tmelů, stroje a strojní zařízení s mechanickým pohonem, zejména kompresory a jejich příslušenství, pneumatické a hydraulické nástroje a strojní součásti všeho druhu zařazené v této třídě, všechny kompresory obsažené v této třídě, a to šroubové a pístové kompresory, bezmazé pístové atmosférické kompresory pro vyfukování PET láhví, bezmazé kompresory pro dýchací vzduch, pístové kompresory pro stlačování speciálních plynů, vysokotlaké pístové atmosférické a

dotlačovací kompresory, vzduchové chladiče, kompresory pro chladicí zařízení, čerpadla (stroje), dmychadla pro kompresi a součásti těchto strojů patří do třídy 7, obráběcí stroje, kovoobráběcí stroje, kovová přídavná zařízení ke strojům, filtry na čištění chladicího vzduchu pro motory, filtry (součásti strojů a motorů), čerpadla (součásti strojů nebo motorů), čerpadla (stroje), sací čerpadla (stroje), výpustné kohouty, dmychadla pro stlačování, odsávání a přepravu plynů, foukací stroje, turbokompresory; (9) manometry, tlakoměry (manometry) pro ventily, vysokotlaké manometry, tlakoměry, manometry, tlakové snímače, tlakové spínače, teploměry, technické teploměry, průtokoměry, detektory, detektory netěsností, senzory, detektory a monitorovací nástroje, měřiče napětí, měřiče elektrického proudu, ampérmetry, měřicí senzory, senzory rosného bodu, regulátory tlaku; (35) reklama, marketing, zprostředkovatelská činnost v oblasti obchodu s výše uvedenými výrobky ve tř. 6 a 7, pomoc při řízení obchodní činnosti, marketingové služby, zprostředkování obchodních záležitostí (zákaznický servis, tj. zajišťování odbytu, zastupování při obchodních záležitostech, sjednávání obchodních podmínek), vše v oblasti výrobků uvedených výše ve třídách 6 a 7, zprostředkování obchodních a dodavatelských služeb v oblasti stlačeného vzduchu a průmyslového chlazení, maloobchodní služby zaměřené na shora uvedené výrobky ve třídách 6 a 7, velkoobchodní služby zaměřené na shora uvedené výrobky ve třídách 6 a 7, katalogové maloobchodní služby zaměřené na shora uvedené výrobky ve třídách 6 a 7, on-line maloobchodní služby zaměřené na shora uvedené výrobky ve třídách 6 a 7, zásilkové maloobchodní služby (s výjimkou dopravy) zaměřené na shora uvedené výrobky ve třídách 6 a 7; (37) montáž, instalace, údržba a servis, záruční a pozáruční servis v oblasti stlačeného vzduchu a průmyslového chlazení, pronájem, rekonstrukce a opravy strojů a strojních zařízení, zejména kompresorů a tlakových zařízení a nádob, revize tlakových nádob, revize průmyslového chlazení, chladírenských strojů a strojních zařízení, opravy pump a čerpadel, obnova opotřebovaných nebo částečně zničených strojů.

Třídy výrobků a služeb:

6, 7, 9, 35, 37

(540)

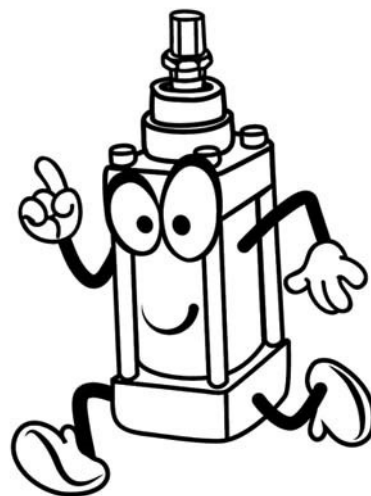

(593) Obrazová

(111) **404188**

(220) 11.04.2024

(320) 11.04.2024

(442) 22.05.2024

(151) 28.08.2024

(730) **FINVOX a.s.**, Na Florenci 2116/15, Praha 1, Nové Město, 11000, CZ

(740) HAVEL & PARTNERS s.r.o., advokátní kancelář, Mgr. Ivan Rámeš, advokát, Na Florenci 2116/15, Praha 1, Nové Město, 11000

(210) O-592680

(591) Barevná

(511) (35) reklamní, inzertní a propagační činnost, marketing, finanční marketing, organizační a ekonomické poradenství, poradenská činnost v oblasti risk managementu, poradenské služby v oblasti obchodní analýzy, poskytování služeb finančního srovnávání on-line; (36) pojišťovnictví, konzultační služby v oblasti financí a pojišťovnictví, služby v oblasti peněžnictví a pojišťovnictví včetně související zprostředkovatelské činnosti v těchto

oborech, služby v oblasti stavebního spojení, činnosti související s pojišťovací, zábrannou a zajišťovací činností, šetření ve finančních a pojistných záležitostech, likvidace pojistných událostí, finanční znalecké a odborné posudky a konzultace v rámci této třídy, finanční a investiční služby, hypoteční služby, penzijní poradenství.

Třídy výrobků a služeb:  
35, 36

(540)



(593) Obrazová

(111) **404189**

(220) 12.04.2024

(320) 12.04.2024

(442) 22.05.2024

(151) 28.08.2024

(730) **SINALUNGA s.r.o.**, Jamborova 3327/55, Brno, Židenice, 61500, CZ

(210) O-592690

(591) Barevná

(511) (35) pomoc v obchodní a podnikatelské činnosti, management a administrativní služby, reklamní, marketingové a propagační služby, obchodní zprostředkovatelské služby a obchodní informace pro spotřebitele; (39) balení a skladování zboží, informační, poradenské a rezervační služby v oblasti dopravy, parkování a uskladnění vozidel, parkoviště vozidel, kotviště, pronájem týkající se vozidel, přepravy a skladování, pronájem v souvislosti s dopravou a skladováním, rozvázkové služby (doprava); (43) poskytování jídla a nápojů, dočasné ubytování, hotely pro zvířata, informace o dočasném ubytování, poradenské a rezervační služby v oblasti ubytování, informační, poradenské a rezervační služby v oblasti poskytování jídla a pití, pronájem nábytku, povlečení, prostírání a vybavení k poskytování jídla a nápojů.

Třídy výrobků a služeb:  
35, 39, 43

(540)



(593) Obrazová

(111) **404190**

(220) 12.04.2024

(320) 12.04.2024

(442) 22.05.2024

(151) 28.08.2024

(730) **IBI-International spol. s r.o.**, Senovážné náměstí 1463/5, Praha 1, Nové Město, 11000, CZ

(210) O-592698

(511) (3) neléčivé kosmetické a toaletní přípravky, neléčivé přípravky pro ústní hygienu, parfumerní výrobky, éterické oleje, bělicí přípravky a další prací prostředky, přípravky na čištění, leštění a broušení; (5) farmaceutické, léčebné a veterinární přípravky, hygienické přípravky pro zdravotnické účely, dietetické potraviny a přípravky upravené pro léčebné či veterinární účely, potraviny pro kojenice a batolata, potravinové doplňky pro lidskou spotřebu a zvířata, náplasti, obvazové materiály a krytí, materiály pro plombování zubů, dentální vosky, dezinfekční přípravky, přípravky na hubení škůdců, fungicidy, herbicidy; (10) chirurgické, lékařské, stomatologické a veterinární přístroje a nástroje, umělé končetiny, oční a zubní protézy, ortopedické potřeby, materiály na sešívání ran, terapeutické a pomocné přístroje uzpůsobené pro osoby se zdravotním postižením, masážní přístroje, přístroje, zařízení a výrobky pro péči o kojenice, přístroje, zařízení a výrobky pro sexuální aktivity.

Třídy výrobků a služeb:  
3, 5, 10

(540)

**Libivac**

(592) Slovní

(111) **404191**

(220) 12.04.2024

(320) 12.04.2024

(442) 22.05.2024

(151) 28.08.2024

(730) **IBI-International spol. s r.o.**, Senovážné náměstí 1463/5, Praha 1, Nové Město, 11000, CZ

(210) O-592699

(511) (3) neléčivé kosmetické a toaletní přípravky, neléčivé přípravky pro ústní hygienu, parfumerní výrobky, éterické oleje, bělicí přípravky a další prací prostředky, přípravky na čištění, leštění a broušení; (5) farmaceutické, léčebné a veterinární přípravky, hygienické přípravky pro zdravotnické účely, dietetické potraviny a přípravky upravené pro léčebné či veterinární účely, potraviny pro kojenice a batolata, potravinové doplňky pro lidskou spotřebu a zvířata, náplasti, obvazové materiály a krytí, materiály pro plombování zubů, dentální vosky, dezinfekční přípravky, přípravky na hubení škůdců, fungicidy, herbicidy.

Třídy výrobků a služeb:  
3, 5

(540)

**Livak 8**

(592) Slovní

(111) **404192**

(220) 15.04.2024

(320) 15.04.2024

(442) 22.05.2024

(151) 28.08.2024

(730) **Kott Pavel**, Schoellerova 59/76, Praha 9, Třeboradice, 19600, CZ

(740) JUDr. Pavel Berger, advokát, Bělocerkevská 1037/38, Praha 10, Vršovice, 10000

(210) O-592736

(511) (25) trička s potiskem, sportovní trička s krátkým rukávem; (41) sportovní výcvik, sportovní aktivity, sportovní služby, provozování sportovních zařízení, organizování sportovních činností a sportovních soutěží, pořádání sportovních turnajů, pořádání sportovních soutěží, pronájem sportovního vybavení a zařízení, provozování tenisových kurtů, organizování tenisových turnajů, trénování sportů.

Třídy výrobků a služeb:  
25, 41

(540)



(593) Obrazová

(111) **404193**

(220) 15.04.2024

(320) 15.04.2024

(442) 22.05.2024

(151) 28.08.2024

(730) **POWERLUME ENERGY, s.r.o.**, náměstí I. P. Pavlova 1785/3, Praha 2, Nové Město, 12000, CZ

(740) Mgr. Liliana Křístková, advokátka, Pod Zvonáčkou 2240/8, Praha 2, Vinohrady, 12000

(210) O-592740

(511) (6) kovová střešní krytina obsahující fotovoltaické články; (9) solární baterie, solární baterie k průmyslovému použití, dobijecí baterie se solárním pohonem, solární baterie k použití v domácnosti, fotovoltaické články, fotovoltaické články, fotočlánky, kalibrované fotovoltaické referenční články.

Třídy výrobků a služeb:

6, 9

(540)

**Onergy**

(592) Slovní

(111) **404194**

(220) 15.04.2024

(320) 15.04.2024

(442) 22.05.2024

(151) 28.08.2024

(730) **Vágnr Roman**, Oblá 349/6, Brno, Nový Lískovec, 63400, CZ

(210) O-592742

(511) (9) počítačové hry (programy -); (28) deskové hry; (41) on-line hry prostřednictvím mobilních zařízení.

Třídy výrobků a služeb:

9, 28, 41

(540)

**DEJ GÓL!**

(592) Slovní

(111) **404195**

(220) 15.04.2024

(320) 15.04.2024

(442) 22.05.2024

(151) 28.08.2024

(730) **DVTM s.r.o.**, Jarolímkovo náměstí 971, Zlín, Malenovice, 76302, CZ

(210) O-592745

(511) (12) motocykly, skútry (motocykly), motokrosová motocykly, elektrické motocykly.

Třídy výrobků a služeb:

12

(540)

**DVmoto**

(592) Slovní

(111) **404196**

(220) 16.04.2024

(320) 16.04.2024

(442) 22.05.2024

(151) 28.08.2024

(730) **Majaland Praha s.r.o.**, Opletalova 1015/55, Praha 1, Nové Město, 11000, CZ

(210) O-592758

(511) (41) provozování heren, pořádání a moderování zábavních akcí, pořádání a vedení sportovních akcí, zábava, zábavní parky, zábavní služby poskytované ve virtuálním prostředí.

Třídy výrobků a služeb:

41

(540)

**Hopsaland**

(593) Obrazová

(111) **404197**

(220) 16.04.2024

(320) 16.04.2024

(442) 22.05.2024

(151) 28.08.2024

(730) **Majaland Praha s.r.o.**, Opletalova 1015/55, Praha 1, Nové Město, 11000, CZ

(210) O-592759

(511) (41) provozování heren, pořádání a moderování zábavních akcí, pořádání a vedení sportovních akcí, zábava, zábavní parky, zábavní služby poskytované ve virtuálním prostředí.

Třídy výrobků a služeb:

41

(540)

**Hopsa  
Land**

(593) Obrazová

(111) **404198**

(220) 16.04.2024

(320) 16.04.2024

(442) 22.05.2024

(151) 28.08.2024

(730) **Majaland Praha s.r.o.**, Opletalova 1015/55, Praha 1, Nové Město, 11000, CZ



- (210) O-592760  
(591) Barevná  
(511) (41) provozování heren, pořádání a moderování zábavních akcí, pořádání a vedení sportovních akcí, zábava, zábavní parky, zábavní služby poskytované ve virtuálním prostředí.

Třídy výrobků a služeb:  
41

(540)



(593) Obrazová

- (111) **404199**  
(220) 16.04.2024  
(320) 16.04.2024  
(442) 22.05.2024  
(151) 28.08.2024  
(730) **Majaland Praha s.r.o.**, Opletalova 1015/55, Praha 1, Nové Město, 11000, CZ  
(210) O-592761  
(591) Barevná  
(511) (41) provozování heren, pořádání a moderování zábavních akcí, pořádání a vedení sportovních akcí, zábava, zábavní parky, zábavní služby poskytované ve virtuálním prostředí.

Třídy výrobků a služeb:  
41

(540)



(593) Obrazová

- (111) **404200**  
(220) 16.04.2024  
(320) 16.04.2024  
(442) 22.05.2024  
(151) 28.08.2024  
(730) **Majaland Praha s.r.o.**, Opletalova 1015/55, Praha 1, Nové Město, 11000, CZ  
(210) O-592762  
(511) (41) provozování heren, pořádání a moderování zábavních akcí, pořádání a vedení sportovních akcí, zábava, zábavní parky, zábavní služby poskytované ve virtuálním prostředí.

Třídy výrobků a služeb:  
41

(540)

**HOPSALAND**

(592) Slovní

- (111) **404201**  
(220) 16.04.2024  
(320) 16.04.2024  
(442) 22.05.2024  
(151) 28.08.2024  
(730) **SAZKA a.s.**, Evropská 866/69, Praha 6, Vokovice, 16000, CZ  
(740) Halaxová & Halaxová TETRAPAT, Mgr. Eva Halaxová, Jinonická 804/80, Praha 5, Košíře, 15800

(210) O-592763

- (511) (16) papír, lepenka, reklamní, propagační výrobky z papíru (letáky, bločky, tašky) a užitkové výrobky z papíru určené pro propagaci (rozetky, papírové ubrousky), periodické i neperiodické publikace, tištěné informační, reklamní a propagační materiály v rámci této třídy určené pro propagaci, tiskárenské výrobky a kartonážní výrobky, a to krabice, data a databáze na papírových nosičích, psací potřeby, kalendáře, diáře, školní potřeby; (35) reklamní, inzertní a propagační činnost, včetně reklamní, inzertní a propagační činnosti kulturních a sportovních akcí, vyhledávání sponzorů, prodej reklamních a upomínkových předmětů; (38) provozování on-line komunikačních fór, podcasting, přenos podcastů, provozování on-line digitálních audio a video programů a s tím související zprostředkovatelské služby v rámci tř. 38; (41) pořádání a organizování kulturních, sportovních a společenských událostí, soutěží, spotřebitelských soutěží, organizování a pořádání vzdělávacích akcí, prezentace, semináře, interaktivní zábavní služby, zábavní služby v souvislosti s elektronickým sportem.

Třídy výrobků a služeb:  
16, 35, 38, 41

(540)

**SAZKA CHAMPS**

(592) Slovní

- (111) **404202**  
(220) 16.04.2024  
(320) 16.04.2024  
(442) 22.05.2024  
(151) 28.08.2024  
(730) **China Tobacco Guangxi Industrial Co., Ltd.**, No. 28 Beihe South Road, Nanning Guangxi Province, CN  
(740) JUDr. Tomáš Lejček MBA, patentový zástupce, Slezská 169/10, Praha 2, Vinohrady, 12000

(210) O-592764

- (511) (9) baterie do elektronických cigaret, nabíječky elektronických cigaret, nabíječky baterií pro elektronické cigarety, detektory kouře, nahrané počítačové programy, stahovatelné počítačové aplikace, elektrické baterie, bezdrátové nabíječky; (34) cigarety, tabák, tabák ke kouření, ústní vaporizéry pro kuřáky, odpařovací dýmky na cigarety netvořící kouř, přístroje na ohřívání tabáku pro účely inhalace, elektronické cigarety, kapaliny do elektronických cigaret [e-kapaliny], které obsahují příchutě v kapalně formě a používají se ke plnění náplní do elektronických cigaret, pouzdra na elektronické cigarety, kuřácké soupravy pro elektronické cigarety.

Třídy výrobků a služeb:  
9, 34

(540)



(593) Obrazová

- (111) **404203**  
(220) 16.04.2024  
(320) 16.04.2024  
(442) 22.05.2024  
(151) 28.08.2024  
(730) **China Tobacco Guangxi Industrial Co., Ltd.**, No. 28 Beihu South Road, Nanning Guangxi Province, CN  
(740) JUDr. Tomáš Lejček MBA, patentový zástupce, Slezská 169/10, Praha 2, Vinohrady, 12000  
(210) O-592765  
(511) (9) baterie do elektronických cigaret, nabíječky elektronických cigaret, nabíječky baterií pro elektronické cigarety, detektory kouře, nahané počítačové programy, stahovatelné počítačové aplikace, elektrické baterie, bezdrátové nabíječky; (34) cigarety, tabák, tabák ke kouření, ústní vaporizéry pro kuřáky, odpařovací dýmky na cigarety tvořící kouř, přístroje na ohřívání tabáku pro účely inhalace, elektronické cigarety, kapaliny do elektronických cigaret [e-kapaliny], které obsahují příchutě v kapalné formě a používají se k plnění náplní do elektronických cigaret, pouzdra na elektronické cigarety, kuřácké soupravy pro elektronické cigarety.

Třídy výrobků a služeb:  
9, 34

(540)



(593) Obrazová

- (111) **404204**  
(220) 16.04.2024  
(320) 16.04.2024  
(442) 22.05.2024  
(151) 28.08.2024  
(730) **China Tobacco Guangxi Industrial Co., Ltd.**, No. 28 Beihu South Road, Nanning Guangxi Province, CN  
(740) JUDr. Tomáš Lejček MBA, patentový zástupce, Slezská 169/10, Praha 2, Vinohrady, 12000  
(210) O-592767  
(511) (9) baterie do elektronických cigaret, nabíječky elektronických cigaret, nabíječky baterií pro elektronické cigarety, detektory kouře, nahané počítačové programy, stahovatelné počítačové aplikace, elektrické baterie, bezdrátové nabíječky; (34) cigarety, tabák, tabák ke kouření, ústní vaporizéry pro kuřáky, odpařovací dýmky na cigarety tvořící kouř, přístroje na ohřívání tabáku pro účely inhalace, elektronické cigarety, kapaliny do elektronických cigaret [e-kapaliny], které obsahují příchutě v kapalné formě a používají se k plnění náplní do elektronických cigaret, pouzdra na elektronické cigarety, kuřácké soupravy pro elektronické cigarety.

Třídy výrobků a služeb:  
9, 34

(540)



(593) Obrazová

- (111) **404205**  
(220) 16.04.2024  
(320) 16.04.2024  
(442) 22.05.2024  
(151) 28.08.2024  
(730) **China Tobacco Guangxi Industrial Co., Ltd.**, No. 28 Beihu South Road, Nanning Guangxi Province, CN  
(740) JUDr. Tomáš Lejček MBA, patentový zástupce, Slezská 169/10, Praha 2, Vinohrady, 12000  
(210) O-592768  
(511) (9) baterie do elektronických cigaret, nabíječky elektronických cigaret, nabíječky baterií pro elektronické cigarety, detektory kouře, nahané počítačové programy, stahovatelné počítačové aplikace, elektrické baterie, bezdrátové nabíječky; (34) cigarety, tabák, tabák ke kouření, ústní vaporizéry pro kuřáky, odpařovací dýmky na cigarety tvořící kouř, přístroje na ohřívání tabáku pro účely inhalace, elektronické cigarety, kapaliny do elektronických cigaret [e-kapaliny], které obsahují příchutě v kapalné formě a používají se k plnění náplní do elektronických cigaret, pouzdra na elektronické cigarety, kuřácké soupravy pro elektronické cigarety.

Třídy výrobků a služeb:  
9, 34

(540)

**ZHENLONG**

(592) Slovní

- (111) **404206**  
(220) 16.04.2024  
(320) 16.04.2024  
(442) 22.05.2024  
(151) 28.08.2024  
(730) **ST. NICOLAUS Group a.s.**, Trnavská cesta 100, 821 01 Bratislava - mestská časť Ružinov, SK  
(740) Jindyne s.r.o., U Statku 77, Mnichovo Hradiště, Hněvousice, 29501  
(210) O-592773  
(511) (30) káva, náhražky kávy, kávové nápoje; (35) maloobchodní a velkoobchodní služby s následujícími výrobky: mlýnky na kávu (jiné než na ruční pohon), elektrické kávovary, elektrické konvice, filtry na přípravu pitné vody, přístroje na filtraci vody, přístroje a zařízení na úpravu vody, papírové filtry na přípravu kávy, kávovary (neelektrické), konvice na kávu (ne elektrické), kávové servisy (stolní nádoby), ruční mlýnky na kávu, filtry na kávu (ne elektrické), káva, náhražky kávy, kávové nápoje, čaj, čajové nápoje, kakao, kakaové nápoje, čokoládové nápoje, pivo, nealkoholické nápoje, alkoholické nápoje (kromě piva); (43) restaurace, kavárny.

Třídy výrobků a služeb:  
30, 35, 43

(540)

**Coffeland**

(592) Slovní

- (111) **404207**  
(220) 16.04.2024  
(320) 16.04.2024  
(442) 22.05.2024  
(151) 28.08.2024  
(730) **ST. NICOLAUS Group a.s.**, Trnavská cesta 100, 821 01 Bratislava -

městská část Ružinov, SK  
(740) Jindyne s.r.o., U Statku 77, Mnichovo Hradiště, Hněvousice, 29501  
(210) O-592777  
(591) Barevná  
(511) (30) káva, náhražky kávy, kávové nápoje; (35) maloobchodní a velkoobchodní služby s následujícími výrobky: mlýnky na kávu (jiné než na ruční pohon), elektrické kávovary, elektrické konvice, filtry na přípravu pitné vody, přístroje na filtraci vody, přístroje a zařízení na úpravu vody, papírové filtry na přípravu kávy, kávovary (neelektrické), konvice na kávu (ne elektrické), kávové servisy (stolní nádoby), ruční mlýnky na kávu, filtry na kávu (ne elektrické), káva, náhražky kávy, kávové nápoje, čaj, čajové nápoje, kakao, kakaové nápoje, čokoládové nápoje, pivo, nealkoholické nápoje, alkoholické nápoje (kromě piva); (43) restaurace, kavárny.

Třídy výrobků a služeb:  
30, 35, 43

(540)



(593) Obrazová

(111) **404208**  
(220) 16.04.2024  
(320) 16.04.2024  
(442) 22.05.2024  
(151) 28.08.2024  
(730) **J.M. MODA, s.r.o.**, Masná 1324/1, Ostrava, Moravská Ostrava, 70200, CZ  
(210) O-592779  
(591) Barevná  
(511) (25) oděvy, obuv; (35) maloobchodní prodej textilního oblečení, například kalhoty, halenky, sukně, saka, bundy, kabáty, kostýmy.

Třídy výrobků a služeb:  
25, 35

(540)



(593) Obrazová

(111) **404209**  
(220) 17.04.2024

(320) 17.04.2024  
(442) 22.05.2024  
(151) 28.08.2024  
(730) **AMICA TRADE s.r.o.**, Pod Hybšankou 2818/3, Praha 5, Smíchov, 15000, CZ  
(740) JUDr. František Schulmann, advokát, Valentinská 92/3, Praha 1, Staré Město, 11000  
(210) O-592807  
(511) (16) etikety z papíru, podložky pod pивní sklenice, papírové ubrusy, tištěné jídelní lístky, účtenky, obalový materiál z papíru a lepenky zařazený do této třídy, reklamní propagační a informační materiál z papíru a z plastických hmot; (21) sklenice, pивní sklenice, papírové tácky, kelímky papírové a umělohmotné; (43) služby zajišťující stravování a nápoje.

Třídy výrobků a služeb:  
16, 21, 43

(540)

**Melichar Trost's restaurant**

(592) Slovní

(111) **404210**  
(220) 17.04.2024  
(320) 17.04.2024  
(442) 22.05.2024  
(151) 28.08.2024  
(730) **Jihočeský soubor písní a tanců ÚSVIT**, Dr. Stejskala 110/11, České Budějovice, České Budějovice 1, 37001, CZ  
(740) Mgr. Petr Bílý LL.M., advokát, Otýlie Beníškové 1664/14, Plzeň, Severní Předměstí, 30100  
(210) O-592808  
(511) (9) obsah s možností stažení a nahraný obsah, magnetické a elektronické nosiče nahrané i nenahrané, zvukové, zvukově-obrazové a obrazové záznamy, gramofonové desky, multimediální aplikace, a to elektronické publikace z oblasti kultury, CD-ROMy, hudební pásky, audio pásky, audio disky, optické disky, nahrané CD disky a DVD disky, videokazety, nahrané videokazety s hudbou, informační technologie a audiovizuální, multimediální a fotografické přístroje; (38) služby rozhlasového a televizního vysílání, provozování rozhlasového vysílání, šíření rozhlasových pořadů přes internet, rozhlasová komunikace, šíření informací veřejnými datovými sítěmi, např. internet, počítačová komunikace a přístup k internetu, telekomunikační služby, telefonní služby a mobilní telefonní služby, nahrávání fotografií, nahrávání videí; (41) služby v oblasti hudebních festivalů, organizování festivalů, organizování festivalů pro kulturní účely, akademie (vzdělávání), hudební produkce, informace o vzdělání, informace o zábavě, pořádání a uvádění koncertů, pořádání národních a mezinárodních festivalů taneční tvorby, pořádání výstav ke kulturním nebo vzdělávacím účelům, služby nahrávacího studia, služby poskytované orchestry, vydávání textů (s výjimkou reklamních), výroba rozhlasových a televizních programů, výroba filmů (s výjimkou reklamních), výuka, vzdělávací služby, zábava, organizace orchestrů a hudebních souborů, předprodej vstupenek, skládání a aranžování hudby, interpretace hudebního umění, provozování orchestru, výroba audiovizuálních záznamů, vyučování, pořádání seminářů, pronájem studia, pořádání školení, tvorba notových materiálů, podpora a rozvoj tanečního a jiného umění na domácí i mezinárodní úrovni pořádání tanečních kurzů, výchovných, vzdělávacích, zábavných, sportovních a společenských akcí, taneční tábory, hudební a pohybová výchova, tvorba choreografických děl.

Třídy výrobků a služeb:  
9, 38, 41

(540)

**folklorní soubor Úsvit**

(592) Slovní

(111) **404211**  
(220) 17.04.2024  
(320) 17.04.2024  
(442) 22.05.2024  
(151) 28.08.2024  
(730) **URBANON a.s.**, Purkyňova 71/99, Brno, Královo Pole, 61200, CZ  
(740) Mgr. Lukáš Dlabáček, patentový zástupce, Bolzanova 461/5, Brno, Černovice, 61800  
(210) O-592812  
(511) (36) služby nemovitostní (realitní služby), pronájem nemovitostí a majetku, poskytování informací o nemovitostech, poskytování informací týkajících se realitních záležitostí prostřednictvím internetu, správa budov, správa

pozemků, správa investic, správa majetku, správa nemovitostí; (37) developéřské služby (stavebnictví), stavební služby, stavební poradenství, stavební informace (poskytování-), budování staveb, údržba staveb, izolace staveb, opravy staveb, údržba nemovitostí, údržba budov; (42) architektonické a inženýrské služby, projektování staveb, architektonické poradenství, architektonický design, stavební design, stavební inženýrství, stavební návrhy, rozpočtování staveb; (43) ubytovací služby hotelového typu, dočasné ubytování, služby zajišťující stravování a nápoje.

Třídy výrobků a služeb:  
36, 37, 42, 43

(540)

# URBANON

(593) Obrazová

(111) **404212**

(220) 18.04.2024

(320) 18.04.2024

(442) 22.05.2024

(151) 28.08.2024

(730) **DICOFARM S.P.A.**, Via del Casale della Marcigliana, 29, Roma, 00138, IT

(740) HAVEL & PARTNERS s.r.o., Mgr. Ivan Rámeš, advokát, Na Florenci 2116/15, Praha 1, Nové Město, 11000

(210) O-592835

(511) (5) farmaceutika, nutraceutika pro lidi, veterinární přípravky a látky, nutraceutika pro zvířata, hygienické přípravky k léčebným účelům, dietetické potraviny pro léčebné účely, dietetické potraviny přizpůsobené k veterinárnímu použití, potraviny pro batolata, sušené kojenecké mléko, sušené mléko pro výživu kojců a batolat, výživové doplňky, vitamínové doplňky, potravinové doplňky pro zvířata, náplasti, obvazový materiál, zubní materiály na vyplňování zubů, materiály na zubní otisky, dezinfekční přípravky, přípravky na hubení škůdců, fungicidy, biologické herbicidy.

Třídy výrobků a služeb:  
5

(540)

## DICOFLOR

(592) Slovní

(111) **404213**

(220) 18.04.2024

(320) 18.04.2024

(442) 22.05.2024

(151) 28.08.2024

(730) **DICOFARM S.P.A.**, Via del Casale della Marcigliana, 29, Roma, 00138, IT

(740) HAVEL & PARTNERS s.r.o., Mgr. Ivan Rámeš, advokát, Na Florenci 2116/15, Praha 1, Nové Město, 11000

(210) O-592836

(511) (5) farmaceutika, nutraceutika pro lidi, veterinární přípravky a látky, nutraceutika pro zvířata, hygienické přípravky k léčebným účelům, dietetické potraviny pro léčebné účely, dietetické potraviny přizpůsobené k veterinárnímu použití, potraviny pro batolata, sušené kojenecké mléko, sušené mléko pro výživu kojců a batolat, výživové doplňky, vitamínové doplňky, potravinové doplňky pro zvířata, náplasti, obvazový materiál, zubní materiály na vyplňování zubů, materiály na zubní otisky, dezinfekční přípravky, přípravky na hubení škůdců, fungicidy, biologické herbicidy.

Třídy výrobků a služeb:  
5

(540)

## DICOPEG

(592) Slovní

(111) **404214**

(220) 18.04.2024

(320) 18.04.2024

(442) 22.05.2024

(151) 28.08.2024

(730) **Svatý Florián - Dobrovolní hasiči roku, z. s.**, Zubatého 685/1, Brno, Zábřdovice, 61400, CZ

(210) O-592842

(591) Barevná

(511) (35) reklama a propagace, reklama a marketing, reklama on-line, dodavatelské služby pro třetí osoby [nákup výrobků a služeb pro jiné podniky], obchodní propagace, reklama; (41) organizování slavnostních společenských akcí, organizování soutěží, organizování konferencí, výstav pro kulturní a vzdělávací účely a soutěží.

Třídy výrobků a služeb:  
35, 41

(540)



(593) Obrazová

(111) **404215**

(220) 18.04.2024

(320) 18.04.2024

(442) 22.05.2024

(151) 28.08.2024

(730) **Svatý Florián - Dobrovolní hasiči roku, z. s.**, Zubatého 685/1, Brno, Zábřdovice, 61400, CZ

(210) O-592843

(511) (35) reklama a propagace, reklama a marketing, reklama on-line, dodavatelské služby pro třetí osoby [nákup výrobků a služeb pro jiné podniky], obchodní propagace, reklama; (41) organizování slavnostních společenských akcí, organizování soutěží, organizování konferencí, výstav pro kulturní a vzdělávací účely a soutěží.

Třídy výrobků a služeb:  
35, 41

(540)



(593) Obrazová

- (111) **404216**  
(220) 18.04.2024  
(320) 18.04.2024  
(442) 22.05.2024  
(151) 28.08.2024  
(730) **DICOFARM S.P.A.**, Via del Casale della Marcigliana, 29, Roma, 00138, IT
- (740) HAVEL & PARTNERS s.r.o., Mgr. Ivan Rámeš, advokát, Na Florenci 2116/15, Praha 1, Nové Město, 11000
- (210) O-592845
- (511) (5) farmaceutika, nutraceutika pro lidi, veterinární přípravky a látky, nutraceutika pro zvířata, hygienické přípravky k léčebným účelům, dietetické potraviny pro léčebné účely, dietetické potraviny přizpůsobené k veterinárnímu použití, potraviny pro batolata, sušené kojenecké mléko, sušené mléko pro výživu kojců a batolat, výživové doplňky, vitamínové doplňky, potravinové doplňky pro zvířata, náplasti, obvazový materiál, zubní materiály na vyplňování zubů, materiály na zubní otisky, dezinfekční přípravky, přípravky na hubení škůdců, fungicidy, biologické herbicidy; (42) vědecký výzkum, poradenské služby v oblasti vědeckého výzkumu, poskytování vědeckých informací, biologický výzkum, služby v oblasti chemického výzkumu a analýz, genetický výzkum, vědecký výzkum v oblasti genetiky, vědecký výzkum v oblasti kosmetiky, výzkum potravin, výzkum v oblasti farmaceutik, výzkum a vývoj v oblasti biotechnologie, výzkum a vývoj výrobků, analytické a výzkumné služby v průmyslu, design a vývoj softwaru.

Třídy výrobků a služeb:  
5, 42

(540) **DICOFARM**

(592) Slovní

- (111) **404217**  
(220) 19.04.2024  
(320) 19.04.2024  
(442) 22.05.2024  
(151) 28.08.2024  
(730) **Papoušek Petr JUDr., MBA, advokát**, Dukelských hrdinů 976/12, Praha 7, Holešovice, 17000, CZ
- (210) O-592851
- (511) (3) neléčivé kosmetické a toaletní přípravky, neléčivé přípravky pro ústní hygienu, parfumerní výrobky, éterické oleje, bělicí přípravky a další prací prostředky, přípravky na čištění, leštění a broušení; (5) farmaceutické, léčebné a veterinární přípravky, hygienické přípravky pro zdravotnické účely, dietetické potraviny a přípravky upravené pro léčebné či veterinární účely, potraviny pro kojenec a batolata, potravinové doplňky pro lidskou spotřebu a zvířata, náplasti, obvazové materiály a krytí, materiály pro plombování zubů, dentální vosky, dezinfekční přípravky, přípravky na hubení škůdců, fungicidy, herbicidy; (10) chirurgické, lékařské,

stomatologické a veterinární přístroje a nástroje, umělé končetiny, oční a zubní protézy, ortopedické potřeby, materiály na sešívání ran, terapeutické a pomocné přístroje uzpůsobené pro osoby se zdravotním postižením, masážní přístroje, přístroje, zařízení a výrobky pro péči o kojenec, přístroje, zařízení a výrobky pro sexuální aktivity.

Třídy výrobků a služeb:  
3, 5, 10

(540)

**Luivac 8**

(592) Slovní

- (111) **404218**  
(220) 19.04.2024  
(320) 19.04.2024  
(442) 22.05.2024  
(151) 28.08.2024  
(730) **Papoušek Petr JUDr., MBA, advokát**, Dukelských hrdinů 976/12, Praha 7, Holešovice, 17000, CZ
- (210) O-592852
- (511) (3) neléčivé kosmetické a toaletní přípravky, neléčivé přípravky pro ústní hygienu, parfumerní výrobky, éterické oleje, bělicí přípravky a další prací prostředky, přípravky na čištění, leštění a broušení; (5) farmaceutické, léčebné a veterinární přípravky, hygienické přípravky pro zdravotnické účely, dietetické potraviny a přípravky upravené pro léčebné či veterinární účely, potraviny pro kojenec a batolata, potravinové doplňky pro lidskou spotřebu a zvířata, náplasti, obvazové materiály a krytí, materiály pro plombování zubů, dentální vosky, dezinfekční přípravky, přípravky na hubení škůdců, fungicidy, herbicidy; (10) chirurgické, lékařské, stomatologické a veterinární přístroje a nástroje, umělé končetiny, oční a zubní protézy, ortopedické potřeby, materiály na sešívání ran, terapeutické a pomocné přístroje uzpůsobené pro osoby se zdravotním postižením, masážní přístroje, přístroje, zařízení a výrobky pro péči o kojenec, přístroje, zařízení a výrobky pro sexuální aktivity.
- Třídy výrobků a služeb:  
3, 5, 10

(540)

**Luivac NEO**

(592) Slovní

- (111) **404219**  
(220) 19.04.2024  
(320) 19.04.2024  
(442) 22.05.2024  
(151) 28.08.2024  
(730) **Blue Rosemarine Development s.r.o.**, Evropská 866/71, Praha 6, Vokovice, 16000, CZ
- (740) TaylorWessing ejn|wjc advokáti v.o.s., Mgr. Karin Pomaizlová, advokátka, U Prašné brány 1078/1, Praha 1, Staré Město, 11000
- (210) O-592855
- (511) (35) reklamní, inzertní a propagační činnost, marketing, marketingové studie; (36) realitní kancelář, správa budov, investorská činnost ve výstavbě, inkasování nájemného, pronájem a správa nemovitostí, pronájem kanceláří, pronájem bytových a nebytových prostor, oceňování nemovitostí; (37) služby zajišťující řádný provoz nemovitostí, bytů a nebytových prostor v této třídě, a to opravy a údržba výtahů, opravy a údržba staveb, úklidové služby.

Třídy výrobků a služeb:  
35, 36, 37

(540)

**Bydlení Meta Court**

(592) Slovní

- (111) **404220**  
(220) 19.04.2024  
(320) 19.04.2024  
(442) 22.05.2024  
(151) 28.08.2024  
(730) **Blue Rosemarine Development s.r.o.**, Evropská 866/71, Praha 6, Vokovice, 16000, CZ
- (740) TaylorWessing ejn|wjc advokáti v.o.s., Mgr. Karin Pomaizlová, advokátka, U Prašné brány 1078/1, Praha 1, Staré Město, 11000
- (210) O-592856

(511) (35) reklamní, inzertní a propagační činnost, marketing, marketingové studie; (36) realitní kancelář, správa budov, investorská činnost ve výstavbě, inkasování nájemného, pronájem a správa nemovitostí, pronájem kanceláří, pronájem bytových a nebytových prostor, oceňování nemovitostí; (37) služby zajišťující řádný provoz nemovitostí, bytů a nebytových prostor v této třídě, a to opravy a údržba výtahů, opravy a údržba staveb, úklidové služby.

Třídy výrobků a služeb:  
35, 36, 37

(540) **Bydlení Meta Towers**

(592) Slovní

(111) **404221**

(220) 22.04.2024

(320) 22.04.2024

(442) 22.05.2024

(151) 28.08.2024

(730) **Startink s.r.o.**, Lyčkovo náměstí 508/7, Praha 8, Karlín, 18600, CZ

(740) **MAAARS advokáti s.r.o.**, Kubelíkova 1089/22, Praha 3, Žižkov, 13000

(210) O-592896

(591) Barevná

(511) (35) administrativní služby, administrativní podpora a zpracování dat [služby], poradenské a informační služby v oblasti účetnictví, vedení účetních knih a účetní služby, pomoc v obchodní a podnikatelské činnosti, management a administrativní služby, finanční audit, reklamní a marketingové služby, průzkum trhu a marketingové studie, marketingové analýzy a průzkumy, provádění obchodních průzkumů, zpracování výsledků obchodních průzkumů, obchodní zprostředkovatelské služby, obchodní zprostředkovatelské služby v oblasti propojování potenciálních soukromých investorů s podnikateli, kteří potřebují financování, analýzy a oceňování podniků, reklama, včetně online reklamy na počítačové síti, optimalizace návštěvnosti webových stránek, pomoc při řízení obchodní činnosti, poradenské služby pro obchodní vedení, poradenství v oblasti komunikační strategie při styku s veřejností, poradenství v oblasti řízení a organizace podniku, poradenství v oblasti řízení lidských zdrojů, poradenství v oblasti organizování a řízení obchodní činnosti, poskytování informací o obchodních kontaktech, poskytování služeb průzkumu trhu, PPC reklama, profesionální obchodní poradenství, propagace, psaní reklamních textů, poradenství ohledně nábory zaměstnanců, nábor zaměstnanců, sjednávání obchodních smluv pro jiné osoby, služby spojené s podáváním daňových příznání, služby v oblasti firemní komunikace, šíření reklamních a propagačních materiálů, daňové poradenství (účetnictví), vyhotovování hospodářských prognóz, zprostředkování obchodních informací, zprostředkování zaměstnání, konzultační a poradenské služby v oboru obchodní strategie, obchodní analýzy, informační služby a průzkumy trhu, řízení podnikatelských projektů, řízení obchodních projektů pro třetí osoby; (36) administrativní služby v oblasti investic, finanční, peněžní a bankovní služby, oceňování a odhady (daňové), ekonomická a finanční analýza, finanční poradenské služby v oblasti daní, finanční poradenství, služby týkající se průzkumu v oblasti financí.

Třídy výrobků a služeb:  
35, 36

(540)

**Startink**

(593) Obrazová

(111) **404222**

(220) 22.04.2024

(320) 22.04.2024

(442) 22.05.2024

(151) 28.08.2024

(730) **ARYKA IN-WEST a.s.**, Na Harfě 203/1, Praha 9, Vysočany, 19000, CZ

(210) O-592898

(591) Barevná

(511) (37) instalace, údržba a opravy poplašných zařízení proti vloupání, instalace a opravy požárních hlásičů, instalace systémů kontroly vstupu; (42) projektování ve výstavbě, počítačové programování, tvorba, údržba a adaptace softwaru.

Třídy výrobků a služeb:  
37, 42

(540)

**ARYKA**  
**IN-WEST a.s.**



(593) Obrazová

(111) **404223**

(220) 26.04.2024

(320) 26.04.2024

(442) 22.05.2024

(151) 28.08.2024

(730) **POWERLUME ENERGY, s.r.o.**, náměstí I. P. Pavlova 1785/3, Praha 2, Nové Město, 12000, CZ

(740) **Mgr. Liliána Křístková, advokátka**, Pod Zvonařkou 2240/8, Praha 2, Vinohrady, 12000

(210) O-593009

(591) Barevná

(511) (6) kovová střešní krytina obsahující fotovoltaické články; (9) fotovoltaické články, fotočlánky, fotovoltaické články, kalibrované fotovoltaické referenční články, solární baterie, solární baterie k průmyslovému použití, dobíjecí baterie se solárním pohonem, solární baterie k použití v domácnosti.

Třídy výrobků a služeb:  
6, 9

(540)



**Onergy**

(593) Obrazová

## Zápisy licenčních smluv k ochranným známkám

V této kapitole jsou zveřejněny zápisy licenčních smluv podle ustanovení § 18 odst. 1 zákona č. 441/2003 Sb.

Číslo zápisu (111)	Vlastník (730)	Nabyvatel licence (791)	Druh licence (793)	Datum uzavření licenční smlouvy (793)	S účinností od data (580)
242038	Správa Pražského hradu, Hrad I. nádvoří 1, Praha 1, Hradčany, 11900, CZ	M Hotel, s.r.o., Platněřská 111/19, Praha 1, Staré Město, 11000, CZ	výhradní	31.07.2024	30.08.2024

## Ochranné známky zrušené a prohlášené za neplatné

Tato kapitola obsahuje údaje o rozhodnutích o zrušení ochranné známky na základě ustanovení § 31 zákona č. 441/2003 Sb. nebo o prohlášení ochranné známky za neplatnou na základě ustanovení § 32 zákona č. 441/2003 Sb. Existuje-li důvod zrušení/prohlášení ochranné známky za neplatnou pouze ve vztahu k některým z výrobků nebo služeb, Úřad ochrannou známku zruší/prohlásí za neplatnou pouze pro tyto výrobky nebo služby. Údaje o výsledku rozhodnutí (zrušení ochranné známky, částečné zrušení ochranné známky, prohlášení ochranné známky za neplatnou, prohlášení ochranné známky za částečně neplatnou) jsou uvedeny za datem právní moci rozhodnutí s názvem "Datum právní moci rozhodnutí/výsledek rozhodnutí".

(111) 343531  
(540)



(594) Kombinovaná  
13.08.2024 / NABYTÍ P.M. - ČÁSTEČNÉ ZRUŠENÍ OZ

---

(111) 367166  
(540)

**BOHEMQUA**

(592) Slovní  
27.08.2024 / NABYTÍ P.M. - ZRUŠENÍ OZ

---



## Přehled obnov zápisu ochranných známek

Kapitola obsahuje údaje o ochranných známkách, u kterých byl na žádost vlastníka obnoven zápis podle ustanovení § 28 odst. 2 zákona č. 441/2003 Sb.

Číselný přehled (111)											
151740	162584	183478	186793	186794	186796	186797	189768	193674	196181	197753	198671
208124	270361	270439	270445	271268	271392	272236	272974	273134	273135	273136	273211
273416	274803	275214	275239	275722	275849	276220	276885	277167	277664	277931	279658
279945	280136	281064	281732	287446	288201	288202	318053	342909	344108	344448	344480
344581	344598	345128	345221	345357	345412	345572	345706	345794	346206	346323	346554
346950	347487	347515	347542	347705	347714	348418	348457	348555	348561	348644	348747
348795	349048	349146	349177	349517	349884	352041	352251	352299	352431	353018	353659
354694	354886	355863	356238	357820	381228						

## Obnovy zápisu ochranných známek

(111) **151740**  
(220) 23.10.1954  
(151) 13.12.1954  
(540)

**ZKL**

(592) Slovní  
(730) **ZKL, a.s.**, Jedovnická 2346/8, Brno, Líšeň, 62800, CZ  
(740) Kania, Sedlák, Smola, s.r.o., Mendlovo náměstí 907/1a, Brno, Staré Brno, 60300  
(511) (7) valivá ložiska.  
Třídy výrobků a služeb:  
7  
(210) O-3490

(111) **186794**  
(220) 12.09.1994  
(151) 19.07.1995  
(540)

**LAGAVULIN**

(592) Slovní  
(730) **Diageo Scotland Limited**, 11 Lochside Place, Edinburgh, Scotland EH12 9HA, GB  
(740) KOREJZOVA LEGAL v.o.s., JUDr. Petra Sauvage de Brantes, advokátka, Korunní 810/104, Praha 10, Vinohrady, 10100  
(511) (33) vína, destiláty a likéry.  
Třídy výrobků a služeb:  
33  
(210) O-92516

(111) **162584**  
(220) 06.09.1974  
(151) 11.11.1975  
(540)

**DOLBY**

(592) Slovní  
(730) **Dolby Laboratories Licensing Corporation**, Market Street 1275, San Francisco, 94103, CA, US  
(740) Mgr. Jan Ježek, Na Poříčí 1079/3a, Praha 1, Nové Město, 11000  
(511) (9) elektronické přístroje, magnetofonické pásky, gramofonové desky, kinematografické zvukové záznamy, obrazové a jiné záznamy zvukových signálů.  
Třídy výrobků a služeb:  
9  
(210) O-48121

(111) **186796**  
(220) 12.09.1994  
(151) 19.07.1995  
(540)

**TALISKER**

(592) Slovní  
(730) **Diageo Scotland Limited**, 11 Lochside Place, Edinburgh, Scotland EH12 9HA, GB  
(740) KOREJZOVA LEGAL v.o.s., JUDr. Petra Sauvage de Brantes, advokátka, Korunní 810/104, Praha 10, Vinohrady, 10100  
(511) (33) vína, destiláty a likéry.  
Třídy výrobků a služeb:  
33  
(210) O-92517

(111) **183478**  
(220) 18.10.1994  
(151) 16.03.1995  
(540)

**HUSQVARNA**

(592) Slovní  
(730) **HUSQVARNA AB**, Drottninggatan 1, HUSKVARNA, 561 82, SE  
(740) Čermák a spol., JUDr. Karel Čermák Ph.D., LL.M., Elišky Peškové 735/15, Praha 5, Smíchov, 15000  
(511) Motorové pily, řetězové pily, motorové pily prořezávající načisto a prořezávací pily, rotační kultivátory, sekačky na trávniky a šicí stroje. Ruční nástroje a nářadí zahrnuté ve tř. 8, vše pro použití v lese a zahradnictví. Ochranné oděvy protiúrazové, ochranné helmy, měřicí přístroje. Ochranné oděvy a jejich součásti (ne proti úrazu nebo poranění) pro práci v lese, nepromokavé oděvy a jejich součásti, spodní prádlo a jeho součásti, boty, ponožky a rukavice.  
Třídy výrobků a služeb:  
7, 8, 9, 25  
(210) O-93329

(111) **186797**  
(220) 12.09.1994  
(151) 19.07.1995  
(540)

**DALWHINNIE**

(592) Slovní  
(730) **Diageo Scotland Limited**, 11 Lochside Place, Edinburgh, Scotland EH12 9HA, GB  
(740) KOREJZOVA LEGAL v.o.s., JUDr. Petra Sauvage de Brantes, advokátka, Korunní 810/104, Praha 10, Vinohrady, 10100  
(511) (33) vína, destiláty a likéry.  
Třídy výrobků a služeb:  
33  
(210) O-92518

(111) **186793**  
(220) 12.09.1994  
(151) 19.07.1995  
(540)

**OBAN**

(592) Slovní  
(730) **Diageo Scotland Limited**, 11 Lochside Place, Edinburgh, Scotland EH12 9HA, GB  
(740) KOREJZOVA LEGAL v.o.s., JUDr. Petra Sauvage de Brantes, advokátka, Korunní 810/104, Praha 10, Vinohrady, 10100  
(511) (33) vína, destiláty a likéry.  
Třídy výrobků a služeb:  
33  
(210) O-92519

(111) **189768**  
(220) 14.09.1994  
(151) 29.04.1996  
(540)

**X - TERGE**

(594) Slovní grafická  
(730) **XINTEX Czech, spol. s r. o.**, Roztylská 1860/1, Praha 4, Chodov, 14800, CZ  
(511) (3) koncentrovaný víceúčelový prostředek pro čištění povrchu a deodorizaci.  
Třídy výrobků a služeb:  
3  
(210) O-92613

(111) **193674**  
(220) 01.11.1994  
(151) 25.09.1996  
(540)

**CABELA'S**

(592) Slovní  
(730) **CABELA'S LLC**, 2500 E. Kearney St., Springfield, MO 65898, MO, US  
(740) Rott, Růžička & Guttman s.r.o., Výskočilova 1566, Praha 4, Michle, 14000  
(511) (22) rybářské sítě; (28) rybářské náčiní, zejm. pruty, vlasce, navijáky, mušky, třpytky, umělé návnady všeho druhu, háčky, podběráky, vybavení pro lukostřelce, zejm. luky, šípy, pouzdra na luky, napínáky na luky, toulce a závěsy na luky.  
Třídy výrobků a služeb:  
22, 28  
(210) O-93692

(111) **196181**  
(220) 04.11.1994  
(151) 02.01.1997  
(540)



(594) Kombinovaná  
(730) **CFFT - Care For Fuel Technology s.r.o.**, Podnikatelská 565, Praha 9, Běchovice, 19011, CZ  
(740) BOHEMIA PATENT, Ing. Jana Vandělíková, Petrská 1136/12, Praha 1, Nové Město, 11000  
(511) (6) zabezpečovací ventily, rychlospojky, hadice a další příslušenství cisternových automobilů a čerpacích hadic ve tř.6; (9) měřicí přístroje, kupř. pro měření průtoku a výšky hladiny, elektronické zabezpečovací zařízení; (11) zařízení pro rekuperaci par; (37) servisní činnost měřících přístrojů a zařízení; (42) provádění kalibrace - kupř. kalibrace nádrží, kalibrace měřidel na pohonné látky.  
Třídy výrobků a služeb:  
6, 9, 11, 37, 42  
(210) O-93797

(111) **197753**  
(220) 03.05.1995  
(151) 25.02.1997  
(540)



(594) Kombinovaná  
(730) **SCONTO Nábytek s.r.o.**, Jeremiášova 947/16, Praha 5, Stodůlky, 15500, CZ  
(511) (7) myčky nádobí, pračky; (8) nože, vidličky, lžíce, výkvy v jiné třídě neuvedené; (11) přístroje pro osvětlení, pro vaření, přístroje chladící, pro sušení; (20) nábytek, zrcadla, rámy; (21) náčiní a nádoby pro domácnost a kuchyni, zboží ze skla, porcelánu a keramiky pro domácnost a kuchyni, umělecké předměty ze skla, porcelánu a keramiky; (24) tkaniny a textilní látky, pokrývky ložní, ubrusy; (27) koberce, rohožky, rohože, linoleum a jiné obklady podlah, tapety.  
Třídy výrobků a služeb:  
7, 8, 11, 20, 21, 24, 27

(210) O-99864

(111) **198671**  
(220) 23.06.1995  
(151) 27.03.1997  
(540)

**TAXMENI**

(592) Slovní  
(730) **Čvančara Jaroslav**, Kubelíkova 1150/48, Praha 3 - Žižkov, 13005, CZ  
(511) (41) koncertní a ediční činnost.  
Třídy výrobků a služeb:  
41  
(210) O-101509

(111) **208124**  
(220) 31.05.1995  
(151) 25.03.1998  
(540)

**ART-STYLE**

(592) Slovní  
(730) **Bílý Jan Ing.**, č. p. 294, Nové Dvory, 28531, CZ  
(740) PROPATENT, JUDr. Matěj Sedláček, Pod Pekařkou 107/1, Praha 4, Podolí, 14700  
(511) (20) výroba nábytku.  
Třídy výrobků a služeb:  
20  
(210) O-100724

(111) **270361**  
(220) 14.07.2004  
(151) 28.02.2005  
(540)

**ELKO EP Products - "Always more!"**

(592) Slovní  
(730) **ELKO EP UTILITY, s.r.o.**, Palackého 493, Holešov, Vsetuly, 76901, CZ  
(740) Ing. Dušan Kendereski, patentový zástupce, Tuřanka 1583/115g, Brno, Slatina, 62700  
(511) (9) akustická poplašná zařízení, ampérmetry, bzučáky, elektrické cívky, časové spínače s výjimkou pro hodinářství, článkové přepínače elektronické, dálkové ovladače, detektory, elektrické dráty, elektrické dveřní zvonky, elektrické měniče, elektrické spojky, svorky a konektory, elektrická zařízení pro dálkové ovládání průmyslových procesů, elektrolyzéry, jističe, pojistky, měřicí přístroje, odbočnice, odbočné krabice (elektrotechnika), přerušovače, vypínače, elektrická relé, regulátory světla, reostaty, stmívače elektrické, spínače, termostaty, tlačítka ke zvonkům, zesilovače; (35) pořádání výstav k obchodním a reklamním účelům; činnost reklamní a inzertní; průzkum a analýzy trhů; kopírování dokumentů; distribuce zboží k reklamním účelům; aranžérství - aranžování výkladů, marketing, automatizované zpracování dat; (37) instalace a opravy elektrických spotřebičů; (42) vývoj a výzkum nových výrobků.  
Třídy výrobků a služeb:  
9, 35, 37, 42  
(210) O-356207

(111) **270439**  
(220) 30.08.2004  
(151) 28.02.2005  
(540)



(594) Kombinovaná  
(591) Barevná  
(730) **Kovářík Zdeněk Ing.**, Jarov 55, 33151, CZ  
(740) Langrova, s.r.o., Skrétova 1011/48, Plzeň, Jižní Předměstí, 30100  
(511) (31) osivo, půdní substráty, rašelina, keře, stromy k výsadbě, trvalky, přírodní trávníky; (37) zakládání a údržba zeleně, arboristika, ošetřování stromů; (44) péče o stromy a krajinu, poradenská činnost a zaškolování v této oblasti.

Třídy výrobků a služeb:  
31, 37, 44

(210) O-358833

(111) **270445**  
(220) 03.09.2004  
(151) 28.02.2005  
(540)



(594) Kombinovaná  
(591) Barevná  
(730) **Mattoni 1873 a.s.**, Horova 1361/3, Karlovy Vary, 36001, CZ  
(740) JUDr. Josef Mrázek, advokát, Pernerova 293/11, Praha 8, Karlín, 18600  
(511) (32) minerální vody, stolní vody, limonády, piva, šumivé nápoje, šťávy ovocné, sirupy, výrobky z minerálních vod a jiné nealkoholické nápoje; (35) propagační, reklamní a inzertní činnost.

Třídy výrobků a služeb:  
32, 35

(210) O-358991

(111) **271268**  
(220) 25.08.2004  
(151) 29.03.2005  
(540)

## SNĚHOVÉ KRÁLOVSTVÍ

(592) Slovní  
(730) **Hrabal Miroslav**, 5. května 1551, Rožnov pod Radhoštěm, 75661, CZ  
(740) BOHEMIA PATENT, Ing. Jana Vandělková, Petrská 1136/12, Praha 1, Nové Město, 11000  
(511) (35) pomoc při řízení obchodní činnosti, obchodní a/nebo podnikatelské informace (poskytování), organizování obchodních a/nebo komerčních výstav, veletrhů, reklama a propagace, reklama on - line v počítačové síti, rozšiřování reklamních materiálů, umělecká agentura; (41) agentury umělecké a/nebo módní, organizování a plánování živých vystoupení, večírků, kulturních a/nebo vzdělávacích výstav, soutěží, výroba divadelních a/nebo jiných představení, pronájem zvukových nahrávacích zařízení, zábavné parky, zábava a pobavení, výchovné a vzdělávací služby, vyučování a výuka, vydávání elektronických knih a časopisů on - line, vydávání textů, předprodej vstupenek, psaní scénářů, služby pro oddech a

rekreaci, informace o rekreaci; (42) umělecký a grafický design, navrhování obalů, průmyslový design, architektonické poradenství, projektové studie technické.

Třídy výrobků a služeb:  
35, 41, 42

(210) O-358769

(111) **271392**  
(220) 16.09.2004  
(151) 29.03.2005  
(540)



(594) Kombinovaná  
(591) Barevná  
(730) **REMERX s.r.o.**, č. ev. 248, Lipová, 76321, CZ  
(740) Mgr. Lukáš Dlabáček, patentový zástupce, Bolzanova 461/5, Brno, Černovice, 61800  
(511) (11) zařízení k osvětlení jízdních kol, tříkolek, invalidních vozíků a jiných nemotorových dopravních prostředků, cyklistické svítlny, cyklistické svítlny poháněné dynamem, cyklistická směrová světla, cyklistické reflektory, signalizační světla k jízdním kolům; (12) příslušenství a doplňky pro jízdní kola z kovu, jízdní kola, bezpečnostní ráfky, ráfky, náboje, paprsky, matice paprsku kola, vysoce aerodynamická kola jízdních kol, příslušenství a doplňky pro jízdní kola z plastu, příslušenství a doplňky pro jízdní kola z textilu, příslušenství a doplňky pro jízdní kola z gumy a náhražek gumy, invalidní vozíky, tříkolky, nemotorové dopravní prostředky, automobilové nosiče jízdních kol; (18) pouzdra na kola, cestovní tašky na jízdní kola, tašky pro přepravu jízdních kol; (21) cyklistické láhve; (25) cyklistická obuv, oděvy, zejména sportovní oděvy, cyklistické oděvy, oblečení odolné proti dešti, pláštěnky, kombinézy do deště, čepice, rukavice, ponožky, bundy, elastické kalhoty; (37) kompletace kol a celých jízdních kol, opravy a instalační služby pro jízdní kola a části kol; (41) cyklistický klub, pořádání sportovních a společenských akcí; (42) výzkum a vývoj v oblasti jízdních kol, invalidních vozíků a jiných nemotorových dopravních prostředků a jejich příslušenství.

Třídy výrobků a služeb:  
11, 12, 18, 21, 25, 37, 41, 42

(210) O-359371

(111) **272236**  
(220) 21.09.2004  
(151) 26.04.2005  
(540)



(593) Obrazová  
(730) **Němec Marek Mgr. Ing., advokát**, Nádražní 106, Sedlčany, 26401, CZ  
(511) (42) právní zástupce, advokát, obhájce, patentový zástupce.

Třídy výrobků a služeb:  
42

(210) O-359527

(111) **272974**  
(220) 03.09.2004  
(151) 13.06.2005  
(540)



(594) Kombinovaná  
(591) Barevná  
(730) **Mattoni 1873 a.s.**, Horova 1361/3, Karlovy Vary, 36001, CZ  
(740) JUDr. Josef Mrázek, advokát, Pernerova 293/11, Praha 8, Karlín, 18600  
(511) (32) minerální vody, stolní vody, limonády, piva, šumivé nápoje, šťávy ovocné, sirupy, výrobky z minerálních vod a jiné nealkoholické nápoje; (35) propagační, reklamní a inzertní činnost.

Třídy výrobků a služeb:  
32, 35

(210) O-358993

(111) **273134**  
(220) 19.07.2004  
(151) 27.06.2005  
(540)

**YMCA**

(592) Slovní  
(730) **YMCA v České republice**, Na Poříčí 1041/12, Praha 1, Nové Město, 11000, CZ  
(740) Mgr. Ing. Jan Vavřina, Na Poříčí 1046/24, Praha 1, Nové Město, 11000  
(511) (36) správa a pronájem nemovitostí pro účely organizace; (41) klubové služby (výchovně-zábavné), organizování kulturních a sportovních akcí, poskytování služeb v oblasti kulturní a sportovní, pořádání vzdělávacích kurzů, vydavatelská a publikační činnost; (43) ubytovací a restaurační služby, zajišťování ubytovacích a stravovacích služeb pro prázdninové tábory.

Třídy výrobků a služeb:  
36, 41, 43

(210) O-356334

(111) **273135**  
(220) 19.07.2004  
(151) 27.06.2005  
(540)



(594) Kombinovaná  
(591) Barevná  
(730) **YMCA v České republice**, Na Poříčí 1041/12, Praha 1, Nové Město, 11000, CZ  
(740) Mgr. Ing. Jan Vavřina, Na Poříčí 1046/24, Praha 1, Nové Město, 11000  
(511) (36) správa a pronájem nemovitostí pro účely organizace; (41) klubové služby (výchovně-zábavné), organizování kulturních a sportovních akcí, poskytování služeb v oblasti kulturní a sportovní, pořádání vzdělávacích kurzů, vydavatelská a publikační činnost; (43) ubytovací a restaurační služby, zajišťování ubytovacích a stravovacích služeb pro prázdninové tábory.

Třídy výrobků a služeb:

36, 41, 43  
(210) O-356335

(111) **273136**  
(220) 19.07.2004  
(151) 27.06.2005  
(540)



(594) Kombinovaná  
(591) Barevná  
(730) **YMCA v České republice**, Na Poříčí 1041/12, Praha 1, Nové Město, 11000, CZ  
(740) Mgr. Ing. Jan Vavřina, Na Poříčí 1046/24, Praha 1, Nové Město, 11000  
(511) (36) správa a pronájem nemovitostí pro účely organizace; (41) klubové služby (výchovně-zábavné), organizování kulturních a sportovních akcí, poskytování služeb v oblasti kulturní a sportovní, pořádání vzdělávacích kurzů, vydavatelská a publikační činnost; (43) ubytovací a restaurační služby, zajišťování ubytovacích a stravovacích služeb pro prázdninové tábory.

Třídy výrobků a služeb:  
36, 41, 43

(210) O-356336

(111) **273211**  
(220) 15.09.2004  
(151) 27.06.2005  
(540)



(594) Kombinovaná  
(730) **Toušlová Iveta Mgr.**, Hornokrčská 706/9a, Praha 4, Krč, 14000, CZ  
(511) (9) veškeré nosiče informací v rozsahu třídy 9; (16) tiskoviny, periodické a neperiodické publikace, například časopisy, katalogy, plakáty, fotografie, kalendáře; (35) propagační, reklamní a inzertní činnost; (38) vysílání televizních programů; (41) tvorba televizních programů, výchovná činnost, školení, výroba audiovizuálních programů.

Třídy výrobků a služeb:  
9, 16, 35, 38, 41

(210) O-359316

(111) **273416**  
(220) 04.11.2004  
(151) 27.06.2005  
(540)

**SUNDANCE**

(592) Slovní  
(730) **NOVUS BIKE s.r.o.**, Vančurova 2985/20, Opava, Předměstí, 74601, CZ  
(511) (9) cyklistické ochranné přilby; (12) jízdní kola, tříkolky; (25) rukavice bez prstů; (28) speciální rukavice pro cyklistiku, cyklistické trenážery, koloběžky, rotopedy, míče, tenisové míčky.

Třídy výrobků a služeb:

9, 12, 25, 28  
(210) O-420185

(111) **274803**  
(220) 12.01.2005  
(151) 25.08.2005  
(540)



(594) Kombinovaná  
(591) Barevná  
(730) **A + S, s.r.o.**, Úvoz 977/18, Brno, Staré Brno, 60200, CZ  
(511) (29) drůbež, drůbeží výrobky.

Třídy výrobků a služeb:  
29  
(210) O-422198

(111) **275214**  
(220) 04.11.2004  
(151) 29.09.2005  
(540)

## KLADRUBSKÉ LÉTO

(592) Slovní  
(730) **Město Kladruby**, náměstí Republiky 89, Kladruby, 34961, CZ  
(740) Ing. Josef Dvořák Ph.D., patentový zástupce, Dominikánská 287/6, Plzeň, Vnitřní Město, 30100  
(511) (9) diapozitivy, disky kompaktní CD ROM (audio video), disky nahrané se zvukovými nahrávkami, gramofonové desky, nosiče dat optické a zvukové; (35) pronájem reklamních ploch a materiálů, předvádění zboží, reklama, vydávání a zveřejňování reklamních textů; (41) divadelní představení, organizování estrád, organizování koncertů a výstav, předprodej vstupenek, provozování koncertní síně a sálu, organizování seminářů, symposií a konferencí, vydávání knih, výroba videofilmů, informace o možnostech zábavy, výchovná a zábavná činnost.

Třídy výrobků a služeb:  
9, 35, 41  
(210) O-420180

(111) **275239**  
(220) 19.11.2004  
(151) 29.09.2005  
(540)

## VYDOS

(592) Slovní  
(730) **ČD Bus a.s.**, Jeremenkova 231/9, Olomouc, Bělidla, 77900, CZ  
(511) (12) osobní a nákladní motorové dopravní prostředky, dodávkové, nákladní, sportovní a prodejní nástavby na osobní a nákladní vozidla, přívěsy, návěsy a korby osobních a nákladních vozidel, valníkové a skříňové nástavby pro automobily, kabiny pro automobily, střešové konstrukce pro automobily, přepravní kontejnery pro automobily v rámci této třídy; (35) reklamní činnost, propagace, zprostředkovatelské služby v oblasti nákupu a prodeje zboží; (36) celní služby, celní jednatelství, celní deklarace, průvodkové řízení při exportu, importu a tranzitu zboží a nákladů, zprostředkovatelská a poradenská činnost v oblasti celních služeb, zastupování v celním řízení, směnářská činnost, realitní činnost, zejména prodej a pronájem nemovitostí, zprostředkování prodeje a pronájmu nemovitostí, správa majetku; (37) autoopravna, autoservis, obnova motorů, opravy karosérií vozidel, údržba a opravy předmětů v souvislosti s dopravou osob a zboží, protektorování pneumatik, opravy a montáž klimatizačních zařízení pro dopravní prostředky, pneuservis - opravy a výměna pneumatik, kol, duší apod., opravy a montáž zařízení pro pneuservis, provozování čerpacích stanic s palivy a mazivy, provozování mycí linky; (39) silniční motorová doprava osobní a nákladní, vnitrostátní a mezinárodní zasilatelství a

činnosti s tím související, zprostředkování dopravy a přepravy všemi druhy dopravních prostředků, balení a skladování a doručování zboží, nakládání a vykládání zboží, logistika, spedice, stěhování, pronájem dopravních prostředků, pronájem skladišť, pronájem skladovacích kontejnerů, provozování skladů a skladování zboží, spedice, organizování cest, služby veřejného celního skladování, služby cestovní agentury, zejména zabezpečení, obstarávání a zprostředkování cestovních záležitostí, rezervace zájezdů, organizování zájezdů, léčebných a turistických zájezdů a pobytů, informace o cestování a dopravě, doprava turistů a jejich zavazadel a služby s nimi související, informace o jízdních tarifech, jízdních řádech a způsobu dopravy a další služby související s přepravou osob, prodej letenek, lodních lístků, jízdenek pro silniční a železniční dopravu, prodej cestovních map apod., poradenské a konzultační činnosti v oblasti služeb cestovního ruchu; (41) prodej losů a příjem sázek ve smluvně závazných sběrných právnických a fyzických osob; (43) služby cestovní agentury, zejména zprostředkovatelská činnost v oblasti služeb cestovních kanceláří (ubytovacích a stravovacích).

Třídy výrobků a služeb:  
12, 35, 36, 37, 39, 41, 43  
(210) O-420617

(111) **275722**  
(220) 14.03.2005  
(151) 29.09.2005  
(540)



(594) Kombinovaná  
(730) **MIVARDI s.r.o.**, Tlustého 2401/4, Praha 9, Horní Počernice, 19300, CZ  
(511) (9) signalizační přístroje, zejména signalizátory lovu ryb, olovená závaží, vizuální i akustické signalizátory záběru ryb na návnadu; (20) proutěné košíky na ryby, stoličky, lehátka, křesílka skládací, zejména rybářská; (21) drobné nářadí, nádoby a příslušenství pro rybáře zahrnuté v této třídě; (28) rybářské nářadí a náčiní, zejména udičky a háčky na ryby, navijáky, vrhače návnad (praky), vlasce, šňůry, splávky, kesery (rybářské sítě určené pro rychlé přenášení ryb), návnady a vnadidla, umělé návnady a nástrahy, umělé mušky, muškařské vázací materiály, muškařské šňůry, vábničky, plováky, olůvka, podběráky a vezírky, pruty a podpěrky k nim, vrše (proutěné košíky na chytání ryb), pouzdra na pruty a rybářský materiál, saky na ryby, rybářské rukavice, brodicí kalhoty, rybářské holínky, přepravy na rybářské náčiní; (31) krmivo pro ryby, návnady a nástrahy pro lov ryb v sypkém i tekutém stavu, komponenty pro přípravu návnad, posilňující přípravky a přísady do krmiv pro ryby, zahrnuté v této třídě; (35) zprostředkovatelská činnost v oblasti obchodu s výše uvedenými výrobky.

Třídy výrobků a služeb:  
9, 20, 21, 28, 31, 35  
(210) O-424176

(111) **275849**  
(220) 08.09.2004  
(151) 26.10.2005  
(540)



(594) Kombinovaná  
(730) **ACCOM holding s.r.o.**, Na pláni 1997/41, Praha 5, Smíchov, 15000, CZ  
(511) (29) mléko a mléčné výrobky; (30) mražené smetanové krémy a zmrzliny; (32) nealkoholické nápoje a šťávy.  
Třídy výrobků a služeb:  
29, 30, 32  
(210) O-359106

(111) **276220**  
(220) 23.03.2005  
(151) 26.10.2005  
(540)

**GARRY**

(592) Slovní  
(730) **GARRY PRODUCTION, s.r.o.**, Hlinky 972/34, Brno, Staré Brno, 60300, CZ  
(740) Mgr. Ing. Hana Holasová, patentová zástupkyně, Křížová 105/4, Brno, Staré Brno, 60300  
(511) (25) bundy, čepice, kalhoty, klobouky, košile, šátky a šály, tílka, nátlčníky, trička; (35) marketingové studie, organizování výstav komerčních nebo reklamních, předvádění (služby modelek) pro reklamní účely a podporu prodeje, předvádění zboží, reklama, reklama on-line v počítačové síti, reklamní agentury, aktualizování a rozšiřování reklamních materiálů, vydávání, zveřejňování, oznámení, vyhlazení a publikování reklamních textů, rozhlasová reklama, televizní reklama, účetnictví, obchodní vedení umělecké agentury, organizování komerčních a reklamních výstav, zpracování textů; (41) agentury umělecké módní, fotografování, informace o možnostech zábavy, informace o výchově a vzdělání, organizování kulturních nebo vzdělávacích výstav, organizování soutěží vzdělávacích nebo zábavních, organizování a vedení seminářů, organizování sportovních soutěží, plánování a organizování večírků, pořádání soutěží krásy, poskytování on-line elektronických publikací, školení, vydávání elektronických knih a časopisů on-line, vydávání knih, vzdělávání, zábava, pobavení, organizování živých vystoupení; (42) umělecký design, tvorba webových stránek, navrhování obalů, obalový design, interiérová výzdoba, grafický design.  
Třídy výrobků a služeb:  
25, 35, 41, 42  
(210) O-424492

(111) **276885**  
(220) 11.04.2005  
(151) 28.11.2005  
(540)



(594) Kombinovaná  
(730) **4kids s.r.o.**, Všechnomy 75, Strančice, 25163, CZ  
(511) (3) zubní pasty, zubní gely a přípravky k čištění a pro výživu zubů i k odstranění zubního plaku, zubní přípravky s bělicím účinkem, masážní zubní přípravky a zubní dezodoranty, namáčecí přípravky, přípravky bělicí a jiné prací prostředky, antistatické přípravky pro použití v domácnosti; (5) náplasti, obvazový materiál, vata pro lékařské účely, dezinfekční přípravky, hygienické potřeby pro osobní hygienu, hygienické kalhotky, ubrousky napuštěné farmaceutickými vodičkami, vložky dámské, léčivé oleje, léčivé soli, léčebná kosmetika a léčivé přípravky do koupele, diabetické přípravky pro léčebné účely, potraviny pro batolata, mléko pro kojenec, doplňková výživa na bázi zeleninových a ovocných šťáv s léčebnými účinky, ostatní potraviny pro děti a nemocné s léčebnými účinky, léčivé byliny, bylinné čaje pro lékařské účely, nápoje pro léčebné účely, multivitamíny, multiminerály; (9) magnetické, čipové a multifunkční čipové karty pro obchodní síť, elektronické přístroje pro záznam, převod a reprodukci zvuku nebo obrazu, audiovizuální technika všech druhů, magnetické nosiče zvukových záznamů, přístroje určené pro zábavu a/nebo sestrojené pro použití s počítačem a/nebo s televizním přijímačem, nosiče zvukově-obrazových nahrávek, videokazety, CD disky, DVD, nahrané i nenahrané nosiče informací, edice uživatelských i odborných informací nahraných na veškerých paměťových médiích, spadající do této třídy, reklamní, inzertní, propagační, uživatelské a instruktážní materiály i tiskoviny, tiskoviny všeho druhu a ostatní polygrafické výrobky v elektronické podobě, elektrické žehličky, přístroje pro kontrolu pohybu, sportovní ochranné prostředky v rámci této třídy, fotografické a optické přístroje, jejich příslušenství a součásti, váhy, přilby a helmy, brýle a sluneční brýle, akumulátorové baterie, monočlánky; (11) elektricky vyhřívané polštáře a pokrývky, elektrická zařízení a přístroje pro filtraci, pro čištění vzduchu a vody, klimatizační a větrací zařízení, mikrovlnné trouby, kávovary, sendvičovače, toašovače, opěkače topinek, vysoušeče vlasů, ohřivače vody, ohřivače kojeneckých lahví nebo jídla, elektrická zařízení a výrobky pro sterilizaci, ke zvlhčování, na ohřívání, na vaření, na pečení, na grilování, na smažení, na ohřívání, ke chlazení, k mražení, k sušení, k topení a ostatní, spadající do této třídy, elektrická zařízení i přístroje pro svícení a svítidla všech druhů, včetně speciálních bezpečnostních, vánoční ozdoby elektrické (osvětlení); (12) kočárky všech druhů, jejich součásti i příslušenství a náhradní díly, koše a sedačky pro přenášení batolat a dětí, saně, kolečkové židle, tříkolky, koloběžky, kola a dopravní prostředky poháněné šlapáním, jejich součásti i příslušenství a jejich náhradní díly, bezpečnostní autosedačky pro batolata a děti; (20) postýlky, kolébky, stoly, bedny na hračky a veškerý nábytek, nábytkové díly a sestavy zařazené v této třídě, bytové doplňky a zařízení, rolety a žaluzie, zahrnuté do této třídy, umělecké truhlářské výrobky, broušená skla a zrcadla, ložní potřeby v rámci této třídy (matrace do postelí, podhlavníky, polštáře), výrobky, pokud nejsou obsaženy v jiných třídách ze dřeva, korku, třtiny, rákosu, vrbového proutí, rohoviny, kostí, slonoviny, želvoviny, jantaru, perleti, mořské pěny, buničiny, z náhražek těchto hmot nebo z plastických hmot, závěsy nekovové, spadající do této třídy; (21) zubní kartáčky; (24) textilní výrobky neobsažené v jiných třídách, cestovní příkrývky, potahy, přehozy, látky a tkaniny, textilní výrobky a nábytkové potahy všech druhů zařazené v této třídě, plědy, pokrývky cestovní, stolní a ložní včetně prostěradel, prádlo ložní, stolní a domácí, ručníky a osušky, kapesníky, povlečení, lůžkoviny, ostatní přehozy, pokrývky a povlaky na postele i na polštáře, kapsáře v této třídě zahrnuté, pytle na ložní prádlo, to vše z veškerých textilních materiálů, pytle nahrazující ložní prádlo, neprošívané a prošívání polštáře, podhlavníky a pokrývky na postele zhotovené z veškerých textilních materiálů a imitací, plněné syntetickými, přírodními i smíšenými materiály, vlajky, vlaječky s výjimkou papírových; (25) textilní zboží, oděvy a obuv zařazené v této třídě, kalhoty, kamaše,

džiny, kabáty, saka, kostýmy, sukně, vesty, veškeré oblečení a oblečení pro sport i zábavu, kombinézy, overaly, výbavičky pro novorozeňata, prádlo osobní a spodní, koupací pláště, noční kabátky, košile, pyžama, kapsáře jako oděvní součást, ponožky a punčochové zboží, obuv, čepice, rukavice, šátky, šály a veškeré oděvní doplňky, tílka, trička, košile, svetry, pulovry, halenky, plavky, župany, veškerá konfekce v rámci této třídy, kloboučnické zboží a pokrývky hlavy, oděvní výrobky z kůže a její imitace; (28) hry, hračky, hrací míče, hrací karty, chrastítka, houpačky a houpačkové koně, stavebnice, autička na hraní, zmenšené modely automobilů, letadel, vláčeků, lodí apod. na hraní, létající draci, loutky, panenky a domečky pro panenky, nábytek na hraní, divadelní a karnevalové masky, kouzelnické potřeby a ostatní zboží na hraní, spadající do této třídy, potřeby pro rybáře, nářadí pro cvičení, sportovní nářadí a náčiní, nástroje a potřeby pro gymnastiku, pro sport a pro tělesná cvičení, které nejsou uvedeny v jiných třídách, vánoční stromky umělé a vánoční ozdoby; (35) zprostředkování interaktivního obchodu pomocí globálních komunikačních sítí a/nebo počítačů, systemizace informací do počítačových databází, obchodní nebo podnikatelské informace a pomoc při zahraničně-obchodní činnosti, prezentace na výstavách a veletrzích komerčního a reklamního charakteru, dovozní a vývozní agentura, dodavatelské služby pro třetí osoby; (38) šíření a výměna informací prostřednictvím globálních telekomunikačních sítí a Internetu, šíření a výměna informací prostřednictvím počítačové sítě, poskytování služeb prostřednictvím elektronických médií, šíření www informací a šíření elektronických tiskovin, služby obchodně - informační kanceláře, provozování nepřetržité infolinky, šíření informací prostřednictvím televizního a rozhlasového vysílání.

Třídy výrobků a služeb:

3, 5, 9, 11, 12, 16, 20, 24, 25, 28, 35, 38

(210) O-425169

(111) **277167**  
(220) 13.09.2004  
(151) 14.12.2005  
(540)



(594) Kombinovaná  
(730) **Valta Limited**, Marktgass 11, LI-9490 Vaduz, LI  
(740) Rott, Růžička & Guttman s.r.o., Vyskočilova 1566, Praha 4, Michle, 14000  
(511) (32) piva, nápoje, minerální a sodové vody, ovocné nápoje a ovocné šťávy, energetické nápoje, mražené koncentrované ovocné nápoje, oxidem uhličitým syčené nápoje, alkoholické nápoje obsahující ne víc než 1,2% obj. alkoholu, koncentráty a přípravky na výrobu všech výše uvedených nápojů, alkoholické nápojové přípravky obsahující ne víc než 1,2 obj. alkoholu; (33) alkoholické nápoje, alkoholické nápojové přípravky, alkoholické extrakty.

Třídy výrobků a služeb:

32, 33

(210) O-359260

(111) **277664**  
(220) 18.05.2005  
(151) 22.12.2005  
(540)



(594) Kombinovaná  
(730) **MD logistika, a.s.**, Křičenského 451, Dašice, 53303, CZ  
(511) (29) mléko a mléčné výrobky; (30) káva, čaj, kakao, kávové náhražky, pečivo, cukrovinky, zmrzlina, led pro osvěžení; (32) minerální vody, šumivé nápoje a jiné nápoje nealkoholické, nápoje a šťávy ovocné, sirupy a jiné přípravky k zhotovování nápojů; (39) silniční doprava.

Třídy výrobků a služeb:

29, 30, 32, 39

(210) O-426462

(111) **277931**  
(220) 27.09.2004  
(151) 23.01.2006  
(540)

PIZZERIA RISTORANTE



(594) Kombinovaná  
(591) Barevná  
(730) **Kočmíd Jan**, Vít. Háalka 797, Beroun, Beroun-Město, 26601, CZ  
(511) (43) pizzerie, restaurace.

Třídy výrobků a služeb:

43

(210) O-359713

(111) **279658**  
(220) 29.08.2005  
(151) 22.03.2006  
(540)



(594) Kombinovaná  
(730) **Křemen Aleš**, Alšova 70, Odolena Voda - Dolínky, 25070, CZ  
(740) Ing. Jarmila Javoříková, Slunečná 4566, Zlín, 76005  
(511) (7) motory a jejich součásti spadající do této třídy, letecké a lodní motory; (12) vzdušné dopravní prostředky - letadla a jejich součásti spadající do této třídy, vrtule pro dopravní prostředky, zejména letecké vrtule, letecké přístroje, dopravní prostředky pozemní - vozidla a jejich součásti spadající do této třídy, motory pro pozemní vozidla, dopravní prostředky vodní - lodě



a jejich součástí spadající do této třídy; (37) servis, údržba a opravy dopravních prostředků, zejména letecké techniky.

Třídy výrobků a služeb:  
7, 12, 37

(210) O-429353

(111) **279945**

(220) 23.03.2004

(151) 19.04.2006

(540)

## NAREX MTE

(592) Slovní

(730) **NAREX MTE s.r.o.**, Moskevská 659/63a, Praha 10, Vršovice, 10100, CZ

(511) (10) chirurgické nástroje, lékařské nástroje, operační a zubní nástroje, urologické a porodnické nástroje, implantáty.

Třídy výrobků a služeb:  
10

(210) O-344705

(111) **280136**

(220) 22.07.2005

(151) 19.04.2006

(540)

## Český statistický úřad

(592) Slovní

(730) **ČR - Český statistický úřad**, Na Padesátém 81, Praha 10, 10082, CZ

(740) Ing. Jarmila Javoříková, Slunečná 4566, Zlín, 76005

(511) (9) nosiče dat v elektronické podobě a zvukově-obrazové záznamy magnetické nebo v elektronické podobě, data, databáze a jiné informační produkty na elektronických nosičích a v elektronických datových, informačních, telekomunikačních sítích, multimediální informační katalogy, elektronické časopisy, elektronická periodika a knihy v elektronické podobě, přístroje pro zpracování informací, počítače, software, elektronické počítačové informační sítě, přístroje pro záznam, převod a reprodukci zvuku/obrazu, přístroje telekomunikační techniky, elektrosoučástky všeho druhu, elektrické vodiče, přístroje pro měření a regulaci, vážení, kontrolu a signalizaci, přístroje optické, vědecké aparáty a přístroje, přístroje pro vedení, výrobu, přepínání, přeměnu, akumulaci, regulaci nebo řízení elektrického proudu; (16) periodické a neperiodické tiskoviny - knihy, časopisy, noviny, sešity a brožury obchodního, a ekonomického statistického charakteru, výtisky z databází obchodního a ekonomického statistického charakteru, výrobky z papíru uvedené v této třídě, kancelářské, psací a školní potřeby uvedené v této třídě; (35) automatizované zpracování dat všeho druhu na zakázku, informační služby - poskytování informací obchodního, ekonomického a statistického charakteru, poradenské a konzultační služby v oboru statistiky, kooperace v oblasti výměny statistických informací s národními statistickými úřady v zahraničí a Eurostatem, vyhledávání - výběry obchodních dat, jejich pronájem, poskytování a správa, převod informací do počítačových databází, systematizace v počítačových databázích, zpracování textů, automatizované zpracování voleb, obchodní poradenské a konzultační služby, zprostředkování v obchodní oblasti, marketingová, reklamní a inzertní činnost, průzkumy trhu, obchodní analýzy, rozšiřování reklamních materiálů, kopírování nebo rozmnožování dokumentů - xerografické služby; (41) vydavatelská a nakladatelská činnost, vydávání tiskovin a elektronických publikací obchodního, ekonomického a statistického charakteru, metodická, školící a vzdělávací činnost, provoz knihovny, správa knižního fondu, kulturně výchovná, společenská činnost, pořádání akcí tohoto rázu; (42) poradenská a konzultační služby v oboru informačních sítí a databází, tvorba počítačového software - programování počítačů, zhotovování software všeho druhu na zakázku, výzkum, vývoj a projektování software, počítačové analýzy, regenerace a správa počítačových dat, pronájem software a počítačových dat, poradenství a konzultace v oblasti software, výpočetní techniky, pronájem výpočetní a telekomunikační techniky.

Třídy výrobků a služeb:  
9, 16, 35, 41, 42

(210) O-428412

(111) **281064**

(220) 27.07.2005

(151) 24.05.2006

(540)

## BLUEBOARD

(592) Slovní

(730) **Zralý Jiří**, Česká 1113/1, Praha 5, 15800, CZ

**Randa Tomáš**, Na Hřebenkách 1902/43, Praha 5, Smíchov, 15000, CZ

(511) (35) vyhledávání dat v počítačových souborech, obchodní reklama pro třetí osoby, překlad informací do počítačových databází, pronájem reklamních ploch, reklama, reklama online v počítačové síti, vydávání a publikování reklamních textů, rozšiřování reklamních nebo inzertních materiálů; (38) elektronická pošta, služby elektronických nástěnek, počítačová komunikace, posílání zpráv, přenos zpráv a obrázků pomocí počítačů; (42) konzultační služby v oblasti duševního vlastnictví, grafický design, hosting webových stránek, instalace počítačových programů, počítačový hardware, pronájem počítačů, pronájem počítačového softwaru, tvorba a správa webových stránek.

Třídy výrobků a služeb:  
35, 38, 42

(210) O-428529

(111) **281732**

(220) 03.04.2005

(151) 26.06.2006

(540)

## 1. Znalecká

(592) Slovní

(730) **1. Znalecká a.s.**, Mozartova 679/21, Liberec, Liberec I-Staré Město, 46001, CZ

(511) (35) služby ekonomických poradců zahrnuté v této třídě, služby organizačních poradců, ekonomické posudky; (36) služby ekonomických poradců zahrnuté v této třídě, oceňování a odhady majetku movitého i nemovitého včetně oceňování nehmotného průmyslového vlastnictví, stanovení hodnoty firem a majetku, zpracování posudků pro účely majetkových transakcí; (42) znalecké posudky v oblasti finanční a ekonomické.

Třídy výrobků a služeb:  
35, 36, 42

(210) O-424825

(111) **287446**

(220) 13.09.2004

(151) 22.02.2007

(540)

## RED DEVIL

(592) Slovní

(730) **Valta Limited**, Marktgass 11, LI-9490 Vaduz, LI

(740) Rott, Růžička & Guttman s.r.o., Vyskočilova 1566, Praha 4, Michle, 14000

(511) (32) piva, nápoje, minerální a sodové vody, ovocné nápoje a ovocné šťávy, energetické nápoje, mražené koncentrované ovocné nápoje, oxidem uhličitým syčené nápoje, alkoholické nápoje obsahující ne více než 1,2% obj. alkoholu, koncentráty a přípravky na výrobu výše uvedených nápojů, alkoholické nápojové přípravky obsahující ne více než 1,2% obj. alkoholu; (33) alkoholické nápoje, alkoholické nápojové přípravky, alkoholické extrakty.

Třídy výrobků a služeb:  
32, 33

(210) O-359259

(111) **288201**  
(220) 10.08.2004  
(151) 12.03.2007  
(540)



(594) Kombinovaná  
(730) **VITTO TEA BOARD, s.r.o.**, Na Pankráci 1618/30, Praha 4, Nusle, 14000, CZ  
(740) Ing. Petr Soukup, patentový zástupce, tř. Svobody 43/39, Olomouc, 77900  
(511) (5) bylinné čaje léčebné, léčivé byliny, čaj astmatický, odtučňovací čaje pro lékařské účely, čaje léčivé, dietní potraviny upravené pro lékařské účely, drogy pro léčebné účely, fenykl pro lékařské účely, farmaceutické přípravky, irský mech (karagen) - pro lékařské účely, léčivé cukrovinky a pastilky, léčivé kořeny, nápoje léčivé, nápoje dietetické upravené pro lékařské účely, posilující přípravky, tonika, vitamínové přípravky; (30) čaje všeho druhu, včetně jejich směsí, zejména čaje sypané, porcované, sáčkové, lisované, instantní a čajové extrakty z ovoce, bylin, zeleniny a jiných přírodních produktů, například kořenů, kůr, a to přírodní i aromatizované, včetně s přídavkem vitamínů a minerálních vláken a látek a ochucovacích přípravků, čajové esence přírodní i ochucené, koření a ochucovací potravinářské přípravky, bonbóny, žvýkáci gumy ne pro lékařské účely, kakao, káva, kávové náhražky, kávové nápoje, přírodní sladidla, šťávy s výjimkou dresinků.

Třídy výrobků a služeb:  
5, 30

(210) O-358287

(111) **288202**  
(220) 10.08.2004  
(151) 12.03.2007  
(540)



(594) Kombinovaná  
(730) **VITTO TEA BOARD, s.r.o.**, Na Pankráci 1618/30, Praha 4, Nusle, 14000, CZ  
(740) Ing. Petr Soukup, patentový zástupce, tř. Svobody 43/39, Olomouc, 77900  
(511) (5) bylinné čaje léčebné, léčivé byliny, čaj astmatický, odtučňovací čaje pro lékařské účely, čaje léčivé, dietní potraviny upravené pro lékařské účely, drogy pro léčebné účely, fenykl pro lékařské účely, farmaceutické přípravky, irský mech (karagen) - pro lékařské účely, léčivé cukrovinky a pastilky, léčivé kořeny, nápoje léčivé, nápoje dietetické upravené pro lékařské účely, posilující přípravky, tonika, vitamínové přípravky; (30) čaje všeho druhu, včetně jejich směsí, zejména čaje sypané, porcované, sáčkové, lisované, instantní a čajové extrakty z ovoce, bylin, zeleniny a jiných přírodních produktů, například kořenů, kůr, a to přírodní i aromatizované, včetně s přídavkem vitamínů a minerálních vláken a látek a ochucovacích přípravků, čajové esence přírodní i ochucené, koření a ochucovací potravinářské přípravky, bonbóny, žvýkáci gumy ne pro lékařské účely, kakao, káva, kávové náhražky, kávové nápoje, přírodní sladidla, šťávy s výjimkou dresinků.

Třídy výrobků a služeb:  
5, 30

(210) O-358289

(111) **318053**  
(220) 12.08.2004  
(151) 18.05.2011  
(540)



(594) Kombinovaná  
(591) Barevná  
(730) **Kostelecké uzeniny a.s.**, č. p. 60, Kostelec, 58861, CZ  
(740) Ing. Václav Kratochvíl, Husníkova 2086/22, Praha 5, Stodůlky, 15800  
(511) (6) plechové obaly a konzervy na potraviny, zejména na šunku, zařazené v této třídě; (16) papír, papírové a kartonážní zboží, papírové a kartonážní obaly na potraviny, zejména na šunku, tiskárenské výrobky, fotografie, papírové reklamní předměty, letáky, plakáty, fólie hliníkové a viskózní na balení potravin, zejména na šunku, papírová prostírání, papírové ubrusy, podložky na stůl papírové, pytlíky jako obaly (z papíru nebo umělých hmot), štítky (papírové nálepky); (20) obaly (krabice) z umělých hmot a nádoby z umělých hmot jako obaly na potraviny, zejména na šunku; (29) šunka čerstvá, balená, konzervovaná, polotovary, hotová a konzervovaná jídla obsahující z části nebo zcela šunku, předkrmny a pochutiny ze šunky spadající do tř. 29.

Třídy výrobků a služeb:  
6, 16, 20, 29

(210) O-358407

(111) **342909**  
(220) 08.07.2014  
(151) 17.12.2014  
(540)



(594) Kombinovaná  
(591) Barevná  
(730) **Barevné dřevo, s.r.o.**, Strmá 2310/12, Brno, Žabovřesky, 61600, CZ  
(740) Mgr. Alena Burdová, Holešovská 1389, Hulín, 76824  
(511) (2) nátěrové hmoty, především dekorační a ochranné nátěrové hmoty pro úpravu interiérů i exteriérů ve stavebnictví, nátěry na cement, nátěry na ochranu krytiny, nátěry na dřevo, nátěry na dehtovou lepenku, nátěry na lodní kýly a lodní spodky, nátěry ohnivzdorné, nátěry baktericidní, nátěry pro předměty pod vodou, nátěry ochranné proti korozi včetně nátěrů strojů, barvy, laky, ředidla pro nátěrové hmoty, pro barvy a laky, mořidla včetně lihových na dřevo nebo kůži, tmely zařazené v této třídě, přírodní vosky, napouštěcí oleje; (35) maloobchodní a velkoobchodní prodej a zprostředkování v oblasti nákupu a prodeje zboží včetně prodeje prostřednictvím Internetu s výrobky uvedenými ve třídě 2, marketing, reklama a propagace; (37) renovace dřevěného nábytku a jiných dřevěných výrobků nátěrovými hmotami.

Třídy výrobků a služeb:  
2, 35, 37

(210) O-514888

(111) **344108**  
(220) 22.08.2014  
(151) 04.02.2015  
(540)



(594) Kombinovaná  
(730) **TENEZ a.s.**, Žižkova 990, Chotěboř, 58301, CZ  
(740) Ing. Soňa Ošmerová, Botanická 594/5, Brno, Veveří, 60200  
(511) (6) obecné kovy v surovém a polozpracovaném stavu a jejich slitiny, kovové stavební materiály, kovové kabely a kovové dráty neelektrické, zámečnické a klempířské výrobky kovové, kovové nádoby, kovové nádrže a kovové tanky stabilní všech velikostí na kapaliny a plyny, tlakové i beztlaké, zásobníky kovové na sypné nebo vytékání schopné materiály, kovové potrubní rozvody, kovové konstrukce, haly (kovové konstrukce), kovové trubky a roury, kovové navijáky nemechanické pro navijení hadic, kovové hadice a řetězy v rámci této třídy, ocelové kuličky, hřebíky, šrouby a ostatní spojovací materiál kovový; (7) stroje s mechanickým pohonem, včetně pro zpracování druhotných surovin, obráběcí stroje, elektrické stroje točivé, lisovací, drtící a pýchovací stroje, vrtací stroje, zemní vrtací stroje, řezací stroje, jejich součásti a příslušenství, nádrže a tanky na kapaliny a plyny - součásti výrobních strojních zařízení, tlaková průmyslová zařízení a čerpadla a čerpací stanice na kapaliny a plyny, spadající do této třídy, zdvihací zařízení, jeřáby a jeřábové dráhy, manipulátory, dopravníky (stroje), zvedací mechanismy jako vrátky a navijáky (stroje), vysavače prachu elektrické, jejich součásti a příslušenství, převodní nebo pohonné mechanismy jiné než pro pozemní vozidla, převodovky čelní, šnekové, kuželové, planetové, harmonické i speciální, variátory (součást strojů), motory a pohony spadající do této třídy, ložiska (součást strojů), hřídele a spojky jiné než pro pozemní vozidla, ozubená kola a ozubená soukolí jiná než pro pozemní vozidla, hnací řemeny a hnací řetězy jiná než pro pozemní vozidla, nářadí a měřidla pro stroje, maznice (součást strojů); (11) zařízení a přístroje pro topení, chlazení a sušení, zařízení pro větrání, zařízení pro rozvod a regulaci průtoku tekutin včetně vody, jejich součásti a příslušenství spadající do této třídy, zařízení a přístroje pro osvětlování, svítidla, svítlny, světelné lampy, elektrická světla, elektrické světelné lampy, světlomety, jakož i pro vozidla, světelné reflektory, zařízení a přístroje pro osvětlování na bázi světelných diod typu LED, jakož i organických, elektrická světla typu LED, elektrické světelné lampy typu LED, světlomety typu LED, jejich součásti a příslušenství spadající do této třídy, kohoutky, filtry tlakové i beztlaké spadající do této třídy, vodovodní ventily regulační, ventily termostatické, ventily vzduchové pro parní vytápěcí tělesa, sanitární zařízení, pece, chladicí vany pro pece, zařízení a přístroje na chlazení vzduchu, regenerátory tepla, zařízení a přístroje na čištění vzduchu, úpravný vod, plynové a elektrické kotle, chladicí komory, chladicí přístroje, zařízení a stroje, chladicí přístroje a zařízení na chlazení kapalin a/nebo plynů, včetně vody, jakož i nápojů, chladničky, zařízení a přístroje mrazící, mrazničky, mrazící boxy, odsávací zařízení, klimatizační zařízení, ventilátory, ventilátory elektrické pro osobní potřebu, ventilátory (jako součásti zařízení pro větrání), výčepní chladírenské zařízení, výčepní chladírenské pulty, ohříváče tekutin, ohříváče vody, zařízení pro ventilaci, doplňkové regulační zařízení, příslušenství a náhradní díly pro vytápěcí kotle spadající do této třídy, zařízení a přístroje na čištění a filtraci vzduchu, regulačně bezpečnostní zařízení pro rozvod a regulaci průtoku tekutin, regulačně bezpečnostní zařízení pro rozvod vody, sušičky, jejich součásti a příslušenství spadající do této třídy; (35) inzertní, reklamní a propagační činnost, poskytování pomoci při provozu obchodu včetně zprostředkování obchodních a souvisejících obchodně personálních záležitostí, správa obchodních zájmů třetích osob, vypracování statistických přehledů, poradenství v oblasti organizace a ekonomiky podnikání, provádění aukcí a dražeb, marketing, průzkum a analýzy trhů, pronájem kancelářských strojů a zařízení, distribuce zboží k reklamním účelům, rozmnožování dokumentů, obstaravatelská, zprostředkovatelská a poradenská činnost v souvisejících uvedených oborech, spadajících do třídy 35; (36) pojišťovnictví a peněžnictví, finanční služby, zejména poskytování ručení, výkonů věřitelských práv, leasingové služby finanční, financování odbytu a pojištění úvěrových rizik - faktoring, úvěrování zboží včetně nákupů, zprostředkování finančních operací, směnárnictví, investiční činnost

poradenství v oblasti úvěrové politiky, zprostředkování úvěrů, šetření ve finančních a pojistných záležitostech, daňové odhady (služby), oceňování a odhady (daňové), finanční služby, finanční poradenství, finanční informace, informace o pojištění, kapitálové investice, finanční konzultační služby, likvidace podniků, úschova cenných věcí včetně úschovy cenných papírů, správa nemovitostí, pozemků, budov a bytů, bytových i nebytových prostor, zprostředkovávání obchodů s nemovitostmi a hypotékami, zprostředkování hypoték, správa majetku, nákup, prodej a pronájem pozemků, budov a bytů, bytových i nebytových prostor, obstaravatelská, zprostředkovatelská a poradenská činnost v souvisejících uvedených oborech, spadajících do třídy 36; (37) stavebnictví, vedení a realizace průmyslových, bytových a občanských staveb včetně souvisejících zemních prací, příslušejících strojírenských výrobních provozů a strojně technologických zařízení (služby stavebnictví), řízení staveb technologických celků, technický dozor pro montáže technologických celků, jakož i montážní, servisní a opravárenská činnost v souvisejících uvedených oborech, stavební činnost v oblasti památkové obnovy historických objektů, stolařské práce (opravy), truhlářské práce (opravy), sklenářské práce (opravy), zámečnické práce spadající do této třídy, údržba nemovitostí, úklidové služby a údržba exteriérů, montážní, servisní a opravárenská činnost v oboru dopravní techniky, instalace bezpečnostních systémů, autoalarmů, bezpečnostních kódových označení, autorádií, magnetofonů, CD přehrávačů, radiotelefonů, tažných zařízení, skel a autodoplňků, posuvných střech, klimatizace, karosářské a lakýrnícké služby, provoz čerpacích stanic (doplňování paliva a údržba), provozování opravny motorových vozidel, pneuservisu a myček vozidel, obstaravatelská, zprostředkovatelská a poradenská činnost v souvisejících uvedených oborech, spadajících do třídy 37; (40) fyzikální a/nebo chemické zpracování a úprava materiálu, včetně nekovových stavebních materiálů, jakož i kamene a druhotných surovin, fyzikální a/nebo chemické zpracování a úprava kovů a plastických hmot, včetně obrábění, broušení, leštění, eloxování, emailování, galvanizace, fosfátování, chromování, zinkování, zpracování recyklovatelného materiálu a/nebo druhotných surovin, třídění recyklovatelného materiálu a/nebo likvidace odpadu, pronájem strojů a zařízení, spadajících do této třídy, obstaravatelská, zprostředkovatelská a poradenská činnost v oblasti výše uvedených služeb třídy 40; (42) projektová, konstrukční a inženýrská činnost v investiční výstavbě v oblasti stavebnictví, strojírenství a elektrotechniky, jakož i v oblasti strojů a zařízení pro fyzikální a/nebo chemické zpracování a úpravu materiálu, včetně nekovových stavebních materiálů, jakož i kamene a druhotných surovin a pro fyzikální a/nebo chemické zpracování a úpravu kovů a plastických hmot, zpracování druhotných surovin a pro ekologická zařízení a stavby, poradenské služby v této oblasti, projektová, konstrukční a inženýrská činnost v oblasti návrhů a grafických služeb všeho druhu, poradenské služby v této oblasti, inženýrsko-technická činnost v oblasti tvorby hardware a software, technické poradenství a vypracování posudků, spadající do této třídy, pronájem hardware, pronájem software, pronájem strojů a zařízení, spadajících do této třídy, pronájem zařízení pro zpracování dat, zprostředkování projektové činnosti, tvorba internetových databázových systémů a internetových aplikací, tvorba multimediálních aplikací, vytváření a modelování 3D animací, interaktivních a grafických programů, konzultace, poradenství a projektování v oblasti výpočetní techniky, služby poskytované prostřednictvím výpočetní techniky - tvorba multimediálních dokumentů, prezentací, aplikací, katalogů, tvorba www prezentací a služby v oblasti www serverů, pronájem webových serverů, přenos dat nebo dokumentů z fyzických nosičů na nosiče elektronické, nefyzický převod (konverze) dat a počítačových programů, počítačové animace a vizualizace, tvorba programových projektů, tvorba elektronických portálů, tvorba informačních databází, tvorba internetových domén, služby v oblasti zeměměřičství, vývoj, zavádění a správa počítačových informačních a vzdělávacích systémů v oblasti bezpečnosti a ochrany zdraví při práci a v oblasti požární ochrany, obstaravatelská, zprostředkovatelská a poradenská činnost v souvisejících uvedených oborech, spadajících do třídy 42.

Třídy výrobků a služeb:  
6, 7, 11, 35, 36, 37, 40, 42

(210) O-515889

(111) **344448**  
(220) 04.06.2014  
(151) 25.02.2015  
(540)

Outlet Arena  
Moravia

(594) Kombinovaná  
(591) Barevná  
(730) **Euro Mall City s.r.o.**, Pernerova 697/35, Praha 8, Karlín, 18600, CZ  
(740) Mgr. Josef Kratochvíl, Rotavská 2654/11, Praha 5, Stodůlky, 15500  
(511) (1) abraziva (přídavné kapaliny pro použití s -), acetáty, octany, etanáty (chemikálie), acetylen, aditiva (chemická) do olejů, aerosoly (hnací plyny pro -), agrochemikálie, s výjimkou fungicidů, herbicidů, insekticidů a přípravků na hubení parazitů, akrylové pryskyřice surové, aktivní uhlí, akumulátory (protipěnové roztoky do -), alkalické jodidy pro průmyslové účely, alkalické kovy, alkaloidy, alkohol, amonné soli, anhydridy, antistatické přípravky s výjimkou přípravků pro domácnost, apretační a natírací kliš, arabská guma pro průmyslové účely, arsen, automobilové karosérie (plnidla pro -), bakteriální přípravky jiné než pro lékařské a zvěrolékařské účely, bakteriologické přípravky pro octové kvašení, barvy (chemické přípravky pro výrobu -), baterie, akumulátory (okyselená voda na doplnění -), bělicí (odbarvovací) přípravky pro průmyslové účely, bělicí přípravky organické, benzoová kyselina, beton (chemické látky na provzdušnění -), beton (konzervační přípravky na -), s výjimkou barev a olejů, biologické přípravky, jiné než pro lékařské a zvěrolékařské účely, brzdové kapaliny, celulóza, cement (chemické přípravky vodovzdorné pro -) s výjimkou barev, cihly (ochranné přípravky na -), s výjimkou nátěrů a olejů, citlivá tkanina pro fotografii, citlivé desky pro tisk ofsetový, citlivé filmy neexponované, činidla chemická, s výjimkou činidel pro lékařské a zvěrolékařské účely, čisticí chemické preparáty pro komíny, čištění vody (chemické přípravky pro -), dehydratační prostředky pro průmyslové účely, desky fotocitlivé, desky gramofonové (přípravky na renovaci -), destilovaná voda, detergentní přísady do motorového benzínu, dlaždice, obkládačky (ochranné přípravky pro -), s výjimkou barev a olejů, dusičnany, emulgátory, emulze (fotografické -), filtrační materiály (chemické přípravky), činidla - rámcí této třídy, fotocitlivé desky, fotografická redukční činidla, fotografické desky se světlocitlivou vrstvou, fotografické emulze, fotografické senzibilizátory, fotografické vývojky, fotografický papír, fotometrický papír, fungicidy (chemické přísady, guáno (hnojivo), hasicí směsi, hliníový octan, hnojiva, chloridy, impregnační chemické přípravky pro kůže, impregnační chemické přípravky pro textil, indikátorový papír, kamenná sůl, kyseliny, lepidla, tmely, pojiva pro obkládačky, plastické hmoty jako surovina (nezpracované), průmyslové chemikálie, rašelinové květináče pro zahradnické účely, sklo vodní, soli (hnojiva), soli (chemické přípravky), stříbro (roztoky obsahující pro stříbření), štěpařské vosky (tmely), tapety (přípravky na odstraňování -), tapety papírové (lepidla na -), tmel na pneumatiky, tmel olejový sklenářský (kýt), tmely na opravu rozbitých předmětů, uhlí živočišné, vinný alkohol, ustalovače (fotografie); (2) alizarinové barvy, aluminiové barvy, anilínové barvy, antikoroziní přípravky, barviva, barvy, emaily (barvy a laky), fixativy (laky), glazury (barvy, laky), nátěry, základní nátěrové barvy, ředidla pro barvy, ředidla pro laky, potravinářská barviva, oleje (antikoroziní -), ochranné přípravky na kovy, ochranné přípravky pro dřevo; (3) adstringentní přípravky pro kosmetické účely, antiperspirační mýdlo, antistatické přípravky pro použití v domácnosti, barviva na vlasy, bělicí a čisticí přípravky na kůži, bělicí přípravky (odbarvovače) pro kosmetické účely, čisticí prostředky, čištění umělého chrupu (přípravky pro -), dezinfekční mýdla, dezodoranty pro osobní potřebu, éterické oleje, gely (zubní bělicí -), holení (přípravky na -), kamence (antiseptický přípravek), kolínská voda, kosmetické neceséry, kosmetické přípravky pro zeštíhlení, kosmetické tužky, koupele (kosmetické přípravky do -), krášlicí masky, krém na obuv, krémy (kosmetické -), květinové parfémy, lak na vlasy, laky na nehty, lepidla pro připevnění umělých vlasů, lepidla pro upevnění umělých řas, leštidla na obuv, levandulový olej, líčidla, mandlový olej, maskara (barvy a stíny na oční víčka a řasy), medicínální mýdla, mléko pro kosmetické účely, mýdélka, mýdlo (dezodorizační -), nehty (umělé -), neutralizační přípravky na trvalou ondulaci, obočí (kosmetické přípravky na -), odlakovače, odmašťovací přípravky s výjimkou těch, které jsou

užívány při průmyslových postupech nebo při výrobě, opalovací přípravky (opalovací krémy), parfémovaná voda, pemza, pleťová voda pro kosmetické účely, pocení (přípravky proti -) (toaletní potřeby), pokožka (kosmetické přípravky pro pěstění-), potpourri (směsi voňavých látek), přípravky pro péči o nehty, pudr (líčidlo), rtěnky, růžový olej, řasy oční umělé, šampóny, tužky (kosmetické -), ubrusky kosmetické napuštěné pleťovou vodou, vata pro kosmetické účely, vlasové vody, voda po holení, vonné sáčky do prádla, vonné tyčinky, vosky na kůži, zubní pasty; (4) aditiva nechemická, do motorových paliv, alkohol (jako palivo), benzín motorový, brikety uhelné, dřevěné brikety, dřevěné uhlí (palivo), dřevo palivové, elektrická energie, knoty (lampové -), knoty pro svíčky, mazadla na obuv, parafin, svíčky, vosk na svícení; (5) absorpční vata, antibiotika, antikoncepční přípravky, bakteriální přípravky pro lékařské a zvěrolékařské účely, balzámy pro lékařské účely, bavlna pro lékařské účely, bolest hlavy (prostředky proti -), činidla (chemická -) pro lékařské a zvěrolékařské účely, čípky, čisticí přípravky pro kontaktní čočky, deodoranty pro oděvy a textil, dětské plenkové kalhotky, dezinfekční přípravky pro hygienické účely, diagnostické přípravky pro lékařské účely, doplňky potravy, minerální, doplňky výživové, farmaceutické přípravky, fungicidy, gáza na obvazování, glukóza pro lékařské účely, hemeroidy (přípravky proti -), herbicidy, hubnutí (lékařské přípravky pro -) hygienické kalhotky, hygienické ubrusky, hygienické vložky, kalhotky zdravotní, insekticidy, koupele (soli minerální vody pro -), kuří oka (léčiva na -), laxativa, léčiva pro humánní medicínu, léčiva pro zvěrolékařské účely, léčivé čaje, léčivé rostliny, lepidla pro umělé chrupy, lupy (farmaceutické přípravky pro léčení -), masti na popáleniny od slunce, menstruační tampóny, menstruační vložky, mléko sušené (pro kojence), moli (přípravky proti -), mouchy (přípravky pro hubení -), mšice (chemické přípravky proti -), náplastí, nápoje léčivé, obklady, obvazový materiál, opiáty, paraziti (přípravky proti -), pesticidy, popáleniny (přípravky pro ošetření -), potrava pro kojence, potravinové doplňky pro zvířata, pročišťující přípravky, protiparazitické obojky pro zvířata, protézy zubní (lepidla a tmely pro -), přípravky na hubení roztočů, přípravky potlačující chuť k jídlu pro lékařské účely, repelenty pro psy, repelenty proti hmyzu, sedativa, soli minerálních vod, tabletky pro farmaceutické účely, tinktury (farmaceutické přípravky), utišující prostředky, vakcíny, vata pro lékařské účely, vody termální; (6) pájky, turnikety; (7) automatické distribuční stroje, automaty prodejní, čerpadla palivová samoregulační, distribuční stroje automatické, rozvaděče automatické, elektrický oblouk (zařízení na řezání -), páječky (elektrické -), svářecí elektrody, svářecí přístroje (elektrické -), svářečky obalů z plastických hmot (elektrické), sváření elektrickým obloukem (zařízení na -), výdejní stojany pro čerpací stanice, výtahy (zařízení pro ovládání -), zavírače dveří elektrické, zdviže - zařízení pro ovládání; (8) brousily, brusné kameny (ruční nástroje), brusné kotouče (ruční nástroje), břitvy (obtahovací řemeny na -), hroty (části ručních nástrojů a nářadí), čepele (nástroje na ostření -), čepele (zbraně), česačky na ovoce (ruční nářadí), dilační přístroje, elektrické a neelektrické, dřevovací tmy (ruční nástroje), diamanty pro sklenáře (části ručních nástrojů), dláta, dmychadla (krbová -) (ruční nástroje), držáky vrtáků (ruční nářadí), důlkovače (ruční nástroje), dýky, frézovací tmy, frézy (nástroje), glazovací nástroje, harpuny (rybářské náčiní), hevery (ruční), hlavy závitové (ruční nástroje), hmoždíře na drcení, hoblíkové nože, hoblíky, holící soupravy, břitvy (pouzdra na -), holící strojky, elektrické nebo neelektrické, hrábě (ruční nářadí), hrabla na písek (pro golfová hřiště), hřebíkové zásobníky, (elektrické nebo neelektrické), hřebíky (vytahovače -), hubení rostlinných škůdců (zařízení na -), hustilky pneumatik (pumpičky ruční), jehlové pilníky, kapesní nože, kazety na holící strojky, kladiva (ruční), kleště, kleštičky, kleštiny (upínací nářadí), klíče maticové (ruční nástroje), kolovrátky truhlářské (vrtací nástroje), konzervy (otvírače neelektrické na -), kopyta (obuvnická), kosiře, kosa, kovotlačitelská razidla, kráječe na zeleninu, kráječe pizzy (neelektrické), kráječe sýrů (neelektrické), kráječe vajec (neelektrické), krbové náčiní, krumpáče, kulmy (na ondulování vlasů), lešticí (glazovací) nástroje, leštičky na nehty (elektrické nebo neelektrické -), lící pánve, lisovací nástroje, lopatky sázecí (pro zahradnické práce), lopaty (ruční nářadí), louskáčky na ořechy, lupénkové pily, mačety, manikúrové soupravy, meče, motyky, nabírací lžice (ruční nářadí), napínače drátů a kovových pásků (ruční nářadí), nářadí (opasky na -) (držáky), nástroje a nářadí ruční, navlékače jehel, nebozezy (ruční nástroje), vrtáky tesařské, nožičské zboží, nůžky, nýtovačky (ruční nástroje), oblé sedlíky (ruční nástroje), obloukové pily, obtahovací brousily na kosa, nože, obušky, ocilky, ohýbání trubek (nástroje na -), ostření (nástroje na -), otvíráky konzerv, neelektrické, páky (nářadí), palice (ruční nářadí), pýchovač (ruční nástroje), perforovačky (ruční nástroje), perličky (kladiva), pilky (ruční nářadí), pilníky (nástroje), pilové listy (části ručních nástrojů), pinzety, pistole ruční na vytlačování tmelu, pistole stříkací (ruční nářadí), plečky (ruční nářadí), podkovářské

nože na kopyta, pohrabáče, pochvy na šavle, pokosnice (ruční nářadí), pořízy, postruhovadla (ruční nástroje), profilovací nástroje (hoblíky), prořezávače stromů, prostřihovadla (ruční nástroje), průbojníky, přístroje (nože, vidličky a lžice), přístroje postříbené, rámy pro pily, rašple (ruční nástroje), razidla (ruční nářadí), stříkačky, pumpičky, rozprašovače insekticidů (ruční), rozvodky (na pily), ruční nástroje a nářadí, rýče, rydla, rýhovací nástroje (rádla), řezné nástroje (ruční), sbíjecí kladiva, sečné a bodné zbraně, sekáčky, sekery, sekyrky, sochory, soupravy pro pedikúru, srpy, stáčení tekutin (ruční zařízení na -), stahováky (pro tesaře a bednáře), strojky na mletí masa (ruční), strojky na střihání vlasů (elektrické a neelektrické -), svěráky, svěrky (pro tesaře a bednáře), sídla, škrabky (ruční nástroje), špachtle, stěrky (ruční nářadí), šroubováky, štěpařské nástroje, tácky na mince, tetování (zařízení pro vytváření tetování), úhelníky (ruční nářadí), upínací pouzdra - sklíčidla (nářadí), vidle, vratidla na závitníky, vrtáčky (ruční nástroje), vrtáky, vyorávače (nářadí), vyrovnávací zařízení na dráty a kovové pásky (ruční), výstružníky, vytlačovací (gofrovací) nástroje, zahradnické nářadí (ruční), západky (řehťáčky), zápusťky (ruční nářadí), zařízení na propichování ušních boltců, závitnice, závitníky (prodlužovací nástavce pro -), zemědělské nástroje a nářadí (ruční), žehličky, železné nářadí a řezné nástroje (ruční), žiletky, elektricky vyhřívané vlasové natáčky, žehličky elektrické; (9) agregáty nabíjecí pro elektrické baterie, aktinometry, akumulátorové měřiče kyseliny, akumulátorové nádoby, akumulátorové skříně, akumulátory (desky do -), akumulátory elektrické pro vozidla, akustická (zvuková) poplašná zařízení, akustické konektory, vazební členy, propojovací jednotky, akustické membrány, akustické trubice, zvukovody, ampérmetry, amplitóny, analyzátor plynů (přístroje na rozbor plynů), anemometry, větroměry, anodové baterie, anody, antény, antikatody, apertometry (optika), astrofotografické objektivy (čochky), astronomie (přístroje a zařízení pro -), audiovizuální zařízení pro výuku, automatická řízení pro vozidla, automatická zařízení signalizující nízký tlak v pneumatikách, rozvaděče automatické, hrací skříně uváděné do chodu vhozením mince, automobilové výstražné trojúhelníky, autorádia, azbestové oděvy na ochranu proti ohni, azbestové rukavice ochranné, balóny (meteorologické -), bankomaty (atm), barometry, baterie do kapsních svítilen, baterie na zapalování, benzín (měřidla na -), bezpečnostní pásy, s výjimkou pásů na sedadla aut a sportovní vybavení, bezpečnostní sítě (ochranné), bleskosvody, bleskojistky, blesky (fotografické -), světelná signalizace, bóje, plováky, brýle, brýlová skla, brýlové obroučky, buzoly, bzučáky, centrální procesorové jednotky (procesory), cívky (elektrické -), cívky (fotografie), cívky elektromagnetické, clony objektivu, clony proti radiaci pro průmyslové účely, cukroměry, cyklotrony, časové spínače (automatické -), s výjimkou pro hodinářství, částice (urychlovače -), čipy (integrované obvody), čističe nosičů zvukových záznamů, článkový přepínač (elektrotechnika), články, baterie (elektrické -), čluny a lodi požární, čočky optické, čtecí zařízení (zpracování dat), čtečky čárového kódu, dalekohledy, dálkoměry, telemetry, dálkové ovladače, dálkové ovládání průmyslových procesů (elektrické zařízení pro -), dálkové ovládání železničních uzlů (elektrodynamické zařízení pro -), dálkové řízení signalizace (elektrodynamické zařízení pro -), dálkové zapalování (elektrické zařízení pro -), dekompresní komory, demagnetizační zařízení na magnetické pásky, denzitometry, destilační přístroje laboratorní, detektory, diagnostické přístroje jiné než k lékařským účelům, diapositivy, diaprojektor, promítací žárovky, difrakční zařízení (mikroskopie), diktafony, disky (magnetické -), disky nahrané (se zvukovými nahrávkami), gramofonové desky, disky optické, disky počítačů, docházkový systém (zařízení pro evidenci docházky), dopravní značky světelné nebo mechanické, dozimetry, dráty (telefonní -), dráty magnetické, dráty ze slitin kovů (pojistikové), držáky (fotografických kazet), dvd přehrávače, dýchací přístroje, s výjimkou pro umělé dýchání dynamometry, elektrické akumulátory (mřížky, články pro -), elektrické akumulátory pro vozidla, elektrické dráty, elektrické dveřní zvonky, elektrické měniče, elektrické spojky, svorky, konektory, disky kompaktní (audio-video), elektrické zásuvky (kryty pro -), elektrifikované ohrady, elektrolyzéry, elektromagnetické cívky, elektronická pera (vizuální zobrazovací jednotky), elektronické oznamovací tabule, elektronické publikace (s možností stažení), epidiaskopy, ergometry, etikety elektronické pro zboží, exponované kinofilmy, expozimetry, fakturovací (účtovací) stroje, faxovací přístroje, film (řezací přístroje na -), filmové kamery, filmy (exponované -), filmy (kreslené -), filtry ultrafialových paprsků pro fotografické účely, fluorescenční štíty, fotoaparáty, fotoelektrické buňky, fotobuňky, fotografické aparáty (speciální pouzdra na -), fotografické snímky - pozitivy (sušičky na -), fotokomory, fotometry, galvanické články, galvanizační přístroje, galvanometry, gramofonové jehly (zařízení na výměnu -), gramofonové rameno přenosky, gramofony, hands-free sady pro telefony, heliografické přístroje, helmy (ochranné -) pro sportovní účely, hlásiče elektrické, indikátory, hlasovací zařízení (stroje), hledáčky (fotografické -),

přístroje a stroje hloubkoměrné, sonometry, hloubkovací lana (námořnictví), hole požární, hologramy, hrací skříně (pro počítače), hudební automaty, hromosvody, hubice rozprašovací protipožární, hustoměry, hvězdářské dalekohledy, refraktory, chemické přístroje a zařízení, chrániče (- proti přepětí), chrániče zubů, chromatografické přístroje pro laboratorní účely, chronografy, identifikační karty (magnetické -), identifikační obaly pro elektrické dráty, indikátory elektrické, hlásiče, indikátory ztrát elektrické energie, indukční, tlumicí cívky, inklinometry, sklonoměry, svaňoměry, inkubátory pro kultivaci bakterií, integrované obvody, interkomy, zařízení pro vnitřní spojení, invertory (elektrotechnika), ionizační přístroje, ne pro ionizaci vzduchu, jezdecké přílby, jističe, pojistky, kabely (koaxiální -), kabely elektrické, kabely startovací pro motory, kabely z optických vláken, kalibrační kroužky, kalibry, rejsky, kalkulačky, katodové protikorozní přístroje, katody, kazety na sklička pro mikroskopy, kazety pro videohry, kinofilmy (exponované), kinofilmy (stříhací zařízení na -), klávesnice počítačové, klipsy pro potápěče a plavce (nosní měřiče frekvence), kodéry a dekodéry magnetické, kódované identifikační magnetické náramky, kolektory elektrické, komory dekompresní, komparátory, kompas, komutátory, koncovky (elektrotechnika), kondenzory (optické -), konektory, spojky elektrického vedení, svorky (elektrika), kontaktní čočky, kontakty elektrické, kopírovací zařízení a stroje (fotografické, elektrostatické, termické), korekční čočky (optika), kosmetické přístroje elektrické, kosmografické nástroje, krabice odbočné, odbočnice (elektrotechnika), krádež (zabezpečovací zařízení proti -), krejčovské metry, kreslené filmy, krokoměry, kroužky kalibrační, krystalové detektory (leštěncové), kryty ochranné proti ohni, kryty pro elektrické zásuvky, retorty, kukátka, měřiče množství, kvašení, fermentace (přístroje na -), lampy do fotokomor, laptopy (počítače), lasery, ne pro lékařské účely, laterna magica, leštičky na pozitivy pro fotografii, magnetická média, magnetické nosiče dat, magnetické pásky, magnetofony, magnetoskopy, videorekordéry, magnety, majáky, bóje světelné, manometry, tlakoměry, masky ochranné, matematické přístroje, měděný drát, izolovaný, megafony, mechanické značky, mechanismus pro vkládání disků do počítače, mechanismus pro turnikety, membrány (akustické -), měniče elektrické, měřicí přístroje, měřítka, počítadla, počítačové stroje, měřicí zařízení (elektrika), měřiče množství, kvantometry, měřiče rychlosti, měřiče vzdálenosti, měřičský stůl (pomůcka pro zeměměřiče), měřidla, meteorologické přístroje, metronomy, mikrofony, mikrometrická měřítka, mikrometrické šrouby pro optické přístroje, mikroprocesory, mikroskopy, váhy, mincovní parkovací automaty, misky (fotografické -), modemy, monitorovací přístroje elektrické, monitory (počítače - hardware), mřížky pro výrobu štoků, myš (podložky pod -), myši (lokátory), nabíječky akumulátorů, nabíječky pro elektrické baterie, nahrávací hlavy (pásky na čištění -), nákelnice ochranné pro dělníky, námořní hloubkoměry, námořní signální zařízení, nástroje preparační (mikroskopie), signální lucerny, návěští, světelná nebo mechanická, navigační přístroje a nástroje, neónové značení, neprůstředné vesty ochranné, nivelační přístroje a nástroje, magnetická média, nosiče dat optické, nosiče zvukových nahrávek, notebooky (počítače), požární schodiště nebo žebříky, obaly identifikační pro elektrické dráty, objektivy, svorky na cívky (elektrické -), obleky ochranné proti úrazům, radiaci a ohni, obrazovky, obroučky cviků, obroučky skřepců, obuv ochranná proti nehadám, ozáření a ohni, obvody polygrafické, navigační přístroje (satelitní -), spojovací skřínky (elektrotechnika), odkapávače k fotografickým účelům, odměrné sklo, odpory (elektrické -), odrazové nášivky na oděvy (prevence dopravních nehod), odrušovače (elektrotechnika), ohmmetry, ohrady (elektrifikované -), ohříváče horké vody (regulátory -), ochranná zařízení proti rentgenovému záření, ne pro lékařské účely, ochranné brýle pro sportovní účely, ochranné helmy pro sportovce, ochranné plachty, ochranné prostředky osobní proti nehadám, ochranné rukavice, okuláry (k optickým přístrojům), olavnice, olůvka, opěrky zápěstí pro práci s počítačem, optická vlákna, optické přístroje a nástroje, optické snímače znaků, optické výrobky, orazítkování dopisů (přístroje na kontrolu -), oscilografy, osvětlovací přístroje (stabilizátory pro -), otáčkoměry, otvírače dveří (elektrické -), ozonizátory, pagery (rádiové -) (zařízení pro rádiové přenášení zpráv), panely rozvodné, panely signální (světelné nebo mechanické -), pásky pro zvukové záznamy, pásy plovací, pásy záchranné, pera elektronická (vizuální zobrazovací jednotky), periskopy, pipety, pišťalky signální, pišťalky výstražné, plátina promítací, plomby sondážní, ploty, vynášecí přístroje, plováky (boje), plyn (přístroje na rozbor analyzátorů -), plynoměry, počítače, počítačové hry (programy -), počítačové paměti, počítačové periferie, počítačové programy (s možností stažení), počítadla, pojistky, jističe, pokladny registrační, polarimetry, ponožky elektricky vyhřívané, poplašná zařízení, posuvná měřítka, zařízení na kontrolu frankování, potápěčské masky, potápěčské oděvy, potápěčské přístroje, potápěčské rukavice, potraviny (zařízení pro rozbor), pouzdra na brýle, pouzdra na

kontaktní čočky, požární hlásiče, detektory kouře, signalizační zařízení, počítačové tiskárny, prevence dopravních nehod (odrazové nášivky na oděvy), procesory (centrální procesorové jednotky), promítací žárovky, propojovací mezičlánky (počítače), protikoroziční přístroje katodové, proudové usměrňovače, pružné disky, diskety, přehrávače kazet, přehrávače kompaktních disků, překládací přístroje elektronické kapesní, přenosné telefony, přepět'ové chrániče, přepínač článků, řadič článků (elektrotechnika), dálkové spínače, jističe, přerušovače, vypínače, přesné měřicí přístroje, přijímače (audio- a video), přístroje a nástroje na měření objemu, přístroje hasící, přístroje na čištění gramofonových desek, přístroje pro nahrávání zvuku, přístroje pro rozbor vzduchu, přístroje telefonní, publikace (elektronické -) (s možností stažení), pyrometry, pytle (větrné -) (indikátory směru větru), radary, rádia, radiologické přístroje pro průmyslové účely, radiotelefonní zařízení, radiotelegrafická zařízení, rámečky na diapozitivy, rameno přenosky (gramofonové -), rámovací přístroje na diapozitivy, regulátory elektrické, reostaty, regulátory tepelné, rentgenové přístroje a zařízení, ne pro lékařské účely, reostaty, reproduktory, amplióny, respirátory na filtraci vzduchu, regulátory napětí pro vozidla, rozbor potravin (přístroje pro -), rozhlasové přijímače do vozidel, rozvodné panely (elektřina), rozvodné pulty (elektřina), rozvodné skříně, ruť'ové vodováhy, rukavice (ochranné -), rychloměry (fotografie), rychloměry (lodní měřicí přístroje rychlosti), řetězy zeměměřičské, řezací přístroje na filmy, řídící, kontrolní panely, řízení automatická pro vozidla, sady (hands-free) pro telefony, satelitní navigační přístroje, satelity pro vědecké účely, sčítací stroje, sextanty, sférometry, signalizační panely (světelné nebo mechanické-), signalizační zařízení v případě požáru, signalizační zvonky (elektrické -), signalizační zvony, značkovací, signální lucerny, signály, s výjimkou výbušných, (mlhové -), simulátory řízení a ovládání vozidel, sirény, sklo (kalibrované výrobky ze -), sklo pokryté elektrickými vodiči, skřínky, sledovací přístroje, slitiny kovů (pojistkové dráty ze -), sluchátka (telefonní -), sluneční brýle, snímací hroty, jehly gramofonové, snímací zařízení pro vlákna, snímače obrazu, snímače znaků (optické), ultrazvukové lokátory, sondážní plomby, sondy pro vědecké účely, hloubkoměry, speciální oděvy pro laboratoře, speciální pouzdra na fotografické aparáty, spektrografy, spektroskopy, spínače, konektory, spojky, svorkovnice (elektrotechnika), spouště uzávěrek (fotografie jako obor), stabilizátory pro osvětlovací přístroje, stativy na fotoaparáty, stereo soupravy (osobní -), stereoskopické přístroje, stínítka (clony) proti oslnění, stmívače, reostaty (elektrické), stojanový kruh, stožary pro bezdrátové telegrafy, stroje na počítání a třídění peněz, stroje účtovací, stříhací zařízení na stříhání filmů, sulfítmometry, sušičky na fotografie, svářečské přilby, světelná signalizace, blikáče, majáky, svorkovnice, svorky na cívky, objímky (elektrické -), konektory elektrické, špunty do uší pro potápěče, štíty (ochranné obličejové -), tampóny do uší pro potápěče, telefony (přenosné -), telefotografická zařízení, zařízení pro obrazovou telegrafii, telegrafní dráty, telegrafy (přístroje), telemetry, dálkoměry, teleskopy, dálnopisné přístroje, televizní přístroje, teploměry, s výjimkou lékařských teploměrů, termostaty, těsnící potoučky, membrány - v rámci této třídy, plátky (silikonové), textové procesory, tlačítka ke zvonkům, tlakoměry, manometry, tlumivky (elektřina), induktory, cívky indukční (impedance), totalizátory, transformátory (elektrotechnika), tranzistory (elektronika), trasírky, výtyčky, nivelační tyče, trojnožky nebo stativy pro fotografické přístroje a kamery, trubičky kapilární, kapiláry, turnikety (mechanismy pro -), tvárnivé vedení (na kabely), úhломěry, protraktory (měřicí přístroje), ukazatele výšky hladiny vody, ukazovátka (světelná -) (elektronická), uzávěrky - spouště (fotografie jako obor), přístroje a nástroje na vážení, variometry, vedení elektrické, elektroinstalační potrubí, vesty neprůstředné ochranné, větroměry, anemometry, videokamery, magnetoskopy, videotelefony, viskozimetry, vlákna (identifikační -) pro elektrické dráty, vlhkoměry, hygrometry, vlnoměry, vodič šablony, přípravky (nástroje na měření), vodiče (elektrické -), vodováhy, libely (přístroje pro určování horizontu), vodoznaky, voltmetry, vozidla (navigační přístroje pro -) (palubní počítače), vozidla (regulátory napětí pro -), vozidla (tachometry pro -), výbojky, elektrické, s výjimkou výbojek na osvětlení, vynášecí přístroj, kreslička, vypínače, přerušovače, vysílací zařízení, vysokofrekvenční přístroje, výstražné píšťalky, výstražné zvukové znamení v mlze (nevýbušné), výškoměry, vyučovací stroje, vzduchoměry, zabezpečovací zařízení proti krádeži, záchranné přístroje a vybavení, zaměřovací dalekohledy, teleskopy pro střelné zbraně, zámky (elektrické -), zápisník elektronický, žárovky - svítidla a elektronky (se žhavenou katodou), zařízení ke zpracování dat, zařízení radiotelegrafická, zástrčky, zásuvky a ostatní elektrické spojky, závaží, závitníkové kalibry, zeměměřičské přístroje a nástroje, zesilovače, zkoušení materiálu (stroje a zařízení na -), zkušební přístroje, ne pro lékařské účely, značkovací (krejčovské pomůcky), zrcadla (optika), zuby (chrániče -), zvětšovací přístroje (fotografie jako obor), zvětšovací skla, lupy, zvonky (poplašné

zařízení), zvonky dveřní elektrické, zvony signalizační, zvuk (přístroje pro nahrávání -), zvuk (přístroje pro reprodukci -), přehrávače, zvuk (zařízení na přenášení -), zvukové výstražné znamení v mlze (nevýbušné), zvukové záznamy (pásky se -), žárovky promítací; (11) akumulátory (parní -), akumulátory tepelné, akvária (svítidla pro -), akvarijní (přístroje na vytápění), akvarijní (přístroje pro čištění), autoklávy (elektrické nízkotlakové -), automobilové reflektory, baňky (lampové -), baterky, benzínové hořáky, bezpečnostní lampy, bezpečnostní zařízení pro vodovodní nebo plynové zařízení a potrubí, bidety, bojlyery (kotle), s výjimkou boilerů (kotlů) jako součástí strojů, čerpací pumpy (tepelné), čísla domovní (světelná), čisté komory (sanitární zařízení), čistící lampy vzduchu od bakterií (germicidní), čistírný odpadních vod, dehydratace potravin (přístroje pro -), destilační zařízení, dezinfekční hořáky, dezinfekční kontejner pro toalety, difúzory světla - rozptylovače, ventilátory, držáky pro plynové hořáky, dřezy, důlní lampy (báňské), elektrické kávovary - filtrační, elektrické lampy, elektricky vyhříváné podušky, koberečky, filtry (části zařízení pro průmysl nebo domácnost) - v rámci této třídy, fontány, elektrické (fritovací hrnce), generátory (plynové -), generátory pamí, s výjimkou generátorů jako součástí strojů, hořáky, hořčíková vlákna k osvětlení, hubice protioštkovací, hydranty, chladicí přístroje a zařízení, chlorování bazénů (přístroje pro -), inhalační přístroje, s výjimkou přístrojů pro lékařské účely, instalační materiál pro vany, ionizátory (na čištění vzduchu -), jízdní kola - světla, jogurtovače elektrické, kabiny (sprchovací -), kamna, pece, kapesní ohříváče, kapesní svítlny, kávovary (elektrické filtrační -), kávové filtry elektrické, klimatizační filtry, klimatizační zařízení, kohoutky a kohouty pro potrubí, kolektory solární, komínové roury, kouřovody, komory (čisté -) (sanitární zařízení), kondenzátory (plynové -), s výjimkou kondenzátorů jako součástí strojů, kontejnery proplachovací, konvice (elektrické -), kotle (výchřevné -), kotlové trouby do vytápěcích zařízení, koupel (ohříváče pro -), koupele parní (přenosné kabiny pro -), koupelny armatury, koupelnové obklady, kovové konstrukce pro pece a trouby, krby, kryty pro svítidla, křesadlové zapalovače pro vznícení plynu, kuchyňská odsávací zařízení, kuchyňské potřeby, elektrické, hořák, laboratorní lampy, lampióny, lampy (plynové -), lampy bezpečnostní, lampy do projektoru, lampy na kadeření vlasů, lampy olejové, lampy pouliční pro směrové signály (směrovky), lávové kameny pro použití v zahradních grilech, lázeňské vany, led (stroje a zařízení na výrobu -), ledničky, letadla (osvětlovací zařízení -), lucerny, lustry, mikrovlnné trouby pro průmyslové účely, mrazicí přístroje a zařízení, mycí dřezy, nádobý (chladicí -), napájecí zařízení k vytápěcím a teplotním kotlům, napařovací přístroje pro kosmetické účely, objímky na svítidla, obklady, vyzdívkové koupelnové, obloukové lampy, obložení tvarované pro kamna, odlučovač popílku (automatické dopravníky), odmrazovače automobilů, odpařovače, odsávací zařízení, odstraňování zápachu (prostředky na), s výjimkou prostředků pro osobní potřebu, ohříváče do lůžek, ohříváče lepidla a klišu, ohříváče talířů, ohříváče vody pro koupele, ohříváče vzduchu (opakovaný ohříváče vzduchu), ohřívadla, oleje (přístroje na čištění -), olejové hořáky, opékači přístroje - grily, opékače chleba, oplátková forma elektrická (lívanečník na pečení oplatek - elektrický), oslnění (zařízení pro automobily proti -), osvětlovací přístroje a zařízení, osvětlovací trubice, parní akumulátory, parní generátory, s výjimkou generátorů jako součástí strojů, pasterizační přístroje (zařízení na pasterizaci), pece (chladicí vany pro -), pečící trouby, pisoáry, plyn (regulační a bezpečnostní zařízení pro přístroje na -), plynové generátory, plynové hořáky, plynové potrubí (regulační a bezpečnostní příslušenství k -), plynové zapalovače, podložka (elektricky vyhříváná), s výjimkou podložek pro lékařské účely, polymerizační zařízení, ponorné ohříváče, popelníky pro pece, potápěčské reflektory, potrubí (části hygienických zařízení), potrubí jako části hygienických instalací, potrubní kohouty, pražičí stroje, proplachovací kontejnery, přístroje na čištění plynu, přístroje na chlazení vzduchu, radiátorové uzávěry, radiátory (elektrické -), radiátory ústředního topení, rámy kovové pro pece a trouby, reflektory (automobilové -), regenerátory tepla, regulačně- bezpečnostní přídavná zařízení pro plynová zařízení, regulačně- bezpečnostní zařízení pro plynová potrubí regulačně- bezpečnostní zařízení pro vodovodní zařízení, regulační ventily pro kontrolu hladiny v nádržích, regulátory (topení), regulátory pro vodní nebo plynové zařízení a potrubí, roštnice - topeniště, rošty do pecí, rošty na opékání masa, rozmrazovací zařízení pro vozidla, rozmrazovače skel vozidel (ohříváče -), rožen (bodec), řetězy barevných žárovek (dekorativní -), sauna (zařízení pro -), lázeňské vybavení (teplotvzdušné lázně), sedátka (záchodová -), skříně pro lednice, směrová světla pro automobily, směrové žárovky pro vozidla, směšovací (pákové) baterie pro vodovodní potrubí, solária (přístroje k opalování), solární kolektory, solární pece, spalovací pece, spirály, jako součástí destilačních, ohřívacích a ochlazovacích zařízení, splachovací zařízení, sporáky do kuchyní, spojiče paliva, sprchovací kouty, sprchy, sterilizace (jednouúčelové vaky pro -), sterilizátory,

stínidla na lampy, stojany násypné pro vypalovací pece sanitární (toaletní) přístroje a zařízení, stolní vařiče, stroje a přístroje na čištění vzduchu, stroje na pečení chleba, stropní světla, sušiče (vzduchové -), sušiče na vlasy, sušičky (přístroje a zařízení na -), sušičky prádla elektrické, sušičky vzduchu, světelná domovní čísla, světelné koule, baňky, světelné lampy, světelné reflektory (světla), světelné vybavení automobilů proti oslnění, světla pro auta, světla pro dopravní prostředky, světla pro jízdní kola, světlomety pro vozidla, světlomety, reflektory, svítidla pro jízdní kola, šachty, trubky (vyzařovací) (ropný průmysl), šamot (příslušenství pro trouby) šetřiče paliva, tepelná čerpadla (pumpy), tepelné akumulátory, tepelné regenerátory, teplovodní vytápěcí zařízení, teplovzdušná zařízení, teplovzdušné trouby, termostatické ventily (části topných zařízení), těsnění (vodovodní -), (těsnící kroužky), tlakové hrnce (elektrické -), tlakové vodní zásobníky toaletní (záchodové) mísy, toalety (záchody splachovací), topení (vytápěcí tělesa pro automobily), topení teplovodní topeniště pecí, topná tělíska pro žehličky, topná zařízení pro topení tuhými, tekutými nebo plynovými palivy, topné články, troubovače, trouby (tvarovky pro -), trouby mikrovlnné, trouby, s výjimkou trub pro experimentální účely, trubky pro vytápěcí kotle, truhlíky na popel (pecové -) tryska (protiostřikovací kohoutek), tvarované obložení pro pece, tvarované plechy pro pece, tvarovky pro trouby, uhlík do obloukové lampy, umyvadla, umývárny (zařízení pro sušení rukou - sušiče), uzávěry radiátorové, vánoční světla na stromky, vanové příslušenství (armatury), vanové zařízení, vany pro sedací koupele, varné plotýnky, varné přístroje a zařízení, ventilátory, ventily (regulační) na regulaci hladiny v nádržích, ventily termostatické (části topných zařízení), ventily vzduchové pro pami vytápěcí tělesa, větrací zařízení, víření vody (přístroje pro -), vitríny (chladicí) (výkladní zařízení), vlákna (elektrická vyhřívací), vlákna do elektrických lamp, vlákna k osvětlení - hořčičková, vlasové sušiče, voda (ohříváče -), vodní nebo plynová zařízení a potrubí (bezpečnostní příslušenství pro -), vodovodní potrubní zařízení, vodovodní těsnění (těsnící kroužky), vozidla (klimatizační zařízení -), vozidla (ohřívací zařízení pro rozmrazování skel -), vozidla (osvětlovací zařízení pro -), vozidla (zařízení pro - proti oslnění), výhně (přenosné -), výhřevné desky (pláty), výhřevné kotle, vyhřívací zařízení pro rozmrazování oken vozidel, výměníky tepla, s výjimkou výměníků jako součástí strojů, vysoušeči zařízení, vytápěcí tělesa (topení) pro automobily, vytápěcí zařízení, vyhřívací zařízení, vyzařovací šachty pro použití v ropných rafinériích, vzduch (ohříváče -), záchodová sedátka, záchody (přenosné -), záchody splachovací, zachycovač popílku, zapalovače, zapalovače plynu, zářivky pro osvětlení, zařízení (příváděči) k vytápěcím a teplotněným kotlům, zařízení a stroje na čištění a úpravu vody, zařízení na chlazení nápojů, zařízení na odvádění kouře a par, zařízení na osvětlení vzduchu, zařízení na otáčení rožněm, zařízení na sušení rukou pro umývárny, zařízení na úpravu vody, zařízení pro klimatizaci, zařízení vodovodní, zavlažovací zařízení, automatické, zvlhčovače vzduchu na radiátory ústředního topení, žárovky, tepelné regulátory; (12) automobily (zapalovače cigaret pro -); (13) harpuny (střelné zbraně), lovecké střelné zbraně, munice pro střelné zbraně, nábojnice, náboje, ohňostroje, pažby, plynové zbraně (slzné), pušky, pyrotechnické výrobky, revolyvery, rozbušky, ruční zbraně (střelné zbraně), samozápalné látky, signální pistole, signální rakety, prskavky, rachejtle, střelné zbraně, střelný prach, trhaviny, výbušniny, zařízení na plnění nábojnic, závěry střelných zbraní; (14) acháty, brože (šperky), budíky, busty z drahých kovů, ciferníky (hodinářství), časomíry nástroje na měření času), diamanty, drahé kameny, hodinářské kotvíčky, hodinky, hodinové ručičky, hodinové skříňky, hodiny, chronografy (hodinky), chronometry, chronoskopy (přístroje na měření krátkých časových úseků), ingoty z drahých kovů, kazety na šperky, klenoty, klíčenky (bižuterie), kravaty (jehlice do -), kravaty (spony do -), kyvadla (hodinářská -), manžetové knoflíky, medaile, medailony (šperky), mince, měděné žetony, náhrdelníky, náramkové hodinky, náramky (šperky), náušnice, nitě z drahých kovů, obuv (ozdoby na -) z drahých kovů, odznaky z drahých kovů, olivín (drahý kámen), ozdoby (šperky), ozdoby na klobouky z drahých kovů, ozdobné jehlice, ozdoby ze stříbra, pásky k náramkovým hodinkám, pera (hodinová -), perly (klenoty), perly zambroidu, platina (kov), polodrahokamy, pouzdra na hodiny a hodinky, prsteny, přívěšky (šperky), rhodium, ruthenium, řetízký (šperky), řetízký k hodinkám, schránky z drahých kovů, sklo bižuterní k napodobení drahých kamenů (štras), slitiny drahých kovů, slonovina (ozdoby z -), spinely (drahé kameny), strojky hodinové, stříbro surové nebo tepané, špendlíky (šperky), šperky, vlákno stříbrné, zlato surové; (15) akordeony, bandoneóny, basy (hudební nástroje), brumle (hudební nástroje), bubínky (hudební nástroje), citery, činely, dirigentské taktovky, dudy, dusítka na hudební nástroje, flašinet, flétny, gongy, harfy, harmonia, harmoniky, hoboje, housle, hubičky dechových nástrojů, hudební nástroje, hudební skříně, hudební syntezátory, huquin (čínské housle), jazýčky (na dechových nástrojích),

kastaněty, klapky na hudební nástroje, klarinet, klávesy pro hudební nástroje, klavíry, klobouky čínské (čínská zvonkohra), kobyly hudebních nástrojů, kolíky pro hudební nástroje, kolovrátky (flašinet) kontrabasy, kornety (hudební nástroje), kotle (hudební nástroje), kůže na bubny, kyтары, ladicí klíče, ladičky, lyry, mandoliny, mechanické klavíry (regulátory intenzity pro -), měchy do hudebních nástrojů, nátrubky na hudební nástroje, náustky na hudební nástroje, okaríny, otáčecí zařízení na noty, paličky bubenické, pedály nožní pro hudební nástroje, pipa (čínské kyтары), píšťaly varhan, podbradky na housle, pouzdra na hudební nástroje, pruty smyčců, regulátory intenzity pro mechanické klavíry, rohy (hudební nástroje), ruční zvonky (hudební nástroj), sheng (čínské hudební dechové nástroje), smyčce, stojany pro hudební nástroje, struny pro hudební nástroje, střevo pro struny na hudební nástroje, suona (čínské trumpety), tamburíny, tamtamy triangly (hudební nástroje), trombóny, trsátka, trubky (hudební nástroje), trumpety, tympány, válečky perforované hudební, válečky pro mechanické klavíry, varhany, violy, xylofony, zvonkohry (hudební nástroje), žabky smyčců, žině na smyčce; (16) adresy (strojky pro tištění -), akvarely, alba, architektonické makety, archy papíru, aritmetické tabulky, atlasy, balicí papír, barvicí pásky do psacích strojů barvy (pouzdra s -) (školní pomůcky), blahopřání, blány (přílnavé natahovací -) na paletizaci (z umělých hmot), blány (rozmnžovací -), bloky (papírnícké výrobky), brožury, bryndáčky (papírové -), břidlicové tabulky, bublinové obaly (z umělých hmot), celofán (celulózové fólie) na balení, čínská tuš, číslice (tiskařské typy), číslovačky, dávkovače lepicí pásky (kancelářské potřeby), děrovačky (kancelářské potřeby) desky (papírnícké výrobky), desky (psací -) s klipsem (na přidržování papíru), desky na dokumenty (šanon, pořadače), desky rytecké, dětské penky z papíru nebo buničiny (jednorázové -), dopisní papír, držáky na psací potřeby, etiketovací přístroje ruční, etikety, kromě textilních, figurky (sošky) z papírové hmoty, filtrační papír, filtry kávové (papírové -), fólie hliníková na balení potravin, fólie viskózní na balení, fólie z umělých hmot na balení, formuláře, formy na modelovací hlíny (umělecké materiály), fotografie, fotografie (přístroje na lepení -), galvanotypy (polygrafie), globusy (zemské -), grafické reprodukcce, grafiky, gumičky (kancelářské potřeby), guma na mazání, hektografy, hlína modelovací, hmota papírová (papírmáše), houbičky navlhčovací (kancelářské potřeby), hroty psacích per, hřebeny mramorovací (potřeby pro umělce), chrániče prstů (kancelářské potřeby), chromolitografie (polygrafie), inkoustové kameny (zásobníky inkoustu užívané v čínském umění, kde je smíchán suchý inkoust s vodou), inkousty, jehly na leptání, kalamáře, kalendáře, kameny (litografické -), kamínky k psaní na břidlici, kancelářské potřeby, kromě nábytku, kancelářské sponky, kapesníky (papírové -), kartón (výrobky z -), kartotéční listy, karty, karty a pásky papírové na zaznamenání počítačových programů, karty perforované pro žakárové stroje, katalogy, kelímky papírové na mléčné výrobky, klávesy psacích strojů, knihy, knížky (brožované), knižní zarážky, komiksy, kopírovací zařízení (cyklostyly), korektory (tekuté -) (kancelářské potřeby), kornouty (papírové -), krabice lepenkové nebo papírové krabice na poštu, kreditní karty (přístroje na potisk -) (neelektrické), krejčovská křída krejovny (patentní tužky), kružitka, kryty papírové pro květináče, křída na psaní, křída na značení, křivítka, kulíčky do kulíčkových per, laminovačky na dokumenty pro použití v kanceláři, látky pro vázání knih, lepenka, lepicí pásky pro kancelářské účely a použití v domácnosti, lepidla pro kancelářské účely nebo pro domácnost, lepty, listky, litografie, makety (architektonické -), malířské stojany, malířské štětce, malířské válečky pro interiéry, manuály, mapy, mašle papírové, materiály na pečetění, mazání (pomůcky na -), mikrovlnné trouby (sáčky pro -), misky na vodové barvy, modelování (materiály na -), napínáčky, násadky na pera, nitě knihařské, noviny, nože na papír (kancelářské potřeby), nožičky k vyškrabávání písma pro kancelářské účely, obálky (papírnícké výrobky), obálky (stroje kancelářské na zalepování -), obaly (papírnícké výrobky), obaly na lahve lepenkové nebo papírové, obaly na spisy, obaly škrobové, oběžníky, obrazy, ocelová pera, oděvy (stříhy na -), odpadky (sáčky na -) z papíru nebo umělých hmot, olej otisky, opěradla na ruce pro malíře, ořezávátko na tužky, oznámení (rodinné události) (papírnícké výrobky), paginovačky, paletizace (blány z umělých hmot přílnavé natahovací pro -), palety pro malíře, pantografy (kreslicí pomůcky), papír (řezačky na -) (kancelářské potřeby), papír balicí papír do registračních přístrojů, papír dopisní, papír na vyložení zásuvek (pro prádelníky) (parfémovaný nebo neparfémovaný), papír pergamenový, papír pro elektrokardiogramy, papír pro kopírování, papír pro rentgenogramy, papír sací, papír svítil, papír toaletní, papír voskovaný, papír Xuan (pro čínskou malbu a kaligrafii), papírová prostírání, papírové archy, papírové pásky, papírové ubrusky, papírové ubrusy, papírovina, paragony, pásky barvicí do tiskáren k počítačům, pásky doutníkové, pastelky, pasy (pouzdra na -), patrony (malířské -), pazovací plátno pečetě, pečetní oplatky, pečetní vosk, penály, pera (kancelářské potřeby), pera (utěrky na -), pera ocelová, pera plnicí, pergamenový papír, periodika,

pérové spony, písmena ocelová, plakáty, plány, plátina malířská, plátina pogumovaná (papírnické výrobky), plátina knihařská, plátina kopírovací (pauzovací), podložky (psací -), podložky na stůl papírové, podnosy na rozdělávání a počítání mincí, podušky na razítkování, pohlednice, pomůcky učební, kromě přístrojů, portréty, pořadače (kancelářské potřeby), poštovní známky, potahy tiskařské, kromě textilních, potřeby na psaní, poutače z papíru nebo z lepenky, pouzdra s barvami (školní pomůcky), pouzdra s psacími potřebami (kancelářské potřeby), praporečky (papírové -), pravítka, preparáty histologické (učební pomůcky), prkna rýsovací, prospekty, pruhy lepící pro kancelářské účely nebo použití v domácnosti, průsvitky (papírnické výrobky), příloženky (rýsovací -), příručky, přístroje na potisk kreditních karet (neelektrické), psací potřeby, psací stroje (elektrické i neelektrické), publikace, pytlíky jako obaly (z papíru nebo umělých hmot), rámy sazečské, razítka, rejstříky (seznamy), ročenky, ručníky papírové, růžence, rýsovací nástroje, rytiny, sací papír, samolepky pro domácnost a pro kancelářské účely, sazebnice (polygrafie), sešity, sešívačky (kancelářské potřeby), skicáky, slintáčky (papírové -), sponky kancelářské, spony na pera, stírátka na tabule, stojany na fotografie, stojany na pera a tužky, stojany na razítka, stříhy na šití, šablony (papírnické výrobky), školní potřeby, škrob (obalové materiály ze -), štětce, štítky (papírové nálepky), štočky tiskařské, štočky zinkografické, tabule reklamní z papíru nebo lepenky, tabule školní, tabulky (aritmické -), tabulky břidlicové, těžítka, tikety, tiskárničky (přenosné -) (kancelářské potřeby), tiskařské lisys, tiskařské potahy, kromě textilních, tiskařské typy (písmena a číslice), tiskopisy, tisky (rytina), tištěné jízdní řady, trojúhelníky (rýsovací -), tuhy do tužek, tužky, učební pomůcky, kromě přístrojů, účetní knihy, uhly na kreslení, ukazovátka neelektrická, válce do psacích strojů, vázané knih (materiály pro -), vázané knih (přístroje a stroje pro -) (kancelářské potřeby), vinětovací strojky, vlajky (papírové -), vosky modelovací, kromě dentálních, vzorky biologické pro použití v mikroskopii (učební pomůcky), vzory na kopírování, vzory pro výšivky, záložky do knih, zápisníky (notesy), zarážky na knihy, zeměpisné mapy, znaky grafické (pro kopírování), zpěvníky, tapety papírové; (18) aktovky (kožená galanterie), batohy, brašny lovecké, brašny na nářadí (prázdné), brusle (řemínky na -), cepiny, cestovní kufrы, desky na noty, deštníky, domácí zvířata (oblečky pro -), držadla kufrů, hole, chlebníky, imitace kůže, jelenice, kromě jelenice na čištění, kabelky, klapky (kožené -), klíčenky (kožená galanterie), kostice na deštníky nebo slunečníky, kostry kabelek, kozinka, kožená lepenka, kožešiny (kůže zvířat), kožešiny (pokrývky z -), krabice kožené nebo z kožené lepenky, kufrы, kůže (zpracované -), mošny, nábytek (kožené ozdoby na -), nábytek (potahy kožené na -), nákupní tašky, neceséry cestovní (kožená galanterie), nitě kožené, obaly na oděvy (cestovní), pásky (kožené -), pásy na nošení závesné kožené, peněženky, pokrývky pro zvířata, popruhy kožené, popruhy pro nošení kojenců, pytle jako obaly (kožené -), ruksaky, řemínky (kožené -), sáčky jako obaly (kožené -), sedlářské výrobky, semiš, kromě semiše na čištění, sítky nákupní, slunečníky, spletané peněženky, sportovní tašky, šňůry (kožené), tašky (náprsní -), tašky cestovní, tašky lovecké, tašky na kolečkách, tašky na nošení dětí, tašky plážové, torby lovecké; (20) bambus, bambusové závěsy, barely (nekovové), bečky (nekovové), bedny ze dřeva nebo z umělých hmot, bidla nekovová, boudy pro domácí zvířata, cívky (dřevěné -) na přízi, hedvábi a nitě, časopisy (stojany na -), části nábytku ze dřeva, čepy (do sudů) (nekovové), čísla domovní kromě kovových a svítících, dávkovače ručníků, upevněné, (nekovové), dekorativní předměty (přenosné), desky k vystavování zboží, desky pod psací stroje, desky skleněné pro zrcadla, deštníky (stojany na -), díla umělecká ze dřeva, vosku, sádry nebo umělých hmot, drápy (zvířecí -), držáky na kartáče, držáky na noviny, držáky na záclony a závěsy, kromě držáků z textilních materiálů, dřevěné rolety, dřezy (snímatelné kryty nebo vložky pro -), dužiny (sudů), dveře (kování na -) (nekovové), dveře (závěsy u -) (nekovové), dveřní kliky, ne z kovu, dvířka k nábytku, gauče, háčky na oděvy (nekovové), háčky na záclony, hadice (navijáky na -), kromě mechanických a kovových, háky k věšákům (nekovové), hmoždinky do zdi (nekovové), chodítka dětská, jantar, jelení parohy, kabáty (věšáky na -) (nábytek), kabely nebo trubky (úchytky pro -) (z umělých hmot), kádě (nekovové), kancelářský nábytek, kartáče (držáky na -), kartotéky (nábytek), karty klíčové z umělých hmot (nekódované), kladky z umělých hmot pro rolety, klíče (tabule s háčky na zavěšení -), klobouky (stojany na -), koberce (tyče na přidržení schodišťového -), kočky (sloupky na drápání pro -), kohoťky pro sudy (nekovové), kolébky, kolečka k nábytku nekovová, kolíčky (nekovové), kolíčky stanové (nekovové), komody, kontejnery (nekovové), konzole na záclony a závěsy, korál, korálky (závěsy z -) ozdobné, korek (pásky z -), kost (z velryb) jako surovina nebo polotovar, koše, košíky (nekovové), kování na dveře (nekovové) kování na okna (nekovové), kování na postele (nekovové), kozy (na položení materiálu), krabice ze dřeva nebo z umělých hmot, krejčovské panny, krejčovské stojany, krmelce, kroužky na záclony, křesla, kukané,

květináče (podstavce na -), květiny (stolky na -), lahve (stojany na -), lahve (uzávěry na -) (nekovové), lastury ústřic, lavičky (nábytek), lehátka skládací, lékárníčky, lenošky, lištové rolety vnitřní (žaluzie), listy na rámy obrazů, listy u nábytku z umělých hmot, lůžka (hydrostatická -), kromě lůžek pro léčebné účely, lůžka (vodní -), lůžkoviny (s výjimkou ložního prádla), masážní (stoly na -), matice (nekovové), matky (ke šroubům) (nekovové), matrace, matrace nafukovací, kromě matrací k léčebným účelům, mořská pěna, mušle, nábytek, nábytek (části -) ze dřeva, nábytek (dvířka k -), nábytek (kovový -), nábytek (obložení -) (nekovové), nábytek (školní -), nádoby (nekovové uzávěry na -), nádoby z umělých hmot (jako obaly), nádrže na tekutá paliva (nekovové), nádrže, kromě nádrží kovových a nádrží zděných, nářadí (nášady a rukojeti k -) (nekovové), nášady na kosy (nekovové), nášady na smetáky (nekovové), navijecí cívky na hadice, kromě kovových a mechanických, nože (rukojeti -) (nekovové), nýty (nekovové), obložení nábytku (nekovové), obrazy (rámy na -), obruby ze slámy, obruce na sudy (nekovové), obrysnice (u železnic) (nekovové), oděvy (háčky na -) (nekovové), oděvy (ochranné obaly na -), oděvy (ramínka na -), ohrádky pro děti, opěrky na hlavu (u nábytku), ošátky, ozdoby pohyblivé (ozdoby z umělých hmot pro potraviny, palety (nakládací -) (nekovové), paliva (nádrže nekovové na tekutá -), paravány (nábytek), pásy dřevěné, pásy korkové, perleť jako surovina nebo polotovar, plástve, počítače (stolky pojízdné pro -) podnožky, podstavce (nosiče) na sudy (nekovové), podstavce na květináče, podstavce pro počítačové stroje, podušky, pohovky, police (nábytkové -), polštáře, ponky, postele (kování na -) (nekovové), postele (pelesti -) dřevěné, postele, poštovní schránky, kromě zděných a kovových, poutače ze dřeva nebo z umělých hmot, prádelníky (se zásuvkami), prkénka na krájení a sekání masa, proutené zboží, přepravky (nekovové), přiborníky, psací stoly, psí boudy, pultíky (pro zpěváky), pupty, rákos (jako materiál na spletání), ramínka na oděvy, rámy na vyšívání, ratan, regály, reklamní předměty, rohy (zvířecí -), ruční zrcátka (toaletní zrcátka), rukojeti na nářadí (nekovové), sádky (rybářské -), sedadla (kovová -), sekretáře, servírovací stolky pojízdné, schody (stupně -) (nekovové), schránky ze dřeva nebo z umělých hmot, schůdky pohyblivé pro nastupování cestujících (nekovové), sklo (stříbřené -) (pro výrobu zrcadel), skříňky na hračky, skříňky na jídlo (spížíky) (nekovové), skříňky na léky, sláma (obruba ze -), sláma (pletené předměty ze -), slonovina jako surovina nebo polotovar, sofa, státní poznávací značky (nekovové), stojany k vystavování zboží, stojany na časopisy, stojany na střelné zbraně, stoličky, stolky odkládací, stolky pojízdné servírovací, stolky pracovní (školní lavice), stoly, stoly masážní, stoly pracovní, svorky kabelové (nekovové), šoupátka nekovová (kromě šoupátek jako součástí strojů), špalíčky do zdi (nekovové), špalky na krájení a sekání masa (pro řezníky), šrouby s hlavou a maticí (nekovové), štíty (vývěsní -) ze dřeva nebo umělých hmot, těsnicí uzávěry (nekovové), truhlářské umělecké výrobky, truhly (nekovové), tyče záclonové, tyčky k rostlinám, úchytky kabelů nebo trubek (z umělých hmot), ulity, úly včelí, úly včelí (voskové plástve pro -), umělecká díla ze dřeva, vosku, sádry nebo umělých hmot, umělecké truhlářské výrobky, ústřice (lastury z -), uzávěry drenážních trubek z umělých hmot, uzávěry lahvové (nekovové), válce k roletám, vějíře, ventily (nekovové) (kromě ventilů jako součástí strojů), ventily (vodovodní -) z umělých hmot, vitríny (nábytek), vosk (figury z -), vozidla (zámky pro -) (nekovové) vozíky, vycpaná zvířata, zámky, (kromě kovových a elektrických), zástěny ochranné u topenišť pro domácnost, zásuvky, zátky do lahví, závěsy korálkové ozdobné, závory (nekovové), zrcadla, žebříky ze dřeva nebo z umělých hmot, želvovina, žerdě (vlajkové), židle; (21) aerosolové dávkovače, amfony, bandasky, baňky, lahve (skleněné nádoby), cedníky, cestovní lahve, čističí nástroje, dávkovače mýdla, dávkovače toaletního papíru, dávkovače papírových ručníků (zásobníky na -), domácí zvířata (klece pro -), drátěnka na čištění, držáky na mýdlo, držáky toaletního papíru, elektrické zařízení na vábení a ničení hmyzu, espressa (kávovary) neelektrické, ešusy, flakóny, formy kuchyňské, bonboniéry (ozdobné krabice na cukroví), boxy chladicí přenosné, s výjimkou elektrických, cedníky pro domácnost, cestovní lahve, cukřenky, čajová nálevka, čajová vajíčka (sítky), čajové servisy, čističí odpadů (zvonky), čutory, demižony, drátěnky na použití v kuchyni, drátky na čištění parket, drtiče kuchyňské, s výjimkou elektrických, džbánky, džbánky, formičky, tvořítka na pečení, formy kuchyňské, formy na koláče, formy na led, fritézy, s výjimkou elektrických, háčky pro zapínání knoflíků, hadry na čištění, hluboké mísy, hmyz (pasti na -), holicí štětky, houbičky na čištění, houby na použití v domácnosti, hrnce, hrnce tlakové, s výjimkou elektrických, hrnčičské zboží, hřebeny, hůlky, mrazicí lahve, jehlice, špejle (kovové) na pečení, grilování, kádě na oplachování, kalíšky na vajíčka, kamenina, karafy, stolní lahve, kartáče dehtovací s dlouhou rukojetí, kartáče elektrické, kartáče na obuv, kartáče na umývání nádobí, kartáčky na nehty, kartáčky na obočí, kartáčky zubní, kastroly, kávovary neelektrické, kávové servisy, kbelíky, kolíčky na prádlo, konvice na čaj, konvice na kávu, ne elektrické, konvice na vaření



vody, s výjimkou elektrických, kopyta (napínáky na obuv), korbele, kořenky (souprava -), kosmetické náčiní, koše piknikové (včetně nádobí), košíky na chléb (pro použití v domácnosti), košťáče na ochutnávání vína, kotlíky, koule skleněné, krabice na jídlo, přesnídávkou, krabičky na čaj, krabičky na mýdlo, kráječce těsta, konve, kroužky (věšáky a -) na ručníky, kroužky na ubrousky, kufříky toaletní, květináče, labuťenky do pudřenky, lahve, nádoby chladicí, mrazicí, lapače hmyzu, leštiče parket, s výjimkou elektrických, líkérové soupravy, lisy na česnek (kuchyňské potřeby), lisy na ovoce pro domácnost, s výjimkou elektrických, lopatky na dorty, lopatky na pečivo, lžice na boty, lžice na míchání (kuchyňské náčiní), majolika, mandly na žehlení kalhot, máselničky, misky hluboké, misky na ovoce, misky pod svíčky, s výjimkou misek z drahých kovů, misky hygienické na vylučování pro domácí zvířata, mísy na zeleninu, mísy polévkové, mixéry ruční (šejkry), mixéry, s výjimkou elektrických pro použití v domácnosti, mlýnky ruční pro domácnost, mozaiky skleněné, s výjimkou mozaik pro použití ve stavebnictví, naběračky kuchyňské, náčiní pro použití v domácnosti, nádoby (jiné než přístroje), nádoby, s výjimkou nádobí z drahých kovů, nádoby v domácnosti a v kuchyni, nádoby skleněné, nádoby skleněné opletené, nádoby tepelněizolační (termosky), nálevky, trychtýře, napajedla, napínací rámy na oděvy, napínáky na rukavice, nástroje na čištění, nitě skleněné, ne na textilní účely, noční nádoby (nočníky), nudle (strojky na výrobu -), odpad bavlněný na čištění, ohřivače neelektrické na kojenecké lahve, omáčnický, podšálky, opalové sklo, oplátkové formy na pečení, s výjimkou elektrických, otvíráky na lahve, pánve na smažení, pánvičky, kastrolky (kameninové -), párátko, pastí na hmyz, pastí na krysy, potkany, pečivo (schránky na -), pepřenky, péřové oprašovače, plácačky na koberec, plácačky na mouchy, podložky pod horké nádoby, podnosy kromě papírových a určených k prostírání, podnosy pro domácí použití, podpory pro rostliny (aranžování květin), podstavce na žehličky, pohárky z papíru nebo umělých hmot, poháry na ovoce, pohlcovače dýmu pro domácnost, pokladničky, s výjimkou kovových, poklopy na nádoby, poklopy na sýr, poklopy pro bytová akvária, polní lahve, polštářky na čištění, popelnice, porcelán, porcelánové čínské bibeloty, potahy na žehličku, potřeby kuchyňské neelektrické, pouzdra na hřebeny, pouzdra na jídelní lístek, prádelní sušáky, prachovky, práškové sklo pro dekoraci, prkénka kuchyňská na krájení, prkna žehličky, překapávače kávy neelektrické, přístroje na odstraňování zápachu pro osobní potřebu, pudřenky, rejtáky, rendlíky na smažení, rozprašovače na parfém, rozstříkovače na zalévání květin a rostlin, rožně pro použití na pečení, rukavice pro domácí použití, sáčky izotermické, sběračky kuchyňské, semiči na čištění, sifonové lahve na výrobu sodové vody, síta pro domácnost, sítko pro domácnost, skleněná vlna, jiná než na izolaci, skleněné ampule nádobky baňky), skleněné zátky, sklenice na pití, sklo emailované, sklo křišťálové (výrobky z -), sklo malované, sklo obsahující jemné elektrické vodiče, sklo opalované, sklo opalové, sklo smaltované, slánky, smetáček a lopatka na droby, smetáky, soupravy kuchyňského nádobí, soupravy líkérové, stěrky (kuchyňské náčiní), stojánky na odkládání nožů, stojánky na olej, stojánky na olej a ocet, stojánky na párátko, stojánky na vajíčka, stojany na grily, stojany na holicí štětky, stojany na rožně, stojany na žehličky, stolky otočné servírovací, struhadla pro domácnost, stříkačky na zalévání květin a rostlin, sušáky na prádlo, svícny, šálky, šejkry, šlehače kuchyňské s výjimkou elektrických, štetky na čištění záchodů, štíty vývěsní, reklamní z porcelánu nebo skla, tácy (podnosy), talíře, tampóny na čištění, terária do bytu pro pěstování rostlin, těsto (kráječce na -), trychtýře, tyčinky, hůlky jídelní (kuchyňské náčiní), uhláky, utěrky na nábytek, utěrky na úklid, utěrky napuštěné čistícími přípravky na čištění, uzávěry na poklice od hrnců, válečky na těsto (pro domácnost), vaničky (dětské, přenosné), vaničky na praní, vaničky pro ptáky, vázy, vodní přístroje na čištění zubů a masáž dásní, voliéry, klece pro ptáky, vykrajovátko na pečivo (kuchyňské náčiní), vykuřovač na vonné látky, parfém, výlevky, vývrtky, zahradnické rukavice, zařízení chladicí na potraviny pro domácnost, obsahující chladicí směsi (chladicí média) - v rámci této třídy, zařízení kropicí, zásobníky papírových ručníků a mýdla, zátky, uzávěry skleněné, zavlažovače, zhasiče svíček, zouváky, žejdlíky na pivo, elektrické zařízení na vábění a ničení hmyzu, brčka na pití, poklopy textilní na čajové konvice nebo kalíšky s vajíčky; (22) automobily (lana vlečná pro -), balení (provazy, šňůry na -), bavlna surová, bavlněný odpad jako vycpávkový materiál, cupanina, česaná vlna, dřevitá vlna, filtrační vata, fioletové odpadové hedvábní, hedvábní surové, hedvábní šapové, hobliny dřevěné, juta, kabely, s výjimkou kovových, kajčí peří, kapok, kavylová vlákna, kokosová vlákna, konopí (materiál), konopné popruhy, koudel, lahve (slaměné, proutěné obaly na -), lana, s výjimkou kovových, len surový, lišty jako části okenních žaluzií, lodní plachty, lůžkoviny (peří do -), lýko, markýzy z textilních materiálů, markýzy ze syntetických materiálů, maskovací síť, materiály vycpávkové, s výjimkou gumových a plastových, motouzy, odpad vlněný, ovčí rouno, papírové provazy, pásky balící nebo lemovací, s výjimkou kovových, pásy, s výjimkou kovových, na

manipulování s nákladem, peří do lůžkovin, peří jako čalounický materiál, peří prachové, piliny, plachtovina na maskování, plachtovina nepromokavá dehtová, plachty lodní, plachty vozové, pletené provazy na zhotovování bičů, pletené zboží (pytle pro praní -), pletivo na síť, podpěry, s výjimkou kovových, na manipulování s nákladem, provazy, příze na síť, příze nekovová na použití v zemědělství, pytle na přepravu a uskladnění volně loženého (sypaného) zboží, pytle pro praní pleteného zboží, pytlíky textilní na balení, rafie (lýko z rafiové palmy), ramiová vlákna, rolety ze syntetických materiálů, řemeny nekovové na manipulaci s nákladem, sáčky textilní na balení, sisal, síť, síť houpací, visutá lůžka, síťky, síťovina, srst velbloudí (materiál), srst zvířat, stany, struny, stříž z ovčí vlny, třísky dřevěné, umělohmotná vlákna pro textilní účely, vlákna espartová, kavylová, vlákna textilní, vlákna umělohmotná pro textilní účely, vlákna, s výjimkou kovových, na uzavírání, vlny, vlna střížní, vlna surová nebo zpracovaná, vlněná mykaná příze, žaluzie lištové okenní, žebříky (provazové), žině; (24) balóny vzdušné (textilie nepropouštějící plyn pro -), barchet, bavlněné látky, brokát, cestovní příkrývky, damašek, esparto (textilie), etamin (záclonovina), filtrační materiál (textilní -), flanel (textilie), flauš (tkanina), frýz (hrubá silná vlněná mykaná tkanina), gáza jako tkanina, hedvábní (textilie z -), hedvábné tkaniny pro tištěné vzory, kapesníky látkové, kartoun, kanava na vyšívání a tapiserie, kartoun tištěný (kaliko), klobouky textilní (podšívky pro -), koupelnové textilie, s výjimkou oblečení, krep (textilie), krep (jemná vlněná tkanina), látky, ložní pokrývky a příkrývky, ložní prádlo, lůžkoviny, manšestry, marabutová textilie (jemná hedvábná látka), matrace (povlaky na -), moleskin (textilie), moskytiéry, nábytek (potahy na -) z textilních materiálů, obuv (textilie pro -), odličovací ubrousky textilní, pásy textilní pro tisk, plátno, plédy, plst\*, podložky na stůl pod sklenice, talíře (prostírání), podšívky textilní, podšívky textilní pro klobouky, podšívky textilní pro obuv, pogumované textilie, ne pro papírenské účely, pokrývky polštářové ozdobné, portiéry (závěsy), potahy na matrace, potahy na nábytek (ze syntetických materiálů), potahy na nábytek z textilních materiálů, potahy na poste, potahy ochranné na nábytek, povlaky na nábytek, ze syntetických materiálů, povlaky na sklápěcí kryty toalet, povlaky ochranné na polštáře, prádlo vyšívání, praporovina (tkanina), prapory, s výjimkou papírových, prostírání anglické, kromě papírového, přehoz vlněný, pytlovina (žiněná tkanina), rajón (umělé viskózní hedvábní), ramie (textilie z -), rukavice (mycí -), samet, síť proti moskýtům, síťovina konopná (bytová textilie), spací pytle, sprechové závěsy z textilu nebo umělé hmoty, stolní ubrousky látkové, stolní ubrusy (ne z papíru), sukno na kulečnickový (biliardový) stůl, syntetické materiály (náhražkové tkaniny) sypkovina, ševiot (vlněná tkanina), taft, tapety textilní, textilie imitující kůži, textilie netkané, textilie pro boty a obuv, textilie pro koupelny, s výjimkou oděvů, textilie vlněné, textilie ze syntetických materiálů (náhražkové tkaniny), textilie žinylkové, látky bavlněné, tiskařská podložka (textilní), tkaniny elastické, tkaniny konopné, tkaniny lněné, i tkaniny pogumované, ne pro papírenské účely, tkaniny pro čalouníky, tkaniny pro luxusní prádlo, tkaniny přílnavé za tepla, tkaniny s předkresleným vzorem na vyšívání, tkaniny sisalové, tkaniny ze skleněných vláken pro textilní užití, tyl, ubrusy, s výjimkou papírových, úplet, utěrky, ručníky textilní, utěrky na sklo, vlaječky (ne z papíru), vlnovina, vlněná textilie, vyšívání prádlo, závěsy textilní nebo plastové, zefír (textilie), žerzej (tkanina), žínky hygienické; (25) bačkory, baret, boa (kožešinové límce), body (spodní prádlo), boty šněrovací, bryndáčky (ne z papíru), bundy sportovní, čelenky, čapky (přiléhavé), čepice, čepice koupací, dřeváky, fotbalová obuv, gabardénové oděvy, galoše, holinky polovysoké, holínky vysoké, chrániče uší (proti chladu, jako pokrývka hlavy), kabátky krátké, kabáty (svrchní -), kalhoty, kalhoty jezdecké krátké, kamaše, kapesníčky do vrchní kapsy saka, kapuce, kloboukové formy, klobouky, kolíky k fotbalovým kopačkám, kombiné (spodní prádlo), kombinézy (oděvy), konfekce, korzety (prádlo), kostýmy, obleky, košile, košilová sedla, koupací pláště, kování na obuv, kožešiny (oděvy), kravaty, legíny, límce, límečky, lyžařská obuv, lyžařské rukavice, manžety, masky (na spaní), maskární kostýmy, noční kabátky, oblečení, obuv (podpatky pro -), obuv (protiskluzné pomůcky pro -), obuv gymnastická, obuv koupací, obuv plátěná, obuv pláťová, obuv pro fotbal, oděvy, opasky, pantofle, pásky ke kalhotám, pásky ke kamašim, paty u punčoch, peleríny, plastróny (nevázané kravaty), pláště, pláštěnky, plavky, pletené zboží (stávkové zboží), podešve vnitřní, podpatky, podprsenky, podrážky k obuvi, podrážky vnitřní, podšívky hotové konfekční, (jako části oděvů), podvazkové pásy, podvazky, podvlečkačky (dlouhé spodky), pokrývky hlavy, ponožky, potítko, prádlo (spodní), prádlo spodní (proti pocení), protiskluzné pomůcky pro obuv, přezůvky přes boty, psí dečky (nízké kamaše), pulovry, punčocháče (punčochové kalhoty), punčochy, pyžama, pytle na oděvy, ramínka u dámského prádla, rukavice, rukávničky, rybářské vesty, saka, sandály, sáří (oděv indických žen), snímatelné límce, spodničky, sportovní obuv, střevice, sukně, svetry, šály, šátky kolem krku, šaty dámské, šerpy, šle,

šněrovací boty, špičky pro obuv, tílka, košilky, trepky, trička, turbany, uniformy, vložky hotové konfekční (jako součást oděvu), výbavička pro novorozence, zástěry, závoje, zimníky, živůtky (krátké kabátky), župany; (26) bambule, brože (jako oděvní doplňky), cedulky na prádlo, cetky lesklé (ozdoby na oděvy), copy (vlasové), cyklisté (kalhotové svorky pro -), členky, čísla startovní, člunky na zhotovování rybářských sítí, dracouny (prýmkařské zboží), elastické stuhly, etikety na prádlo a oděvy, flitry na oděvy, galanterie textilní pro vyšívání, girlandy, gumy do prádla, háčky ke korzetům, háčky ke šněrovačkám, háčky na obuv, háčky pro háčkování, háčky pro vyšívání, hříbky na látání, spravování, jehelníčky, jehelníky, jehlice pletací, jehly knihařské, jehly knihvazačské, jehly látačí, jehly navlékáčské, jehly pro stroje na česání vlny, jehly sedlářské, jehly šicí, kaloun na lemování, kanýry, kloboukové ozdoby (ne z drahých kovů), knoflíky, korzetové kostice, krabice na šicí potřeby, krabičky na jehly, krajky, kroužky ke šněrovacím dírkám (na obuv), kroužky na oděvy, kuffíky na šicí potřeby, květiny umělé, lacetky, lemovky, lemy elastické na rukávy, náplety elastické na přidržování rukávů, náprstky na sítí, nárameníky, nažehlovací záplaty na opravu textilu, obruby stehované, očka na oděvy, oděvní šňůrky, oděvy (uzávěry, spony na -), odznakové ozdoby (knoflíky), ovoce umělé, ozdobné jehlice, ozdoby blýskavé (pro oděvy), ozdoby do vlasů, ozdoby stříbrné (výšivky), ozdoby zlaté (výšivky), pajetky, paruky, pásky samozachytivé (výrobky galanterie), paspulky, patentky, peří (oděvní doplňky), pikoty (zoubky krajky), polštářky na špendlíky, podvazkové spony, polštářky na jehly, porta, prýmky, přezky (oděvní doplňky), příčesky z vlasů, rozety (textilní galanterie), sítky do vlasů, sponky do vlasů, spony, startovní čísla, stehované obruby, stroje na česání vlny (jehly pro -), střapce (prýmkařské zboží), stuhly, šněrovací jehly, šněrovaadlo do bot, šňůrky do oděvů, šňůry pletené, špendlíky (vyjma šperků), tkaničky do bot, trásně, třípytky slídové (flitry), tupé (částecná paruka), umělé věnce, umělé vlasy, umělé, falešné vousy, umělé rostliny, vázačky místo kravaty, vlákna kovová postříbřená nebo pozlacená k vyšívání a pro prýmkařství, vlásenky, vlasové spony ozdobné, vlasy (stužky do -), vlněné tkanice, volány (krajkovina), výšivky, zipy, zdrhovadla, žinylka (prýmkařské zboží); (27) koberce, koberečky, krytina podlahová, krytina podlahová vinylová, linoleum, plátno voskované (linoleum), podlahové krytiny, podložky pod koberec, protiskluzné rohože, předložky do automobilů, předložky koupelňové (rohožky), rohože rákosové, rohože z tkaného lana pro lyžařské svahy, rohožky, rohožky u dveří (nekovové), tapety, tělocvičné žiněnky, umělé trávníky; (28) autička na hraní, automobilové modely zmenšené, balonky na hraní, baseballové rukavice, bazény plavecké (potřeby pro hru), biliardové (kulečnickové) koule, mantinely, biliardové (kulečnickové) stoly, biliardové špičky (na tága), boby, boty na bruslení s upevněnými bruslemi, bowling (zařízení a náčiní na -), boxerské rukavice, brusle (in-line -), brusle lední, bublifuk, cvičební prkna, cvičební pytle, činky, dáma (stolní hra), disky (sportovní nářadí), divadelní masky, domino (stolní hra), duše hracího míče, elektronické terče, flerety pro šerm, fotbal (stoly pro stolní -), golfové hole, golfové rukavice, golfové vaky na kolečkách nebo bez koleček, gymnastické zařízení, háčky na ryby, hokejky, hole golfové, holenní chrániče (sportovní zboží), holubi asfaltové (zařízení na vypouštění terčů v podobě -), holubi hliněné (terče), horolezecká výstroj, houpačky, hra v kostky, hra v kuželky, hra v šachy, hrací karty, hrací kuličky, hračky, hračky plyšové, hračky pohyblivé, hračky pro domácí zvířata, hračské pátky (sportovní náčiní), hrany lyží, hry společenské, hry stolní, hůlky pro mažoretky, chrániče kolen - nákolníky (sportovní potřeby), chrániče na lokty (jako sportovní potřeby), chraštítka, chřestítka, jízdní kola nehybná určená pro trénink, káča, kaleidoskopy, kanadské žertíky (atrapy), kapsle do kapslových pistolí (hračky), kapsle třaskavé (pyrotechnika) jako hračky, kamevalové masky, kesery (rybářské sítě určené pro rychlé přenášení ulovených ryb), kluzáky závěsné (rogalla), kola rulety, koloběžky, koně houpací, kostky stavebnicové (hračky), kotiliony (plesové ozdoby), koule hrací, kouzelnické potřeby, kroužky (hra, při které se kroužky házejí na kolíky), kryty na lyže, křída na biliardová tága, křídla padáková, kůže tulení (obaly na lyžařské skluznice proti klouzání), kuželky, lahve sací pro panenky, lední brusle, loutky, lovecké vábničky, lukostřelecké náčiní, lyžařské vázání, lyžařské vosky, lyže, lyže vodní, mah-jong (hra společenská čínská podobná dominu), malé plachetnice, maňásci (prstová loutka), markéry (kulečnickové) (tabulky na zaznamenávání stavu hry), maskovací clony (sportovní vybavení), medvídci plyšový, míče hrací, míčky badmintonové, míčky na hraní, míčky odrazové (sportovní nářadí), náčiní rybářské, nástroje na úpravu dřevu pro golf, nástroje na úpravu golfových značek, navijáky na draky, návnady pro lov a rybolov, obuv bruslařská s upevněnými bruslemi, ozdoby na vánoční stromečky (s výjimkou osvětlení a cukrovinek), pachové návnady pro lov a rybaření, paintball (náboje pro pistole na -) (sportovní nářadí), paintball (pistole na -) (sportovní nářadí), pákařské rukavice na kriket nebo baseball (herní potřeby), panenky, panenky (domečky pro -), panenky (postýlky pro -), panenky (šatíčky pro -

), paragliding (padáková křídla), pistole (hračky), pistolky (hračky), plachetnice malé, potápěčské ploutve, plováky pro rybáře, podběráky pro rybáře, podkovy koňské na hraní, pohárky na hrací kostky, posilovací stroje, pruty rybářské, pryskyřice pro atlety, přístroje pro tělesná cvičení, pušky hokejové, pušky harpunovací (jako sportovní potřeby), puzzles, pytle s kriketovými potřebami, rakety s pružným výpletem (sportovní náčiní), rozbušky (pyrotechnika) jako hračky, roznětky (zábavná pyrotechnika) (jako hračky), rukavice (pro sportovní hry), rukavice boxerské, rukavice pro pákaře na kriket nebo baseball (herní potřeby), rukavice pro šermíře, ruleta (kola pro -), sánky (sportovní potřeby), sedule (materiál na rybářské vlasce), sílice svalů, sítě (sportovní potřeby), sítě na motýly, skateboardy, skluzavky (hry), sněhové koule, sněžnice, sníh umělý na vánoční stromečky, splávky (rybářská výstroj), sportovní suspenzory pro muže (sportovní vybavení), stavebnice (hračky), stěrky na lyže, stěžně pro malé plachetnice, stojany na vánoční stromečky, stolní tenis (stoly na -), stromečky vánoční umělé, strunové výplety raket, střely do praku (sportovní nářadí), surfovací lyže, surfovací prkna, šachovnice, šachy, šermířské masky, šermířské rukavice, šermířské zbraně, šipky (hra), tága kulečnicková, talíře létající (hračky), tenis (zařízení na vrhání míčku na -), terče, terče (elektronické), tobogan (hry), trenážery, udičky na ryby, úchytky na svíčky pro vánoční stromečky, vábničky (lovecké -), válce pro jízdní kola nehybná, trénování, vázání na lyže, vnaďidla pro lov a rybolov, vrhací (lurč) - hra s kostkami a kameny, vrše rybářské (proutěné košíky na chytání ryb), výstroje na malé plachetnice, zábavné stroje, automatické a automaty, zápalky nárazové (zábavná pyrotechnika) jako hračky, zařízení gymnastické, zařízení pro kulturistiku, zvonky na vánoční stromečky, žertovné předměty pro oklamání, žetony hrací, hry (herní zařízení) upravené pro použití s externí obrazovkou nebo monitorem, kruhy plovací, vesty plovací, zábavní přístroje upravené pro použití s externí obrazovkou nebo monitorem; (29) ajaar, ančovičky (sardele), arašidové máslo, bílek (vaječný -), bramborové lupínky, bramborové vločky, brusinkový kompot (kompot), bujón, vývar, cibule (konzervovaná -), čočka konzervovaná, datle, droby, vnitřnosti, dršťky, drůbež (neživá), dřev (ovocná -), džemy, fazole (konzervované -), gamát (mořský rak) (neživý), grilované mořské řasy, hlemýžď vejce (na konzumaci), hnízda ptačí jedlá, hrách (konzervovaný -), hranolky (bramborové), hrozinky, humus (pasta z cizmy), humři (neživí), huspeniny, jablečné pyré, játra, játrová paštika, jedlá želatina, jedlé oleje, jedlé tuky, jelito, krvavá tlačěnka, jogurt, kakaové máslo, kandované ovoce, kaviár, kefir, klobásy, salámy, párky, koblihy plněné brambory, kokos sušený (kokosová moučka), kokosové máslo, kokosový tuk, kokosový olej, kompoty, konzervy masové, konzervy rybí, konzervy zeleninové, korýši (s výjimkou živých), kostní olej, konzumní, krevety (neživé), krokety, kukuřičný olej, kumys (mléčný nápoj), kyselé mléko, kyselá zelí, langusty (neživé), lanýže (konzervované -), lněný olej pro kulinářské účely, lecitin pro kulinářské účely, losos, lůj (jedlý -), lupínky (bramborové), mandle (zpracované -), margarín, marmeláda, máslo, maso, masové extrakty, měkkýši (neživí), mléčné nápoje (s vysokým obsahem mléka), mléčné výrobky, mléko, morek jako potravina, moučka rybí pro lidskou spotřebu, mražené ovoce, nakládaná zelenina, nasolené potraviny, občerstvení na bázi ovoce, olej řepkový jedlý, olivový olej (jedlý -), olivy konzervované, oříšky zpracované, ovoce (kandované -), ovoce (zavařené slazené -), ovoce mražené, ovoce naložené v alkoholu, ovocná dřev, ovocné kůry, ovocné rosoly, ovocné saláty, palmové ořechy (jedlý olej z -), palmový olej (jedlý), pektin pro kulinářské účely, polévky, polévky (přípravky na výrobu -), potraviny (solené -), potraviny z ryb, příslušené ovoce (naložené v cukru), pyl jako potrava, raci (s výjimkou živých), rajčatový protlak, rybí plátky (filé), ryby (potravinařské výrobky z -), ryby (solené -), ryby ve slanečném nálevu, ryby, s výjimkou živých, sardinky, sezamový olej, slanečci, sledi, slanina, slunečnicový olej (jedlý -), smetana, sójové boby, konzervované jako potrava, sójové mléko (náhražka mléka), sušená vejce, syrovátka, sýry, sýřidlo, šlehačka, šťávy (zeleninové -) na vaření, šunka, tahini (pasta ze sezamových semínek), tofu, tukové pomazánky na chléb, tukové substance na výrobu jedlých tuků, tuky jedlé, tuňák, tvaroh, ústřice, s výjimkou živých, uzenity, uzenity v těstě, vejce, vepřové maso, vepřové sádlo, zázvorový džem, zelenina (sušená -), zelenina (vařená -), zelenina (pikantním nálevu, zeleninové polévky, zeleninové saláty, zeleninové šťávy na vaření, zvěřina, žampiony, konzervované, želatina, žlutek; (30) anýz (semena), arašidové cukrovinky, aromatické přípravky do potravin, badýan, bombóny, bramborová moučka pro lidskou spotřebu, cikorka (čekanka) jako kávo náhražka, cukr, cukroví, cukrovinky, čaj, čatni (indické směsi) (chuťové přísady), čokoláda, čokoládové nápoje, dorty, droždí, fazole (moučka z -), fondány (cukrovinky), glukóza pro kulinářské účely, hořčice, housky, hřebíček (koření), chaluhu (koření), chalva (cukroví), chléb, jamí zavitky, chuťové přísady, ječmen (lopaný -), ječmen (mletý -), ječmen (mouka z -), jemné pečivo, jogurtová zmrzlina, kakao, kakaové nápoje, kandys jako potrava, kapary, kari (koření), kaše ovesná (mléčná-), káva,

kávové nápoje, kávové příchutě, kečup, keksy, koláče s náplní, konzervační sůl, koření, krekrý, kroupy pro lidskou spotřebu, krupice, kuchyňská sůl, kukuřice (mletá -), kukuřice (pražená -), kukuřičná kaše, kukuřičná mouka, kukuřičné vločky, kukuřičný škrob, kukuřičný šrot, kurkuma jako potrava, kvas do těsta (kvasnice), kvasinky, kypřiči prášek, led (přírodní nebo umělý), lékořice, lepek jako potrava, listové těsto, lněné semeno pro lidskou spotřebu, loupáný ječmen, loupáný oves, lupínky, vločky (obilné), majonéza, makaróny, maltosa (sladový cukr), mandlové cukrovinky, mandlové těsto, marcipán, marinády (chuťové přísady) máslové, tukové těsto, masové paštiky zapečené v těstě, masové pirožky, masové šťávy (omáčka), med, medovniky, perníky, melasa, melasový sirup, mentol do cukrovinek, mentolové cukroví, mořská voda (na vaření), mouka (výrobky z -), mouka kukuřičná, muesli, muškátové ořechy, nápoje (přísady do -), jiné než esence, nápoje (čokoládové -), nápoje (kakaové -), nápoje (čokoládové -), nápoje na bázi čaje, nekynutý chléb, nové koření, nudle, ocet, omáčka na těstoviny, omáčka sójová ostrá, omáčky (masové -), oplatky, ořechy muškátové, oves (mletý -), ovesná kaše (mléčná -), ovesná mouka, ovesné vločky, palmový cukr, ozdoby na dorty (jedlé -), palačinky, paprika (koření), pasta (ze sojových bobů) (přísada), pastilky (cukrovinky), pečivo (příchutě do -) s výjimkou esencí, pečivo s masovou náplní, pěny (dezerty -), (zákusky), pepř, pirožky s masem, perníky, medovniky, pizzy, polevy, popcorn, potraviny na bázi ovsa, potraviny z mouky, pralinky, prášek do pečiva, prášky na výrobu zmrzliny, propolis, příchutě, pšeničná mouka (výrazková -), pudinky, quiche (slaný koláč), rajčatová omáčka, ravioli, rohlíky, rostlinné přípravky jako kávové náhražky, rýže, rýžové koláčky, ságo, saláty (zálivky na -), sedlina vaječná, semolina (pšeničná hrubá mouka), sendviče, skořice (koření), sirup melasový, sladidla (přírodní -), sladké pečivo, soda bikarbóna pro kuchyňské účely (soda na pečení), sójová mouka, strouhanka, suchary, sůl (kuchyňská -), sušenky, suši, šafrán (koření), šerbet (zmrzlinový nápoj), škrob jako potrava, škrobové výrobky jako potrava, šlehačka (přípravky na tužení -), špagety, šťáva (rajčatová -), tabletky (cukrovinky), tapioka, tapioková mouka jako potrava, těsta, těstoviny, tortily, trestí (do potravin), nikoliv pro lékařské účely, včelí mateří kašička, vermicelli (vlasové nudle, svitky), výrobky z obilnin, zahušťovací přípravky na kuchyňské použití, zákusky, koláče, zálivky (na ochucení), zázvor, zjemňující látky (na maso -) pro domácnost, zmrzlina, zmrzlinové poháry, želé (ovocné) (cukrovinky), žemle (sladké -), žvýkačky; (31) arašidy čerstvé, bobule jalovce, čerstvé ovoce, boby kakaové syrové, borové šišky, brambory čerstvé, bylinky čerstvé polévkové jako koření, cibule čerstvá, cibule květinové, citrusové ovoce, čekanka salátová, čerstvé kaštiny, čočka (čerstvá), domácí zvířata (vonný písek pro -) (stelivo), dřevo surové, fazole čerstvé, hlávkový salát čerstvý, houby čerstvé, hrách čerstvý, hrozny čerstvé, humři živí, chléb svatojánský (lusky rohovníku), chmel, chmelové šišky, chovatelské, pěstítké produkty, ječmen, jikry rybí, kaštiny čerstvé, keře, křoví, kolové oříšky (plody kolovniku), korek surový, korýši živí, krmivo suché, kukuřice, květiny (věnce z přírodních -), květiny sušené na ozdobu, květiny živé, langusty (živé), lanýže čerstvé, mandle, matolin (výlisky ovoce), měkkýši (živí), moučka lněná (suché krmivo), mulč slaměný (materiál na přikrytí povrchu půdy), návnady (živé rybářské -), okurky, olivy čerstvé, ořechy kokosové, otruby, oves setý, ovoce čerstvé, palmy, paprika (rostlina), píce, krmivo, pískový papír pro domácí zvířata (stelivo), podestýlka (výrobky pro zvířata), podhoubí (houbová kultura na výsev), pochoutky a odměny ke žvýkání pro zvířata, pomeranče, pórek čerstvý, potěr (jikry), potrava pro domácí zvířata, potrava pro ptactvo, potrava pro zvířata, přípravky posilující pro zvířata, psi suchary, pšenice, pyl (surovina), raci živí, rašelinová podestýlka, rebarbora, réva vinná, rostliny, rostliny, sušené pro dekoraci, růže (keře), ryby (živé návnady na -), ryby živé, rýže neopracovaná (natural), řepa jedlá, řezivo neочиštěné od kůry, sadba, salát hlávkový, sazenice, semena rostlin, seno, sépiové kosti pro ptáky, sezam, skořápky kokosového ořechu, slad na výrobu piva a lihovin, sláma jako podestýlka, slaměnký pro dekoraci, stelivo (výrobky pro zvířata), stromy (jako rostliny), stromy (kmeny -), suché krmivo, sumýši (živí), špenát čerstvý, travníky přírodní, třtina cukrová, tykev, ústřice živé, vápno do krmiva pro zvířata, vykrmovací přípravky pro zvířata, zelenina čerstvá, zrna obilná v nepracovaném stavu, zrní pro živočišnou spotřebu, zvířata domácí (nápoje pro -), žito, zvířata živá; (32) aloe vera, nápoje nealkoholické, aperitivy nealkoholické, citronády, hroznový mošt (nekvašený), chmel (výtažky z -) na výrobu piva, koktejly nealkoholické, kvas (nealkoholické nápoje), likéry (přípravky na výrobu -), mandlové mléko (jako nápoj), minerální vody (nápoje), mixované ovocné nebo zeleninové nápoje, mošty, nápoje (nealkoholické -), nápoje (přípravky na výrobu -), nápoje iontové, nealkoholické nápoje, nektar (ovocný -) (nealkoholický), orgeada (nealkoholický nápoj), ovocné šťávy, pивní mladinka, pivo, prášky na přípravu šumivých nápojů, příchutě na výrobu nápojů, přípravky na výrobu (nápojů -), přípravky na výrobu likérů, přípravky na výrobu sodovky, sarsaparilový nápoj nealkoholický,

minerálka, selterská voda, sirupy na výrobu nápojů, sladové nápoje, soda, stolové vody, syrovátkové nápoje, šerbety (slazené ovocné nápoje), šťávy (ovocné -), šťávy zeleninové (nápoje), šumivá voda, zázvorové pivo; (33) alkoholické esence, alkoholické nápoje, s výjimkou piv, alkoholické výtažky z ovoce, alkoholové extrakty, anýzový likér, aperitivy, arak, brandy, Curasao (pomerančový likér), destilované nápoje, digestiva (likéry a pálenky), esence do lihovin, extrakty alkoholové, gin, griotka, jablečné mošty (s alkoholem), koktejly, lihoviny, likér anýzový, likéry, matolinové víno, medovina, mentolový likér, rum, saké, víno, víno rýžové, vodka, výtažky z ovoce (alkoholické -), whisky; (34) absorbní papíry do dýmek, bloky cigaretového papíru, byliny na kouření, cigaretová pouzdra, cigaretové filtry, cigaretové kapsní strojky na plnění cigaret, cigaretové špičky, cigaretový papír, cigarety, cigarillos, čističe dýmek, doutníkové odězavače (kutery), doutníkové špičky, doutníky, doutníky (skříňky na -) se zvlhčovačem, dózy na tabák, držáky na zápalky, dýmky, dýmky (stojany na -), elektronické cigarety, jantarové náustky na doutníky a cigaretové špičky, krabičky na zápalky, křesadla, plivátka pro uživatele tabáku, zásobníky pro plyn do zapalovačů doutníků, popelníky pro kuřáky, sňupavý tabák, pouzdra (na doutníky), tabák, tabatěrky, zápalky, zapalovače kuřácké, žvýkačí tabák; (35) administrativní zpracování nákupních objednávek, aktualizování reklamních materiálů, analýzy nákladů, aranžování výkladů, daňové příznání (příprava a vyhotovení -), dodavatelské služby pro třetí osoby (nákup výrobků a služeb pro jiné podniky), fakturace, inzerce poštu, kopírování dokumentů, marketing, marketingové studie, módní přehlídky pro reklamní účely (organizace -), nábor zaměstnanců, obchodní management a podnikové poradenství, organizování výstav (komerční nebo reklamních), počítačové databáze, poradenství v obchodní činnosti, prezentace výrobků v komunikačních médiích pro účely maloobchodu, prodejní automaty (pronájem -), průzkum trhu, předvádění zboží, reklama, reklama on-line v počítačové síti, reklamní materiály (aktualizování -), rozhlasová reklama, sekretářské služby, styky s veřejností, účetnictví, venkovní reklama, veřejné mínění (průzkum -), řízení průmyslových nebo obchodních podniků, subdodavatelské služby, televizní reklama, umělci (agentury); (36) bankovníctví, bezpečnostní schránky, byty (pronájem -), bankovníctví finanční operace, bankovníctví finanční transakce, ceniny (vydávání -), finanční poradenství, finanční řízení, finanční služby, garance, záruky, kauce, hypotéky (poskytování půjček), kanceláře realitní, konzultační služby (finanční -), kreditní karty (služby -), leasing, nájemné (inkasování -), nákup na splátky, nemovitosti (zprostředkování -), nemovitosti (správa -), nemovitosti (pronájem -), oceňování a odhady (daňové), pojistky (uzavírání -), pronájem nemovitostí, směnárenské služby, spořitelny, starozitnosti (oceňování -); (37) chemické čištění, kožešiny (údržba, čištění a opravy -), kůže (údržba, čištění a opravy -), mandlování, obuv (opravy -), oprava šatstva, opravy hodin, žehlení, praní prádla, pram a čištění, výstavba obchodních stánků a obchodů; (39) autobusová doprava, balení zboží, dodávky květin, doprava, kurýrské služby, nábytek (přeprava), parkovací plochy (pronájem -), parkování automobilů (služby -), pronájem garáží, skladování, uskladňování, zboží (skladování -), zprostředkování dopravy; (40) bělení látek, dámské krejčovství, kožešiny (barvení -), krejčovství (dámské -), kůže (zpracování -), lemování nebo obšívání látek, laminování, lisování ovoce, mandlování, nemačková úprava šatstva, obuv (barvení -), oděvy (úprava -), pánské krejčovství, prošívání (přikrývek, dek), textil (úprava a zpracování -), umělecká díla (rámování -), úprava a zpracování kovů, úprava oděvů, vyvolávání filmů, zlato (pozlacování, plátování -), zpracování kinematografických filmů, zpracování kožešin; (41) půjčování filmů, půjčování kinofilmů, služby osobního trenéra, hraní o peníze, kurzy fitness, provozování heren, půjčování audio zařízení, půjčování sportovního nářadí s výjimkou dopravních prostředků, půjčování potápěčské výstroje, půjčovny knih, rekreace (informace o možnostech -), školení; (43) kavárny, automaty rychlé občerstvení, bary (služby -), bufety, restaurace, samoobslužné restaurace; (44) aranžování květin, aromaterapeutické služby, farmaceutické poradenství, fyzioterapie, kadeřnické salóny, lékařské služby, manikúra, masáže, optici (služby -), salóny krásy, služby lékárníků při přípravě receptů, služby solárií, tetování, terapeutické služby, stomatology, věnce (zhotovování -), zahradnické služby, zahradnictví, zvířata (upravování -), zdravotní péče, zdravotní poradenství.

Třídy výrobků a služeb:

1, 2, 3, 4, 5, 6, 7, 8, 9, 11, 12, 13, 14, 15, 16, 18, 20, 21, 22, 24, 25, 26, 27, 28, 29, 30, 31, 32, 33, 34, 35, 36, 37, 39, 40, 41, 43, 44

(210) O-514083

(111) **344480**  
(220) 17.09.2014  
(151) 25.02.2015  
(540)



(594) Kombinovaná  
(730) **OSTROJ a.s.**, Těšínská 1586/66, Opava, Předměstí, 74601, CZ  
(511) (6) kovové a ocelové konstrukce, jejich části a součásti neuvedené v jiných třídách, svařence konstrukce kovové, kovové formy pro zápusťkové výkovky a pro gravitační, nízká a vysokotlaké odlévání kovů (hliníku), kovové formy pro odlévání gumy a plastů, kovové kovací zápusťky, zápusťkové výkovky, kovové výrobky zámečnické; (7) důlní stroje a zařízení, jejich části a součásti zařazené do této třídy, mechanizované výztuže (stroje), důlní pluhy (stroje), důlní kombajny (stroje), důlní pluhové a kombajnové dobývací soupravy (stroje), nepřetržité dopravní systémy pásové a hřeblové (stroje), pásovleky (stroje), vynášecí propadu (stroje), zařízení pro dopravu osob na páslech v dolech (stroje), individuální hydraulické výztuže (stroje), individuální hydraulické stojky (stroje), kotvení důlních strojů (části strojů), pohonné mechanismy (jiné než pro pozemní vozidla), hydraulická a pneumatická řídicí, ovládací a zabezpečovací zařízení pro stroje (jiné než pro pozemní vozidla), hydraulické stojky (části strojů), hydraulické a pneumatické válce (části strojů), převodová zařízení (jiné než pro pozemní vozidla), ozubené převody, ozubená kola a pastorky (jiné než pro pozemní vozidla), hřídele pro stroje (jiné než pro pozemní vozidla), kovací, střížné, lisovací, tvářecí, postupové nástroje (mimo nástrojů poháněných ručně), náhradní díly k uvedeným strojům, mechanismům a zařízením a jejich částem; (35) obchodní činnost s výrobky a službami zahrnutými v třídách 6, 7, 37, 40 a 42, reklamní činnost a marketing; (37) montáž, údržba, úpravy, opravy, renovace a servisní služby strojního zařízení strojů výše uvedených ve třídě 7, zařízení, jejich částí a součástí, uvádění opravených strojů, zařízení a jejich částí do provozu, provádění antikorozních nátěrů, lakování; (40) mechanické zpracování a úprava kovových nebo jiných materiálů, zpracování kovů tvářením, obráběním, řezáním, ohýbáním, stříháním, dělení kovových plechů pálením, povrchové úpravy kovů, tepelné zpracování kovů (žihání, kalení, zušlechťování, cementování, popouštění, čemění), povrchová úprava výrobků (tryskání), svařování kovů, plastování galvanických přípravků, kovoobráběčství, strojní zámečnictví, kovářství, nástrojářství, galvanizérství; (42) výzkum a vývoj v oblasti důlních strojů a hydrauliky pro důlní stroje, vývoj technologie pro kování zápusťkových výkovků a technologie opracování výkovků, příprava a vypracování technických návrhů a zpracování projektů strojních a technologických zařízení, práce konstruktérů a technologů, tlakové zkoušky hydraulických strojů, zařízení a jejich částí, povrchová kontrola vad výrobků, nedestructivní zkoušení svarů, zkoušení a revize výrobků.

Třídy výrobků a služeb:  
6, 7, 35, 37, 40, 42  
(210) O-516470

(111) **344581**  
(220) 15.09.2014  
(151) 04.03.2015  
(540)

*Dokonalá  
Žena.cz*

(594) Slovní grafická  
(730) **New Way Media, s.r.o.**, Přívozní 1054/2, Praha 7, Holešovice, 17000, CZ  
(740) PROPATENT, Ing. Vlasta Sedláčková, patentový zástupce, Pod Pekařkou

107/1, Praha 4, Podolí, 14700  
(511) (9) internetový magazín, časopis umístěný na webových stránkách, webové stránky na nosičích; (16) časopisy, tiskoviny periodické i neperiodické, fotografie, katalogy, letáky; (41) vydavatelství a nakladatelství.  
Třídy výrobků a služeb:  
9, 16, 41  
(210) O-516418

(111) **344598**  
(220) 07.10.2014  
(151) 04.03.2015  
(540)

**GP SERVIS**

(594) Kombinovaná  
(730) **G&P SERVIS MORAVA s.r.o.**, Palackého 1131/107, Ostrava, Přívoz, 70200, CZ  
(740) Ing. Pavel Nádvorník s.r.o., Klínová 620/1, Ostrava, Hulváky, 70900  
(511) (12) manipulační vozíky, mechanická manipulační vozidla, vysokozdvizňé, nízkozdvizňé a paletovací vozíky a jejich příslušenství, vozidla na přepravu nákladu, kola, pneumatiky, pásy pro pásová vozidla, sedačky do vysokozdvizňových vozíků; (37) opravy a údržba vozidel, opravy nebo údržba strojů a zařízení na nakládání a vykládání, výměna, opravy a montáž agregátů, výměna, opravy a montáž startovacích, trakčních baterií a nabíječů, výměna, opravy a montáž přídavných zařízení, výměna, oprava a montáž vzdušnicových a plnopryžových pneumatik, mazání motorů, mazání vozidel olejovými mazivy, montáž částí pro vozidla, opravy elektroinstalací, generální opravy manipulační techniky, revize motorů, revize vozidel; (39) pronájem a půjčování vysokozdvizňových vozíků a jiné manipulační techniky, skladování součástí vozidel, skladování zboží, sklady (pronájem), služby pro uskladnění zboží, konzultační služby v oblasti skladování; (41) vzdělávání a výuka, technická školení týkající se bezpečnosti, pořádání technických instruktážních kurzů, výcvik řidičů, poradenské služby v oblasti školení, pořádání zkoušek v rámci vzdělávání; (42) kontrola motorových pozemních vozidel, technické prohlídky manipulační techniky, technické kontroly a revize LPG vysokozdvizňových vozíků, měřicí služby, technické poradenství vztahující se k bezpečnosti, testování zařízení.

Třídy výrobků a služeb:  
12, 37, 39, 41, 42  
(210) O-516921

(111) **345128**  
(220) 03.09.2014  
(151) 01.04.2015  
(540)



(594) Kombinovaná  
(591) Barevná  
(730) **AŽD Praha s.r.o.**, Žirovnická 3146/2, Praha 10, Záběhlice, 10600, CZ  
(740) Ing. Marie Smrčková, patentový zástupce, Velflíkova 1431/10, Praha 6, Dejvice, 16000  
(511) (6) výkolejky a železniční výhybky, kovové železniční pražce, kolejnice kovové, kolejnicové spojky, obrysnice pro železnici kovové, kovový materiál pro železnice, ocelové stožáry, dopravní značky kovové, s výjimkou světelných a mechanických, železniční návěstidla kovová, s

výjimkou světelných a mechanických; (7) stroje s mechanickým pohonem k zabezpečení bezpečnosti železniční dopravy jako jsou ruční pohony závor, návěstidel a výhybek, generátory proudu, stroje na stavbu železnic, elektrické zavírače dveří; (9) aparáty, přístroje a zařízení vědecké, geodetické, elektrické a elektronické zařízení – vysokofrekvenční přístroje, zařízení pro měření, signalizaci, kontrolu, dohled a záchranu, systémy pro sledování pohybu vozidel včetně zařízení pro přenos, vyhodnocování a zpracování dat o těchto pohybech, kamerové a detekční systémy, aparáty a přístroje pro záznam, převod a reprodukci audiovizuálních záznamů, přístroje pro zpracování a vyhodnocování informací, počítače a periferní zařízení k nim, nahraný software, programy operačních systémů a síťových aplikací, přerušovače, přepínače a řadiče článků, odbočovače (elektrotechnika) a vypínače, automatická zařízení pro vozidla, blikáče a světelná signalizace, centrální procesorové jednotky, časové spínače, včetně automatických, dálkové ovladače, elektrické zařízení pro dálkové ovládání, dálkové ovládání železničních uzlů, včetně elektrodynamických a elektronických zařízení pro ně, dálkové řízení signalizace, indikátory ztrát elektrické energie, mechanismy pro tunikety, transformátory (napájecí zdroje), měřicí přístroje a zařízení, včetně velmi přesných zařízení, mlhová signalizace, s výjimkou výbušné, zvuková výstražná znamení v mlze (nevýbušná), železniční návěstí, zejména návěstí signalizační, světelná nebo mechanická, signalizační lucerny, elektrické signalizační zvonky, přejezdové signalizační zařízení, silniční signalizace, odrušovače (elektrotechnika), signalizační panely světelné a mechanické, elektrické zařízení jako prostředky pro prevenci dopravních nehod, radiotelefonní a radiotelegrafická zařízení, vysílací zařízení a vysílačky, bezpečnostní zařízení pro železnici a železniční dopravu, bezpečnostní zařízení pro silniční a lodní dopravu, pojistky, jističe, rozvodné řídicí, spínací a kontrolní panely, pulty a skříně, světelná signalizace a značení, reléové (zabezpečovací zařízení), napáječové a elektronické stojany, ovládací stoly, indikační desky a veškeré prvky staničních, traťových a spádovištních zabezpečovacích, automatizačních a řídicích zařízení, rozvaděče, včetně automatických, rozvaděče pro vysoké napětí, vlakové zabezpečovače ATC, elektrické přestavníky, mechanické přestavníky, skříně pro železniční zabezpečovací zařízení, přípojové venkovní skříně (skříně na elektrické přístroje), traťové telefonní objekty, elektrická zařízení pro závozy pro železniční přejezdy, světelné výstražníky pro železniční přejezdy, telefonní zapojovače, řadiče pro silniční signalizaci, světelná návěstidla, silniční semafovy, elektrické a elektronické zabezpečovací zařízení proti krádeži, elektrické a elektronické poplašné zvonky, automatické telekomunikační a datové distribuční přístroje, zařízení optická, přístroje učební; (19) značky signalizační (nekovové), kromě světelných a mechanických, značky silniční (nekovové), kromě světelných a mechanických; (36) pronájem nemovitostí a nebytových prostor; (37) stavby a opravy staveb, včetně demolice staveb, dopravní stavby, především železniční stavby, průmyslové stavby, výstavba obytných budov, pronájem stavební techniky, práce s autojeřáby, truhlářské práce obsažené v této třídě, zámečnictví (opravy), instalace, montáž, servis, údržba, revize a kontrola mechanických, elektrických a elektronických železničních zabezpečovacích zařízení, strojů a přístrojů včetně zařízení pro sdělovací techniku, instalace, montáž, údržba a servis telekomunikačních zařízení, servis, údržba, opravy, revize a kontrola trakčních a motorových vozidel, montážní práce v oblasti venkovní i vnitřní kabeláže, zemní a kopáčekské práce, provádění protlaků pod komunikacemi a tráťmi, poskytování technických služeb k ochraně osob a majetku, zejména instalace, montáž, kontrola stavu technických, zejména elektrotechnických zařízení k ochraně osob a majetku; (39) doprava, pronájem vagonů a trakčních vozidel, silniční motorová doprava, služby v dopravě a přepravě, železniční doprava; (40) truhlářství (zpracování dřeva), broušení a leštění kovů, galvanizérství, kovoobrábění, nástrojařství; (41) školící a vzdělávací činnost, zejména v oblasti sdělovací, zabezpečovací, požární a signalizační techniky, školící a vzdělávací činnost v oblasti zavádění a uplatňování norem a managementu kvality, vydavatelská a nakladatelská činnost; (42) vývoj a výzkum nových zabezpečovacích, signalizačních a sdělovacích zařízení pro železniční a silniční dopravu, odborné technické porady, expertízy a inženýrská činnost v oblasti dopravy a sdělovací, signalizační a zabezpečovací techniky, vývoj, instalace a údržba počítačových programů pro řízení dopravy včetně jejich implementace, pronájem software, poskytování dálkové správy počítačové sítě třetím osobám (služby techniků), geodézie, geodetické práce a zeměměřičská činnost, dopravní měření, projektová činnost v oblasti dopravy, zejména projektování elektrických, elektronických, signalizačních a sdělovacích zařízení včetně zajištění provedení potřebných technických zkoušek a certifikací (kontrola kvality); (43) hostinská činnost; (45) monitorování bezpečnosti na silničních komunikacích, poskytování technických služeb k ochraně osob a majetku zejména monitorování a sledování technických, zejména elektrotechnických zařízení k ochraně osob a majetku.

Třídy výrobků a služeb:  
6, 7, 9, 19, 36, 37, 39, 40, 41, 42, 43, 45  
(210) O-516160

(111) **345221**  
(220) 10.07.2014  
(151) 15.04.2015  
(540)



(594) Kombinovaná  
(730) **FAVORIT 1951 s.r.o.**, náměstí 14. října 1307/2, Praha 5, Smíchov, 15000, CZ  
(511) (5) výrobky a přípravky farmaceutické, dietetické a diabetické přípravky, vitamíny a minerály a stopové prvky, dietní a nutriční přípravky a léčiva, medicínální sirupy, výtažky z léčivých bylin, potravinové doplňky obohacené vitamíny nebo minerály nebo stopovými prvky, vitamínové přípravky, vitamíny a multivitaminové preparáty, minerály a multiminerálové preparáty, bylinné čaje, léčivé byliny, cukrovinky nebo pastilky nebo tabletky nebo tobolky nebo kapsle nebo žvýkačky s léčivými přísadami, dietetické látky upravené pro lékařské účely, minerální vody a dietetické nápoje upravené pro lékařské účely, dietní potraviny upravené pro lékařské účely, doplňky výživové pro lékařské účely, bílkovinné přípravky nebo potravina pro lékařské účely, léčivé oleje, bylinné výtažky nebo sirupy, vitamínová a minerální výživa ve formě koncentrátů, proteinové koncentráty jako výživné přídavky k potravinám, potravinové doplňky s léčebnými účinky, potravinové doplňky ne pro lékařské účely a obsahující látky živočišného původu, potravinové doplňky ne pro lékařské účely a obsahující látky rostlinného původu, potravní doplňky pro lidskou potřebu a pro zvířata, doplňky výživové, protein pro lidskou spotřebu (potravinový doplněk), proteinové výrobky a přípravky pro výživu (potravinový doplněk), přípravky zvláštní výživy pro sportovce nebo osoby s vysokým energetickým výdejem (potravinový doplněk), výživné přípravky pro denní doplnění stravy, která se skládá hlavně z mléka v prášku nebo ze živočišných nebo zeleninových proteinů, také s přídavkem vitamínů nebo minerálů nebo stopových prvků nebo cukru (potravinový doplněk); (29) jedlá želatina, želatinové výrobky a přípravky pro výživu, tuky jedlé, oleje jedlé, extrakty z chalu jako potravina, mléko, mléčné výrobky, jogurty, konzervované, sušené, vařené nebo nakládané ovoce nebo zelenina, polévky, vývary, bujóny; (30) cukrovinky, žvýkačky, bonbóny, zmrzliny, pekařské výrobky, cukrářské výrobky, kakao, káva, čaj, čokoláda, nápoje čokoládové, čajové, kakaové nebo kávové, potraviny a pokrmy z obilovin pro lidskou spotřebu, těstoviny mušlí, cereální tyčinky a směsi, med, propolis pro lidskou potřebu, potraviny a pokrmy obsahující látky rostlinného původu pro lidskou konzumaci, svačiny, sendviče, svačtinové tyčinky, rychlé občerstvení, potraviny a pokrmy obsahující látky rostlinného původu pro rychlé doplnění energie nebo pro posílení organismu nebo pro sportovce v rámci této třídy; (32) přípravky nebo příchutě na výrobu nápojů, koncentráty a sirupy k výrobě nápojů, ovocné nebo zeleninové šťávy a džusy a sirupy, nealkoholické nápoje, nealkoholické nápoje obohacené vitamíny nebo minerály, iontové a energetické nápoje nealkoholické, proteinové nealkoholické nápoje spadající do této třídy, dietní nápoje, želatinové nápoje, instantní nealkoholické nápoje, tablety a prášky na přípravu šumivých nealkoholických nápojů, prášky a směsi pro přípravu nealkoholických nápojů, ovocné nebo zeleninové nealkoholické nápoje, nealkoholické nápoje s příchutí ovoce nebo zeleniny, minerální vody, pramenité vody, sodová voda, šumivá voda, voda, šumivé nealkoholické nápoje, míchané nápoje nealkoholické, rajčatová šťáva jako nápoj, aperitivy nealkoholické, piva; (43) restaurace, kavárny, jídelny, bufety, služby poskytované nebo spojené s provozem restaurací a jiných podniků nebo zařízení zabývajících se poskytováním jídla a nápojů připravených ke spotřebě, příprava a prodej jídel a sebu.

Třídy výrobků a služeb:  
5, 29, 30, 32, 43  
(210) O-514937

(111) **345357**  
(220) 08.08.2014  
(151) 22.04.2015  
(540)



(594) Kombinovaná  
(730) **Havránek Petr**, Sadová 940/51, Karlovy Vary, 36001, CZ  
(740) Langrova, s.r.o., Skřetova 1011/48, Plzeň, Jižní Předměstí, 30100  
(511) (16) propagační předměty z papíru a plastických hmot, zejména kalendáře, letáky, karty, tužky, pera, tácky, obaly, papírové a z plastů jinde neuvedené, tašky z papíru a plastů, etikety; (33) medovina, vína všeho druhu, likéry, lihoviny; (35) zprostředkování obchodu s výše uvedenými produkty, předvádění a nabízení zboží.

Třídy výrobků a služeb:

16, 33, 35

(210) O-515613

(111) **345412**  
(220) 08.10.2014  
(151) 22.04.2015  
(540)



(594) Kombinovaná  
(730) **Holas Roman**, Masarykovo náměstí 47/10, Odry, 74235, CZ  
(740) Ing. Pavel Nádvorník s.r.o., Klínová 620/1, Ostrava, Hulváky, 70900  
(511) (32) piva všeho druhu, včetně piva nealkoholického, lehká piva, světlé a tmavé pivo, ležáky, světlý ležák, tmavý ležák, polotmavý ležák, černé pivo, nápoje a šťávy ovocné, sirupy a jiné přípravky k zhotovování nápojů, nealkoholické nápoje; (35) reklamní, propagační, inzertní informační činnost, například ve sdělovacích prostředcích, ve veřejných dopravních prostředcích, na veřejných komunikacích, v novinách, v periodikách, na letácích, na prospektech, na plakátech, v katalozích, v síti Internet, organizování a realizace reklamních kampaní, marketing, maloobchod, velkoobchod a internetový obchod s nápoji, merchandising, franchising, obchodně - podnikatelská činnost a její zprostředkování s výrobky třídy 32, rozšiřování a zaslání propagačních, reklamních, informačních a inzertních materiálů, poskytování pomoci při řízení obchodní činnosti, průzkum trhu, předvádění výše specifikovaného zboží a distribuce vzorků tohoto zboží, plánování obchodních a propagačních akcí, ověřování obchodních transakcí, reklama on-line v počítačové síti, předvádění zboží a výrobků pro reklamní účely a podporu prodeje; (40) sladovnictví a pivovarnictví, výroba a zpracování sladu, výroba piva všech stupňů a druhů, fermentace.

Třídy výrobků a služeb:

32, 35, 40

(210) O-516952

(111) **345572**  
(220) 08.10.2014  
(151) 29.04.2015  
(540)



(594) Kombinovaná  
(591) Barevná  
(730) **Jídlna Popelka s.r.o.**, Průmyslová 2469, Brandýs nad Labem-Stará Boleslav, Brandýs nad Labem, 25001, CZ  
(511) (39) rozvoz jídel restauracemi, dodávka potravin, balení potravin, skladování potravin; (40) potraviny (uzení -), potraviny (zmrazování), potraviny a nápoje (konzervování -), zpracování potravin, zmrazování potravin, mražení potravin; (43) samoobslužné restaurace, restaurace (samoobslužné -), gril - restaurace, restaurace (služby), delikatesy (restaurace), restaurace se samoobsluhou, restaurace rychlého občerstvení, služby restaurace (braserie), restaurace rychlého občerstvení (služby), restaurace servírující porcované maso, restaurace s odnosem jídel s sebou, mobilní cateringové služby, zajišťování hromadného stravování (catering), cateringové služby pro hotely, služby v oblasti hotelového cateringu, cateringové služby zaměřené na zásobování jídelm.

Třídy výrobků a služeb:

39, 40, 43

(210) O-516940

(111) **345706**  
(220) 02.09.2014  
(151) 06.05.2015  
(540)



(594) Kombinovaná  
(730) **APIDOMIA s.r.o.**, č. p. 162, Sentice, 66603, CZ  
(740) Dobroslav Musil a partneři s.r.o., Zábřovická 917/11b, Brno, Zábřovice, 61500  
(511) (30) med; (35) prodej medu, propagační a reklamní činnost.

Třídy výrobků a služeb:

30, 35

(210) O-516107

(111) **345794**  
(220) 07.11.2014  
(151) 06.05.2015  
(540)

(592) Slovní  
(730) **EURONA s.r.o.**, Lhota za Červeným Kostelcem 261, Červený Kostelec, 54941, CZ

(740) Jindyne s.r.o., U Statku 77, Mnichovo Hradiště, Hněvousice, 29501  
(511) (1) chemické výrobky určené pro průmysl, vědy a fotografii, jakož i pro zemědělství, zahradnictví a lesnictví, umělé pryskyřice v surovém stavu, plastické hmoty v surovém stavu, hnojiva pro půdu, hasicí přístroje (složení), prostředky pro kalení a letování kovů, chemické výrobky určené ke konzervování potravin, tiskací materiály, lepidla pro průmysl; (3) přípravky pro bělení, prací prostředky, přípravky pro čištění, leštění, odmašťování a broušení, mýdla, parfumerie, vonné oleje, kosmetické přípravky, zubní pasty, toaletní potřeby spadající do této třídy, kosmetika,

**Del Norte**

vlasové vody (lotions), kosmetické přípravky a dezodoranty pro osobní potřebu, esenciální a éterické oleje, oleje pro kosmetické účely, šampóny, adstringentní přípravky pro kosmetické účely, přísady do koupelí, voňavky, parfém, holicí přípravky, kosmetické ubrousky parfemované nebo napuštěné pleťovými vodami, spreje pro osvěžení dechu, opalovací přípravky, vonné sáčky do prádla, kosmetické barvy, barvy na vlasy, kosmetické výrobky a přípravky pro péči a pěstění pokožky, spadající do této třídy jako krémy, gely, mléka, tuky a oleje, vitamínové preparáty pro tělovou kosmetiku, řasenka (mascara); (5) přípravky pro čištění a osvěžování vzduchu, deodoranty, antibakteriální a dezinfekční přípravky; (35) propagační činnost, reklama, pomoc při řízení obchodní činnosti, obchodní administrativa, kancelářské práce, zásilkový prodej zboží výše uvedeného ve třídách 1, 3 a 5 prostřednictvím katalogů, Internetu, telefonu a pošty, on-line inzerce a prezentace v počítačové síti Internet, obchodní využití sítě Internet v oblasti e-businessu s výše uvedenými výrobky ve třídách 1, 3 a 5, zajišťování reklamních a/nebo propagačních a inzertních tiskovin včetně jejich rozšiřování, obchodní poradenská a konzultační činnost pro výše uvedené služby ve třídě 35.

Třídy výrobků a služeb:  
1, 3, 5, 35

(210) O-517763

(111) **346206**  
(220) 25.08.2014  
(151) 29.05.2015  
(540)

## SHOW NOVINEK

(592) Slovní  
(730) **GIENGER spol. s r.o.**, Kvítkovická 1633, Napajedla, 76361, CZ  
(740) Jansa, Mokřý, Otevřel & partneři s.r.o., advokátní kancelář, Mgr. et Mgr. Petr Malíš, advokát, Sokola Tůmy 743/16, Ostrava, Mariánské Hory, 70900

(511) (35) veletrhy a výstavy k obchodním účelům v oblasti topení, sanity, instalace, solárních systémů a koupelnového vybavení; (41) veletrhy a výstavy neobchodní v oblasti topení, sanity, instalace, solárních systémů a koupelnového vybavení.

Třídy výrobků a služeb:  
35, 41

(210) O-515921

(111) **346323**  
(220) 12.11.2014  
(151) 29.05.2015  
(540)

## Depende Group

(592) Slovní  
(730) **Depende Group s.r.o.**, Zámecká 488/20, Ostrava, Moravská Ostrava, 70200, CZ

(740) BOHEMIA PATENT, Ing. Jana Vanděliková, Petrská 1136/12, Praha 1, Nové Město, 11000

(511) (35) reklamní a propagační služby, obchodní činnost se službami zařazenými ve třídách 41 až 43; (41) pořádání a organizování kulturních a společenských akcí, pořádání gastronomických akcí (ke vzdělávacím a zábavním účelům), výstavy v rámci této třídy, provozování nočních i denních zábavných klubů, diskotéky, fotografické služby; (42) poradenské, konzultační, asistenční, analytické, designérské, vyhodnocovací služby týkající se počítačového software ve vztahu k hotelovým a restauračním službám, služby internetových kaváren (pronájem počítačů), tvorba webových stránek pro třetí osoby, grafické studio (služby), návrhy interiérů, poskytování know-how (gastronomické receptury na klíč); (43) hotelové služby a ubytovací služby, včetně stravování, provozování penziónů, restaurací, barů, kaváren, Internet café (služby spojené s občerstvením), vináren, cukráren, bufetů a kiosků s občerstvením, příprava jídla a dodávky jídla, též pro hosty, pořádání hostin a pořádání gastronomických akcí (služby zajišťující stravování a nápoje), rezervace ubytování, poradenství v oboru provozování hotelů, gastronomických provozů, ubytovací služby (hotely, penzióny), ubytování i přechodné (pronajímání), kavárny, přechodné ubytování (rezervace).

Třídy výrobků a služeb:  
35, 41, 42, 43

(210) O-517867

(111) **346554**  
(220) 16.12.2014  
(151) 10.06.2015  
(540)

## NORWEGIAN FORMULA

(592) Slovní  
(730) **Kenvue Inc.**, 199 Grandview Road, Skillman, NJ 08558, NJ, US  
(740) Čermák a spol., JUDr. Karel Čermák Ph.D., LL.M., advokát, Elišky Peškové 735/15, Praha 5, Smíchov, 15000

(511) (3) mléka (lotions) a krémy na ruce, tělo a nohy (ne na léčebné účely), zvlhčovače rtů, zvlhčené ubrousky na obličej a čisticí přípravky na obličej ve třídě 3.

Třídy výrobků a služeb:  
3

(210) O-518658

(111) **346950**  
(220) 12.11.2014  
(151) 01.07.2015  
(540)



(594) Kombinovaná  
(730) **MASNA Rosovice s.r.o.**, č. p. 264, Rosovice, 26211, CZ  
(511) (29) maso čerstvé, chlazené, uzené, křehčené, sušené nebo jinak upravené, masové polotovary, zejména masa mletá nekořeněná a kořeněná, vnitřnosti s úpravou i bez úpravy, droby, dršťky, uzenářské a zabijačkové výrobky všeho druhu, zejména salámy, točené salámy, klobásy, párky, sekaná, tlačenka, jelítka, jitrnice, prejty, ovar, živočišné tuky (jedlé), zejména syrové a škvařené sádlo, škvarky, lůj, uzená slanina, masa zejména mletá a upravená, kosti neupravené (jako potraviny), syrová kůže (jako potravina), maso konzervované, nasolené potraviny, solené potraviny, polokonzervy a konzervy masové nebo s podílem masa nebo masných výrobků, jídla s podílem masa, hygienicky balená, vhodná ke konečné úpravě nebo ohřevu alespoň na konzumační teplotu, drůbež, zvěřina; (40) porážení jatečných zvířat, bourání, stahování, dělení, chlazení až zmrazování, uzení masa a/nebo vnitřností těchto zvířat; (43) pohostinské služby, zejména ubytovací a stravovací, hotely, motely, penzióny, provoz restaurací, samoobslužné restaurace, jídelny a závodní jídelny, provoz bufetu, stánků.

Třídy výrobků a služeb:  
29, 40, 43

(210) O-517870

(111) **347487**  
(220) 03.12.2014  
(151) 22.07.2015  
(540)



(594) Kombinovaná  
(730) **Chalupa Marek**, Na Rybníkách 216, Silůvky, 66446, CZ  
(740) Mgr. Petr Oliva, advokátní kancelář, Mgr. Petr Oliva, Cihlářská 643/19, Brno, 60200

(511) (29) plátky (rybí -), polévky, potraviny z ryb, sójové boby konzervované, sójové mléko, sójový jogurt; (30) čaj, sušenky, suši, zálivky na saláty, pasta

ze sójových bobů, sójová omáčka, sójová mouka; (43) automaty (rychlé občerstvení), bary (služby -), bufety, jídelny a závodní jídelny, kavárny, modelování potravin v rámci této třídy, restaurace, zásobování catering.

Třídy výrobků a služeb:

29, 30, 43

(210) O-518342

(111) **347515**

(220) 13.01.2015

(151) 22.07.2015

(540)

**BORNTO  
SWIM**

(594) Kombinovaná

(730) **Čepeláková Vendula**, Kouty 224/75, Brno, Ivanovice, 62100, CZ

**Čepeláková Diana**, Kouty 561/75a, Brno, Ivanovice, 62100, CZ

**Čepeláková Izabela**, Kouty 224/75, Brno, Ivanovice, 62100, CZ

**Čepeláková Vivien**, Kouty 224/75, Brno, Ivanovice, 62100, CZ

(511) (18) aktovky (tašky) školní, batohy, batohy turistické, cestovní kufry, deštníky, kabelky, klíčenky (pouzdra na klíče), kufry, kufříky na toaletní potřeby, náprsní tašky, tašky (sportovní), tašky cestovní, tašky plážové; (25) bundy sportovní, bundy sportovní s kapucí (s kožešinou nebo plyšovou vložkou), čepice koupací, kalhoty, koupací pláště, kravaty, legíny (kalhoty), oblečení, obuv koupací, obuv plátěná, obuv plážová, sportovní boty, oděvy, oděvy koupací, oděvy nepromokavé, oděvy plážové, pánské plavky, pantofle, plavky, plavky pánské, ponča, ponožky, rukavice, rukavice palcové, sandály, spodky (trenýrky), svetry/pulovry, svetry, bundy sportovní (dresy), šátky, šály, trička, úbor koupací, župany; (28) bazény plavecké (potřeby pro hru), bóje (sportovní potřeby), plováky, houpačky, hračky plyšové, kruhy plovací, pásy plovací, plavecké, potápěčské ploutve, plovací desky pro koupání, plovací vesty, plováky, rukavice (pro sportovní hry), síliče svalů, surfovací prkna, talíře létající (hračky).

Třídy výrobků a služeb:

18, 25, 28

(210) O-519149

(111) **347542**

(220) 16.02.2015

(151) 22.07.2015

(540)

**tady JE moje.cz**

(594) Kombinovaná

(591) Barevná

(730) **ČSOB Stavební spořitelna, a.s.**, Radlická 333/150, Praha 5, Radlice, 15000, CZ

(740) **Blanka Fišerová**, patentová zástupkyně, V kapslovně 2770/11, Praha 3, Žižkov, 13000

(511) (16) tiskoviny; (35) propagační činnost, reklama, pomoc při řízení obchodní činnosti, obchodní administrativa, kancelářské práce; (36) pojištění, bankovní, finanční a peněžní služby, stavební spoření a další činnosti spadající do této třídy dle zákona č. 96/1993 Sb., o stavebním spoření a státní podpoře stavebního spoření, vždy v jeho aktuálním znění.

Třídy výrobků a služeb:

16, 35, 36

(210) O-520087

(111) **347705**

(220) 17.09.2014

(151) 05.08.2015

(540)



(594) Kombinovaná

(730) **Tomeš Pavel Paed. Dr.**, Sezemická 1296, Pardubice, Bílé Předměstí, 53003, CZ

(740) **Mgr. David Müller**, patentový zástupce, Filipova 2016/6, Praha 4, Chodov, 14800

(511) (10) rehabilitační a rekondiční přístroje a pomůcky, masážní přístroje a pomůcky, protézy končetin; (12) invalidní vozíky a křesla; (25) oděvy a obuv pro cvičení, rekondiční a rehabilitační účely, sportovní čepice a čapky; (35) inzertní služba, prezentace zboží uvedeného výše ve třídách 10, 12 a 25 a služeb uvedených ve třídách 39, 41 a 44 elektronickou cestou, také v rámci služeb takzvaného teleshoppingu a homeshoppingu; (39) dopravní a kurýrní služba, roznášková a rozvázková služba potravin a zboží, zajišťování rehabilitačních, rekondičních a ozdravných pobytů, služby cestovní kanceláře v rámci této třídy; (41) pořádání odborných a výchovných zdravotních, rehabilitačních a rekondičních akcí a seminářů; (42) inženýrská a projektová činnost ve zdravotnickém oboru; (44) odborné informační, poradenské a konzultační služby v oboru zdravotnickém, rehabilitačním a rekondiční praxe a techniky, pečovatelská a ošetrovatelská služba pro zdravotně postižené občany a invalidy.

Třídy výrobků a služeb:

10, 12, 25, 35, 39, 41, 42, 44

(210) O-516469

(111) **347714**

(220) 29.10.2014

(151) 05.08.2015

(540)

**vydosbus**

(594) Slovní grafická

(591) Barevná

(730) **ČD Bus a.s.**, Jeremenkova 231/9, Olomouc, Bělidla, 77900, CZ

(511) (12) osobní a nákladní motorové dopravní prostředky, dodávkové, nákladní, sportovní a prodejní nástavby na osobní a nákladní vozidla, přívesy, návěsy a korby osobních a nákladních vozidel, valníkové a skříňové nástavby pro automobily, kabiny pro automobily, střešové konstrukce pro automobily, přepravní kontejnery pro automobily v rámci této třídy; (35) reklamní činnost, propagace, zprostředkovatelské služby v oblasti nákupu a prodeje zboží uvedeného ve tř. 12, prodej cestovních map; (36) celní služby, celní jednání, celní deklarace, průvodkové řízení při exportu, importu a tranzitu zboží a nákladů, zprostředkovatelská a poradenská činnost v oblasti celních služeb, zastupování v celním řízení, směnářská činnost, realitní činnost, prodej a pronájem nemovitostí, zprostředkování prodeje a pronájmu nemovitostí, správa majetku; (37) autoopravna, autoservis, obnova motorů, opravy karosérií vozidel, údržba a opravy předmětů v souvislosti s dopravou osob a zboží, protektorování pneumatik, opravy a montáž klimatizačních zařízení pro dopravní prostředky, pneuservis - opravy a výměna pneumatik, kol, duší, opravy a montáž zařízení pro pneuservis, provozování čerpacích stanic s palivy a mazivy, provozování mycí linky; (39) silniční motorová doprava osobní a nákladní, vnitrostátní a mezinárodní zasilatelství a činnosti s tím související v rámci této třídy, zprostředkování dopravy a přepravy všemi druhy dopravních prostředků, balení, skladování a doručování zboží, nakládání a vykládání zboží, logistika, spedice, stěhování, pronájem dopravních prostředků, pronájem



skladišť, pronájem skladovacích kontejnerů, provozování skladů a skladování zboží, spedice, organizování cest, služby veřejného celního skladování, služby cestovní agentury, zabezpečení, obstarávání a zprostředkování cestovních záležitostí, rezervace zájezdů, organizování zájezdů, léčebných a turistických zájezdů a pobytů, informace o cestování a dopravě, doprava turistů a jejich zavazadel a služby s nimi související v rámci této třídy, informace o jízdních tarifech, jízdních řádech a způsobu dopravy a další služby související s přepravou osob v rámci této třídy, prodej letenek, lodních lístků, jízdenek pro silniční a železniční dopravu, poradenské a konzultační činnosti v oblasti služeb cestovního ruchu; (41) prodej losů a příjem sázek ve smluvně závazných sběrnách právnických a fyzických osob; (43) služby cestovní agentury, zprostředkovatelská činnost v oblasti služeb cestovních kancelářů (ubytovacích a stravovacích).

Třídy výrobků a služeb:

12, 35, 36, 37, 39, 41, 43

(210) O-517521

(111) **348418**

(220) 30.03.2015

(151) 09.09.2015

(540)



(594) Kombinovaná

(591) Barevná

(730) **CAD-PRO spol.s r.o.**, Horní Chaloupky 3311/11, Praha 10, Záběhlice, 10600, CZ

(511) (9) přístroje a nástroje vědecké, námořní, geodetické, fotografické, filmové, optické, přístroje pro vážení, měření, signalizaci, kontrolu (inspekci), záchranu a přístroje pro vyučování, přístroje a nástroje pro vedení, přepínání, přeměnu, akumulaci, regulaci nebo řízení elektrického proudu, přístroje pro záznam, převod, reprodukci zvuku nebo obrazu, magnetické nosiče zvukových záznamů, gramofonové desky, automatické distributory a mechanismy pro přístroje a mince, zapisovací pokladny, počítací stroje, přístroje pro zpracování informací a počítače, hasicí přístroje - všechny uvedené výrobky vyjma laboratorních přístrojů a jejich částí a příslušenství; (37) stavebnictví, instalace přístrojů uvedených výše ve třídě 9; (42) vědecké a technologické služby a s nimi spojený výzkum a návrhy, průmyslové analýzy a výzkum, návrh a vývoj počítačového hardwaru a softwaru.

Třídy výrobků a služeb:

9, 37, 42

(210) O-521179

(111) **348457**

(220) 21.01.2015

(151) 16.09.2015

(540)

**NORESMEA**

(592) Slovní

(730) **SANDOZ AG**, Viaduktstrasse 3, 4051 Basel, CH

(740) Havlík Švorčík a partneři, advokátní a patentová kancelář, JUDr. Michal Havlík, advokát, Hálkova 1406/2, Praha 2, Nové Město, 12000

(511) (5) farmaceutické přípravky pro humánní užití, zejména ústní antikoncepční prostředky.

Třídy výrobků a služeb:

5

(210) O-519353

(111) **348555**

(220) 30.10.2014

(151) 23.09.2015

(540)



(594) Kombinovaná

(730) **IM-stav Praha s.r.o.**, Zenklova 22/56, Praha 8, Libeň, 18000, CZ

(511) (36) realitní činnost; (37) stavebnictví, provádění, modernizace a rekonstrukce budov a inženýrských staveb, stavební práce v oborech průmyslového a pozemního stavitelství, dodávky staveb a jejich částí v uvedených oborech, montáže konstrukcí, servisní, dílenské a opravárenské služby, antikorozi úprava, asfaltování, demolice budov, čištění budov (fasád, vnějších povrchů a ploch), dláždění cest, stavební dozor, chemické čištění, stavební informace, informace o opravách, instalace dveří a oken, izolování proti vlhkosti, izolování staveb, klempířství a instalatérství, instalace a opravy klimatizačních zařízení, konzultace ve stavebnictví, montáž kuchyňských zařízení, lakování, glazurování, malování a natírání interiérů a exteriérů, montáže lešení, pískování, pokrývačské služby, instalace a opravy poplašných systémů (alarmů) proti vloupání, instalace a opravy požárních hlásičů, stavby přístavů, malování nebo opravy reklamních tabulí, stavby a opravy skladů, stavební informace, stavitelství, štukování, sádrování, tapetování, truhlářské služby, utěšňování (tmelení) budov, výstavba obchodních stánků a obchodů, zednické služby; (42) investorsko-inženýrská činnost ve výstavbě, technická poradenská činnost v oblasti stavebnictví, projektová činnost, geodetické práce, projektová činnost v investiční výstavbě, architektonické poradenství, geologický průzkum, inženýrské práce (expertizy), kontrola kvality, konzultace v oblasti úspor energie, plánování městské výstavby, stavební projekce, studie technických projektů.

Třídy výrobků a služeb:

36, 37, 42

(210) O-517557

(111) **348561**

(220) 28.11.2014

(151) 23.09.2015

(540)



(594) Kombinovaná

(591) Barevná

(730) **ENERGO CHOCEŇ, s.r.o.**, Nádražní 631, Choceň, 56501, CZ

(740) Mgr. Petr Kuchař, advokát, Na Pankráci 30a/404, Praha 4 - Nusle, 14000

(511) (4) elektrická energie; (6) kovové konstrukce, obecné kovy a jejich slitiny, kovové stavební materiály, kovové stavební materiály přenosné, kovové materiály pro železnice, kovové kabely a dráty neelektrické, kovové potřeby zámečnické a klempířské v rámci této třídy; (7) kompresory, odlučovače, zdvihací zařízení; (8) zdvihací nástroje, nářadí a nástroje s ručním pohonem; (11) přístroje pro topení, výrobu páry, pro vaření, přístroje chladicí, pro sušení, ventilaci, výměníky tepla; (35) propagační činnost, reklama, reklamní služby; (37) stavebnictví, stavitelství, montážní služby ocelových rámců, tlakových nádob, filtrů, filtračních zařízení, výparníků, chladičů a chladicích systémů, odlučovačů, sběračů a rozdělovačů kapalin a plynů, vysoušečů vzduchu, kotlů, kompresorů, kompresorových soustrojí, potrubních tras a kondenzátorů; (39) doprava; (40) zakázková výroba ocelových rámců, tlakových nádob, filtrů, filtračních zařízení, výparníků, chladičů a chladicích systémů, odlučovačů, sběračů a rozdělovačů kapalin

a plynů, vysoušečů vzduchu, kotlů, kompresorů, kompresorových soustrojí, potrubních tras a kondenzátorů a montážní služby uvedených výrobků v rámci zakázkové výroby, zakázková montáž materiálů na objednávku (pro třetí osoby), a to materiálů z oceli a plastu; (42) navrhování a vývoj softwaru, instalace počítačových programů, konzultace v oblasti počítačového softwaru, konzultace v oblasti úspor energie, tvorba softwaru; (43) dočasné ubytování.

Třídy výrobků a služeb:

4, 6, 7, 8, 11, 35, 37, 39, 40, 42, 43

(210) O-518265

(111) **348644**

(220) 11.02.2015

(151) 23.09.2015

(540)

**ZENNE**

(592) Slovní

(730) **Lillian Vassago s.r.o.**, Prešovská 337/6, Plzeň, Vnitřní Město, 30100, CZ

(511) (14) klenoty, drahé kameny, perly, náhrdelníky, náramky, klenotnické řetězy, prsteny a snubní prsteny, klenoty včetně manžetových knoflíků a kravatových a kloboukových jehlic, hodinářské a jiné přístroje k měření času, hodinky.

Třídy výrobků a služeb:

14

(210) O-519961

(111) **348747**

(220) 13.05.2015

(151) 23.09.2015

(540)

**Truckgap**

(592) Slovní

(730) **Colonnade Insurance S.A. jednajícím prostřednictvím Colonnade Insurance S.A. organizační složka, se sídlem Na Pankráci 1683/127, Praha 4 - Nusle, rue Eugene Ruppert 20, L-2453 Lucemburk, LU**

(740) PATENTSERVIS Praha a.s., Na Podkovce 281/10, Praha 4, Podolí, 14700

(511) (36) pojištění motorových vozidel.

Třídy výrobků a služeb:

36

(210) O-522291

(111) **348795**

(220) 18.02.2015

(151) 30.09.2015

(540)

**LACETO**

(592) Slovní

(730) **LITEDO s.r.o.**, Provozní 5494/4, Ostrava, Třebovice, 72200, CZ

(511) (9) sluneční brýle, sportovní brýle, lyžařské brýle, přilby; (14) hodinky, náramkové hodinky, chronometry, chronografy, nástroje na měření času; (25) oděv pro cyklisty, čepice, bundy sportovní, čepice se štítkem.

Třídy výrobků a služeb:

9, 14, 25

(210) O-520152

(111) **349048**

(220) 24.02.2015

(151) 14.10.2015

(540)



(594) Kombinovaná

(730) **Martonos Iva Ing., M.A.**, Valentova 1735/7, Praha 4, Chodov, 14900, CZ

(511) (30) mletá a zrnková káva, kakao, čaj, bylinkový čaj, nápoje z kávy, čaje, kakaa, nápoje na bázi kávy, espresa s mlékem nebo bez mléka, prášková čokoláda a vanilka, pekárenské výrobky včetně koblíh, placiček, sušenek, koláčků, dortů a chlebů, jakož i polotovary k jejich přípravě, čokoládové a cukrářské výrobky, instantní káva a nápoje na bázi kávy; (41) organizování kulturních nebo vzdělávacích výstav, organizování vzdělávacích a zábavných soutěží, pořádání a řízení školení, organizování a plánování večírků, vyučování (výuka), vzdělávací informace; (43) kavárny, samoobslužné restaurace, jídelny, bufety, restaurace, snach bary, bary, zásobovací a stravovací služby (catering), prodejny kávy (občerstvení) a levné restaurace, poskytování jídel a nápojů.

Třídy výrobků a služeb:

30, 41, 43

(210) O-520306

(111) **349146**

(220) 04.11.2014

(151) 21.10.2015

(540)



(594) Kombinovaná

(591) Barevná

(730) **ERGOWORK s.r.o.**, Raichlova 2659/2, Praha 5, Stodůlky, 15500, CZ

(740) BOHEMIA PATENT, Ing. Jana Vandělková, Petrská 1136/12, Praha 1, Nové Město, 11000

(511) (41) výchova, vzdělávání, nakladatelská a vydavatelská činnost, služby v oblasti vzdělávání, organizace a vedení odborných kurzů, školení, seminářů a konferencí, organizace tematicky zaměřených diskusí a debat zejména v oblasti bezpečnosti a ochrany zdraví při práci, požární ochrany a ekologie, odpadového hospodářství, koordinace bezpečnosti a ochrany zdraví při práci na staveništi, vydávání periodických i neperiodických publikací, článků, časopisů, elektronické publikování, zejména v oblasti bezpečnosti a ochrany zdraví při práci, organizování výstav, přehlídek, setkání, trhů a veletrhů ve výše uvedené oblasti BOZP; (42) vývoj, zavádění a správa počítačových informačních a vzdělávacích systémů v oblasti bezpečnosti a ochrany zdraví při práci a v oblasti požární ochrany, obstaravatelská, zprostředkovatelská a poradenská činnost v souvisejících uvedených oborech, spadajících do třídy 42, projektová činnost, studie technických projektů, inženýrské práce, odborné posudky v požární ochraně a BOZP, výzkum a vývoj v oblasti bezpečnosti a ochrany zdraví, poradenství v oblasti ekologie; (45) poskytování služeb v oblasti bezpečnosti a ochrany zdraví při práci, poskytování služeb v oblasti protipožární ochrany - v rámci této třídy, poskytování služeb k ochraně majetku a osob, koordinace bezpečnosti a ochrany zdraví při práci (BOZP), poradenství v oblasti bezpečnosti a ochrany zdraví při práci a požární ochrany.

Třídy výrobků a služeb:

41, 42, 45

(210) O-517652

(111) **349177**  
(220) 18.02.2015  
(151) 21.10.2015  
(540)

## RUNTO

(592) Slovní  
(730) **LITEDO s.r.o.**, Provozní 5494/4, Ostrava, Třebovice, 72200, CZ  
(511) (9) pouzdra pro mobilní telefony; (14) náramkové hodinky, hodinky; (18) batohy, batohy turistické, schránky kožené nebo z kožené lepenky, sportovní tašky, tašky cestovní, tašky cestovní (kožená galanterie), tašky z umělých vláken; (21) plastové láhve; (25) bundy sportovní, bundy sportovní s kapucí, čepice se štítkem, čepice, fotbalová obuv, lyžařská obuv, legíny, lyžařské rukavice, obuv plátěná, obuv plážová, sportovní obuv, sportovní tílka, oděv pro cyklisty, pánské plavky, plavky dámské, opasky, opasky na peníze, šátky kolem krku, trička.

Třídy výrobků a služeb:

9, 14, 18, 21, 25

(210) O-520153

(111) **349517**  
(220) 05.03.2015  
(151) 11.11.2015  
(540)

Koordinuj.cz

(594) Slovní grafická  
(591) Barevná  
(730) **TV - VIDEOPRODUKCE, s.r.o.**, Krenišovská 206, Víkřovice, 78813, CZ  
**MIRRO s.r.o.**, Třebostická 2283/2, Praha 10, Strašnice, 10000, CZ  
(740) Jansa, Mokřý, Otevřel & partneři, v.o.s., JUDr. Lukáš Jansa, advokát, Sokola Tůmy 743/16, Ostrava - Mariánské Hory, 70900  
(511) (9) přístroje a nástroje vědecké, fotografické, filmové, optické, přístroje pro měření, signalizaci, kontrolu (inspekci), záchranu a přístroje pro vyučování, přístroje a nástroje pro vedení, přepínání, přeměnu, akumulaci, regulaci nebo řízení elektrického proudu, přístroje pro záznam, převod, reprodukci zvuku nebo obrazu, nosiče dat magnetické, záznamové disky, kompaktní disky, DVD a ostatní digitální záznamové nosiče, počítačový hardware, počítačový software včetně informačních systémů a aplikací pro mobilní telefony a obdobná zařízení; (16) publikace, časopisy, periodika, noviny, knihy, papír, lepenka, tiskárenské výrobky, fotografie, papírenské zboží, učební a vyučovací pomůcky s výjimkou přístrojů; (35) velkoobchodní a maloobchodní činnost se zaměřením na stavební materiály, zprostředkovatelská obchodní činnost se stavebními materiály, komerční využití Internetu v oblastech obchodu a nabídky stavebních materiálů, internetový obchod (e-shop) se stavebními materiály, inzertní, propagační služby a komerční informační služby prostřednictvím Internetu za účelem obchodu se stavebními materiály, předvádění zboží, reklama on-line v počítačové síti, rozšiřování vzorků zboží, reklama, marketing, provozování on-line databází, obsluha databází přístupných po Internetu, sběr dat do počítačových databází, systemizace dat v počítačových databázích, automatizované zpracování dat, pomoc při řízení a provozu obchodních podniků, poskytování reklamního prostoru v publikacích, novinách a časopisech včetně jejich elektronických a webových verzí, poskytování prostoru na webových stránkách k reklamě na výrobky a služby, pronájem reklamního prostoru včetně prostoru na Internetu a webových stránkách, zprostředkovatelská činnost se službami výše uvedenými v rámci této třídy; (37) stavebnictví, stavební činnost, stavby a přestavby, izolace staveb, provádění staveb, jejich změn a odstraňování, rekonstrukce staveb, dozor nad stavbami, klempířství, instalatérství, stavitelství, štukování - sádrování, utěšování, zednické práce, zednické služby, pronájem a půjčování stavebních mechanismů, poskytování odborného poradenství při výběru stavebních materiálů na stavbu, opravy a údržby budov, zprostředkování pomocných opravárenských a instalačních služeb ve stavebnictví, kontrola stavební činnosti, omítání, omítání stavebních povrchů, natírání a

penetrování stavebních povrchů, zateplování staveb, budov, podlah a střešních pláštů, nanášení podlahových nátěrů, interiérové a exteriérové malování, montování lešení, montážní služby, montáž interiérů a interiérových prvků, poskytování odborného poradenství při výběru stavebních materiálů na stavbu, opravy a údržby budov prostřednictvím komunikačních médií, elektronické pošty, počítačových sítí a Internetu, zprostředkování výše uvedených služeb ve třídě 37, informace, poradenství a konzultace vztahující se k výše uvedeným službám v rámci této třídy; (38) provozování internetového portálu, služby webových portálů, telekomunikační služby, směrovací a spojovací služby pro telekomunikace, šíření informací prostřednictvím komunikačních sítí zejména Internetu a bezdrátových, kabelových, satelitních sítí, elektronický přenos dat v počítačových sítích a Internetu, komunikační služby prostřednictvím Internetu, vnějších a vnitřních sítí, počítačová komunikace, elektronický přenos dat pomocí výpočetní techniky (počítačů), elektronický přenos dat na zakázku (za úplatu), elektronická pošta, pronájem telekomunikačních přístrojů a zařízení pro přenos dat, komunikace prostřednictvím sítí vláknové optiky, komunikace prostřednictvím počítačových terminálů, komunikace prostřednictvím rádia, komunikace prostřednictvím telefonu, počítačem řízený přenos dat a obrazu, zprostředkování a poskytování přístupu do globálních, světových a lokálních počítačových sítí a Internetu, poskytování interaktivních on-line vývěsek pro přenos vzkazů mezi počítačovými uživateli, informace, poradenství a konzultace vztahující se k výše uvedeným službám, zprostředkovatelská činnost se službami výše uvedenými v rámci této třídy; (41) vydavatelská činnost, publikační činnost, vydávání knih, časopisů a dalších publikací včetně jejich elektronické formy, elektronická vydavatelská činnost, vydávání webových časopisů, organizování a vedení seminářů, kurzů a kongresů v oblasti stavebnictví, zpravodajská činnost v oblasti stavebnictví, informace, poradenství a konzultace vztahující se k výše uvedeným službám, zprostředkovatelská činnost se službami výše uvedenými v rámci této třídy; (42) návrh, tvorba, správa a údržba webových stránek, portálů a aplikací včetně multimediálních a 3D aplikací, návrh, vytváření a modelování 3D animací, navrhování a tvorba informačních databází, elektronických časopisů, periodik, knih, multimediálních dokumentů, prezentací a katalogů, tvorba, programování a správa systémů pro obsluhu zákazníků přístupných po Internetu, navrhování, tvorba, instalace, aktualizace a správa počítačového softwaru, řešení webových serverů, analýza počítačových systémů, pronájem počítačového softwaru, software jako služba (SaaS), informace, poradenství a konzultace vztahující se k výše uvedeným službám, zprostředkovatelská činnost se službami výše uvedenými v rámci této třídy.

Třídy výrobků a služeb:

9, 16, 35, 37, 38, 41, 42

(210) O-520579

(111) **349884**  
(220) 16.03.2015  
(151) 02.12.2015  
(540)



(594) Kombinovaná  
(730) **BEWIT Natural Medicine, s.r.o.**, Michalská 2030, Ostrava, Slezská Ostrava, 71000, CZ  
(740) Ing. Jarmila Javoříková, Slunečná 4566, Zlín, 76005  
(511) (3) kosmetické výrobky všeho druhu, esenciální oleje, aroma, masážní oleje, krémy a emulze, parfumerie - vůně a parfěmy, vonné oleje a směsi, mýdla, líčidla, deodoranty, pleťová kosmetika, pleťové krémy, přípravky pro holení, vlasová kosmetika, šampóny a kondicionéry, ústní kosmetika, zubní pasty, ústní vody, hygienické potřeby v rámci této třídy, čistící prostředky, prací prostředky, bělicí prostředky, odmašťovací prostředky, lešticí prostředky, vzorky kosmetických výrobků; (5) potravinové doplňky všeho druhu uvedené v této třídě, vitamíny, minerály a stopové prvky pro výživu organismu, doplňky stravy obohacené vitamíny, minerály nebo stopovými prvky, doplňky stravy pro fyzicky aktivní osoby, sportovce a rekonvalescenty, nutriční a dietetické přípravky a nápoje pro léčebné účely, posilující poživatiny, extrakty a potraviny pro zvláštní výživu, potravní

doplňky pro posílení imunity organismu a zlepšení zdraví, farmaceutické výrobky a léčiva, dezinfekční výrobky, lékařské roztoky, léčivé čaje a byliny; (35) maloobchodní, velkoobchodní a elektronický prodej kosmetických výrobků, esenciálních olejů, potravin, potravinových doplňků, nápojů, léčiv, čistících a pracích prostředků, reklamní činnosti, marketingové činnosti, obchodní průzkumy, předvádění výrobků, automatizované i ruční zpracování dat, správa obchodních dat, obchodní poradenství, obchodní administrativa, pořádání reklamních a prodejních akcí, distribuce reklamních materiálů a vzorků výrobků, poskytování obchodních a prodejních informací v rámci prodeje výrobků; (40) zpracování přírodních produktů pro výrobu kosmetických, aromaterapeutických výrobků, zpracování esenciálních olejů, vůní a parfémů, zpracování potravinářských výrobků, zpracování zemědělských a zahradnických produktů, tisk, potisk výrobků a jejich obalů, zpracování papíru, dřeva, plastu, skla a kovu, poskytování informací a konzultace ve zpracování přírodních produktů, zpracování rostlin a plodin; (44) kosmetické služby, péče o tělo, masážní a rehabilitační služby, salóny krásy, kadeřnické a holičské služby, zkrášlovací služby, služby vizážistů a stylistů, zdravotní péče, léčitelské služby, naturopatické služby, lázeňské služby, služby redukce váhy, zemědělské, zahradnické a lesnické činnosti, pěstování rostlin a plodin, chov zvířat, péče o rostliny a zvířata, poskytování informací a konzultace v oblasti kosmetiky, masáže, péče o tělo, krásy, zdraví, lázeňství, zemědělství a zahradnictví.

Třídy výrobků a služeb:  
3, 5, 35, 40, 44

(210) O-520860

(111) **352041**  
(220) 02.07.2015  
(151) 23.03.2016  
(540)



(594) Kombinovaná  
(591) Barevná  
(730) **EUPHORIA TRADE s.r.o.**, Klimentská 1216/46, Praha 1, Nové Město, 11000, CZ  
(740) JUDr. Petr Novotný, Římská 2135/45, Praha 2, Vinohrady, 12000  
(511) (32) pivo; (33) alkoholický cider.

Třídy výrobků a služeb:  
32, 33

(210) O-523580

(111) **352251**  
(220) 19.09.2014  
(151) 06.04.2016  
(540)



(594) Kombinovaná  
(730) **Remedicum, s.r.o.**, Štefánikova 877/3, Český Těšín, 73701, CZ  
(511) (30) káva, čaj, kakao, kávové náhražky, cukr, pečivo, cukrovinky, zmrzlina, dorty, palačinky; (40) pražení kávy; (43) kavárny.

Třídy výrobků a služeb:  
30, 40, 43  
(210) O-516543

(111) **352299**  
(220) 17.08.2015  
(151) 06.04.2016  
(540)

**krystalpool**

(594) Slovní grafická  
(591) Barevná  
(730) **GRADIENT EKO s.r.o.**, č. p. 102, Jaroměřice, 56944, CZ  
(740) Ing. Jarmila Javoříková, Slunečná 4566, Zlín, 76005  
(511) (1) chemické výrobky pro průmysl, bazénová chemie, filtrační materiály - minerální látky a chemické přípravky, sůl a mořská sůl (suroviny), chlor, chemické přípravky pro snížení tvrdosti vody, chemické přípravky pro eliminaci řas, usazenin a zákalů ve vodě; (3) čistící výrobky, dezinfekční výrobky, prací a bělicí výrobky, kosmetické výrobky; (11) filtrační zařízení, filtry pro čištění a úpravu vody pro tuto třídu, přístroje pro distribuci vody, přístroje pro osvětlení, topení a chlazení, sanitární technika, přístroje pro chlorování vody a bazénů, součásti a náhradní díly k uvedeným přístrojům a zařízením.

Třídy výrobků a služeb:  
1, 3, 11

(210) O-524579

(111) **352431**  
(220) 02.03.2015  
(151) 20.04.2016  
(540)



(594) Kombinovaná  
(591) Barevná  
(730) **BV-ESTATE Czech Republic, s.r.o.**, Vranovská 68/21, Brno, Zábřovice, 61400, CZ  
(740) Jansa, Mokřý, Otevřel & partneři, v.o.s. advokátní kancelář, JUDr. Lukáš Jansa, advokát, Sokola Tůmy 743/16, Ostrava - Mariánské Hory, 70900  
(511) (35) inzertní a reklamní činnost, marketing, reklama, propagační činnost, komerční využití Internetu v oblastech obchodu a nabídky výrobků a služeb, reklama on-line v počítačové síti, poskytování a pronájem reklamních ploch, administrativní činnost, zprostředkování obchodních záležitostí, studium a průzkum trhu, obchodní poradenské služby ohledně řízení podniků, pomoc při provozu nebo řízení obchodního podniku, zprostředkovatelská činnost se službami v rámci této třídy; (36) správa budov, správa majetku včetně nemovitého, služby finanční, služby peněžní, služby nemovitostní, investiční poradenství, finanční a investiční služby, obchodování s nemovitostmi, zprostředkování nemovitostí, pronájem nemovitostí, poradenství, konzultace a zprostředkovatelská činnost vztahující se k výše uvedeným službám; (37) stavebnictví, stavební inženýrské práce, služby ve stavebnictví, dozorová činnost ve stavebnictví, stavební informace, stavební dozor, provádění staveb, jejich změn a odstranění, výstavba rodinných domů, bytových domů, průmyslových a kancelářských staveb, provádění rekonstrukcí staveb a bytů a jejich částí, realizace zateplení staveb, developerská činnost, poradenství, konzultace a zprostředkovatelská činnost vztahující se k výše uvedeným službám; (42) inženýrské práce, inženýrské expertizy, projektové studie a analýzy,

stavební projektování, odborné a znalecké posudky pro oblast nemovitostí (mimo finančních), inženýrská činnost ve stavebnictví, vypracování projektových studií, technické průzkumy, realizační a projektové dokumentace, posudková činnost v oblasti stavební dokumentace, zadávací dokumentace a předložených nabídek, poradenství, konzultace a zprostředkovatelská činnost vztahující se k výše uvedeným službám, inspekce stavebních návrhů; (45) právní služby, právní poradenství, poskytování právních informací, poradenství, konzultace a zprostředkovatelská činnost vztahující se k výše uvedeným službám.

Třídy výrobků a služeb:

35, 36, 37, 42, 45

(210) O-520472

(111) **353018**

(220) 23.07.2015

(151) 18.05.2016

(540)



(594) Kombinovaná

(591) Barevná

(730) **MSV elektronika s.r.o.**, Poštovní 662, Studénka, Butovice, 74213, CZ

(740) ZIVKO MIJATOVIC & PARTNERS s.r.o., Jugoslávských partyzánů 639/26, Praha 6, Bubeneč, 16000

(511) (9) přístroje a nástroje pro vedení, přepínání, přeměnu, akumulaci, regulaci nebo řízení elektrického proudu, elektronické centrální regulátory vozu, diagnostické a komunikační počítače vozu, elektronické regulátory trakce, elektronické regulátory rychlosti, elektronické regulátory automatického vedení vlaku, výzbroj a výstroj kolejových vozidel, jmenovitě elektronické řídicí systémy pro kolejová vozidla, elektronické systémy řízení vstupních, přechodových a vnitřních dveří vlaku, elektronické subsystémy WC a vodního hospodářství vlaku, elektronické řízení brzdových systémů vlaku; (35) propagační činnost, reklama, pomoc při řízení obchodní činnosti, obchodní administrativa, kancelářské práce, výše uvedené služby ve vztahu k výrobkům a službám uvedeným ve třídách 9, 37 a 42; (37) instalace, opravy a údržba elektrických strojů, přístrojů a zařízení, instalace, opravy a údržba elektronických systémů trakčních a kolejových vozidel, jmenovitě centrálních regulátorů vozu, diagnostických a komunikačních počítačů vozu, regulátorů trakce, regulátorů rychlosti, regulátorů automatického vedení vlaku, instalace, opravy a údržba výzbroje a výstroje kolejových vozidel, jmenovitě elektronických řídicích systémů pro kolejová vozidla, elektronických systémů řízení vstupních, přechodových a vnitřních dveří vlaku, elektronických subsystémů WC a vodního hospodářství vlaku, elektronického řízení brzdových systémů vlaku; (42) vědecké a technologické služby a s nimi spojený výzkum a návrhy, navrhování a vývoj počítačového hardwaru a softwaru, navrhování a vývoj mobilních částí informačních systémů cestujících, projektování a vývoj řídicích systémů pro trakční a netrakční kolejová vozidla, projektování a vývoj elektrické výzbroje a výstroje kolejových vozidel, projektování a vývoj elektrických zařízení, projektování a vývoj centrálních regulátorů vozu, diagnostických a komunikačních počítačů vozu, regulátorů trakce, regulátorů rychlosti, regulátorů automatického vedení vlaku, projektování a vývoj vstupních, přechodových i vnitřních dveří vlaku s elektrickým i pneumatickým ovládáním, projektování a vývoj subsystémů WC a vodního hospodářství vlaku s ochranou proti zamrznutí, projektování a vývoj řídicí elektroniky pro brzdy vlaku, projektování a vývoj vnějšího osvětlení vlaku, rozvaděčů a kabelových svazků.

Třídy výrobků a služeb:

9, 35, 37, 42

(210) O-524103

(111) **353659**

(220) 24.02.2015

(151) 22.06.2016

(540)



(594) Kombinovaná

(730) **Pneu Tiger s.r.o.**, K Podlesí 663, Příbram, Příbram VI-Březové Hory, 26101, CZ

(511) (12) lamely (brzdové) pro vozidla, ložiskové čepy náprav, brzdová obložení pro vozidla, potahy na sedadla vozidel, tlumicí pružiny pro vozidla; (37) leštění, politura automobilů, mazání automobilů, mytí automobilů, opravy automobilů, čištění automobilů, mytí dopravních prostředků, údržba a opravy motorových vozidel, servisní stanice vozidel (doplňování paliva a údržba).

Třídy výrobků a služeb:

12, 37

(210) O-520303

(111) **354694**

(220) 03.10.2014

(151) 10.08.2016

(540)

## Rise by Performance Training

(592) Slovní

(730) **Česlík Adam**, Tyršova 145/26, Ostrava, Moravská Ostrava, 70200, CZ

(511) (9) programy (počítačové -) (s možností stažení); (25) bundy sportovní, čelenky, kalhoty, oblečení, oděvy tělocvičné, spodní prádlo pohlcující pot, sportovní tlilka, trička; (41) elektronické publikování, koučink (školení), organizování a vedení seminářů, organizování sportovních soutěží, poskytování on-line elektronických publikací (bez možnosti stažení), poskytování on-line videí, bez možnosti stažení, profesní rekvalifikace, pronájem sportovních hřišť, provozování sportovních zařízení, psaní textů (jiných než reklamních), pronájem sportovních zařízení, s výjimkou dopravních prostředků, vydávání elektronických knih a časopisů on-line, vydávání knih, vydávání textů, s výjimkou reklamních nebo náborových, vzdělávací informace.

Třídy výrobků a služeb:

9, 25, 41

(210) O-516847

(111) **354886**

(220) 10.07.2014

(151) 17.08.2016

(540)

## FAVORIT

(592) Slovní

(730) **FAVORIT 1951 s.r.o.**, náměstí 14. října 1307/2, Praha 5, Smíchov, 15000, CZ

(511) (12) jízdní kola všech druhů jako například kola silniční, horská, krosová, trekkingová, závodní, sportovní, freestylová, dětská, konstrukční, elektrická jízdní kola (elektrokola), součásti jízdních kol a vybavení jízdních kol spadající do této třídy zejména rámy, kola, vidlice, řídítka, blatníky, nosiče, sedla, sedlovky, převodová kola, přesmykače, pedály, dráty, ráfky, zrcátka jízdních kol, paprsky (výplety kol), nástavce na řídítka, cyklistické rukojeti (na řídítka), brzdy, zvonky, houkačky, převodové kliky, pneumatiky, pláště, duše, galusky a ostatní příslušenství a náhradní díly k jízdním kolům s výjimkou řetězů, pomůcky na opravu duší, záplaty na opravy duší, košíky pro jízdní kola, cyklistické nosiče, cyklistické rukojeti (na řídítka), nosiče na cyklistické lahve, stojany jízdních kol (části jízdních kol), odkladače jízdních kol, cyklistické hustilky; (43) restaurace, kavárny, jídelny, bufety, služby poskytované nebo spojené s provozem restaurací a jiných podniků nebo zařízení zabývajících se poskytováním jídla a nápojů připravených ke spotřebě, příprava a prodej jídel s sebou.

Třídy výrobků a služeb:

12, 43  
(210) O-514938

(111) **355863**  
(220) 06.10.2014  
(151) 29.09.2016  
(540)

*Malinová*

(594) Kombinovaná  
(730) **Pekařství Malinová, s.r.o.**, U Vodárny 153, Třemošná, 33011, CZ  
(740) Langrova, s.r.o., Skrětova 1011/48, Plzeň, Jižní Předměstí, 30100  
(511) (30) chléb, pečivo, přípravky z obilnin, káva, kávové náhražky, kakao; (40) pekařství, výroba pekařských a cukrářských polotovarů, výroba pokrmů zejména lahůdek, dezertů a moučníků; (43) restaurační a kavárenské služby, služby rychlého občerstvení, ubytovací služby.

Třídy výrobků a služeb:  
30, 40, 43  
(210) O-516891

(111) **356238**  
(220) 02.07.2015  
(151) 12.10.2016  
(540)

  
*Mysák*

(594) Kombinovaná  
(730) **PECU Stáňa s.r.o.**, Pražská 159, Jíloviště, 25202, CZ  
(740) Blanka Fišerová, patentová zástupkyně, V kapslovně 2770/11, Praha 3, Žižkov, 13000  
(511) (8) nástroje na přípravu jídla (louskáčky na ořechy, ruční řezané a ostřící nástroje), nožirské zboží, přibory (nože, vidličky, lžice, lžičky), kleštičky na cukr, kleště na dory; (16) obrazy, malby, grafické reprodukce, rytiny, dřevorytiny; (21) barové příslušenství (demižony, šejkry, neelektrické chladič boxy, chladič nádoby na led, otvíráky na lahve); (41) provoz muzea a galerie, výstavní činnost pro kulturní a vzdělávací účely a veškeré související služby muzea (prezentace výstavy), shromažďování, sestavování a vystavování historických předmětů nebo archiválií, poskytování bibliografických informací, vystavování historických sbírek, fotografií a obrazů, vystavování cukrářských forem, cukrářských tvořítek, cukrářského nádobí, cukrářského náčiní, cukrářských receptů, vystavování historických výučnic listů, diplomů a ocenění, provozování knihovny, půjčování knih, filmové projekce a půjčování filmů, školní a mimoškolní formy vzdělávání, lektorská činnost, služby přednáškové, výchovné, vzdělávací, diskusní, soutěžní a/nebo zábavné, zajištění a pořádání exkurzí, zábavných a/nebo kulturních, společenských, diskusních a/nebo vzdělávacích akcí, pořádání představení, pořádání přehlídek, kvízů, soutěží a setkávání v oblasti historie, vzdělávání, kultury a zábavy, pořádání rukodělných akcí, zprostředkovatelské služby v oblasti vydávání pohlednic, katalogů, knih a brožur.

Třídy výrobků a služeb:  
8, 16, 21, 41  
(210) O-523575

(111) **357820**  
(220) 10.10.2014  
(151) 18.01.2017  
(540)



(554) Prostorová  
(591) Barevná  
(730) **Smart wood Czech, s.r.o.**, č. p. 225, Libčany, 50322, CZ  
(740) Patentová a známková kancelář Novotný, Ing. Jaroslav Novotný, Římská 45, Praha 2, 12000

(511) (4) brikety (dřevěné), brikety (palivové), dřevěné brikety.

Třídy výrobků a služeb:  
4  
(210) O-517035

(111) **381228**  
(220) 11.09.2014  
(151) 02.09.2020  
(540)

**VERY GOODIES**

(592) Slovní  
(730) **Mattoni 1873 a.s.**, Horova 1361/3, Karlovy Vary, 36001, CZ  
(740) JUDr. Josef Mrázek, advokát, Pernerova 293/11, Praha 8, Karlín, 18600  
(511) (9) nápojové a prodejní automaty, platební a registrační systémy; (11) zařízení na distribuci chlazené, teplé, kojenecké a minerální vody, samoobslužné stroje pro vaření a/nebo ohřev nápojů a tekutých potravin, zejména teplých nápojů a polévek, elektrické kávovary, filtry na pitnou vodu, vodní filtrační systémy a vodní filtrační přístroje pro automaty, díly a příslušenství pro všechno výše uvedené zboží náležející do této třídy, stroje pro automatickou distribuci nápojů, potravin a povzbuzujících, zejména teplých nápojů a polévek; (30) káva, čaj, kakao, cukr, kávové náhražky, čokoládové i nečokoládové cukrovinky, pečivo, pekařské výrobky, obložené bagety, sandwiche, dory a koláče sladké či slané, pizzy, přírodní či ochucená a/nebo plněná těsta, hotová jídla obsahující převážně těsto, suchary, sušenky sladké nebo kořeněné, oplatky, vafle, koláče, cukrářské výrobky, všechny uvedené výrobky buď jako přírodní a/nebo obalované a/nebo plněné a/nebo ochucené, sladké nebo slané předkrmky obsahující chléb, zmrzlina, med, sůl, hořčice, ocet, koření; (32) piva, šťávy ovocné, sirupy na výrobu nápojů, sirupy pro limonády, ovocné nebo zeleninové šťávy, ovocné nebo zeleninové nápoje nealkoholické, šerbety, nápojové přípravky, nealkoholické ovocné nebo zeleninové výtažky, nealkoholické nápoje obsahující čimidla pro mléčné kvašení.

Třídy výrobků a služeb:  
9, 11, 30, 32  
(210) O-516348

## Zániky ochranných známek uplynutím doby platnosti

Kapitola obsahuje údaje o ochranných známkách, které zanikly uplynutím doby platnosti podle ustanovení § 29 odst. 1 zákona č. 441/2003 Sb.

Číslo zápisu (111)	Číslo přihlášky (210)	Datum zániku (141)
165820	53531	13.02.2024
165821	53535	13.02.2024
175432	86969	16.02.2024
181929	86908	15.02.2024
184042	87043	18.02.2024
184043	87044	18.02.2024
184044	87047	18.02.2024
184156	87031	18.02.2024
184158	87045	18.02.2024
184159	87039	18.02.2024
184162	87041	18.02.2024
184163	87040	18.02.2024
185752	87027	18.02.2024
185753	87037	18.02.2024
185918	86987	17.02.2024
186059	86856	14.02.2024
186061	86855	14.02.2024
186073	86943	16.02.2024
187771	86957	16.02.2024
188886	86858	14.02.2024
189573	86978	16.02.2024
191176	86850	14.02.2024
191180	86901	15.02.2024
191181	86902	15.02.2024
191182	86903	15.02.2024
191184	86906	15.02.2024
191185	86909	15.02.2024
194967	86915	15.02.2024
196673	86907	15.02.2024
196674	86910	15.02.2024
196675	86913	15.02.2024
197230	86882	15.02.2024
197232	86900	15.02.2024
198235	86911	15.02.2024
198236	86912	15.02.2024
216891	86914	15.02.2024
266471	343115	13.02.2024
266476	343121	13.02.2024
266486	343210	17.02.2024
266487	343229	17.02.2024
266489	343231	17.02.2024

Číslo zápisu (111)	Číslo přihlášky (210)	Datum zániku (141)
267716	343088	13.02.2024
267717	343089	13.02.2024
267723	343262	18.02.2024
267730	343274	18.02.2024
267734	343306	19.02.2024
268101	343263	18.02.2024
268363	343084	13.02.2024
268368	343128	14.02.2024
268372	343170	16.02.2024
268374	343174	17.02.2024
268375	343175	17.02.2024
268398	343289	19.02.2024
269739	343086	13.02.2024
269747	343308	19.02.2024
270562	343083	13.02.2024
270565	343182	17.02.2024
270566	343183	17.02.2024
271605	343312	19.02.2024
272580	343206	17.02.2024
273046	343107	13.02.2024
273049	343248	18.02.2024
273765	343247	18.02.2024
288180	343226	17.02.2024
339921	511421	17.02.2024
340284	511365	14.02.2024
340288	511372	14.02.2024
340292	511388	15.02.2024
340295	511472	19.02.2024
340296	511473	19.02.2024
340300	511478	19.02.2024
340431	511320	13.02.2024
340433	511445	18.02.2024
340434	511446	18.02.2024
340435	511447	18.02.2024
340574	511323	13.02.2024
340580	511405	17.02.2024
340581	511408	17.02.2024
340582	511414	17.02.2024
340583	511417	17.02.2024
340730	511326	13.02.2024
340910	511454	18.02.2024

Číslo zápisu (111)	Číslo přihlášky (210)	Datum zániku (141)
340911	511486	19.02.2024
340912	511487	19.02.2024
341109	511489	19.02.2024
341342	511436	18.02.2024
341345	511442	18.02.2024
341896	511386	14.02.2024
341897	511430	17.02.2024
341898	511457	19.02.2024
341899	511458	19.02.2024
341901	511462	19.02.2024
342077	511319	13.02.2024
342078	511335	13.02.2024
342219	511316	13.02.2024
342223	511479	19.02.2024
342586	511435	17.02.2024
342767	511394	17.02.2024
342768	511400	17.02.2024
342982	511387	15.02.2024
343190	511348	14.02.2024
343191	511396	17.02.2024
343192	511397	17.02.2024
343193	511401	17.02.2024
343194	511402	17.02.2024
343195	511403	17.02.2024
343372	511317	13.02.2024
343373	511344	14.02.2024
343374	511481	19.02.2024
344504	511359	14.02.2024
344645	511350	14.02.2024
345068	511360	14.02.2024
345285	511378	14.02.2024
345286	511381	14.02.2024
345287	511409	17.02.2024
345288	511410	17.02.2024
345289	511468	19.02.2024
345464	511363	14.02.2024
346437	511327	13.02.2024
346903	511364	14.02.2024
348544	511361	14.02.2024
352688	511373	14.02.2024
352832	511392	17.02.2024

## Změny vlastníků ochranných známek

Kapitola obsahuje údaje o ochranných známkách, které byly převedeny nebo přešly ve smyslu ustanovení § 15 odst. 1, 2 a § 16 zákona č. 441/2003 Sb. na jiného vlastníka v rozsahu všech zapsaných výrobků nebo služeb. Kapitola obsahuje také údaje o zajišťovacích převodech.

Číslo zápisu (111)	Dřívější vlastník (770)	Nynější vlastník (730)	S účinností od (580)
175433	PhDr. Luděk Nosek, SPORT STUDIO SANDOW MARIÁNSKÉ LÁZNĚ, Tyršova 600, Mariánské Lázně, 35301, CZ	Uxa Milan, 163, Tři Sekery, 35301, CZ	02.09.2024
182800	INTELEK.CZ s.r.o., Olivova 2096/4, Praha 1, Nové Město, 11000, CZ	INTELEK LTD, Dimofontos 1, Nikósie, CY	03.09.2024
229072	DuPont Polymers, Inc., Building 304, Experimental Station, 200 Powder Mill Rd., Wilmington, 19803, DE, US	DuPont Specialty Products USA, LLC, Building 304, Experimental Station, 200 Powder Mill Rd., Wilmington, 19803, DE, US	28.08.2024
229950	INTELEK.CZ s.r.o., Olivova 2096/4, Praha 1, Nové Město, 11000, CZ	INTELEK LTD, Dimofontos 1, Nikósie, CY	03.09.2024
232113	DuPont Polymers, Inc., Building 304, Experimental Station, 200 Powder Mill Rd., Wilmington, 19803, DE, US	DuPont Specialty Products USA, LLC, Building 304, Experimental Station, 200 Powder Mill Rd., Wilmington, 19803, DE, US	28.08.2024
270919	Senizergues Pierre Andre, 2912 Lafayette Road, Newport Beach, 92663, CA, US	3E32 IP. Inc., 3800 Howard Hughes Pkwy, STE 1000, Las Vegas, NV 89169, US	02.09.2024
275239	VYDOS BUS a.s., Jiřího Wolkerova 416/1, Vyškov, Vyškov-Město, 68201, CZ	ČD Bus a.s., Jeremenkova 231/9, Olomouc, Bělidla, 77900, CZ	02.09.2024
283539	PROMOX GROUP, a.s., Nitranská 1057/4, Praha 10, Vinohrady, 10100, CZ	FACE UP MEDIA a.s., Pod Kotlářkou 151/3, Praha 5, Košíře, 15000, CZ	03.09.2024
301514	INTELEK.CZ s.r.o., Olivova 2096/4, Praha 1, Nové Město, 11000, CZ	INTELEK LTD, Dimofontos 1, Nikósie, CY	03.09.2024
318471	Vovsík Jaroslav JUDr., Malá 43/6, Plzeň, Vnitřní Město, 30100, CZ Rösch Ludvík JUDr., Malá 43/6, Plzeň, Vnitřní Město, 30100, CZ Kocina Jan doc. JUDr., Ph.D., advokát, Malá 43/6, Plzeň, Vnitřní Město, 30100, CZ Vovsík Martin Mgr., Malá 43/6, Plzeň, Vnitřní Město, 32600, CZ	Vovsík Martin Mgr., Malá 43/6, Plzeň, Vnitřní Město, 30100, CZ Kocina Jan doc. JUDr., Ph.D., advokát, Malá 43/6, Plzeň, Vnitřní Město, 30100, CZ Rösch Ludvík JUDr., Malá 43/6, Plzeň, Vnitřní Město, 30100, CZ	29.08.2024
318471	Vovsík Martin Mgr., Malá 43/6, Plzeň, Vnitřní Město, 30100, CZ Kocina Jan doc. JUDr., Ph.D., advokát, Malá 43/6, Plzeň, Vnitřní Město, 30100, CZ Rösch Ludvík JUDr., Malá 43/6, Plzeň, Vnitřní Město, 30100, CZ	Kocina Jan doc. JUDr., Ph.D., Malá 43/6, Plzeň, Vnitřní Město, 30100, CZ Vovsík Martin Mgr., advokát, Malá 43/6, Plzeň, Vnitřní Město, 30100, CZ	02.09.2024
335736	INTELEK.CZ s.r.o., Olivova 2096/4, Praha 1, Nové Město, 11000, CZ	INTELEK LTD, Dimofontos 1, Nikósie, CY	03.09.2024
336364	PROMOX GROUP, a.s., Nitranská 1057/4, Praha 10, Vinohrady, 10100, CZ	FACE UP MEDIA a.s., Pod Kotlářkou 151/3, Praha 5, Košíře, 15000, CZ	03.09.2024
346633	CreditPortal, a.s., Argentinská 286/38, Praha 7 - Holešovice, 17000, CZ	CreditPortal, a.s., U krčské vodárny 939/1a, Praha 4, Krč, 14000, CZ	03.09.2024
347714	VYDOS BUS a.s., Jiřího Wolkerova 416/1, Vyškov, Vyškov-Město, 68201, CZ	ČD Bus a.s., Jeremenkova 231/9, Olomouc, Bělidla, 77900, CZ	02.09.2024
353219	Wünsch Jan, č. p. 147, Jílovce, 37332, CZ	Jílovický pivovar s.r.o., 147, Jílovce, 37332, CZ	28.08.2024
375172	PROFIPLAST, spol. s r. o., Vranovská 191/38, Brno, Zábřovice, 61400, CZ	ZEMAN Invest a.s., Vranovská 699/33, Brno, Zábřovice, 61400, CZ	29.08.2024
377957	Coffee Offi s.r.o., Hvězdova 1716/2b, Praha 4, Nusle, 14000, CZ	Prais Family s.r.o., Bohunická cesta 843/17, Moravany, 66448, CZ	28.08.2024
397680	Web4Soft Internet s.r.o., Masarykovo nám. 60/5, Jeseník, 79001, CZ	ČEZNET s.r.o., Vilémovská 1602, Tachov, 34701, CZ	02.09.2024
403359	Příkryl Tomáš, Janského 546/11, Olomouc, Povel, 77900, CZ	Vše pro vlasy s.r.o., Janského 546/11, Olomouc, Povel, 77900, CZ	03.09.2024



## Změny v údajích o vlastních ochranných známkách

Kapitola obsahuje ochranné známky, u kterých byla v rejstříku ochranných známek vyznačena změna v údajích o vlastních ve smyslu ustanovení § 27 odst. 2 a 7 zákona č. 441/2003 Sb.

Číslo zápisu (111)	Vlastník (730)	S účinností od (580)
183478	HUSQVARNA AB, Drottninggatan 1, HUSKVARNA, 561 82, SE	03.09.2024
193674	CABELA'S LLC, 2500 E. Kearney St., Springfield, MO 65898, MO, US	29.08.2024
208124	Bílý Jan Ing., č. p. 294, Nové Dvory, 28531, CZ	28.08.2024
229072	DuPont Polymers, Inc., Building 304, Experimental Station, 200 Powder Mill Rd., Wilmington, 19803, DE, US	28.08.2024
232113	DuPont Polymers, Inc., Building 304, Experimental Station, 200 Powder Mill Rd., Wilmington, 19803, DE, US	28.08.2024
244277	PT Sumatra Tobacco Trading Company, Jalan Pattimura No. 3, Pematang Siantar, Sumatera Utara, ID	30.08.2024
282889	VKS Legal advokátní kancelář, s. r. o., Vodičkova 699/30, Praha 1, Nové Město, 11000, CZ	28.08.2024
345015	Swiss Pharma International AG, Lindenstrasse 22, 8008 Zurich, CH	03.09.2024
353659	Pneu Tiger s.r.o., K Podlesí 663, Příbram, Příbram VI-Březové Hory, 26101, CZ	29.08.2024
373245	PT Sumatra Tobacco Trading Company, Jalan Pattimura No. 3, Pematang Siantar, Sumatera Utara, ID	30.08.2024

## Ostatní rozhodné údaje a úřední opravy

Kapitola zahrnuje zejména přetřídění seznamu výrobků a služeb v návaznosti na mezinárodní zápis, opravu chyb ve formulaci, přepisů a zjevných nesprávností za účelem uvedení do souladu se skutečností. V této kapitole jsou zveřejňovány jen takové údaje, které nemohou být zveřejněny spolu se zveřejněním přihlášky nebo se zápisem ochranné známky. Dále kapitola obsahuje důležitá úřední sdělení.

(111) **402858**  
(210) O-590307

V návaznosti na mezinárodní zápis se seznam národní přihlášky ochranné známky upravuje následovně:

Výrobky "ventily regulační a ventily termostatické jako součásti vzduchotechnických a topných zařízení a zařízení pro rozvod vody, ventily vzduchové pro parní vytápěcí tělesa, vzdušníky" byly přeřazeny ze třídy 11 do třídy 7.

---