

Číselné INID kódy pro označování bibliografických dat technických řešení

INID Codes for the identification of bibliographic data of technical solutions

(Standard WIPO ST. 9 a ST. 80)

(11)	číslo patentu/zápisu/osvědčení	(11)	Number of the patent/registration/certification
(15)	datum zápisu průmyslového vzoru	(15)	Industrial design registration date
(21)	číslo přihlášky/žádosti	(21)	Application number
(22)	datum podání přihlášky/žádosti	(22)	Date of application filing
(23)	údaje o výstavní prioritě	(23)	Exhibition priority data
(28)	počet průmyslových vzorů	(28)	Number of industrial designs included in the application
(31)	číslo prioritní přihlášky	(31)	Number of priority application
(32)	datum podání prioritní přihlášky	(32)	Filing date of priority application
(33)	země priority	(33)	Priority country
(40)	datum zveřejnění přihlášky vynálezu	(40)	Date of publication of patent application
(45)	datum zveřejnění zapsaného průmyslového vzoru	(45)	Publication date of the registered industrial design
(47)	datum zveřejnění udělení patentu a zápisu užitého vzoru, datum zápisu užitého vzoru, datum oznámení udělení evropského patentu v Evropském patentovém věstníku	(47)	Publication date of patent granting and publication date of utility model registration, registration date of utility model, publication date of European patent granting in the European patent bulletin
(51)	mezinárodní patentové třídění/Locarnské třídění průmyslových vzorů	(51)	International Patent Classification/ Locarno Classification for Industrial Designs
(54)	název	(54)	Title
(55)	vyobrazení průmyslového vzoru	(55)	Reproduction of the industrial design
(57)	anotace	(57)	Abstract
(68)	číslo základního patentu	(68)	Number of the basic patent
(71)	označení přihlašovatele/žadatele	(71)	Applicant
(72)	označení původce	(72)	Inventor
(73)	označení majitele/vlastníka	(73)	Owner
(74)	označení zástupce	(74)	Attorney's name and address
(86)	číslo mezinárodní přihlášky	(86)	International application number
(87)	číslo mezinárodního zveřejnění	(87)	International publication number
(92)	datum a číslo první registrace přípravku pro Českou republiku	(92)	Date and number(s) of the first authorization to market the product in the CZ
(93)	datum, číslo a země první registrace přípravku v rámci Společenství	(93)	Date, number(s) and country of the first authorization to market the product in the EEC
(94)	doba platnosti osvědčení	(94)	Term of certification validity
(95)	označení a typ přípravku	(95)	Name of the product and product type
(96)	datum podání a číslo evropské patentové přihlášky	(96)	European patent application filing date and number
(97)	datum zveřejnění a číslo zveřejnění evropské patentové přihlášky v Evropském patentovém věstníku	(97)	European patent application publication date and publication number in the European patent bulletin

Číselné INID kódy pro označování bibliografických dat technických řešení

INID Codes for the identification of bibliographic data of technical solutions

(Standard WIPO ST.50)

(15)	informace o opravě	(15)	Correction information
(48)	datum publikace opraveného dokumentu	(48)	Date of issuance of a corrected document

Číselné INID kódy pro označování bibliografických dat ochranných známek

INID codes and minimum required for the identification Of bibliographics data relating to marks

(Standard WIPO ST.60)

(111)	číslo zápisu ochranné známky (registrace)	(111)	Number of registration
(151)	datum zápisu ochranné známky	(151)	Date of the registration
(210)	číslo přihlášky ochranné známky (spisu)	(210)	Number of the application
(220)	datum podání přihlášky	(220)	Date of filing of the application
(320)	datum vzniku práva přednosti	(320)	Date of the first application
(442)	datum zveřejnění přihlášky po průzkumu	(442)	Date of the publication of the examined application
(450)	datum zveřejnění zápisu ochranné známky ve Věstníku	(450)	Date of publication of the registration
(510)	seznam výrobků a služeb	(510)	List of goods and/or services
(511)	číslo třídy výrobků a služeb	(511)	Number of the class of goods and/or services
(526)	omezení rozsahu ochrany o prvek	(526)	Disclaimer
(540)	znění nebo vyobrazení ochranné známky	(540)	Reproduction of the mark
(551)	kolktivní/certifikační ochranná známka	(551)	Collective/certification mark
(552)	ochranná známka poziční / se vzorem	(552)	Position mark or Pattern mark
(553)	ochranná známka multimediální / pohybová	(553)	Motion mark or Multimedia mark
(554)	ochranná známka prostorová	(554)	Three-dimensional mark
(555)	ochranná známka holografická	(555)	Hologram mark
(556)	ochranná známka zvuková	(556)	Sound mark
(557)	ochranná známka čichová	(557)	Olfactory mark
(558)	ochranná známka tvořená pouze barvou nebo kombinací barev	(558)	Mark consisting exclusively of one or several colours
(559)	ochranná známka jiná	(559)	Other type of mark

(580)	datum zápisu jakékoliv transakce v souvislosti s přihláškou nebo zápisem ochranné známky do rejstříku, např. změna majitele, změna jména nebo adresy, vzdání se práv k ochranné známce atd. (účinnost)	(580)	Date of recording of any kind of transaction in respect of applications or registrations (e.g. change in ownership, change in name or address, renunciation, termination of protection)
(591)	údaje o barevnosti ochranné známky	(591)	Information concerning colour claimed
(592)	ochranná známka slovní	(592)	Word mark
(593)	ochranná známka obrazová	(593)	Figurative mark
(594)	ochranná známka kombinovaná slovní a grafická	(594)	Combined word and figurative mark
(730)	příhlašovatel/vlastník ochranné známky	(730)	The applicant or the holder of the mark
(740)	zástupce	(740)	Name and address of the representative
(770)	jméno a adresa dřívějšího přihlašovatele nebo vlastníka (v případě změny vlastnictví)	(770)	Name and address of the previous applicant or holder (in case of change in ownership)
(791)	jméno a adresa nabyvatele licence	(791)	Name and address of the licensee
(793)	podmínky a omezení licence	(793)	Indication of conditions and/or restrictions under the license
(800)	mezinárodní zápis ochranné známky	(800)	International registration

Kódy pro kódování záhlaví oznámení publikovaných ve Věstníku

(Standard WIPO ST. 17)

BB9A	zveřejněné přihlášky vynálezů	MK1K	zánik užitého vzoru uplynutím doby platnosti
FG1K	zapsané užité vzory	MK4A	zánik patentů uplynutím doby platnosti
FG4A	udělené patenty	MK4F	zánik autorských osvědčení uplynutím doby platnosti
FG4Q	zapsané průmyslové vzory	MK4Q	zánik průmyslového vzoru uplynutím doby ochrany
LD3K	částečný výmaz užitého vzoru	MM4A	zánik patentů pro nezaplacení ročních poplatků
LD4Q	částečný výmaz průmyslového vzoru	MM4F	zánik autorských osvědčení pro nezaplacení ročních poplatků
MA4A	zánik patentu vzdáním se	ND1K	prodloužení platnosti užitého vzoru
MA4F	zánik autorských osvědčení vzdáním se	ND4Q	obnova doby ochrany průmyslového vzoru
MC3K	výmaz užitého vzoru	PA4A	změna autorského osvědčení na patent
MC4A	zrušení patentu	PC9A	změna dispozičního práva k vynálezu
MC4F	zrušení autorského osvědčení	PD1K	převod práv a ostatní změny majitelů užitého vzoru
MC4Q	výmaz průmyslového vzoru	PD4A	převod práv a ostatní změny majitelů patentů
MH1K	zánik užitého vzoru vzdáním se	PD4Q	převod práv a ostatní změny vlastníků průmyslových vzorů
MH4A	částečné zrušení patentu	QA9A	nabídka licence
MH4F	částečné zrušení autorského osvědčení	SB4A	zapsané patenty do rejstříku po odtajnění
MH4Q	zánik průmyslového vzoru vzdáním se	SB4F	zapsaná autorská osvědčení do rejstříku po odtajnění

Opravy Změny Různé

Opravy u přihlášek vynálezů s žádostí o udělení patentu

HA9A	jménování vynálezce	HG9A	oprava chyb v třídění
HB9A	oprava jmen	HH9A	oprava nebo změna všeobecně
HC9A	změna jmen	HK9A	tiskové chyby v úředních věstnících
HD9A	oprava adres		
HE9A	změna adres		
HF9A	oprava dat		

Opravy ochranných dokumentů

Patenty	Autorská osvědčení	Užitné vzory	Průmyslové vzory	
TA4A	TA4F	TA1K	TA4Q	jménování vynálezce
TB4A	TB4F	TB1K	TB4Q	oprava jmen
TC4A	TC4F	TC1K	TC4Q	změna jmen
TD4A	TD4F	TD1K	TD4Q	oprava adres
TE4A	TE4F	TE1K	TE4Q	změna adres
TF4A	TF4F	TF1K	TF4Q	oprava dat
TG4A	TG4F	TG1K	TG4Q	oprava chyb v třídění
TH4A	TH4F	TH1K	TH4Q	oprava nebo změna všeobecně
TK9A	TK9F	TK1K	TK4Q	tiskové chyby v úřed. věstnících

Kódy pro označování zemí a mezinárodních organizací použité ve věstníku

AT	Rakousko
BR	Brazílie
CA	Kanada
CH	Švýcarsko
CY	Kypr
CZ	Česká republika
DE	Spolková republika Německo
FR	Francie
GB	Velká Británie
GR	Řecko
IE	Irsko
IN	Indie
JP	Japonsko
KR	Korejská republika
MU	Mauricius
NL	Nizozemsko
PL	Polsko
RU	Ruská federace
SK	Slovensko
US	Spojené státy americké
VN	Vietnam

Kódy pro označování států USA použité ve věstníku

DE	Delaware
IL	Illinois
NJ	New Jersey
UT	Utah

BB9A

Zveřejněné přihlášky vynálezů - přehled podle čísel přihlášek

Dále uvedené přihlášky vynálezů byly zveřejněny dnem, uvedeným ve Věstníku podle zákona č. 527/1990 Sb., o vynálezech a zlepšovacích návrzích, ve znění pozdějších předpisů, a jsou k dispozici v patentové knihovně Úřadu průmyslového vlastnictví, Antonína Čermáka 2a, 160 68, Praha 6.

(21)	(51)	(21)	(51)
2022-447	B 01 J 23/72 (2006.01)	2023-83	F 01 D 9/04 (2006.01)
2023-26	E 04 C 1/41 (2006.01)	2023-102	F 16 N 13/02 (2006.01)
2023-45	B 65 D 19/12 (2006.01)	2023-164	E 04 H 4/08 (2006.01)
2023-46	A 61 F 2/07 (2013.01)	2023-178	B 23 Q 17/24 (2006.01)
2023-52	B 60 Q 1/00 (2006.01)	2024-51	A 62 C 2/04 (2006.01)
2023-70	E 04 H 4/08 (2006.01)		

Zveřejněné přihlášky vynálezů - řazené podle MPT

(51)	A61F 2/07 (2013.01)	společný optimizér s maximálním vstupním napětím do 120 V. Konektory jsou opatřeny vhodně volenými protipožárními ochrannými prvky tvořenými jejich obalem nebo ochranným krytem. Panely jsou umístěny na střeše z nehořlavých materiálů nebo je provedena ochrana jejich elektronických prvků požárně odolným ochranným elementem.
	A61F 2/90 (2013.01)	
	A61L 31/10 (2006.01)	
	A61L 31/14 (2006.01)	
(21)	2023-46	
(71)	ELLA-CS, s.r.o., Hradec Králové, Třebeš, CZ	
(72)	Volenc Karel Doc. RNDr. PhMr., CSc., Hradec Králové, Třebeš, CZ	
	Kuběna Petr Ing., Hradec Králové, Svinary, CZ	
(54)	Hybridní stent	
(22)	03.02.2023	
(57)	Předmětem řešení je hybridní stent, kde tělo (1) stentu je z biodegradabilních vláken, a dále je tělo (1) stentu potaženo hybridním – dezintegrujícím, nepropustným potahem (2), kde hybridní potah (2) kombinuje degradabilní a nedegradabilní materiál.	
(74)	PatentEnter s.r.o., Koliště 1965/13a, Brno, Černá Pole, 60200	
		(74) Ing. Pavel Nádvořík s.r.o., Klínová 620/1, Ostrava, Hulváky, 70900
		(51) B01J 23/72 (2006.01)
		C07C 29/147 (2006.01)
		C07C 31/02 (2006.01)
		C25B 3/25 (2021.01)
(21)	2022-447	
(71)	Ústav chemických procesů AV ČR, v. v. i., Praha 6, Lysolaje, CZ	
(72)	Dytrych Pavel Ing., Ph.D., Praha 4, Háje, CZ	
	Fajgar Radek RNDr., CSc., Praha 6, Dejvice, CZ	
	Dřínek Vladislav RNDr., CSc., Praha 6, Břevnov, CZ	
	Koštejn Martin Ing., Ph.D., Praha 8, Troja, CZ	
	Jandová Věra Ing., Ph.D., Praha 10, Horní Měcholupy, CZ	
(54)	Způsob elektrochemické přeměny vodných roztoků uhličitánů, hydrogenuhličitánů, CO₂, solí C2-C5 kyselin a jejich směsí	
(22)	29.10.2022	
(57)	Předkládané řešení poskytuje způsob elektrochemické přeměny vodných roztoků uhličitánu alkalického kovu, hydrogenuhličitánu alkalického kovu, CO ₂ , solí C2-C5 karboxylové kyseliny s alkalickým kovem nebo jejich směsí za vzniku alkoholů a/nebo solí karboxylových kyselin, který se provádí v elektrochemickém reaktoru, v němž katodou je katalyzátor obsahující silicid mědi, germanid mědi a/nebo směsný germanid/silicid mědi.	
(74)	HARBER IP s.r.o., Dukelských hrdinů 567/52, Praha 7, Holešovice, 17000	
		(51) B23Q 17/24 (2006.01)
		B23Q 17/22 (2006.01)
(21)	2023-178	
(71)	Vysoké učení technické v Brně, Brno, Veverí, CZ	
	Slovácké strojírny, akciová společnost, Uherský Brod, CZ	
(72)	Marek Jiří prof. Dr. Ing., Ph.D., DBA, Kuřim, CZ	
	Pavlík Jan Ing., Ph.D., Vranovice, CZ	
	Vetiška Jan Ing., Ph.D., Brno, Žabovřesky, CZ	
	Holub Michal doc. Ing. Dipl.-Ing., Ph.D., Brno, Komín, CZ	
	Marek Tomáš Ing., Ph.D., Kuřim, CZ	
	Moravčík Patrik Ing., Tlmače, SK	
	Maixner Milan Ing., Praha 10, Záběhlice, CZ	
	Ulrych Michal Ing., Praha 9, Horní Počernice, CZ	
(54)	Obráběcí stroj se zařízením pro měření přímosti lineární pohybové osy	
(22)	04.05.2023	
(57)	Obráběcí stroj obsahuje lineárně posuvný stůl (6) a zařízení pro měření přímosti jeho pohybové osy, přičemž toto zařízení obsahuje laser interferometr (1), dělič (2) primárního paprsku (4A), který je přichycený k lineárně posuvnému stolu (6) v dráze primárního paprsku (4A) z laser interferometru (1), a odražec (3), který je uspořádaný v dráze sekundárních paprsků (4B) vytvořených průchodem primárního paprsku (4A) děličem (2)	

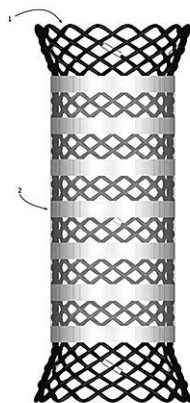

(51)	A62C 2/04 (2006.01)
	F24S 40/00 (2018.01)
	H02S 40/00 (2014.01)
(21)	2024-51
(71)	Benda Leopold Ing., Horní Benešov, CZ
(72)	Benda Leopold Ing., Horní Benešov, CZ
(54)	Systém protipožárního zabezpečení fotovoltaické elektrárny
(22)	13.02.2024
(57)	Fotovoltaická elektrárna je opatřena protipožárními bezpečnostními prvky, které podstatně zvyšují její protipožární zabezpečení. Obsahuje soustavu fotovoltaických panelů o výkonu od 10 až 1000 kWp, které jsou umístěny ve výšce nad 3,8 metry. Při sériovém zapojení panelů nepřekročí jejich napětí 700 V. Panely jsou napojeny na samostatné MPPT vstupy do mikrostřídačů nebo jsou jednotlivé panely napojeny na jeden odpojovač, u kterého je čidlo teploty s aktivací 70 až 90 °C, popřípadě jsou napojeny na

a určený pro odraz těchto sekundárních paprsků (4B) přes dělič (2) do laserového interferometru (1). Zařízení dále obsahuje seřizovací zařízení pro natáčení odražeče (3) kolem svislé osy, přičemž seřizovací zařízení obsahuje otočný stůl (17), na kterém je odražeč (3) uložen.

- (74) Kania, Sedlák, Smola, s.r.o., Mendlovo náměstí 907/1a, Brno, Staré Brno, 60300

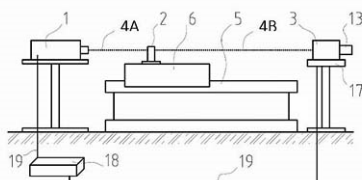

- (51) **B60Q 1/00** (2006.01)
B60Q 1/24 (2006.01)
B60Q 1/32 (2006.01)

(21) **2023-52**

(71) Škoda Auto a.s., Mladá Boleslav, Mladá Boleslav II, CZ

(72) Neuhold Karl Mgr., Praha 2, Vinohrady, CZ

(54) **Způsob ovládání svítlny automobilu a automobil s touto svítlnou**

(22) 29.06.2022

(57) Předmětem vynálezu je způsob ovládání svítlny (1) automobilu (17), která je umístěna na boční straně automobilu (17) v oblasti posledního zadního sloupku, kdy řídicí jednotka (19) na základě přijatých signálů ovládá spinání a vypínání zmíněné svítlny (1).

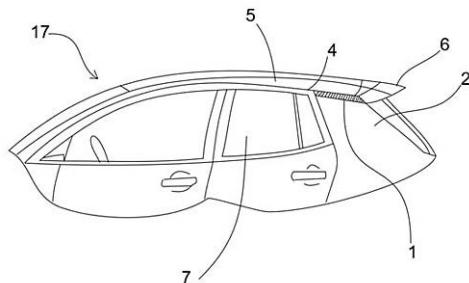

- (51) **B65D 19/12** (2006.01)
B65D 19/08 (2006.01)

(21) **2023-45**

(71) B2B Partner s.r.o., Ostrava, Zábřeh, CZ

(72) Král Pavel, Ostrava, Výškovice, CZ

(54) **Transportní paleta, s výhodou skládací a ve složeném stavu stohovací**

(22) 02.02.2023

(57) Transportní paleta, s výhodou skládací a ve složeném stavu stohovací, obsahuje úložnou plochu (1) obdélníkového tvaru, ohraničenou dvěma protilehlými čelními stranami (3) a dvěma protilehlými bočními stranami (4). Má podstavné nožky (2), provedené z uzavřených profilů. Boční strana (4) je opatřena boční opěrou (5), vyhnutou směrem nad úložnou plochu (1), která je odnímatelně zasunuta do podstavných nožek (2). Boční opěru (5) je rozložitelná na dva díly (9) a složitelná na úložnou plochu (1). Jednotlivé části jsou spojeny flexibilním spojem (10).

- (74) Ing. Pavel Nádvořík s.r.o., Klínová 620/1, Ostrava, Hulváky, 70900

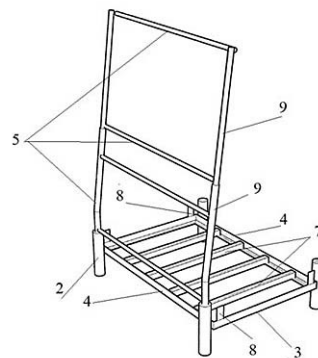

- (51) **E04C 1/41** (2006.01)
E04B 2/18 (2006.01)
E04B 1/02 (2006.01)
E04B 1/12 (2006.01)

(21) **2023-26**

(71) A4 Conti s.r.o., Zlín, CZ

(72) Plesník Vít MgA., Brno, Veverí, CZ

Stříteský Jiří Ing., Zlín, CZ

Stříteský Marek, Žlutava, CZ

(54) **Stavební blok z materiálu na bázi polymeru a soustava modulárních stavebních prvků zahrnující tento stavební blok**

(22) 25.01.2023

(57) Stavební blok (1) zahrnuje vícero vnějších stěn (2), dutinu (3) stavebního bloku, alespoň jednu vnitřní stěnu (4) a alespoň dva spojovací prvky (5). Vnější stěny (2) stavebního bloku jsou uspořádány ve tvaru n-úhelníku obklopujícího dutinu (3), která je otevřená na dolní i horní straně stavebního bloku (1). Dutina (3) je vnitřní stěnou (4) rozdělena na alespoň dvě části (6), kde alespoň jedna část (6) dutiny je uzpůsobena pro vložení izolační vložky (7). Každý spojovací prvek (5) je uzpůsoben ke vložení do dutiny (3) jiného stavebního bloku (1). Každý spojovací prvek (5) zahrnuje stěnu (8) spojovacího prvku vycházející z příslušné stěny stavebního bloku. Stěna (8) spojovacího prvku zahrnuje volný konec (9) a boční hrany (10), které se od místa připojení ke stěně směrem k volnému konci (9) navzájem přibližují. Stavební blok (1) dále zahrnuje izolační vrstvu (19). Soustava modulárních stavebních prvků zahrnuje základací stavební bloky (15) zahrnující dutinu (3) uzavřenou plným dnem (16) a duté stavební bloky (1).

- (74) PatentEnter s.r.o., Koliště 1965/13a, Brno, Černá Pole, 60200

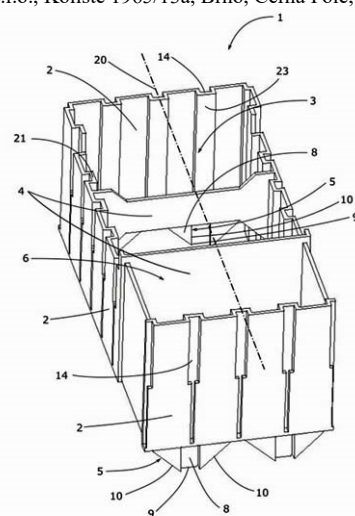

- (51) **E04H 4/08** (2006.01)
E04H 4/14 (2006.01)
E04H 3/16 (2006.01)

(21) **2023-70**

(71) Smetana Jaroslav Ing., Velký Chlumec, CZ

(72) Smetana Jaroslav Ing., Velký Chlumec, CZ

(54) **Zakrytí, zejména bazénu**

(22) 21.02.2023

(57) Zakrytí, zejména bazénu (4) sestává z alespoň jedné rovinné nosné konstrukce opatřené na své horní straně krytem a na své spodní straně pojezdem. Nosná konstrukce je na své spodní straně opatřena alespoň jedním sklopným nosníkem (1), který je k nosné konstrukci připojen pomocí závěsů (2) ve tvaru jednotlivých pantů a/nebo alespoň jednoho průběžného pantu pro umožnění jejich rotačního pohybu mezi horizontálním a vertikálním směrem. Nosníky (1) mohou být opatřeny zvedacím mechanismem pro jejich sklopení do horizontálního směru před pohybem zakrytí do otevřené polohy bazénu (4). Horní strana (3) zakrytí je ve výhodném provedení v úrovni okolní plochy (5).

(74) Patent-K s.r.o., Husníkova 2086/22, Praha 5, Stodůlky, 15800

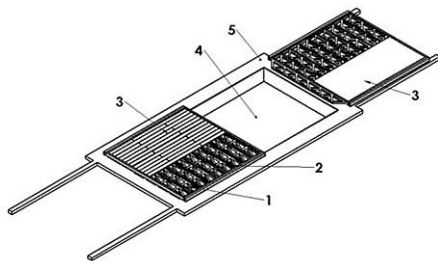

(51) **E04H 4/08** (2006.01)
E04H 4/14 (2006.01)
E04H 3/16 (2006.01)

(21) **2023-164**

(71) Smetana Jaroslav Ing., Velký Chlumeč, CZ

(72) Smetana Jaroslav Ing., Velký Chlumeč, CZ

(54) **Zakrytí, zejména bazénu**

(22) 23.04.2023

(57) Zakrytí, zejména bazénu (1) sestává z alespoň jedné rovinné nosné konstrukce (4) opatřené na své horní straně krytem a na své spodní straně pojezdem. Nosná konstrukce (4) je na své spodní straně opatřena alespoň dvěma rovnoběžnými dráhami pro uchycení nejméně jednoho nosníku (3). Nejméně jeden nosník (3) je v drahách umístěn pohyblivě v horizontálním směru pod spodní stranou nosné konstrukce (4). Nosník (3) může být zdvojený a obsahuje dvě symetrické části spojené na své spodní hraně kloubovým spojem, které jsou na své horní straně opatřeny úchyty do drah pro rozevření symetrických částí do horizontálního směru a jejich sevření do vertikálního směru.

(74) Patent-K s.r.o., Husníkova 2086/22, Praha 5, Stodůlky, 15800

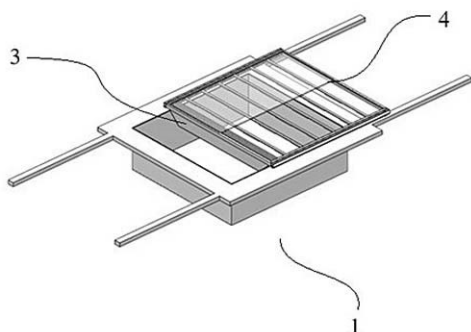

(51) **F01D 9/04** (2006.01)
F01D 9/02 (2006.01)
F01D 25/30 (2006.01)

(21) **2023-83**

(71) Bobčík Marek Ing., Plzeň, Jižní Předměstí, CZ

(72) Bobčík Marek Ing., Plzeň, Jižní Předměstí, CZ

(54) **Deflektor turbíny**

(22) 02.03.2023

(57) Deflektor turbíny obsahuje límeč (3) nerotačního tvaru mající základnu s kruhovým středovým otvorem tvořící rozhraní (6) pro připevnění deflektoru k výstupu (2) z vnitřního tělesa turbíny v rovině (YZ). Proměnný průřez límeče (3) je v množině radiálních rovin, procházejících podélnou osou (O) turbíny a deflektoru, tvořen množinou tvořících křivek (k) tvaru měničích se v závislosti na konkrétním místě obvodu límeče (3). Každá z tvořících křivek (k) tvoří vnitřní povrch límeče (3) a má počáteční bod (X0) ležící na rozhraní (6), koncový bod (X2), který má ze všech bodů dané tvořící křivky (k) největší vzdálenost od podélné osy (O) turbíny a deflektoru, a mezilehlý bod (X1), jehož vzdálenost od podélné osy (O) je větší než vzdálenost počátečního bodu (X0) a menší než vzdálenost koncového bodu (X2). Řez deflektorem v rovině (XZ) je osově nesouměrný podle roviny (XY) proložené podélnou osou (O) a zároveň je odlišný od řezu v rovině (XY).

(74) Langrova, s.r.o., Skrétova 1011/48, Plzeň, Jižní Předměstí, 30100

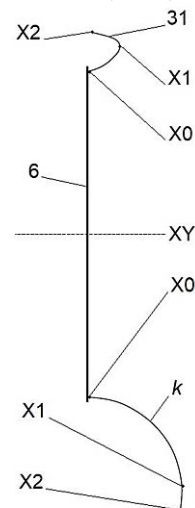

(51) **F16N 13/02** (2006.01)
F16N 7/38 (2006.01)
F16N 27/00 (2006.01)
F16N 25/00 (2006.01)

(21) **2023-102**

(71) Brabec Emil Ing., Nymburk, CZ

(72) Brabec Emil Ing., Nymburk, CZ

(54) **Sekční hydraulický dávkovací obvod**

(22) 15.03.2023

(57) Obvod (60) se skládá z dvoupotrubních dávkovačů (53, 54), z pracovních potrubí (A, B), ze sekčního čerpadla (23) obsahujícího pístovou jednotku (20) a jednosměrný ventil (30), z centrálního zdroje tlaku (1), z centrálního tlakového vedení (P) a z centrálního odpadového vedení (T). V jednom provedení je při první půlotáčce vačky (26) z pracovní komory (2A) vytlačováno mazivo do prvního pracovního vedení (A) a současně do pomocné pracovní komory (2B) je z druhého pracovního potrubí (B) nasáván stejně velký objem maziva. Při druhé půlotáčce vačky se pohyb maziva ve dvojici pracovních vedení zastaví, mazivo nacházející se v pístové jednotce se přesune z pomocné pracovní komory (2B) do pracovní komory (2A). Mazivo unáší dávkovací písty (41, 42) do dolních úvratí, první pracovní prostory (4A) se zvětšují a naplňují se novou dávkou maziva, mazivo je přemisťováno z druhých pracovních prostorů (4B) do prvních pracovních prostorů (4A), odkud je ve druhé fázi vytlačováno do odběrných míst (71).

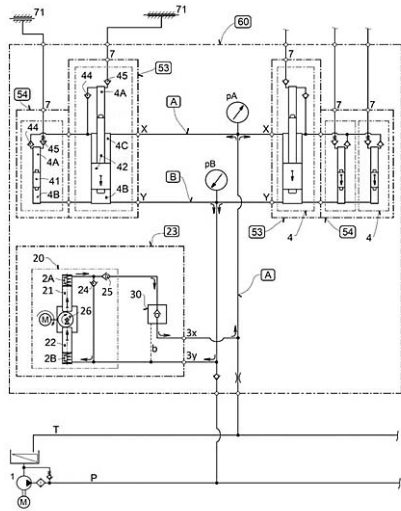

Zveřejněné přihlášky vynálezů - přehled podle třídících znaků

(51)		(21)		(51)		(21)
A 61 F 2/90	(2013.01)	2023-46		E 04 B 2/18	(2006.01)	2023-26
A 61 L 31/10	(2006.01)	2023-46		E 04 H 3/16	(2006.01)	2023-70
A 61 L 31/14	(2006.01)	2023-46		E 04 H 3/16	(2006.01)	2023-164
B 23 Q 17/22	(2006.01)	2023-178		E 04 H 4/14	(2006.01)	2023-70
B 60 Q 1/24	(2006.01)	2023-52		E 04 H 4/14	(2006.01)	2023-164
B 60 Q 1/32	(2006.01)	2023-52		F 01 D 9/02	(2006.01)	2023-83
B 65 D 19/08	(2006.01)	2023-45		F 01 D 25/30	(2006.01)	2023-83
C 07 C 29/147	(2006.01)	2022-447		F 16 N 7/38	(2006.01)	2023-102
C 07 C 31/02	(2006.01)	2022-447		F 16 N 25/00	(2006.01)	2023-102
C 25 B 3/25	(2021.01)	2022-447		F 16 N 27/00	(2006.01)	2023-102
E 04 B 1/02	(2006.01)	2023-26		F 24 S 40/00	(2018.01)	2024-51
E 04 B 1/12	(2006.01)	2023-26		H 02 S 40/00	(2014.01)	2024-51

Seznam přihlašovatelů zveřejněných přihlášek vynálezů

(71)	(21)	(51)		(71)	(21)	(51)	
A4 Conti s.r.o., Zlín, CZ	2023-26	E 04 C 1/41	(2006.01)	Vysoké učení technické v Brně, Brno, Veveří, CZ	2023-178	B 23 Q 17/24	(2006.01)
B2B Partner s.r.o., Ostrava, Zábřeh, CZ	2023-45	B 65 D 19/12	(2006.01)	Benda Leopold Ing., Horní Benešov, CZ	2024-51	A 62 C 2/04	(2006.01)
ELLA-CS, s.r.o., Hradec Králové, Třebeš, CZ	2023-46	A 61 F 2/07	(2013.01)	Bobčík Marek Ing., Plzeň, Jižní Předměstí, CZ	2023-83	F 01 D 9/04	(2006.01)
Škoda Auto a.s., Mladá Boleslav, Mladá Boleslav II, CZ	2023-52	B 60 Q 1/00	(2006.01)	Brabec Emil Ing., Nymburk, CZ	2023-102	F 16 N 13/02	(2006.01)
Ústav chemických procesů AV ČR, v. v. i., Praha 6, Lysolaje, CZ	2022-447	B 01 J 23/72	(2006.01)	Smetana Jaroslav Ing., Velký Chlumeč, CZ	2023-70	E 04 H 4/08	(2006.01)
				Smetana Jaroslav Ing., Velký Chlumeč, CZ	2023-164	E 04 H 4/08	(2006.01)

FG4A

Udělené patenty - přehled podle čísel patentů

V období uzávěrky tohoto čísla Věstníku udělil Úřad průmyslového vlastnictví tyto patenty.

(11)	(51)		(11)	(51)		(11)	(51)	
310102	B 60 R 7/04	(2006.01)	310105	E 04 H 4/08	(2006.01)	310108	E 04 H 4/08	(2006.01)
310103	B 01 J 23/72	(2006.01)	310106	F 01 D 9/04	(2006.01)	310109	B 23 Q 17/24	(2006.01)
310104	E 04 C 1/41	(2006.01)	310107	F 16 N 13/02	(2006.01)			

FG4A

Udělené patenty - přehled podle MPT

(51)	B01J 23/72 (2006.01)	(11)	310104
	C07C 29/147 (2006.01)	(40)	14.08.2024
	C07C 31/02 (2006.01)	(21)	2023-26
	C25B 3/25 (2021.01)	(73)	A4 Conti s.r.o., Zlín, CZ
(11)	310103	(72)	Plesník Vít MgA., Brno, Veverčí, CZ
(40)	14.08.2024		Stříteský Jiří Ing., Zlín, CZ
(21)	2022-447		Stříteský Marek, Žlutava, CZ
(73)	Ústav chemických procesů AV ČR, v. v. i., Praha 6, Lysolaje, CZ	(54)	Stavební blok z materiálu na bázi polymeru a soustava modulárních stavebních prvků zahrnující tento stavební blok
(72)	Dytrych Pavel Ing., Ph.D., Praha 4, Háje, CZ	(22)	25.01.2023
	Fajgar Radek RNDr., CSc., Praha 6, Dejvice, CZ	(74)	PatentEnter s.r.o., Koliště 1965/13a, Brno, Černá Pole, 60200
	Dříněk Vladislav RNDr., CSc., Praha 6, Břevnov, CZ		
	Koštejn Martin Ing., Ph.D., Praha 8, Troja, CZ	(51)	E04H 4/08 (2006.01)
(54)	Způsob elektrochemické přeměny vodných roztoků uhličitánů, hydrogenuhličitánů, CO₂, solí C2-C5 kyselin a jejich směsí		E04H 4/14 (2006.01)
(22)	29.10.2022		E04H 3/16 (2006.01)
(74)	HARBER IP s.r.o., Dukelských hrdinů 567/52, Praha 7, Holešovice, 17000	(11)	310105
		(40)	14.08.2024
		(21)	2023-70
(51)	B23Q 17/24 (2006.01)	(73)	Smetana Jaroslav Ing., Velký Chlumeck, CZ
	B23Q 17/22 (2006.01)	(72)	Smetana Jaroslav Ing., Velký Chlumeck, CZ
(11)	310109	(54)	Zakrytí, zejména bazénu
(40)	14.08.2024	(22)	21.02.2023
(21)	2023-178	(74)	Patent-K s.r.o., Husníkova 2086/22, Praha 5, Stodůlky, 15800
(73)	Vysoké učení technické v Brně, Brno, Veverčí, CZ		
	Slovácké strojírny, akciová společnost, Uherský Brod, CZ	(51)	E04H 4/08 (2006.01)
(72)	Marek Jiří prof. Dr. Ing., Ph.D., DBA, Kuřim, CZ		E04H 4/14 (2006.01)
	Pavlík Jan Ing., Ph.D., Vranovice, CZ		E04H 3/16 (2006.01)
	Vetiška Jan Ing., Ph.D., Brno, Žabovřesky, CZ	(11)	310108
	Holub Michal doc. Ing. Dipl.-Ing., Ph.D., Brno, Komín, CZ	(40)	14.08.2024
	Marek Tomáš Ing., Ph.D., Kuřim, CZ	(21)	2023-164
	Moravčík Patrik Ing., Tlmače, SK	(73)	Smetana Jaroslav Ing., Velký Chlumeck, CZ
	Maixner Milan Ing., Praha 10, Záběhllice, CZ	(72)	Smetana Jaroslav Ing., Velký Chlumeck, CZ
	Ulrych Michal Ing., Praha 9, Horní Počernice, CZ	(54)	Zakrytí, zejména bazénu
(54)	Obráběcí stroj se zařízením pro měření přímostí lineární pohybové osy	(22)	23.04.2023
(22)	04.05.2023	(74)	Patent-K s.r.o., Husníkova 2086/22, Praha 5, Stodůlky, 15800
(74)	Kania, Sedlák, Smola, s.r.o., Mendlovo náměstí 907/1a, Brno, Staré Brno, 60300		
		(51)	F01D 9/04 (2006.01)
			F01D 9/02 (2006.01)
			F01D 25/30 (2006.01)
(51)	B60R 7/04 (2006.01)	(11)	310106
	B60R 11/02 (2006.01)	(40)	14.08.2024
	H02J 7/00 (2006.01)	(21)	2023-83
(11)	310102	(73)	Bobčík Marek Ing., Plzeň, Jižní Předměstí, CZ
(40)	12.05.2021	(72)	Bobčík Marek Ing., Plzeň, Jižní Předměstí, CZ
(21)	2019-675	(54)	Deflektor turbíny
(73)	Škoda Auto a.s., Mladá Boleslav, Mladá Boleslav II, CZ	(22)	02.03.2023
(72)	Koula Petr Ing., Kosmonosy, CZ	(74)	Langrova, s.r.o., Skrétova 1011/48, Plzeň, Jižní Předměstí, 30100
	Martiš David Ing., Liberec, Liberec XIV-Ruprechtice, CZ		
	Bartoš David, Mladá Boleslav, CZ	(51)	F16N 13/02 (2006.01)
(54)	Sestava schránky a víka ve středové konzole vozidla		F16N 7/38 (2006.01)
(22)	04.11.2019		F16N 27/00 (2006.01)
			F16N 25/00 (2006.01)
(51)	E04C 1/41 (2006.01)	(11)	310107
	E04B 2/18 (2006.01)	(40)	14.08.2024
	E04B 1/02 (2006.01)	(21)	2023-102
	E04B 1/12 (2006.01)		

(73) Brabec Emil Ing., Nymburk, CZ
(72) Brabec Emil Ing., Nymburk, CZ
(54) **Sekční hydraulický dávkovací obvod**

(22) 15.03.2023

Seznam majitelů udělených patentů

(73)	(11)	(51)	(73)	(11)	(51)
A4 Conti s.r.o., Zlín, CZ	310104	E 04 C 1/41	Vysoké učení technické v Brně, Brno, Veveří, CZ	310109	B 23 Q 17/24
Slovácké strojírny, akciová společnost, Uherský Brod, CZ	310109	B 23 Q 17/24	Bobčík Marek Ing., Plzeň, Jižní Předměstí, CZ	310106	F 01 D 9/04
Škoda Auto a.s., Mladá Boleslav, Mladá Boleslav II, CZ	310102	B 60 R 7/04	Brabec Emil Ing., Nymburk, CZ	310107	F 16 N 13/02
Ústav chemických procesů AV ČR, v. v. i., Praha 6, Lysolaje, CZ	310103	B 01 J 23/72	Smetana Jaroslav Ing., Velký Chlumeč, CZ	310105	E 04 H 4/08
		(2006.01)	Smetana Jaroslav Ing., Velký Chlumeč, CZ	310108	E 04 H 4/08
		(2006.01)			(2006.01)

Zpřístupněné překlady nároků evropských patentových přihlášek

U následujících zveřejněných evropských patentových přihlášek s účinky pro Českou republiku byl přihlašovatelem předložen překlad patentových nároků do českého jazyka (§ 35a, odst. 4 zákona č. 527/1990 Sb., v platném znění). Datum zpřístupnění překladu patentových nároků veřejnosti je datum publikace tohoto Věstníku. Údaje jsou řazeny vzestupně podle čísla zveřejnění evropské patentové přihlášky.

(97) EP 4380908	(54) SUCHÁ ZDICÍ MALTA, SUCHÁ MALTOVÁ TVAROVKA, VRSTVA MALTY PRO LOŽNOU SPÁRU, ZDIVO S TAKOVOU VRSTVOU MALTY PRO LOŽNOU SPÁRU A ZPŮSOB VÝROBY TAKOVÉ VRSTVY MALTY PRO LOŽNOU SPÁRU A ZDIVO
(97) 09.02.2023	(32) 102021208402
(51) C04B 28/04 (2006.01)	(31) 03.08.2021
C04B 28/06 (2006.01)	(33) DE
C04B 28/10 (2006.01)	(86) PCT/EP2022/071741
C04B 28/12 (2006.01)	(87) WO 2023/012181
C04B 20/00 (2006.01)	(74) Rott, Růžička & Guttman s.r.o., Vyskočilova 1566, Praha 4, Michle, 14000
(96) 02.08.2022	
(96) 22761971.5	
(71) Franken Maxit Mauermörtel GmbH & Co., 95359 Kasendorf, DE	
(72) SCHARFE, Friedbert Anton, 95359 Kasendorf, DE	
GROPPWEIS, Sebastian Stephan, 95359 Kasendorf, DE	
ANDRATSCHKE, Christin, 95445 Bayreuth, DE	

Udělené evropské patenty

Evropský patentový úřad udělil následující evropské patenty s účinky pro Českou republiku. Tyto patenty mohou být zrušeny nebo zachovány v pozměněném znění Evropským patentovým úřadem v řízení o odporu. K tomu, aby nabyl evropský patent účinnosti na území České republiky, je třeba, aby byl Úřadu předložen ve stanovené lhůtě překlad patentového spisu do českého jazyka (§ 35c odst. 2 až 4 zákona č. 527/1990 Sb., v platném znění).

(97) EP 2349078 (47) 31.07.2024	(97) EP 3098860 (47) 31.07.2024	(97) EP 3209590 (47) 31.07.2024	(97) EP 3291723 (47) 31.07.2024
(97) EP 2374530 (47) 31.07.2024	(97) EP 3104120 (47) 31.07.2024	(97) EP 3212240 (47) 31.07.2024	(97) EP 3294321 (47) 31.07.2024
(97) EP 2445263 (47) 31.07.2024	(97) EP 3106083 (47) 31.07.2024	(97) EP 3212481 (47) 31.07.2024	(97) EP 3295784 (47) 31.07.2024
(97) EP 2448676 (47) 31.07.2024	(97) EP 3109590 (47) 31.07.2024	(97) EP 3215167 (47) 31.07.2024	(97) EP 3297751 (47) 31.07.2024
(97) EP 2493544 (47) 31.07.2024	(97) EP 3109692 (47) 31.07.2024	(97) EP 3219177 (47) 31.07.2024	(97) EP 3298346 (47) 31.07.2024
(97) EP 2548210 (47) 31.07.2024	(97) EP 3115044 (47) 31.07.2024	(97) EP 3224802 (47) 31.07.2024	(97) EP 3298447 (47) 31.07.2024
(97) EP 2613041 (47) 31.07.2024	(97) EP 3116521 (47) 31.07.2024	(97) EP 3227469 (47) 31.07.2024	(97) EP 3299552 (47) 31.07.2024
(97) EP 2684977 (47) 31.07.2024	(97) EP 3120669 (47) 31.07.2024	(97) EP 3229294 (47) 31.07.2024	(97) EP 3299850 (47) 31.07.2024
(97) EP 2712996 (47) 31.07.2024	(97) EP 3120885 (47) 31.07.2024	(97) EP 3229899 (47) 31.07.2024	(97) EP 3302327 (47) 31.07.2024
(97) EP 2715391 (47) 31.07.2024	(97) EP 3126761 (47) 31.07.2024	(97) EP 3231231 (47) 31.07.2024	(97) EP 3305098 (47) 31.07.2024
(97) EP 2717047 (47) 31.07.2024	(97) EP 3127424 (47) 31.07.2024	(97) EP 3231864 (47) 31.07.2024	(97) EP 3305468 (47) 31.07.2024
(97) EP 2743659 (47) 31.07.2024	(97) EP 3127486 (47) 31.07.2024	(97) EP 3231940 (47) 31.07.2024	(97) EP 3306169 (47) 31.07.2024
(97) EP 2766364 (47) 31.07.2024	(97) EP 3130036 (47) 31.07.2024	(97) EP 3233194 (47) 31.07.2024	(97) EP 3307502 (47) 31.07.2024
(97) EP 2781610 (47) 31.07.2024	(97) EP 3133697 (47) 31.07.2024	(97) EP 3233246 (47) 31.07.2024	(97) EP 3307696 (47) 31.07.2024
(97) EP 2836110 (47) 31.07.2024	(97) EP 3134153 (47) 31.07.2024	(97) EP 3234953 (47) 31.07.2024	(97) EP 3311047 (47) 31.07.2024
(97) EP 2849841 (47) 31.07.2024	(97) EP 3135004 (47) 31.07.2024	(97) EP 3235227 (47) 31.07.2024	(97) EP 3311726 (47) 31.07.2024
(97) EP 2860315 (47) 31.07.2024	(97) EP 3142437 (47) 31.07.2024	(97) EP 3236759 (47) 31.07.2024	(97) EP 3312433 (47) 31.07.2024
(97) EP 2865744 (47) 31.07.2024	(97) EP 3146203 (47) 31.07.2024	(97) EP 3238501 (47) 31.07.2024	(97) EP 3312823 (47) 31.07.2024
(97) EP 2865745 (47) 31.07.2024	(97) EP 3151141 (47) 31.07.2024	(97) EP 3239472 (47) 31.07.2024	(97) EP 3314015 (47) 31.07.2024
(97) EP 2909914 (47) 31.07.2024	(97) EP 3151536 (47) 31.07.2024	(97) EP 3241327 (47) 31.07.2024	(97) EP 3314756 (47) 31.07.2024
(97) EP 2911486 (47) 31.07.2024	(97) EP 3152190 (47) 31.07.2024	(97) EP 3244257 (47) 31.07.2024	(97) EP 3315502 (47) 31.07.2024
(97) EP 2916126 (47) 31.07.2024	(97) EP 3152738 (47) 31.07.2024	(97) EP 3251411 (47) 31.07.2024	(97) EP 3315954 (47) 31.07.2024
(97) EP 2921579 (47) 31.07.2024	(97) EP 3153899 (47) 31.07.2024	(97) EP 3253837 (47) 31.07.2024	(97) EP 3316407 (47) 31.07.2024
(97) EP 2955708 (47) 31.07.2024	(97) EP 3154182 (47) 31.07.2024	(97) EP 3255596 (47) 31.07.2024	(97) EP 3317438 (47) 31.07.2024
(97) EP 2969018 (47) 31.07.2024	(97) EP 3155749 (47) 31.07.2024	(97) EP 3255969 (47) 31.07.2024	(97) EP 3317985 (47) 31.07.2024
(97) EP 2969856 (47) 31.07.2024	(97) EP 3157576 (47) 31.07.2024	(97) EP 3258258 (47) 31.07.2024	(97) EP 3318283 (47) 31.07.2024
(97) EP 2973895 (47) 31.07.2024	(97) EP 3158635 (47) 31.07.2024	(97) EP 3258288 (47) 31.07.2024	(97) EP 3320317 (47) 31.07.2024
(97) EP 2987344 (47) 31.07.2024	(97) EP 3160141 (47) 31.07.2024	(97) EP 3259735 (47) 31.07.2024	(97) EP 3320738 (47) 31.07.2024
(97) EP 3006343 (47) 31.07.2024	(97) EP 3160514 (47) 31.07.2024	(97) EP 3260379 (47) 31.07.2024	(97) EP 3320744 (47) 31.07.2024
(97) EP 3009581 (47) 31.07.2024	(97) EP 3161519 (47) 31.07.2024	(97) EP 3262019 (47) 31.07.2024	(97) EP 3322386 (47) 31.07.2024
(97) EP 3016000 (47) 31.07.2024	(97) EP 3161564 (47) 31.07.2024	(97) EP 3266666 (47) 31.07.2024	(97) EP 3323464 (47) 31.07.2024
(97) EP 3029339 (47) 31.07.2024	(97) EP 3162360 (47) 31.07.2024	(97) EP 3268214 (47) 31.07.2024	(97) EP 3330367 (47) 31.07.2024
(97) EP 3030143 (47) 31.07.2024	(97) EP 3162511 (47) 31.07.2024	(97) EP 3271313 (47) 31.07.2024	(97) EP 3334076 (47) 31.07.2024
(97) EP 3033618 (47) 31.07.2024	(97) EP 3165248 (47) 31.07.2024	(97) EP 3274103 (47) 31.07.2024	(97) EP 3334601 (47) 31.07.2024
(97) EP 3035241 (47) 31.07.2024	(97) EP 3170152 (47) 31.07.2024	(97) EP 3274475 (47) 31.07.2024	(97) EP 3335567 (47) 31.07.2024
(97) EP 3042501 (47) 31.07.2024	(97) EP 3175617 (47) 31.07.2024	(97) EP 3275756 (47) 31.07.2024	(97) EP 3336155 (47) 31.07.2024
(97) EP 3054019 (47) 31.07.2024	(97) EP 3175952 (47) 31.07.2024	(97) EP 3278243 (47) 31.07.2024	(97) EP 3342217 (47) 31.07.2024
(97) EP 3058400 (47) 31.07.2024	(97) EP 3183283 (47) 31.07.2024	(97) EP 3280504 (47) 31.07.2024	(97) EP 3343167 (47) 31.07.2024
(97) EP 3067422 (47) 31.07.2024	(97) EP 3189314 (47) 31.07.2024	(97) EP 3281468 (47) 31.07.2024	(97) EP 3343839 (47) 31.07.2024
(97) EP 3070168 (47) 31.07.2024	(97) EP 3190738 (47) 31.07.2024	(97) EP 3282086 (47) 31.07.2024	(97) EP 3346373 (47) 31.07.2024
(97) EP 3077845 (47) 31.07.2024	(97) EP 3193014 (47) 31.07.2024	(97) EP 3282521 (47) 31.07.2024	(97) EP 3347140 (47) 31.07.2024
(97) EP 3083156 (47) 31.07.2024	(97) EP 3193747 (47) 31.07.2024	(97) EP 3286780 (47) 31.07.2024	(97) EP 3347398 (47) 31.07.2024
(97) EP 3085970 (47) 31.07.2024	(97) EP 3200808 (47) 31.07.2024	(97) EP 3288608 (47) 31.07.2024	(97) EP 3351288 (47) 31.07.2024
(97) EP 3091960 (47) 31.07.2024	(97) EP 3202739 (47) 31.07.2024	(97) EP 3288661 (47) 31.07.2024	(97) EP 3352675 (47) 31.07.2024
(97) EP 3098234 (47) 31.07.2024	(97) EP 3206592 (47) 31.07.2024	(97) EP 3289333 (47) 31.07.2024	(97) EP 3353936 (47) 31.07.2024
(97) EP 3098442 (47) 31.07.2024	(97) EP 3207095 (47) 31.07.2024	(97) EP 3290385 (47) 31.07.2024	(97) EP 3355469 (47) 31.07.2024

(97) EP 4353372 (47) 31.07.2024 (97) EP 4363170 (47) 31.07.2024 (97) EP 4381242 (47) 31.07.2024 (97) EP 4387744 (47) 31.07.2024

Zveřejněné překlady evropských patentových spisů

U následujících udělených evropských patentů s účinky pro Českou republiku byl majitelem předložen překlad patentového spisu do českého jazyka (§ 35c odst. 2 až 4 zákona č. 527/1990 Sb., v platném znění). Údaje jsou řazeny vzestupně podle čísel evropských patentů.

(97) EP 2619566		(73) Dolby International AB, Dublin, D02 VK60, IE
(47) 01.05.2024		(72) BORDES, Philippe, F-35576 Cesson-Sévigné, FR
(97) 29.03.2012		ANDRIVON, Pierre, F-35576 Cesson-Sévigné, FR
(51) G01N 29/00	(2006.01)	JOLLY, Emmanuel, F-35576 Cesson-Sévigné, FR
G01N 29/44	(2006.01)	(54) Způsob pro zakódování a způsob pro dekódování lut a související zařízení
G06Q 10/08	(2024.01)	(32) 13305453, 13306010, 14305109
G06Q 30/00	(2023.01)	(31) 08.04.2013, 15.07.2013, 27.01.2014
G01N 29/34	(2006.01)	(33) EP, EP, EP
(96) 21.09.2011		(86) PCT/EP2014/055333
(96) 11826279.9		(87) WO 2014/166705
(73) Sonovum GmbH, 04103 Leipzig, DE		(74) JUDr. Michal Havlík, Hálkova 1406/2, Praha 2, Nové Město, 12000
(72) KOTLER, Jason, S.T., Toronto, Ontario M3B 1P4, CA		
WROBEL, Miroslaw C., Charlottetown, Prince Edward Island C1A 4M4, CA		
(54) Způsob a systém pro zajišťování dodavatelského řetězce výrobků		(97) EP 3075220
(32) 385028 P		(47) 01.05.2024
(31) 21.09.2010		(97) 05.10.2016
(33) US		(51) A01B 29/04
(86) PCT/CA2011/050581		(2006.01)
(87) WO 2012/037683		(96) 29.03.2016
(74) JUDr. Karel Čermák Ph.D., LL.M., advokát, Elišky Peškové 735/15, Praha 5, Smíchov, 15000		(96) 16162569.4
		(73) OTICO, 77650 Chalmaison, FR
		(72) PHELY, Olivier, 77520 Thénisy, FR
		(54) Pneumatiky pro zemědělský válec a zemědělský válec vybavený těmito pneumatikami
		(32) 1552687
		(31) 30.03.2015
		(33) FR
		(74) JUDr. Karel Čermák Ph.D., LL.M., advokát, Elišky Peškové 735/15, Praha 5, Smíchov, 15000
(97) EP 2650305		(97) EP 3113872
(47) 08.05.2024		(47) 10.07.2024
(97) 16.10.2013		(97) 11.09.2015
(51) C07K 14/745	(2006.01)	(51) B01J 8/06
C12N 9/64	(2006.01)	(2006.01)
(96) 23.03.2007		B01J 19/32
(96) 13162010.6		(2006.01)
(73) Bioverativ Therapeutics Inc., Waltham, MA 02451, US		(96) 17.02.2015
(72) Peters, Robert T., West Roxbury, MA 02132, US		(96) 15706271.2
Bitonti, Alan, Acton, MA 01720, US		(73) Johnson Matthey Public Limited Company, London EC4A 4AB, GB
(54) PC5 jako enzym zpracovávající propeptid faktoru IX		(72) CHLAPIK, Kenneth, LaGrange Park, Illinois 60526, US
(32) 785421 P		FARNELL, Peter William, Stokesley, North Yorkshire TS9 5HR, GB
(31) 24.03.2006		(54) Parní reformování
(33) US		(32) 201403787
(74) H&P Patents s.r.o., Na Florenci 1332/23, Praha 1, Nové Město, 11000		(31) 04.03.2014
		(33) GB
		(86) PCT/GB2015/050447
		(87) WO 2015/132555
		(74) FISCHER IP s.r.o., Na hrobci 294/5, Praha 2, Nové Město, 12800
(97) EP 2951579		(97) EP 3329134
(47) 24.04.2024		(47) 24.04.2024
(97) 07.08.2014		(97) 02.02.2017
(51) G16B 35/10	(2019.01)	(51) F16B 39/26
G16B 15/00	(2019.01)	(2006.01)
G16B 5/00	(2019.01)	F16B 39/34
(96) 29.01.2014		(2006.01)
(96) 14746406.9		F16B 43/00
(73) Codexis, Inc., Redwood City, CA 94063, US		(2006.01)
(72) COPE, Gregory Allan, Redwood City California 94063, US		F16B 37/08
AGARD, Nicholas John, Redwood City California 94063, US		(2006.01)
(54) Způsoby, systémy a software pro identifikování biomolekul za použití modelů v multiplikativním tvaru		B02C 17/22
(32) 201361759276 P, 201361799377 P		(2006.01)
(31) 31.01.2013, 15.03.2013		B02C 23/00
(33) US, US		(2006.01)
(86) PCT/US2014/013668		F16B 41/00
(87) WO 2014/120821		(2006.01)
(74) JUDr. Michal Havlík, Hálkova 1406/2, Praha 2, Nové Město, 12000		(96) 28.07.2016
		(96) 16829504.6
		(73) Kenco AU Pty Ltd, Lesmurdie WA 6076, AU
		(72) ARCHER, Kenneth Maxwell, Lesmurdie, Western Australia 6076, AU
		(54) Zdokonalená pojistná matice nebo šroub a podložka
		(32) 2015903007, 2015904408
		(31) 28.07.2015, 27.10.2015
		(33) AU, AU
(97) EP 2984836		
(47) 12.06.2024		
(97) 16.10.2014		
(51) H04N 19/50	(2014.01)	
H04N 19/30	(2014.01)	
H04N 19/186	(2014.01)	
H04N 19/463	(2014.01)	
(96) 17.03.2014		
(96) 14712249.3		

- (86) PCT/AU2016/050673
(87) WO 2017/015717
(74) PatentEnter s.r.o., Koliště 1965/13a, Brno, Černá Pole, 60200
-
- (97) **EP 3331912**
(47) 01.05.2024
(97) 09.02.2017
(51) **C07K 16/28** (2006.01)
C07K 14/74 (2006.01)
C07K 14/47 (2006.01)
C12N 5/0783 (2010.01)
C07K 16/32 (2006.01)
(96) 04.08.2016
(96) 16754043.4
(73) Xyphos Biosciences Inc., South San Francisco, CA 94080, US
(72) LANDGRAF, Kyle, Alameda, CA 94502-7956, US
STEIGER, Daniel, P., San Francisco, CA 94110, US
BARON, Tarah, Hayward, CA 94544-4412, US
GEBHART, Dana, San Francisco, CA 94117, US
(54) **Inzerční variabilní fragmenty protilátek a modifikované domény A1-A2 ligandů NKG2D a nepřirozených ligandů NKG2D, které váží nepřirozené receptory NKG2D**
(32) 201562200949 P
(31) 04.08.2015
(33) US
(86) PCT/US2016/045550
(87) WO 2017/024131
(74) FAJNOR IP s.r.o., Pobřežní 249/46, Praha 8, Karlín, 18600
-
- (97) **EP 3375812**
(47) 24.04.2024
(97) 19.09.2018
(51) **C08J 9/08** (2006.01)
C08J 9/14 (2006.01)
C08G 59/66 (2006.01)
C08L 63/00 (2006.01)
(96) 13.03.2018
(96) 18161620.2
(73) Performance Chemicals Handels GmbH, 21244 Buchholz, DE
Klockemann, Werner, 21244 Buchholz, DE
(72) Klockemann, Werner, 21244 Buchholz, DE
(54) **Thioepoxidové pryskyřice a způsob jejich výroby**
(32) 102017105312
(31) 13.03.2017
(33) DE
(74) JUDr. Michal Havlík, Hálkova 1406/2, Praha 2, Nové Město, 12000
-
- (97) **EP 3380645**
(47) 01.05.2024
(97) 01.06.2017
(51) **C23C 16/27** (2006.01)
C23C 28/04 (2006.01)
C23C 14/02 (2006.01)
C23C 16/02 (2006.01)
C23C 28/00 (2006.01)
(96) 25.11.2016
(96) 16809300.3
(73) CemeCon AG, 52146 Würselen, DE
(72) BOLZ, Stephan, 52072 Aachen, DE
LEMMER, Oliver, 52066 Aachen, DE
LEYENDECKER, Antonius, 52134 Herzogenrath, DE
(54) **Povlakování těla vrstvou diamantu a vrstvou tvrdého materiálu**
(32) 102015120676
(31) 27.11.2015
(33) DE
(86) PCT/EP2016/078912
(87) WO 2017/089597
(74) JUDr. Karel Čermák Ph.D., LL.M., advokát, Elišky Peškové 735/15, Praha 5, Smíchov, 15000
-
- (97) **EP 3424162**
(47) 29.05.2024
(97) 08.09.2017
(51) **G06K 19/073** (2006.01)
H04K 3/00 (2006.01)
(96) 28.02.2017
-
- (96) 17760618.3
(73) Carey, James, Commack, NY 11725, US
(72) Carey, James, Commack, NY 11725, US
(54) **Ochrana osobních údajů obsažených v zařízení s podporou RFID**
(32) 201662301899 P
(31) 01.03.2016
(33) US
(86) PCT/US2017/019966
(87) WO 2017/151627
(74) JUDr. Tomáš Lejček MBA, patentový zástupce, Slezská 169/10, Praha 2, Vinohrady, 12000
-
- (97) **EP 3450730**
(47) 22.05.2024
(97) 06.03.2019
(51) **F02C 9/20** (2006.01)
F04D 27/02 (2006.01)
(96) 29.08.2018
(96) 18191566.1
(73) Pratt & Whitney Canada Corp., Longueuil, Québec J4G 1A1, CA
(72) PLANTE, Ghislain, Longueuil, Québec J4G 1A1, CA
BEAUCHESNE-MARTEL, Philippe, Longueuil, Québec J4G 1A1, CA
TANG, Poi Loon, Longueuil, Québec J4G 1A1, CA
THOMPSON, Andrew, Longueuil, Québec J4G 1A1, CA
(54) **Rídící logika korigovaných parametrů pro mechanismy variabilní geometrie**
(32) 201762551409 P
(31) 29.08.2017
(33) US
(74) JUDr. Michal Havlík, Hálkova 1406/2, Praha 2, Nové Město, 12000
-
- (97) **EP 3496887**
(47) 01.05.2024
(97) 01.11.2018
(51) **B23C 5/20** (2006.01)
B23C 5/06 (2006.01)
(96) 28.03.2018
(96) 18713927.4
(73) Hartmetall-Werkzeugfabrik Paul Horn GmbH, 72072 Tübingen, DE
(72) STARK, Christian, 72108 Rottenburg, DE
(54) **Řezná vložka a nástroj pro obrábění obrobku**
(32) 102017109098
(31) 27.04.2017
(33) DE
(86) PCT/EP2018/057891
(87) WO 2018/197141
(74) JUDr. Karel Čermák Ph.D., LL.M., advokát, Elišky Peškové 735/15, Praha 5, Smíchov, 15000
-
- (97) **EP 3498454**
(47) 03.04.2024
(97) 19.06.2019
(51) **B29C 55/16** (2006.01)
(96) 14.12.2018
(96) 18212554.2
(73) Darlet, Jean-Pierre, Shanghai 200020, CN
(72) Darlet, Jean-Pierre, Shanghai 200020, CN
(54) **Stroj pro prodloužení fólií z termoplastického materiálu a způsob**
(32) 1762211
(31) 15.12.2017
(33) FR
(74) JUDr. Michal Havlík, Hálkova 1406/2, Praha 2, Nové Město, 12000
-
- (97) **EP 3549187**
(47) 24.04.2024
(97) 18.04.2019
(51) **H01M 10/04** (2006.01)
H01M 10/052 (2010.01)
H01M 10/0585 (2010.01)
H01M 50/119 (2021.01)
H01M 50/474 (2021.01)
H01M 50/486 (2021.01)
H01M 50/483 (2021.01)
(96) 23.08.2018
(96) 18865898.3
(73) Prologium Technology Co., Ltd., Taoyuan City 320, TW

Prologium Holding Inc., Grand Cayman KY1-1104, KY
(72) YANG, Szu-Nan, Taoyuan City 320, TW
(54) **Konstrukce baterie**
(32) 201715727672
(31) 09.10.2017
(33) US
(86) PCT/CN2018/101832
(87) WO 2019/072029
(74) JUDr. Michal Havlík, Hálkova 1406/2, Praha 2, Nové Město, 12000

(97) **EP 3577125**
(47) 15.05.2024
(97) 09.08.2018
(51) **C07F 9/6561** (2006.01)
A61K 31/685 (2006.01)
A61P 31/18 (2006.01)
A61P 31/20 (2006.01)
(96) 29.01.2018
(96) 18705239.4
(73) Gilead Sciences, Inc., Foster City, CA 94404, US
(72) LAI, Chiajen, Foster City, CA 94404, US
SHI, Bing, Foster City, CA 94404, US
STRICKLEY, Robert, G., San Mateo, CA 94402, US
(54) **Krystalické formy tenofovir alafenamidu**
(32) 201762452428 P
(31) 31.01.2017
(33) US
(86) PCT/US2018/015770
(87) WO 2018/144390
(74) JUDr. Michal Havlík, Hálkova 1406/2, Praha 2, Nové Město, 12000

(97) **EP 3653228**
(47) 15.05.2024
(97) 20.05.2020
(51) **A61K 47/68** (2017.01)
C07K 16/28 (2006.01)
A61P 35/00 (2006.01)
A61K 39/00 (2006.01)
(96) 08.10.2014
(96) 19199163.7
(73) ImmunoGen, Inc., Waltham, MA 02451, US
(72) LUTZ, Robert J., Wayland, MA 01778, US
PONTE, Jose, Weymouth, MA 02188, US
(54) **Režimy dávkování imunokonjugátu anti-FOLRI**
(32) 201361888337 P, 201361888365 P, 201461948363 P, 201462004815 P
(31) 08.10.2013, 08.10.2013, 05.03.2014, 29.05.2014
(33) US, US, US, US
(74) JUDr. Michal Havlík, Hálkova 1406/2, Praha 2, Nové Město, 12000

(97) **EP 3658557**
(47) 05.06.2024
(97) 31.01.2019
(51) **C07D 471/04** (2006.01)
C07D 519/00 (2006.01)
A61P 17/06 (2006.01)
A61P 19/02 (2006.01)
A61P 29/00 (2006.01)
A61P 35/00 (2006.01)
A61P 37/02 (2006.01)
C07D 487/04 (2006.01)
A61K 31/5025 (2006.01)
A61P 11/06 (2006.01)
(96) 26.07.2018
(96) 18837151.2
(73) Takeda Pharmaceutical Company Limited, Osaka 540-8645, JP
(72) MASSE, Craig E., Cambridge Massachusetts 02139, US
GREENWOOD, Jeremy Robert, Brooklyn New York 11238, US
MONDAL, Sayan, New York New York 10044, US
COWEN, Scott D., Cambridge Massachusetts 02139, US
MCLEAN, Thomas H., Cambridge Massachusetts 02139, US
(54) **INHIBITORY TYK2 a jejich použití**
(32) 201762538536 P, 201762560615 P, 201862664048 P
(31) 28.07.2017, 19.09.2017, 27.04.2018
(33) US, US, US

(86) PCT/US2018/043917
(87) WO 2019/023468
(74) JUDr. Michal Havlík, advokát, Hálkova 1406/2, Praha 2, Nové Město, 12000

(97) **EP 3678654**
(47) 26.06.2024
(97) 14.03.2019
(51) **A61K 31/35** (2006.01)
A61K 31/715 (2006.01)
A61K 39/085 (2006.01)
C12P 19/04 (2006.01)
A61K 39/09 (2006.01)
A61K 47/02 (2006.01)
A61K 47/18 (2017.01)
A61K 47/26 (2006.01)
A61K 47/64 (2017.01)
A61K 39/00 (2006.01)

(96) 04.09.2018
(96) 18853342.6
(73) Merck Sharp & Dohme LLC, Rahway, New Jersey 07065, US
(72) PORAMBO, Richard, J., West Point Pennsylvania 19486, US
ABEYGUNAWARDANA, Chitrana, North Wales Pennsylvania 19454, US
MUSEY, Luwy Kavuka, North Wales Pennsylvania 19454, US
KOSINSKI, Michael, J., West Point Pennsylvania 19486, US
CUI, Yadong Adam, North Wales Pennsylvania 19454, US
MCHUGH, Patrick, West Point Pennsylvania 19486, US
KONIETZKO, Janelle, West Point Pennsylvania 19486, US

(54) **Pneumokokové polysacharidy a jejich použití v imunogenních konjugátech polysacharid-nosič proteinu**
(32) 201762555461 P, 201862645252 P
(31) 07.09.2017, 20.03.2018
(33) US, US
(86) PCT/US2018/049308
(87) WO 2019/050815
(74) PATENTSERVIS Praha a.s., Na Podkovce 281/10, Praha 4, Podolí, 14700

(97) **EP 3694846**
(47) 08.05.2024
(97) 18.04.2019
(51) **C07D 401/10** (2006.01)
C07D 401/14 (2006.01)
C07D 405/14 (2006.01)
C07D 233/88 (2006.01)
C07D 403/10 (2006.01)
C07D 403/14 (2006.01)
C07D 413/10 (2006.01)
C07D 413/14 (2006.01)
C07D 417/10 (2006.01)
C07D 417/14 (2006.01)
C07D 471/04 (2006.01)
C07D 487/04 (2006.01)
C07D 491/107 (2006.01)
A61P 31/18 (2006.01)
A61K 31/4439 (2006.01)

(96) 12.10.2018
(96) 18796285.7
(73) Gilead Sciences, Inc., Foster City, CA 94404, US
(72) CAI, Zhenhong R., Palo Alto CA 94303, US
CHO, Aesop, Foster City CA 94404, US
GONZALEZ BUENROSTRO, Ana Zurisadai, Foster City CA 94404, US
HAN, Xiaochun, Foster City CA 94404, US
JABRI, Salman Y., San Francisco CA 94107, US
MCFADDEN, Ryan, Foster City CA 94404, US
QI, Yingmei, Foster City CA 94404, US
VOIGT, Johannes, Belmont MA 02478, US
YANG, Hong, Foster City CA 94404, US
XU, Jie, Foster City CA 94404, US
XU, Lianhong, Palo Alto CA 94303, US

(54) **Deriváty 1-benzyl-2-imino-4-fenyl-5-oxoimidazolidinu jako inhibitory HIV proteázy**
(32) 201762572243 P
(31) 13.10.2017
(33) US

(86) PCT/US2018/055554
(87) WO 2019/075291
(74) JUDr. Michal Havlík, Hálkova 1406/2, Praha 2, Nové Město, 12000

(97) **EP 3703891**
(47) 10.07.2024
(97) 09.05.2019
(51) **B23B 51/04** (2006.01)
B23B 31/107 (2006.01)
(96) 10.10.2018
(96) 18797164.3
(73) Iscar Ltd., 24959 Tefen, IL
(72) HECHT, Gil, 22443 Nahariya, IL
(54) **Řezná hlava a otočný řezný nástroj mající stejné uvolňovatelné upnutí k stopce prostřednictvím polohovacího kolíku**
(32) 201715801619
(31) 02.11.2017
(33) US
(86) PCT/IL2018/051095
(87) WO 2019/087177
(74) inventa Patentová a známková kancelária s.r.o., Palisády 50, Bratislava, 811 06

(97) **EP 3705505**
(47) 22.05.2024
(97) 09.05.2019
(51) **C08F 220/06** (2006.01)
C08F 220/46 (2006.01)
C08F 220/56 (2006.01)
C08F 220/14 (2006.01)
C08J 9/10 (2006.01)
C08J 9/14 (2006.01)
C08J 9/00 (2006.01)
C08K 5/00 (2006.01)
C08K 3/04 (2006.01)
C08K 3/22 (2006.01)
C08K 3/36 (2006.01)
(96) 31.10.2018
(96) 18872466.0
(73) Cashem Advanced Materials Hi-tech Co., Ltd. Zhejiang, Zhejiang 312369, CN
(72) XU, Wensheng, Shaoxing Zhejiang 312369, CN
LI, Kedi, Shaoxing Zhejiang 312369, CN
FAN, Xiaoqing, Shaoxing Zhejiang 312369, CN
(54) **Způsob přípravy polymetakrylimidové pěny použitím gelace s jedнокrokovým plněním**
(32) 201711050811
(31) 31.10.2017
(33) CN
(86) PCT/CN2018/112995
(87) WO 2019/085940
(74) Mgr. Ing. Hana Holasová, patentová zástupkyně, Křížová 105/4, Brno, Staré Brno, 60300

(97) **EP 3707587**
(47) 22.05.2024
(97) 16.05.2019
(51) **G06F 11/30** (2006.01)
G06F 11/34 (2006.01)
G06F 12/0868 (2016.01)
G06F 12/02 (2006.01)
G06F 3/06 (2006.01)
G06F 12/08 (2016.01)
G06F 12/128 (2016.01)
(96) 02.11.2018
(96) 18807173.2
(73) Microsoft Technology Licensing, LLC, Redmond, WA 98052-6399, US
(72) BENNETT, John G., Redmond, Washington 98052-6399, US
TAVALLAEI, Siamak, Redmond, Washington 98052-6399, US
(54) **Čítače výkonu pro počítačovou paměť**
(32) 201762583909 P, 201815984219
(31) 09.11.2017, 18.05.2018
(33) US, US

(86) PCT/US2018/058818
(87) WO 2019/094259
(74) FAJNOR IP s.r.o., Pobřežní 249/46, Praha 8, Karlín, 18600

(97) **EP 3715367**
(47) 12.06.2024
(97) 26.03.2020
(51) **C07K 14/55** (2006.01)
C07K 14/705 (2006.01)
A61P 31/12 (2006.01)
A61P 35/00 (2006.01)
A61K 38/00 (2006.01)
C12N 15/62 (2006.01)
(96) 16.09.2019
(96) 19862449.6
(73) GI Innovation, Inc., Seoul 05855, KR
(72) JANG, Myung Ho, Seoul 05855, KR
(54) **Fúzní protein zahrnující protein IL-2 a protein CD80 a jeho použití**
(32) 20180110698, 20190001867, 201962832013 P, 20190053436
(31) 17.09.2018, 07.01.2019, 10.04.2019, 08.05.2019
(33) KR, KR, US, KR
(86) PCT/KR2019/011928
(87) WO 2020/060122
(74) ŽOVICOVÁ & ŽOVIC IP, s.r.o., Záhradnícka 36, Bratislava, 82108

(97) **EP 3721346**
(47) 22.05.2024
(97) 18.07.2019
(51) **G06F 11/36** (2006.01)
(96) 18.12.2018
(96) 18833575.6
(73) Microsoft Technology Licensing, LLC, Redmond, WA 98052-6399, US
(72) GABRYJELSKI, Henry, Redmond, Washington 98052-6399, US
MOLA, Jordi, Redmond, Washington 98052-6399, US
(54) **Analýza bitově přesného sledování s aplikovanou dobou trvanlivosti paměťových oblastí**
(32) 201815865699
(31) 09.01.2018
(33) US
(86) PCT/US2018/066103
(87) WO 2019/139739
(74) FAJNOR IP s.r.o., Pobřežní 249/46, Praha 8, Karlín, 18600

(97) **EP 3726145**
(47) 17.07.2024
(97) 21.10.2020
(51) **F24D 10/00** (2022.01)
F24D 19/10 (2006.01)
(96) 02.11.2016
(96) 20173149.4
(73) E.ON Sverige AB, 205 09 Malmö, SE
(72) ROSÉN, Per, 227 33 Lund, SE
(54) **Systém dálkového rozvodu tepelné energie**
(32) 15192955
(31) 04.11.2015
(33) EP
(74) ZIVKO MIJATOVIC & PARTNERS s.r.o., Jugoslávských partyzánů 639/26, Praha 6, Bubeneč, 16000

(97) **EP 3736292**
(47) 08.05.2024
(97) 11.11.2020
(51) **C07K 16/28** (2006.01)
C07K 16/30 (2006.01)
C07K 16/46 (2006.01)
A61P 35/00 (2006.01)
A61K 31/573 (2006.01)
A61K 47/68 (2017.01)
(96) 17.12.2014
(96) 20170466.5
(73) Genentech, Inc., South San Francisco CA 94080-4490, US
(72) Chen, Xiaocheng, South San Francisco, CA 94080-4990, US
Dennis, Mark S., San Carlos, CA 94070, US
Ebens, Allen J. Jr, San Carlos, CA 94070, US
Junttila, Teemu T., South San Francisco, CA 94080-4990, US
Kelley, Robert F., South San Francisco, CA 94080-4990, US

Mathieu, Mary A., South San Francisco, CA 94080-4990, US
Sun, Liping L., South San Francisco, CA 94080-4990, US
(54) **Protilátky proti CD3 a způsoby jejich použití**
(32) 201361917346 P, 201461949950 P, 201462026594 P, 201462053582 P,
201462091441 P
(31) 17.12.2013, 07.03.2014, 18.07.2014, 22.09.2014, 12.12.2014
(33) US, US, US, US, US
(74) JUDr. Petra Sauvage de Brantes, Korunní 810/104, Praha 10, Vinohrady,
10100

(97) **EP 3747464**
(47) 26.06.2024
(97) 09.12.2020
(51) **A61K 39/395** (2006.01)
C07K 16/28 (2006.01)
A61P 25/00 (2006.01)
A61K 39/00 (2006.01)
A61P 25/28 (2006.01)
(96) 16.09.2009
(96) 20176370.3
(73) F. Hoffmann-La Roche AG, 4070 Basel, CH
(72) Smith, Craig, Seattle, Washington 98112, US
Chin, Peter S., San Francisco, California 94107, US
(54) **Způsoby léčby progresivní roztroušené sklerózy s použitím anti-CD20
protilátky**
(32) 97464 P
(31) 16.09.2008
(33) US
(74) JUDr. Petra Sauvage de Brantes, Korunní 810/104, Praha 10, Vinohrady,
10100

(97) **EP 3778107**
(47) 08.05.2024
(97) 03.10.2019
(51) **B23K 35/26** (2006.01)
C22C 13/00 (2006.01)
C22C 13/02 (2006.01)
B23K 35/36 (2006.01)
B23K 35/02 (2006.01)
B23K 35/362 (2006.01)
B23K 101/36 (2006.01)
C22C 18/04 (2006.01)
B23K 101/42 (2006.01)
B23K 35/28 (2006.01)
(96) 22.03.2019
(96) 19776738.7
(73) Senju Metal Industry Co., Ltd, Tokyo 120-8555, JP
(72) HAYASHIDA Toru, Tokyo 120-8555, JP
YOSHIKAWA Shunsaku, Tokyo 120-8555, JP
SAITO Takashi, Tokyo 120-8555, JP
DEI Kanta, Tokyo 120-8555, JP
(54) **Pájecí pasta**
(32) 2018070271, 2018184823
(31) 30.03.2018, 28.09.2018
(33) JP, JP
(86) PCT/JP2019/012009
(87) WO 2019/188756
(74) Mgr. Ing. Hana Holasová, patentová zástupkyně, Křížová 105/4, Brno,
Staré Brno, 60300

(97) **EP 3781200**
(47) 29.05.2024
(97) 24.10.2019
(51) **A61K 39/395** (2006.01)
A61K 31/28 (2006.01)
C07K 16/28 (2006.01)
C07K 16/30 (2006.01)
C07K 16/32 (2006.01)
C07K 16/44 (2006.01)
A61K 47/68 (2017.01)
A61P 35/00 (2006.01)
(96) 16.04.2019
(96) 19723014.7
(73) F. Hoffmann-La Roche AG, 4070 Basel, CH
(72) KLEIN, Christian, 8952 Zuerich, CH
UMANA, Pablo, 8952 Zuerich, CH

HAAS, Alexander, 82377 Penzberg, DE
WEISER, Barbara, 82377 Penzberg, DE
LIPSMEIER, Florian, 4070 Basel, CH
GEORGES, Guy, 82377 Penzberg, DE
FENN, Sebastian, 82377 Penzberg, DE
MOELLEKEN, Joerg, 82377 Penzberg, DE
BORMANN, Felix, 82377 Penzberg, DE
MATSCHEKO, Daniela, 82377 Penzberg, DE
(54) **Protilátky pro chelatované radionuklidy**
(32) 201862658468 P
(31) 16.04.2018
(33) US
(86) PCT/EP2019/059856
(87) WO 2019/201959
(74) JUDr. Petra Sauvage de Brantes, Korunní 810/104, Praha 10, Vinohrady,
10100

(97) **EP 3800437**
(47) 01.05.2024
(97) 07.04.2021
(51) **G01B 3/06** (2006.01)
F16C 11/10 (2006.01)
(96) 02.10.2020
(96) 20199740.0
(73) STABILA Messgeräte Gustav Ullrich GmbH, 76855 Annweiler, DE
(72) KALLABIS, Gabriel, 76848 Spirkelbach, DE
ZEMČÍK, Marek, 695 03 Hodonín, CZ
VACHEK, Pavel, 696 12 Hovorany, CZ
ZGAZAR, Zdenek, 696 81 Bzenec, CZ
(54) **Skládací metr**
(32) 202019105481 U
(31) 04.10.2019
(33) DE
(74) JUDr. Karel Čermák Ph.D., LL.M., advokát, Elišky Peškové 735/15, Praha
5, Smíchov, 15000

(97) **EP 3804548**
(47) 29.05.2024
(97) 12.12.2019
(51) **A24F 40/40** (2020.01)
(96) 22.01.2019
(96) 19815124.3
(73) KT&G Corporation, Daedeok-gu Daejeon 34337, KR
AN, Hwi Kyeong, Seoul 02801, KR
JI, Kyung Moon, Anyang-si, Gyeonggi-do 14096, KR
CHUN, In Seoung, Goyang-si, Gyeonggi-do 10310, KR
SHIN, Won Hui, Seongnam-si, Gyeonggi-do 13388, KR
(54) **Zařízení pro generování aerosolu**
(32) 20180064915
(31) 05.06.2018
(33) KR
(86) PCT/KR2019/000874
(87) WO 2019/235711
(74) THK Legal s.r.o., Přístavní 24, Praha 7, 17000

(97) **EP 3813946**
(47) 22.05.2024
(97) 19.12.2019
(51) **C07D 498/18** (2006.01)
A61K 31/395 (2006.01)
A61P 3/10 (2006.01)
A61P 13/12 (2006.01)
(96) 17.06.2019
(96) 19819402.9
(73) Janssen Pharmaceutica NV, 2340 Beerse, BE
(72) SAIAH, Eddine, Brookline, Massachusetts 02446, US
O'NEILL, David, John, Arlington, Massachusetts 02474, US
KANG, Seong Woo Anthony, Somerville, Massachusetts 02143, US
(54) **Analogy rapamycinu a jejich použití**
(32) 201862685666 P
(31) 15.06.2018
(33) US
(86) PCT/US2019/037507
(87) WO 2019/241789
(74) JUDr. Michal Havlík, Hálkova 1406/2, Praha 2, Nové Město, 12000

(97) EP 3818296		(31) 27.11.2019, 06.08.2020
(47) 26.06.2024		(33) DE, DE
(97) 09.01.2020		(74) JUDr. Karel Čermák Ph.D., LL.M., advokát, Elišky Peškové 735/15, Praha 5, Smíchov, 15000
(51) F17C 13/02	(2006.01)	
(96) 03.07.2019		
(96) 19748683.0		
(73) Bundesrepublik Deutschland, Vertreten Durch Die Bundesministerin für Wirtschaft und Energie, Diese vertreten durch den Präsidenten der, 12205 Berlin, DE		
(72) MAIR, Georg W., 14979 Großbeeren, DE		
SCHOPPA, André, 12529 Schönefeld, DE		
SZCZEPANIAK, Mariusz, 14624 Dallgow Döberitz, DE		
(54) Vozidlo a metoda měření		
(32) 102018116423		
(31) 06.07.2018		
(33) DE		
(86) PCT/EP2019/067892		
(87) WO 2020/007933		
(74) ZIVKO MIJATOVIC & PARTNERS s.r.o., Jugoslávských partyzánů 639/26, Praha 6, Bubeneč, 16000		
(97) EP 3823443		(97) EP 3841253
(47) 22.05.2024		(47) 15.05.2024
(97) 23.01.2020		(97) 27.02.2020
(51) A01K 67/027	(2024.01)	(51) E02D 29/14
C07K 14/54	(2006.01)	E03F 5/06
C07K 14/715	(2006.01)	E03F 5/02
C12N 15/85	(2006.01)	E02D 29/16
(96) 16.07.2019		(96) 21.08.2019
(96) 19749891.8		(96) 19759526.7
(73) REGENERON PHARMACEUTICALS, INC., Tarrytown, NY 10591-6707, US		(73) ACO Ahlmann SE & Co. KG, 24782 Büdelsdorf, DE
(72) MURPHY, Andrew J, Tarrytown, New York 10591-6707, US		(72) HOLL, Sebastian, 56368 Roth, DE
MUJICA, Alexander O., Tarrytown, New York 10591-6707, US		(54) Rámový systém a šachtový poklop
LAI, Ka-Man Venus, Seattle, WA 98125, US		(32) 102018120623
HAXHINASTO, Sokol, Tarrytown, New York 10591-6707, US		(31) 23.08.2018
ZARUHI, Hovhannisyan, Tarrytown, New York 10591-6707, US		(33) DE
(54) Hlodavčí modely onemocnění dítra a jejich použití		(86) PCT/EP2019/072340
(32) 201862698459 P, 201962867477 P		(87) WO 2020/038982
(31) 16.07.2018, 27.06.2019		(74) THK Legal s.r.o., Přístavní 24, Praha 7, 17000
(33) US, US		
(86) PCT/US2019/041964		
(87) WO 2020/018511		
(74) H&P Patents s.r.o., Na Florenci 1332/23, Praha 1, Nové Město, 11000		
(97) EP 3826123		(97) EP 3843393
(47) 01.05.2024		(47) 12.06.2024
(97) 26.05.2021		(97) 30.06.2021
(51) H02G 3/12	(2006.01)	(51) H04N 19/11
(96) 13.11.2020		H04N 19/176
(96) 20207650.1		H04N 19/593
(73) Kaiser GmbH & Co. KG, 58579 Schalksmühle, DE		H04N 19/463
(72) KASSÜHLKE, Rüdiger, 57482 Wenden, DE		H04N 19/157
RÜTHER, Andreas, 58511 Lüdenscheid, DE		H04N 19/129
(54) Instalační krabice		H04N 19/117
(32) 102019131367		H04N 19/124
(31) 20.11.2019		H04N 19/91
(33) DE		(96) 02.11.2012
(74) JUDr. Karel Čermák Ph.D., LL.M., advokát, Elišky Peškové 735/15, Praha 5, Smíchov, 15000		(96) 21156612.0
		(73) Gensquare LLC, Seoul, 06254, KR
		(72) OH, Soo Mi, Seongnam-si, Gyeonggi-do 463-887, KR
		YANG, Moonock, Singapore 460405, SG
		(54) Způsob odvozování režimu intra predikce
		(32) 20110114607
		(31) 04.11.2011
		(33) KR
		(74) Mgr. Jana Šuranová Traplová, advokátka, Přístavní 531/24, Praha 7, Holešovice, 17000
(97) EP 3829274		(97) EP 3844110
(47) 01.05.2024		(47) 08.05.2024
(97) 02.06.2021		(97) 05.03.2020
(51) H05K 3/46	(2006.01)	(51) C02F 1/44
H05K 1/18	(2006.01)	B01D 61/02
H05K 3/10	(2006.01)	B01D 65/08
H05K 3/00	(2006.01)	B01D 61/06
(96) 23.11.2020		(96) 13.08.2019
(96) 20209119.5		(96) 19759242.1
(73) Robert Bosch GmbH, 70442 Stuttgart, DE		(73) Veolia Water Solutions & Technologies Support, 94417 Saint-Maurice, FR
(72) Schmidt, Kaja, 70195 Stuttgart, DE		(72) MACK, Bernard Roy, Natick, Massachusetts 01760, US
Metry, Marina Sameh Adly, 70569 Stuttgart, DE		ROLLINGS, Kevin, Vandalia, Ohio 45414, US
Wahl, Ruben, 71394 Kernen Im Remstal, DE		(54) Postup úpravy vody pomocí membránového systému reverzní osmózy s variabilním objemem a vysokou výtěžností
(54) Způsob výroby elektronických komponentů		(32) 201862724107 P
(32) 102019218378, 102020209965		(31) 29.08.2018
		(33) US
		(86) PCT/US2019/046270
		(87) WO 2020/046569
		(74) H&P Patents s.r.o., Na Florenci 1332/23, Praha 1, Nové Město, 11000
		(97) EP 3861269
		(47) 15.05.2024
		(97) 09.04.2020
		(51) F28D 1/047
		F28D 20/00
		F22B 1/00
		F22B 1/02

	<i>F22B 1/16</i>	(2006.01)	(72) Böging, Michael, 49424 Goldenstedt/Lutten, DE
	<i>F22B 29/06</i>	(2006.01)	(54) Jednotka na zpracování půdy a zemědělské pracovní nářadí
	<i>F22B 37/12</i>	(2006.01)	(32) 202020101749 U
	<i>F28D 7/08</i>	(2006.01)	(31) 31.03.2020
(96)	23.09.2019		(33) DE
(96)	19778791.4		(74) JUDr. Michal Havlík, Hálkova 1406/2, Praha 2, Nové Město, 12000
(73)	Header-coil Company A/S, 9000 Aalborg, DK		
(72)	THOMSEN, Peter, 9000 Aalborg, DK		(97) EP 3890665
	CHRISTENSEN, Ivan Bo, 9500 Hobro, DK		(47) 15.05.2024
	PELLE, Jens Taggart, 9430 Vadum, DK		(97) 11.06.2020
	SØRENSEN, Keld, 9520 Skørping, DK		(51) <i>A61F 5/02</i>
	JENSEN, Peter Badstue, 9000 Aalborg SV, DK		(2006.01)
	NIELSEN, Per Jørn, 9381 Sulsted, DK		(96) 04.12.2019
	BUNDGAARD, Svante, 9000 Aalborg, DK		(96) 19813531.1
(54) Výměník tepla například pro solární elektrárnu			(73) Thuasne, 92300 Levallois Perret, FR
(32) PA201870639, PA201970375			(72) PANNETIER, Romain, 69100 Villeurbanne, FR
(31) 01.10.2018, 17.06.2019			BERNOUX, Grégoire, Boris, 42000 SAINT-ETIENNE, FR
(33) DK, DK			VOLDOIRE, Marie-Thérèse, 42100 SAINT-ETIENNE, FR
(86) PCT/DK2019/050278			(54) Ortopedický pás s uchopovacími prvky
(87) WO 2020/069704			(32) 1872350
(74) Rott, Růžička & Guttmann s.r.o., Vyskočilova 1566, Praha 4, Michle, 14000			(31) 05.12.2018
			(33) FR
			(86) PCT/EP2019/083668
			(87) WO 2020/115127
			(74) Mgr. Ing. Hana Holasová, patentová zástupkyně, Křížová 105/4, Brno, Staré Brno, 60300
(97) EP 3873676			
(47) 22.05.2024			
(97) 07.05.2020			
(51) <i>B05B 1/20</i>	(2006.01)		(97) EP 3894873
<i>B05B 1/30</i>	(2006.01)		(47) 24.04.2024
<i>B05B 1/16</i>	(2006.01)		(97) 18.06.2020
<i>B05B 15/658</i>	(2018.01)		(51) <i>G01R 19/25</i>
(96) 31.10.2019			(2006.01)
(96) 19805858.8			<i>G01R 31/08</i>
(73) Spraying Systems Co., Wheaton, IL 60187-7901, US			(2020.01)
(72) PRICE, Trevor, Crystal Lake, Illinois 60014, US			<i>G01R 31/44</i>
WINTER, Tj, Vernon Hills, Illinois 60061, US			(2020.01)
ARENSON, Marc, Bartlett, Illinois 60103, US			(96) 10.12.2018
GOULD, Rich, Glen Ellyn, Illinois 60137, US			(96) 18836494.7
(54) Sestava postřikových trysek namontovaná na rameni s kompaktním návrhem více zpětných ventilů			(73) Magic, Zvonko, 42000 Varazdin, HR
(32) 201862753768 P			(72) Magic, Zvonko, 42000 Varazdin, HR
(31) 31.10.2018			(54) Postupné měření stavu rozsvícení led a další přístroj spojený s elektrickým vedením a zobrazení jeho stavu a přesné gps polohy
(33) US			(86) PCT/HR2018/000022
(86) PCT/US2019/059023			(87) WO 2020/121002
(87) WO 2020/092686			(74) Ing. Dušan Kendereški, patentový zástupce, Tuřanka 1583/115g, Brno, Slatina, 62700
(74) PatentEnter s.r.o., Koliště 1965/13a, Brno, Černá Pole, 60200			
(97) EP 3875243			(97) EP 3898905
(47) 24.07.2024			(47) 01.05.2024
(97) 07.05.2020			(97) 25.06.2020
(51) <i>B32B 41/00</i>	(2006.01)		(51) <i>B09B 3/40</i>
<i>B32B 37/20</i>	(2006.01)		(2022.01)
<i>B29C 48/08</i>	(2019.01)		<i>C10L 5/44</i>
<i>B29C 48/15</i>	(2019.01)		(2006.01)
<i>B29C 48/885</i>	(2019.01)		<i>C10L 9/08</i>
B32B 37/08	(2006.01)		(2006.01)
(96) 28.10.2019			<i>B09B 3/00</i>
(96) 19878886.1			(2022.01)
(73) Zuiko Corporation, Settsu-Shi, Osaka 566-0045, JP			<i>C10B 53/02</i>
(72) NAKAMURA, Hideyuki, Osaka 566-0045, JP			(2006.01)
(54) Způsob výroby laminátu a zařízení pro výrobu laminátu			(96) 20.12.2019
(32) 2018202621			(96) 19839272.2
(31) 29.10.2018			(73) HBI S.r.l., 39100 Bolzano BZ, IT
(33) JP			(72) BASSO, Daniele, 39054 Renon (BZ), IT
(86) PCT/JP2019/042209			PAVANETTO, Renato, 31055 Quinto Di Treviso (TV), IT
(87) WO 2020/090753			(54) ZARÍZENÍ A PROCES PRO PŘEMĚNU BIOMASY
(74) ZIVKO MIJATOVIC & PARTNERS s.r.o., Jugoslávských partyzánů 639/26, Praha 6, Bubeneč, 16000			(32) 201800020320
			(31) 20.12.2018
			(33) IT
			(86) PCT/IB2019/061188
			(87) WO 2020/129001
			(74) PatentEnter s.r.o., Koliště 1965/13a, Brno, Černá Pole, 60200
(97) EP 3888431			
(47) 01.05.2024			(97) EP 3912025
(97) 06.10.2021			(47) 29.05.2024
(51) <i>A01B 61/00</i>	(2006.01)		(97) 23.07.2020
<i>A01B 63/24</i>	(2006.01)		(51) <i>G06F 8/41</i>
(96) 26.03.2021			(2018.01)
(96) 21165287.0			<i>G06F 30/32</i>
(73) Grimme Landmaschinenfabrik GmbH & Co. KG, 49401 Damme, DE			(2020.01)
			<i>G06F 30/327</i>
			(2020.01)
			(96) 04.01.2020
			(96) 20702950.5
			(73) Microsoft Technology Licensing, LLC, Redmond, WA 98052-6399, US
			(72) PELTON, Blake D., Redmond, Washington 98052-6399, US
			CAULFIELD, Adrian Michael, Redmond, Washington 98052-6399, US
			(54) Jazyk a překladač, jenž generuje synchronní digitální obvody, které

	zachovávají pořadí provádění vlákná		
(32)	201916247269		(86) PCT/EP2020/053717
(31)	14.01.2019		(87) WO 2020/169440
(33)	US		(74) JUDr. Petra Sauvage de Brantes, Korunní 810/104, Praha 10, Vinohrady, 10100
(86)	PCT/US2020/012278		
(87)	WO 2020/150013		(97) EP 3941267
(74)	FAJNOR IP s.r.o., Poblěžní 249/46, Praha 8, Karlín, 18600		(47) 15.05.2024
			(97) 01.10.2020
(97)	EP 3913081		(51) A24F 47/00 (2020.01)
(47)	05.06.2024		A61M 11/04 (2006.01)
(97)	23.07.2020		(96) 13.03.2020
(51)	C21D 1/76 (2006.01)		(96) 20715718.1
	C21D 3/04 (2006.01)		(73) Imperial Tobacco Limited, Bristol, BS3 2LL, GB
	C21D 8/12 (2006.01)		(72) BENYEZZAR, Med, Liverpool Merseyside L24 9HP, GB
	C21D 6/00 (2006.01)		ZITZKE, Roland, Liverpool Merseyside L24 9HP, GB
	C21D 9/46 (2006.01)		(54) Systém pro náhradu kouření
	C23C 22/08 (2006.01)		(32) 19020208
	C23C 22/74 (2006.01)		(31) 22.03.2019
	C25F 3/24 (2006.01)		(33) EP
	H01F 1/18 (2006.01)		(86) PCT/EP2020/056819
	H01F 1/147 (2006.01)		(87) WO 2020/193202
	C22C 38/02 (2006.01)		(74) JUDr. Petra Sauvage de Brantes, Korunní 810/104, Praha 10, Vinohrady, 10100
	C22C 38/04 (2006.01)		
(96)	16.01.2020		
(96)	20741133.1		(97) EP 3949040
(73)	NIPPON STEEL CORPORATION, Chiyoda-ku Tokyo 100-8071, JP		(47) 01.05.2024
(72)	TAKATANI, Shinsuke, Tokyo 100-8071, JP		(97) 08.10.2020
	USHIGAMI, Yoshiyuki, Tokyo 100-8071, JP		(51) H01S 3/106 (2006.01)
(54)	Způsob výroby plechu z elektrotechnické oceli s orientovaným zrnem		G02F 1/21 (2006.01)
(32)	2019005085		G02F 1/141 (2006.01)
(31)	16.01.2019		G01B 9/02 (2022.01)
(33)	JP		H01S 5/14 (2006.01)
(86)	PCT/JP2020/001175		G01B 9/02004 (2022.01)
(87)	WO 2020/149336		G01B 9/02091 (2022.01)
(74)	PATENTSERVIS Praha a.s., Na Podkovce 281/10, Praha 4, Podolí, 14700		G02F 1/137 (2006.01)
			G02F 1/139 (2006.01)
(97)	EP 3917641		(96) 03.04.2020
(47)	08.05.2024		(96) 20718250.2
(97)	06.08.2020		(73) Politecnico di Milano, 20133 Milano, IT
(51)	B01D 11/00 (2006.01)		(72) RIGHETTI, Aldo, 20161 MILANO, IT
	C07C 67/54 (2006.01)		UBALDI, Maria Chiara, 20121 MILANO, IT
	C07C 69/82 (2006.01)		GRASSO, Giorgio, 20900 MONZA, IT
	C07C 51/43 (2006.01)		(54) Laditelný laser a metoda ladění vlnové délky světla vyzářovaného daným laserem
	C08J 11/04 (2006.01)		(32) 201900005264
	C08G 63/02 (2006.01)		(31) 05.04.2019
	C08G 63/18 (2006.01)		(33) IT
	C08G 63/78 (2006.01)		(86) PCT/EP2020/059510
(96)	27.01.2020		(87) WO 2020/201486
(96)	20701203.0		(74) ŽOVICOVÁ & ŽOVIC IP, s.r.o., Záhradnícka 36, Bratislava, 82108
(73)	IFP Energies nouvelles, 92852 Rueil-Malmaison, FR		
(72)	THINON, Olivier, 92852 Rueil-Malmaison, FR		(97) EP 3953096
	GAUTHIER, Thierry, 92852 Rueil-Malmaison, FR		(47) 08.05.2024
(54)	Postup výroby polyester tereftalátu zahrnující postup depolymerizace		(97) 15.10.2020
(32)	1901024		(51) B23K 20/10 (2006.01)
(31)	01.02.2019		B23K 31/12 (2006.01)
(33)	FR		B29C 65/08 (2006.01)
(86)	PCT/EP2020/051844		(96) 31.03.2020
(87)	WO 2020/156965		(96) 20716446.8
(74)	H&P Patents s.r.o., Na Florenci 1332/23, Praha 1, Nové Město, 11000		(73) Lisa Dräxlmaier GmbH, 84137 Vilsbiburg, DE
			(72) KLIMAS, Felix, 84085 Langquaid, DE
(97)	EP 3927192		HERZING, Thomas, 84032 Landshut, DE
(47)	15.05.2024		LEHMANN, Lutz, Landshut 84028, DE
(97)	27.08.2020		ZEMANN, Daniel, 84036 Landshut, DE
(51)	A24B 15/16 (2020.01)		ERTZ, Gabriel, 30167 Hannover, DE
	A24D 1/18 (2006.01)		TWIEFEL, Jens, 30167 Hannover, DE
	A24D 1/20 (2020.01)		WALLASCHEK, Jörg, 30167 Hannover, DE
(96)	13.02.2020		WEINSTEIN, Michael, 30167 Hannover, DE
(96)	20704302.7		(54) Zařízení a způsob k určování stavu ultrazvukového svařovacího procesu
(73)	Imperial Tobacco Limited, Bristol, BS3 2LL, GB		(32) 102019109262
(72)	FERRIE, Kate, Liverpool, Merseyside L24 9HP, GB		(31) 09.04.2019
	NEWS, David, Liverpool, Merseyside L24 9HP, GB		(33) DE
	LORD, Chris, Liverpool, Merseyside L24 9HP, GB		
(54)	Spotřební materiál pro náhradu kouření		
(32)	19020085		
(31)	22.02.2019		
(33)	EP		

- (86) PCT/EP2020/059137
(87) WO 2020/207863
(74) JUDr. Michal Havlík, Hálkova 1406/2, Praha 2, Nové Město, 12000
-
- (97) **EP 3964510**
(47) 03.07.2024
(97) 05.11.2020
(51) **C07D 487/22** (2006.01)
A61P 35/00 (2006.01)
A61K 31/519 (2006.01)
(96) 30.04.2020
(96) 20798924.5
(73) Wuxi Biocity Biopharmaceutics Co., Ltd., Wuxi, Jiangsu 214000, CN
(72) QIAN, Wenyuan, Shanghai 200131, CN
YANG, Chundao, Shanghai 200131, CN
LI, Zhengwei, Shanghai 200131, CN
LI, Jie, Shanghai 200131, CN
LI, Jian, Shanghai 200131, CN
CHEN, Shuhui, Shanghai 200131, CN
(54) **Krystalická forma sloučeniny inhibitoru wee1 a její použití**
(32) 201910364694
(31) 30.04.2019
(33) CN
(86) PCT/CN2020/088451
(87) WO 2020/221358
(74) ŽOVICOVÁ & ŽOVIC IP, s.r.o., Záhradnícka 36, Bratislava, 82108
-
- (97) **EP 3970730**
(47) 01.05.2024
(97) 23.03.2022
(51) **A61K 33/00** (2006.01)
A61M 16/12 (2006.01)
A61B 5/026 (2006.01)
(96) 30.01.2017
(96) 21206569.2
(73) Mallinckrodt Pharmaceuticals Ireland Limited, Dublin 15, IE
(72) POTENZIANO, Jim, Binghampton, NY 13901, US
GREENE, Douglas, Alan, Basking Ridge, NJ 07920, US
FLANAGAN, Craig, Belmar, NJ 07719, US
(54) **Systém pro použití a monitorování inhalovaného oxidu dusnatého pomocí zařízení pro podporu levé komory**
(32) 201662294711 P
(31) 12.02.2016
(33) US
(74) Rott, Růžička & Guttman s.r.o., Výskočilova 1566, Praha 4, Michle, 14000
-
- (97) **EP 3974234**
(47) 01.05.2024
(97) 30.03.2022
(51) **B60L 5/22** (2006.01)
B60L 5/28 (2006.01)
B60L 5/10 (2006.01)
B60L 5/14 (2006.01)
B60L 5/16 (2006.01)
B60L 5/24 (2006.01)
(96) 13.09.2021
(96) 21196233.7
(73) Siemens Mobility GmbH, 81739 München, DE
(72) Blase, Bastian, 13187 Berlin, DE
Bühs, Florian, 10777 Berlin, DE
Sänger, Göran, 12587 Berlin, DE
(54) **Silniční vozidlo s proudovým sběračem**
(32) 102020212265
(31) 29.09.2020
(33) DE
(74) JUDr. Karel Čermák Ph.D., LL.M., advokát, Elišky Peškové 735/15, Praha 5, Smíchov, 15000
-
- (97) **EP 3976583**
(47) 01.05.2024
(97) 06.05.2021
(51) **C07D 209/38** (2006.01)
C07D 265/26 (2006.01)
C07C 237/48 (2006.01)
(96) 28.10.2020
-
- (96) 20811479.3
(73) FMC Corporation, Philadelphia, Pennsylvania 19104, US
FMC Agro Singapore Pte. Ltd., Singapore 018983, SG
(72) CHEN, Liang, Philadelphia, PA 19104, US
FAN, Yefeng, Philadelphia, PA 19104, US
MAO, Jianhua, Philadelphia, PA 19104, US
XU, Zhijian, Philadelphia, PA 19104, US
(54) **Účinný nový způsob syntézy 2-amino-5-chlor-N-,3-dimethylbenzamidů**
(32) 201962929138 P
(31) 01.11.2019
(33) US
(86) PCT/US2020/057726
(87) WO 2021/086957
(74) H&P Patents s.r.o., Na Florenci 1332/23, Praha 1, Nové Město, 11000
-
- (97) **EP 3982956**
(47) 12.06.2024
(97) 17.12.2020
(51) **A61K 31/436** (2006.01)
A61K 31/65 (2006.01)
A61P 31/04 (2006.01)
A61P 37/06 (2006.01)
A61P 25/28 (2006.01)
A61K 31/40 (2006.01)
(96) 15.06.2020
(96) 20823121.7
(73) Atiba, Joshua O., Westlake Village, California 91362, US
(72) Atiba, Joshua O., Westlake Village, California 91362, US
(54) **Trojité farmaceutický prostředek pro proteinovou infekci**
(32) 201962861855 P, 201916504723, 201916565242
(31) 14.06.2019, 08.07.2019, 09.09.2019
(33) US, US, US
(86) PCT/US2020/037787
(87) WO 2020/252475
(74) JUDr. Michal Havlík, Hálkova 1406/2, Praha 2, Nové Město, 12000
-
- (97) **EP 3985293**
(47) 05.06.2024
(97) 20.04.2022
(51) **F16L 21/08** (2006.01)
F16L 23/032 (2006.01)
F16L 23/16 (2006.01)
F16L 23/22 (2006.01)
F16L 41/08 (2006.01)
B60H 1/00 (2006.01)
(96) 16.10.2020
(96) 20202236.4
(73) Carl Freudenberg KG, 69469 Weinheim, DE
(72) MELCHER, Andreas, 79206 Breisach-Oberrimsinger, DE
VÖHRINGER, Marc-Christian, 79725 Laufenburg, DE
KUHNE, David, 79664 Wehr, DE
WUNDERLE, Raphael, 79871 Eisenbach, DE
WEISS, Rainer, 79736 Rickenbach, DE
(54) **Uspořádání pro utěsnění spoje**
(74) H&P Patents s.r.o., Na Florenci 1332/23, Praha 1, Nové Město, 11000
-
- (97) **EP 3986213**
(47) 08.05.2024
(97) 24.12.2020
(51) **A47J 27/00** (2006.01)
(96) 29.04.2020
(96) 20722385.0
(73) Zwilling Ballarini Italia Srl, 46017 Rivarolo Mantovano (MN), IT
FERRON, Jacopo, 26041 Casalmaggiore (CR), IT
FERRON, Francesco, 26041 Casalmaggiore (CR), IT
(54) **Nádoba na vaření pro teplou přípravu jídla mající spodní stěnu s průběžnými otvory, které jsou uspořádány symetricky**
(32) 201900009378
(31) 18.06.2019
(33) IT
(86) PCT/IB2020/054014
(87) WO 2020/254883
(74) JUDr. Otakar Švorčík, Hálkova 1406/2, Praha 2, Nové Město, 12000

(97) EP 3992447		(31) 03.10.2019
(47) 22.05.2024		(33) US
(97) 04.05.2022		(86) PCT/KR2020/013510
(51) F02K 5/00	(2006.01)	(87) WO 2021/066626
F02C 5/00	(2006.01)	(74) JUDr. Michal Havlík, Hálkova 1406/2, Praha 2, Nové Město, 12000
F02C 1/10	(2006.01)	
F02C 1/04	(2006.01)	
(96) 27.10.2021		(97) EP 4021575
(96) 21205046.2		(47) 22.05.2024
(73) PRATT & WHITNEY CANADA CORP., Longueuil, Québec J4G 1A1, CA		(97) 04.03.2021
(72) THOMASSIN, Jean, (01BE5) Longueuil, J4G 1A1, CA		(51) A61K 38/46
DUSSAULT, Serge, (01BE5) Longueuil, J4G 1A1, CA		A61K 9/00
STAUBACH, Joseph, (01BE5) Longueuil, J4G 1A1, CA		A61K 9/06
(54) Pohonná jednotka letadla s tepelným motorem se superkritickým co2		A61K 9/08
(32) 202017081051		A61K 9/19
(31) 27.10.2020		A61K 38/48
(33) US		A61K 45/06
(74) JUDr. Michal Havlík, Hálkova 1406/2, Praha 2, Nové Město, 12000		A61K 47/02
		A61P 25/28
		(96) 31.08.2020
		(96) 20771408.0
		(73) BioMarin Pharmaceutical Inc., Novato, CA 94949, US
(97) EP 3993200		(72) JACOBY, David, Novato, CA 94949, US
(47) 29.05.2024		HENSHAW, Joshua, Novato, CA 94949, US
(97) 04.05.2022		(54) Způsoby léčby onemocnění cln2 u pediatrických subjektů
(51) H02G 3/12	(2006.01)	(32) 201962893535 P
H02G 3/08	(2006.01)	(31) 29.08.2019
(96) 02.11.2021		(33) US
(96) 21205852.3		(86) PCT/US2020/048704
(73) OBO Bettermann Hungary Kft., 2347 Bugyi, HU		(87) WO 2021/042020
(72) Kutschelis, Kevin, 58675 Hemer, DE		(74) H&P Patents s.r.o., Na Florenci 1332/23, Praha 1, Nové Město, 11000
Ludwig, Henrik, 58706 Menden, DE		
Messy, Christian, 58708 Menden, DE		(97) EP 4023838
Schmidt, Michael, 58730 Fröndenbergruhr, DE		(47) 01.05.2024
(54) Instalační krabice pro instalaci do duté stěny		(97) 06.07.2022
(32) 202020106278 U		(51) E04F 13/06
(31) 03.11.2020		E06B 1/62
(33) DE		(96) 03.12.2021
(74) PatentEnter s.r.o., Koliště 1965/13a, Brno, Černá Pole, 60200		(96) 21212223.8
		(73) Braun, Magdalena, 8132 Egg, CH
(97) EP 4008789		(72) MEYER, Oliver C., 8207 Schaffhausen, CH
(47) 03.07.2024		(54) Plastová omítková lišta
(97) 08.06.2022		(32) 102021100026
(51) C12N 15/864	(2006.01)	(31) 04.01.2021
A61K 48/00	(2006.01)	(33) DE
C12N 15/113	(2010.01)	(74) JUDr. Karel Čermák Ph.D., LL.M., advokát, Elišky Peškové 735/15, Praha 5, Smíchov, 15000
(96) 22.07.2016		
(96) 21197606.3		(97) EP 4030092
(73) Ecole Polytechnique Fédérale de Lausanne (EPFL), 1015 Lausanne, CH		(47) 01.05.2024
(72) AEBISCHER, Julianne, 1015 Lausanne, CH		(97) 20.07.2022
SCHNEIDER, Bernard, 1015 Lausanne, CH		(51) F16L 55/10
ROCHAT, Cylia, 1015 Lausanne, CH		(96) 11.01.2022
(54) Bicistronický AAV vektor pro RNA interferenci u ALS		(96) 22150985.4
(32) 15177828		(73) Tatsuno Corporation, Tokyo 108-0073, JP
(31) 22.07.2015		(72) TAKEZAWA, Masahiro, Tokyo, 108-0073, JP
(33) EP		(54) Bezpečnostní spoj
(74) ŽOVICOVÁ & ŽOVIC IP, s.r.o., Záhradnícka 36, Bratislava, 82108		(32) 2021003872
		(31) 14.01.2021
		(33) JP
		(74) Rott, Růžička & Guttman s.r.o., Vyskočilova 1566, Praha 4, Michle, 14000
(97) EP 4011088		
(47) 03.07.2024		(97) EP 4030093
(97) 08.04.2021		(47) 01.05.2024
(51) H04N 19/597	(2014.01)	(97) 20.07.2022
H04N 19/96	(2014.01)	(51) F16L 55/10
H04N 21/2343	(2011.01)	(96) 12.01.2022
H04N 21/4402	(2011.01)	(96) 22151137.1
H04N 19/119	(2014.01)	(73) Tatsuno Corporation, Tokyo 108-0073, JP
G06T 9/00	(2006.01)	(72) Takezawa, Masahiro, Tokyo, 108-0073, JP
G06T 9/40	(2006.01)	(54) Bezpečnostní spoj
H04N 23/10	(2023.01)	(32) 2021003869
H04N 23/90	(2023.01)	(31) 14.01.2021
(96) 05.10.2020		(33) JP
(96) 20872079.7		(74) Rott, Růžička & Guttman s.r.o., Vyskočilova 1566, Praha 4, Michle,
(73) LG Electronics Inc., SEOUL 07336, KR		
(72) HUR, Hyejung, Seoul 06772, KR		
OH, Sejin, Seoul 06772, KR		
(54) VYSÍLACÍ ZAŘÍZENÍ MRAČNA BODŮ DAT, ZPŮSOB VYSÍLÁNÍ MRAČNA BODŮ DAT A ZPŮSOB PŘÍJMU MRAČNA BODŮ DAT		
(32) 201962910388 P		

14000				(73) Wanzl GmbH & Co. KGaA, 89340 Leipheim, DE
				(72) Wiedenmann, Peter, 87757 Derndorf, DE
(97) EP 4032405			(54) Dopravní vozík	
(47) 01.05.2024			(32) 102021113283	
(97) 27.07.2022			(31) 21.05.2021	
(51) A01N 43/54	(2006.01)		(33) DE	
A01N 47/12	(2006.01)		(74) Rott, Růžička & Guttman s.r.o., Vyskočilova 1566, Praha 4, Michle, 14000	
A01P 3/00	(2006.01)			
(96) 22.01.2021				
(96) 21152913.6				
(73) LANXESS Deutschland GmbH, 50569 Köln, DE				
(72) JAETSCH, Thomas, 50933 Köln, DE				
MOEWS, Katrin, 44137 Dortmund, DE				
(54) Biocidní směsi				
(74) H&P Patents s.r.o., Na Florenci 1332/23, Praha 1, Nové Město, 11000				
(97) EP 4032979				
(47) 01.05.2024				
(97) 27.07.2022				
(51) C12N 9/64	(2006.01)			
A61K 38/48	(2006.01)			
A61P 7/04	(2006.01)			
(96) 15.09.2009				
(96) 21200005.3				
(73) uniQure biopharma B.V., 1105 BP Amsterdam, NL				
(72) SIMIONI, Paolo, 35128 Padova, IT				
(54) Mutant polypeptidu faktoru IX, jeho využití a způsobu jeho výroby				
(32) BO20080564, BO20090275				
(31) 15.09.2008, 06.05.2009				
(33) IT, IT				
(74) JUDr. Michal Havlík, Hálkova 1406/2, Praha 2, Nové Město, 12000				
(97) EP 4075038				
(47) 26.06.2024				
(97) 19.10.2022				
(51) F16L 11/15	(2006.01)			
H02G 3/04	(2006.01)			
(96) 31.03.2022				
(96) 22165974.1				
(73) Fränkische Rohrwerke Gebr. Kirchner GmbH + Co KG, 97486 Königsberg/Bayern, DE				
(72) WALTER, Lisa, 96052 Bamberg, DE				
JAHN, Matthias, 95191 Leupoldsgrün, DE				
HOFMANN, Thomas, 74196 Neuenstadt, DE				
(54) Instalační trubka				
(32) 102021109695				
(31) 16.04.2021				
(33) DE				
(74) JUDr. Michal Havlík, Hálkova 1406/2, Praha 2, Nové Město, 12000				
(97) EP 4086207				
(47) 05.06.2024				
(97) 09.11.2022				
(51) B65G 61/00	(2006.01)			
B65G 1/137	(2006.01)			
B65G 47/90	(2006.01)			
(96) 14.04.2022				
(96) 22168501.9				
(73) SYSTEM LOGISTICS S.P.A., 41042 Fiorano Modenese (MO), IT				
(72) DALIPAJ, Erion, RUBIERA (REGGIO EMILIA), IT				
SANNINO, Stefano, FIORANO MODENESE (MODENA), IT				
(54) Třídící zařízení				
(32) 202100011081				
(31) 30.04.2021				
(33) IT				
(74) PATENTSERVIS Praha a.s., Na Podkovce 281/10, Praha 4, Podolí, 14700				
(97) EP 4091904				
(47) 29.05.2024				
(97) 23.11.2022				
(51) B62B 3/02	(2006.01)			
B62B 5/00	(2006.01)			
B62B 5/06	(2006.01)			
B62B 3/16	(2006.01)			
(96) 21.02.2022				
(96) 22157649.9				
(97) EP 4096929				
(47) 26.06.2024				
(97) 05.08.2021				
(51) B41F 31/02	(2006.01)			
B41F 33/02	(2006.01)			
(96) 20.01.2021				
(96) 21700944.8				
(73) Bobst Bielefeld GmbH, 33609 Bielefeld, DE				
(72) KARAKATSANIS, Michael, 14624 Dallgow-Döberitz, DE				
GARBSCH, Andreas, 32105 Bad Salzuflen, DE				
HILDEBRAND, Viktor, 33818 Leopoldshöhe, DE				
(54) Tiskový stroj a způsob provozování tiskového stroje				
(32) 20020050				
(31) 30.01.2020				
(33) EP				
(86) PCT/EP2021/051154				
(87) WO 2021/151751				
(74) JUDr. Michal Havlík, Hálkova 1406/2, Praha 2, Nové Město, 12000				
(97) EP 4100482				
(47) 17.07.2024				
(97) 12.08.2021				
(51) C09K 5/04	(2006.01)			
C07C 17/25	(2006.01)			
C07C 21/18	(2006.01)			
(96) 05.02.2021				
(96) 21708866.5				
(73) The Chemours Company FC, LLC, Wilmington, Delaware 19801, US				
(72) SUN, Xuehui, Kennett Square, Pennsylvania 19348, US				
KRAUSE, Karl Robert, Kennett Square, Pennsylvania 19348, US				
(54) Kompozice obsahující 2,3,3,3-tetrafluorpropen a způsoby jejich výroby a použití				
(32) 202062971347 P				
(31) 07.02.2020				
(33) US				
(86) PCT/US2021/016693				
(87) WO 2021/158837				
(74) ZIVKO MIJATOVIC & PARTNERS s.r.o., Jugoslávských partyzánů 639/26, Praha 6, Bubeneč, 16000				
(97) EP 4103519				
(47) 01.05.2024				
(97) 19.08.2021				
(51) C02F 1/52	(2023.01)			
C02F 1/68	(2023.01)			
A01K 1/00	(2006.01)			
A01K 1/01	(2006.01)			
C02F 101/16	(2006.01)			
C02F 103/20	(2006.01)			
(96) 12.02.2021				
(96) 21704561.6				
(73) van Schilt, Jacobus Antonius Cornelis, 4751 EM Oud Gastel, NL				
(72) Michorius, Pascal Johannes Maria, 4741 EM Oud Gastel, NL				
van Schilt, Jacobus Antonius Cornelis, 4751 EM Oud Gastel, NL				
(54) Způsob snižování emisí amoniaku z ustájení hospodářských zvířat				
(32) 2024904				
(31) 14.02.2020				
(33) NL				
(86) PCT/EP2021/053522				
(87) WO 2021/160842				
(74) PATENTSERVIS Praha a.s., Na Podkovce 281/10, Praha 4, Podolí, 14700				
(97) EP 4111285				
(47) 12.06.2024				
(97) 02.09.2021				
(51) G05D 1/02	(2020.01)			
(96) 26.02.2021				

(96) 21709634.6		(96) 07.04.2021	
(73) Navflex Inc., Thornton, CO 80602, US		(96) 21717556.1	
(72) TRETAKOV, Slava, 53639 Königswinter, DE		(73) Fidia Farmaceutici S.p.A., 35031 Abano Terme (PD), IT	
(54) Způsob pro řízení automaticky vedeného vozidla a řídicí systém		(72) PIZZOCARO, Carlo, 35031 Abano Terme (PD), IT	
uzpůsobený pro provádění způsobu		(72) ROSATO, Antonio, 35031 Abano Terme (PD), IT	
(32) 102020105334		(54) Konjugát ha-paklitaxel pro léčbu mezoteliomu	
(31) 28.02.2020		(32) 202000007747	
(33) DE		(31) 10.04.2020	
(86) PCT/EP2021/054935		(33) IT	
(87) WO 2021/170852		(86) PCT/IB2021/052870	
(74) JUDr. Michal Havlík, Hálkova 1406/2, Praha 2, Nové Město, 12000		(87) WO 2021/205350	
		(74) JUDr. Michal Havlík, Hálkova 1406/2, Praha 2, Nové Město, 12000	
<hr/>			
(97) EP 4114332		(97) EP 4132889	
(47) 01.05.2024		(47) 01.05.2024	
(97) 10.09.2021		(97) 14.10.2021	
(51) A61F 13/34	(2006.01)	(51) C03C 3/087	(2006.01)
B65H 69/04	(2006.01)	C03C 4/20	(2006.01)
(96) 05.03.2021		(96) 01.04.2021	
(96) 21710458.7		(96) 21723325.3	
(73) Ruggli AG, 5322 Koblenz, CH		(73) Arc France, 62510 Arques, FR	
(72) SCHULER, Samuel, 4051 Basel, CH		(72) DELAVAL, Rodolphe, 62510 Arques, FR	
(54) Zařízení a způsob k zauzení vláknového konce		(72) DONZE, Sébastien, 62510 Arques, FR	
(32) 2632020		(54) Kompozice kuchyňského skla s nízkým obsahem bóru	
(31) 05.03.2020		(32) 2003647	
(33) CH		(31) 10.04.2020	
(86) PCT/EP2021/055636		(33) FR	
(87) WO 2021/176077		(86) PCT/FR2021/050585	
(74) JUDr. Karel Čermák Ph.D., LL.M., advokát, Elišky Peškové 735/15, Praha 5, Smíchov, 15000		(87) WO 2021/205100	
		(74) JUDr. Karel Čermák Ph.D., LL.M., advokát, Elišky Peškové 735/15, Praha 5, Smíchov, 15000	
<hr/>			
(97) EP 4117618		(97) EP 4133268	
(47) 12.06.2024		(47) 29.05.2024	
(97) 16.09.2021		(97) 14.10.2021	
(51) A61K 8/44	(2006.01)	(51) G01N 33/28	(2006.01)
A61Q 1/10	(2006.01)	G01N 35/10	(2006.01)
A61Q 5/02	(2006.01)	G01N 15/00	(2024.01)
A61Q 5/12	(2006.01)	(96) 07.04.2021	
A61Q 11/00	(2006.01)	(96) 21717558.7	
A61Q 19/10	(2006.01)	(73) ENI S.p.A., 00144 Roma, IT	
(96) 09.03.2021		(72) NOTARI, Marcello, 20097 San Donato Milanese (MI), IT	
(96) 21715403.8		RAUSA, Riccardo, 20097 San Donato Milanese (MI), IT	
(73) AdvanSix Resins & Chemicals LLC, Parsippany, New Jersey 07054, US		ASSANELLI, Giulio, 20097 San Donato Milanese (MI), IT	
(72) ASIRVATHAM, Edward, Parsippany, NJ 07054, US		FERRARO, Giovanni, 50124 Firenze, IT	
(54) Surfaktanty pro osobní hygienu a kosmetické produkty		FRATINI, Emiliano, 50019 Sesto Fiorentino (FI), IT	
(32) 202062988201 P		BAGLIONI, Piero, 50010 Fiesole (FI), IT	
(31) 11.03.2020		(54) Způsob hodnocení disperzní schopnosti nových a použitých mazacích kompozic a přísad pro mazací kompozice	
(33) US		(32) 202000007351	
(86) PCT/US2021/021571		(31) 07.04.2020	
(87) WO 2021/183562		(33) IT	
(74) THK Legal s.r.o., Přístavní 24, Praha 7, 17000		(86) PCT/IB2021/052891	
		(87) WO 2021/205360	
		(74) Rott, Růžicka & Guttman s.r.o., Vyskočilova 1566, Praha 4, Michle, 14000	
<hr/>			
(97) EP 4122464		(97) EP 4141032	
(47) 15.05.2024		(47) 29.05.2024	
(97) 25.01.2023		(97) 01.03.2023	
(51) A61K 31/4439	(2006.01)	(51) C07K 16/28	(2006.01)
A61K 31/519	(2006.01)	A61K 39/00	(2006.01)
A61P 1/16	(2006.01)	A61K 47/68	(2017.01)
(96) 26.03.2018		A61P 1/04	(2006.01)
(96) 22180249.9		A61P 11/00	(2006.01)
(73) Gilead Sciences, Inc., Foster City, CA 94404, US		A61P 13/12	(2006.01)
(72) BATES, Jamie Geier, Foster City, California 94404, US		A61P 15/00	(2006.01)
BRECKENRIDGE, David Gordon, Foster City, California 94404, US		A61P 35/00	(2006.01)
LILES, John T., Foster City, California 94404, US		A61P 43/00	(2006.01)
(54) Terapeutické kombinace pro léčení jaterních onemocnění		(96) 16.11.2015	
(32) 201762477697 P, 201762482105 P, 201762586354 P		(96) 22183523.4	
(31) 28.03.2017, 05.04.2017, 15.11.2017		(73) F. Hoffmann-La Roche AG, 4070 Basel, CH	
(33) US, US, US		(72) KLEIN, Christian, 8952 Schlieren, CH	
(74) JUDr. Michal Havlík, Hálkova 1406/2, Praha 2, Nové Město, 12000		KARANIKAS, Vaivos, 8952 Schlieren, CH	
		UMAÑA, Pablo, 8952 Schlieren, CH	
		ZIPPELIUS, Alfred, 4031 Basel, CH	
<hr/>			
(97) EP 4132587			
(47) 01.05.2024			
(97) 14.10.2021			
(51) A61K 47/61	(2017.01)		
A61P 35/00	(2006.01)		
C08B 37/08	(2006.01)		
C08L 5/08	(2006.01)		

SCHREINER, Jens, 4031 Basel, CH
THOMMEN, Daniela, 4031 Basel, CH
(54) **Kombinovaná léčba bispecifickými antigen vazebnými molekulami aktivujícími T-buňky a antagonisty vazby v ose PD-1**

(32) 14194136, 15152141, 15167173
(31) 20.11.2014, 22.01.2015, 11.05.2015
(33) EP, EP, EP
(74) JUDr. Petra Sauvage de Brantes, Korunní 810/104, Praha 10, Vinohrady, 10100

(97) **EP 4146867**
(47) 26.06.2024
(97) 11.11.2021
(51) **E01C 19/21** (2006.01)
(96) 04.05.2021
(96) 21722903.8

(73) COLAS, 75015 Paris, FR
(72) WESENBERG, Nelson K., Ann Arbor, Michigan 48103, US
FORT, Jean-Paul, Cincinnati, Ohio 45242, US

(54) **Postup renovace vozovky pro automobilovou dopravu**
(32) 2004460
(31) 05.05.2020
(33) FR
(86) PCT/EP2021/061759
(87) WO 2021/224282
(74) JUDr. Michal Havlík, Hálkova 1406/2, Praha 2, Nové Město, 12000

(97) **EP 4148219**
(47) 15.05.2024
(97) 15.03.2023
(51) **E05F 15/53** (2015.01)
B60P 1/26 (2006.01)
B62D 33/03 (2006.01)

(96) 01.08.2022
(96) 22188012.3
(73) Franz Xaver Meiller Fahrzeug- und Maschinenfabrik - GmbH & Co KG, 80997 München, DE

(72) Knigge, René, 80636 München, DE
(54) **Uspořádání pro nastavitelné připevnění lineárního ovládacího prvku k nadstavbové konstrukci**
(32) 102021123776
(31) 14.09.2021
(33) DE
(74) JUDr. Michal Havlík, Hálkova 1406/2, Praha 2, Nové Město, 12000

(97) **EP 4153302**
(47) 29.05.2024
(97) 25.11.2021
(51) **A61P 11/00** (2006.01)
A61P 31/12 (2006.01)

(96) 19.05.2021
(96) 21729598.9
(73) Biosirius Ltd, Dorset DT11 7QD, GB
(72) NASSER, Syed Muhammad Tahir, Farnham Surrey GU9 8LA, GB

(54) **Léčba virových infekcí dýchacích cest**
(32) 202007404
(31) 19.05.2020
(33) GB
(86) PCT/GB2021/051207
(87) WO 2021/234381
(74) JUDr. Michal Havlík, Hálkova 1406/2, Praha 2, Nové Město, 12000

(97) **EP 4153930**
(47) 01.05.2024
(97) 25.11.2021
(51) **F41A 11/00** (2006.01)
F41A 17/66 (2006.01)

(96) 20.05.2021
(96) 21729221.8
(73) Sako OY, 11100 Riihimäki, FI
(72) SCHRÖDL, Christoph, 06400 Porvoo, FI
(54) **Pojistka úderníku pro střelnou zbraň**
(32) 20205510
(31) 20.05.2020
(33) FI

(86) PCT/EP2021/063477
(87) WO 2021/234093
(74) inventa Patentová a známková kancelária s.r.o., Palisády 50, Bratislava, 811 06

(97) **EP 4153931**
(47) 01.05.2024
(97) 25.11.2021
(51) **F41A 17/38** (2006.01)
F41A 35/06 (2006.01)

(96) 20.05.2021
(96) 21728852.1
(73) Sako OY, 11100 Riihimäki, FI
(72) SCHRÖDL, Christoph, 06400 Porvoo, FI
(54) **Tělo záchytu zásobníku**

(32) 20205513
(31) 20.05.2020
(33) FI
(86) PCT/EP2021/063480
(87) WO 2021/234095
(74) inventa Patentová a známková kancelária s.r.o., Palisády 50, Bratislava, 811 06

(97) **EP 4159217**
(47) 22.05.2024
(97) 05.04.2023
(51) **A61K 31/519** (2006.01)
A61K 31/506 (2006.01)
A61P 35/00 (2006.01)

(96) 15.10.2010
(96) 22189749.9
(73) Novartis AG, 4056 Basel, CH
(72) Dumble, Melissa, Collegeville, 19426, US
Kumar, Rakesh, Collegeville, 19426, US
Laquerre, Sylvie, Collegeville, 19426, US
Lebowitz, Peter, Collegeville, 19426, US

(54) **Kombinace obsahující inhibitor MEK a inhibitor B-Raf**
(32) 25221309 P
(31) 16.10.2009
(33) US
(74) H&P Patents s.r.o., Na Florenci 1332/23, Praha 1, Nové Město, 11000

(97) **EP 4162122**
(47) 01.05.2024
(97) 09.12.2021
(51) **E04D 3/36** (2006.01)
E04D 5/14 (2006.01)
F16B 25/00 (2006.01)

F16B 25/10 (2006.01)
(96) 26.03.2021
(96) 21716617.2
(73) EJOT SE & Co. KG, 57319 Bad Berleburg, DE
(72) LAMMER-KLUPAZEK, Ewald, 8184 Baierdorf bei Anger, AT
WAGNER, Volker, 35394 Gießen, DE
HELLWIG, Michael, 57334 Bad Laasphe, DE
HEINRICH, Kostja, 57319 Bad Berleburg, DE
SIEGEMUND, Uwe, 57319 Bad Berleburg, DE

(54) **Spádový izolační šroub s pravotočivým vrtacím hrotem a Ir-závity pro nastavitelné upevnění střešní membrány na ocelový plech**
(32) 102020207059
(31) 05.06.2020
(33) DE

(86) PCT/EP2021/057881
(87) WO 2021/244787
(74) JUDr. Karel Čermák Ph.D., LL.M., advokát, Elišky Peškové 735/15, Praha 5, Smíchov, 15000

(97) **EP 4168203**
(47) 03.07.2024
(97) 30.12.2021
(51) **B23B 27/04** (2006.01)
B23B 29/04 (2006.01)
B23B 29/08 (2006.01)
B23B 29/02 (2006.01)

(96) 27.05.2021
(96) 21732585.1

(73) Iscar Ltd., 24959 Tefen, IL
(72) THABIT, Ali, 2496700 Yarka, IL
(54) **Nástrojový adaptér s kapsou pro uložení vložky a upevňovacím otvorem a sestava řezného nástroje**
(32) 202016908796
(31) 23.06.2020
(33) US
(86) PCT/IL2021/050631
(87) WO 2021/260676
(74) inventa Patentová a známková kancelária s.r.o., Palisády 50, Bratislava, 811 06

(97) **EP 4170222**
(47) 15.05.2024
(97) 26.04.2023
(51) **F17C 3/00** (2006.01)
(96) 07.10.2022
(96) 22200206.5
(73) Cryolor Société Anonyme, 57640 Argancy, FR
(72) VARRASSI, Lucien, 57640 ARGANCY, FR
(72) GIBAUX, Etienne, 57640 ARGANCY, FR
(54) **Kryogenní nádrž na uchovávání zkapalněného plynu**
(32) 2111123
(31) 20.10.2021
(33) FR
(74) H&P Patents s.r.o., Na Florenci 1332/23, Praha 1, Nové Město, 11000

(97) **EP 4175920**
(47) 24.04.2024
(97) 06.01.2022
(51) **C04B 2/12** (2006.01)
(96) 28.06.2021
(96) 21735319.2
(73) S.A. LHOIST RECHERCHE ET DEVELOPPEMENT, 1342 Ottignies-Louvain-la-Neuve, BE
(72) HABIB, Ziad, 1630 Linkebeek, BE
(72) VAN CANTFORT, Olivier, 1150 Woluwe-Saint-Pierre, BE
(72) CLOAREC, Tristan, 64490 Urdos, FR
(54) **Způsob kalcinace minerální horniny v přímé vertikální regenerativní peci s paralelními toky a použitím této pece**
(32) 202005498, PCT/EP2020/083769
(31) 03.07.2020, 27.11.2020
(33) BE, EP
(86) PCT/EP2021/067734
(87) WO 2022/002869
(74) JUDr. Michal Havlík, Hálkova 1406/2, Praha 2, Nové Město, 12000

(97) **EP 4177401**
(47) 12.06.2024
(97) 10.05.2023
(51) **E01C 19/26** (2006.01)
(96) 14.10.2022
(96) 22201534.9
(73) BOMAG GmbH, 56154 Boppard, DE
(72) Kreutz, Tobias, 56154 Boppard, DE
(72) Klein, Thomas, 56154 Boppard, DE
(54) **Tandemový válec pro zhuťování půdy**
(32) 102021212546
(31) 08.11.2021
(33) DE
(74) JUDr. Michal Havlík, Hálkova 1406/2, Praha 2, Nové Město, 12000

(97) **EP 4204421**
(47) 15.05.2024
(97) 03.03.2022
(51) **C07D 487/04** (2006.01)
A61P 31/14 (2006.01)
(96) 26.08.2021
(96) 21770403.0
(73) GILEAD SCIENCES, INC., Foster City, California 94404, US
(72) MACKMAN, Richard L., Foster City, CA 94404, US
BUNYAN, Elaine, Foster City, CA 94404, US
CHUN, Byoung-Kwon, Foster City, CA 94404, US
DEMPAH, Kassibla Elodie, Foster City, CA 94404, US
HUI, Hon C., San Mateo, CA 94401, US
KALLA, Rao V., Foster City, CA 94404, US

(54) **Sloučeniny a způsoby pro léčení virových infekcí**
(32) 202063071134 P, 202163162283 P, 202163215310 P
(31) 27.08.2020, 17.03.2021, 25.06.2021
(33) US, US, US
(86) PCT/US2021/047800
(87) WO 2022/047065
(74) JUDr. Michal Havlík, Hálkova 1406/2, Praha 2, Nové Město, 12000

(97) **EP 4208282**
(47) 26.06.2024
(97) 10.03.2022
(51) **B01D 53/75** (2006.01)
B01D 53/80 (2006.01)
B01D 53/96 (2006.01)
(96) 25.08.2021
(96) 21766167.7
(73) Primetals Technologies Austria GmbH, 4031 Linz, AT
(72) FLEISCHANDERL, Alexander, 4645 Grünau, AT
GOETZ, Martin, 4213 Unterweikersdorf, AT
NEUHOLD, Robert, 9523 Villach-Landskron, AT
PLATTNER, Tobias, 4203 Altenberg bei Linz, AT
(54) **Recirkulace recyklovatelných materiálů z čištění výfukových plynů**
(32) 20193922
(31) 01.09.2020
(33) EP
(86) PCT/EP2021/073495
(87) WO 2022/048965
(74) JUDr. Michal Havlík, Hálkova 1406/2, Praha 2, Nové Město, 12000

(97) **EP 4232271**
(47) 08.05.2024
(97) 01.06.2023
(51) **B29C 70/88** (2006.01)
B29C 70/54 (2006.01)
H01M 50/24 (2021.01)
H01M 50/162 (2021.01)
B29D 99/00 (2010.01)
B29C 70/46 (2006.01)
B21D 37/12 (2006.01)
B29L 31/00 (2006.01)
B44B 5/00 (2006.01)
B44B 5/02 (2006.01)
(96) 25.11.2022
(96) 22822449.9
(73) Georg Fritzmeier GmbH & Co. KG, 85653 Aying, DE
(72) FRAUNHOFER, Stephan, 85653 Aying, DE
(54) **Krycí konstrukce, jakož i způsob a předformovací nástroj k vyrobení krycí konstrukce**
(32) 102021131284
(31) 29.11.2021
(33) DE
(86) PCT/EP2022/083331
(87) WO 2023/094617
(74) JUDr. Michal Havlík, Hálkova 1406/2, Praha 2, Nové Město, 12000

(97) **EP 4257567**
(47) 22.05.2024
(97) 11.10.2023
(51) **C03C 27/06** (2006.01)
(96) 25.04.2018
(96) 23187016.3
(73) AGC INC., Chiyoda-ku, Tokyo 1008405, JP
(72) SHIBUYA, Takashi, Tokyo, 1008405, JP
FUJII, Yuri, Tokyo, 1008405, JP
YAGI, Mao, Yokohama-shi, 2218755, JP
(54) **Izolační sklo, způsob jeho výroby a těsnicí materiál pro izolační sklo**
(32) 2017090609
(31) 28.04.2017
(33) JP
(74) JUDr. Karel Čermák Ph.D., LL.M., advokát, Elišky Peškové 735/15, Praha 5, Smíchov, 15000

(97) **EP 4278911**
(47) 26.06.2024
(97) 28.09.2023
(51) **A24D 1/20** (2020.01)

	<i>A24F 40/00</i>	(2020.01)	(96)	25.05.2022	
	<i>A24F 40/42</i>	(2020.01)	(96)	22175270.2	
	A24F 40/20	(2020.01)	(73)	Heraeus Precious Metals GmbH & Co. KG, 63450 Hanau, DE	
(96)	25.03.2022		(72)	HESSE, Jens, 63450 Hanau, DE	
(96)	22851379.2			HIRSCHEL, Pascal, 63450 Hanau, DE	
(73)	CHINA TOBACCO YUNNAN INDUSTRIAL CO., LTD, Wuhua District Kunming Yunnan 650231, CN			MAIER, Dirk, 63450 Hanau, DE	
(72)	ZHAO, Yang, Kunming Yunnan 650231, CN		(54)	Katalytický systém pro průtočný reaktor a způsob katalytické oxidace amoniaku	
	GONG, Xiaowei, Kunming Yunnan 650231, CN		(74)	FISCHER IP s.r.o., Na hrobcí 294/5, Praha 2, Nové Město, 12800	
	GUO, Dingrong, Kunming Yunnan 650231, CN				
	LIU, Lingxuan, Kunming Yunnan 650231, CN				
	LI, Zhiqiang, Kunming Yunnan 650231, CN		(97)	EP 4313367	
	LI, Shiwei, Kunming Yunnan 650231, CN		(47)	22.05.2024	
	XIANG, Nengjun, Kunming Yunnan 650231, CN		(97)	29.09.2022	
	YANG, Liu, Kunming Yunnan 650231, CN		(51)	B01D 47/06	(2006.01)
	ZHU, Ruizhi, Kunming Yunnan 650231, CN			C07C 273/16	(2006.01)
	ZHANG, Zilong, Kunming Yunnan 650231, CN			B01D 53/00	(2006.01)
	SHEN, Qinpeng, Kunming Yunnan 650231, CN			C05C 9/00	(2006.01)
	DUAN, Yuanxing, Kunming Yunnan 650231, CN		(96)	23.03.2022	
	HAN, Yi, Kunming Yunnan 650231, CN		(96)	22717181.6	
(54)	Předmět vytvářející aerosol ve formě částic s uzávěrem a systém vytvářející aerosol		(73)	thyssenkrupp Fertilizer Technology GmbH, 44141 Dortmund, DE	
(86)	PCT/CN2022/082993			thyssenkrupp AG, 45143 Essen, DE	
(87)	WO 2023/178644		(72)	FRANZRAHE, Harald, 44289 Dortmund, DE	
(74)	JUDr. Michal Havlík, Hálkova 1406/2, Praha 2, Nové Město, 12000		(54)	Zařízení a způsob výroby granulované močoviny	
			(32)	102021202869	
			(31)	24.03.2021	
(97)	EP 4282525		(33)	DE	
(47)	03.07.2024		(86)	PCT/EP2022/057707	
(97)	29.11.2023		(87)	WO 2022/200472	
(51)	B01J 23/40	(2006.01)	(74)	ZIVKO MIJATOVIC & PARTNERS s.r.o., Jugoslávských partyzánů 639/26, Praha 6, Bubeneč, 16000	
	B01J 35/58	(2024.01)			
	C01B 21/26	(2006.01)			

Zveřejněné opravené překlady evropských patentových spisů

U následujících udělených evropských patentů s účinky pro Českou republiku byl majitelem předložen opravený překlad patentového spisu do českého jazyka (§35d odst. 2 zákona č. 527/1990 Sb., v platném znění).

Datem zveřejnění opraveného překladu evropského patentového spisu je datum publikace tohoto Věstníku.

(97)	EP 3015751	(97)	EP 3351546	(97)	EP 3931991
(97)	EP 3142503	(97)	EP 3727423	(97)	EP 4093709

Zveřejněné překlady pozměněného nebo omezeného znění evropských patentových spisů

U následujících udělených evropských patentů s účinky pro Českou republiku byl majitelem předložen český překlad pozměněného nebo omezeného znění evropského patentového spisu (§35f odst. 3 zákona č. 527/1990 Sb., v platném znění).

Datem zveřejnění překladu pozměněného nebo omezeného znění evropského patentového spisu je datum publikace tohoto Věstníku.

(97)	EP 1897548	(97)	EP 2118255	(97)	EP 2498610
(97)	EP 2069562	(97)	EP 2343362		

Evropské patenty zachované v pozměněném nebo omezeném znění

V této části jsou uvedeny evropské patenty s účinky pro Českou republiku, které byly Evropským úřadem podle článku 102 Úmluvy o udělování evropských patentů zachovány v omezeném znění podle čl. 105a - 105c EPC 2000, nebo v pozměněném znění (§ 35f zákona č. 527/1990 Sb., v platném znění).

(97)	Datum oznámení o zachování patentu
EP 2325128	31.07.2024

Evropské patenty zrušené Evropským patentovým úřadem

Následující evropské patenty udělené Evropským patentovým úřadem s účinky pro Českou republiku byly zrušeny Evropským patentovým úřadem podle článku 102 Úmluvy o udělování evropských patentů (§ 35f odst 2 zákona č. 527/1990 Sb., v platném znění).

(97) EP 2850549 (97) EP 3245309 (97) EP 3453368

MK4A

Zánik evropských patentů uplynutím doby platnosti

Následující evropské patenty udělené Evropským patentovým úřadem s účinky pro Českou republiku zanikly z důvodu uplynutí maximální doby platnosti patentu (§ 22 písm. a) zákona č. 527/1990 Sb., v platném znění).

(97) EP 1505027 (97) EP 1654276 (97) EP 1656361 (97) EP 1668071
(97) EP 1652843 (97) EP 1654280 (97) EP 1656813 (97) EP 2371361
(97) EP 1654002 (97) EP 1656143 (97) EP 1658130 (97) EP 2600540
(97) EP 1654149 (97) EP 1656296 (97) EP 1666572 (97) EP 3402092

PD4A

Převod práv a ostatní změny majitelů evropských patentů

(97) EP 2097475
(73) TotalEnergies OneTech, 92400 Courbevoie, FR

(97) EP 2097475
(73) TotalEnergies Marketing Services, 92800 Puteaux, FR

(97) EP 2121919
(73) NXERA PHARMA UK LIMITED, Cambridge, Cambridgeshire CB21 6DG, GB

(97) EP 2340072
(73) KYOWA KIRIN INTERNATIONAL HOLDCO LIMITED, Marlow, SL7 1HZ, GB

(97) EP 2343362
(73) Patheon Holdings I B.V., 1017 CG Amsterdam, NL

(97) EP 2560506
(73) NZYM Deutschland GmbH, 85662 Hohenbrunn, DE

(97) EP 2670674
(73) KYOWA KIRIN INTERNATIONAL HOLDCO LIMITED, Marlow, SL7 1HZ, GB

(97) EP 2726092
(73) Inhibrx, Inc., La Jolla, 92037, CA, US

(97) EP 2824645
(73) Adeia Guides, Inc., San Jose, 95134, CA, US

(97) EP 2911511
(73) RAYNER SURGICAL (IRELAND) LIMITED, Drogheda, Louth, A92 CD3D, IE

(97) EP 3007695
(73) Akebia Therapeutics, Inc., Cambridge, 02142, MA, US

(97) EP 3043872
(73) Pharmanutra S.p.A., 56122 Pisa (PI), IT

(97) EP 3068491
(73) BIORESEARCH PHARMA SA, 02-051 Warsaw, PL

(97) EP 3068491
(73) Koziak Katarzyna, 02-708 Warsaw, PL

(97) EP 3079601
(73) Innovative Trauma Care Inc., San Antonio, 78249, TX, US

(97) EP 3287014
(73) Verbio SE, 06780 Zörbig, DE

(97) EP 3362054
(73) Neuraxpharm Pharmaceuticals, S.L., 089 70 Sant Joan Despí - Barcelona, ES

(97) EP 3439939
(73) PINTSCH WOLBER GmbH, 42549 Velbert, DE

(97) EP 3472549
(73) M41B a.s., Praha 5, Lahovice, CZ

(97) EP 3516729
(73) Sandvik Mining and Construction Oy, 33330 Tampere, FI

(97) EP 3614415
(73) Solmics Co., Ltd., Gyeonggi-do 17784, KR

(97) EP 3684767
(73) Jubilant Epipad LLC, Yardley, 19067, PA, US

(97) EP 3898905
(73) HBI S.r.l., 39100 Bolzano BZ, IT

(97) EP 4191017
(73) European Drilling Projects B.V., 1013 AP Amsterdam, NL

FG1K

Zapsané užité vzory - přehled podle čísel zápisu

V období uzávěrky tohoto čísla Věstníku zapsal Úřad průmyslového vlastnictví tyto užité vzory.

(11)	(51)		(11)	(51)		(11)	(51)	
38029	G 01 B 9/02	(2022.01)	38035	B 67 D 1/07	(2006.01)	38041	F 24 F 8/167	(2021.01)
38030	B 41 J 3/407	(2006.01)	38036	A 61 L 9/20	(2006.01)	38042	B 26 F 3/12	(2006.01)
38031	F 17 C 1/06	(2006.01)	38037	A 45 D 34/06	(2006.01)	38043	G 06 Q 30/06	(2023.01)
38032	C 23 C 2/06	(2006.01)	38038	A 23 L 33/15	(2016.01)	38044	A 61 F 2/38	(2006.01)
38033	E 21 B 41/06	(2006.01)	38039	A 01 G 9/02	(2018.01)	38045	B 62 B 5/06	(2006.01)
38034	F 41 H 5/06	(2006.01)	38040	B 62 D 1/00	(2006.01)			

FG1K

Zapsané užité vzory - řazené podle MPT

(51)	A01G 9/02	(2018.01)	(22)	10.05.2024	
(11)	38039		(47)	06.08.2024	
(21)	2024-41982		(73)	Ošmera Pavel prof. Ing., CSc., Valchov, CZ	
(22)	24.05.2024		(72)	Ošmera Pavel prof. Ing., CSc., Valchov, CZ	
(47)	06.08.2024		(54)	Fotokatalytická čistička vzduchu s pólvalcovými přepážkami	
(73)	POTS s.r.o., Liberec, Liberec I-Staré Město, CZ				
(72)	Smetana Jiří, Liberec, Liberec VI-Rochlice, CZ		(51)	B26F 3/12	(2006.01)
(54)	Individualizace květináče			B26D 5/00	(2006.01)
(74)	RETROPATENT s.r.o., Dobiášova 1246/29, Liberec, Liberec VI-Rochlice, 46006		(11)	38042	
			(21)	2024-42064	
(51)	A23L 33/15	(2016.01)	(22)	26.06.2024	
	A61K 31/122	(2006.01)	(47)	06.08.2024	
	A61K 31/205	(2006.01)	(73)	Kučera Pavel, Brandýs nad Labem-Stará Boleslav, Brandýs nad Labem, CZ	
	A61K 36/87	(2006.01)	(72)	Kučera Pavel, Brandýs nad Labem-Stará Boleslav, Brandýs nad Labem, CZ	
	A61K 9/20	(2006.01)	(54)	Zařízení pro tepelné vyřezávání tvarů z deskového materiálu	
(11)	38038		(74)	Ing. Jaroslav Potužník, patentový zástupce, U třetí baterie 1057/1, Praha 6, Břevnov, 16200	
(21)	2024-41971				
(22)	22.05.2024		(51)	B41J 3/407	(2006.01)
(47)	06.08.2024			B41J 11/06	(2006.01)
(73)	Alystra s.r.o., Praha 6, Lysolaje, CZ		(11)	38030	
(72)	Kučera Michael MUDr., Karlovy Vary, Stará Role, CZ		(21)	2023-41330	
(54)	Doplňek stravy s koenzymem Q10 a resveratrole		(22)	27.09.2023	
(74)	Mgr. PETR ŽIŽKA, LL.M., advokátní kancelář, Sedláčkova 209/16, Plzeň, Vnitřní Město, 30100		(47)	06.08.2024	
			(73)	L I N E T spol. s r.o., Slaný, CZ	
(51)	A45D 34/06	(2006.01)	(72)	Milota Jan Ing., IEn., Mšec, CZ	
	A61K 8/04	(2006.01)	(54)	Zařízení pro povrchovou úpravu komponentů zdravotnického zařízení	
	A61K 8/25	(2006.01)			
	A61K 8/27	(2006.01)	(51)	B62B 5/06	(2006.01)
	A61K 8/19	(2006.01)		B62B 5/00	(2006.01)
	A61K 8/92	(2006.01)	(11)	38045	
	A61Q 1/02	(2006.01)	(21)	2024-42111	
(11)	38037		(22)	16.07.2024	
(21)	2024-41952		(47)	06.08.2024	
(22)	10.05.2024		(73)	Petrák Lukáš, Chraberce, CZ	
(47)	06.08.2024		(72)	Petrák Lukáš, Chraberce, CZ	
(73)	KLARA ROTT s.r.o., Praha 8, Libeň, CZ		(54)	Sestava madla a ramen nákupního vozíku	
(72)	Rott Klára, Praha 8, Libeň, CZ				
(54)	Souprava pro barevné přizpůsobení kosmetického přípravku		(51)	B62D 1/00	(2006.01)
(74)	PatentEnter s.r.o., Koliště 1965/13a, Brno, Černá Pole, 60200			B62D 5/00	(2006.01)
				B62D 5/04	(2006.01)
(51)	A61F 2/38	(2006.01)		B62D 5/24	(2006.01)
(11)	38044			B62D 5/30	(2006.01)
(21)	2024-42077		(11)	38040	
(22)	01.07.2024		(21)	2024-42036	
(47)	06.08.2024		(22)	12.06.2024	
(73)	BEZNOSKA, s.r.o., Kladno, Kročehlavy, CZ		(47)	06.08.2024	
(72)	Gadušová Pavla Ing., Praha 6, Vokovice, CZ		(73)	TATRA TRUCKS a.s., Kopřivnice, CZ	
(54)	Zámkový systém tibiální vložky náhrady kolenního kloubu		(72)	Smolka Radomír Ing., Příbor, CZ	
(74)	Ing. Vladimír Belfin, patentový zástupce, Litovická 305, Hostovice, 25301			Kačeriak Jakub, DiS., Mořkov, CZ	
				Výležík Vítězslav Ing., Kopřivnice, CZ	
(51)	A61L 9/20	(2006.01)		Gelnar Lukáš Ing., Studénka, CZ	
(11)	38036				
(21)	2024-41951				

(54) Systém pro ovládání řízení vozidla se servořízením	(22) 13.06.2024
(74) Ing. Dušan Kendereški, patentový zástupce, Tuřanka 1583/115g, Brno, Slatina, 62700	(47) 06.08.2024
(51) B67D 1/07 (2006.01)	(73) Nano4people s.r.o., Paskov, CZ
B67D 1/12 (2006.01)	(72) Michálek Petr Ing., MBA, Paskov, CZ
B67D 1/14 (2006.01)	(54) Fotokatalytické čističí zařízení vzduchu, vhodné zejména pro prostředek veřejné a hromadné dopravy a rekuperační jednotky
(11) 38035	(74) Ing. Pavel Nádvořník s.r.o., Klínová 620/1, Ostrava, Hulváky, 70900
(21) 2024-41945	(51) F41H 5/06 (2006.01)
(22) 06.05.2024	E04B 2/28 (2006.01)
(47) 06.08.2024	E01F 13/02 (2006.01)
(73) PRO-ZETA a.s., Praha 10, Malešice, CZ	(11) 38034
(72) Purš Jiří Mgr., Praha 6, Bubeneč, CZ	(21) 2024-41907
Šibrava David Ing., Praha 6, Břevnov, CZ	(22) 18.04.2024
(54) Sanitační zařízení pro sanitaci nápojových rozvodů	(47) 06.08.2024
(74) Patent-K s.r.o., Husníkova 2086/22, Praha 5, Stodůlky, 15800	(73) Vojenský výzkumný ústav s. p., Brno, Pisárky, CZ
(51) C23C 2/06 (2006.01)	Výzkumný ústav stavebních hmot, a.s., Brno, Komárov, CZ
B32B 15/092 (2006.01)	Vysoké učení technické v Brně, Brno, Veverí, CZ
B32B 27/38 (2006.01)	BOGGES, spol. s r.o., Brno, Komárov, CZ
B32B 27/30 (2006.01)	EXCALIBUR ARMY spol. s r.o., Praha 10, Vršovice, CZ
C08K 5/3435 (2006.01)	Prototypa-ZM, s.r.o., Brno, Medlánky, CZ
(11) 38032	(72) Mikulíková Regina Ing., Ph.D., Brno, Zábřovice, CZ
(21) 2024-41865	Křest'an Jan Ing., Ph.D., Topolná, CZ
(22) 27.03.2024	Staněk Ladislav Ing., Brno, Bystrc, CZ
(47) 06.08.2024	Drdlová Martina Ing., Březina, CZ
(73) Antikor CZ s.r.o., Praha 4, Michle, CZ	Böhm Petr Ing., Moravské Budějovice, CZ
(72) Vendl Václav, Praha 4, Michle, CZ	Novotný Radoslav Ing., Jablonoň, CZ
(54) Ochranný nátěrový systém	Šoukal František, Oslavice, CZ
(74) Chytilová & spol., patentová kancelář, s.r.o., Nad spádem 641/20, Praha 4, Podolí, 14700	Koutný Ondřej Ing., Ph.D., Brno, Brno-město, CZ
(51) E21B 41/06 (2006.01)	Kratochvíl Jiří Ing., Polná, CZ
F24F 7/00 (2021.01)	Bystrianska Emilia Ing., Utekáč, SK
(11) 38033	Němec Miloš Ing., Nemojany, CZ
(21) 2024-41887	Pěchouček Petr Ing., Brno, Bohunice, CZ
(22) 04.04.2024	(54) Mobilní systém pro balistickou ochranu
(47) 06.08.2024	(74) Výzkumný ústav stavebních hmot, a.s., Hněvkovského 30/65, Brno, Komárov, 61700
(73) Hydronaut Project a.s., Praha 5, Radotín, CZ	(51) G01B 9/02 (2022.01)
(72) Schmirler Michal Ing., Ph.D., Brandýs nad Labem-Stará Boleslav, Stará Boleslav, CZ	(11) 38029
(54) Zařízení pro regulaci tlaku a podvodní obydlí zahrnující toto zařízení	(21) 2023-41273
(74) PatentEnter s.r.o., Koliště 1965/13a, Brno, Černá Pole, 60200	(22) 07.09.2023
(51) F17C 1/06 (2006.01)	(47) 06.08.2024
(11) 38031	(73) Eltvor Instruments, s.r.o., Tábor, CZ
(21) 2024-41802	(72) Peca Marek Ing., Tábor, CZ
(22) 29.02.2024	(54) Bezdotykový měřič pohybu
(47) 06.08.2024	(51) G06Q 30/06 (2023.01)
(73) Lukyanets Vladislav, Praha 5, Zličín, CZ	G06K 7/00 (2006.01)
(72) Lukyanets Vladislav, Praha 5, Zličín, CZ	G06F 17/40 (2006.01)
(54) Tlaková láhev z tenkostěnné svařované nerezové nádoby	G06Q 90/00 (2006.01)
(74) Patent-K s.r.o., Husníkova 2086/22, Praha 5, Stodůlky, 15800	(11) 38043
(51) F24F 8/167 (2021.01)	(21) 2024-42067
F24F 8/80 (2021.01)	(22) 26.06.2024
B01J 21/06 (2006.01)	(47) 06.08.2024
B01D 53/86 (2006.01)	(73) 4MAX Retail s.r.o., Praha 1, Staré Město, CZ
(11) 38041	(72) Dort Pavel, Praha 4, Michle, CZ
(21) 2024-42046	(54) Vstupní systém pro bezobslužné prodejny
	(74) Mgr. Jaroslav Švestka, U průhonu 827/5, Praha 7, Holešovice, 17000

Seznam majitelů zapsaných užitéch vzorů

(73) Alystra s.r.o., Praha 6, Lysolaje, CZ	(11) 38038	(51) A 23 L 33/15 (2016.01)	(73) Eltvor Instruments, s.r.o., Tábor, CZ	(11) 38029	(51) G 01 B 9/02 (2022.01)
Antikor CZ s.r.o., Praha 4, Michle, CZ	38032	C 23 C 2/06 (2006.01)	EXCALIBUR ARMY spol. s r.o., Praha 10, Vršovice, CZ	38034	F 41 H 5/06 (2006.01)
BEZDOSKA, s.r.o., Kladno, Kročehlavy, CZ	38044	A 61 F 2/38 (2006.01)	Hydronaut Project a.s., Praha 5, Radotín, CZ	38033	E 21 B 41/06 (2006.01)
BOGGES, spol. s r.o., Brno, Komárov, CZ	38034	F 41 H 5/06 (2006.01)	KLARA ROTT s.r.o., Praha 8, Libeň, CZ	38037	A 45 D 34/06 (2006.01)

(73)	(11)	(51)	(73)	(11)	(51)
L I N E T spol. s r.o., Slaný, CZ	38030	B 41 J 3/407	Výzkumný ústav stavebních hmot, a.s., Brno, Komárov, CZ	38034	F 41 H 5/06
Nano4people s.r.o., Paskov, CZ	38041	F 24 F 8/167	4MAX Retail s.r.o., Praha 1, Staré Město, CZ	38043	G 06 Q 30/06
POTS s.r.o., Liberec, Liberec I-Staré Město, CZ	38039	A 01 G 9/02	Kučera Pavel, Brandýs nad Labem-Stará Boleslav, Brandýs nad Labem, CZ	38042	B 26 F 3/12
Prototypa-ZM, s.r.o., Brno, Medlánky, CZ	38034	F 41 H 5/06	Lukyanets Vladislav, Praha 5, Zličín, CZ	38031	F 17 C 1/06
PRO-ZETA a.s., Praha 10, Malešice, CZ	38035	B 67 D 1/07	Ošmera Pavel prof. Ing., CSc., Valchov, CZ	38036	A 61 L 9/20
TATRA TRUCKS a.s., Kopřivnice, CZ	38040	B 62 D 1/00	Petrák Lukáš, Chraberce, CZ	38045	B 62 B 5/06
Vojenský výzkumný ústav. s. p., Brno, Pisárky, CZ	38034	F 41 H 5/06			
Vysoké učení technické v Brně, Brno, Veverčí, CZ	38034	F 41 H 5/06			

FG4Q

Zapsané průmyslové vzory - přehled podle čísel zápisu

V období uzávěrky tohoto čísla Věstníku zapsal Úřad průmyslového vlastnictví tyto průmyslové vzory:

(11)	(51)	(11)	(51)
38319	22-01	38321	26-03
38320	10-05	38322	24-02

FG4Q

Zapsané průmyslové vzory - přehled podle tříd

- (51) **10-05**
- (11) 38320
- (21) 2024-42406
- (22) 03.04.2024
- (15) 06.08.2024
- (54) **Monitorovací zařízení kvality vody a vzduchu**
- (28) 1
- (73) Eurosecur s. r. o., Praha 8, Karlín, CZ
Česká zemědělská univerzita v Praze, Praha 6, Suchbát, CZ
Fly4Future s.r.o., Ostrava, Mariánské Hory, CZ
- (72) Nedvídek David, Praha 10, Vršovice, CZ
Matula Svatopluk prof. Ing., CSc., Praha 4, Libuš, CZ
Sasková Věra Ing. et Mgr., Brandýsek, CZ
Šrámek Martin, Mladá Boleslav, Mladá Boleslav II, CZ
Larva Jaroslav Bc., Dis., Kdyně, CZ
Veselý Vojtěch, Balkova Lhota, CZ
- (74) Eurosecur s. r. o., Prvního pluku 320/17, Praha 8, Karlín, 18600

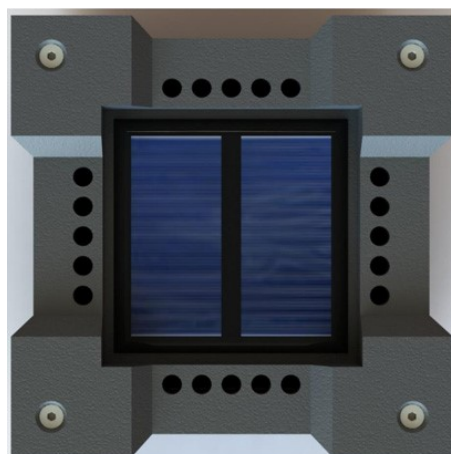

1.2

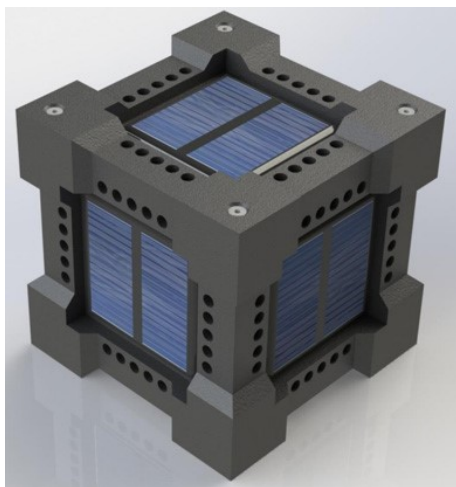

1.1

- (51) **22-01**
- (11) 38319
- (21) 2024-42382
- (22) 21.02.2024
- (15) 06.08.2024
- (54) **Sklopná mířidla střelných zbraní**
- (28) 1
- (73) Lucansky Arms s.r.o., Bmo, Veverí, CZ
- (72) Lučanský Ján, Trenčín, SK

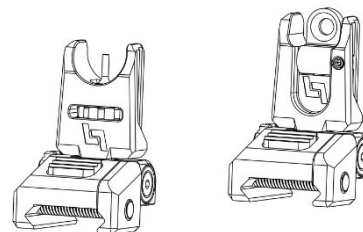

1.1

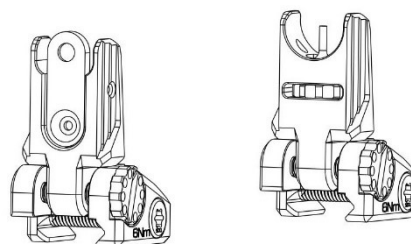

1.2

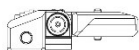

1.3

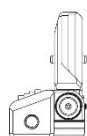
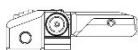

1.4

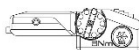

1.5

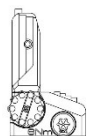
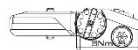

1.6

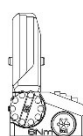

1.7

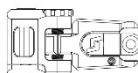

1.8

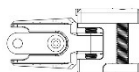

1.9



1.10

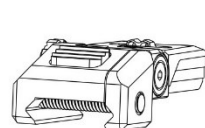

1.11

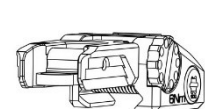
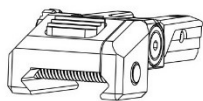

1.12

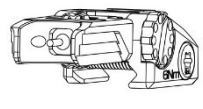

radiofarmakem

- (28) 1
- (73) Pícha Tomáš Ing., Ph.D., Praha 8, Libeň, CZ
- (72) Pícha Tomáš Ing., Ph.D., Praha 8, Libeň, CZ



1.1

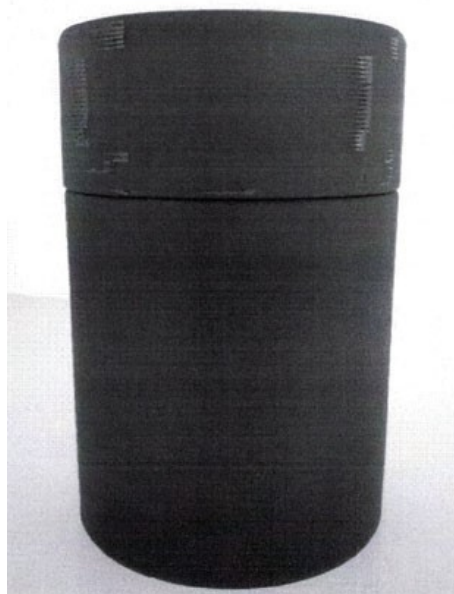

1.2

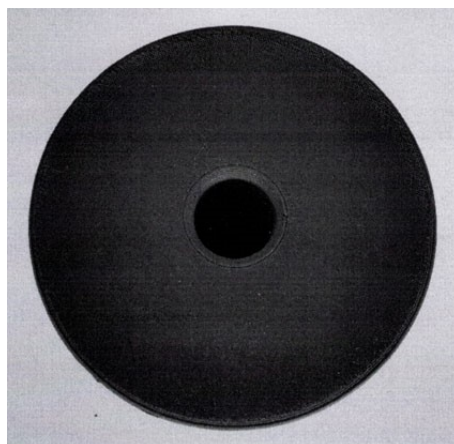

1.3



1.4



1.6

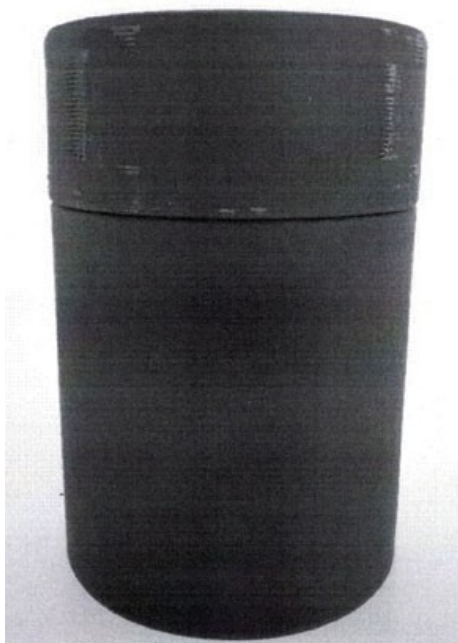

1.5

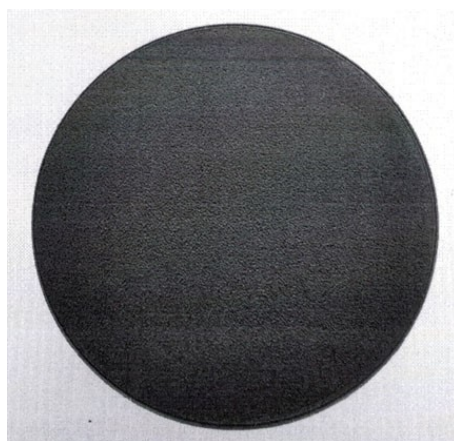

1.7

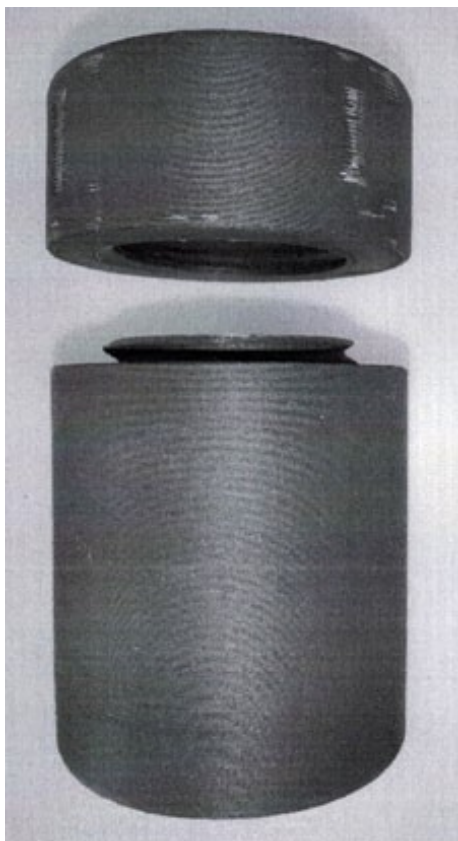

1.8

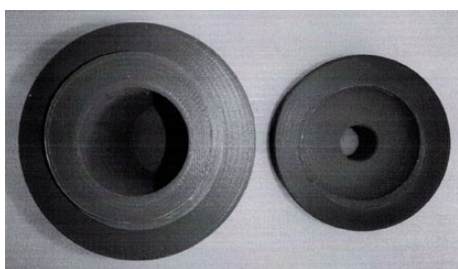

1.9



1.10

- (51) **26-03**
(11) 38321
(21) 2024-42420
(22) 17.05.2024
(15) 06.08.2024
(54) **Multifunkční lampa**
(28) 1
(73) Vysoká škola báňská - Technická univerzita Ostrava, Ostrava, Poruba, CZ
(72) Grzegorz Dominik Bc., Třinec, CZ
Skula Milan Bc., Grygov, CZ
Zelenková Veronika, Olomouc, Holice, CZ
Vála David Ing., Ph.D., Ostrava, Moravská Ostrava, CZ
Slanina Zdeněk Ing., Ph.D., Velké Heraltice, CZ

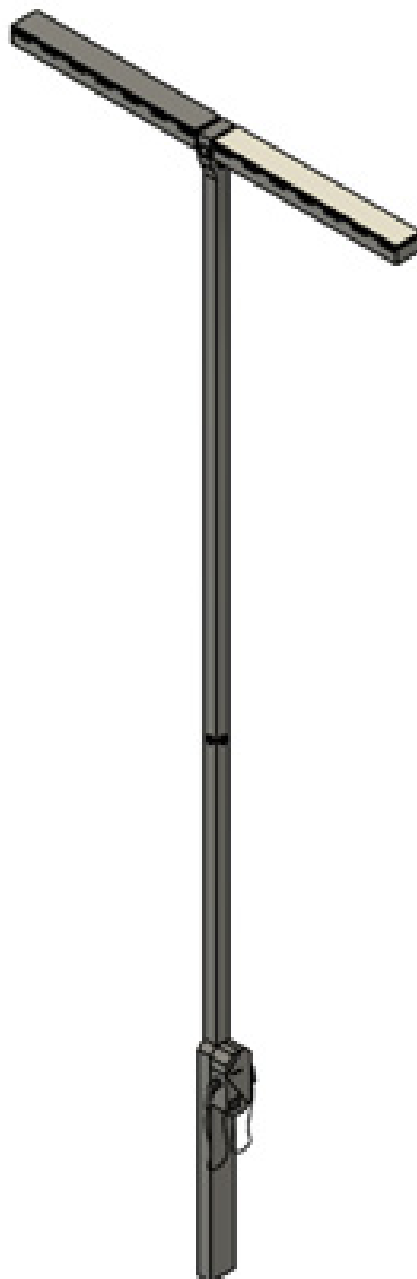

1.1



1.2



1.3

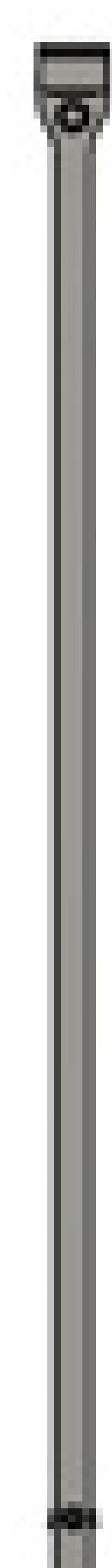

1.4



1.5

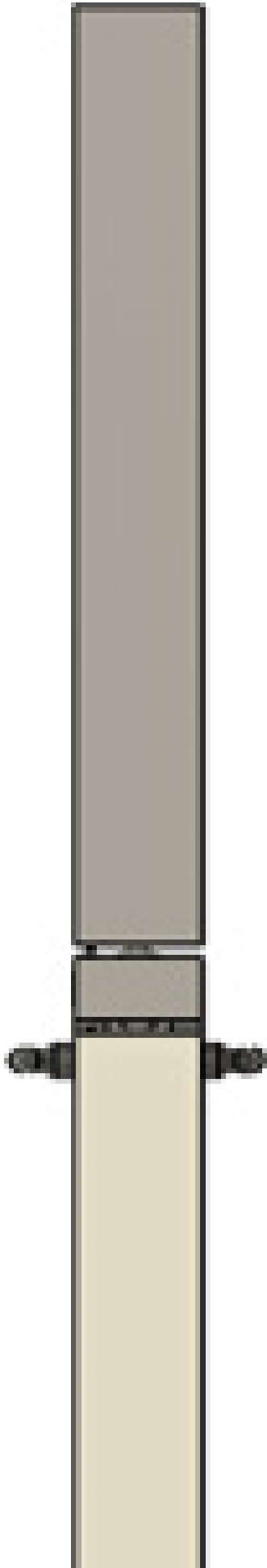

1.6

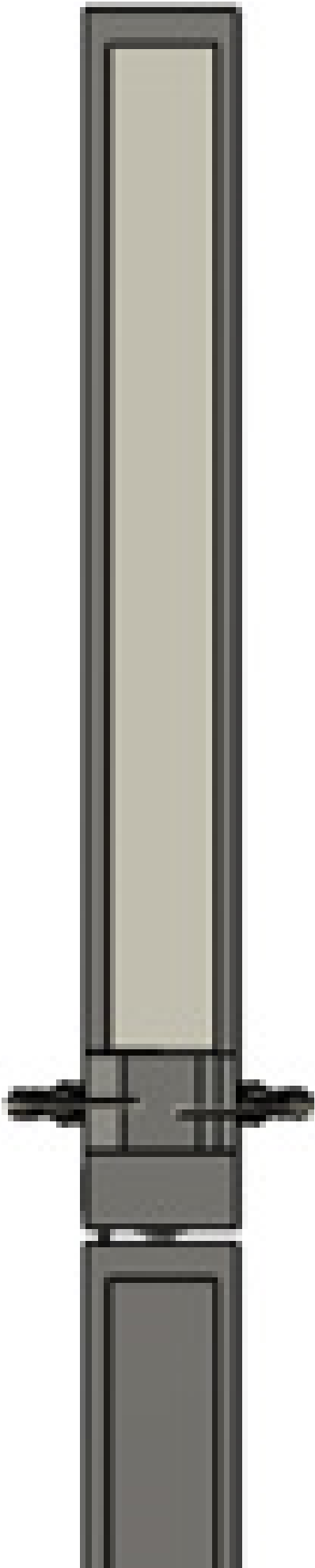

1.7

Seznam vlastníků zapsaných průmyslových vzorů

(73)	(11)	(51)	(73)	(11)	(51)
Česká zemědělská univerzita v Praze, Praha 6, Suchbát, CZ	38320	10-05	Lucansky Arms s.r.o., Brno, Veverčí, CZ	38319	22-01
Eurosecur s. r. o., Praha 8, Karlín, CZ	38320	10-05	Pícha Tomáš Ing., Ph.D., Praha 8, Libeň, CZ	38322	24-02
Fly4Future s.r.o., Ostrava, Mariánské Hory, CZ	38320	10-05			
Vysoká škola báňská - Technická univerzita Ostrava, Ostrava, Poruba, CZ	38321	26-03			

Dodatková ochranná osvědčení pro léčiva a pro přípravky na ochranu rostlin

Schválení prodloužení doby platnosti

(22)	07.03.2022	
(21)	SPC/CZ2022/786	
(73)	Pfizer Ireland Pharmaceuticals, Ringaskiddy Cork, IE	
(68)	3009146	
(54)	Imunogenní kompozice	meningitidis skupiny C, polysacharid Neisseria meningitidis skupiny W-135, polysacharid Neisseria meningitidis skupiny Y, každý konjugovaný k tetanickému toxoidu jako nosičovému proteinu, léčivý přípravek
(92)	EU/1/12/767, 25.04.2012	Léčivo pro pediatrické použití
(93)	EU/1/12/767, 25.04.2012, EU	
(94)	25.10.2027	
(95)	polysacharid Neisseria meningitidis skupiny A, polysacharid Neisseria	

Zánik a neplatnost dodatkového osvědčení na patent

- (11) 303751/280
- (11) 2371361/683

Úřední rozhodnutí a oznámení

MK4A, MK4F

Zánik patentů a autorských osvědčení uplynutím doby platnosti

(11)	(21)	Int.Cl/(51)	(11)	(21)	Int.Cl/(51)
296278	2004-867	8/F24F 13/078	303751	2001-317	8/C12N 9/06

MM4A, MM4F

Zániky patentů a autorských osvědčení pro nezaplacení udržovacích poplatků

(11)	(21)	Int.Cl/(51)	(11)	(21)	Int.Cl/(51)
300467	2007-82	8/C12N 15/55	307394	2015-28	8/A01N 43/90
302490	2010-83	8/C04B 7/24	307498	2018-33	8/G01V 3/10
304080	2012-48	8/E04B 5/23	307621	2018-15	8/C09J 163/00
305116	2014-47	8/C03C 27/00	307963	2018-53	8/F21V 7/04
305237	2014-41	8/G01B 5/30	308248	2019-48	8/B60Q 1/04
305322	2014-70	8/G01R 33/09	308676	2019-40	8/H02S 40/42
306300	2014-30	8/E02D 17/20	308709	2020-40	8/G09F 3/02
306406	2013-29	8/F21V 17/10	308845	2019-34	8/A61K 38/06
307192	2017-39	8/A61B 6/00	309003	2017-36	8/B60Q 1/04
307215	2017-42	8/C02F 3/12	309012	2019-432	8/F04B 39/12
307285	2013-46	8/C07K 14/465	309161	2020-386	8/F04C 18/356
307335	2015-54	8/E02D 29/14	309384	2017-44	8/H03H 11/12

MK1K

Zániky užitných vzorů uplynutím doby platnosti

(11)	(21)	(51)	(11)	(21)	(51)
27381	2014-29853	B21D 7/04	33817	2020-37147	B61H 13/02
27906	2014-29846	A61H 11/00	33915	2020-37137	C08L 23/16
27947	2014-29837	H01M 8/08	33933	2020-37138	E04B 1/84
28295	2014-29852	E04F 13/02	33934	2020-37142	A63F 7/20
30390	2017-33294	F16B 39/14	34374	2020-37140	B65D 35/28
30765	2017-33292	A23K 50/75			

MK4Q

Zániky práva ze zapsaných průmyslových vzorů uplynutím doby ochrany

(11)	(21)	Int.Cl/(51)	(11)	(21)	Int.Cl/(51)
29194	1999-31852	7/25-01	34863	2007-37281	9/24-01
29667	1999-31851	7/25-01	37385	2019-41377	12/13-02
34489	2009-37629	9/25-03	37519	2019-41379	12/10-01
34660	2009-37631	9/19-08	37586	2019-41378	12/23-01

Zápisy licenčních smluv do patentového rejstříku pro nabyvatele

(11) 306846
(73) CESNET, zájmové sdružení právnických osob, Praha 6, Dejvice, CZ
Nabyvatel: Photonic Technologies s.r.o., Kotevní 1253/6, Praha 5,
Smíchov, 15000, CZ

Druh licence: nevýlučná
Datum uzavření smlouvy: 16.07.2024
Datum zápisu smlouvy: 02.08.2024

Zápisy licenčních smluv do rejstříku užitečných vzorů pro nabyvatele

- | | |
|---|------------------------------------|
| (11) 29520 | Druh licence: nevýlučná |
| (73) CESNET, zájmové sdružení právnických osob, Praha 6, Dejvice, CZ | Datum uzavření smlouvy: 16.07.2024 |
| Nabyvatel: Photonic Technologies s.r.o., Kotevní 1253/6, Praha 5,
Smíchov, 15000, CZ | Datum zápisu smlouvy: 02.08.2024 |

ND1K

První prodloužení doby platnosti užitečných vzorů

- | | |
|--|--|
| (51) F24H 9/12 (2006.01) | (51) H05H 1/24 (2006.01) |
| F24D 19/10 (2006.01) | (11) 34748 |
| F24H 9/13 (2022.01) | (21) 2020-37827 |
| (11) 34423 | (22) 30.07.2020 |
| (21) 2020-37897 | (73) Výzkumný a zkušební letecký ústav, a.s., Praha 9, Letňany, CZ |
| (22) 19.08.2020 | (54) Ionizátor zbytkových plynů o nízkém tlaku |
| (73) KORADO, a.s., Česká Třebová, CZ | |
| (54) Propojovací garnitura pro rozvod topné vody umožňující skrytou montáž termostatického ventilu s hlavicí na a mezi desky deskového radiátoru | (51) G01N 19/08 (2006.01) |
| | B29D 99/00 (2010.01) |
| | (11) 34775 |
| (51) A01B 69/00 (2006.01) | (21) 2020-37910 |
| G05D 1/02 (2020.01) | (22) 25.08.2020 |
| (11) 34468 | (73) Centrum výzkumu Řež s.r.o., Husinec, Řež, CZ |
| (21) 2020-37934 | (54) Diagnostické zařízení pro odběr replik v nepřístupných místech jaderných zařízení |
| (22) 01.09.2020 | |
| (73) Česká zemědělská univerzita v Praze, Praha 6, Suchbát, CZ | |
| (54) Zařízení pro navádění zemědělské techniky podle uměle vytvořených linií | (51) G08C 17/02 (2006.01) |
| | H04W 40/04 (2009.01) |
| | (11) 35000 |
| (51) A63C 19/06 (2006.01) | (21) 2020-37963 |
| A63B 69/38 (2006.01) | (22) 09.09.2020 |
| (11) 34479 | (73) MICRORISC s.r.o., Jičín, Valdické Předměstí, CZ |
| (21) 2020-37803 | (54) Zařízení pro agregaci dat v bezdrátových mesh sítích |
| (22) 23.07.2020 | |
| (73) Veselý Miroslav, Lety, CZ | |
| (54) Zařízení k ukotvení umělé tenisové lájny na tenisových kurtech | (51) B60R 9/06 (2006.01) |
| | B62D 43/02 (2006.01) |
| | (11) 35120 |
| (51) G01K 11/20 (2006.01) | (21) 2020-38337 |
| G01K 11/32 (2006.01) | (22) 10.12.2020 |
| G01K 1/08 (2006.01) | (73) Fišer Rudolf, Turnov, CZ |
| (11) 34496 | (54) Nosič rezervního kola pro motorová vozidla |
| (21) 2020-37770 | |
| (22) 10.07.2020 | (51) E06B 9/24 (2006.01) |
| (73) Vysoká škola báňská-Technická univerzita Ostrava, Ostrava, Poruba, CZ | (11) 36286 |
| (54) Vysokoteplotní sonda v pouzdře | (21) 2020-37844 |
| | (22) 04.08.2020 |
| | (73) Mykisa Stanislav, Varnsdorf, CZ |
| (51) A61H 33/02 (2006.01) | (54) Rám pro montáž výrobků stínící a zatemňovací techniky |
| (11) 34646 | |
| (21) 2020-37868 | |
| (22) 11.08.2020 | |
| (73) USSPA, s.r.o., Dolní Dobrouč, CZ | |
| (54) Privátní spa | |

ND1K

Druhé prodloužení doby platnosti užitečných vzorů

- | | |
|---|--|
| (51) G01B 11/06 (2006.01) | (51) F01K 17/00 (2006.01) |
| (11) 31236 | F01K 9/02 (2006.01) |
| (21) 2017-34110 | F01D 25/32 (2006.01) |
| (22) 17.09.2017 | (11) 31622 |
| (73) Vysoká škola báňská - Technická univerzita Ostrava, Ostrava - Poruba, CZ | (21) 2017-34063 |
| (54) Zařízení k provádění měření tloušťek stěn rotačních skořepin křivkového profilu s plovoucí tloušťkou | (22) 01.09.2017 |
| | (73) Doosan Škoda Power s.r.o., Plzeň, Jižní Předměstí, CZ |
| | (54) Zapojení vedení komínkové páry v turbosoustrojích |

- (51) **H01F 38/02** (2006.01)
H01F 37/00 (2006.01)
H01F 29/14 (2006.01)
H01F 21/08 (2006.01)
(11) 31851
(21) 2017-34319
(22) 07.11.2017
(73) Bryantsev Alexander Mikhailowich, Moskva, 111116, RU
(54) Třífázové elektroindukční zařízení

ND4Q

První obnovy doby ochrany průmyslových vzorů

- | | |
|---|---|
| (51) 11-03 | (51) 20-02 |
| (11) 37494 | (11) 37509 |
| (21) 2019-41519 | (21) 2018-41335 |
| (22) 29.08.2019 | (22) 20.01.2019 |
| (54) Odznak Veterán Policie České republiky | (54) Výdejní stojan technických kapalin s integrovanou nádrží |

PD4A

Převod práv a ostatní změny majitelů patentů

- | | |
|---|---|
| (11) 308806 | (11) 308864 |
| (21) 2020-467 | (21) 2020-224 |
| (73) Glimmer Lukáš, Praha 6, Veveslavín, CZ | (73) Molecule 46 s.r.o., Praha 9, Hloubětín, CZ |
| (11) 308863 | (11) 310007 |
| (21) 2020-223 | (21) 2023-96 |
| (73) Molecule 46 s.r.o., Praha 9, Hloubětín, CZ | (73) VETTRONIC s.r.o., Opava, Předměstí, CZ |

PD1K

Převod práv a ostatní změny majitelů užitných vzorů

- (11) 37013
(21) 2023-40772
(73) TEMS s.r.o., Praha 3, Žižkov, CZ

PD4Q

Převod práv a ostatní změny vlastníků průmyslových vzorů

- (11) 37265
(21) 2017-40979
(73) Meopta s.r.o., Přerov, Přerov I-Město, CZ

Zamítnuté a částečně zamítnuté přihlášky ochranných známek před zveřejněním

Kapitola obsahuje údaje o rozhodnutích o přihláškách ochranných známek, u kterých byly na základě provedeného věcného průzkumu shledány Úřadem důvody pro zamítnutí přihlášky ochranné známky podle ustanovení § 4 nebo 6 zákona č. 441/2003 Sb. Na základě toho Úřad vydal rozhodnutí o zamítnutí přihlášky podle ustanovení § 22 zákona č.441/2003 Sb., a to pro celý seznam výrobků a služeb nebo pro jeho část. Údaje o výsledku rozhodnutí (zamítnutí přihlášky, částečné zamítnutí přihlášky) jsou uvedeny jako datum právní moci rozhodnutí/výsledek rozhodnutí.

(210) **O-578318**

(540)

GrainTerminal

(592) Slovní

30.07.2024/NABYTÍ P.M. - ZAMÍTNUTÍ PŘIHLÁŠKY

(210) **O-586677**

(540)

KYU CUP

(592) Slovní

02.08.2024/NABYTÍ P.M. - ZAMÍTNUTÍ PŘIHLÁŠKY

(210) **O-581873**

(540)

CLEAN & CLEAR

(592) Slovní

30.07.2024/NABYTÍ P.M. - ZAMÍTNUTÍ PŘIHLÁŠKY

(210) **O-588557**

(540)

Středohorský rakytník

(592) Slovní

23.07.2024/NABYTÍ P.M. - ZAMÍTNUTÍ PŘIHLÁŠKY

(210) **O-582579**

(540)

profikrby.cz

(592) Slovní

02.08.2024/NABYTÍ P.M. - ZAMÍTNUTÍ PŘIHLÁŠKY

(210) **O-591124**

(540)

Turistickamapa.cz

(592) Slovní

02.08.2024/NABYTÍ P.M. - ZAMÍTNUTÍ PŘIHLÁŠKY

Zveřejněné přihlášky ochranných známek

(210) **O-590455**
(220) 01.01.2024
(320) 01.01.2024
(540)



(593) Obrazová
(511) (5) potravní doplňky a dietetické přípravky; (8) japonské meče; (9) bezpečnostní, zabezpečovací, ochranná a signalizační zařízení, navigační, řídicí, sledovací, zaměřovací a kartografická zařízení, software pro elektronické obchodování a platby, platební software, počítačový software pro elektronické obchodování, software ke zpracování elektronických plateb, software na umožnění bezpečných transakcí s kreditními kartami, software pro pronájem reklamního prostoru na webových stránkách, software pro provozování on-line obchodu, software pro vyhodnocování chování zákazníka v on-line obchodech, software pro zajišťování on-line transakcí, brýle, sluneční brýle a kontaktní čočky, sluneční brýle, módní sluneční brýle, šňůrky na sluneční brýle, šňůrky ke slunečním brýlím; (20) dekorace vyrobené ze dřeva; (25) části oděvů, obuvi a pokrývek hlavy, oděvy, pokrývky hlavy; (28) sportovní zařízení a zařízení ke cvičení, antistresové míčky, antistresové míčky na cvičení rukou, antistresové stlačitelné míčky, bambusové meče pro kendo; (32) energetické nápoje, energetické nápoje (k jiným než lékařským účelům), džusy, energetické nápoje obsahující kofein, izotonické nápoje, izotonické nápoje [pro jiné než léčebné účely], karbohydrátové nápoje; (35) obchodní informační služby pro spotřebitele, pomoc v obchodní a podnikatelské činnosti, management a administrativní služby, reklama, marketing a propagační služby, reklamní, marketingové a propagační služby, agenturní služby zaměřené na propagaci sportovních osobností, agentury pro práci s veřejností, poradenství v oblasti komunikační strategie při styku s veřejností, poradenství pro styk s veřejností, distribuce a šíření reklamních materiálů (letáků, prospektů, tištěných materiálů, vzorků), distribuce reklamních materiálů (letáků, prospektů, brožur, vzorků, zejména pro zásilkové prodeje dle katalogu) zahraniční či nikoliv, poskytování a pronájem prostoru, času a médií pro reklamu, poskytování a pronájem reklamního prostoru, poskytování a pronajímání reklamního prostoru na internetu, poskytování informatizovaných reklamních služeb, poskytování prostoru na webových stránkách k reklamě na výrobky a služby, maloobchod a velkoobchod s výše uvedenými výrobky ve třídách 5, 8, 9, 20, 25, 28 a 32, administrativní podpora a zpracování dat [služby], administrativní služby, administrativní zpracování dat, hledání a výběr vedoucích pracovníků, hodnocení zaměstnaneckých požadavků, agentury pro zprostředkování dočasného zaměstnání, informační a poradenské služby v oblasti profesního růstu (nikoliv poradenství o vzdělávání a školení), informační služby týkající se zaměstnání a možnosti budování kariéry, inzerce pro nábor zaměstnanců; (39) doprava a doručování zboží, doprava a přeprava, doprava dvoukolovými motorovými vozidly, služby v oblasti cestování a osobní doprava, doprava cestujících autokary, balení a skladování zboží, balení a balící služby, balení dárků, balení oděvů pro přepravu, autokary (pronájem -); (41) služby v oblasti vzdělávání, zábavy a sportu, fankluby, akreditace vzdělávacích služeb, služby v oblasti sportu a fitness, dohled nad tělesným cvičením, gymnastický trénink, handicapování při sportovních akcích, hodiny cvičení, hodiny pohybových aktivit, informační služby o závodech, informační služby týkající se sportu, pronájem potřeb pro sport, s výjimkou vozidel, pronájem zařízení a vybavení ke vzdělávání, zábavě, sportu a kultuře, pronájem sportovního vybavení a zařízení, akademie (vzdělávání), výsledků vzdělávacích testů a dat pro třetí osoby, budování týmů (vzdělávání), cvičení (praktické ukázky), další vzdělávání, dálkové kurzy, dálkové vzdělávání, instruktáž ke cvičení, instruktáž v oblasti posilování, instruktážní kurzy vztahující se ke sportovním aktivitám, instruktážní kurzy vztahující se k fyzické kondici, koučink, konzultace týkající se fyzické kondice, organizace, příprava a pořádání sportovních soutěží, organizace sportovních akcí, organizace turnajů, organizování sportovních a sportovních akcí, organizování sportovních činností a sportovních soutěží; (43) dočasné ubytování, dočasný pronájem pokojů, dočasné ubytování poskytované v domech na půl cesty, poskytování karavanových parků, poskytování prostor pro pořádání akcí, dočasných kancelářských prostor a prostor pro jednání,

poskytování zařízení pro akce a dočasných kancelářských a jednacích prostor; (44) služby zdravotní péče, služby péče o duševní zdraví, konzultační služby vztahující se k chování jednotlivce, poskytování informací v oboru psychologie.

Třídy výrobků a služeb:

5, 8, 9, 20, 25, 28, 32, 35, 39, 41, 43, 44

(591) Barevná
(730) **Havlík David**, Chlístov 7, Kratušín, 38301, CZ

(210) **O-590568**
(220) 08.01.2024
(320) 08.01.2024
(540)

AIA

(592) Slovní
(511) (9) inteligentní brány pro analýzu dat v reálném čase, interaktivní software založený na umělé inteligenci, software pro integraci umělé inteligence a strojového učení v oblasti dat velkého objemu, software pro strojové učení pro účely analýzy, software umělé inteligence, software umělé inteligence a strojového učení.

Třídy výrobků a služeb:

9

(730) **Ipoxis s.r.o.**, Na Pankráci 1618/30, Praha 4, Nusle, 14000, CZ

(210) **O-591808**
(220) 01.03.2024
(320) 01.03.2024
(540)

TIKI TAKA LIVE

(592) Slovní
(511) (9) audio a video nahrávky a stažené soubory, nahrané televizní programy, nahrané programy pro vysílání nebo jiný přenos v televizi, rozhlas, na elektronických mobilních zařízeních a na počítačích, mediální obsah ke stažení zahrnující video a filmy, televizní programy, počítačové hry, hudbu, obrázky a telefonní vyzváněcí tóny poskytované prostřednictvím internetu, telefonní linky bezdrátového přenosu, satelitního nebo pozemního vysílání, podcasty ke stažení, nahrávky, disky, pásky, kazety, cartridge, karty a jiné nosiče, všechny nesoucí nebo používané k nesení zvukových nahrávek, video nahrávek, multimediálních nahraných dat, obrázků, grafiky, textu, programů nebo informací, interaktivní kompaktní disky, CD-Romy a DVD, nahrané disky, CD-Romy a DVD, plakáty, fotografie, obrázky, články, poukázky a vstupenky ke stažení online, stahovatelné počítačové softwarové aplikace, aplikace ke stažení pro použití s mobilními zařízeními, aplikační software pro počítače a mobilní telefony umožňující vysílání, přenos, streamování, prohlížení, nahrávání, stahování, editaci, zobrazování, označování, sdílení, manipulaci, distribuci, publikování, reprodukci, kódování a dekódování elektronických médií, multimediálního obsahu, videí, filmů, obrázků, obrázů, textu, fotografií, her, uživatelské vytvořeného obsahu, audio obsahu a informací prostřednictvím internetu nebo jiných počítačových a komunikačních sítí, počítačový software a aplikační software pro mobilní telefony pro interaktivní televizi a pro interaktivní hry a kvízy, softwarové programy pro video hry, software pro počítačové hry, interaktivní programy pro video hry, disky s počítačovými hrami, programy pro počítačové hry, herní hardware a software pro virtuální realitu, počítačový a mobilní aplikační software pro kvízy, software pro videoherní přístroje, sázkový software, aplikační software pro hraní hazardních her, aplikační software pro hraní hazardních her ke stažení a pro interaktivní a online hry s okamžitými výhrami a pro hry se stíracími losy, přístroje pro záznam, přenos nebo reprodukci textu, zvuku a/nebo obrazu, přístroje pro vysílání, přenos, příjem, zpracování, reprodukci, kódování a dekódování televizních programů, elektronické publikace, elektronické knihy ke stažení, audioknihy, elektronické knihy, sluchátka, obaly na mobilní telefony, kryty na laptopy a mobilní telefony, části a součásti pro všechny výše uvedené výrobky; (41) zábava, zábava v podobě televizních programů, kabelových, satelitních a internetových programů, zábava v podobě pěveckých soutěží a hudebních vystoupení, televizní zábava zahrnující telefonickou účast publika, interaktivní zábava pro použití s mobilním telefonem, vzdělávání vztahující se k zábavě, zábava v podobě virtuálního herního zážitku, informace vztahující se k zábavě poskytované prostřednictvím webových stránek, výroba, prezentace, distribuce a půjčování televizních, kabelových, satelitních a internetových programů a filmů,

zvukových nahrávek, video nahrávek a DVD, tvorba formátů televizních programů, organizování, produkce a prezentace akcí pro vzdělávací, kulturní nebo zábavní účely, organizování, produkce a prezentace soutěží, zápasů, her, kvízů, soutěžních pořadů, zábavných dnů, zábavy formou putovních představení, jevištních akcí, živých vystoupení, studiové zábavy a akcí s účastí publika, zábavní parky a zábavní herny, poskytování videí online bez možnosti stažení, vydávání knih, časopisů, textů, tiskovin a nahrávek, vydávání a poskytování elektronických publikací a online publikací, zahrnujících elektronické knihy, noviny, časopisy (periodika), komiksy, žurnály (publikace), knihy, uživatelské příručky, instruktážní a učební materiály, poskytování videoklipů online bez možnosti stažení a jiného multimediálního digitálního obsahu obsahujícího audio, video, umělecká díla a/nebo text z probíhajících televizních seriálů nebo souvisejících s probíhajícími televizními seriály, poskytování internetových her, služby poskytování počítačových her online, služby hraní her a hazardních her online, služby v oblasti kasin, sázení, heren a hazardních her, interaktivní poker, bingo a dovednostní hry a hraní zahrnující herní formáty pro jednoho a více hráčů, služby provozování počítačového binga a dovednostních her, služby placeného hraní her, informační a poradenské služby vztahující se k výše uvedeným službám v této třídě.

Třídy výrobků a služeb:

9, 41

- (730) **SVĚCENÝ PETR ING.**, Na Palouku 2344, Kamenice, Nová Hospoda, 25168, CZ
ŠVANCARA PETR, Nad Přehradou 1369/7, Brno, Bystrc, 63500, CZ
(740) Ing. Petr Svěcený, Na Palouku 2344, Kamenice, Nová Hospoda, 25168

(210) **O-591954**

(220) 08.03.2024

(320) 08.03.2024

(540)

ORLOJKY KUBR

(592) Slovní

(511) (14) vzácné kovy a jejich slitiny, šperky, drahokamy a polodrahokamy, hodinářské a chronometrické přístroje, řemínky k náramkovým hodinkám, náhradní díly k hodinkám, chronometrickým přístrojům a šperkům; (35) velkoobchod, maloobchod a internetový prodej výše uvedených výrobků ve tř. 14; (37) servis hodinek a chronometrických přístrojů.

Třídy výrobků a služeb:

14, 35, 37

- (730) **Kubr Jiří**, 8. listopadu 409/50, Praha 6, Břevnov, 16900, CZ
(740) Macek and Partners, Mgr. Jiří Macek, Sázkavská 751/16, Praha 2, Vinohrady, 12000

(210) **O-592043**

(220) 13.03.2024

(320) 13.03.2024

(540)

CAFÉ IMPERIAL

(593) Obrazová

(511) (30) sendviče; (43) služby zajišťující stravování a dočasné ubytování, hotely, ubytovny a penziony, prázdninové a turistické ubytování, hotely pro zvířata, jesle, denní stacionáře a zařízení pro péči o seniory, poskytování jídla a nápojů, půjčování ubrusů a prostírání, zajišťování hromadného stravování (catering), zásobování, restaurační služby, pohostinství, samoobslužné restaurace, služby osobního šéfkuchaře, služby sommelierů, bary, čajovny, dekorace potravin, gastronomické služby, kavárny, klubové služby (poskytování jídla a nápojů), organizace cateringu na narozeninových oslavách, pizzerie, poradenské služby v oblasti kulinařského umění.

Třídy výrobků a služeb:

30, 43

- (730) **Pohlreich Zdeněk**, K Tmnové 195, Jíloviště, 25202, CZ

(210) **O-592044**

(220) 13.03.2024

(320) 13.03.2024

(540)

CAFÉ IMPERIAL

(592) Slovní

(511) (30) sendviče; (43) služby zajišťující stravování a dočasné ubytování, hotely, ubytovny a penziony, prázdninové a turistické ubytování, hotely pro zvířata, jesle, denní stacionáře a zařízení pro péči o seniory, poskytování jídla a nápojů, půjčování ubrusů a prostírání, zajišťování hromadného stravování (catering), zásobování, restaurační služby, pohostinství, samoobslužné restaurace, služby osobního šéfkuchaře, služby sommelierů, bary, čajovny, dekorace potravin, gastronomické služby, kavárny, klubové služby (poskytování jídla a nápojů), organizace cateringu na narozeninových oslavách, pizzerie, poradenské služby v oblasti kulinařského umění.

Třídy výrobků a služeb:

30, 43

- (730) **Pohlreich Zdeněk**, K Tmnové 195, Jíloviště, 25202, CZ

(210) **O-592052**

(220) 14.03.2024

(320) 14.03.2024

(540)

SENFIELD

(592) Slovní

(511) (43) rezervace ubytování, zprostředkování ubytovacích a stravovacích služeb, poskytování informací o hotelech a jiných typech ubytování, ubytovací služby (hotely, penziony, apartmány, aparthotely, kempy, resorty), pronajímání přechodného ubytování, služby zajišťující stravování a nápoje, dočasné ubytování, restaurace, bufety, bary, cukrárny, kavárny, jídelny, hotelové služby, rezervace přechodného ubytování, hotelů, penzionů, apartmánů a aparthotelů, provozování hotelů, penzionů, apartmánů, aparthotelů, restaurací, barů, bufetů, cukráren, kaváren, vináren, jídelen a kempů, služby recepce pro přechodné ubytování (správa odjezdů a příjezdů), domovy pro seniory, motely, recepční služby pro dočasné ubytování (předávání klíčů), služby ubytovací kanceláře (hotely, penziony), turistické ubytovny, ubytování zahraniční i tuzemské, služby cestovní kanceláře a agentury spojené se zajišťováním ubytování, stravování a nápojů, pronajímání jednacích místností, organizační zajištění gastronomických akcí (cateringové služby), pronájem rekreačního ubytování, samoobslužné jídelny, samoobslužné restaurace, firemní a rodinné akce (poskytování jídel a nápojů), poskytnutí pomoci se zajištěním stravování a bytové potřeby (dočasného ubytování) v chudobě, nemoci a při utrpění potřebným dětem a jejich rodinám po celém světě, bez ohledu na jejich rasu, vyznání, národnost nebo etnický původ; (44) sanatoria a zotavovny, poskytování sociálních služeb jako pečovatelská služba, tísňová péče, centrum denních služeb, poradenská činnost v oblasti sociálních služeb, ošetrovatelské služby, fyzioterapie, lékařské služby, zdravotní péče, masáže, masérské služby, regenerační a rekondiční služby v rámci této třídy, služby solárií, provozování zařízení sloužících k regeneraci a rekondici v rámci této třídy, kadeřnické salóny, salóny krásy, manikúra, pedikúra, tetování, aromaterapeutické služby, kliniky (soukromé), pronajímání zdravotních (zdravotnických) zařízení, pořádání rekondičních pobytů v rámci této třídy, zdravotnická střediska, nemocniční služby, veřejné lázně pro hygienické účely, parní lázně, výchova asistenčních psů pro postižené, poradenství a péče v rámci integrace handicapovaných lidí, neurologie (chiropraktika), služby psychologa, léčba toxikomanů, farmaceutické poradenství, služby optika, zahradnictví, zahradnické služby, aranžování květin, zhotovování věnců, poskytnutí pomoci se zajištěním zdravotní péče v chudobě, nemoci a při utrpění potřebným dětem a jejich rodinám po celém světě, bez ohledu na jejich rasu, vyznání, národnost nebo etnický původ; (45) manželské a předmanželské poradny, doprovod do společnosti, seznamovací služby, hlídací noční služba, pátrání po nezvěstných osobách, osobní strážce, strážní hlídka, poradenství v oblasti bezpečnosti, otevírání bezpečnostních zámků, monitorování bezpečnostních a poplašných zařízení, pohřby, pohřební služby, kremace, zpopelňování, organizace náboženských setkání, osobní a společenské služby poskytované třetími osobami k uspokojení potřeb jednotlivců, a to: služby doprovodu, podpora při zvládnání úředních výkonů (služby psychické podpory při rozhodování), pomoc při uplatňování práv, oprávněných zájmů a při obstarávání osobních záležitostí (obstarávání nákupů), přátelské návštěvy a pomoc při zajištění chodu domácnosti, poskytování emocionální podpory a pomoci při hospitalizaci, poskytnutí pomoci se zajištěním osobních a sociálních služeb v chudobě, nemoci a při utrpění potřebným dětem a jejich rodinám po celém

světě, bez ohledu na jejich rasu, vyznání, národnost nebo etnický původ.

Třídy výrobků a služeb:

43, 44, 45

- (730) **FIPOX IP s.r.o.**, Starobrněnská 337/8, Brno, Brno-město, 60200, CZ
(740) Mgr. Ing. Hana Holasová, patentová zástupkyně, Křížová 105/4, Brno, Staré Brno, 60300

(210) **O-592243**

(220) 22.03.2024

(320) 22.03.2024

(540)



(593) Obrazová

- (511) (16) tiskoviny a papír, výrobky z papíru, a to upomínkové předměty, polygrafické výrobky, periodické a neperiodické publikace, knihy, časopisy, blahopřání, brožury, kuchařky, fotografie, informační produkty a reklamní materiály na papírových nosičích, plakáty, kalendáře, samolepky, obtisky, papírové a umělohmotné tašky jako upomínkové předměty, papírové obaly všeho druhu, ubrusy a ubrusy papírové, reklamní nebo umělecké nebo ozdobné předměty z papíru, tiskopisy, katalogy, periodika, průvodce, ročenky, papírové informační produkty, krabice lepenkové nebo papírové, tiskoviny, propagační publikace, propagační materiály, papírové podložky pod sklenice, inzertní listy, plakáty, omalovánky, vystřihovánky, potištěné papírenské výrobky, obálky, pohlednice; (21) desky a pouzdra na jídelní listy, čajníky, čistící nástroje, dávkovače mýdla, papírových ručníků a toaletního papíru, dózy na čaj, držáky na svíce a ubrusy, kávovary, kuchyňské náčiní, kbelíky na led, konvice, kořenky, krabice na jídlo a přesnídávku, kroužky na ubrusy, lopatky na pečivo a dorty, mísy polévkové, salátové a na zeleninu, mísy a misky, nádoby kuchyňské, otvíráky na lahve, párátko a stojany na párátko, schránky na pečivo, podnosy, pohárky z papíru nebo umělých hmot, poklopy na sýr, prkénka kuchyňská, papírové tácy, papírové talíře, termosky, utěrky na čištění, zátky, sklo a skleněné zboží - v rámci této třídy, porcelánové a kameninové zboží, a to suvenýry a miniatury, sklenice, číše, skleničky, jídelní, kávové a čajové servisy, mísy, tácy, tácky, talíře, talířky, džbánky, džbány, vázy, vázičky, láhve, sklo surové nebo polo-zpracované jako upomínkové předměty, lahvičky, dárkové předměty ze skla a keramiky, upomínkové předměty a výrobky ze skla, porcelánu, kameniny a plastických hmot, které nejsou zahrnuty v jiných třídách, včetně keramických miniatur, umělecké a upomínkové předměty v rámci této třídy; (29) zpracovaná zelenina, a to cibule konzervovaná, čočka konzervovaná, fazole konzervované, hrách konzervovaný, nakládaná zelenina, zelí kysané červené i bílé, nakládané okurky, zeleninové saláty, rajčatový protlak zeleninové šťávy na vaření, sušená zelenina, vařená zelenina, zelenina v pikantním nálevu, zeleninové polévky, bylinky zahradní konzervované, bramborové lupínky, bramborové vločky, bramborové hranolky, bramborové kaše, bramborové krokety, ovoce mražené, kompotované, konzervované, zavažené, kandované, sušené, jablečná a jiná pyré, kůry ovocné, ovocná dřeví a mražená, džemy, marmeláda, ovoce naložené v alkoholu, ovocné rosoly, ovocné saláty, zázvorový džem, brusinkový kompot, oříšky a arašidy zpracované, arašidové máslo, hrozinky, kakaové máslo, kokos sušený (kokosová moučka), kokosové mléko, datle, fíky, zpracované mandle, olivy konzervované, hummus (pasta z cizrny), konzervované žampiony; (30)

káva, čaj, kakao, cukr, rýže, tapioka, ságo, kávové náhražky, mouka a přípravky z obilnin, chléb, pečivo, cukrovinky, zmrzlina, med, sirup melasový, droždí, prášky do těsta, sůl, hořčice, ocet, nálevy k ochucení, koření, led pro osvěžení, arašidové cukrovinky, aromatické přípravky do potravin, bonbóny, cukroví, mentolové cukroví, cukrovinky, cukrovinky k ozdobení vánočních stromků, čokoláda, čokoládové nápoje, čokoládové nápoje s mlékem, dorty, fondány, cukrovinky, jemné pečivo, karamely, bonbóny, kávové náhražky rostlinného původu, kávové nápoje s mlékem, keksy, koláče s náplní, kreky, kukuřice pražená, listové těsto, lupínky, vločky obilné, makaróny, mandlové cukrovinky, mandlové těsto, marcipán, marinády (chuťové přísady), máslové, tukové těsto, masové paštiky zapečené v těstě, masové pirožky, medovníky, perníky, mentol do cukrovinek, výrobky z kukuřičné, mouky, mušlí, kávové náhražky, kakaové nápoje, omáčka sójová ostrá, oplatky, ovesné vločky, jedlé odzoby na dorty, palačinky, cukrovinky, pečivo jemné, pečivo s masovou náplní, pizzy, popcorn (pražená kukuřice), potraviny z mouky, pralinky, příchutě do nápojů s výjimkou éterických olejů, výrobky z kakaa, výrobky z obilovin, zákusky, koláče, zálivky na ochucení; (32) pivo, ochucené pivo, pšeničné pivo, zázvorové pivo, sladové pivo, pivo saison, pivo bock, pivo a pivovarnické výrobky, černé pivo [pivo z praženého sladů], ječmenné víno (pivo), světlé pivo (svrchně kvašené), porter (silné černé pivo), stout (silné černé pivo), piva z rukodělných pivovarů, pivo s nízkým obsahem alkoholu, root beer (nealkoholické pivo s rostlinnými výtažky); (33) digestiva [likéry a pálenky], povzbuzující pálenky s obsahem bylinných výtažků [homeishu], povzbuzující pálenky ochucené výtažky z japonské švestky [umeshu], ochucené povzbuzující pálenky, lihoviny, lihoviny [nápoje], destilované lihoviny, fermentované lihoviny, shochu [lihoviny], extrakty destilovaných lihovin, lihoviny (alkoholické nápoje), alkoholické nápoje (lihoviny), lihoviny a likéry, aperitivy na bázi lihovin, digestivy [likéry a lihoviny], aperitivy se základem z destilovaných alkoholických lihovin; (35) administrativní zpracování nákupních objednávek, agentury umělecké (obchodní vedení-), dodavatelské služby pro třetí osoby (nákup výrobků a služeb pro jiné podniky), dražby, fotokopírování, informační kanceláře (komerční-), kanceláře dovozní a vývozní, poradenské služby v obchodní činnosti, obchodní reklama (pro třetí osoby-), organizování výstav (komerční nebo reklamní), oceňování obchodních podniků, prodejní automaty (pronájem-), předvádění zboží (prezentace výrobků v komunikačních médiích pro účely maloobchodu), veletrhy (pořádání-) pro obchodní a reklamní účely, vyhledávání sponzorů; (40) pivovarnické služby; (41) agentury (umělecké módní), cvičení (praktické-), dabing, dekorace (pronájem-), divadelní dekorace (pronájem-), divadelní představení, filmová projekce, filmy (půjčování-), fotografování, herny (provozování-), karaoke (poskytování služeb-) (hudební doprovod písní dle výběru zpěváka), knihovny (půjčování knih), konference (organizování a vedení-), kongresy (organizování a vedení-), muzea (provozování-), kaligrafické služby, organizování a vedení seminářů, organizování a vedení sympozií, organizování kulturních nebo vzdělávacích výstav, plánování a organizování večírků, pořádání a řízení pracovních setkání (školení), pořádání soutěží krásy, poskytování on-line elektronických publikací (bez možnosti stažení), pronájem dekorací, pronájem divadelních dekorací, předprodej vstupenek, představení (organizování-) (manažerské služby), představení (výroba divadelních nebo jiných-), překladatelské služby, reportéřské služby, školení, zkoušení, přezkoušení; (43) gastroservis - zásobování restaurací a provozoven potravinářskými výrobky a nápoji, hromadné dodávání hotových jídel, nápojů do restaurací, jídelen, služby spojené s ubytováním, stravováním a občerstvením hostinských činností, restaurace, bary, snack bary, cafeterie, motoresty, hostince, kantýny, závodní jídelny, menzy, rychlé občerstvení, catering, zajištění stravování při společenských akcích a služby spojené s nákupem a obstaráváním potravin, nápojů a občerstvení, pohostinství, příprava jídel, společné stravování, pořádání jídel a nápojů, příprava jídel a nápojů ke spotřebě, zejména steaků a zeleninových a ovocných salátů a pizz, těstovin, poskytování a obstarávání jídel a nápojů, služby zajišťující stravování, automat pro občerstvení, zásobování v rámci této třídy, poskytování gastronomických služeb, příprava jídel a výrobků studené kuchyně, pořádání hostin, provozování pizzerie, bufetu, samoobslužné restaurace, kavárny, vinárny, poradenství v oboru hotelnictví, poradenství v oboru gastronomie.

Třídy výrobků a služeb:

16, 21, 29, 30, 32, 33, 35, 40, 41, 43

- (730) **Matějka Miroslav Ing.**, Sázavská 1790/25, Praha 2, Vinohrady, 12000, CZ

(210) **O-592411**

(220) 28.03.2024

(320) 28.03.2024

(540)

Kulturní centrum Šiška

(592) Slovní

(511) (41) služby v oblasti vzdělávání, zábavy a sportu, pořádání hudebních akcí, pořádání rekreačních akcí, pořádání zábavných show, pořádání [organizace] kulturních aktivit, příprava kulturních aktivit, pořádání seminářů, pořádání přednášek, pořádání vzdělávacích kurzů, školení [pořádání a řízení], pořádání navazujících vzdělávacích seminářů, pořádání a vedení kolokvií, pořádání symposií, pořádání a vedení vzdělávacích konferencí, pořádání a vedení workshopů [školení], vzdělávací a školicí služby, pořádání kongresů pro vzdělávací účely, pořádání a vedení školicích kurzů, pořádání a vedení výukových programů, pořádání expozičních pro vzdělávací účely, příprava a pořádání vzdělávacích akcí, příprava a pořádání vzdělávacích seminářů, pořádání odborných workshopů a výukových kurzů, pořádání a vedení osobních vzdělávacích fór, pořádání konferencí v oblasti odborného vzdělávání, pořádání a vedení expozičních pro školící účely, pořádání a vedení přednášek pro školící účely, pořádání a vedení jednodenních školních kurzů pro dospělé, pořádání her, pořádání zábavných soutěží, organizace soutěží, pořádání setkání, pořádání a vedení konferencí, organizování a pořádání kongresů, vedení kongresů, pořádání a vedení soutěží, pořádání a vedení přednášek, výstavy (pořádání -) pro kulturní účely, organizování konferencí, pořádání výstav pro zábavní účely, pořádání soutěží pro vzdělávací účely, pořádání, pořádání, pořádání, vedení a organizování symposií, pořádání, organizování seminářů, příprava a pořádání sportovních akcí, pořádání sportovních aktivit, pořádání plesů, provozování heren, provozování rekreačních zařízení, služby týkající se provozování rekreačních zařízení, provozování sportovních zařízení, školení, zábava, informace o možnostech zábavy a rekreace, půjčování sportovního nářadí a náčiní a sportovních potřeb, vydávání textů s výjimkou reklamních nebo náborových, provozování tělovýchovných zařízení a zařízení sloužících k regeneraci a rekondici, sportovní a kulturní aktivity, pronájem kulečnických stolů a příslušenství, pronájem sportovních zařízení, provozování dětských heren, heren pro teenagery - stolní fotbal, kino, herní konzole, PC, provozování heren pro dospělé - golfový trenážer, i kulečnick, stolní tenis, provozování cvičebních prostor, provozování pláží, provozování venkovních dětských hřišť; (43) catering (poskytování jídla a nápojů), pronájem jednacích místností, zajišťování a zprostředkování ubytování, hostinská činnost, hotelové služby, provozování hotelů, penzionů, apartmánů, restaurací, barů, bufetů, kaváren, vináren, jídelen, klubů, kempů (ubytování) a poskytování souvisejících služeb (pokojový servis), poskytování přechodného ubytování, pronájem jednacích místností, zásobování (catering), venkovní gril s posezením (restaurace), zprostředkovatelské služby v oblasti cestovního ruchu v rámci této třídy, a to obstarávání poukázek na stravování, zajišťování ubytování, pronájem potřeb pro provoz restauračních zařízení, rychlé občerstvení, cukrárna, provoz stravovacích zařízení, organizační zajištění gastronomických akcí (cateringové služby).

Třídy výrobků a služeb:

41, 43

(730) **Dražební spolek s.r.o.**, Ropkova 51, Litomyšl, Litomyšl-Město, 57001, CZ

(740) Mgr. Aleš Velc, advokát, Toulcovovo nám. 156, Litomyšl, Litomyšl-Město, 57001

(210) **O-592412**

(220) 28.03.2024

(320) 28.03.2024

(540)

Kulturní a kongresové centrum Šiška

(592) Slovní

(511) (41) služby v oblasti vzdělávání, zábavy a sportu, pořádání hudebních akcí, pořádání rekreačních akcí, pořádání zábavných show, pořádání [organizace] kulturních aktivit, příprava kulturních aktivit, pořádání seminářů, pořádání přednášek, pořádání vzdělávacích kurzů, školení [pořádání a řízení], pořádání navazujících vzdělávacích seminářů, pořádání a vedení kolokvií, pořádání symposií, pořádání a vedení vzdělávacích konferencí, pořádání a vedení workshopů [školení], vzdělávací a školicí služby, pořádání kongresů pro vzdělávací účely, pořádání a vedení školicích kurzů, pořádání a vedení výukových programů, pořádání expozičních pro vzdělávací účely, příprava a pořádání vzdělávacích akcí, příprava a pořádání vzdělávacích seminářů, pořádání odborných workshopů a výukových kurzů, pořádání a vedení osobních vzdělávacích fór, pořádání konferencí v oblasti odborného

vzdělávání, pořádání a vedení expozičních pro školící účely, pořádání a vedení přednášek pro školící účely, pořádání a vedení jednodenních školních kurzů pro dospělé, pořádání her, pořádání zábavných soutěží, organizace soutěží, pořádání setkání, pořádání a vedení konferencí, organizování a pořádání kongresů, vedení kongresů, pořádání a vedení soutěží, pořádání a vedení přednášek, výstavy (pořádání -) pro kulturní účely, organizování konferencí, pořádání výstav pro zábavní účely, pořádání soutěží pro vzdělávací účely, pořádání, pořádání, pořádání, vedení a organizování symposií, pořádání, organizování seminářů, příprava a pořádání sportovních akcí, pořádání sportovních aktivit, pořádání plesů, provozování heren, provozování rekreačních zařízení, služby týkající se provozování rekreačních zařízení, provozování sportovních zařízení, školení, zábava, informace o možnostech zábavy a rekreace, půjčování sportovního nářadí a náčiní a sportovních potřeb, vydávání textů s výjimkou reklamních nebo náborových, provozování tělovýchovných zařízení a zařízení sloužících k regeneraci a rekondici, sportovní a kulturní aktivity, pronájem kulečnických stolů a příslušenství, pronájem sportovních zařízení, provozování dětských heren, heren pro teenagery - stolní fotbal, kino, herní konzole, PC, provozování heren pro dospělé - golfový trenážer, i kulečnick, stolní tenis, provozování cvičebních prostor, provozování pláží, provozování venkovních dětských hřišť; (43) catering (poskytování jídla a nápojů), pronájem jednacích místností, zajišťování a zprostředkování ubytování, hostinská činnost, hotelové služby, provozování hotelů, penzionů, apartmánů, restaurací, barů, bufetů, kaváren, vináren, jídelen, klubů, kempů (ubytování) a poskytování souvisejících služeb (pokojový servis), poskytování přechodného ubytování, pronájem jednacích místností, zásobování (catering), venkovní gril s posezením (restaurace), zprostředkovatelské služby v oblasti cestovního ruchu v rámci této třídy, a to obstarávání poukázek na stravování, zajišťování ubytování, pronájem potřeb pro provoz restauračních zařízení, rychlé občerstvení, cukrárna, provoz stravovacích zařízení, organizační zajištění gastronomických akcí (cateringové služby).

Třídy výrobků a služeb:

41, 43

(730) **Dražební spolek s.r.o.**, Ropkova 51, Litomyšl, Litomyšl-Město, 57001, CZ

(740) Mgr. Aleš Velc, advokát, Toulcovovo nám. 156, Litomyšl, Litomyšl-Město, 57001

(210) **O-592413**

(220) 28.03.2024

(320) 28.03.2024

(540)

Kongresové centrum Šiška

(592) Slovní

(511) (41) služby v oblasti vzdělávání, zábavy a sportu, pořádání hudebních akcí, pořádání rekreačních akcí, pořádání zábavných show, pořádání [organizace] kulturních aktivit, příprava kulturních aktivit, pořádání seminářů, pořádání přednášek, pořádání vzdělávacích kurzů, školení [pořádání a řízení], pořádání navazujících vzdělávacích seminářů, pořádání a vedení kolokvií, pořádání symposií, pořádání a vedení vzdělávacích konferencí, pořádání a vedení workshopů [školení], vzdělávací a školicí služby, pořádání kongresů pro vzdělávací účely, pořádání a vedení školicích kurzů, pořádání a vedení výukových programů, pořádání expozičních pro vzdělávací účely, příprava a pořádání vzdělávacích akcí, příprava a pořádání vzdělávacích seminářů, pořádání odborných workshopů a výukových kurzů, pořádání a vedení osobních vzdělávacích fór, pořádání konferencí v oblasti odborného vzdělávání, pořádání a vedení expozičních pro školící účely, pořádání a vedení přednášek pro školící účely, pořádání a vedení jednodenních školních kurzů pro dospělé, pořádání her, pořádání zábavných soutěží, organizace soutěží, pořádání setkání, pořádání a vedení konferencí, organizování a pořádání kongresů, vedení kongresů, pořádání a vedení soutěží, pořádání a vedení přednášek, výstavy (pořádání -) pro kulturní účely, organizování konferencí, pořádání výstav pro zábavní účely, pořádání soutěží pro vzdělávací účely, pořádání, pořádání, pořádání, vedení a organizování symposií, pořádání, organizování seminářů, příprava a pořádání sportovních akcí, pořádání sportovních aktivit, pořádání plesů, provozování heren, provozování rekreačních zařízení, služby týkající se provozování rekreačních zařízení, provozování sportovních zařízení, školení, zábava, informace o možnostech zábavy a rekreace, půjčování sportovního nářadí a náčiní a sportovních potřeb, vydávání textů s výjimkou reklamních nebo náborových, provozování tělovýchovných zařízení a zařízení sloužících k regeneraci a rekondici, sportovní a kulturní aktivity, pronájem kulečnických stolů a příslušenství, pronájem sportovních zařízení, provozování dětských heren,

heren pro teenagery - stolní fotbal, kino, herní konzole, PC, provozování heren pro dospělé - golfový trenážer, i kulečnick, stolní tenis, provozování cvičebních prostor, provozování pláží, provozování venkovních dětských hřišť; (43) catering (poskytování jídla a nápojů), pronájem jednacích místností, zajišťování a zprostředkování ubytování, hostinská činnost, hotelové služby, provozování hotelů, penzionů, apartmánů, restaurací, barů, bufetů, kaváren, vináren, jídelen, klubů, kempů (ubytování) a poskytování souvisejících služeb (pokojový servis), poskytování přechodného ubytování, pronájem jednacích místností, zásobování (catering), venkovní gril s posezením (restaurace), zprostředkovatelské služby v oblasti cestovního ruchu v rámci této třídy, a to obstarávání poukázek na stravování, zajišťování ubytování, pronájem potřeb pro provoz restauračních zařízení, rychlé občerstvení, cukrárna, provoz stravovacích zařízení, organizační zajištění gastronomických akcí (cateringové služby).

Třídy výrobků a služeb:
41, 43

- (730) **Dražební spolek s.r.o.**, Ropkova 51, Litomyšl, Litomyšl-Město, 57001, CZ
(740) Mgr. Aleš Velc, advokát, Touloucovo nám. 156, Litomyšl, Litomyšl-Město, 57001

- (210) **O-592418**
(220) 28.03.2024
(320) 28.03.2024
(540)

VIDEN plus

- (592) Slovní
(511) (35) maloobchod a velkoobchod s potravinami (alkoholické nápoje, nealkoholické nápoje, víno, pivo, mléčné výrobky, cukrovinky, čaje, čokoláda a čokoládové výrobky, oleje a tuky, káva a kávoviny, kakao, koření, cereální výrobky, mlýnské obilné výrobky, pečivo, sladké trvanlivé pečivo), maloobchod s potravinami (alkoholické nápoje, nealkoholické nápoje, cigarety, tiskoviny, víno, pivo, mléčné výrobky, cukrovinky, čaje, čokoláda a čokoládové výrobky, oleje a tuky, káva a kávoviny, kakao, koření, cereální výrobky, mlýnské obilné výrobky, pečivo, sladké trvanlivé pečivo), velkoobchod s drogerií (prací prášky, tekuté prací prášky, prací prostředky, aviváže, saponáty na mytí a na nádobí, úklidové prostředky, dezinfekční prostředky, přípravky do myček nádobí, hygienické vložky, tampony, dětské pleny, mýdla, tekutá mýdla, sprchové gely, šampony, pěny do koupele, tužidla, deodoranty, toaletní papír, ubrousky, kuchyňské utěrky papírové, hygienické kapesníky, hadry a prachovky, houby, gumové rukavice, smetáky, mopy, igelitové pytle, tašky), maloobchod s drogerií (prací prášky, tekuté prací prášky, prací prostředky, aviváže, saponáty na mytí a na nádobí, úklidové prostředky, dezinfekční prostředky, přípravky do myček nádobí, hygienické vložky, tampony, dětské pleny, mýdla, tekutá mýdla, sprchové gely, šampony, pěny do koupele, tužidla, deodoranty, toaletní papír, ubrousky, kuchyňské utěrky papírové, hygienické kapesníky, hadry a prachovky, houby, gumové rukavice, smetáky, mopy, igelitové pytle, tašky), velkoobchod se zařízením pro gastro provozy (kávovary pro profesionální i domácí užití, barová technologie a příslušenství, výrobnyky ledu, lednice, šokové zmrazovače, myčky barové a kuchyňské, konvektomaty a varná technika, chladicí a tepelné vitríny atd.).

Třídy výrobků a služeb:
35

- (730) **VIDEN plus a.s.**, Lipovská 633/102, Jeseník, 79001, CZ
(740) Mgr. Aleš Velc, advokát, Touloucovo nám. 156, Litomyšl, Litomyšl-Město, 57001

- (210) **O-593079**
(220) 29.04.2024
(320) 29.04.2024
(540)



- (593) Obrazová
(511) (35) šíření reklamních materiálů, vyhledávání sponzorů; (36) organizování peněžních sbírek; (41) divadelní představení, filmové projekce, hudební produkce, kulturní, vzdělávací nebo zábavní služby poskytované galeriemi, pořádání sportovních soutěží.
Třídy výrobků a služeb:
35, 36, 41
(591) Barevná
(730) **JČ Leščínský s.r.o.**, Ondříčkova 519, Sokolov, 35601, CZ
(740) Mgr. Erika Duchanová, Výškovická 428/159, Ostrava, Výškovice, 70030

- (210) **O-593425**
(220) 14.05.2024
(320) 14.05.2024
(540)



- (593) Obrazová
(511) (6) obecné kovy a jejich slitiny, jako surový materiál nebo polotovary, kovové stavební materiály, kovové dveřní systémy, dveře (kovové), kovové dveřní kliky, dveřní kování, dveřní a okenní záržky (kovové), kovové stavěče dveří, kovové dveřní rámy a dveřní uzávěry, s výjimkou elektrických, dveřní záržky a zástrčky, klepadla na dveře, vše z kovu, panty (kovové), otevírače dveří s výjimkou elektrických, výplně dveří kovové, prahy dveřní kovové, kovové stavební materiály přenosné, kovové kabely a dráty neelektrické, kovové potřeby zámečnické a klempířské zařazené v této třídě kovové šatní věšáky, kovový držák hadic od vysavače, madla (kovová), nábytkové kování (kovové), kovové držáky, kovový adaptér na výsuvné doplňky, kovové vložky zámek, kovové klíče, okenní kování, bezpečnostní kování, interiérové kování, zámky (kovové), zejména visací a zadlabací, s výjimkou elektrických, poštovní schránky (kovové), schránky (bezpečnostní), příruční pokladničky (kovové), schránky na klíče (kovové), domovní čísla (kovová), bezpečnostní řetězy (kovové), čísla a písmena z obecných kovů, s výjimkou tiskařského písma, kroužky na klíče z obecných kovů, závěsy (kovové), zámky pro brašny a tašky (kovové), kontejnerové zámky (kovové), dráty na antény (jiné než elektrické), dráty železné, dráty z obecných kovů, spojky a příchytky kovové pro kabely a roury, železářské zboží, a to panely, desky, pláty, fólie, plechy, trubky, roury, potrubí, lišty, latě, sloupy, trámy, traverzy, příčky, překlady, tyče, výztuhy, výplně, dráty, pletiva, řetězy, háky, háčky, skoby, hřebíky, šrouby a milice, nýty, kroužky, kovové konstrukce stavební, včetně přenosných, formy na lisování plastů (kovové), alpaka (nové stříbro), bronz, cín, ferochrom (slitina železa a

chromu), feromolybden, ferosilicium, ferotitan, ferowolfram, hafnium (kov), germanium, glucinium, hořík (magnesium), chrom, indium, kadmium, kobalt (surovina), limonit (železná ruda), měď, mosaz, nikl, niklová mosaz, niob, ocel, olovo, rudy kovové, rudy železné, tantal, titan, vanad, wolfram, zinek, zirkonium, železo, stavební kování, vložky kovové, podlahy a podlahové hmoty kovové, kovové dlažby, dláždění, dlaždice, obklady, obkladačky, obložení stěn a zdí, podlahové vlasy, lišty a rohy pro lemování podlah, vše z kovu, klenby, kovové krovy, střešní krytiny (kovové), stropní desky (kovové), kovové konstrukce pro bazény, kovové konstrukce pro skleníky, kovové okenní rámy, kovová křídlová okna (vyhlídky), okenice (kovové), markýzy (kovové), okapní žlaby (kovové), okapové roury (kovové), okapy - žlaby (kovové), rolety vnější (kovové), vnější i vnitřní žaluzie (kovové), balicí fólie (kovové), barely (kovové), bedny (kovové), domovní zvonky, s výjimkou elektrických, dopravní značky (kovové), s výjimkou světelných a mechanických, držadla (kovová), kladky (kovové), jiné než pro stroje, kolečka pro nábytek (kovová), kování pro nábytek (kovové), kovové barely, kovové nádoby na skladování a přepravu, kovové nádoby na stlačený plyn nebo zkapalněný vzduch, krabice z obecných kovů, lešení (kovová), mříže kovové, pouzdra z obecných kovů, schodiště kovová, schodišťové stupně (kovové), silniční svodidla (kovová), sochy a sošky z obecných kovů, tyče pro kovové zábradlí, vrata (kovová), zábradlí (kovová), jako části schodišť, žebříky (kovové), pokladny bezpečnostní; (12) dopravní prostředky, zejména drážní a kolejová vozidla, komponenty pro drážní vozidla v rámci této třídy, dveře dopravních prostředků (dveřní systémy) – nikoliv elektronické, vozidla, dopravní prostředky pozemní, automobily, osobní automobily, sportovní auta, nákladní auta, náhradní díly a doplňky v rámci této třídy, automobilové podvozky, automobilové řetězy, automobilové střechy, kapoty, karosérie automobilů, automobilové pneumatiky, bezpečnostní pásy pro sedadla vozidel, přívěsné vozíky, brzdy vozidel, brzdová obložení pro vozidla, brzdové čelisti pro vozidla, brzdové lamely pro vozidla, čelní ochranná skla, ložiskové čepy, hnací mechanismy pro pozemní vozidla, hnací motory pro pozemní vozidla, hnací hřídele pro pozemní vozidla, hnací řetězy pro pozemní vozidla, houkačky pro vozidla, hroty a hřeby do pneumatik, hřídele převodové pro pozemní vozidla, hydraulické obvody pro vozidla, kapoty (víka) na automobilové motory, kola dopravních prostředků, kryty na automobilová kola, náboje kol vozidel, hydraulické měniče a konvertory točivého momentu pro motorová vozidla, mopedy, motocykly, elektrické motory pro pozemní vozidla, nákladní, dodávková vozidla, nápravy vozidel, nárazníky pro vozidla, obytné přívěsy automobilové, okna pro vozidla, opěrky hlavy na sedadla vozidel, opravářské nářadí na opravu pneumatik, ozubení, převody a soukolí pozemních vozidel, paprsky (dráty) kol vozidel, pásy na protektorování pneumatik, pérování (tlumiče) automobilů, pláště pneumatik, pneumatiky, polštáře vzduchové nafukovací (bezpečnostní zařízení pro automobily), poplašná zabezpečovací zařízení pro vozidla, potahy na sedadla vozidel, pohonné mechanismy pozemních vozidel, železniční spřahadla (spojky), tryskové motory a turbíny pozemních vozidel, protišloňovací zařízení (pomůcky) do vozidel, protišmyková zařízení na pneumatiky vozidel, protišmykové řetězy, pružiny vozidel, převodové (rychlostní) skříně pro vozidla, tažná zařízení pro vozidla, výstroj vozidel (pumpy), ráfky kol vozidel, sedadla pro vozidla, signalizační zařízení automobilů pro jízdu vzad, stěrače skla, sklopné zadní desky, víka (zvedací) jako součásti pozemních vozidel, spojovací tyče (táhla) pro pozemní vozidla, stupačky vozidel, tlumicí pružiny pro vozidla, tlumič kmitů (závěsný) pro vozidla, torzní tyče pro vozidla, ukazatele směru vozidel, uzávěry palivových nádrží vozidel, ventily pneumatik vozidel, víka pro palivové nádrže vozidel, volanty vozidel, volnoběžky pozemních vozidel, čalounění vozidel, výstražné systémy (alarmy) pro jednostopá vozidla, lepicí gumové záplaty na opravu duší, zpětná zrcátka; (37) servis, opravy a instalační služby dopravních prostředků a zařízení, zejména drážních a kolejových vozidel a příslušenství, servis, opravy a instalační služby dveřních systémů, servis dopravních zařízení, opravy karosérií, antikoroziní nátěry vozidel, antikoroziní úprava, čištění automobilů, leštění, politura automobilů, mazání automobilů, mytí automobilů, opravy automobilů, autoopravní, autoservis, údržba a oprava automobilů, pneumatiky (opravy vulkanizací), protektorování pneumatik, opravy pneumatik, provozování čerpacích stanic, opravy, úpravy a údržba silničních vozidel, stavebnictví, stavba domů na klíč, opravy, instalační služby, práce omítkařské a sádrovací, služby ve stavebnictví, provádění investořských staveb, stavebních prací, pronájem stavebních strojů, technologických a provozních zařízení, montáž technologických zařízení a ocelových konstrukcí, natěračské práce, provádění staveb, jejich změn a ostraňování, služby ve stavebnictví, montáž a údržba konstrukcí, montáž lešení, stavební práce, rekonstrukce, opravy a servisní služby ve stavebnictví, demolice budov, dozor nad stavbami, izolování staveb, mandlování, údržba kožešin, nýtování, opravy nožů, povrchová těžba,

provádění povrchových úprav budov, rekonstrukce fasád, konzultační servis a poradenství ve stavebnictví, provádění zateplování fasád a střech, spárování a rekonstrukce spár panelových objektů, montáž skládaných a sendvičových obvodových plášťů zateplených i nezateplených, opravy a izolování okenních spár, klempířské práce, zednické práce, kompletace a instalace oken a dveří včetně zárubní a okenních rámu, vrat všech typů, zimních zahrad, zasklených lodžii, prosklených fasád a jiných kovových a nekovových konstrukcí, zprostředkování výše uvedených činností v této třídě, pokrývačské služby, montáž vestavěného nábytku a zařízení budov, stavební úprava kovových a nekovových materiálů, přestavba objektů, montáž přístrojového vybavení domů, stavba garáží, likvidace budov výbušninami, odstřely ve stavebnictví, údržba vozidel, úklidové služby, asfaltování, stavba a údržba ropovodů, restaurování nábytku, vulkanizování pneumatik, pronájem bagrů a rypadel, opravy pump a čerpadel, stavební informace, vrtání studní, tapetování, hornictví, instalace a opravy výtahů, zednické služby, žehlení, instalace zavlažovacích zařízení.

Třídy výrobků a služeb:

6, 12, 37

(591) Barevná

(730) **ELMESY s.r.o.**, Vídeňská 202/110, Brno, Přízřenice, 61900, CZ

(740) **DANĚK & PARTNERS** Advokátní a patentová kancelář, Ing. Dr. Vilém Daněk Ph.D. LL.M., patentový zástupce, Vinohradská 403/17, Praha 2, Vinohrady, 12000

(210) **O-593524**

(220) 20.05.2024

(320) 20.05.2024

(540)

KRIVÁNKY

(592) Slovní

(511) (30) trvanlivé a polotrvanlivé pečivo, jemné pečivo, jemné pečárenské výrobky, oplatky, oplatky s náplní, oplatky obvodově máčené, polomáčené a celomáčené oplatky, sušenky, keksy, biskvity, perníky, cereální tyčinky, cereální tyčinky s vysokým obsahem proteinů, müsli, ovesné potraviny, arašidové cukrovinky, mandlové cukrovinky, plněné koláče, cukrářské výrobky, cukrovinky, čokoláda, bonbóny, pralinky, obilné chuťovky, rýžové chuťovky, suchary, trubičky (sladké pečivo), dortíky, zákusky, koláče, moučné potraviny, čokoládové pěny, pěnové zákusky, jedlý papír, jedlý rýžový papír, slané pečivo (krekry), ovocné želé (cukrovinky), čokoládové pomazánky, čokoládovo-oriškové pomazánky, cukrovinky na zdobení vánočních stromků, fondán, cukrářské polevy, výše uvedené výrobky ve třídě 30 tohoto seznamu se sníženým obsahem tuku, cukru, bez laktózy, celozrně, raw a/nebo paleo; (35) maloobchodní a velkoobchodní služby s výrobky výše uvedenými ve třídě 30 tohoto seznamu, zprostředkování obchodu s výrobky výše uvedenými ve třídě 30 tohoto seznamu.

Třídy výrobků a služeb:

30, 35

(730) **Pečivárna Lipt. Hrádok, s.r.o.**, Liptovská Porúbka 347, Liptovský Hrádok, SK

(740) Mgr. Jiří Macek, Sázavská 751/16, Praha 2, Vinohrady, 12000

(210) **O-593525**

(220) 20.05.2024

(320) 20.05.2024

(540)

LESANKY

(592) Slovní

(511) (30) trvanlivé a polotrvanlivé pečivo, jemné pečivo, jemné pečárenské výrobky, oplatky, oplatky s náplní, oplatky obvodově máčené, polomáčené a celomáčené oplatky, sušenky, keksy, biskvity, perníky, cereální tyčinky, cereální tyčinky s vysokým obsahem proteinů, müsli, ovesné potraviny, arašidové cukrovinky, mandlové cukrovinky, plněné koláče, cukrářské výrobky, cukrovinky, čokoláda, bonbóny, pralinky, obilné chuťovky, rýžové chuťovky, suchary, trubičky (sladké pečivo), dortíky, zákusky, koláče, moučné potraviny, čokoládové pěny, pěnové zákusky, jedlý papír, jedlý rýžový papír, slané pečivo (krekry), ovocné želé (cukrovinky), čokoládové pomazánky, čokoládovo-oriškové pomazánky, cukrovinky na zdobení vánočních stromků, fondán, cukrářské polevy, výše uvedené výrobky ve třídě 30 tohoto seznamu se sníženým obsahem tuku, cukru, bez laktózy, celozrně, raw a/nebo paleo; (35) maloobchodní a velkoobchodní služby s výrobky výše uvedenými ve třídě 30 tohoto seznamu, zprostředkování obchodu s výrobky výše uvedenými ve třídě 30 tohoto seznamu.

Třídy výrobků a služeb:

30, 35

(730) **Pečivárne Lipt. Hrádok, s.r.o.**, Liptovská Porúbka 347, Liptovský Hrádok, SK
(740) Mgr. Jiří Macek, Sázavská 751/16, Praha 2, Vinohrady, 12000

(210) **O-593731**

(220) 28.05.2024
(320) 28.05.2024
(540)



(593) Obrazová

(511) (30) trvanlivé a polotrvanlivé pečivo, jemné pečivo, jemné pečárenské výrobky, oplatky, oplatky s náplní, oplatky obvodově máčené, polomáčené a celomáčené oplatky, sušenky, keksy, biskvity, perníky, cereální tyčinky, cereální tyčinky s vysokým obsahem proteinů, müsli, ovesné potraviny, arašidové cukrovinky, mandlové cukrovinky, plněné koláče, cukrářské výrobky, cukrovinky, čokoláda, bonbóny, pralinky, obilné chuťovky, rýžové chuťovky, suchary, trubičky (sladké pečivo), dortíky, zákusky, koláče, moučné potraviny, čokoládové pěny, pěnové zákusky, jedlý papír, jedlý rýžový papír, slané pečivo (krekry), ovocné želé (cukrovinky), čokoládové pomazánky, čokoládovo-oreškové pomazánky, cukrovinky na zdobení vánočních stromků, fondán, cukrářské polevy, výše uvedené výrobky ve třídě 30 tohoto seznamu se sníženým obsahem tuku, cukru, bez laktózy, celozrné, raw a/nebo paleo; (35) maloobchodní a velkoobchodní služby s výrobky výše uvedenými ve třídě 30 tohoto seznamu, zprostředkování obchodu s výrobky výše uvedenými ve třídě 30 tohoto seznamu.

Třídy výrobků a služeb:

30, 35

(591) Barevná

(730) **Pečivárne Lipt. Hrádok, s.r.o.**, Liptovská Porúbka 347, Liptovský Hrádok, SK
(740) Mgr. Jiří Macek, Sázavská 751/16, Praha 2, Vinohrady, 12000

(210) **O-593732**

(220) 28.05.2024
(320) 28.05.2024
(540)



(593) Obrazová

(511) (30) trvanlivé a polotrvanlivé pečivo, jemné pečivo, jemné pečárenské výrobky, oplatky, oplatky s náplní, oplatky obvodově máčené, polomáčené a celomáčené oplatky, sušenky, keksy, biskvity, perníky, cereální tyčinky, cereální tyčinky s vysokým obsahem proteinů, müsli, ovesné potraviny, arašidové cukrovinky, mandlové cukrovinky, plněné koláče, cukrářské výrobky, cukrovinky, čokoláda, bonbóny, pralinky, obilné chuťovky, rýžové chuťovky, suchary, trubičky (sladké pečivo), dortíky, zákusky, koláče, moučné potraviny, čokoládové pěny, pěnové zákusky, jedlý papír, jedlý rýžový papír, slané pečivo (krekry), ovocné želé (cukrovinky), čokoládové pomazánky, čokoládovo-oreškové pomazánky, cukrovinky na zdobení vánočních stromků, fondán, cukrářské polevy, výše uvedené výrobky ve třídě 30 tohoto seznamu se sníženým obsahem tuku, cukru, bez laktózy, celozrné, raw a/nebo paleo; (35) maloobchodní a velkoobchodní služby s výrobky výše uvedenými ve třídě 30 tohoto seznamu, zprostředkování obchodu s výrobky výše uvedenými ve třídě 30 tohoto seznamu.

Třídy výrobků a služeb:

30, 35

(591) Barevná

(730) **Pečivárne Lipt. Hrádok, s.r.o.**, Liptovská Porúbka 347, Liptovský Hrádok, SK
(740) Mgr. Jiří Macek, Sázavská 751/16, Praha 2, Vinohrady, 12000

(210) **O-593784**

(220) 29.05.2024
(320) 29.05.2024
(540)



(593) Obrazová

(511) (21) sochy, figurky, plakety a umělecké předměty vyrobené z materiálů jako

porcelán, terakota nebo sklo, zahrnuté v této třídě, hrnky, sklenice, nádoby na pití; (25) oděvy, trička, trička s potiskem, trička s dlouhým rukávem, pokrývky hlavy, čepice, kloboučky, klobouky, kšilty (pokrývky hlavy), šátky (oděvy); (28) herní přístroje a zařízení pro zábavní parky a hřiště, atrakce (zařízení) v tematických a zábavních parcích; (41) zábavní parky (služby), provozování zábavních parků, služby tematických zábavních parků, organizování zábavních akcí, organizování zábavních soutěží, organizace zábavních aktivit, rezervace vstupenek na zábavní akce, zábavní služby poskytované pro děti, předprodej vstupenek na zábavní akce (služby), informační služby o vstupenkách na zábavní akce, poskytování atrakcí pro návštěvníky pro zábavní účely, služby on-line předprodeje vstupenek pro zábavní účely, organizování a pořádání výstav k zábavním účelům, pořádání (organizace) kulturních aktivit, pořádání výstav ke kulturním nebo vzdělávacím účelům.

Třídy výrobků a služeb:

21, 25, 28, 41

- (591) Barevná
(730) **Jirka Filip**, Radlická 2343/48, Praha 5, Smíchov, 15000, CZ
(740) JUDr. Jan Bárta, advokát, Kaprova 42/14, Praha 1, Staré Město, 11000

(210) **O-593785**

(220) 29.05.2024
(320) 29.05.2024
(540)



(593) Obrazová

(511) (21) sochy, figurky, plakety a umělecké předměty vyrobené z materiálů jako porcelán, terakota nebo sklo, zahrnuté v této třídě, hrnky, sklenice, nádoby na pití; (25) oděvy, trička, trička s potiskem, trička s dlouhým rukávem, pokrývky hlavy, čepice, kloboučky, klobouky, kšilty (pokrývky hlavy), šátky (oděvy); (28) herní přístroje a zařízení pro zábavní parky a hřiště, atrakce (zařízení) v tematických a zábavních parcích; (41) zábavní parky (služby), provozování zábavních parků, služby tematických zábavních parků, organizování zábavních akcí, organizování zábavních soutěží, organizace zábavních aktivit, rezervace vstupenek na zábavní akce, zábavní služby poskytované pro děti, předprodej vstupenek na zábavní akce (služby), informační služby o vstupenkách na zábavní akce, poskytování atrakcí pro návštěvníky pro zábavní účely, služby on-line předprodeje vstupenek pro zábavní účely, organizování a pořádání výstav k zábavním účelům, pořádání (organizace) kulturních aktivit, pořádání výstav ke kulturním nebo vzdělávacím účelům.

Třídy výrobků a služeb:

21, 25, 28, 41

- (591) Barevná
(730) **Jirka Filip**, Radlická 2343/48, Praha 5, Smíchov, 15000, CZ
(740) JUDr. Jan Bárta, advokát, Kaprova 42/14, Praha 1, Staré Město, 11000

(210) **O-593859**

(220) 31.05.2024
(320) 31.05.2024
(540)

Floweil

(592) Slovní

(511) (9) vědecké a laboratorní přístroje na úpravu elektrickým proudem, vědecké výzkumné a laboratorní přístroje, přístroje pro vyučování a simulátory, přístroje, nástroje a kabely pro oblast elektřiny, informační technologie a audiovizuální, multimediální a fotografické přístroje, optické přístroje, zvětšovače a korektory, přístroje na měření, přístroje kontrolující teplotu, zařízení na kontrolu výšky, přístroje na kontrolu uzemnění, přístroje na kontrolu rychlosti, zařízení na kontrolu energie, přístroje na kontrolu teploty, přístroje na kontrolu netěsností, přístroje na kontrolu požárů, přístroje na kontrolu kalibrace, přístroje pro kontrolu sítí, zařízení na

kontrolu pravopisu, čidla pro kontrolu rotace, elektronické přístroje na kontrolu, zařízení pro kontrolu vstupu, software pro kontrolu obsahu, software pro rodičovskou kontrolu, elektrické přístroje na kontrolu procesů, automatická zařízení na kontrolu přístupu, automatické jednotky na kontrolu přístupu, elektrické systémy na kontrolu přístupu, automatické systémy na kontrolu přístupu, elektronická zařízení na kontrolu pravopisu, elektronické přístroje na kontrolu časoměry, zařízení na kontrolu přístupu (elektrická), počítačový software pro kontrolu času, přístroje na kontrolu elektrického vedení, elektronická zařízení na kontrolu procesů, software pro kontrolu životního prostředí, panely na kontrolu elektrického proudu, biometrické systémy pro kontrolu přístupu, zařízení na kontrolu statické elektřiny, testovací přístroje na kontrolu elektronických zařízení, testovací přístroje na kontrolu optických zařízení, přístroje na testování a kontrolu kvality, přístroje a zařízení na kontrolu elektřiny, přístroje pro kontrolu spotřeby elektrické energie, karty na kontrolu přístupu (kódované nebo magnetické), automatické přístroje a zařízení na kontrolu přístupu, zařízení a přístroje na kontrolu vzdušné dopravy, elektrické přístroje a zařízení na kontrolu přístupu, přístroje a nástroje pro kontrolu rychlosti vozidel, počítačové aplikace pro kontrolu automatického řízení vozidel, počítačový software pro zvukovou kontrolu počítače a jeho provoz, počítačový software pro kontrolu a řízení přístupových aplikací serverů, zařízení na kontrolu rychlosti pro vozidla, přístroje na kontrolu rychlosti pro vozidla, zrcadla pro kontrolu práce, zařízení na kontrolu frankování, přístroje na kontrolu frankování, přístroje na kontrolu kotlů, přístroje pro výuku, audiovizuální zařízení pro výuku, simulátory pro výuku řízení vozidel, zařízení a nástroje na výuku, audiovizuální přístroje a zařízení na výuku, vědecké sady pro děti v podobě přístrojů a zařízení na výuku, zesilovače zvuku, nosiče zvuku, zvukové procesory, zvukové časovače, zvukové karty, zvukové disky, zvukové samplery, zvukové knihy, zvukové zápisy, zvukové klávesy, zvukové projekory, zvukové záznamy, zvukové pásky, zvukové kazety, zvuková rozhraní, zvukoměry, sonometry, měřiče hladiny zvuku, zvuková poplašná zařízení, zvukové plošné spoje, procesory prostorového zvuku, přístroje na reprodukci zvuku, přístroje pro přenos zvuku, zařízení pro přenos zvuku, jednotky na vysílání zvuku, akustické trubice na zvukovody, hovorové trubky a zvukovody, elektrické zesilovače na zvukové signály, přístroje k potlačování zvukového šumu, bezdrátové elektronické pořadníky se zvukovou signalizací, rádiové monitory pro reprodukci zvuku a signálů, přístroje na vytváření zvuku, přístroje pro reprodukci zvuku, centrální procesorové jednotky pro zpracování informací, dat, zvuku nebo obrazu, přístroje se zvukovými efekty, přenosná zařízení k nahrávání zvuku, přenosné přístroje na reprodukci zvuku, elektrické a elektronické prvky, elektrické obvody a deskové obvody, digitální zvukové procesory, měřiči, detekční, monitorovací a kontrolní zařízení, senzory, detektory a monitorovací nástroje, aplikační software, software, kódovací software, software videoher, kompilační software, komunikační software, vzdělávací software, dekódovací software, bezpečnostní software, mediální software, multimediální software, asistenční software, adaptivní software, zábavní software, editační software, interaktivní software, integrovaný software, počítačový software, interaktivní počítačový software, počítačový telefonní software, software pro telekomunikace, software na hry, nahraný počítačový software, počítačový software (nahraný), software na zpracování dat, software pro počítačové hry, počítačový software pro televizi, software pro chytré telefony, software pro zásuvné moduly, software pro řízení kasina, počítačový software ke stažení, software pro tabletové počítače, software pro mobilní telefony, počítačový software pro mobilní telefony, počítačové programy (software ke stažení), systémový software a firmware a software a firmware pro systémovou podporu, software pro virtuální a rozšířenou realitu, software pro webové aplikace a servery, software a aplikace pro mobilní zařízení, obsah s možností stažení a nahraný obsah, software pro virtuální realitu, software s rozšířenou realitou, herní software pro virtuální realitu, software virtuální reality pro simulaci, software virtuální reality pro vzdělávání, software virtuální reality pro telekomunikace, software pro rozšířenou realitu pro simulaci, software pro hry v rozšířené realitě, software pro rozšířenou realitu pro účely vzdělávání, software s rozšířenou realitou k vytváření map, software pro virtuální realitu používaný při lékařské výuce, aplikační software k použití ve virtuálních světech, ke stažení, software s rozšířenou realitou k použití v mobilních zařízeních, sázkový software, bankovní software, server-side software, software pro servery, software cloudového serveru, software pro komunikační servery, počítačový software na vyhledávání, software pro proxy servery, software pro tiskové servery, software pro souborové servery, software pro databázové servery, software pro aplikační servery, software pro virtuální servery, software pro servery médií, software pro správu extranetu, software pro správu intranetu, software na simulaci aplikací, software pro správu obsahu, software pro webové servery, software pro webové aplikace,

software pro streaming médií, software pro monitorování cloudové sítě, počítačový software pro elektronické vývěsky, počítačový software pro cloud computing, software pro elektronické obchodování a platby, počítačový software na simulaci automatizované komunikace, software pro poskytovatele digitálních řešení [DSP], operační software serverů pro přístup k síti, software pro vkládání on-line reklamy na webovou stránku, počítačový software, který umožňuje poskytování informací prostřednictvím internetu, počítačový software, který umožňuje poskytování elektronických médií prostřednictvím internetu, počítačový software, který umožňuje poskytování informací prostřednictvím komunikačních sítí, počítačový software, který umožňuje poskytování elektronických médií prostřednictvím komunikačních sítí, cartridge na počítačové hry [software], cartridge (software) používané s počítači, magnetické nosiče dat s nahrávaným softwarem, optické nosiče dat s nahrávaným softwarem, nosiče dat na počítače s nahrávaným softwarem, schránky pro ukládání disků s počítačovým softwarem, počítačový hardware, ethernetový hardware, monitory [počítačový hardware], monitory (počítačový hardware), hardware počítačové paměti, mikročipy [počítačový hardware], USB hardware [hardware univerzálních sériových sběrnic], hardware na datové komunikace, komunikační servery (počítačový hardware), počítače a počítačový hardware, počítačový hardware pro telekomunikace, hardware pro virtuální realitu, hardware VPN (virtuální privátní sítě), hardware velkoplošných počítačových sítí (WAN), počítačový hardware pro rozšířenou realitu, montované regály na počítačový hardware, vyrovnávací paměťová zařízení [počítačový hardware], montované regály na telekomunikační hardware, počítačový hardware pro ovládání osvětlení, hardware serverů pro přístup k síti, hardware pro LAN (místní počítačovou síť), počítačový hardware pro připojení k sítím, počítačový hardware pro sledování chování řidičů, hardware pro elektronické jízdní asistenční systémy, počítačový hardware pro počítačem ovládané softwarové inženýrství, počítačový hardware pro zpracování údajů o poloze, počítačový hardware pro přenos údajů o poloze, počítačový hardware pro sestavování údajů o poloze, počítačový hardware pro shromažďování údajů o poloze, počítačový hardware pro hry a hazardní hry, magnetická média, optická záznamová média, magnetická datová média, elektronická paměťová média, digitální paměťová média, digitální nahrávací média, elektronická magnetická záznamová média, paměťová zařízení a média, prázdná analogová záznamová média, prázdná analogová paměťová média, média s možností stažení, prázdná magnetická paměťová média, fotosenzitivní média (filmy, exponované), fotografická média (exponované filmy), mediální a publikační software, teplotní čidla pro chladicí média, vzdělávací média s možností stažení, druhy písma uložené na magnetická média, adaptéry pro propojení zařízení pro přehrávání mediálního obsahu, počítačový aplikační software pro streaming audiovizuálního mediálního obsahu prostřednictvím internetu, zařízení pro streamování mediálního obsahu v rámci lokální bezdrátové sítě; (41) poskytování prostor pro výuku, služby škol pro výuku jazyků, služby vzdělávacích akademií pro výuku jazyků, služby škol pro výuku technického kreslení, vzdělávací služby pro výuku ručního psaní, vzdělávací služby pro výuku psaní na klávesnici, pronájem nahrávaných magnetických videopásek pro výuku jazyků, pronájem desek nebo nahrávaných magnetických audio pásek pro výuku jazyků, příprava a vedení cvičení pro hudební výuku a programy, poskytování vzdělání, služby odborného vzdělání, poskytování školení a vzdělání, služby pro posuzování vzdělání, akreditace [certifikace] dosaženého vzdělání, poradenství v oblasti vzdělání, služby v oblasti základního vzdělání, vzdělání v oblasti pohybové připravenosti, pořádání výstav pro účely vzdělání, poskytování informací týkajících se vzdělání, organizování výstav vztahujících se ke kultuře nebo vzdělání, informace týkající se vzdělání poskytované online z počítačové databáze anebo z internetu, dálkové vzdělávání, středoškolské vzdělávání, jazykové vzdělávání, vzdělávání dospělých, předškolní vzdělávání, školní vzdělávání, akademie [vzdělávání], akademie (vzdělávání), vyučování, vzdělávání, pokročilé vzdělávání, další vzdělávání, trvalé vzdělávání, služby univerzitního vzdělávání, organizování zkoušek (vzdělávání), služby klubového vzdělávání, vzdělávání pro průmysl, konzultace ohledně vzdělávání, vzdělávání a výuka, budování týmů (vzdělávání), individuální výuka [vzdělávání], služby obchodního vzdělávání, informace o vzdělávání, vzdělávání (informace o -), školení a vzdělávání, odborné vzdělávání pro mládež, průzkum v oblasti vzdělávání, vzdělávání v oblasti počítačů, školení v oblasti vzdělávání, lékařské vzdělávání a výuka, vzdělávání na internátních školách, korespondenční kurzy, dálkové vzdělávání, programy her (zábava, vzdělávání), vzdělávání poskytované prostřednictvím televize, vysokoškolské služby technického vzdělávání, symposia zaměřená na vzdělávání, služby poskytované školami [vzdělávání], lingvistické vzdělávání a školení, odborné vzdělávání a školení, poradenství v oblasti

obchodního vzdělávání, průzkumy zaměřené na otázky vzdělávání, organizování symposií zaměřených na vzdělávání, organizování seminářů zaměřených na vzdělávání, letní tábory (zábava a vzdělávání), organizování setkání v oboru vzdělávání, pořádání a vedení workshopů (vzdělávání), služby v oblasti sportovního vzdělávání, vzdělávání v oblasti zpracování dat, plánování přednášek za účelem vzdělávání, služby v oblasti technického vzdělávání, odborné vzdělávání v oboru mechaniky, poradenské služby v oblasti vzdělávání, plánování konferencí za účelem vzdělávání, odborné vzdělávání v oblasti sebeobrany, plánování seminářů za účelem vzdělávání, zkoušení, testování (v oblasti vzdělávání), služby v oblasti náboženského vzdělávání, služby v oblasti vyššího vzdělávání, vzdělávací služby pro řídicí pracovníky, vzdělávání vztahující se ke zdraví, předávání know-how [odborné vzdělávání], vydávání ocenění v oblasti vzdělávání, telefonické informační služby v oblasti vzdělávání, odborné konzultace vztahující se ke vzdělávání, pořádání konferencí v oblasti odborného vzdělávání, vzdělávání na univerzitách a vysokých školách, služby vzdělávání dospělých v oblasti práva, odborné vzdělávání v oblasti první pomoci, služby vzdělávání v oblasti prevence oslepnutí, organizování konferencí vztahujících se ke vzdělávání, služby vzdělávání dospělých v oblasti farmacie, poskytování vzdělávání ve vztahu ke zdraví, vydávání tiskovin vztahujících se ke vzdělávání, služby vzdělávání dospělých v oblasti medicíny, služby vzdělávání dospělých v oblasti managementu, vzdělávání vztahující se ke zpracování dat, poradenství v oblasti volby povolání (vzdělávání), služby vzdělávání dospělých v oblasti bankovníctví, služby vzdělávání dospělých v oblasti obchodu, informace vztahující se ke sportovnímu vzdělávání, odborné vzdělávání v oblasti osobní bezpečnosti, služby mateřské školy (vzdělávání nebo zábava), služby vzdělávání dospělých v oblasti auditů, služby vzdělávání dospělých v oblasti financí, on-line zkoušky v oblasti vzdělávání, poskytování informací o on-line vzdělávání, služby dálkového vzdělávání poskytované on-line, vzdělávací služby ve formě personalizovaného vzdělávání, pronájem audiopásek za účelem jazykového vzdělávání, organizace dálkového vzdělávání na středoškolské úrovni, organizace dálkového vzdělávání na vysokoškolské úrovni, konzultační služby vztahující se k inženýrskému vzdělávání, konzultační služby vztahující se k obchodnímu vzdělávání, odborné vzdělávání v oblasti ochrany osobního majetku, vzdělávací služby poskytované institucemi pro vyšší vzdělávání, zábava, audio zábava, filmová zábava, zábava, pobavení, rozhlasová zábava, televizní zábava, divadelní zábava, hudební zábava, plánování večírků [zábava], prázdninové tábory (zábava), zábava formou koncertů, předprodej vstupenek (zábava), představení hypnotizérů (zábava), zábava prostřednictvím telefonu, služby fanklubů (zábava), hudební skupiny (zábava), noční kluby (zábava), úniková místnost [zábava], zábava pro hosty, zábava poskytovaná videotextovými systémy, zábava pro firemní hosty, zábava prostřednictvím divadelních produkcí, zábava poskytovaná prostřednictvím internetu, zábava formou putovních představení, on-line interaktivní zábava, zábava týkající se ochutnávek vín, zábava ve formě gymnastických vystoupení, zábava ve formě světelných show, zábava ve formě kouzelnických představení, zábava ve formě jachtařských závodů, zábava ve formě golfových turnajů, zábava ve formě etnických festivalů, zábava ve formě zápasnických utkání, zábava poskytovaná prostřednictvím kabelové televize, zábava ve formě baseballových utkání, zábava ve formě baletních představení, zábava ve formě leteckých přehlídek, zábava ve formě cirkusových představení, zábava ve formě basketbalových zápasů, zábava ve formě tenisových turnajů, zábava ve formě módních přehlídek, zábava ve formě vystoupení orchestrů, zábava ve formě boxerských utkání, zábava vztahující se ke sportu, zábava ve formě fotbalových zápasů, zábava ve formě televizních programů, zábava ve formě tanečních představení, zábava ve formě laserových show, zábava ve formě automobilových závodů, zábava ve formě atletických soutěží, zábava ve formě vzpěračských soutěží, zábava ve formě soutěží krásy, zábava ve formě hokejových utkání, zábava prostřednictvím bezdrátového televizního vysílání, rozhlasová zábava šířená pomocí internetu, plánování a organizace večírků [zábava], služby týkající se laserových představení (zábava), zábava ve formě soutěží v pravopisu, zábava ve formě zápasů ledního hokeje; (42) technologické poradenství, technologické konzultace, technologické studie, technologické služby, technologické návrhy, technologické inženýrské analýzy, technologické projektové studie, vědecké technologické služby, vědecké a technologické služby, vědecké a technologické projektování, služby bezpečnostního technologického testování, technologické služby v oblasti výroby, technologické služby v oblasti reologie, technologické služby týkající se počítačů, služby v oblasti technologické analýzy, technologické služby v oblasti designu, technologické poradenství v oboru geologie, služby v oblasti technologického plánování, pronájem vědeckého a technologického vybavení, poradenství v oblasti technologického designu, technologické služby vztahující se k reometrii, technologické konzultace v

oboru umělé inteligence, konzultační služby v oblasti technologického výzkumu, poradenské služby v oblasti technologického výzkumu, konzultační služby v oblasti technologického vývoje, technologické studie vztahující se k obráběcím strojům, technologické služby v oblasti výzkumu dělení buněk, technologické služby a s nimi spojený výzkum, technologické služby a s nimi spojený design, vědecké konzultace, vědecké služby, vědecké projektování, vědecké analýzy, vědecké testovací služby, vědecké služby laboratoří, služby vědecké laboratoře, vědecké hodnocení rizik, vědecké testování pomocí počítače, služby vědeckého počítačového programování, genetické mapování pro vědecké účely, poradenství v oblasti vědeckého výzkumu, kultivace buněk pro vědecké výzkumné účely, vědecké výzkumné konzultace v oblasti kosmetiky, poskytování informací v oblasti vědeckého výzkumu, testování DNA pro účely vědeckého výzkumu, poradenské služby v oblasti vědeckého výzkumu, příprava studií v oblasti vědeckého výzkumu, vědecké služby a s nimi spojený výzkum, vědecké služby a s nimi spojený design, vývoj počítačů, vývoj počítačového hardwaru, vývoj počítačových sítí, vývoj systémů na ukládání dat, vývoj počítačových systémů, vývoj systémů pro převod dat, vývoj systémů pro zpracování dat, vývoj přístrojů pro zpracování údajů, návrh a vývoj počítačových systémů, vývoj softwaru, programování a implementace softwaru, navrhování a vývoj systémů pro zobrazování dat, navrhování a vývoj systémů pro zpracování dat, navrhování a vývoj systémů pro ukládání dat, navrhování a vývoj softwaru pro elektronické databáze, navrhování a vývoj periferního zařízení pro počítače, služby v oblasti informačních technologií, navrhování a vývoj přístrojů pro zpracování údajů, navrhování a vývoj systémů pro zadávání dat, navrhování a vývoj bezdrátových přístrojů pro přenos dat, vývoj a testování výpočetních metod, algoritmů a softwaru, navrhování a vývoj bezdrátových přístrojů, nástrojů a zařízení pro přenos dat, poskytování informací o navrhování a vývoji počítačového softwaru, systémů a sítí, poskytování dočasného používání on-line nástrojů bez možnosti stažení pro vývoj softwaru, navrhování a vývoj systémů pro vkládání, výstup, zpracování, zobrazování a ukládání dat, plánování, navrhování, vývoj a údržba on-line webových stránek pro třetí strany, vývoj počítačových platform, vývoj hardwaru pro videohry, vývoj počítačových periferních zařízení, navrhování a vývoj počítačového hardwaru, vývoj počítačového hardwaru a softwaru, vývoj počítačového hardwaru pro výrobní průmysl, vývoj počítačového hardwaru pro počítačové hry, navrhování a vývoj počítačové hardwarové architektury, navrhování a vývoj počítačového hardwaru a softwaru, výzkum vztahující se k vývoji počítačového hardwaru, vývoj hardwaru pro kompresi a dekompresi multimediálního obsahu, vývoj a návrhy nosičů digitálního zvuku a obrazu, vývoj hardwaru na zpracování a distribuci multimediálního obsahu, vývoj hardwaru pro ukládání a obnovu multimediálních dat, výzkum a vývoj vztahující se k počítačovému hardwaru, poradenství v oblasti navrhování a vývoje počítačového hardwaru, poskytování informací o navrhování a vývoji počítačového hardwaru a softwaru, vývoj hardwaru pro konverzi dat a multimediálního obsahu mezi různými protokoly, poradenské a konzultační služby týkající se navrhování a vývoje počítačového hardwaru, poradenské a informační služby v oblasti navrhování a vývoje počítačového hardwaru, poradenské a informační služby v oblasti navrhování a vývoje počítačových periferních zařízení, webhostingové služby a software jako služba a pronájem softwaru, blockchain jako služba [Baas], cloud computing, cloudové služby v oblasti ochrany údajů, digitální distribuované ukládání dat, dočasné elektronické ukládání informací a dat, elektronické ukládání a zálohování dat, elektronické ukládání archivovaných e-mailů, elektronické ukládání audio souborů, elektronické ukládání digitálních fotografií, elektronické ukládání digitálních audio souborů, elektronické ukládání digitální hudby, elektronické ukládání digitálních video souborů, elektronické ukládání dokumentů, elektronické ukládání dokumentů a archivovaných e-mailů, elektronické ukládání fotografií, pronájem softwaru pro vývoj webových stránek, poskytování dočasného používání on-line softwaru bez možnosti stažení pro vývoj webových stránek, poradenství v oblasti vývoje počítačových systémů, informační služby týkající se vývoje počítačových systémů, informační služby vztahující se k vývoji počítačových sítí, konzultační, poradenské a informační služby v oblasti informačních technologií, služby testování, služby ověřování a služby kontroly kvality, vývoj testovacích metod, hodnocení vývoje produktů, analýza vývoje produktů, vývoj měřicích a testovacích metod, vývoj a testování metod chemické výroby, služby v oblasti výzkumu a vývoje, návrhy a testování pro vývoj nových produktů, analýza a hodnocení v oblasti vývoje výrobků, vývoj webových stránek (služby), vývoj a výzkum výrobků, návrh a vývoj počítačových databází, vývoj výrobků pro třetí osoby, navrhování a vývoj multimediálních výrobků, navrhování a vývoj diagnostických přístrojů, návrhářství, návrh a vývoj nových výrobků, konzultace v oblasti vývoje výrobků, návrh a vývoj telekomunikačních sítí, vývoj, návrh a aktualizace domovských stránek, vývoj webových stránek

pro třetí osoby, návrh a vývoj systémů zabezpečujících elektronická data, poskytování informací v oblasti vývoje výrobků, navrhování a vývoj webových stránek na Internetu, vývoj hardwaru pro audio a video operátory, navrhování a vývoj nových technologií pro druhé, navrhování a vývoj testovacích a analytických metod, vývoj výrobků, návrh, vývoj a implementace softwaru, návrh a vývoj počítačového firmwaru, návrhy, vývoj a údržba intranetu, navrhování a vývoj počítačového softwaru, navrhování a vývoj videoherního softwaru, navrhování a vývoj elektronických slovníků, navrhování a vývoj navigačních systémů, navrhování a vývoj antivirového softwaru, navrhování a vývoj firmwarových systémů, navrhování a vývoj softwaru ovladačů, navrhování a vývoj softwaru pro vývoj webových stránek, navrhování a vývoj bezdrátových počítačových sítí, navrhování a vývoj softwaru virtuální reality, navrhování, vývoj a programování počítačového softwaru, navrhování a vývoj internetových bezpečnostních programů, navrhování a vývoj počítačové softwarové architektury, navrhování a vývoj softwaru operačních systémů, navrhování a vývoj softwaru počítačové databáze, navrhování a vývoj programů počítačové databáze, návrh, údržba, vývoj a aktualizace počítačového softwaru, návrh a vývoj počítačového softwaru, výzkum, vývoj, navrhování a aktualizace počítačového softwaru, navrhování a vývoj softwaru pro jednotné přihlašování, navrhování a vývoj softwaru pro počítačové hry, navrhování a vývoj softwaru pro správu inventáře, navrhování a vývoj systémů pro výstup dat, navrhování a vývoj počítačového softwaru pro logistiku, navrhování a vývoj softwaru pro správu energií, navrhování a vývoj softwaru pro plánování tras, navrhování a vývoj elektronických blahopřání [elektronických přání], navrhování a vývoj softwaru pro zpracování obrazu, navrhování a vývoj softwaru pro obnovu dat, poradenství v oblasti navrhování a vývoje softwaru, návrh a vývoj softwaru pro okamžité zasílání zpráv, navrhování a vývoj počítačového softwaru pro simulaci vozidel, navrhování a vývoj domovských stránek a webových stránek, navrhování a vývoj počítačového hardwaru pro zpracovatelský průmysl, navrhování a vývoj počítačového softwaru pro zpracování textu, navrhování a vývoj počítačového softwaru pro kontrolu procesů, navrhování a vývoj počítačového softwaru pro správu databází, navrhování a vývoj softwaru v oblasti mobilních aplikací, navrhování a vývoj počítačového softwaru pro zpracování dat, poskytování informací o navrhování a vývoji počítačového softwaru, navrhování a vývoj operačního softwaru virtuální soukromé sítě (VPN), navrhování a vývoj softwaru pro import a správu dat, navrhování a vývoj softwaru pro elektronické televizní programové průvodce, navrhování a vývoj počítačového softwaru pro řízení dodavatelských řetězců, konzultační služby týkající se navrhování a vývoje počítačových programů, navrhování a vývoj operačního softwaru pro počítačové sítě a servery, navrhování a vývoj elektronických slovníků a databází pro jazykový překlad, navrhování a vývoj počítačového softwaru pro použití s lékařskými technologiemi, navrhování a vývoj počítačového softwaru pro hodnocení a kalkulaci dat, poradenství vztahující se k navrhování a vývoji počítačových softwarových programů, konzultační služby v oblasti navrhování a vývoje programů počítačové databáze, navrhování a vývoj softwaru a hardwaru pro zesílení a přenos signálu, navrhování a vývoj softwaru pro počítačové hry a softwaru virtuální reality.

Třídy výrobků a služeb:

9, 41, 42

(730) **TeaTech s.r.o.**, Cukrovarská 3006/20, Plzeň, Jižní Předměstí, 30100, CZ

(210) **O-593942**

(220) 04.06.2024

(320) 04.06.2024

(540)



RED FOX
BY MPA

(593) Obrazová

(511) (7) elektrická čistící a lešticí zařízení, elektrické stroje - vysavače, vše spadající do třídy 7; (9) přístroje a nástroje kinematografické, audiovizuální,

zařízení a nástroje pro záznam, přenos, reprodukci nebo zpracování zvuku, obrazu nebo dat; (11) zařízení a instalace na osvětlování, vytápění, chlazení, výrobu páry, vaření, sušení, ventilaci, rozvod vody a zařízení pro sanitární účely, domácí spotřebiče, a to mikrovlnné trouby, elektrické vařiče, ledničky, zařízení na chlazení vzduchu, elektrické sporáky, indukční vařiče, ventilátory.

Třídy výrobků a služeb:
7, 9, 11

(730) **MPA International Electronics s.r.o.**, Husova 256, Osek, 41705, CZ

(210) **O-594028**
(220) 10.06.2024
(320) 10.06.2024
(540)



NEBUŽ DALŠÍ

PROGRAM OSOBNÍ OCHRANY

(593) Obrazová
(511) (41) organizování, zprostředkování a pořádání školení, kurzů, symposií, přednášek a kongresů, výchovné, vzdělávací, propagační, kulturní, zábavní a sportovní činnosti, vydávání odborné literatury a učiva - vše v oblasti osobní ochrany a obrany, lektorská činnost, zprostředkovatelská činnost v uvedených oblastech.

Třídy výrobků a služeb:
41

(730) **H Q H SYSTEM spol. s r.o.**, Na Jarově 2049/29, Praha 3, Žižkov, 13000, CZ

(740) Ing. Michal Jupa, patentový zástupce, Na Baních 1385, Praha 5, Zbraslav, 15600

(210) **O-594058**
(220) 11.06.2024
(320) 11.06.2024
(540)



(593) Obrazová
(511) (4) včelí vosk, včelí vosk na výrobu mastí, kosmetiky, výrobu svíček; (5) veterinární léčiva určená k léčení včel, včelí pyl pro účely výživy, potravinové doplňky z propolisu, včelí mateří kašička pro léčebné účely; (7) stroje a zařízení pro včelařské použití poháněné motoricky; (8) stroje a zařízení pro včelařské použití poháněné ručně; (21) sklenice na med; (30) med, propolis, mateří kašička; (31) včelí matky, včely, trubci, včelstva, pakety včel a plemeno, včelí pyl surový, nezpracovaný; (33) alkoholické

nápoje ze včelích produktů; (41) vzdělávání v oboru včelařství.

Třídy výrobků a služeb:
4, 5, 7, 8, 21, 30, 31, 33, 41

(730) **Český svaz včelařů, z.s.**, Křemencova 177/8, Praha 1, Nové Město, 11000, CZ

(210) **O-594105**
(220) 12.06.2024
(320) 12.06.2024
(540)



(593) Obrazová
(511) (35) služby v oblasti nábory odborníků, poskytování informací o zaměstnání, tvorba a správa databází v oboru lidských zdrojů, poskytování on-line informací v oboru lidských zdrojů, informační služby týkající se přípravy mezd, platů (pro třetí osoby), obchodní poradenské služby vztahující se k určování platových a klasifikačních struktur, obchodní poradenské služby k určení platových a klasifikačních struktur na základě hodnocení pracovních míst, mzdová asistence, zpracování mzdových údajů, odborná ohodnocení a zprávy v souvislosti s platovými strukturami a klasifikačními strukturami; (42) navrhování a vývoj počítačového softwaru, software (tvorba-), aktualizace počítačového softwaru, programování softwaru pro internetové portály a internetová fóra, tvorba a správa webových stránek, webhosting, software jako služba [saas], služby v oblasti informačních technologií, vědecké a technologické služby.

Třídy výrobků a služeb:
35, 42

(591) Barevná
(730) **Alma Career Czechia s.r.o.**, Měnclova 2538/2, Praha 8, Libeň, 18000, CZ
(740) Mgr. Ivan Rámeš, advokát, Na Florenci 2116/15, Praha 1, Nové Město, 11000

(210) **O-594109**
(220) 12.06.2024
(320) 12.06.2024
(540)

GYMSUPPS

(593) Obrazová
(511) (5) vitamínová výživa ve formě koncentrátů, proteinové koncentráty jako výživné doplňky k potravinám, přípravky obsahující biologické katalyzátory pro fyzicky aktivní osoby, sportovce a rekonvalescenty, extrakty a potraviny pro zvláštní výživu, potravinové doplňky pro posílení imunity organismu a zlepšení zdraví, multivitaminy, minerály a stopové prvky, dietní a nutriční přípravky pro léčebné účely, vitamínová výživa ve formě koncentrátů, proteinové koncentráty jako výživné doplňky k potravinám; (29) proteinové výrobky a přípravky pro humánní výživu, potravinářské výrobky z živočišných proteinů, jedlé tuky, jedlé oleje, texturované proteiny a jejich směsi pro humánní využití; (32) koncentráty k přípravě nealkoholických nápojů, prášky na přípravu nealkoholických nápojů, nápoje iontové, diabetické a dietetické nápoje a vody pro neléčebné účely, nápojové směsi a prášky k přípravě izotonických, karnitinových a kofeinových nápojů, nápoje pro sportovce obohacené proteiny, sirupy pro přípravu nápojů, tablety pro přípravu šumivých nápojů; (35) online prodej sportovní výživy, nealkoholických nápojů a doplňků stravy, maloobchodní prodej sportovní výživy, nealkoholických nápojů a doplňků stravy, velkoobchodní prodej sportovní výživy, nealkoholických nápojů a doplňků stravy.

Třídy výrobků a služeb:
5, 29, 32, 35

- (730) **FITNESS TRADE s.r.o.**, Pražská 369, Borek, 37367, CZ
(740) Mgr. Tomáš Pauch, advokát, Sokolovská 695/115b, Praha 8, Karlín, 18600

- (210) **O-594199**
(220) 17.06.2024
(320) 17.06.2024
(540)

Mamísek
CZECH BRAND

FAMILY BAG

- (593) Obrazová
(511) (18) zavazadla, batohy, cestovní tašky, cestovní vaky na oděvy, kabelky, kompresní organizéry uzpůsobené pro zavazadla, kufrů, kufrů na kolečkách, malá cestovní zavazadla, náprsní tašky, organizéry do kufrů, organizéry do zavazadel, plážové tašky, sportovní tašky, tašky, toaletní taštičky nevybavené, přebalovací tašky; (35) maloobchod a velkoobchod s výše uvedenými výrobky ve tř. 18, poskytování online tržiště pro kupující a prodejce výrobků a služeb, reklamní, marketingové a propagační služby.

Třídy výrobků a služeb:
18, 35

- (730) **Řandová Špačková Tereza Ing.**, Dukelských hrdinů 909/50, Praha 7, Holešovice, 17000, CZ
(740) Mgr. Tomáš Kintr LL.M., Pobřežní 667/78, Praha 8, Karlín, 18600

- (210) **O-594200**
(220) 17.06.2024
(320) 17.06.2024
(540)

Mamísek CZECH BRAND FAMILY BAG

- (592) Slovní
(511) (18) zavazadla, batohy, cestovní tašky, cestovní vaky na oděvy, kabelky, kompresní organizéry uzpůsobené pro zavazadla, kufrů, kufrů na kolečkách, malá cestovní zavazadla, náprsní tašky, organizéry do kufrů, organizéry do zavazadel, plážové tašky, sportovní tašky, tašky, toaletní taštičky nevybavené, přebalovací tašky; (35) maloobchod a velkoobchod s výše uvedenými výrobky ve tř. 18, poskytování online tržiště pro kupující a prodejce výrobků a služeb, reklamní, marketingové a propagační služby.

Třídy výrobků a služeb:
18, 35

- (730) **Řandová Špačková Tereza Ing.**, Dukelských hrdinů 909/50, Praha 7, Holešovice, 17000, CZ
(740) Mgr. Tomáš Kintr LL.M., Pobřežní 667/78, Praha 8, Karlín, 18600

- (210) **O-594252**
(220) 19.06.2024
(320) 19.06.2024
(540)

REESTYLER

- (592) Slovní
(511) (23) příze; (24) textilie; (25) oděvy.

Třídy výrobků a služeb:
23, 24, 25

- (730) **DUŠEK MARTIN**, Loosova 995/15, Praha 4, Háje, 14900, CZ

- (210) **O-594322**
(220) 24.06.2024
(320) 24.06.2024
(540)

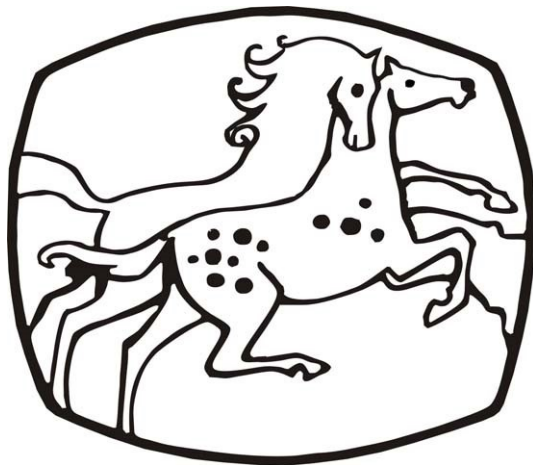

- (593) Obrazová
(511) (16) papír a výrobky z papíru a lepenky, jmenovitě reklamní, propagační a užitkové výrobky z papíru, a to etikety, utěrky, ubrusy, ubrousky, ručníky, tiskoviny, periodické i neperiodické publikace, informační, reklamní a propagační letáky, plakáty, prospekty, pohlednice, fotografie, mapy, průvodce, katalogy, dopisní obálky, přání, kalendáře, samolepky, obtisky, vystřihovánky, omalovánky, balicí papír, tašky papírové, sešity, skicáky, tužky, tiskárenské a kartonážní výrobky, data a databáze na papírových nosičích; (18) sedlářské výrobky, koňská sedla, popruhy z kůže, upnutí na sedla, koňské chomouty, postroje, biče, jezdecké bičičky, třmeny, uzdy, vodítka, příkrývky, ohlávky, opratě; (21) reklamní a upomínkové výrobky a předměty ze skla, keramiky a porcelánu, a to poháry, sklenice, talíře, popelníky, vázy a vázičky, těžítka, sošky, figurky, kelímky a podnosy pro rychlé občerstvení na jedno použití; (24) textilní upomínkové a reklamní výrobky, a to stolní pokrývky, ručníky, osušky, ubrusy, utěrky, kapesníky, vlajky a vlaječky; (25) oděvy, sportovní oděvy, trika, mikiny, bundy, kabáty, pláště, košile, džíny, kalhoty, kalhoty jezdecké krátké, nepromokavé oděvy, pláštěnky, oděvy z kůže, oděvy z napodobenin kůže, kloboučnické zboží, pokrývky hlavy, čepice, čepice s kšiltem, klapky na uši, čelenky, textilní doplňky všeho druhu v rámci této třídy, rukavice, šátky kolem krku, šerpy, šle, pásky ke kalhotám, ponožky, obuv, boty gumové, boty nepromokavé, galoše, holínky polovysoké, holínky vysoké, protiskluzové pomůcky pro obuv; (31) živá zvířata, a to koně, krmiva pro koně; (35) pomoc při řízení velkoobchodní a maloobchodní činnosti firem, obchodní administrativa, kancelářské práce, obchodně zastupitelská činnost v oblasti obchodu, propagace, reklama, inzerce a služby spojené s provozováním obchodní činnosti a v rámci pořádaných sportovních, kulturních a společenských akcí, poskytování informací a informačních produktů všeho druhu v oblasti obchodní a propagační organizace, pořádání výstav, salónů a veletrhů pro reklamní a obchodní účely; (41) organizace a pořádání výchovně-vzdělávacích, zábavných, sportovních, kulturních a společenských akcí, pořádání odborných kursů, seminářů a konferencí, nakladatelská, vydavatelská a publikační činnost, služby klubové, pořádání a organizování výstav a soutěží v oblasti chovu zvířat (skokové soutěže, drezúry a soutěže všestrannosti), trenérské služby, trénování zvířat, služby týkající se drezúry koní ve všech formách; (44) chov zvířat, provoz chovné stanice, péče o zvířata, zkrášlovací služby pro zvířata, ošetřovatelské a opatrovnické služby pro zvířata, veterinární služby, poskytování informací v oblasti chovu zvířat.

Třídy výrobků a služeb:

16, 18, 21, 24, 25, 31, 35, 41, 44

- (730) **Vrliček Miloslav**, č. p. 21, Kladnky, 75131, CZ
(740) Ing. Petr Soukup, patentový zástupce, tř. Svobody 43/39, Olomouc, 77900

- (210) **O-594326**
(220) 24.06.2024
(320) 24.06.2024
(540)

KMOTŘENKY

- (592) Slovní
(511) (29) maso, masné výrobky, salámy, ryby, drůbež, zvěřina, masové výtahy,

masové konzervy, paštiky, masné pomazánky, uzeniny, tepelně zpracované masné výrobky, veškeré zabijačkové výrobky, sádlo, slanina, oleje a tuky jedlé; (35) maloobchodní a velkoobchodní a zprostředkovatelské služby v oblasti nákupu a prodeje zboží včetně prodeje prostřednictvím internetu s výrobky uvedenými výše ve třídě 29, propagační a reklamní činnost všeho druhu, informační činnost týkající se obchodu s masem, masnými výrobky, marketing, šíření reklamních materiálů (prospekty, brožury a tiskoviny); (40) řeznictví, zpracovávání masa a masných výrobků.

Třídy výrobků a služeb:
29, 35, 40

(730) **KMOTR - Masna Kroměříž a.s.**, Hulínská 2286/28, Kroměříž, 76701, CZ

(740) Patentová a známková kancelář, Ing. Jaromír Píkrýl, Včelín 1161, Hulín, 76824

(210) **O-594327**

(220) 24.06.2024

(320) 24.06.2024

(540)

SNACKID

(592) Slovní

(511) (29) maso, masné výrobky, salámy, ryby, drůbež, zvěřina, masové výtažky, masové konzervy, paštiky, masné pomazánky, uzeniny, tepelně zpracované masné výrobky, veškeré zabijačkové výrobky, sádlo, slanina, oleje a tuky jedlé; (35) maloobchodní a velkoobchodní a zprostředkovatelské služby v oblasti nákupu a prodeje zboží včetně prodeje prostřednictvím internetu s výrobky uvedenými výše ve třídě 29, propagační a reklamní činnost všeho druhu, informační činnost týkající se obchodu s masem, masnými výrobky, marketing, šíření reklamních materiálů (prospekty, brožury a tiskoviny); (40) řeznictví, zpracovávání masa a masných výrobků.

Třídy výrobků a služeb:
29, 35, 40

(730) **KMOTR-Masna Kroměříž a.s.**, Hulínská 2286/28, Kroměříž, 76701, CZ

(740) Patentová a známková kancelář, Ing. Jaromír Píkrýl, Včelín 1161, Hulín, 76824

(210) **O-594353**

(220) 25.06.2024

(320) 25.06.2024

(540)

ZAHAS TECHNICS

(592) Slovní

(511) (6) kovové koncovky, kovové svorky hadic, kovové armatury pro potrubní rozvody stlačeného vzduchu, kovové tlakové nádoby, hliníkové profily, kovové profily, kovové rozdělovače pro potrubní systémy, kovové příruby, kovové potrubní rozvody, kovové potrubní armatury, upevňovací kovové šrouby, kovové tlakové trubky, trubky (kovové), kovové objímky, kovové matice, kovové úchytky, kovové navijáky na vzduchové hadice (kromě mechanických), pružinou ovládané kovové navijáky na hadice; (7) vysokotlaká čerpadla, turbínová čerpadla, plovoucí čerpadla, vyprošťovací zařízení, nástroje a nářadí zejména nůžky, rozpínáky, rozpěráky, tažné i tlačné válce, vše na hydraulický, motorový i jiný pohon, motory pro pohon vyprošťovacích agregátů, ventily a spojky (části strojů), mechanické navijáky pro pružné hadice, mycí stroje se sušicím zařízením, jednosměrné spojky pro stroje, hřídelové spojky jako součást strojů, strojové spojky (jiné než trubky), kovové spojky na trubky (části strojů), nekovové hadice k použití v hydraulických systémech ve strojích, hydraulické hadice k přenosu hydraulické energie ve strojích, hydraulické ventily (části strojů), adaptéry na potrubí (součásti strojů), koncovky tyčí s ložiskem, rourové spony jako části převodových zařízení, navijáky jako části strojů, řemeny do strojů, armatury na regulaci tlaku jako části strojů, armatury na parní kotle, ventily do strojů, pojistné ventily (části strojů), ventily (kohouty) [části strojů, motorů a hnacích strojů], zpětné kovové ventily (části strojů), zpětné kovové klapky (části strojů), axiální proudové ventilátory, kulové ventily jako součásti strojů, filtry (části strojů), olejové filtry do motorů, olejové filtry, filtry pro stroje, filtry na plyny (stroje), generátory, vložky do filtračních zařízení, cyklonové odlučovače, odvaděče kondenzátu, separátory kapalin, separátory na oddělení pevných látek od kapalin, separátory oleje (parní), regulátory, multiplikátory tlaku pro plyny, válce jako části strojů, ejektory, rotační pohony, pohony pro stroje, vibrátory (stroje) pro průmyslové účely, stříkácké pistole, vzduchové stříkácké pistole, odsávací čističí stroje k použití ve výrobě, navijecí bubny (části strojů), trubky (přizpůsobené části strojů), trubky jako vestavěné části strojů, spojky na stroje, lisovací nástroje (části strojů), rozdělovače pro rozvody jako části

strojů, hnacích strojů nebo motorů, kovové spojky na hydraulické přístroje; (9) hasicí přístroje, pěnotvorná zařízení za účelem hašení požáru, přístroje a zařízení protipožární, hasicí přístroje do automobilů, ochranné a ohnivzdorné pracovní oděvy a pracovní pomůcky, ochranné požární obleky, obuv, rukavice, zástěry, přilby a štíty, brýle, dýchací přístroje, masky a respirátory k jinému než lékařskému použití, filtry pro dýchací přístroje, pro masky a respirátory k jinému než lékařskému použití, požární hlásiče, akustická a jiná signalizační výstražná a varovná zařízení (např. zvuková, světelná), analyzátory plynů, detektory kouře, záchranné přístroje a vybavení, záchranné a bezpečnostní pásy, bezpečnostní (ochranné) sítě, záchranné plachty, požárnícké hole, požární stříkačky, požární čerpadla, požární hadice, požární hubice, trysky požárních hadic, požární schodiště a žebříky, požárnícké čluny a lodí, audiovizuální zařízení pro výuku a školení, signalizační zařízení pro dekontaminační stany (bateriové), přístroje pro požární ochranu, azbest štíty pro požárníky; (11) sušicí přístroje a zařízení, průmyslová sušicí zařízení, požární hydranty, požární ventilátory na odsávání plynů, požární ventilátory na odsávání výparů, požární ventilátory na odsávání zplodin, požární ventilátory na odsávání kouře; (28) terče ke sportovnímu použití (nástríkové terče se světelnou signalizací pro požární sport); (37) montáž, servis, opravy, plnění a kontroly hasicích přístrojů, hasicích a protipožárních zařízení, hydrantů, hydrantových systémů, požárních vodovodů, montáž, servis, opravy elektrické požární signalizace (požárních hlásičů), montáž, opravy a demontáž protipožárních a bezpečnostních systémů a výrobků (např. oken, okenic, dveří, vrat, závor, příček, stěn), montáž, opravy a demontáž izolací staveb, protipožárních ucpávek, uzávěrů, klapek, manžet, provádění protipožárních nátěrů, nástříků a obkladů, plnění hasicích přístrojů, plnění nádob na plyn, tlakové zkoušky hasicích přístrojů a nádob na plyn, revize kovových nádob, včetně tlakových, zajišťování odborných revizí, stavební dozor, servis pultů centralizované ochrany, provádění jednoduchých a drobných staveb, jejich změn a odstraňování, přípravě práce pro stavbu, včetně prací zemních a výkopových, provádění terénních úprav, stavba a demontáž lešení a bezpečnostních lávek, instalace, údržba a opravy požárních hlásičů, poradenské služby vztahující se k instalaci vybavení pro prevenci požáru, opravy a revize požárních vodovodů, požárních klapek a požárních dveří, informace o opravách hasicí techniky, obnova a oprava požární techniky, oprava a údržba požárních systémů, oprava a údržba specializovaných vozidel v oblasti požární techniky, oprava a údržba hasičských vozidel a cisternových vozidel, oprava a údržba požárních stříkaček, oprava a údržba protipožárních systémů v objektech, oprava a údržba protipožárních pomůcek, modernizace hasicí techniky; (45) služby hasičského sboru včetně všech služeb protipožární ochrany, zajišťování a provozování služeb spojených s bezpečností osob a majetku, technickoorganizační činnost v oblasti požární ochrany, pronájem hasicích přístrojů, poradenství v oblasti prevence požáru, služby vyhodnocování rizik v oblasti protipožární ochrany a bezpečnosti práce, konzultační a poradenské služby v oblasti protipožární ochrany a bezpečnosti práce, monitorování bezpečnostních a poplašných zařízení, provozování pultů centralizované ochrany, provozování pracovišť centralizované ochrany, poradenství v oblasti prevence požárů, konzultační služby v oblasti vodní záchrany, služby bezpečnostní a služby v oblasti záchrany života a majetku v krizových situacích, poradenská činnost v oblasti záchranné techniky a záchranných prací.

Třídy výrobků a služeb:

6, 7, 9, 11, 28, 37, 45

(730) **ZAHAS TECHNICS s.r.o.**, Zbraslavská 12/11, Praha 5, Malá Chuchle, 15900, CZ

(740) Mgr. Petr Bílý LL.M., advokát, Otýlie Beníškové 1664/14, Plzeň, Severní Předměstí, 30100

(210) **O-594354**
(220) 25.06.2024
(320) 25.06.2024
(540)



(593) Obrazová
(511) (7) zemědělské stroje a jejich části zařazené v této třídě, používané pro sklizeň píce, kukuřice, žací stroje, sekačky na trávu, vázací stroje na trávu, žací mlátičky, zemědělské stroje pro obdělávání půdy, zpracování půdy a aplikaci hnojiv nebo kompostu, secí stroje, mulčovací stroje, rozměňňovací stroje, plečky, rozmetadla hnojiv a kompostu, silniční stroje, zemědělské nářadí velké (s výjimkou ručního), manipulační zařízení pro nakládání a vykládání, nakladače (včetně kolových), teleskopické nakladače a manipulátory, zemědělské dopravníky, zdvihací zařízení (stroje), silniční stroje; kolová a pásová rýpadla, betonářské stroje a zařízení (čerpadla betonu, domíchávače betonu), stavební technika; (12) pozemní vozidla a jejich části zařazené v této třídě, využívané v zemědělství, stavebnictví, lesnictví a jako komunální technika, motory pro pozemní vozidla, traktory, tažná zařízení pro přívěsná vozidla, přívěsy za vozidla, zabezpečovací poplašná zařízení do vozidel, zařízení pro vyklápění jako části nákladních vozidel, pneumatiky pozemních vozidel, pneumatiky protektorované, protismyková zařízení na pneumatiky vozidel, protismykové řetězy, plně obruče na kola vozidel, pásy pro vozidla, a to pro pásové traktory, opravárenské zařízení na opravu pneumatik, lepicí gumové a kaučukové záplaty na opravu duší, nářadí na opravu duší, pásy na protektorování pneumatik, pláště a duše pneumatik; (37) montáž, údržba a opravy zemědělských, zahradnických a stavebních strojů, pronájem zemědělských, stavebních, lesnických, komunálních strojů a zařízení, opravy pneumatik vulkanizací a protektorováním, opravy duší.

Třídy výrobků a služeb:
7, 12, 37

(730) **CIME, s.r.o.**, K Silu 1426, Pelhřimov, 39301, CZ
(740) JUDr. Matěj Sedláček, patentový zástupce, Pod Pekařkou 107/1, Praha 4, Podolí, 14700

(210) **O-594355**
(220) 25.06.2024
(320) 25.06.2024
(540)



(593) Obrazová
(511) (7) zemědělské stroje a jejich části zařazené v této třídě, používané pro sklizeň píce, kukuřice, žací stroje, sekačky na trávu, vázací stroje na trávu, žací mlátičky, zemědělské stroje pro obdělávání půdy, zpracování půdy a

aplikaci hnojiv nebo kompostu, secí stroje, mulčovací stroje, rozměňňovací stroje, plečky, rozmetadla hnojiv a kompostu, silniční stroje, zemědělské nářadí velké (s výjimkou ručního), manipulační zařízení pro nakládání a vykládání, nakladače (včetně kolových), teleskopické nakladače a manipulátory, zemědělské dopravníky, zdvihací zařízení (stroje), silniční stroje; kolová a pásová rýpadla, betonářské stroje a zařízení (čerpadla betonu, domíchávače betonu), stavební technika; (12) pozemní vozidla a jejich části zařazené v této třídě, využívané v zemědělství, stavebnictví, lesnictví a jako komunální technika, motory pro pozemní vozidla, traktory, tažná zařízení pro přívěsná vozidla, přívěsy za vozidla, zabezpečovací poplašná zařízení do vozidel, zařízení pro vyklápění jako části nákladních vozidel, pneumatiky pozemních vozidel, pneumatiky protektorované, protismyková zařízení na pneumatiky vozidel, protismykové řetězy, plně obruče na kola vozidel, pásy pro vozidla, a to pro pásové traktory, opravárenské zařízení na opravu pneumatik, lepicí gumové a kaučukové záplaty na opravu duší, nářadí na opravu duší, pásy na protektorování pneumatik, pláště a duše pneumatik; (37) montáž, údržba a opravy zemědělských, zahradnických a stavebních strojů, pronájem zemědělských, stavebních, lesnických, komunálních strojů a zařízení, opravy pneumatik vulkanizací a protektorováním, opravy duší.

Třídy výrobků a služeb:
7, 12, 37

(591) Barevná
(730) **CIME, s.r.o.**, K Silu 1426, Pelhřimov, 39301, CZ
(740) JUDr. Matěj Sedláček, patentový zástupce, Pod Pekařkou 107/1, Praha 4, Podolí, 14700

(210) **O-594359**
(220) 25.06.2024
(320) 25.06.2024
(540)

CIME group

(592) Slovní
(511) (7) zemědělské stroje a jejich části zařazené v této třídě, používané pro sklizeň píce, kukuřice, žací stroje, sekačky na trávu, vázací stroje na trávu, žací mlátičky, zemědělské stroje pro obdělávání půdy, zpracování půdy a aplikaci hnojiv nebo kompostu, secí stroje, mulčovací stroje, rozměňňovací stroje, plečky, rozmetadla hnojiv a kompostu, silniční stroje, zemědělské nářadí velké (s výjimkou ručního), manipulační zařízení pro nakládání a vykládání, nakladače (včetně kolových), teleskopické nakladače a manipulátory, zemědělské dopravníky, zdvihací zařízení (stroje), silniční stroje; kolová a pásová rýpadla, betonářské stroje a zařízení (čerpadla betonu, domíchávače betonu), stavební technika; (12) pozemní vozidla a jejich části zařazené v této třídě, využívané v zemědělství, stavebnictví, lesnictví a jako komunální technika, motory pro pozemní vozidla, traktory, tažná zařízení pro přívěsná vozidla, přívěsy za vozidla, zabezpečovací poplašná zařízení do vozidel, zařízení pro vyklápění jako části nákladních vozidel, pneumatiky pozemních vozidel, pneumatiky protektorované, protismyková zařízení na pneumatiky vozidel, protismykové řetězy, plně obruče na kola vozidel, pásy pro vozidla, a to pro pásové traktory, opravárenské zařízení na opravu pneumatik, lepicí gumové a kaučukové záplaty na opravu duší, nářadí na opravu duší, pásy na protektorování pneumatik, pláště a duše pneumatik; (37) montáž, údržba a opravy zemědělských, zahradnických a stavebních strojů, pronájem zemědělských, stavebních, lesnických, komunálních strojů a zařízení, opravy pneumatik vulkanizací a protektorováním, opravy duší.

Třídy výrobků a služeb:
7, 12, 37

(730) **CIME, s.r.o.**, K Silu 1426, Pelhřimov, 39301, CZ
(740) JUDr. Matěj Sedláček, patentový zástupce, Pod Pekařkou 107/1, Praha 4, Podolí, 14700

(210) **O-594360**
(220) 25.06.2024
(320) 25.06.2024
(540)



(593) Obrazová
(571) slovní a obrazová ochranná známka SLAVONICE FEST
(511) (16) tištěné instruktážní a výukové materiály; (35) reklama, propagace, řízení, organizace a administrativa obchodní činnosti, kancelářské práce; (41) vzdělávání, školení, zábava, sportovní a kulturní činnosti.

Třídy výrobků a služeb:

16, 35, 41

(591) Barevná
(730) **Filmová a televizní společnost Total HelpArt T.H.A., s.r.o.**, Nad spádem 639/16, Praha 4, Podolí, 14700, CZ
(740) Mgr. Martina Burdová, Nad spádem 639/16, Praha 4, Podolí, 14700

(210) **O-594367**
(220) 25.06.2024
(320) 25.06.2024
(540)

(593) Obrazová
(511) (35) pomoc při řízení obchodní činnosti v oblasti kovových stavebních materiálů, zprostředkovatelská činnost v oblasti obchodu s kovovými stavebními materiály, zprostředkovatelská činnost v oblasti služeb týkající se reklamy, marketingu, průzkumu trhu, činnost organizačních a ekonomických poradců, ekonomické prognózy, obchodní nebo podnikatelské informace (poskytování), komerční informační kancelář, obchodní průzkum, průzkum a analýza trhu na trhu realit, pomoc při řízení obchodních a průmyslových podniků, pomoc při řízení obchodní činnosti, služby a poradenství v obchodní činnosti, obchodní management a podnikové poradenství, obchodní a podnikatelský průzkum, personální poradenství, poskytování služeb v oblasti marketingu, propagace a public relations, obchodní reklama pro třetí osoby; (36) činnost realitní kanceláře, pronájem bytů, pronájem nájemních domů, správa realit a nemovitostí, finanční analýzy, finanční informace, finanční odhady a oceňování nemovitostí, finanční poradenství, finanční řízení, kapitálové investice, zprostředkovatelské a poradenské služby v oblasti realit, poradenská a konzultační činnost v oblasti realit; (37) stavební práce a realizace staveb v oborech inženýrského, průmyslového a pozemního stavitelství, dodávky staveb a jejich částí v uvedených oborech inženýrského, průmyslového a pozemního stavitelství, včetně bezvýkopových technologií, montáže konstrukcí, servisní, dílenské a opravárenské služby v oblasti kovových stavebních materiálů, servisní činnost (údržba) v oblasti kovových stavebních materiálů, odstraňování staveb, provádění stavebního dozoru; (38) poskytování přístupu na internetové stránky s online možností pronájmu pro vlastníky skladů, skladovacích prostor, parkovacích stání a garáží a zájemce o jejich pronájem; (39) informační služby týkající se skladování, poradenské služby týkající se skladování, poskytování informací o dočasném skladování, pronájem míst k parkování, pronájem skladů, pronajímání skladovacích prostor, zprostředkovatelské služby v oblasti skladování; (42) projektová činnost ve výstavbě, design průmyslový, služby architekta, výzkum a vývoj v oblasti stavebnictví, inženýrská činnost ve výstavbě, poradenská činnost v oblasti stavebnictví, geodetické a kartografické práce, zkoušení betonů, živých materiálů a zkoušení fyzikálně mechanických parametrů dalších stavebních materiálů, geodézie, zeměměřičská činnost a služby, návrh a vývoj počítačových databází, návrh a vývoj softwaru, návrh a vývoj webových stránek vyhledávání volných skladových prostor a volných parkovacích stání a garáží, poskytování

online databáze, která zájemcům umožňuje pohodlně si prohlédnout a vybrat sklady a skladové prostory, vývoj online databáze, která zájemcům umožňuje pohodlně si prohlédnout a vybrat parkovací stání a garáže.

Třídy výrobků a služeb:

35, 36, 37, 38, 39, 42

(591) Barevná
(730) **Folber Štěpán Ing., svěřenský správce "FOLBER, soukromý svěřenský fond"**, Klenovická 186/3, Praha 4, Pisnice, 14200, CZ
(740) Ing. Vladimír Čmejla, patentový zástupce, Pavlická 160/1, Praha 5, Sobín, 15521

(210) **O-594455**
(220) 30.06.2024
(320) 30.06.2024
(540)

Kámo Bráško BURGER S láskou a úsměvem

(592) Slovní
(511) (16) tiskoviny a papír, výrobky z papíru jako upomínkové předměty, polygrafické výrobky, periodické a neperiodické publikace, brožury, kuchařky, účetní knihy, filtrační papír, kávové filtry papírové, informační produkty a reklamní materiály na papírových nosičích, tištěné manuály, plakáty, kalendáře, samolepky, obtisky, papírové a umělohmotné tašky jako upomínkové předměty, tužky, pera a pastelky jako upomínkové předměty, papírové obaly všeho druhu, ubrusky a ubrusy papírové, papírové informační produkty, krabice lepenkové nebo papírové, tiskárenské výrobky, tiskoviny, propagační publikace, tištěné propagační materiály, ubrusky papírové toaletní, papírové podložky pod sklenice, paragony, podnosy na rozdělávání a počítání mincí; (25) trička s potiskem, čepice, kšiltý (pokrývky hlavy), šátky na hlavu, šátky na krk, mikiny, mikiny s kapucí, nákrčník (páska kolem krku z látky, částí oděvů), trička, sportovní legíny, legíny (kalhoty), krátké kalhoty, teplákové bundy, tepláky; (29) maso, ryby, drůbež a zvěřina, masové výtažky, ovoce a zelenina konzervované, sušené a zavařené, vejce, mléko a mléčné výrobky, oleje a jedlé tuky, nakládaná zelenina, zeleninové saláty, mléčné koktejly, cibulové kroužky, vejce, slanina, sýr, kvašená zelenina, zpracovaná cibule, hotová jídla vyrobená z masa (převážně z masa), bramborové hranolky, porcované kuřecí maso, zpracované ovoce, houby a zelenina, ořechy a luštěniny, ptačí vejce a vaječné výrobky, salát caesar, chipsy na bázi zeleniny, falafel, hotová jídla vyrobená z drůbeže (převážně z drůbeže), hotová jídla obsahující (převážně) vejce, hotová jídla obsahující převážně maso, hotová jídla obsahující (převážně) slaninu, hotová jídla obsahující převážně zeleninu, sýrové omáčky, sýrové tyčinky, bramborové saláty, masové chuťovky, chuťovky na bázi sýra, chuťovky na bázi zeleniny, zpracované maso, hotové saláty ovocné, kuřecí burgery, krůtí hamburgery, masové náhražky, mleté maso (nadrobno nakrájené maso), kuře, hovězí hamburgery; (30) hotová jídla, lahůdky, výrobky teplé a studené kuchyně rostlinného původu, spadající do této třídy, sendviče, omáčky, koření, sůl, chuťové přísady, cukr, hořčice, kečup, pepř, zálivky na saláty, mouka a moučné výrobky, majonéza, náhražka majonézy, nakládaná zelenina (pickle relish), pikantní omáčky používané jako chuťové přísady, salátové zálivky obsahující smetanu, salátové zálivky, zmrzlina, mražené jogurty a sorbety, káva, čaj, kakao a jejich náhražky, ochucovadla, zpracované obilí, škrob a produkty z nich vyrobené, pečící přípravky a droždí, moučníky, zákusky, dorty a sušenky, slané krekrky, hotové dezerty (cukrovinky), vafle, bagel (chlebové pečivo), sladké žemle, chlebové sušenky, chléb a pečivo, anglické muffiny, kynuté pomoučené bulky, korpusy na pizzu, chlebové sendvičové placky (wrap), čajové koláčky, tortilla k přípravě tacos, opečený chléb, tortilly, měkké chlebové pečivo, obložené housky, housičky, listové těsto, briošky, menší koláče, sladkosti bez léčivých přísad, zmrzlina, zmrzlinové dezerty, zmrzlinové nápoje, sorbety (zmrzlina), veganská zmrzlina, cheeseburgery (sendviče), burritos, zapečený sýrový sendvič, zapečený sýrový sendvič se šunkou, hotové hamburgery v housce, párky v rohlíku (sendviče), kuřecí wrapy, sendviče s masem, nachos (kukuřičné lupínky), pizza, quesadillas (plněné tortilly), sendviče, sendviče s rybím masem, sendviče s kuřecím masem, sendviče s mletým hovězím masem, sendviče se salátem, wrap (zavinutý sendvič), ochucená káva, ledová káva, ledový čaj, led ke chlazení, příchutě do nápojů, jiné než esenciální oleje, příchutě do potravin, ochucený ocet, příchutě vyrobené z nakládané zeleniny, příchutě do sýrů, ocet, rostlinné koncentráty používané k dochucování, sušené byliny; (35) dodavatelské služby pro třetí osoby, včetně obstarání a distribuce výrobků a služeb pro jiné podnikatelské subjekty, reklama, propagace a inzerce, činnost podnikatelských, ekonomických a organizačních poradců, administrativní činnost, zprostředkovatelská

činnost v oblasti obchodu s nápoji a potravinami, ekonomické informace a poradenství, poradenská, informační a konzultační činnost v oblasti obchodu s nápoji a potravinami, organizování komerčních akcí, marketing, merchandising; (41) provozování a zprostředkování společenských, kulturních, sportovních a zábavných akcí, pořádání a poskytování služeb v oblasti zábavy, pořádání odborných kurzů, školení a jiných vzdělávacích akcí, pořádání a řízení pracovních setkání, projekce sportovních přenosů, služby provozování kasin; (43) služby hotelů, restaurací a bister, bary, bufety, jídelny a závodní jídelny, kavárny, samoobslužné restaurace, cukrárny, hostinská činnost, poskytování gastronomických služeb, příprava jídel a výrobků studené kuchyně, pořádání hostin, pronajímání restauračních a jednacích místností k pořádání seminářů, konferencí, školení a společenských akcí, služby spojené s provozováním pohostinství, barů a restaurací.

Třídy výrobků a služeb:
16, 25, 29, 30, 35, 41, 43

- (730) ŽERT MARTIN, Ve dvojdomkách 280, Stochov, 27303, CZ
(740) Mgr. Petr Bílý LL.M., advokát, Otýlie Beníškové 1664/14, Plzeň, Severní Předměstí, 30100

- (210) O-594465
(220) 01.07.2024
(320) 01.07.2024
(540)

Rubique

- (592) Slovní
(511) (19) materiály (nekovové) pro stavebnictví; (37) stavebnictví; (42) projekční služby (návrhy) vztahující se ke stavebnictví.

Třídy výrobků a služeb:
19, 37, 42

- (730) REMACH UH s.r.o., Palackého náměstí 175, Uherské Hradiště, 68601, CZ
(740) JUDr. Libor Vašíček, advokát, Záhořanského 1944/4, Praha 2, Nové Město, 12000

- (210) O-594476
(220) 01.07.2024
(320) 01.07.2024
(540)

The logo consists of the letters 'JN' in a bold, blue, sans-serif font, followed by a vertical red bar, and then the letters 'CG' in the same bold, blue, sans-serif font.

- (593) Obrazová
(511) (35) reklama, propagace, řízení, organizace a administrativa obchodní činnosti, kancelářské práce; (36) finanční, peněžní a bankovní služby, pojišťovací služby, realitní služby; (38) telekomunikační služby.

Třídy výrobků a služeb:
35, 36, 38

- (591) Barevná
(730) Nechvilka Jiří, Na Radouči 1312, Mladá Boleslav, Mladá Boleslav II, 29301, CZ
(740) Advokátní kancelář Hartmann, Jelínek, Fráňa a partneři, s.r.o., Sokolovská 5/49, Praha 8, Karlín, 18600

- (210) O-594477
(220) 01.07.2024
(320) 01.07.2024
(540)

The logo features the word 'GELUR' in a bold, red, italicized sans-serif font. To the right of the text is a stylized red graphic element consisting of three horizontal bars of varying lengths, resembling a wing or a tail.

- (593) Obrazová
(511) (4) pohonné hmoty, paliva, maziva, motorové oleje; (37) pronájem a půjčování stavebních mechanismů; (39) balení, skladování a přeprava zboží, materiálů a surovin, silniční motorová nákladní a kamionová doprava, distribuce pohonných hmot a maziv, pronájem a půjčování motorových vozidel, pronájem parkovacích ploch, zprostředkování přepravy a dopravy.

Třídy výrobků a služeb:
4, 37, 39

- (591) Barevná
(730) GELUR spol. s r.o., 167, Veselá, 76315, CZ
(740) Ing. Zdeněk Kučera, Dlouhá 207, Slušovice, 76315

- (210) O-594489
(220) 01.07.2024
(320) 01.07.2024
(540)

The logo features the word 'JILSKA22' in a bold, black, sans-serif font. Above the text is a stylized graphic element consisting of three arches, each containing a series of vertical red bars of varying heights, resembling a stylized skyline or a decorative element.

- (593) Obrazová
(511) (25) oděvy, trička, trička s potiskem, trička s dlouhým rukávem, pokrývky hlavy, čepice, kloboučky, klobouky, kšilty (pokrývky hlavy), šátky (oděvy); (41) zábavní kluby, zábava poskytovaná v nočních klubech, provozování klubu (diskotéky), hudební zábava, plánování a organizace večírků [zábava], služby prodeje vstupenek (zábava), provozování prostor pro živá vystoupení hudebních skupin, organizování zábavních akcí, organizování živých hudebních vystoupení, organizace kulturních představení, poskytování živé zábavy, poskytování prostorů na zábavu, pronájem koncertních prostor, zábava pro firemní hosty, hudební vystoupení, hudební produkce, nahrávání a produkce audionahrávek, produkce zvukových a video záznamů, pronájem audio a video zařízení; (43) barmanské služby, podávání alkoholických nápojů, podávání stravování a nápojů v restauracích a barech, kavárny, firemní akce (poskytování jídel a nápojů), pohostinství (služby).

Třídy výrobků a služeb:
25, 41, 43

- (591) Barevná
(730) Zagora David, Ústavní 199/15, Praha 8, Bohnice, 18100, CZ
(740) JUDr. Jan Bárta, advokát, Kaprova 42/14, Praha 1, Staré Město, 11000

(210) **O-594495**
(220) 02.07.2024
(320) 02.07.2024
(540)



(593) Obrazová
(511) (25) sportovní oblečení; (28) míče (sportovní potřeby), sportovní potřeby, sportovní vybavení; (41) organizování sportovní výuky, organizování sportovních akcí, soutěží a sportovních turnajů, sportovní výuka, trénink a instruktáž, organizování sportovních událostí.

Třídy výrobků a služeb:
25, 28, 41

(730) **JANDA LUBOŠ**, Mikoláše Alše 620, Semily, 51301, CZ

(210) **O-594503**
(220) 02.07.2024
(320) 02.07.2024
(540)

Herbas

(592) Slovní
(511) (3) parfém, vlasová kosmetika, pleťová kosmetika, přírodní kosmetika; (5) výživové doplňky, vitamínové nápoje, bylinné doplňky; (30) sušené byliny; (44) bylinkářství.

Třídy výrobků a služeb:
3, 5, 30, 44

(730) **Green Farm Laboratories s.r.o.**, Nademlejská 600/1, Praha 9, Hloubětín, 19800, CZ

(210) **O-594508**
(220) 02.07.2024
(320) 02.07.2024
(540)

LaFlare Club

(592) Slovní
(511) (25) oděvy, neformální oblečení, sportovní oblečení; (41) organizování festivalů, organizování festivalů pro zábavní účely, organizování festivalů pro rekreační účely, organizování festivalů pro kulturní účely, organizování festivalů pro vzdělávací účely, organizování workshopů a seminářů.

Třídy výrobků a služeb:
25, 41

(730) **PROFOTA MAREK**, náměstí Družby 1209/7, Ostrava, Poruba, 70800, CZ

(210) **O-594527**
(220) 03.07.2024
(320) 03.07.2024
(540)



(593) Obrazová
(511) (29) snacky na bázi sýra, sýrové omáčky, sýrové pomazánky, sýr, sýrové tyčinky, tavený sýr, tvarohové přípravy, smaženky ze sýru, hotová jídla, instantní potraviny a pikantní svačinky vyrobené převážně z masa nebo ryb a mořských plodů, náležející do této třídy, hotová jídla, instantní potraviny a pikantní svačinky vyrobené převážně z ptáčích vajec nebo mléka, náležející do této třídy, hotová jídla, instantní potraviny a pikantní svačinky vyrobené převážně z ovoce nebo zeleniny, náležející do této třídy, jedlé oleje a tuky, maso a masné výrobky, mléčné výrobky a jejich náhražky, oleje a tuky, polévky a vývary, masové výtažky, ptačí vejce a vejecné výrobky, ryby, mořské plody a měkkýši (neživi), střívkva na uzeniny přírodní a umělá, upravený hmyz a larvy, zpracované ovoce, houby a zelenina, ořechy a luštěniny, polotovary a jednohubky vyrobené převážně z masa nebo ryb a mořských plodů, náležející do této třídy, polotovary a jednohubky vyrobené převážně z ptáčích vajec nebo mléka, náležející do této třídy, polotovary a jednohubky vyrobené převážně z ovoce nebo zeleniny, náležející do této třídy; (30) sýrové křupky (jednohubky), krekry plněné sýrem, kreky ochucené sýrem, sýrové kreky, pražená kukuřice se sýrovou příchutí, cukr, přírodní sladidla, sladké polevy a náplně, káva, čaj, kakao a jejich náhražky, led, zmrzlina, mražené jogurty a sorbety, pekárenské výrobky, cukrovinky, čokoláda a zákusky, polotovary a jednohubky vyrobené převážně z pečiva, rýže nebo těstovin, náležející do této třídy, soli, chuťové přísady, ochucovadla a koření, zpracované obilí, škrob, pečicí přípravky a droždí, hotová jídla, instantní potraviny a pikantní svačinky vyrobené převážně z pečiva, rýže nebo těstovin, náležející do této třídy.

Třídy výrobků a služeb:
29, 30

(730) **High Endurance s.r.o.**, Antala Staška 1859/34, Praha 4, Krč, 14000, CZ

(210) **O-594532**
(220) 04.07.2024
(320) 04.07.2024
(540)



(593) Obrazová
(511) (39) sběr papíru a lepenky k recyklaci, pronájem nádob na skladování odpadu, pronájem nádob na manipulaci s odpadem, pronájem kontejneru na odpad, sběr odpadu, odvoz odpadu, přeprava odpadu, likvidace odpadu (doprava), přeprava zdravotnického odpadu a zvláštních odpadu, sběr průmyslového odpadu, přeprava kontaminovaného odpadu, sběr odpadních kontejnerů, sběr nádob na odpad, služby týkající se sběru odpadu; (40) recyklace a zpracování odpadu, dekontaminace odpadu, likvidace odpadu, zpracování nebezpečného odpadu, zpracování průmyslového odpadu, služby nakládání s odpady (recyklace), třídění odpadu a recyklovatelných materiálů, zpracování odpadních materiálů v oblasti regulace znečištění životního prostředí, informační, poradenské a konzultační služby vztahující

se k recyklaci odpadu, zpracování toxického odpadu, zpracování chemického odpadu, recyklace odpadních materiálů, zpracování odpadových materiálů, zpracování nebezpečného odpadu zapouzdřením, likvidace průmyslového toxického odpadu, zpracování radioaktivního odpadu (recyklace), nakládání s nebezpečnými odpady, zpětné získávání materiálu z odpadu, zpracování materiálu z odpadu (regenerace), opětovné využití materiálu [recyklace odpadu], extrakce prvku obsažených ve zbytkovém odpadu, poradenství vztahující se k likvidaci odpadu, pronájem strojů a přístrojů na drcení odpadu, pronájem strojů a přístrojů na lisování odpadu, pronájem strojů a přístrojů na lisování odpadu, poskytování informací vztahujících se k pronájmu strojů a přístrojů pro lisování odpadu, poskytování informací vztahujících se k pronájmu strojů a přístrojů na drcení odpadu; (42) monitorování životního prostředí v místech ukládání odpadu, monitorování životního prostředí v místech zpracování odpadu, služby v oblasti testování a kontroly životního prostředí, testování životního prostředí, technologické poradenství, poradenství v oblasti ochrany životního prostředí, technické poradenství v oblasti environmentálních technologií, technické poradenství v oboru ekologického inženýrství, poradenství vztahující se k ochraně životního prostředí.

Třídy výrobků a služeb:

39, 40, 42

(591) Barevná

(730) **PFR Europe Trade s.r.o.**, náměstí Míru 709, Uherské Hradiště, 68601, CZ

(740) JUDr. Maroš Gondek, advokát, Školská 689/20, Praha 1, Nové Město, 11000

(210) **O-594573**

(220) 06.07.2024

(320) 06.07.2024

(540)

BLACKDOG

(592) Slovní

(511) (6) zámečnické výrobky, klíče a hrubé klíče, kovové vložky zámků, válcové vložky zámků, zapadací plechy, kování a příslušenství, zavírače dveří (neelektrických), kovové panty (závěsy), cylindrické vložky, kliky z kovu nebo převážně z kovu, kovové závory a ústrojí pro nouzové otvírání a zavírání dveří, visací a lankové zámky, zadlabací zámky, nábytkové zámky, drobné železářské výrobky, kovové dopisní schránky, bezpečnostní schránky, zárubně, panty, kovové visací zámky s kódem, tlačítkové, části k výše uvedeným výrobkům v rámci této třídy; (9) zámkové karty a čtečky zámkových karet, elektrické a elektromechanické zámky, elektrické zapadací plechy, elektrické dveřní zavírače a otvírače, signalizační a kontrolní přístroje a nástroje, elektrické, elektronické a elektromechanické ovládací přístroje a systémy, software pro ovládání zámků na bázi cloud computingu, chytré visací zámky, elektronické visací zámky; (40) frézování klíčů, kopírování klíčů, výroba klíčů na zakázku, 3D tisk, zpracování a povrchová úprava kovů.

Třídy výrobků a služeb:

6, 9, 40

(730) **Richter Czech s.r.o.**, Křesomyslova 543/13, Praha 4, Nusle, 14000, CZ

(740) Patent-K s.r.o., Husníkova 2086/22, Praha 5, Stodůlky, 15800

(210) **O-594574**

(220) 06.07.2024

(320) 06.07.2024

(540)

APOLLO

(592) Slovní

(511) (6) zámečnické výrobky, klíče a hrubé klíče, kovové vložky zámků, válcové vložky zámků, zapadací plechy, kování a příslušenství, zavírače dveří (neelektrických), kovové panty (závěsy), cylindrické vložky, kliky z kovu nebo převážně z kovu, kovové závory a ústrojí pro nouzové otvírání a zavírání dveří, visací a lankové zámky, zadlabací zámky, nábytkové zámky, drobné železářské výrobky, kovové dopisní schránky, bezpečnostní schránky, zárubně, panty, kovové visací zámky s kódem, tlačítkové, části k výše uvedeným výrobkům v rámci této třídy; (9) zámkové karty a čtečky zámkových karet, elektrické a elektromechanické zámky, elektrické zapadací plechy, elektrické dveřní zavírače a otvírače, signalizační a kontrolní přístroje a nástroje, elektrické, elektronické a elektromechanické ovládací přístroje a systémy, software pro ovládání zámků na bázi cloud computingu, chytré visací zámky, elektronické visací zámky; (40) frézování klíčů, kopírování klíčů, výroba klíčů na zakázku, 3D tisk, zpracování a povrchová úprava kovů.

Třídy výrobků a služeb:

6, 9, 40

(730) **Richter Czech s.r.o.**, Křesomyslova 543/13, Praha 4, Nusle, 14000, CZ

(740) Patent-K s.r.o., Husníkova 2086/22, Praha 5, Stodůlky, 15800

(210) **O-594575**

(220) 06.07.2024

(320) 06.07.2024

(540)

Poseidon

(592) Slovní

(511) (6) zámečnické výrobky, klíče a hrubé klíče, kovové vložky zámků, válcové vložky zámků, zapadací plechy, kování a příslušenství, zavírače dveří (neelektrických), kovové panty (závěsy), cylindrické vložky, kliky z kovu nebo převážně z kovu, kovové závory a ústrojí pro nouzové otvírání a zavírání dveří, visací a lankové zámky, zadlabací zámky, nábytkové zámky, drobné železářské výrobky, kovové dopisní schránky, bezpečnostní schránky, zárubně, panty, kovové visací zámky s kódem, tlačítkové, části k výše uvedeným výrobkům v rámci této třídy; (9) zámkové karty a čtečky zámkových karet, elektrické a elektromechanické zámky, elektrické zapadací plechy, elektrické dveřní zavírače a otvírače, signalizační a kontrolní přístroje a nástroje, elektrické, elektronické a elektromechanické ovládací přístroje a systémy, software pro ovládání zámků na bázi cloud computingu, chytré visací zámky, elektronické visací zámky; (40) frézování klíčů, kopírování klíčů, výroba klíčů na zakázku, 3D tisk, zpracování a povrchová úprava kovů.

Třídy výrobků a služeb:

6, 9, 40

(730) **Richter Czech s.r.o.**, Křesomyslova 543/13, Praha 4, Nusle, 14000, CZ

(740) Patent-K s.r.o., Husníkova 2086/22, Praha 5, Stodůlky, 15800

(210) **O-594576**

(220) 06.07.2024

(320) 06.07.2024

(540)

EURO Wolf

(592) Slovní

(511) (6) zámečnické výrobky, klíče a hrubé klíče, kovové vložky zámků, válcové vložky zámků, zapadací plechy, kování a příslušenství, zavírače dveří (neelektrických), kovové panty (závěsy), cylindrické vložky, kliky z kovu nebo převážně z kovu, kovové závory a ústrojí pro nouzové otvírání a zavírání dveří, visací a lankové zámky, zadlabací zámky, nábytkové zámky, drobné železářské výrobky, kovové dopisní schránky, bezpečnostní schránky, zárubně, panty, kovové visací zámky s kódem, tlačítkové, části k výše uvedeným výrobkům v rámci této třídy; (9) zámkové karty a čtečky zámkových karet, elektrické a elektromechanické zámky, elektrické zapadací plechy, elektrické dveřní zavírače a otvírače, signalizační a kontrolní přístroje a nástroje, elektrické, elektronické a elektromechanické ovládací přístroje a systémy, software pro ovládání zámků na bázi cloud computingu, chytré visací zámky, elektronické visací zámky; (40) frézování klíčů, kopírování klíčů, výroba klíčů na zakázku, 3D tisk, zpracování a povrchová úprava kovů.

Třídy výrobků a služeb:

6, 9, 40

(730) **Richter Czech s.r.o.**, Křesomyslova 543/13, Praha 4, Nusle, 14000, CZ

(740) Patent-K s.r.o., Husníkova 2086/22, Praha 5, Stodůlky, 15800

(210) **O-594577**

(220) 06.07.2024

(320) 06.07.2024

(540)

EURO Xstar+

(592) Slovní

(511) (6) zámečnické výrobky, klíče a hrubé klíče, kovové vložky zámků, válcové vložky zámků, zapadací plechy, kování a příslušenství, zavírače dveří (neelektrických), kovové panty (závěsy), cylindrické vložky, kliky z kovu nebo převážně z kovu, kovové závory a ústrojí pro nouzové otvírání a zavírání dveří, visací a lankové zámky, zadlabací zámky, nábytkové zámky, drobné železářské výrobky, kovové dopisní schránky, bezpečnostní schránky, zárubně, panty, kovové visací zámky s kódem, tlačítkové, části k výše uvedeným výrobkům v rámci této třídy; (9) zámkové karty a čtečky zámkových karet, elektrické a elektromechanické zámky, elektrické

zapadací plechy, elektrické dveřní zavírače a otvírače, signalizační a kontrolní přístroje a nástroje, elektrické, elektronické a elektromechanické ovládací přístroje a systémy, software pro ovládání zámků na bázi cloud computingu, chytré visací zámky, elektronické visací zámky; (40) frézování klíčů, kopírování klíčů, výroba klíčů na zakázku, 3D tisk, zpracování a povrchová úprava kovů.

Třídy výrobků a služeb:
6, 9, 40

- (730) **Richter Czech s.r.o.**, Křesomyslova 543/13, Praha 4, Nusle, 14000, CZ
(740) Patent-K s.r.o., Husníkova 2086/22, Praha 5, Stodůlky, 15800

- (210) **O-594633**
(220) 10.07.2024
(320) 10.07.2024
(540)



- (593) Obrazová
(511) (3) peelingové krémy na obličej, odličovač očí, odličovací přípravky, odličovací krémy, šampóny, šampóny-kondicionéry, šampóny na vlasy, zvláčňující šampóny, tělové šampóny, suché šampóny, neléčivé šampóny, olej na vlasy, tělová maska v prášku [pro kosmetické použití], balzám na rty, masážní olej, čistící olej, parfémovaný olej, tělový olej, opalovací oleje, peelingy, tělové peelingy, obličejové peelingy (neléčivé), peelingy na chodidla, kosmetické tělové peelingy, peelingy pro čištění pleti, peelingové krémy na ruce, peelingové krémy na chodidla, parfémy, parfémové oleje, parfémová voda, parfémované krémy, parfémovaná mýdla, mýdlové parfém, toaletní voda, parfémovaná toaletní voda, tělový krém, noční krém, čistící krémy, oční krém, neléčivé krémy, podkladové krémy, kosmetická séra, vlasová séra, neléčivá pleťová séra, séra pro kosmetické účely, obličejová séra pro kosmetické použití, séra pro péči o vlasy, séra proti stárnutí pleti pro kosmetické účely, vlasové kondicionéry, hydratační kondicionéry na vlasy, tuhé kondicionéry na vlasy.

Třídy výrobků a služeb:
3

- (730) **Varha Mariya**, Antonína Petrofa 2116/16, Hradec Králové, Nový Hradec Králové, 50009, CZ

- (210) **O-594638**
(220) 10.07.2024
(320) 10.07.2024
(540)

MV LINE systémy pro stínící techniku

- (592) Slovní
(511) (6) hliníkové profily, kovové venkovní žaluzie, kovové horizontální žaluzie (venkovní), svislé kovové žaluzie (venkovní), venkovní zatemňovací žaluzie kovové, venkovní kovové žaluzie na okna, kovové horizontální lamelové žaluzie (venkovní); (19) nekovové termoizolační žaluzie (venkovní), nekovové stěny; (20) vnitřní žaluzie a rolety, a příslušenství k záclonám a vnitřním žaluziím a roletám, interiérové žaluzie, interiérové žaluzie (navíjecí), benátské kovové žaluzie (interiérové), interiérový nábytek, zatemňovací rolety (vnitřní), zatemňovací lamelové žaluzie (vnitřní), nekovové laťkové žaluzie pro vnitřní použití, dřevěné žaluzie, vnitřní žaluzie, okenice, vnitřní lamelové žaluzie, horizontální okenní žaluzie, spojky na lamelové žaluzie, horizontální okenní žaluzie (vnitřní), rolety lištové vnitřní (žaluzie), tyče na záclony, kroužky na záclony, vídeňské rolety (záclony), háčky na záclony, doplňky na záclony, jezdec na záclony, úchytky na záclony, vodící lišty na záclony, plastové háčky na záclony, kovové háčky na záclony, dřevěné háčky na záclony, závěsy, plastové rozpínací tyče pro síťované záclony, kovové kroužky na závěsy a záclony, kolejničky na záclony a závěsy, držáky na záclony a závěsy, kromě držáků z textilních materiálů; (24) zatemňovací závěsy, závěsy, záclony, síťové záclony, draperie (záclony), textilní nebo plastové závěsy a záclony, textilní materiály na okenní závěsy a záclony, interiérové a venkovní závěsy; (37) montáž a opravy žaluzií, montáž zástěn; (42) design obchodních interiérů, konzultace týkající se výběru záclon, závěsů (design interiérů).

Třídy výrobků a služeb:

6, 19, 20, 24, 37, 42

- (730) **MV LINE s.r.o.**, Hlinická 1734/7, Tábor, 39002, CZ
(740) JUDr. David Karabec MPA, LL.M., Na spojce 610/6, Praha 10, Vršovice, 10100

- (210) **O-594639**
(220) 10.07.2024
(320) 10.07.2024
(540)



- (593) Obrazová
(511) (6) hliníkové profily, kovové venkovní žaluzie, kovové horizontální žaluzie (venkovní), svislé kovové žaluzie (venkovní), venkovní zatemňovací žaluzie kovové, venkovní kovové žaluzie na okna, kovové horizontální lamelové žaluzie (venkovní); (19) nekovové termoizolační žaluzie (venkovní), nekovové stěny; (20) vnitřní žaluzie a rolety, a příslušenství k záclonám a vnitřním žaluziím a roletám, interiérové žaluzie, interiérové žaluzie (navíjecí), benátské kovové žaluzie (interiérové), interiérový nábytek, zatemňovací rolety (vnitřní), zatemňovací lamelové žaluzie (vnitřní), nekovové laťkové žaluzie pro vnitřní použití, dřevěné žaluzie, vnitřní žaluzie, okenice, vnitřní lamelové žaluzie, horizontální okenní žaluzie, spojky na lamelové žaluzie, horizontální okenní žaluzie (vnitřní), rolety lištové vnitřní (žaluzie), tyče na záclony, kroužky na záclony, vídeňské rolety (záclony), háčky na záclony, doplňky na záclony, jezdec na záclony, úchytky na záclony, vodící lišty na záclony, plastové háčky na záclony, kovové háčky na záclony, dřevěné háčky na záclony, závěsy, plastové rozpínací tyče pro síťované záclony, kovové kroužky na závěsy a záclony, kolejničky na záclony a závěsy, držáky na záclony a závěsy, kromě držáků z textilních materiálů; (24) zatemňovací závěsy, závěsy, záclony, síťové záclony, draperie (záclony), textilní nebo plastové závěsy a záclony, textilní materiály na okenní závěsy a záclony, interiérové a venkovní závěsy; (37) montáž a opravy žaluzií, montáž zástěn; (42) design obchodních interiérů, konzultace týkající se výběru záclon, závěsů (design interiérů).

Třídy výrobků a služeb:
6, 19, 20, 24, 37, 42

- (730) **MV LINE s.r.o.**, Hlinická 1734/7, Tábor, 39002, CZ
(740) JUDr. David Karabec MPA, LL.M., Na spojce 610/6, Praha 10, Vršovice, 10100

- (210) **O-594640**
(220) 10.07.2024
(320) 10.07.2024
(540)



- (593) Obrazová
(511) (6) hliníkové profily, kovové venkovní žaluzie, kovové horizontální žaluzie (venkovní), svislé kovové žaluzie (venkovní), venkovní zatemňovací žaluzie kovové, venkovní kovové žaluzie na okna, kovové horizontální lamelové žaluzie (venkovní); (19) nekovové termoizolační žaluzie (venkovní), nekovové stěny; (20) vnitřní žaluzie a rolety, a příslušenství k záclonám a vnitřním žaluziím a roletám, interiérové žaluzie, interiérové žaluzie (navíjecí), benátské kovové žaluzie (interiérové), interiérový

nábytek, zatemňovací rolety (vnitřní), zatemňovací lamelové žaluzie (vnitřní), nekovové laťkové žaluzie pro vnitřní použití, dřevěné žaluzie, vnitřní žaluzie, okenice, vnitřní lamelové žaluzie, horizontální okenní žaluzie, spojky na lamelové žaluzie, horizontální okenní žaluzie (vnitřní), rolety lištové vnitřní (žaluzie), tyče na záclony, kroužky na záclony, vídeňské rolety (záclony), háčky na záclony, doplňky na záclony, jezdec na záclony, úchytky na záclony, vodící lišty na záclony, plastové háčky na záclony, kovové háčky na záclony, dřevěné háčky na záclony, závěsy, plastové rozpínací tyče pro síťované záclony, kovové kroužky na závěsy a záclony, kolejničky na záclony a závěsy, držáky na záclony a závěsy, kromě držáků z textilních materiálů; (24) zatemňovací závěsy, závěsy, záclony, síťové záclony, draperie (záclony), textilní nebo plastové závěsy a záclony, textilní materiály na okenní závěsy a záclony, interiérové a venkovní závěsy; (37) montáž a opravy žaluzií, montáž zástěn; (42) design obchodních interiérů, konzultace týkající se výběru záclon, závěsů (design interiérů).

Třídy výrobků a služeb:
6, 19, 20, 24, 37, 42

- (591) Barevná
(730) **MV LINE s.r.o.**, Hlinická 1734/7, Tábor, 39002, CZ
(740) JUDr. David Karabec MPA, LL.M., Na spojce 610/6, Praha 10, Vršovice, 10100

(210) **O-594641**

(220) 10.07.2024
(320) 10.07.2024
(540)



SYSTÉMY PRO STÍNICÍ TECHNIKU

(593) Obrazová
(511) (6) hliníkové profily, kovové venkovní žaluzie, kovové horizontální žaluzie (venkovní), svislé kovové žaluzie (venkovní), venkovní zatemňovací žaluzie kovové, venkovní kovové žaluzie na okna, kovové horizontální lamelové žaluzie (venkovní); (19) nekovové termoizolační žaluzie (venkovní), nekovové stěny; (20) vnitřní žaluzie a rolety, a příslušenství k záclonám a vnitřním žaluziím a roletám, interiérové žaluzie, interiérové žaluzie (navíjecí), benátské kovové žaluzie (interiérové), interiérový nábytek, zatemňovací rolety (vnitřní), zatemňovací lamelové žaluzie (vnitřní), nekovové laťkové žaluzie pro vnitřní použití, dřevěné žaluzie, vnitřní žaluzie, okenice, vnitřní lamelové žaluzie, horizontální okenní žaluzie, spojky na lamelové žaluzie, horizontální okenní žaluzie (vnitřní), rolety lištové vnitřní (žaluzie), tyče na záclony, kroužky na záclony, vídeňské rolety (záclony), háčky na záclony, doplňky na záclony, jezdec na záclony, úchytky na záclony, vodící lišty na záclony, plastové háčky na záclony, kovové háčky na záclony, dřevěné háčky na záclony, závěsy, plastové rozpínací tyče pro síťované záclony, kovové kroužky na závěsy a záclony, kolejničky na záclony a závěsy, držáky na záclony a závěsy, kromě držáků z textilních materiálů; (24) zatemňovací závěsy, závěsy, záclony, síťové záclony, draperie (záclony), textilní nebo plastové závěsy a záclony, textilní materiály na okenní závěsy a záclony, interiérové a venkovní závěsy; (37) montáž a opravy žaluzií, montáž zástěn; (42) design obchodních interiérů, konzultace týkající se výběru záclon, závěsů (design interiérů).

Třídy výrobků a služeb:
6, 19, 20, 24, 37, 42

- (591) Barevná
(730) **MV LINE s.r.o.**, Hlinická 1734/7, Tábor, 39002, CZ
(740) JUDr. David Karabec MPA, LL.M., Na spojce 610/6, Praha 10, Vršovice, 10100

(210) **O-594645**

(220) 11.07.2024
(320) 11.07.2024
(540)



(593) Obrazová
(511) (35) marketing v oblasti sportu, poskytování komerčních informací, propagace a reklama, merchandise, maloobchodní a velkoobchodní prodej sportovních oděvů a sportovních potřeb; (41) sportovní a kulturní aktivity, vzdělávání v oblasti sportu, vzdělávací semináře se zaměřením na sport, výcvik bojových umění, provozování škol bojových umění, sportovní tábory, prázdninové tábory (zábava), organizování a pořádání sportovních a zábavních akcí a soutěží, organizace a pořádání soutěží a turnajů v bojových umění, trénování sportů, tělovýchova, sportovní kluby, sportovní fankluby, pronájem sportovního vybavení a zařízení, poskytování prostor ke sportovním turnajům, poskytování informací a poradenství v oblasti sportu, zábavy a vzdělávání.

Třídy výrobků a služeb:
35, 41

- (730) **FunSport Praha z. s.**, Na Babě 1828/16, Praha 6, Dejvice, 16000, CZ

(210) **O-594646**

(220) 11.07.2024
(320) 11.07.2024
(540)



(593) Obrazová
(511) (35) propagace, reklama, kancelářská práce; (41) poskytování informací v oblasti vzdělávání, školení, pořádání odborných kurzů a jiných vzdělávacích akcí včetně lektorské činnosti, výroba podcastů; (44) péče o seniory, pečovatelská péče, služby péče o duševní zdraví, poskytování služeb pro rodinu a domácnost; (45) sociální a právní služby, zajištění a konzultace při pořádání společenských a privátních akcí.

Třídy výrobků a služeb:
35, 41, 44, 45

- (591) Barevná

(730) **Centrum pro rodinu a sociální péči**, Biskupská 280/7, Brno, Brno-město, 60200, CZ

(210) **O-594682**

(220) 12.07.2024

(320) 12.07.2024

(540)

A+Manual

(592) Slovní

(511) (35) reklamní, marketingové a propagační služby, konzultační a poradenské služby a pomoc v oblasti reklamní, marketingové a propagační činnosti, poskytování a pronájem prostoru, času a médií pro reklamu, rozšiřování reklamních marketingových a propagačních materiálů, služby obchodních výstav a veletrhů, služby předvádění výrobků a vystavování zboží, služby vztahů s veřejností (public relations), vědomostní, pobídkové a bonusové programy, vývoj marketingových konceptů, marketing prostřednictvím umístění výrobků pro třetí osoby ve virtuálních prostředích, profilování spotřebitelů na komerční nebo marketingové aktivity, informace o marketingu.

Třídy výrobků a služeb:

35

(730) **AMBI marketing, s.r.o.**, Maiselova 38/15, Praha 1, Josefov, 11000, CZ

(740) Dana Lukajová, patentová zástupkyně, Voršilská 130/10, Praha 1, Nové Město, 11000

(210) **O-594689**

(220) 14.07.2024

(320) 14.07.2024

(540)

Zuzana Lešák Černá
módní návrhářka

(593) Obrazová

(511) (3) parfumerie, kosmetika, vonné oleje, parfémové vody, parfémované krémy, parfémované toaletní vody, parfémové tělové spreje, parfémy, přírodní voňavkářské výrobky, syntetická parfumerie (výrobky), tekuté parfémy, tělové deodoranty (voňavkářské výrobky), tělové spreje (neléčivé), tělové vůně, toaletní vody, tuhé parfémy, vonné tělové vody a krémy, vůně pro osobní použití, balzámy (neléčivé), kosmetické soupravy, přípravky pro čištění, leštění, odmašťování a broušení, přípravky pro chemické čištění v domácnosti, přípravky pro bělení a jiné prací prostředky, přípravky na ošetřování obuvi, přípravky na ošetřování oděvů; (18) kůže a imitace kůže, kufry a cestovní tašky (zavazadla), zavazadla, aktovky, aktovky jako příruční tašky, diplomatky, kabelky, dámské kabelky (psanička), dámské a pánské peněženky, deštníky, obaly na oděvy (cestovní); (25) oděvy, obuv, kloboučnické zboží, čepice, klapky na uši, kloboukové formy, kloboukové konstrukce, módní klobouky, kombiné, kombinézy, koupací pláště, kožešiny (oděvy), kravaty, motýlky, kšiltovky, koupací oděvy, nepromokavé oděvy, papírové oděvy, plážové oděvy, pletené oděvy, oděvy pro motoristy, tělocvičné oděvy, kožené oděvy, oděvy z napodobenin kůže, plastróny, podprsenky, podvazkové pásy, podvazky, podvlékačky, ponožky, potítka, osobní prádlo, osobní prádlo (lněné), spodní prádlo, prádlo spodní pohlcující pot, přehozy přes ramena, kabáty, pulovry, punčocháče, punčochy, pyžama, rukavice, rukávniky, svetry, vesty,

sportovní bundy, svrchníky, šály, trička, uniformy, podvazky k ponožkám, roláky (svetry), svetry se zipem, masky na spaní, multifunkční šátky (šály), pestré šátky, šátky (oděvy), běžecké oděvy, bikiny, dámské oděvy, dámské plavky, dámské šaty, dámské slavnostní šaty, džínové oděvy, golfové oděvy (kromě rukavic), konfekční oděvy, košile, kostýmky se sukní, kostýmy, obleky, legíny, letní šaty, límce a límečky (oděvy), nákrčníky, neformální oblečení, overaly, pánská a dámská saka, kabáty, kalhoty, vesty, pánské plavky, pánské oděvy, dětské oděvy, pásky k oděvům, plesové šaty, saka (oděvy), šaty, límečky k šatům, pánská a dámská obuv, klobouky na společenské akce (oděvy); (35) reklama (propagace), reklama on-line v počítačové síti, aktualizování reklamních materiálů, rozšiřování reklamních materiálů zákazníkům (letáky, prospekty, tisky, vzorky), zaslání reklamních materiálů zákazníkům, vydávání, zveřejňování, oznámení, vyhlášení a/nebo psaní reklamních textů, pronájem reklamních ploch, pronájem reklamních materiálů, rozhlasová reklama, rozšiřování reklamních nebo inzertních materiálů, venkovní reklama, výstavy k reklamním a obchodním účelům, pronájem reklamní doby v komunikačních médiích, kopírování nebo rozmnožování (reprodukce) dokumentů a dokladů, marketing, inzerce, on-line inzerce, vyhledávání dat a informací v počítačových souborech (pro třetí osoby), obchodní nebo podnikatelské informace, obchodní transakce-plány, dodavatelské služby pro třetí osoby (nákup výrobků a služeb pro jiné podniky), pořádání veletrhů pro obchodní a reklamní účely, prezentace výrobků v komunikačních médiích pro účely maloobchodu, styky s veřejností, provádění obchodních operací pro třetí osoby, poskytování obchodních informací a obchodních služeb pomocí internetu, zprostředkování obchodu s výše uvedenými výrobky ve třídách 3, 18 a 25, zprostředkovatelská činnost v oblasti obchodu a služeb k obchodním účelům ve vztahu k výše uvedeným výrobkům ve třídách 3, 18 a 25, zprostředkování internetového obchodu s výše uvedenými výrobky ve třídách 3, 18 a 25, velkoobchod, maloobchod a internetový prodej shora uvedených výrobků ve třídách 3, 18 a 25, zprostředkování obchodních kontaktů, komerční využití internetu v oblastech komerčních internetových médií a vyhledávacích služeb, módní přehlídky k obchodním účelům, event marketing (získávání zákazníků pořádáním akcí), merchandising, modelingová agentura (služby), modelingové služby pro reklamní účely nebo podporu prodeje, nahrávání videonahrávek pro reklamní účely, podpora prodeje módního zboží prostřednictvím propagačních článků v časopisech, pořádání prezentací pro reklamní účely, poradenství ohledně vyhledávání sponzorů, poskytování modelů a modelek pro propagační účely, předváděcí akce k obchodním nebo reklamním účelům, příprava a pořádání marketingových akcí; (42) módní a oděvní návrhářství, poradenské služby v oblasti módního a oděvního návrhářství, poskytování informací o službách módního a oděvního návrhářství.

Třídy výrobků a služeb:

3, 18, 25, 35, 42

(730) **LEŠÁK ČERNÁ ZUZANA**, Květná 2768/55, Plzeň, Východní Předměstí, 32600, CZ

(740) Mgr. Petr Bílý LL.M., advokát, Otýlie Beniškové 1664/14, Plzeň, Severní Předměstí, 30100

(210) **O-594691**
(220) 14.07.2024
(320) 14.07.2024
(540)



(593) Obrazová
(511) (28) fitness cvičební stroje; (35) poradenství v oblasti provozování fitness klubů; (41) služby fitness klubu, provozování fitness center, instruktáž fitness tréninku, služby fitness centra, služby fitness klubů (zdravotní a fitness trénink), zdravotní a fitness trénink, vedení hodin ve fitness centru, poradenské služby ohledně cvičení (fitness).

Třídy výrobků a služeb:
28, 35, 41

(591) Barevná
(730) **GymRoom CZ s.r.o.**, V Horkách 1404/13, Praha 4, Nusle, 14000, CZ

(210) **O-594696**
(220) 12.07.2024
(320) 12.07.2024
(540)

FACTORY KAFE

FACTORY KAFE

FACTORY KAFE

(593) Obrazová
(511) (30) čaj, kakao a jejich náhražky, kávové náhražky (kávové náhražky nebo rostlinné přípravky užití jako káva), káva (pražená, v prášku, granulovaná nebo v nápojích), hotová káva a kávové nápoje, káva s čokoládou, káva bez kofeinu; (38) poskytování telekomunikačních připojení k internetu v prostředí kavárny; (43) bufety, denní bary (v restauraci, hotelu), firemní akce (poskytování jídel a nápojů), gril - restaurace, hotelové restaurační služby, informace o restauracích (služby), jídelny, kavárny, klubové služby (poskytování jídla a nápojů), pивnice, pizzerie, podávání alkoholických nápojů, delikatesy (restaurace), bufety rychlého občerstvení, podávání jídel a nápojů, podávání jídel a nápojů v internetových kavárnách, podávání nápojů v mikro pivovarech, podávání nápojů v pivnicích s vlastním pivovarem, podávání stravování a nápojů v restauracích a barech, pohostinství (služby), pořádání svatebních recepcí (potraviny a nápoje), poskytování jídla a nápojů prostřednictvím mobilního nákladního auta, poskytování ubytování na zvláštní příležitosti, poskytování služeb zajišťujících nápoje, příprava a poskytování stravování a nápojů pro okamžitou spotřebu, podávání jídel a nápojů v internetových kavárnách, příprava jídel, příprava pokrmů, restaurace, restaurace rychlého občerstvení

(služby), restaurace servírující porcované maso, restaurační a barové služby, restaurační služby zahrnující bary s povolením k prodeji alkoholu, rezervování a objednávání restaurací a jídel, salátové bary, samoobslužné jídelny, samoobslužné restaurace, služby mobilních restaurací, služby nočního klubu (poskytování jídel), služby restaurace (braserie), služby restauračních klubů pro soukromé členy, služby týkající se odnosu jídla s sebou, služby týkající se přípravy jídel a nápojů, služby týkající se restaurací s prodejem jídel s sebou, služby v oblasti banketů, služby v oblasti rezervace ubytování (časové sdílení), služby v oblasti tepelné přípravy jídel, služby zahradních pivnic, snack-bary, tapas bary, zajištění stravování, zajišťování stravování a nápojů hostům v restauracích, zajišťování stravování a nápojů v bistrech, zajišťování stravování a nápojů v internetových kavárnách, zásobování (catering), závodní jídelny (služby).

Třídy výrobků a služeb:
30, 38, 43

(591) Barevná
(730) **E Factory, s.r.o.**, Kolbenova 923/34a, Praha 9, Vysočany, 19000, CZ
(740) **SCC Legal s.r.o.**, Hybernská 1009/24, Praha 1, Nové Město, 11000

(210) **O-594697**
(220) 15.07.2024
(320) 15.07.2024
(540)



APIVODA

(593) Obrazová
(511) (5) potravní doplňky a dietetické přípravky, dietní doplňkové nápoje, vitaminy a vitaminové přípravky, potravinové doplňky pro lidskou spotřebu, nikoli pro léčebné účely, výživové doplňky; (32) minerální vody, sycené vody, přírodní šťávy, přírodní nápoje a šťávy ovocné, přírodní sirupy k zhotovování nápojů, nealkoholické nápoje, nealkoholické nápoje na bázi medu, přírodní esence pro přípravu nápojů, přírodní výtažky z ovoce (nealkoholické), přípravky pro výrobu nápojů.

Třídy výrobků a služeb:
5, 32

(730) **Brožka Stanislav**, Zacharova 1355/15, Dobrá Voda u Českých Budějovic, 37316, CZ

(210) **O-594699**
(220) 15.07.2024
(320) 15.07.2024

(540) **Dobrodružství personalistiky**

(592) Slovní
(511) (9) elektronické časopisy; (16) periodické publikace, časopisy; (41) vydávání časopisů, vydávání elektronických časopisů, publikování knih, časopisů, almanachů a deníků.

Třídy výrobků a služeb:
9, 16, 41

(730) **PERFORMIA, spol. s r.o.**, Türkova 2332/1, Praha 4, Chodov, 14900, CZ
(740) **MACEK.LEGAL s.r.o.**, advokátní kancelář, Haštalská 1072/6, Praha 1, Staré Město, 11000

(210) **O-594704**

(220) 15.07.2024

(320) 15.07.2024

(540)

AXYLOQ

(592) Slovní

(511) (3) neléčivé kosmetické a toaletní přípravky, neléčivé přípravky pro ústní hygienu, parfumerní výrobky, éterické oleje, bělicí přípravky a další prací prostředky, přípravky na čištění, leštění a broušení; (5) farmaceutické, léčebné a veterinární přípravky, hygienické přípravky pro zdravotnické účely, dietetické potraviny a přípravky upravené pro léčebné či veterinární účely, potraviny pro kojenice a batolata, potravinové doplňky pro lidskou spotřebu a zvířata, náplasti, obvazové materiály a krytí, materiály pro plombování zubů, dentální vosky, dezinfekční přípravky, přípravky na hubení škůdců, fungicidy, herbicidy; (44) lékařské služby, veterinární služby, péče o hygienu a krásu osob a zvířat, zemědělské služby, služby v oblasti akvakultury, zahradnické a lesnické služby.

Třídy výrobků a služeb:

3, 5, 44

(730) **AXONIA, a.s.**, Bydžovská 185/2, Praha 9, Klánovice, 19014, CZ

(740) Mgr. František Mészáros, advokát, Pod Novým lesem 127/44, Praha 6, Veleslavin, 16200

(210) **O-594705**

(220) 15.07.2024

(320) 15.07.2024

(540)

OLOSQO

(592) Slovní

(511) (3) neléčivé kosmetické a toaletní přípravky, neléčivé přípravky pro ústní hygienu, parfumerní výrobky, éterické oleje, bělicí přípravky a další prací prostředky, přípravky na čištění, leštění a broušení; (5) farmaceutické, léčebné a veterinární přípravky, hygienické přípravky pro zdravotnické účely, dietetické potraviny a přípravky upravené pro léčebné či veterinární účely, potraviny pro kojenice a batolata, potravinové doplňky pro lidskou spotřebu a zvířata, náplasti, obvazové materiály a krytí, materiály pro plombování zubů, dentální vosky, dezinfekční přípravky, přípravky na hubení škůdců, fungicidy, herbicidy; (44) lékařské služby, veterinární služby, péče o hygienu a krásu osob a zvířat, zemědělské služby, služby v oblasti akvakultury, zahradnické a lesnické služby.

Třídy výrobků a služeb:

3, 5, 44

(730) **AXONIA, a.s.**, Bydžovská 185/2, Praha 9, Klánovice, 19014, CZ

(740) Mgr. František Mészáros, advokát, Pod Novým lesem 127/44, Praha 6, Veleslavin, 16200

(210) **O-594706**

(220) 15.07.2024

(320) 15.07.2024

(540)

YSENTA

(592) Slovní

(511) (3) neléčivé kosmetické a toaletní přípravky, neléčivé přípravky pro ústní hygienu, parfumerní výrobky, éterické oleje, bělicí přípravky a další prací prostředky, přípravky na čištění, leštění a broušení; (5) farmaceutické, léčebné a veterinární přípravky, hygienické přípravky pro zdravotnické účely, dietetické potraviny a přípravky upravené pro léčebné či veterinární účely, potraviny pro kojenice a batolata, potravinové doplňky pro lidskou spotřebu a zvířata, náplasti, obvazové materiály a krytí, materiály pro plombování zubů, dentální vosky, dezinfekční přípravky, přípravky na hubení škůdců, fungicidy, herbicidy; (44) lékařské služby, veterinární služby, péče o hygienu a krásu osob a zvířat, zemědělské služby, služby v oblasti akvakultury, zahradnické a lesnické služby.

Třídy výrobků a služeb:

3, 5, 44

(730) **AXONIA, a.s.**, Bydžovská 185/2, Praha 9, Klánovice, 19014, CZ

(740) Mgr. František Mészáros, advokát, Pod Novým lesem 127/44, Praha 6, Veleslavin, 16200

(210) **O-594707**

(220) 15.07.2024

(320) 15.07.2024

(540)

di Olivio

(592) Slovní

(511) (3) neléčivé kosmetické a toaletní přípravky, neléčivé přípravky pro ústní hygienu, parfumerní výrobky, éterické oleje, bělicí přípravky a další prací prostředky, přípravky na čištění, leštění a broušení; (5) farmaceutické, léčebné a veterinární přípravky, hygienické přípravky pro zdravotnické účely, dietetické potraviny a přípravky upravené pro léčebné či veterinární účely, potraviny pro kojenice a batolata, potravinové doplňky pro lidskou spotřebu a zvířata, náplasti, obvazové materiály a krytí, materiály pro plombování zubů, dentální vosky, dezinfekční přípravky, přípravky na hubení škůdců, fungicidy, herbicidy; (44) lékařské služby, veterinární služby, péče o hygienu a krásu osob a zvířat, zemědělské služby, služby v oblasti akvakultury, zahradnické a lesnické služby.

Třídy výrobků a služeb:

3, 5, 44

(730) **AXONIA, a.s.**, Bydžovská 185/2, Praha 9, Klánovice, 19014, CZ

(740) Mgr. František Mészáros, advokát, Pod Novým lesem 127/44, Praha 6, Veleslavin, 16200

(210) **O-594708**

(220) 15.07.2024

(320) 15.07.2024

(540)

EQLYRA

(592) Slovní

(511) (3) neléčivé kosmetické a toaletní přípravky, neléčivé přípravky pro ústní hygienu, parfumerní výrobky, éterické oleje, bělicí přípravky a další prací prostředky, přípravky na čištění, leštění a broušení; (5) farmaceutické, léčebné a veterinární přípravky, hygienické přípravky pro zdravotnické účely, dietetické potraviny a přípravky upravené pro léčebné či veterinární účely, potraviny pro kojenice a batolata, potravinové doplňky pro lidskou spotřebu a zvířata, náplasti, obvazové materiály a krytí, materiály pro plombování zubů, dentální vosky, dezinfekční přípravky, přípravky na hubení škůdců, fungicidy, herbicidy; (44) lékařské služby, veterinární služby, péče o hygienu a krásu osob a zvířat, zemědělské služby, služby v oblasti akvakultury, zahradnické a lesnické služby.

Třídy výrobků a služeb:

3, 5, 44

(730) **AXONIA, a.s.**, Bydžovská 185/2, Praha 9, Klánovice, 19014, CZ

(740) Mgr. František Mészáros, advokát, Pod Novým lesem 127/44, Praha 6, Veleslavin, 16200

(210) **O-594709**

(220) 15.07.2024

(320) 15.07.2024

(540)

AXOVIT

(592) Slovní

(511) (3) neléčivé kosmetické a toaletní přípravky, neléčivé přípravky pro ústní hygienu, parfumerní výrobky, éterické oleje, bělicí přípravky a další prací prostředky, přípravky na čištění, leštění a broušení; (5) farmaceutické, léčebné a veterinární přípravky, hygienické přípravky pro zdravotnické účely, dietetické potraviny a přípravky upravené pro léčebné či veterinární účely, potraviny pro kojenice a batolata, potravinové doplňky pro lidskou spotřebu a zvířata, náplasti, obvazové materiály a krytí, materiály pro plombování zubů, dentální vosky, dezinfekční přípravky, přípravky na hubení škůdců, fungicidy, herbicidy; (44) lékařské služby, veterinární služby, péče o hygienu a krásu osob a zvířat, zemědělské služby, služby v oblasti akvakultury, zahradnické a lesnické služby.

Třídy výrobků a služeb:

3, 5, 44

(730) **AXONIA, a.s.**, Bydžovská 185/2, Praha 9, Klánovice, 19014, CZ

(740) Mgr. František Mészáros, advokát, Pod Novým lesem 127/44, Praha 6, Veleslavin, 16200

(210) **O-594710**

(220) 15.07.2024

(320) 15.07.2024

(540)

DEPROVIT

(592) Slovní

(511) (3) neléčivé kosmetické a toaletní přípravky, neléčivé přípravky pro ústní hygienu, parfumerní výrobky, éterické oleje, bělicí přípravky a další prací prostředky, přípravky na čištění, leštění a broušení; (5) farmaceutické, léčebné a veterinární přípravky, hygienické přípravky pro zdravotnické účely, dietetické potraviny a přípravky upravené pro léčebné či veterinární účely, potraviny pro kojence a batolata, potravinové doplňky pro lidskou spotřebu a zvířata, náplasti, obvazové materiály a krytí, materiály pro plombování zubů, dentální vosky, dezinfekční přípravky, přípravky na hubení škůdců, fungicidy, herbicidy; (44) lékařské služby, veterinární služby, péče o hygienu a krásu osob a zvířat, zemědělské služby, služby v oblasti akvakultury, zahradnické a lesnické služby.

Třídy výrobků a služeb:

3, 5, 44

(730) **AXONIA, a.s.**, Bydžovská 185/2, Praha 9, Klánovice, 19014, CZ

(740) Mgr. František Mészáros, advokát, Pod Novým lesem 127/44, Praha 6, Veleslavin, 16200

(210) **O-594711**

(220) 15.07.2024

(320) 15.07.2024

(540)

QAAVIX

(592) Slovní

(511) (3) neléčivé kosmetické a toaletní přípravky, neléčivé přípravky pro ústní hygienu, parfumerní výrobky, éterické oleje, bělicí přípravky a další prací prostředky, přípravky na čištění, leštění a broušení; (5) farmaceutické, léčebné a veterinární přípravky, hygienické přípravky pro zdravotnické účely, dietetické potraviny a přípravky upravené pro léčebné či veterinární účely, potraviny pro kojence a batolata, potravinové doplňky pro lidskou spotřebu a zvířata, náplasti, obvazové materiály a krytí, materiály pro plombování zubů, dentální vosky, dezinfekční přípravky, přípravky na hubení škůdců, fungicidy, herbicidy; (44) lékařské služby, veterinární služby, péče o hygienu a krásu osob a zvířat, zemědělské služby, služby v oblasti akvakultury, zahradnické a lesnické služby.

Třídy výrobků a služeb:

3, 5, 44

(730) **AXONIA, a.s.**, Bydžovská 185/2, Praha 9, Klánovice, 19014, CZ

(740) Mgr. František Mészáros, advokát, Pod Novým lesem 127/44, Praha 6, Veleslavin, 16200

(210) **O-594718**

(220) 15.07.2024

(320) 15.07.2024

(540)



(593) Obrazová

(511) (25) oděvy, dámské, pánské a dětské sportovní oblečení, sportovní dresy, obuv, pokrývky hlavy, trička, košile, topy (oděvy), mikiny, tenké tepláky, spodky, kalhoty s bočním zipem, šortky, kalhoty, džíny, vesty, parky, kabáty, saka [oděvy], nepromokavé lehké bundy, kapuce bund, pulovry, kombinézy, spodní prádlo, teplé spodní prádlo, noční košile a pyžama, spodní prádlo pro ženy, domácí oděvy, punčochové zboží, ponožky, punčochové kalhoty, rukavice [oděvy], palčáky (rukavice), lyžařské oděvy, lyžařské kombinézy, lyžařské vesty, lyžařské bundy, lyžařské náprsenky, kombinézy (montérky), kalhoty s náprsenkou, snowboardové oblečení, oteplovací kalhoty, lyžařské kombinézy, oblečení do deště, nepromokavé bundy, kalhoty do deště, sukně, dámské šaty, plavky, pánské plavky, atletická obuv, tenisky, plátěnky, běžecké boty na stezku, horolezecká obuv, turistická obuv, domácí obuv,

horolezecké pantofle, vyšší obuv, obuv do sněhu, dřeváky, sandály, čepice, pokrývky hlavy, čelenky [oděvy], šátky bandana, šátky a šály, čelenky na uši [oděvy], klapky na uši [oděvy], kukly, kšilty, pletené čepice, pásky; (35) služby v oblasti obchodního managementu, obchodní administrativa, obchodní průzkum, zprostředkování obchodních informací, obchodní informace a rady pro spotřebitele (poradna pro spotřebitele), modeling pro reklamní účely nebo podporu prodeje, výstřížková služba, průzkum veřejného mínění, srovnávání cen, styk s veřejností, pronájem reklamního materiálu, pronájem reklamních ploch, pronájem reklamního času v komunikačních médiích, pronájem prodejních automatů, aranžování výkladů, vyhledávání sponzorů, elektronické publikování tiskovin pro reklamní účely, event marketing (získávání zákazníků pořádáním akcí), marketing, merchandising, obchodně-propagační služby, on-line reklamní a marketingové služby, pořádání a vedení marketingových propagačních akcí pro třetí osoby, produktový marketing, propagace a reklama, maloobchodní a velkoobchodní a internetový prodej sportovního vybavení, oblečení, obuvi a brýlí; (40) potisk triček, tisk, tisk na textilie, textilní tisk, ofsetový tisk, digitální tisk, tisk fotografií, tisk kalendářů, tisk portrétů, barvení textilií, barvení kožešin, barvení, moření, zakázkový potisk látek dekorativními vzory, vyšívání, laserové gravírování, rytí, potiskování textilií, šití sportovních a turistických oděvů a potřeb, potisk oděvů a reklamních předmětů, tisk reklamních materiálů, tisk vzorů na textilie; (41) organizování sportování a sportovních akcí, organizování sportovních soutěží a sportovních událostí, pořádání sportovních soutěží a sportovních akcí, pronájem sportovního vybavení, pronájem sportovních potřeb, s výjimkou vozidel, půjčování sportovního vybavení s výjimkou vozidel.

Třídy výrobků a služeb:

25, 35, 40, 41

(730) **GOL SPORT s.r.o.**, Bělehradská 858/23, Praha 2, Vinohrady, 12000, CZ

(740) Mgr. Petr Bílý LL.M., advokát, Otýlie Beníškové 1664/14, Plzeň, Severní Předměstí, 30100

(210) **O-594720**

(220) 15.07.2024

(320) 15.07.2024

(540)

Luivac

(592) Slovní

(511) (5) potravinové doplňky pro lidskou spotřebu, vitamínové přípravky jako doplňky stravy.

Třídy výrobků a služeb:

5

(730) **IBI-International spol. s r.o.**, Senovážné náměstí 1463/5, Praha 1, Nové Město, 11000, CZ

(740) artpatent, advokátní kancelář s.r.o., Dukelských hrdinů 976/12, Praha 7, Holešovice, 17000

(210) **O-594721**

(220) 15.07.2024

(320) 15.07.2024

(540)

Luivac Immun

(592) Slovní

(511) (5) potravinové doplňky pro lidskou spotřebu, vitamínové přípravky jako doplňky stravy.

Třídy výrobků a služeb:

5

(730) **IBI-International spol. s r.o.**, Senovážné náměstí 1463/5, Praha 1, Nové Město, 11000, CZ

(740) artpatent, advokátní kancelář s.r.o., Dukelských hrdinů 976/12, Praha 7, Holešovice, 17000

(210) **O-594759**

(220) 17.07.2024

(320) 17.07.2024

(540)

SPECTRUM FM

(592) Slovní

(511) (36) realitní kancelář, nákup, prodej, pronájem a správa nemovitostí, odhad a oceňování nemovitostí, poradenství a zprostředkování v oblasti nemovitostí, finanční služby a poradenství, leasing, kapitálové investice, poskytování záruk; (37) stavitelství včetně výstavby, nátěrů, izolací, oprav,

renovaci a odstraňování staveb a dozoru nad stavbami; (39) provozování parkovišť; (42) projektování staveb, inženýrské práce; (43) ubytovací služby, poskytování přechodného ubytování, stravovací služby.

Třídy výrobků a služeb:

36, 37, 39, 42, 43

- (730) **SPECTRUM FM a.s.**, Klimentská 1246/1, Praha 1, Nové Město, 11000, CZ
(740) RADEK JONÁŠ, U Roháčových kasáren 1555/10, Praha 10, Vršovice, 10000

(210) **O-594760**

(220) 17.07.2024

(320) 17.07.2024

(540)



SPECTRUM FM

(593) Obrazová

(511) (36) realitní kancelář, nákup, prodej, pronájem a správa nemovitostí, odhad a oceňování nemovitostí, poradenství a zprostředkování v oblasti nemovitostí, finanční služby a poradenství, leasing, kapitálové investice, poskytování záruk; (37) stavitelství včetně výstavby, nátěrů, izolací, oprav, renovaci a odstraňování staveb a dozoru nad stavbami; (39) provozování parkovišť; (42) projektování staveb, inženýrské práce; (43) ubytovací služby, poskytování přechodného ubytování, stravovací služby.

Třídy výrobků a služeb:

36, 37, 39, 42, 43

(591) Barevná

(730) **SPECTRUM FM a.s.**, Klimentská 1246/1, Praha 1, Nové Město, 11000, CZ

(740) RADEK JONÁŠ, U Roháčových kasáren 1555/10, Praha 10, Vršovice, 10000

(210) **O-594882**

(220) 23.07.2024

(320) 23.07.2024

(540)



ALIANCE

MAKLÉŘŮ

(593) Obrazová

(511) (35) poradenské služby pro obchodní vedení, poskytování informací o

obchodních kontaktech, poskytování obchodních informací a rady pro spotřebitele ve výběru produktů a služeb sjednávání obchodních smluv pro jiné osoby, zprostředkování obchodních informací, propagace, průzkum trhu, reklama, srovnávání cen, vyhledávání potenciálních zákazníků pro jiné osoby, zprostředkování informací, zprostředkování obchodů v oblasti propojení možných soukromých investorů s podnikateli, kteří potřebují financování, zprostředkování obchodů vztahujících se k propojování různých odborníků se zákazníky; (36) digitalizované informační služby vztahující se k pojištění, finanční poradenství a konzultační služby v oblasti pojišťovnictví, investování peněžních prostředků, makléřské služby, makléřství, jednatelství, obchodní makléřství, zprostředkování pojištění, kapitálové investice, finanční služby v oblasti investic, poskytování finančních informací, poskytování informací prostřednictvím webových stránek, poskytování informací o pojištění, půjčky [financování], půjčky na splátky, služby týkající se průzkumu v oblasti financí, služby úvěrové kanceláře, uzavírání pojištění; (41) pořádání a vedení seminářů a workshopů (školení), předávání know-how [odborné vzdělávání], předávání obchodních znalostí a obchodního know-how [odborné vzdělávání]; (42) vývoj a tvorba software, služby v oblasti vývoje a výzkumu počítačového software pro finanční a pojišťovací nástroje.

Třídy výrobků a služeb:

35, 36, 41, 42

(730) **Aliance makléřů, a.s.**, U vlečky 718/2, Brno, Komárov, 61700, CZ

(740) JUDr. Lubomír Schejbal advokát, Jiráskova 229/25, Brno, Veverí, 60200

(210) **O-594902**

(220) 24.07.2024

(320) 24.07.2024

(540)

ENDIKLEB

(592) Slovní

(511) (5) farmaceutické přípravky pro humánní užití.

Třídy výrobků a služeb:

5

(730) **Sandoz AG**, Viaduktstrasse 3, 4051 Basel, CH

(740) JUDr. Michal Havlík, Hálkova 1406/2, Praha 2, Nové Město, 12000

(210) **O-594903**

(220) 24.07.2024

(320) 24.07.2024

(540)

DARXIPA

(592) Slovní

(511) (5) farmaceutické výrobky.

Třídy výrobků a služeb:

5

(730) **DEMO S.A. Pharmaceutical Industry**, 21 km National Road Athens - Lamia, 14568 Krioneri, Attiki, GR

(740) JUDr. Michal Havlík, Hálkova 1406/2, Praha 2, Nové Město, 12000

(210) **O-594905**

(220) 24.07.2024

(320) 24.07.2024

(540)

azaleia

(593) Obrazová

(511) (25) obuv (kromě ortopedické obuvi).

Třídy výrobků a služeb:

25

(730) **VULCABRAS-CE CALCADOS E ARTIGOS ESPORTIVOS S/A**, Avenida Presidente Castelo Branco No.6.847, Distrito Industrial, CEP 62.884-790, Cidade Horizonte-CE, BR

(740) PATENTSERVIS Praha a.s., Na Podkovce 281/10, Praha 4, Podolí, 14700

(210) **O-594909**

(220) 24.07.2024

(320) 24.07.2024

(540)

Rupertova smečka

(592) Slovní

(511) (3) kosmetika pro zvířata; (16) fotografie, fotografie [tištěné]; (31) krmivo pro psy, konzervy pro psy, krmivo pro domácí zvířata, krmivo pro zvířata ke žvýkání; (35) reklamní, marketingové a propagační služby; (41) služby v oblasti vzdělávání, zábavy a sportu, výcvik poslušnosti zvířat, školy výcviku poslušnosti pro zvířata, vystavování zvířat; (44) úprava (česání) zvířat, služby salonů krásy pro domácí zvířata.

Třídy výrobků a služeb:

3, 16, 31, 35, 41, 44

(730) **PeTVISION s.r.o.**, Zvoncovitá 1967/15, Praha 5, Stodůlky, 15500, CZ

(210) **O-594910**

(220) 24.07.2024

(320) 24.07.2024

(540)

rekapBl

(593) Obrazová

(511) (9) podnikový software, kancelářský software, software pro finančnictví, software pro zpracování dat, software pro správu dat, software pro analýzu obchodních dat, software pro správu velkoobjemových dat, software pro správu firemního obsahu [ECM], počítačový software vztahující se k finančním záležitostem, reportinový software, cloudové servery, cloud computingový software ke stažení, software pro monitorování cloudové sítě, počítačový software pro cloud computing, softwarové aplikace ke stažení, kancelářské a podnikové aplikace, počítačové softwarové aplikace, ke stažení, počítačové programy, software, počítačové programy na zpracování dat, počítačové programy (software ke stažení), počítačové programy [s možností stažení], počítačové programy vztahující se k finančnictví; (42) počítačový software - instalace a údržba, software jako služba [SaaS], navrhování počítačových strojů a počítačového softwaru pro obchodní analýzy a reporting, vývoj softwaru, návrh, údržba, vývoj a aktualizace počítačového softwaru, programování softwaru pro správu databází, vytváření počítačových programů pro zpracování dat, vývoj a tvorba počítačových programů na zpracování dat, ukládání elektronických dat v cloudu [služby], ukládání elektronických souborů v cloudu [služby], poradenství v oblasti cloudových výpočetních sítí a aplikací, programování operačního softwaru pro přístup ke cloudové výpočetní síti a její používání, navrhování a vývoj operačního softwaru pro přístup ke cloudovým výpočetním sítím a jejich používání.

Třídy výrobků a služeb:

9, 42

(591) Barevná

(730) **GIMMEDATA, s.r.o.**, Ječná 498/35, Prostějov, Čechovice, 79604, CZ

(740) Mgr. Daniel Macek, Haštalská 1072/6, Praha 1, Staré Město, 11000

(210) **O-595041**

(220) 31.07.2024

(320) 31.07.2024

(540)

BLANC 2 BLANCS

(593) Obrazová

(511) (6) kovové dveře, vrata, okna a okenní kryty, kovové brány, kovové rolety,

kovové okenice, kovové pergoly, kovové mříže, kovové žaluzie, kovové markýzy, kovové sítě, kovové okenní rámy, dveřní kování, kovové prahy, kovové ploty, okenní kování, tyče pro kovová zábradlí a kovové ploty; (19) nekovové dveře, vrata, okna a okenní kryty, žaluzie (nekovové), rámy okenní (nekovové), okenice (nekovové), nekovová zábradlí používaná v budovách, nekovové pergoly, mříže (nekovové), nekovové sítě proti hmyzu, tabulové sklo, dveřní výplně, nekovové, prahy (dveřní) nekovové, ploty (nekovové), markýzy (stavební konstrukce) jiné než z kovu a textilních materiálů; (20) vnitřní žaluzie a rolety, a příslušenství k záclonám a vnitřním žaluziím a roletám, vnitřní okenice, rolety, vertikální rolety (vnitřní), horizontální okenní žaluzie, interiérové žaluzie, kování pro dveře, brány a okna, nekovové.

Třídy výrobků a služeb:

6, 19, 20

(730) **FenStar s.r.o.**, Fenstarová č. ev. 1, Hodějice, 68401, CZ

(740) Ing. Libor Markes, Grohova 145/54, Brno, Veverí, 60200

(210) **O-595042**

(220) 31.07.2024

(320) 31.07.2024

(540)

BLANC — 2 — BLANCS

(593) Obrazová

(511) (6) kovové dveře, vrata, okna a okenní kryty, kovové brány, kovové rolety, kovové okenice, kovové pergoly, kovové mříže, kovové žaluzie, kovové markýzy, kovové sítě, kovové okenní rámy, dveřní kování, kovové prahy, kovové ploty, okenní kování, tyče pro kovová zábradlí a kovové ploty; (19) nekovové dveře, vrata, okna a okenní kryty, žaluzie (nekovové), rámy okenní (nekovové), okenice (nekovové), nekovová zábradlí používaná v budovách, nekovové pergoly, mříže (nekovové), nekovové sítě proti hmyzu, tabulové sklo, dveřní výplně, nekovové, prahy (dveřní) nekovové, ploty (nekovové), markýzy (stavební konstrukce) jiné než z kovu a textilních materiálů; (20) vnitřní žaluzie a rolety, a příslušenství k záclonám a vnitřním žaluziím a roletám, vnitřní okenice, rolety, vertikální rolety (vnitřní), horizontální okenní žaluzie, interiérové žaluzie, kování pro dveře, brány a okna, nekovové.

Třídy výrobků a služeb:

6, 19, 20

(730) **FenStar s.r.o.**, Fenstarová č. ev. 1, Hodějice, 68401, CZ

(740) Ing. Libor Markes, Grohova 145/54, Brno, Veverí, 60200

Zamítnuté námítky týkající se ochranných známek

V průběhu řízení o námítkách může být Úřadem zjištěno, že přihlašovaná ochranná známka, která byla zveřejněna ve Věstníku, nezasahuje do zákonem chráněných starších práv třetích osob, tzv. namítajících, uvedených v ustanovení § 7 zákona č. 441/2003 Sb., a proto Úřad námítky zamítne. Údaje o rozhodnutích o zamítnutí námítek na základě ustanovení § 26 zákona č. 441/2003 Sb. jsou obsaženy v této kapitole.

(210) **O-574820**
(540)



(210) **O-575820**
(540)

CANNAMAN

(592) Slovní
23.07.2024/ NABYTÍ P.M. – ZAMÍTNUTÍ NÁMÍTEK

(593) Obrazová
01.08.2024/ NABYTÍ P.M. – ZAMÍTNUTÍ NÁMÍTEK

Zápis ochranných známek bez změny ve vztahu ke zveřejněným přihláškám

- (111) **403519**
(220) 30.06.2021
(320) 30.06.2021
(442) 18.11.2021
(151) 31.07.2024
(730) **GRASPO CZ, a.s.**, Pod Šternberkem 324, Zlín, Louky, 76302, CZ
(210) O-573117
(511) (35) kopírování dokumentů, šíření reklamních materiálů (prospekty, brožury a tiskoviny), maloobchodní služby zaměřené na papírenské zboží, automatizované zpracování dat, reklamní, marketingové a propagační služby, administrativní služby, průzkum trhu, obchodní nebo podnikatelský průzkum, sběr obchodních statistik, služby reklamní grafiky, velkoobchodní prodej papírnického zboží, maloobchodní prodej papírnického zboží; (40) tisk knih, tiskárenské služby, vyvolávání a zpracování fotografií a kinematografických filmů, rytí, gravírování, vázání knih nebo dokumentů, úprava a zpracování papíru, zpracování kůže, zpracování plastů, zpracování dřeva, opětovné využití materiálů (recyklace odpadu), služby v oblasti digitálního tisku knih a jiných dokumentů na vyžádání, typografie; (42) technické kreslení, grafické návrhy propagačních materiálů, počítačem podporovaný grafický design, průmyslový design, grafický design, zkoušky materiálů, navrhování počítačové grafiky, řízení jakosti, programování počítačů.

Třídy výrobků a služeb:
35, 40, 42

(540) **GNOTES**

(592) Slovní

- (111) **403520**
(220) 30.06.2021
(320) 30.06.2021
(442) 18.11.2021
(151) 31.07.2024
(730) **GRASPO CZ, a.s.**, Pod Šternberkem 324, Zlín, Louky, 76302, CZ
(210) O-573118
(511) (35) kopírování dokumentů, šíření reklamních materiálů (prospekty, brožury a tiskoviny), maloobchodní služby zaměřené na papírenské zboží, automatizované zpracování dat, reklamní, marketingové a propagační služby, administrativní služby, průzkum trhu, obchodní nebo podnikatelský průzkum, sběr obchodních statistik, služby reklamní grafiky, velkoobchodní prodej papírnického zboží, maloobchodní prodej papírnického zboží; (40) tisk knih, tiskárenské služby, vyvolávání a zpracování fotografií a kinematografických filmů, rytí, gravírování, vázání knih nebo dokumentů, úprava a zpracování papíru, zpracování kůže, zpracování plastů, zpracování dřeva, opětovné využití materiálů (recyklace odpadu), služby v oblasti digitálního tisku knih a jiných dokumentů na vyžádání, typografie; (42) technické kreslení, grafické návrhy propagačních materiálů, počítačem podporovaný grafický design, průmyslový design, grafický design, zkoušky materiálů, navrhování počítačové grafiky, řízení jakosti, programování počítačů.

Třídy výrobků a služeb:
35, 40, 42

(540)



(593) Obrazová

- (111) **403521**
(220) 30.06.2022
(320) 30.06.2022
(442) 24.04.2024
(151) 31.07.2024
(730) **Warminster Sp. z o.o. sp. k.**, Grzybowska 2/29, Varšava, PL
(740) Jindyne s.r.o., U Statku 77, Mnichovo Hradiště, Hněvousice, 29501
(210) O-580135

- (511) (9) audio a video záznamy, audio nahrávky, audioknihy, digitální fotografie (ke stažení), digitální knihy ke stažení z internetu, elektronické brožury ke stažení, elektronické časopisy, elektronické informační bulletinů ke stažení, elektronické knihy, elektronické knihy ke stažení, elektronické novinky ke stažení, elektronické publikace ke stažení, elektronické publikace ke stažení v podobě časopisu, elektronické publikace nahrané na počítačových médiích, instruktážní manuály v elektronické podobě, instruktážní příručky v elektronickém formátu, interaktivní elektronické publikace, knihy nahrané na discích, materiály pro vzdělávací kurzy ke stažení, média s možností stažení, multimediální záznamy, nahraná videa, nahraná videa s filmy, nahrané filmy, plánovače a organizéry s možností tisku ke stažení, počítačová dokumentace v elektronické podobě, podcasty, podcasty ke stažení, publikace (elektronické) s možností stažení, publikace ke stažení, školící příručky v podobě počítačových programů, stahovatelné elektronické publikace, stahovatelné publikace, video filmy, videocasty, videonahrávky ke stažení, videozáznamy, vzdělávací média s možností stažení, záznamy (zvukové záznamy), zvukové knihy, zvukové nahrávky ke stažení, zvukové zápisy, vše ve vztahu k oboru osobního rozvoje a osobní transformace; (16) tiskárenské výrobky, papírnické zboží a vzdělávací potřeby, tiskoviny, vše ve vztahu k oboru osobního rozvoje a osobní transformace; (41) vzdělávací a školící služby, vydavatelská činnost a zpravodajství, organizování konferencí, výstav a soutěží, překladatelské a tlumočnické služby, vše ve vztahu k oboru osobního rozvoje a osobní transformace; (42) platforma jako služba, vše ve vztahu k oboru osobního rozvoje a osobní transformace.

Třídy výrobků a služeb:
9, 16, 41, 42

(540)

Energetický tým

(592) Slovní

- (111) **403522**
(220) 30.04.2023
(320) 30.04.2023
(442) 24.04.2024
(151) 31.07.2024
(730) **DESTILERKA s.r.o.**, Šestajovická 488/20, Praha 9, Hloubětín, 19800, CZ
(210) O-585569
(511) (33) alkoholické nápoje (destiláty), alkoholické nápoje (s výjimkou piva), alkoholické nápoje s výjimkou piva, lihoviny [nápoje], bitters (hořké likéry), bylinné likéry, likéry, hořké likéry, pepermintové likéry, krémové likéry, mentolové likéry, digestiva [likéry a lihoviny], likéry na bázi kávy, vodka, whisky, míchaná whisky, sladová whisky, medovina, gin, vermut, rum, nápoje na bázi rumu, rum ze šťávy z cukrové třtiny, rum s přidanými vitamíny, rumový punč, aperitivy, alkoholické hořké aperitivy, aperitivy na bázi vína, aperitivy na bázi lihovin, aperitivy se základem z destilovaných alkoholických lihovin, absint, brandy, mošt alkoholizovaný (cidre), alkoholické energetické nápoje, alkoholické ovocné extrakty, hotové alkoholické koktejly, alkoholické koktejlové směsi, předpřipravené alkoholické nápoje, alkoholické nápoje obsahující ovoce, silné alkoholické nápoje, šumivá vína, fortifikovaná vína, koktejly, griotka; (35) maloobchodní prodej přípravků na výrobu alkoholických nápojů, maloobchodní prodej alkoholických nápojů s výjimkou piva, velkoobchodní prodej přípravků na výrobu alkoholických nápojů, velkoobchodní prodej alkoholických nápojů s výjimkou piva, organizování dražeb, organizování internetových aukcí, asistence při organizování obchodní činnosti, provozování aukcí online.

Třídy výrobků a služeb:
33, 35

(540)

DESTILERKA.CZ - prémiový český alkohol

(592) Slovní

- (111) **403523**
(220) 27.06.2023
(320) 27.06.2023
(442) 02.08.2023
(151) 31.07.2024
(730) **Green Farm Laboratories s.r.o.**, Nademlejská 600/1, Praha 9,

Hloubětín, 19800, CZ

(210) O-586738

(511) (5) vitaminové nápoje, potraviny pro diabetiky, vitaminové přípravky jako doplňky stravy, umělá sladidla přizpůsobená pro diabetiky; (10) měřiče hladiny glukózy v krvi.

Třídy výrobků a služeb:
5, 10

(540)

Diabetex

(592) Slovní

(111) **403524**

(220) 24.08.2023

(320) 24.08.2023

(442) 24.04.2024

(151) 31.07.2024

(730) **Věvodová Romana**, Ciolkovského 851/3, Praha 6, Ruzyně, 16100, CZ

(210) O-587760

(511) (14) acháty, bižuterní zapínání, brože, cestovní šperkovnice (zavinovací pouzdra), diamanty, drahé kovy, surové nebo jako polotovary, drahokamy, gagát (černý jantar), surový nebo jako polotovar, jehlice do klobouků (šperky), jehlice, kazety na šperky, klíčenky (dělené kroužky s ozdobou nebo jako přívěšek), klíčenky vysouvací, komponenty na výrobu šperků, korálky na výrobu šperků, manžetové knoflíčky, medailónky, náhrdelníky, náramkové hodinky, náramky (šperky), náramky z vyšívaného textilu, náušnice, olivíny, ozdobné jehlice, ozdoby z gagátu (černého jantaru), perly, polodrahokamy, prsteny, přívěšky, řetízky, skleněná bižuterie (imitace drahokamů), šňůrky na klíče, šperkovnice, šperky; (18) aktovky, batohy, cestovní soupravy, cestovní tašky, cestovní vaky na oděvy, dámské peněženky, deštníky, kabelky, klíčenky, kufry, kufry na kolečkách, malá cestovní zavazadla, nákupní sítovky, oblečky pro domácí mazlíčky, obojky pro zvířata, pouzdra na platební karty, pouzdra na vizitky, organizéry do kufrů, organizéry do zavazadel, plážové tašky, řetízkové kabelky, tašky, toaletní kufříky, nevybavené, visačky na zavazadla, znovupoužitelné nákupní tašky; (25) barety, boa, body, boty, bundy a krátké kabáty s výplní, čapky, čelenky, čepice, dámská přiléhavá tílka, dámské spodní kalhotky, dámské šaty, domácí obuv, dřeváky, gabardénové pláště, galoše, kabáty, kalhoty, kalhoty kratší délky, kapuce, kimona, klapky na uši, kombiné, kombinézy, konfekční oděvy, korzety, korzety (typu corselet), košile, košile s krátkým rukávem, kotníková obuv, koupací pantofle, koupací pláště, koupací sandály, kožené oděvy, kožešiny, kožichy, kravaty, kšandy, šle, kšilty, latexové oděvy, legíny, límce a límečky, manžety, masky na spaní, maškarňáky, nákrčníky, nánožníky, neelektricky vyhřívané, návleky na kotníky a lýtka (psí dečky), návleky na nohy, nepromokavé oděvy, obuv, obuv s provázkovou podešví/espadrilkou, oděvy, oděvy obsahující zeštíhlující látky, oděvy z imitací kůže, oděvy z papíru, odnímatelné límečky, opasky na peníze, palčáky (rukavice), papírové klobouky, parky, pásky, peleríny, plavky, plážová obuv, plážové oděvy, pletené oděvní výrobky, podvazkové pásy, podvazky, podvazky na ponožky, podvazky na punčochy, pokrývky hlavy, ponča, ponožky, ponožky absorbující pot, pulovry, punčochové kalhoty, punčochové zboží, punčochy, punčochy absorbující pot, pyžama, rousky, nikoliv pro lékařské nebo hygienické účely, rukavice bez prstů, palčáky, rukavice, rukávničky, saka, sandály, sáry, sarongy, spodní prádlo, spodní prádlo absorbující pot, spodničky, sportovní tílka, sportovní vyšší obuv, středně vysoká obuv, sukně, svetry, svrchní oděvy, svrchníky, šátky a šály, šátky na hlavu, šatové sukně, šněrovací vyšší obuv, šortkové sukně, termo rukavice pro zařízení s dotykovou obrazovkou, trička, trikoty, turbany, válenky, vesty, vyšší obuv, zástěry, živůtky, šněrovačky, župany; (35) aranžování výkladů, cílené zasilání reklamních materiálů, cílený marketing, fotokopírování, grafická úprava pro reklamní účely, indexace webových stránek pro obchodní nebo reklamní účely, influencer marketing, marketing, obchodní zprostředkovatelské služby, on-line maloobchodní služby v oblasti digitální hudby s možností stažení, on-line maloobchodní služby v oblasti nahrané hudby a nahraných filmů s možností stažení, online reklama v počítačové síti, plánování schůzek, podpora prodeje jiných osob, pomoc při řízení obchodní činnosti, pomoc při řízení obchodních či průmyslových podniků, poptávky, poradenské služby pro obchodní vedení, poradenství v oblasti komunikační strategie v reklamě, poradenství v oblasti organizace podniku, pořádání a moderování komerčních akcí, pořádání veletrhů, poskytování obchodních informací a rady pro spotřebitele ve výběru produktů a služeb, poskytování obchodních informací prostřednictvím webových stránek, poskytování služeb průzkumu trhu, poskytování uživatelských hodnocení pro komerční nebo reklamní účely, poskytování uživatelských recenzí pro komerční nebo reklamní účely, PPC reklama, prezentace výrobků v

komunikačních médiích pro účely maloobchodu, profesionální obchodní poradenství, profilování spotřebitele pro komerční nebo marketingové aktivity, pronájem reklamního času v komunikačních médiích, pronájem reklamního materiálu, propagace, propagace zboží prostřednictvím influencerů, provozování online tržiště pro kupující a prodejce výrobků a služeb, předvádění zboží, psaní na stroji, reklama; (41) fotografování, koučink, pořádání a moderování zábavních akcí, pořádání prohlídek s průvodcem, pořádání soutěží krásy, pořádání soutěží, pronájem dekorací (na představení), školení, předávání know-how, předávání obchodních znalostí a obchodního know-how.

Třídy výrobků a služeb:

14, 18, 25, 35, 41

(540)

GARDEROBIÉRKA

(593) Obrazová

(111) **403526**

(220) 16.11.2023

(320) 16.11.2023

(442) 24.04.2024

(151) 31.07.2024

(730) **BAGRPARK s.r.o.**, Tvrzova 5, Most, Souš, 43502, CZ

(210) O-589542

(591) Barevná

(511) (16) nosiče a dekorační materiály a materiály pro umělce, ozdobné a umělecké prostředky a materiály, papír a lepenka, pytle a balicí a obalové materiály a materiály pro skladování z papíru, lepenky nebo z plastů, tiskárenské výrobky, papírnické zboží a vzdělávací potřeby, umělecké předměty a figuríny z papíru a lepenky a architektonické modely, lepidla pro kancelářské potřeby nebo pro domácnost; (25) části oděvů, obuvi a pokrývek hlavy, obuv, oděvy, pokrývky hlavy; (35) pomoc v obchodní a podnikatelské činnosti, management a administrativní služby, reklama, marketing a propagační služby; (41) rezervace vstupenek na vzdělávací, zábavní a sportovní aktivity a akce a související rezervační služby, služby v oblasti vzdělávání, zábavy a sportu, výchova, zveřejňování, oznamování a psaní textů; (43) dočasné ubytování, informace o dočasném ubytování, poradenské a rezervační služby, informační, poradenské a rezervační služby v oblasti poskytování jídla a pití, poskytování jídla a nápojů, pronájem nábytku, povlečení, prostírání a vybavení k poskytování jídla a nápojů.

Třídy výrobků a služeb:

16, 25, 35, 41, 43

(540)



(593) Obrazová

(111) **403527**

(220) 23.11.2023

(320) 23.11.2023

(442) 24.04.2024

(151) 31.07.2024

(730) **Tesárek Lukáš**, U Hřiště 1553/21, Opava, Kylešovice, 74706, CZ

(210) O-589694

(511) (1) čisticí chemikálie; (3) čisticí gely, čisticí roztoky, čisticí přípravky, čisticí vody, čisticí tekutiny, čisticí spreje, čisticí olej, čisticí prostředky, čističe na skla, čisticí prostředky pro vozidla, čisticí prostředky pro domácnost; (6) kovové konstrukce, kotevní desky, kovové profily, hliníkové profily, kovové profilové lišty pro stavebnictví; (10) operační roušky, roušky chirurgické, anestetické roušky, hygienické roušky, chirurgické vyšetřovací roušky, opakovaně použitelné hygienické roušky vyrobené z gázy, roušky k lékařskému použití jako antibakteriální ochrana, respirátory k lékařskému použití, respirátory k filtrování vzduchu pro lékařské účely; (11) vodní směšovací zařízení; (21) čisticí hadříky, čisticí potřeby, hladké čisticí hadříky; (44) lékařské testy.

Třídy výrobků a služeb:

1, 3, 6, 10, 11, 21, 44

(540)

SOLATECH

(592) Slovní

(111) **403528**

(220) 11.12.2023

(320) 11.12.2023

(442) 24.04.2024

(151) 31.07.2024

(730) **Dental supply s.r.o.**, Tetínská 331/4, Praha 5, Radlice, 15000, CZ

(740) Mgr. Štěpán Janáč, advokát, Na Poříčí 1041/12, Praha 1, Nové Město, 11000

(210) O-590067

(591) Barevná

(511) (5) potravní doplňky a dietetické přípravky, vyráběné v souladu s předpisy o ekologickém zemědělství; (9) data, databáze a jiné informační produkty na magnetických, elektronických a optických nosičích, související software a hardware, nosiče dat všeho druhu spadající do tř. 9, elektronické a datové sítě, multimediální aplikace, 3D animace, multimediální informační katalogy, elektronické časopisy, elektronická periodika a knihy v elektronické podobě, software pro počítače, programové vybavení pro informační technologie a pro komunikaci, programové vybavení umožňující elektronické obchodování; (42) návrh programového vybavení, aktualizace programového vybavení, údržba programového vybavení, programování počítačů, vývoj a tvorba systémů pro elektronické obchodování včetně příslušného software a hardware, know-how pro oblast elektronického obchodování a informačních technologií, tvorba software, programování internetových databázových systémů a internetových aplikací, programování multimediálních aplikací, interaktivní a grafické programy (tvorba), tvorba multimediálních dokumentů, prezentací, aplikací a katalogů, konstrukce www prezentací a řešení www serverů, počítačové animace a vizualizace, programové projekty (tvorba), elektronický portál (tvorba), internetová doména (tvorba), tvorba informačních databází.

Třídy výrobků a služeb:

5, 9, 42

(540)



(593) Obrazová

(111) **403529**

(220) 21.12.2023

(320) 21.12.2023

(442) 24.04.2024

(151) 31.07.2024

(730) **IT People - Technologická platforma IT pro vzdělávání a udržitelnost z. s.**, č. p. 378, Podlesí, 26101, CZ

(210) O-590332

(511) (35) reklama, marketing a propagační služby, analýzy nákupních cen v oblasti likvidace, odstraňování, recyklace odpadu a manipulace s odpadem; (40) recyklace a zpracování odpadů, opětovné využití materiálů (recyklace odpadu); (41) služby v oblasti vzdělávání, zábavy a sportu, výchova; (42) vědecké a technologické služby.

Třídy výrobků a služeb:

35, 40, 41, 42

(540)

IT People

(592) Slovní

(111) **403530**

(220) 22.12.2023

(320) 22.12.2023

(442) 24.04.2024

(151) 31.07.2024

(730) **UPL Mauritius Limited**, 6th Floor, Suite 157B, Harbor Front Building, President John Kennedy Street, Port Louis, MU

(740) Kania, Sedlak, Smola, s.r.o., Mendlovo náměstí 907/1a, Brno, Staré Brno, 60300

(210) O-590365

(591) Barevná

(511) (5) fungicidy.

Třídy výrobků a služeb:

5

(540)



(593) Obrazová

(111) **403531**

(220) 22.12.2023

(320) 22.12.2023

(442) 24.04.2024

(151) 31.07.2024

(730) **UPL Mauritius Limited**, 6th Floor, Suite 157B, Harbor Front Building, President John Kennedy Street, Port Louis, MU

(740) Kania, Sedlak, Smola, s.r.o., Mendlovo náměstí 907/1a, Brno, Staré Brno, 60300

(210) O-590369

(591) Barevná

(511) (5) fungicidy.

Třídy výrobků a služeb:

5

(540)



(593) Obrazová

(111) **403532**

(220) 22.12.2023

(320) 22.12.2023

(442) 24.04.2024

(151) 31.07.2024

(730) **Kmošková Tereza**, č. p. 75, Trstěnice, 56957, CZ

(740) Mgr. Aleš Velc, advokát, Touloucovo nám. 156, Litomyšl, Litomyšl-Město, 57001

(210) O-590370

(511) (25) oděvy, rukavice [oděvy], kombinézy [oděvy], pletené oděvy, dětské oděvy, sportovní oděvy, oteplovací oděvy, chlapecké oděvy, domácí oděvy, dámské oděvy, plavecké oděvy, svrchní oděvy, svetry (oděvy), dupačky (oděvy), šály (oděvy), topy (oděvy), flisové oděvy, kalhotky dětské [oděvy], dámské svrchní oděvy, chlapecké svrchní oděvy, dětské svrchní oděvy, fleecové vrchní oděvy, kapuce, kukly (oděvy), prošívané bundy (oděvy), spodní prádlo (oděvy), kojenecké svrchní oděvy, oděvy pro dívky, oděvy z plyše, oděvy pro malé děti, svrchní oděvy pro dívky, vybavy pro novorozence [oděvy], oděvy odolné proti větru, pánské oděvy, plážové oblečení, neformální oblečení, oblečení s laclem, oblečení pro miminka, peřinky, jako oblečení pro kojence; (40) zpracování a přeměna materiálů, a to zpracování textilií, kůže a kožesin, barvení textilu a textilií, tisk na textilie, provádění konečné úpravy textilií, příprava a zpracování textilií, úprava textilií, šití (zakázková výroba), šití a dámské krejčovství, úprava oděvů, zakázková výroba, a to pletení a háčkování dětských čepiček, svetrů, nákrčníků, rukavic, pokrývek, zavinovaček a vybavení do kočárků.

Třídy výrobků a služeb:

25, 40

(540)

Foxees

(592) Slovní

(111) **403533**

(220) 29.12.2023

(320) 29.12.2023

(442) 24.04.2024

(151) 31.07.2024

(730) **PM - TECH Group s.r.o.**, Petrská 1426/1, Praha 1, Nové Město, 11000, CZ

(740) JUDr. Ing. Pavel Bürger, advokát, Šrobárova 2002/40, Praha 10, Vinohrady, 10100

(210) O-590440

(591) Barevná

(511) (7) obráběcí stroje, upínací zařízení na obrobky (stroje), upínací zařízení na obrobky (části strojů), upínací zařízení pro stroje, upínací zařízení na upnutí dílů na obrábění, upínací zařízení k použití s obráběcími stroji, upínací zařízení strojního nářadí a nástrojů, upínací zařízení jako částí obráběcích strojů, motory (s výjimkou motorů pro pozemní vozidla), nástroje, nářadí s jiným než ručním pohonem, příslušenství, náhradní díly a spotřební materiál k obráběcím strojům, výše uvedeným upínacím zařízením ve tř. 7, motorům (s výjimkou motorů pro pozemní vozidla), nástrojům, nářadí s jiným než ručním pohonem; (8) nářadí, nástroje s ručním pohonem, příslušenství, náhradní díly a spotřební materiál k nářadí, nástrojům s ručním pohonem; (9) přístroje, nástroje a nářadí pro vážení (kalibraci) a měření, příslušenství, náhradní díly a spotřební materiál k přístrojům, nástrojům a nářadí pro vážení (kalibraci) a měření; (35) maloobchodní a velkoobchodní prodej strojů, obráběcích strojů, nástrojů, přístrojů, nářadí, upínací techniky, motorů (s výjimkou motorů pro pozemní vozidla), přístrojů, nástrojů a nářadí pro vážení (kalibraci) a měření, maloobchodní a velkoobchodní prodej příslušenství, náhradních dílů a spotřebního materiálu ke strojům, obráběcím strojům, nástrojům, přístrojům a nářadí, upínací technice, motorům (s výjimkou motorů pro pozemní vozidla), přístrojům, nástrojům a nářadí pro vážení (kalibraci) a měření; (41) školení v oblasti strojů, obráběcích strojů, nástrojů, nářadí a přístrojů, upínací techniky, motorů (s výjimkou motorů pro pozemní vozidla), přístrojů, nástrojů a nářadí pro vážení (kalibraci) a měření.

strojů, nástrojů, nářadí a přístrojů, upínací techniky, motorů (s výjimkou motorů pro pozemní vozidla), přístrojů, nástrojů a nářadí pro vážení (kalibraci) a měření, opravy a údržba příslušenství k uvedeným strojům, upínací technice, motorům, přístrojům, nástrojům a nářadí; (41) školení v oblasti strojů, obráběcích strojů, nástrojů, nářadí a přístrojů, upínací techniky, motorů (s výjimkou motorů pro pozemní vozidla), přístrojů, nástrojů a nářadí pro vážení (kalibraci) a měření.

Třídy výrobků a služeb:

7, 8, 9, 35, 37, 41

(540)



(593) Obrazová

(111) **403534**

(220) 29.12.2023

(320) 29.12.2023

(442) 24.04.2024

(151) 31.07.2024

(730) **PM - TECH Group s.r.o.**, Petrská 1426/1, Praha 1, Nové Město, 11000, CZ

(740) JUDr. Ing. Pavel Bürger, advokát, Šrobárova 2002/40, Praha 10, Vinohrady, 10100

(210) O-590441

(591) Barevná

(511) (7) obráběcí stroje, upínací zařízení na obrobky (stroje), upínací zařízení na obrobky (části strojů), upínací zařízení pro stroje, upínací zařízení na upnutí dílů na obrábění, upínací zařízení k použití s obráběcími stroji, upínací zařízení strojního nářadí a nástrojů, upínací zařízení jako částí obráběcích strojů, motory (s výjimkou motorů pro pozemní vozidla), nástroje, nářadí s jiným než ručním pohonem, příslušenství, náhradní díly a spotřební materiál k obráběcím strojům, výše uvedeným upínacím zařízením ve tř. 7, motorům (s výjimkou motorů pro pozemní vozidla), nástrojům, nářadí s jiným než ručním pohonem; (8) nářadí, nástroje s ručním pohonem, příslušenství, náhradní díly a spotřební materiál k nářadí, nástrojům s ručním pohonem; (9) přístroje, nástroje a nářadí pro vážení (kalibraci) a měření, příslušenství, náhradní díly a spotřební materiál k přístrojům, nástrojům a nářadí pro vážení (kalibraci) a měření; (35) maloobchodní a velkoobchodní prodej strojů, obráběcích strojů, nástrojů, přístrojů, nářadí, upínací techniky, motorů (s výjimkou motorů pro pozemní vozidla), přístrojů, nástrojů a nářadí pro vážení (kalibraci) a měření, maloobchodní a velkoobchodní prodej příslušenství, náhradních dílů a spotřebního materiálu ke strojům, obráběcím strojům, nástrojům, přístrojům a nářadí, upínací technice, motorům (s výjimkou motorů pro pozemní vozidla), přístrojům, nástrojům a nářadí pro vážení (kalibraci) a měření; (37) opravy a údržba obráběcích strojů, nástrojů, nářadí a přístrojů, upínací techniky, motorů (s výjimkou motorů pro pozemní vozidla), přístrojů, nástrojů a nářadí pro vážení (kalibraci) a měření, opravy a údržba příslušenství k uvedeným strojům, upínací technice, motorům, přístrojům, nástrojům a nářadí; (41) školení v oblasti strojů, obráběcích strojů, nástrojů, nářadí a přístrojů, upínací techniky, motorů (s výjimkou motorů pro pozemní vozidla), přístrojů, nástrojů a nářadí pro vážení (kalibraci) a měření.

Třídy výrobků a služeb:

7, 8, 9, 35, 37, 41

(540)



(593) Obrazová

(111) **403535**

(220) 04.01.2024

(320) 04.01.2024

(442) 24.04.2024

(151) 31.07.2024

(730) **Toušková Helena Mgr.**, Na Rokytce 1114/10, Praha 8, Libeň, 18000, CZ
(210) O-590505
(591) Barevná

(511) (35) reklama, propagace, řízení, organizace a administrativa obchodní činnosti, kancelářské práce, grafická úprava pro reklamní účely, marketing, obchodní průzkum, online reklama v počítačové síti, šíření reklamních materiálů; (41) vzdělávání, školení, sportovní a kulturní činnosti, akademie (vzdělávání), fotografování, koučink (školení), online vydávání elektronických knih a časopisů, pořádání a vedení konferencí, pořádání a vedení seminářů, pořádání školení a vzdělávacích zkoušek pro certifikační účely, předávání obchodních znalostí a obchodního know-how (odborné vzdělávání), zkoušení (pedagogická činnost); (44) lékařské služby, péče o hygienu a krásu osob, fyzioterapie, lékařská vyšetření, masáže, služby psychologa, terapeutické služby, zdravotní péče, zdravotní poradenství.

Třídy výrobků a služeb:
35, 41, 44

(540)



(593) Obrazová

(111) **403536**

(220) 07.01.2024
(320) 07.01.2024
(442) 24.04.2024
(151) 31.07.2024

(730) **Macaak s.r.o.**, Jaurisova 515/4, Praha 4, Michle, 14000, CZ
(210) O-590565

(511) (1) chemické látky pro použití v průmyslu, vědě a v oblasti fotografie, jakož i v zemědělství, zahradnictví a lesnictví, umělé pryskyřice v surovém stavu, plastické hmoty v surovém stavu, hasicí a protipožární směsi, přípravky na kalení a pájení, látky na činění zvířecích kůží, lepidla pro použití v průmyslu, tmely a jiné výplňové pasty, kompost, hnůj, hnojiva, biologické přípravky pro použití v průmyslu a vědě; (2) barvy, nátěry, laky, konzervační přípravky proti korozi a proti deterioraci dřeva, barviva, inkousty pro tisk, značkování a rytecké práce, přírodní pryskyřice v surovém stavu, listkové a práškové kovy pro použití při malování, dekorování, tisku a v umění; (3) neléčivé kosmetické a toaletní přípravky, neléčivé přípravky pro ústní hygienu, parfumerní výrobky, éterické oleje, bělicí přípravky a další prací prostředky, přípravky na čištění, leštění, drhnutí a broušení; (37) stavební služby, důlní těžba, těžba ropy a plynu; (39) doprava, balení a skladování zboží, organizování cest; (40) recyklace odpadu, čištění vzduchu a úprava vody, tiskařské služby, konzervování potravin a nápojů.

Třídy výrobků a služeb:
1, 2, 3, 37, 39, 40

(540)

FLACHT

(592) Slovní

(111) **403537**

(220) 09.01.2024
(320) 09.01.2024
(442) 24.04.2024
(151) 31.07.2024

(730) **DVOŘÁKOVÁ ANDREA**, Gabinova 832/12, Praha 5, Hlubočepy, 15200, CZ

(210) O-590620

(511) (16) knižní obaly, pouzdra na cestovní pasy, pouzdra na pasy, knižní záložky; (18) obaly na dokumenty, obaly na řidičské průkazy, zavazadla, cestovní tašky, peněženky a ostatní tašky, visáčky na zavazadla (s výjimkou papírových a kartonových), pouzdra na vizitky; (24) látky, textilie, froté (textil), textil nepromokavý, bytový textil, koupelnový textil, kuchyňský textil, textilní výrobky do domácnosti, podšívky (textil), semišové textilie, potíštěné látky, hedvábné látky, tkané hedvábné látky, hedvábné látky na nábytek, hedvábné látky pro tištěné vzory, textilní výrobky a náhrázky textilních výrobků spadající do této třídy.

Třídy výrobků a služeb:

16, 18, 24

(540)

Knihobal

(592) Slovní

(111) **403538**

(220) 11.01.2024
(320) 11.01.2024
(442) 24.04.2024
(151) 31.07.2024

(730) **FortiFox Technologies, a.s.**, Rohanské nábřeží 671/15, Praha 8, Karlín, 18600, CZ

(210) O-590667

(591) Barevná

(511) (9) monitorovací přístroje elektrické, monitory (počítače - hardware), poplašná zařízení, požární hlásiče, rozvodové skříně, spínací skříně, signalizační zařízení v případě požáru, skříňové rozvaděče (elektrina), vysílací zařízení, zabezpečovací zařízení proti krádeži, elektrická zabezpečovací zařízení; (37) instalování a opravy elektrických spotřebičů, konzultace ve stavebnictví, montáž, údržba a opravy počítačového vybavení, instalace a opravy poplašných systémů (alarmů) proti vloupání, instalace a opravy požárních hlásičů, instalace a opravy telefonů, opravy bezpečnostních zámků; (38) bezdrátové vysílání, služby elektronických nástěnek (telekomunikační služby), komunikace po síti optických vláken, počítačová komunikace, komunikace pomocí počítačových terminálů, poskytování telekomunikačních připojení ke globální počítačové síti, radiokomunikace, rozhlasové vysílání, směrovací a spojovací služby pro telekomunikace, telefonické služby, komunikace pomocí telefonů, vysílání rozhlasové, výzvy (služby poskytované rádlem, telefonem nebo jinými elektronickými komunikačními prostředky); (42) dálkové sledování počítačových systémů, elektronické ukládání dat, instalace počítačových programů, konzultace v oblasti počítačového softwaru, konzultační služby v oblasti informačních technologií, tvorba počítačových systémů, poradenství v oblasti navrhování a vývoje počítačového hardwaru, projektování, projektové studie technické, převod (konverze) dat a počítačových programů (ne fyzických), služby v oblasti ochrany proti počítačovým virům; (45) otvírání bezpečnostních zámků, monitorování bezpečnostních a poplašných zařízení, poradenství v oblasti bezpečnosti, pronájem požárních hlásičů.

Třídy výrobků a služeb:

9, 37, 38, 42, 45

(540)



FortiFox
Technologies

(593) Obrazová

(111) **403539**

(220) 16.01.2024
(320) 16.01.2024
(442) 24.04.2024
(151) 31.07.2024

(730) **Westlake Weaponry s.r.o.**, Mazovská 479/8, Praha 8, Troja, 18100, CZ
(740) **GRAFART STUDIO, s. r. o.**, Náměstí 87, Žebrák, 26753

(210) O-590770

(591) Barevná

(511) (13) střelné zbraně, střelivo pro střelné zbraně, výbušniny; (25) oděvy, obuv, části oděvů, obuvi a pokrývek hlavy, a to manžety, kapsy, hotové podšívky a kšiltý k čepicím; (35) reklama, reklamní, marketingové a propagační služby, řízení lidských zdrojů a náborové služby, pomoc v obchodní a podnikatelské činnosti, management a administrativní služby, administrativní podpora a zpracování dat (služby).

Třídy výrobků a služeb:

13, 25, 35

(540)



(593) Obrazová

(111) **403540**

(220) 19.01.2024

(320) 19.01.2024

(442) 24.04.2024

(151) 31.07.2024

(730) **Mašková Dagmar Mgr.**, Evropská 1483/39, Praha 6, Dejvice, 16000, CZ

(210) O-590843

(511) (35) podpora prodeje výrobků a služeb třetích osob prostřednictvím zajištění reklamy, pořádání a moderování komerčních akcí, propagace; (41) hudební produkce, vzdělávání (akademie), hudební vzdělávání, pořádání a uvádění koncertů.

Třídy výrobků a služeb:

35, 41

(540)

TRIO GRATIA

(592) Slovní

(111) **403541**

(220) 23.01.2024

(320) 23.01.2024

(442) 24.04.2024

(151) 31.07.2024

(730) **MÁLKOVÁ ANNA, Bc.**, Horní Lipka 100, Králíky, 56169, CZ

(210) O-590881

(511) (35) zprostředkovatelské obchodní služby a informace pro spotřebitele, maloobchodní prodej oblečení, maloobchodní prodej obuvi, maloobchodní prodej hraček, maloobchodní prodej oděvů, maloobchodní prodej pokrývek hlavy, maloobchodní služby zásilkového prodeje oděvů, zprostředkovatelské služby v oblasti obchodu a obchodních služeb s oděvy, obuví, pokrývkami hlavy, dětskými oděvy a obuví, hračkami, dětskými kočárky, nosítky a pomůckami potřebnými v péči o dítě, bytovým textilem, ložním textilem, koupelnovým textilem, doplňky k oblečení, ručními výrobky z neprodejného oblečení, obchodní dodavatelské služby pro třetí osoby - nákup produktů, výrobků nebo služeb pro jiné subjekty, služby dovozní a vývozní agentury, maloobchodní služby s výrobky uvedenými výše, e-shop s výrobky uvedenými výše, provozování second-handu s výrobky uvedenými výše, poskytování obchodních informací a zprostředkovatelských obchodních služeb prostřednictvím internetu.

Třídy výrobků a služeb:

35

(540)

Hadráček

(592) Slovní

(111) **403542**

(220) 24.01.2024

(320) 24.01.2024

(442) 24.04.2024

(151) 31.07.2024

(730) **JustSMILE s.r.o.**, Karla Čapka 212, Stará Huť, 26202, CZ

(210) O-590926

(511) (35) produkce televizních a rozhlasových reklam, distribuce rozhlasové a televizní reklamy, merchandising, reklamní, marketingové a propagační služby; (41) produkce televizních programů k vysílání na mobilních zařízeních, produkce zábavy v podobě televizních programů, produkce televizních programů, zvuková, obrazová a multimediální produkce a fotografie.

Třídy výrobků a služeb:

35, 41

(540)

LIBOVKY Pepy Libického

(592) Slovní

(111) **403543**

(220) 28.01.2024

(320) 28.01.2024

(442) 24.04.2024

(151) 31.07.2024

(730) **BLACK SHADOWS DĚČÍN z.s.**, Poštovní 1056/9, Děčín, Děčín IV-
Podmokly, 40502, CZ

(210) O-590979

(591) Barevná

(511) (37) opravy a údržba motocyklů, poradenství a praktická pomoc v této oblasti; (41) výchova a vzdělávání v oblasti bezpečnosti silniční dopravy, zdokonalovací výcvik řidičů motocyklů, organizování klubových sportovních akcí, zábavy a rekreace; (43) poskytování dočasného ubytování, zprostředkování (zajištění) rychlého občerstvení včetně prodeje potravin a nápojů, zejména v rámci klubových sportovních akcí, zábavy a rekreace.

Třídy výrobků a služeb:

37, 41, 43

(540)



(593) Obrazová

(111) **403544**

(220) 02.02.2024

(320) 02.02.2024

(442) 24.04.2024

(151) 31.07.2024

(730) **Nadace Hany Zagorové**, Rybná 716/24, Praha 1, Staré Město, 11000, CZ

(210) O-591115

(511) (9) nosiče záznamu nahrané i nenahrané, audio nebo audiovizuální díla, audiovizuální programy, video kazety nahrané i nenahrané, audio kazety nahrané i nenahrané, hudební díla, CD a DVD nosiče, programové vybavení pro počítače, software, elektronické databáze, databázové produkty a informace a záznamy v elektronické podobě, informace a záznamy na všech druzích elektronických nosičů, data, databáze, informační produkty v elektronických datových, informačních a telekomunikačních sítích všeho druhu a na elektronických nosičích dat všeho druhu, související software a hardware, elektronické sítě, multimediální aplikace, multimediální nebo elektronické informační katalogy, elektronické časopisy, elektronická periodika a knihy v elektronické podobě, počítačové hry v rámci této třídy, pohledy ilustrované se zvukovou i vizuální nahrávkou, hrací skříně uváděné v činnosti vhozením mince, vzpomínkové a upomínkové elektronické nosiče; (16) papír, plakáty, fotografie, pohlednice, gratulace, dopisní papíry, obálky, kalendáře, zejména nástěnné a stolní, samolepky, obtisky, poznámkové bloky, omalovánky, balící papíry, školní sešity, papírové tašky, umělohmotné tašky, papírové kapsníky, obaly všeho druhu papírové, tiskoviny, časopisy, periodika, knihy, databázové produkty v papírové formě, tištěné informační produkty, data a databáze na všech druzích

papírových nosičů, tiskárenské výrobky, plastické nebo papírové obaly v rámci této třídy, grafické listy, pytlíky a sáčky pro obalovou techniku, umělecké nebo ozdobné předměty z papíru nebo plastických hmot v rámci této třídy, obalové materiály z plastických hmot v rámci této třídy, vzpomínkové a upomínkové předměty z papíru zařazené v této třídě, litografie, litografické desky, grafické reprodukcce, prospekty, příručky, katalogy, alby, obrazy, rytiny, umělecké fotografie; (35) reklamní, inzertní a propagační činnost, poskytování komerčních a reklamních informací a jiných informačních produktů všeho druhu v rámci reklamy a obchodu, poskytování informačních produktů a multimediálních informací reklamního charakteru, merchandising, pomoc při provozu a řízení podniku, pomoc při provozování obchodu a obchodních činnostech, propagace výrobků a služeb třetích stran prostřednictvím teleshoppingu, přepis, vypracování, shromažďování dokumentů, sdělení, kompilace údajů, distribuce prospektů, vzorků a reklamních vzorků, reklama prostřednictvím rozhlasu, televize a Internetu, prezentace publicistických, literárních, audio a audiovizuálních záznamů a sdělení, kompilace údajů, distribuce prospektů, vzorků a reklamních vzorků, reklama prostřednictvím muzických produktů a děl; (36) finanční služby spojené se zřízením nadace a nadačního fondu, shromažďování finančních prostředků pro podporu činnosti nadace, pro stipendijní programy, pro ceny literární a umělecké, pro ceny v oblasti kultury, služby zahrnující pronájem prostor, pronájem nemovitostí, správa nemovitostí, zřízení peněžního fondu, správa peněžního fondu, správa nadačního fondu v rámci této třídy, zřízení finanční sbírky, zajišťování finanční sbírky; (41) umělecká produkce - hudební, filmová i divadelní, kulturní, společenská, zábavní a sportovní činnost, organizování a pořádání kulturních, společenských, zábavních nebo sportovních akcí, konzultační činnost v oblasti umění, kultury a zábavy, nakladatelská a vydavatelská činnost, elektronické publikování, agenturní činnost v oblasti umění, kultury, zábavy a sportu - činnost umělecké agentury, tvorba a nahrávání audiovizuálních uměleckých děl, poskytování informací uměleckého, kulturního a zábavního charakteru, školicí a vzdělávací služby, zejména v oblasti umění.

Třídy výrobků a služeb:
9, 16, 35, 36, 41

(540) **Hana Zagorová**

(592) Slovní

(111) **403545**

(220) 03.02.2024

(320) 03.02.2024

(442) 24.04.2024

(151) 31.07.2024

(730) **TRIGON SYSTEMA s.r.o.**, Roháčova 145/14, Praha 3, Žižkov, 13000, CZ

(210) O-591127

(591) Barevná

(511) (41) odborné vzdělávání v oblasti tvorby software, výukových, informačních a znalostních systémů, informační bezpečnosti; (42) tvorba daňových, účetních a evidenčních aplikací, informačních a znalostních systémů v oblasti podnikové ekonomiky, návrh a vývoj výukových (e-learningových) aplikací, návrh a vývoj bezpečnostních aplikací, poradenství v oblasti bezpečnostního softwaru, poradenství v oblasti bezpečnosti informačních systémů, poradenství v oblasti tvorby software, výukových, informačních a znalostních systémů, informační bezpečnosti; (45) analýza a hodnocení datové a informační bezpečnosti a bezpečnostních rizik.

Třídy výrobků a služeb:
41, 42, 45

(540)



(593) Obrazová

(111) **403546**

(220) 04.02.2024

(320) 04.02.2024

(442) 24.04.2024

(151) 31.07.2024

(730) **Lopata Matěj**, K Lomu 562, Stará Huť, 26202, CZ

(210) O-591133

(511) (3) kosmetické přípravky, parfumerie, přípravky pro osobní hygienu, mýdla, toaletní mýdla, obličejová mýdla, kostky mýdla, parfémovaná mýdla, neléčivá mýdla, koupelová mýdla, suchá mýdla, kosmetická mýdla, výrobky z mýdla, ručně vyráběná mýdla, mýdla na ruce, gely čistící a pro kosmetické účely, mýdla pro domácnost, mýdla pro osobní potřebu, mýdla na čištění a mytí; (4) svíčky, tenké svíčky, paliva a osvětlovací látky, vonné svíčky, parfémované svíčky, stolní svíčky, sýrové svíčky, svíčky v plechovkách, čajové svíčky, votivní svíčky, lojové svíčky, dortové svíčky, plovoucí svíčky, náhrobní svíčky, neelektrické, svíčky pohlcující kouř, vánoční osvětlení (svíčky), aromaterapeutické vonné svíčky, svíčky na zvláštní příležitosti, svíčky pro noční osvětlení, voskové svíčky na svícení, knoty do svíček a lamp; (14) šperky, náramky přátelství, korálkové náramky, náramky (šperky), náramky na kotníky, přívěsky na náramky, náramky z dřevěných korálků.

Třídy výrobků a služeb:
3, 4, 14

(540)

MAJALO

(592) Slovní

(111) **403547**

(220) 08.02.2024

(320) 08.02.2024

(442) 24.04.2024

(151) 31.07.2024

(730) **Galerie Kodl, s.r.o.**, Patočkova 711/5, Praha 6, Střešovice, 16900, CZ

(740) Dana Lukajová, patentová zástupkyně, Vorskilská 130/10, Praha 1, Nové Město, 11000

(210) O-591240

(591) Barevná

(511) (9) obsah s možností stažení a nahraný obsah, stahovatelné nebo nahrané záznamy, měřicí, detekční, monitorovací a kontrolní zařízení, informační technologie (hardware, software, datové sítě) a audiovizuální, multimediální a fotografické přístroje, optické přístroje, zvětšovače a korektory, navigační, řídicí, sledovací, zaměřovací a kartografická zařízení, magnety, magnetizéry a demagnetizéry, bezpečnostní, zabezpečovací, ochranná a signalizační zařízení, databáze, obsah médií, počítačový software, animované filmy, audio a video záznamy, audio nahrávky, diapozitivy, elektronické knihy, elektronické publikace ke stažení, interaktivní DVD, interaktivní elektronické publikace, kinematografické filmy, plakáty ke stažení, nahrané obrazové disky, stahovatelné elektronické publikace, stahovatelné obrázky (soubory), videozáznamy, hologramy, nahrané optické disky, záznamy na nosičích, digitální soubory ke stažení ověřené pomocí nezaměnitelných tokenů (NFT), digitální stahovatelné obrazové soubory ověřené nezaměnitelnými tokeny (NFT); (16) tiskárenské výrobky, papírové zboží a vzdělávací potřeby (s výjimkou přístrojů), umělecké předměty a figuríny z papíru a lepenky a architektonické modely, nosiče a dekorační materiály a materiály pro umělce, tištěné knihy, noviny a jiná papírová média, vyučovací pomůcky a potřeby (s výjimkou přístrojů), tiskoviny, tiskoviny představující peněžní hodnotu nebo pro finanční účely, fotoalba a alba pro sběratele, akvarelové malby, architektonické modely, figurky (sošky) z papírové hmoty, fotorytina, grafická znázornění, grafické reprodukcce, grafické tisky, lepty, kresby, výkresy, litografie, malby (obrazy), zarámované i nezarámované, obrazy, olejotisky, portréty, rytiny, tisky (rytina), trojrozměrné nástěnné dekorace z kartonu, umělecká díla vyrobená z papíru, umělecká litografická díla, brožurky, časopisy (periodika), periodika, příručky (knihy), blahopřání, brožury, diáře, fotografie, kalendáře, katalogy, kartotéky, koláže, nálepky, monografie, papírové reklamní tabule, plakáty, pohlednice, poutače z lepenky, přání, gratulace, pozvánky, poznámkové bloky, reklamní plakáty, samolepky, sešity, skicáky, vstupenky, záložky do knih, zápisníky, grafické umělecké publikace, publikace; (25) oděvy, obuv, pokrývky hlavy, části oděvů, obuvi a pokrývek hlavy, a to manžety, klínky (části oděvů), podrážky obuvi, kšiltů k čepicím, závoje, spodní a noční prádlo, bundy, džíny, kabáty, kalhoty, kombinézy, košile, kostýmy, legíny, kšandy, kravaty, mikiny, motýlky, nákrčníky, náprsenky, návleky, oděvy z papíru, palčáky (rukavice), pásky k oděvům, plavky, pláštěnky, pláště, podkolenky, podvazky na punčochy, ponožky, pulovry, punčochy, rukavice (oděvy), rybářské oděvy, šály, šátky, šátky na ramena, šerpy, šle, šortky, sportovní dresy, sportovní oblečení, svetry (oděvy), tepláky, tílka, trička, voděodolné oděvy, zástěry (oděvy), závoje (oděvy), župany; (35) reklamní, marketingové a propagační služby, služby obchodních výstav a veletrhů, služby předvádění výrobků a vystavování zboží, rozšiřování reklamních marketingových a propagačních

materiálů, poskytování a pronájem prostoru, času a médií pro reklamu, konzultační a poradenské služby a pomoc v oblasti reklamní, marketingové a propagační činnosti, merchandising, maloobchodní služby v oblasti uměleckých děl poskytované uměleckými galeriemi, maloobchodní služby v souvislosti s elektronickými publikacemi s možností stažení, příprava reklamních publikací, komerční správa výstavních prostor (komerčních nebo reklamních), aukce, dražby, provádění dražeb, internetová prezentace uměleckých děl, internetová aukce uměleckých děl, prezentace uměleckých děl, zprostředkování v oblasti obchodu s uměleckými předměty, uměleckými díly, starožitnostmi a kulturními památkami, zprostředkování v oblasti obchodu v oblasti výtvarného umění, včetně nákupu a prodeje uměleckých děl, doplňování a rozšiřování uměleckých sbírek (nákup a prodej), rozesílání reklamních materiálů zákazníkům, umělecká agentura (obchodní management výkonných umělců), předvádění zboží prostřednictvím internetu za účelem reklamy a/nebo prodeje, přeskupování a shromažďování (kromě dopravy) různých výrobků pro třetí osoby za účelem umožnit spotřebiteli pohodlně vybrat a prohlížet a kupovat (kromě přepravy) prostřednictvím katalogu a/nebo internetu a/nebo zásilkového prodeje (s výjimkou dopravy), zásilkový prodej zboží (s výjimkou dopravy) a maloobchodní činnost v oblasti uměleckých předmětů, uměleckých děl, soch, starožitností, kulturních památek, předmětů kulturní hodnoty, audiovizuálních děl, nosičů záznamů nahraných i nenahraných, hudby, filmů, fotografií, obrazů, audio a/nebo vizuálních děl, dekoracích nebo ozdobných předmětů, výrobků ze skla a porcelánu, kovových výrobků, šperků, bižuterie, hudebních nástrojů, papírových výrobků, výrobků z papíru a/nebo z kartónu, tiskovin, publikací, knih, učebnic, reklamních a propagačních předmětů, pořádání kulturních, sportovních, obchodních a zábavních atrakcí k propagačním účelům, umělecká reklama, maloobchodní služby související s digitálními obrazovými soubory ke stažení ověřenými pomocí nezaměnitelných tokenů (NFT), poskytování on-line tržiště pro kupující a prodávající digitálních obrazových souborů ke stažení autentizované nezaměnitelnými tokeny (NFT); (41) služby v oblasti vzdělávání, zábavy a sportu, zveřejňování, oznamování a psaní textů (s výjimkou reklamních), výroba zvuku, obrazu, multimédií a fotografií, zábavní a tematické parky, poutě, zoo a muzea (zábavní a vzdělávací služby), vzdělávací a školící služby, služby v oblasti živých vystoupení, organizování konferencí, výstav ke kulturním a vzdělávacím účelům a soutěží, umělecké výstavy, kulturní, vzdělávací nebo zábavní služby poskytované uměleckými galeriemi, umělecké galerie (služby), elektronické publikování (DTP), elektronické online publikace periodik a knih, multimediální publikování, online publikování, poskytování elektronických publikací online bez možnosti stažení, umělecké fotografování, tvorba výtvarných uměleckých děl, agenturní činnost v oblasti kultury, zprostředkování v oblasti kultury, výchovy, zábavy, tvorba a organizování zábavných, kulturních nebo vzdělávacích představení, organizace společenských a kulturních akcí, organizace, provozování a provádění her a soutěží i veřejných, výstavní činnost v oblasti kultury, zábavy, výchovy nebo vzdělávání, nakladatelské a vydavatelské služby, půjčování a pronájem obrazů, dekorací, uměleckých děl, fotografií a soch, publikování textů (s výjimkou reklamních textů), editování psaných textů; (42) interiérová výzdoba výstav a technické projektové studie pro výstavy, designerské služby, design grafický, umělecký a obalový, design interiéru, design oděvní a průmyslový, umělecký design v propagaci a reklamě, grafické služby, počítačová grafika a design, příprava a vypracování technických návrhů, kresličské práce, poradenská, návrhářská, aranžérská a designerská činnost, navrhování vnější úpravy výrobků, designu, poradenská a konzultační činnost v oblasti umění a odborné poradenství v oblasti uměleckých předmětů spadající do této třídy, zejména v otázkách stáří, pravosti a původu děl, znalecké posudky uměleckých děl, ověřování pravosti uměleckých děl, vědecký výzkum, muzejní průzkumy, vše v rámci této třídy, služby v oblasti informačních technologií, vývoj softwaru, programování a implementace softwaru, webhostingové služby a software jako služba (SaaS) a pronájem softwaru, platforma jako služba (PaaS), konzultační služby v oboru software jako služba (SaaS), poskytování aplikačních služeb (ASP), poskytování dočasného používání softwarových aplikací bez možnosti stažení, poskytování on-line softwaru bez možnosti stažení, poskytování dočasného používání obchodního softwaru bez možnosti stažení.

Třídy výrobků a služeb:
9, 16, 25, 35, 41, 42

(540)



(593) Obrazová

(111) **403548**

(220) 08.02.2024

(320) 08.02.2024

(442) 24.04.2024

(151) 31.07.2024

(730) **Galerie Kodl, s.r.o.**, Patočkova 711/5, Praha 6, Střešovice, 16900, CZ

(740) Dana Lukajová, patentová zástupkyně, Voršílská 130/10, Praha 1, Nové Město, 11000

(210) O-591241

(591) Barevná

(511) (9) obsah s možností stažení a nahraný obsah, stahovatelné nebo nahrané záznamy, měřicí, detekční, monitorovací a kontrolní zařízení, informační technologie (hardware, software, datové sítě) a audiovizuální, multimediální a fotografické přístroje, optické přístroje, zvětšovače a korektory, navigační, řídicí, sledovací, zaměřovací a kartografická zařízení, magnety, magnetizéry a demagnetizéry, bezpečnostní, zabezpečovací, ochranná a signalizační zařízení, databáze, obsah médií, počítačový software, animované filmy, audio a video záznamy, audio nahrávky, diapozitivy, elektronické knihy, elektronické publikace ke stažení, interaktivní DVD, interaktivní elektronické publikace, kinematografické filmy, plakáty ke stažení, nahrané obrazové disky, stahovatelné elektronické publikace, stahovatelné obrázky (soubory), videozáznamy, hologramy, nahrané optické disky, záznamy na nosičích, digitální soubory ke stažení ověřené pomocí nezaměnitelných tokenů (NFT), digitální stahovatelné obrazové soubory ověřené nezaměnitelnými tokeny (NFT); (16) tiskárenské výrobky, papírnické zboží a vzdělávací potřeby (s výjimkou přístrojů), umělecké předměty a figuríny z papíru a lepenky a architektonické modely, nosiče a dekorativní materiály a materiály pro umělce, tištěné knihy, noviny a jiná papírová média, vyučovací pomůcky a potřeby (s výjimkou přístrojů), tiskoviny, tiskoviny představující peněžní hodnotu nebo pro finanční účely, fotoalba a alba pro sběratele, akvarelové malby, architektonické modely, figurky (sošky) z papírové hmoty, fotorytina, grafická znázornění, grafické reprodukce, grafické tisky, lepty, kresby, výkresy, litografie, malby (obrazy), zarámované i nezarámované, obrazy, olejotisky, portréty, rytiny, tisky (rytina), trojrozměrné nástěnné dekorace z kartonu, umělecká díla vyrobená z papíru, umělecká litografická díla, brožurky, časopisy (periodika), periodika, příručky (knihy), blahopřání, brožury, diáře, fotografie, kalendáře, katalogy, kartotéky, koláže, nálepky, monografie, papírové reklamní tabule, plakáty, pohlednice, poutače z lepenky, přání, gratulace, pozvánky, poznámkové bloky, reklamní plakáty, samolepky, sešity, skicáky, vstupenky, záložky do knih, zápisníky, grafické umělecké publikace, publikace; (25) oděvy, obuv, pokrývky hlavy, části oděvů, obuvi a pokrývek hlavy, a to manžety, klínky (části oděvů), podrážky obuvi, kšiltý k čepicím, závoje, spodní a noční prádlo, bundy, džíny, kabáty, kalhoty, kombinézy, košile, kostýmy, legíny, kšandy, kravaty, mikiny, motýlky, nákrčníky, náprsenky, návleky, oděvy z papíru, palčáky (rukavice), pásky k oděvům, plavky, pláštěnky, pláště, podkolenky, podvazky na punčochy, ponožky, pulovry, punčochy, rukavice (oděvy), rybářské oděvy, šály, šátky, šátky na ramena, šerpy, šle, šortky, sportovní dresy, sportovní oblečení, svetry (oděvy), tepláky, tílka, trička, voděodolné oděvy, zástěry (oděvy),

závoje (oděvy), župany; (35) reklamní, marketingové a propagační služby, služby obchodních výstav a veletrhů, služby předvádění výrobků a vystavování zboží, rozšiřování reklamních marketingových a propagačních materiálů, poskytování a pronájem prostoru, času a médií pro reklamu, konzultační a poradenské služby a pomoc v oblasti reklamní, marketingové a propagační činnosti, merchandising, maloobchodní služby v oblasti uměleckých děl poskytované uměleckými galeriemi, maloobchodní služby v souvislosti s elektronickými publikacemi s možností stažení, příprava reklamních publikací, komerční správa výstavních prostor (komerčních nebo reklamních), aukce, dražby, provádění dražeb, internetová prezentace uměleckých děl, internetová aukce uměleckých děl, prezentace uměleckých děl, zprostředkování v oblasti obchodu s uměleckými předměty, uměleckými díly, starožitnostmi a kulturními památkami, zprostředkování v oblasti obchodu v oblasti výtvarného umění, včetně nákupu a prodeje uměleckých děl, doplňování a rozšiřování uměleckých sbírek (nákup a prodej), zosobnění reklamních materiálů zákazníkům, umělecká agentura (obchodní management výkonných umělců), předvádění zboží prostřednictvím internetu za účelem reklamy a/nebo prodeje, přeskupování a shromažďování (kromě dopravy) různých výrobků pro třetí osoby za účelem umožnit spotřebiteli pohodlně vybrat a prohlížet a kupovat (kromě přepravy) prostřednictvím katalogu a/nebo internetu a/nebo zásilkového prodeje (s výjimkou dopravy), zásilkový prodej zboží (s výjimkou dopravy) a maloobchodní činnost v oblasti uměleckých předmětů, uměleckých děl, soch, starožitností, kulturních památek, předmětů kulturní hodnoty, audiovizuálních děl, nosičů záznamů nahraných i nenahraných, hudby, filmů, fotografií, obrazů, audio a/nebo vizuálních děl, dekoračních nebo ozdobných předmětů, výrobků ze skla a porcelánu, kovových výrobků, šperků, bižuterie, hudebních nástrojů, papírových výrobků, výrobků z papíru a/nebo z kartónu, tiskovin, publikací, knih, učebnic, reklamních a propagačních předmětů, pořádání kulturních, sportovních, obchodních a zábavních atrakcí k propagačním účelům, umělecká reklama, maloobchodní služby související s digitálními obrazovými soubory ke stažení ověřenými pomocí nezaměnitelných tokenů (NFT), poskytování on-line tržiště pro kupující a prodávající digitálních obrazových souborů ke stažení autentizované nezaměnitelnými tokeny (NFT); (41) služby v oblasti vzdělávání, zábavy a sportu, zveřejňování, oznamování a psaní textů (s výjimkou reklamních), výroba zvuku, obrazu, multimédií a fotografií, zábavní a tematické parky, poutě, zoo a muzea (zábavní a vzdělávací služby), vzdělávací a školicí služby, služby v oblasti živých vystoupení, organizování konferencí, výstav ke kulturním a vzdělávacím účelům a soutěží, umělecké výstavy, kulturní, vzdělávací nebo zábavní služby poskytované uměleckými galeriemi, umělecké galerie (služby), elektronické publikování (DTP), elektronické online publikace periodik a knih, multimediální publikování, online publikování, poskytování elektronických publikací online bez možnosti stažení, umělecké fotografování, tvorba výtvarných uměleckých děl, agenturní činnost v oblasti kultury, zprostředkování v oblasti kultury, výchovy, zábavy, tvorba a organizování zábavních, kulturních nebo vzdělávacích představení, organizace společenských a kulturních akcí, organizace, provozování a provádění her a soutěží i veřejných, výstavní činnost v oblasti kultury, zábavy, výchovy nebo vzdělávání, nakladatelské a vydavatelské služby, půjčování a pronájem obrazů, dekorací, uměleckých děl, fotografií a soch, publikování textů (s výjimkou reklamních textů), editování psaných textů; (42) interiérová výzdoba výstav a technické projektové studie pro výstavy, designerské služby, design grafický, umělecký a obalový, design interiérů, design oděvní a průmyslový, umělecký design v propagaci a reklamě, grafické služby, počítačová grafika a design, příprava a vypracování technických návrhů, kresličské práce, poradenská, návrhářská, aranžérská a designerská činnost, navrhování vnější úpravy výrobků, designu, poradenská a konzultační činnost v oblasti umění a odborné poradenství v oblasti uměleckých předmětů spadající do této třídy, zejména v otázkách stáří, pravosti a původu děl, znalecké posudky uměleckých děl, ověřování pravosti uměleckých děl, vědecký výzkum, muzejní průzkumy, vše v rámci této třídy, služby v oblasti informačních technologií, vývoj softwaru, programování a implementace softwaru, webhostingové služby a software jako služba (SaaS) a pronájem softwaru, platforma jako služba (PaaS), konzultační služby v oboru software jako služba (SaaS), poskytování aplikačních služeb (ASP), poskytování dočasného používání softwarových aplikací bez možnosti stažení, poskytování on-line softwaru bez možnosti stažení, poskytování dočasného používání obchodního softwaru bez možnosti stažení.

Třídy výrobků a služeb:
9, 16, 25, 35, 41, 42

(540)



(593) Obrazová

(111) **403549**

(220) 08.02.2024

(320) 08.02.2024

(442) 24.04.2024

(151) 31.07.2024

(730) **Galerie Kodl, s.r.o.**, Patočkova 711/5, Praha 6, Střešovice, 16900, CZ

(740) Dana Lukajová, patentová zástupkyně, Voršílská 130/10, Praha 1, Nové Město, 11000

(210) O-591242

(591) Barevná

(511) (9) obsah s možností stažení a nahraný obsah, stahovatelné nebo nahrané záznamy, měřicí, detekční, monitorovací a kontrolní zařízení, informační technologie (hardware, software, datové sítě) a audiovizuální, multimediální a fotografické přístroje, optické přístroje, zvětšovače a korektory, navigační, řídicí, sledovací, zaměřovací a kartografická zařízení, magnety, magnetizéry a demagnetizéry, bezpečnostní, zabezpečovací, ochranná a signalizační zařízení, databáze, obsah médií, počítačový software, animované filmy, audio a video záznamy, audio nahrávky, diapozitivy, elektronické knihy, elektronické publikace ke stažení, interaktivní DVD, interaktivní elektronické publikace, kinematografické filmy, plakáty ke stažení, nahrané obrazové disky, stahovatelné elektronické publikace, stahovatelné obrázky (soubory), videozáznamy, hologramy, nahrané optické disky, záznamy na nosičích, digitální soubory ke stažení ověřené pomocí nezaměnitelných tokenů (NFT), digitální stahovatelné obrazové soubory ověřené nezaměnitelnými tokeny (NFT); (16) tiskárenské výrobky, papírnické zboží a vzdělávací potřeby (s výjimkou přístrojů), umělecké předměty a figuríny z papíru a lepenky a architektonické modely, nosiče a dekorační materiály a materiály pro umělce, tištěné knihy, noviny a jiná papírová média, vyučovací pomůcky a potřeby (s výjimkou přístrojů), tiskoviny, tiskoviny představující peněžní hodnotu nebo pro finanční účely, fotoalba a alba pro sběratele, akvarelové malby, architektonické modely, figurky (sošky) z papírové hmoty, fototypy, grafická záznamy, grafické reprodukce, grafické tisky, lepty, kresby, výkresy, litografie, malby (obrazy), zarámované i nezarámované, obrazy, olejotisky, portréty, rytiny, tisky (rytina), trojrozměrné nástěnné dekorace z kartonu, umělecká díla vyrobená z papíru, umělecká litografická díla, brožurky, časopisy (periodika), periodika, příručky (knihy), blahopřání, brožury, diáře, fotografie, kalendáře, katalogy, kartotéky, koláže, nálepky, monografie, papírové reklamní tabule, plakáty, pohlednice, poutače z lepenky, přání, gratulace, pozvánky, poznámkové bloky, reklamní plakáty, samolepky, sešity, skicáky, vstupenky, záložky do knih, zápisníky, grafické umělecké publikace, publikace; (25) oděvy, obuv, pokrývky hlavy, části oděvů, obuvi a pokrývek hlavy, a to manžety, klínky (části oděvů), podrážky obuvi, kšiltů k čepicím, závoje, spodní a noční prádlo, bundy, džíny, kabáty, kalhoty, kombinézy, košile, kostýmy, legíny, kšandy, kravaty, mikiny, motýlky, nákrčníky, náprsenky, návleky, oděvy z papíru, palčáky (rukavice), pásky k oděvům, plavky, pláštěnky, pláště, podkolenky, podvazky na punčochy, ponožky, pulovry, punčochy, rukavice (oděvy), rybářské oděvy, šály, šátky, šátky na ramena, šerpy, šle, šortky, sportovní dresy, sportovní oblečení, svetry (oděvy), tepláky, tílka, trička, voděodolné oděvy, zástěry (oděvy),

závoje (oděvy), župany; (35) reklamní, marketingové a propagační služby, služby obchodních výstav a veletrhů, služby předvádění výrobků a vystavování zboží, rozšiřování reklamních marketingových a propagačních materiálů, poskytování a pronájem prostoru, času a médií pro reklamu, konzultační a poradenské služby a pomoc v oblasti reklamní, marketingové a propagační činnosti, merchandising, maloobchodní služby v oblasti uměleckých děl poskytované uměleckými galeriemi, maloobchodní služby v souvislosti s elektronickými publikacemi s možností stažení, příprava reklamních publikací, komerční správa výstavních prostor (komerčních nebo reklamních), aukce, dražby, provádění dražeb, internetová prezentace uměleckých děl, internetová aukce uměleckých děl, prezentace uměleckých děl, zprostředkování v oblasti obchodu s uměleckými předměty, uměleckými díly, starožitnostmi a kulturními památkami, zprostředkování v oblasti obchodu v oblasti výtvarného umění, včetně nákupu a prodeje uměleckých děl, doplňování a rozšiřování uměleckých sbírek (nákup a prodej), zosobnění reklamních materiálů zákazníkům, umělecká agentura (obchodní management výkonných umělců), předvádění zboží prostřednictvím internetu za účelem reklamy a/nebo prodeje, přeskupování a shromažďování (kromě dopravy) různých výrobků pro třetí osoby za účelem umožnit spotřebiteli pohodlně vybrat a prohlížet a kupovat (kromě přepravy) prostřednictvím katalogu a/nebo internetu a/nebo zásilkového prodeje (s výjimkou dopravy), zásilkový prodej zboží (s výjimkou dopravy) a maloobchodní činnost v oblasti uměleckých předmětů, uměleckých děl, soch, starožitností, kulturních památek, předmětů kulturní hodnoty, audiovizuálních děl, nosičů záznamů nahraných i nenahraných, hudby, filmů, fotografií, obrazů, audio a/nebo vizuálních děl, dekoračních nebo ozdobných předmětů, výrobků ze skla a porcelánu, kovových výrobků, šperků, bižuterie, hudebních nástrojů, papírových výrobků, výrobků z papíru a/nebo z kartónu, tiskovin, publikací, knih, učebnic, reklamních a propagačních předmětů, pořádání kulturních, sportovních, obchodních a zábavních atrakcí k propagačním účelům, umělecká reklama, maloobchodní služby související s digitálními obrazovými soubory ke stažení ověřenými pomocí nezaměnitelných tokenů (NFT), poskytování on-line tržiště pro kupující a prodávající digitálních obrazových souborů ke stažení autentizované nezaměnitelnými tokeny (NFT); (41) služby v oblasti vzdělávání, zábavy a sportu, zveřejňování, oznamování a psaní textů (s výjimkou reklamních), výroba zvuku, obrazu, multimédií a fotografií, zábavní a tematické parky, poutě, zoo a muzea (zábavní a vzdělávací služby), vzdělávací a školicí služby, služby v oblasti živých vystoupení, organizování konferencí, výstav ke kulturním a vzdělávacím účelům a soutěží, umělecké výstavy, kulturní, vzdělávací nebo zábavní služby poskytované uměleckými galeriemi, umělecké galerie (služby), elektronické publikování (DTP), elektronické online publikace periodik a knih, multimediální publikování, online publikování, poskytování elektronických publikací online bez možnosti stažení, umělecké fotografování, tvorba výtvarných uměleckých děl, agenturní činnost v oblasti kultury, zprostředkování v oblasti kultury, výchovy, zábavy, tvorba a organizování zábavních, kulturních nebo vzdělávacích představení, organizace společenských a kulturních akcí, organizace, provozování a provádění her a soutěží i veřejných, výstavní činnost v oblasti kultury, zábavy, výchovy nebo vzdělávání, nakladatelské a vydavatelské služby, půjčování a pronájem obrazů, dekorací, uměleckých děl, fotografií a soch, publikování textů (s výjimkou reklamních textů), editování psaných textů; (42) interiérová výzdoba výstav a technické projektové studie pro výstavy, designerské služby, design grafický, umělecký a obalový, design interiérů, design oděvní a průmyslový, umělecký design v propagaci a reklamě, grafické služby, počítačová grafika a design, příprava a vypracování technických návrhů, kresličské práce, poradenská, návrhářská, aranžérská a designerská činnost, navrhování vnější úpravy výrobků, designu, poradenská a konzultační činnost v oblasti umění a odborné poradenství v oblasti uměleckých předmětů spadající do této třídy, zejména v otázkách stáří, pravosti a původu děl, znalecké posudky uměleckých děl, ověřování pravosti uměleckých děl, vědecký výzkum, muzejní průzkumy, vše v rámci této třídy, služby v oblasti informačních technologií, vývoj softwaru, programování a implementace softwaru, webhostingové služby a software jako služba (SaaS) a pronájem softwaru, platforma jako služba (PaaS), konzultační služby v oboru software jako služba (SaaS), poskytování aplikačních služeb (ASP), poskytování dočasného používání softwarových aplikací bez možnosti stažení, poskytování on-line softwaru bez možnosti stažení, poskytování dočasného používání obchodního softwaru bez možnosti stažení.

Třídy výrobků a služeb:
9, 16, 25, 35, 41, 42

(540)



(593) Obrazová

(111) **403550**

(220) 08.02.2024

(320) 08.02.2024

(442) 24.04.2024

(151) 31.07.2024

(730) **Kopecský Martin**, č. p. 114, Dolní Stakory, 29301, CZ

(740) Mgr. Přemysl Hašlar, advokát, Mgr. Přemysl Hašlar, Tábořská 922/21, Mladá Boleslav, Mladá Boleslav III, 29301

(210) O-591258

(511) (35) pomoc v obchodní a podnikatelské činnosti, management a administrativní služby, řízení obchodní činnosti a obchodní administrativa, řízení lidských zdrojů a náborové služby, poradenství týkající se kariéry (nikoliv poradenství o vzdělávání a školení), personální poradenství, obchodní poradenství, marketingové poradenství, obchodní konzultační a poradenské služby, služby vztahů s veřejností (public relations), provádění podnikových auditů, obchodní analýzy, analýzy systémů obchodního řízení, sběr dat, zpracování dat pro jejich sběr k obchodním účelům, obchodní informační služby a průzkumy trhu; (41) služby v oblasti vzdělávání, zábavy a sportu, organizování konferencí, výstav pro kulturní a vzdělávací účely a soutěží, zveřejňování, oznamování a psaní textů (s výjimkou reklamních), vydávání vzdělávacích knih, vydávání instruktážních knih, publikování a vydávání knih, vydávání knih a recenzí, online vydávání elektronických knih a časopisů, vzdělávací a školicí služby, koučink [školení], organizování školení, životní koučink (školení), služby obchodního mentoringu, poradenství v oblasti školení a dalšího vzdělávání, poradenství vztahující se ke vzdělávání a školení, vydávání tiskovin a tištěných publikací, vydávání publikací, vydávání elektronických publikací, zvuková, obrazová a multimediální produkce a fotografie, prezentace video filmů, služby elektronické knihovny pro dodávání elektronických informací (včetně archivních informací) ve formě textů, audio a/nebo video informací, výroba audiovizuálních nahrávek, výroba audiovizuálních prezentací, elektronické online publikace periodik a knih.

Třídy výrobků a služeb:

35, 41

(540)

Made by HI

(592) Slovní

(111) **403551**

(220) 08.02.2024

(320) 08.02.2024

(442) 24.04.2024

(151) 31.07.2024

(730) **Farma s přesahem Světa(k)raj s.r.o.**, Vitouň 75, Horšice, 33455, CZ

(740) JUDr. Jan Bárta, advokát, Kaprova 42/14, Praha 1, Staré Město, 11000

(210) O-591260

(511) (41) pořádání a organizování vzdělávacích, kulturních, sportovních,

soutěžních a jiných zábavních akcí, organizování společenských akcí, kulturních aktivit, soutěží a pořadů, zábavní informace poskytované přes on-line počítačovou databázi nebo internet, služby plánování oslav/večírků poskytované prostřednictvím internetu (zábava), poskytování rekreačních zařízení, služby rezervace a vydávání vstupenek na akce, uvádění hudebních představení, uvádění živých zábavních akcí, realizace živých vystoupení, informace o možnostech zábavy; (43) restaurace, restaurační a barové služby, gastronomické služby, firemní akce (poskytování jídel a nápojů), hotelové restaurační služby, podávání jídel a nápojů hostům v restauracích, podávání alkoholických nápojů, pohostinství (služby), pořádání banketů, pořádání svatebních recepcí (potraviny a nápoje), poskytování informací vztahujících se k přípravě jídel a nápojů, příprava jídel, služby týkající se přípravy jídel a nápojů, rezervace v restauracích (služby), služby ochutnávky vín (zajištění nápojů), zajišťování jídel v hotelích, zásobování (catering), služby v oblasti hotelového cateringu, služby dodávání jídel k okamžité spotřebě, delikatesy (restaurace), bary, bistra (služby), bufety, denní bary (v restauraci, hotelu), kavárny (služby), rezervací služby k objednávání ubytování a jídel, hotelové služby, zprostředkování hotelového ubytování, poskytování hotelového ubytování, služby hotelových rekreačních středisek, hotelové rezervace, poskytování prostor pro konference, výstavy a setkání, služby ubytovací kanceláře (hotely, penziony), přihlašování a odhlašování v hotelích (služby recepce pro přechodné ubytování), poskytování zařízení pro svatby a svatební recepce (pronájem židlí, stolů, ubrusů, skleněného nádobí), pořádání a zajištění svatebních recepcí (poskytování jídel a nápojů), služby zaměřené na plánování dovolené a líbánky jmenovitě rezervace ubytování a restaurací.

Třídy výrobků a služeb:
41, 43

(540) **Světakraj**

(592) Slovní

(111) **403552**

(220) 08.02.2024

(320) 08.02.2024

(442) 24.04.2024

(151) 31.07.2024

(730) **Korcová Dita**, č. p. 37, Stratov, 28922, CZ

(740) Mgr. Aleš Velc, advokát, Toulcovovo nám. 156, Litomyšl, Litomyšl-Město, 57001

(210) O-591261

(511) (35) maloobchodní prodej kosmetiky pro psy, pamlsků pro psy, kartáčů a hřebců; (41) pořádání výcvikových kurzů, pořádání a vedení seminářů, pořádání a vedení hodin (výuka), pořádání a vedení výukových programů, vzdělávací a školicí služby, vzdělávací semináře, semináře, tréninky štěňat a bojácných psů na manipulaci a úpravu srsti, pořádání kurzů úpravy psů (individuální, vícedenní); (44) střihání psů, služby v oblasti péče o vzhled psů, služby péče o zdraví zvířat, masáž psů, chov zvířat, poradenství vztahující se k chovu zvířat, poskytování informací týkajících se chovu zvířat, zvířata chovaná v domácnosti (péče o čistotu -), poradenství a konzultace v oblasti manipulace se psy, techniky česání, použití vhodné psí kosmetiky, střihání psů (stříhová úprava psů bez podsady, trimování hrubosrstých plemen, koupání psů všech plemen a všech typů srsti, vyčesávání a úprava psů s podsadou a krycí srstí), péče o zdraví zvířat (perličková lázeň, ozóno-terapie, léčebné zábaly).

Třídy výrobků a služeb:
35, 41, 44

(540) **Psí salon SUPERPES**

(592) Slovní

(111) **403553**

(220) 08.02.2024

(320) 08.02.2024

(442) 24.04.2024

(151) 31.07.2024

(730) **Korcová Dita**, č. p. 37, Stratov, 28922, CZ

(740) Mgr. Aleš Velc, advokát, Toulcovovo nám. 156, Litomyšl, Litomyšl-Město, 57001

(210) O-591262

(511) (35) maloobchodní prodej kosmetiky pro psy, pamlsků pro psy, kartáčů a hřebců; (41) pořádání výcvikových kurzů, pořádání a vedení seminářů, pořádání a vedení hodin (výuka), pořádání a vedení výukových programů,

vzdělávací a školicí služby, vzdělávací semináře, semináře, tréninky štěňat a bojácných psů na manipulaci a úpravu srsti, pořádání kurzů úpravy psů (individuální, vícedenní); (44) střihání psů, služby v oblasti péče o vzhled psů, služby péče o zdraví zvířat, masáž psů, chov zvířat, poradenství vztahující se k chovu zvířat, poskytování informací týkajících se chovu zvířat, zvířata chovaná v domácnosti (péče o čistotu -), poradenství a konzultace v oblasti manipulace se psy, techniky česání, použití vhodné psí kosmetiky, střihání psů (stříhová úprava psů bez podsady, trimování hrubosrstých plemen, koupání psů všech plemen a všech typů srsti, vyčesávání a úprava psů s podsadou a krycí srstí), péče o zdraví zvířat (perličková lázeň, ozóno-terapie, léčebné zábaly).

Třídy výrobků a služeb:

35, 41, 44

(540)



(593) Obrazová

(111) **403554**

(220) 12.02.2024

(320) 12.02.2024

(442) 24.04.2024

(151) 31.07.2024

(730) **Karbusický Zbyněk**, Hornoměřolupská 690/148, Praha 10, Horní Měcholupy, 10900, CZ

(210) O-591316

(511) (14) drahé kameny, perly a drahé kovy, jakož i jejich imitace, klenoty a šperky, bižuterní šperky z kovu, smaltu, případně plastu s imitací přírodních kamenů v plastovém provedení, případně s pravými přírodními kameny, a to typu achát, ametyst, citrín a dalších kamenů - ne drahokamů; (25) části oděvů, obuvi a pokrývek hlavy, obuv, oděvy, pokrývky hlavy; (35) obchodní poradenské služby a informace pro spotřebitele (poskytování), maloobchod a velkoobchod s výrobky uvedenými shora ve tř. 14 a 25.

Třídy výrobků a služeb:

14, 25, 35

(540)



(593) Obrazová

(111) **403555**

(220) 12.02.2024

(320) 12.02.2024

(442) 24.04.2024

(151) 31.07.2024

(730) **Výborná Jitka**, Pod Palatou 2660/14, Praha 5, Smíchov, 15000, CZ

(210) O-591319

(511) (35) obchodní poradenské služby a informace pro spotřebitele (poskytování), pomoc v obchodní a podnikatelské činnosti, management a administrativní služby, reklama, marketing a propagační služby; (39) balení a skladování zboží, doprava a přeprava, informační, poradenské a rezervační služby v oblasti dopravy, parkování a uskladnění vozidel, pronájem v souvislosti s dopravou a skladováním, pronájem týkající se vozidel, přepravy a skladování; (42) služby IT, služby testování, služby ověřování a služby kontroly kvality, služby v oblasti informačních technologií, vědecké a technologické služby.

Třídy výrobků a služeb:

35, 39, 42

(540) **SKIDEX**

(592) Slovní

(111) **403556**

(220) 13.02.2024

(320) 13.02.2024

(442) 24.04.2024

(151) 31.07.2024

(730) **Lipatech s.r.o.**, Podleská 1065, Praha 10, Uhřetíněves, 10400, CZ

(210) O-591342

(511) (12) pásy pro vozidla, pásy pro pásová vozidla, kola, pneumatiky, pásy pro pásová vozidla.

Třídy výrobků a služeb:

12

(540) **RubberHill**

(592) Slovní

(111) **403557**

(220) 13.02.2024

(320) 13.02.2024

(442) 24.04.2024

(151) 31.07.2024

(730) **Lipatech s.r.o.**, Podleská 1065, Praha 10, Uhřetíněves, 10400, CZ

(210) O-591345

(511) (7) zařízení a stroje pro zemědělství, pro zemní práce, pro stavebnictví, pro těžbu ropy a plynu, důlní zařízení, stroje a obráběcí stroje na zpracování materiálů a pro výrobu; (12) pásy na traktory, kola, pneumatiky a pásy na pásová vozidla, pásy pro pásová vozidla, pásy pro vozidla (traktory).

Třídy výrobků a služeb:

7, 12

(540) **TYCOON**

(592) Slovní

(111) **403558**

(220) 13.02.2024

(320) 13.02.2024

(442) 24.04.2024

(151) 31.07.2024

(730) **TopSell s.r.o.**, Husova 126/19, Dubí, Běhánky, 41702, CZ

(740) Mgr. Petr Bílý LL.M., advokát, Otýlie Beniškové 1664/14, Plzeň, Severní Předměstí, 30100

(210) O-591360

(511) (16) balicí papír, bloky (kancelářské potřeby), kancelářské potřeby (s výjimkou nábytku), časopisy (periodika), desky na dokumenty, dopisní papír, fotografie (tiskné), grafické reprodukcce, kancelářské desky, papírové karty ne hrací, knihy, komiksy (knihy), krabice z papíru nebo lepenky, lepicí pásky pro kancelářské potřeby nebo pro domácnost, letáky, lístky, listy papíru (papírnické zboží), psací potřeby, tužky, propisky, pera, obálky (papírnické zboží), obalové materiály ze škrobů, obaly (papírnické zboží), obaly na lahve z papíru nebo lepenky, obalové fólie z plastických hmot, omalovánky, papírnické zboží, penály, plakáty, razítka, reklamní tabule z papíru nebo lepenky, sáčky (obálky, váčky) z papíru nebo plastických hmot na balení, samolepky (papírnické zboží), sešity, sběratelské karty (ne hrací karty), školní potřeby (papírnické zboží), tiskoviny, záložky do knih, zápisníky; (25) oděvy, včetně oděvů papírových, obuv a kloboučnické zboží; (28) hračky, dětské hračky, hračky pro kojence, hračky ze dřeva, hračky z textilních materiálů, hračky-zvířátka, hudební hračky, hračky podporující rozvoj malých dětí, elektronické hračky, hračky fungující na baterky, dálkově ovládané hračky, hračky na hraní ve vodě, hračky na pískoviště, hračky do dětské postýlky, hračky do kočárků, hračky do vany, hračky na ježdění, hračky na kreslení, hračky, na kterých se skáče, hračky na tahání, hračky na tlačení, houpací hračky, hračky na úder, hračky napodobující předměty používané při každodenních aktivitách dospělých, kovové hračky, mechanické hračky, natahovací hračky, nafukovací hračky, gumové hračky, umělohmotné hračky, plastové hračky, plyšové hračky, oblečení pro hračky, hry, stolní hry, karetní hry, kvízové hry, hry na dovednosti a akční hry, hudební hry, mechanické hry, elektronické hry, hry s kostkami, kulové a kulíčkové hry, manipulační hry, modelářské soupravy, modely aut, modely letadel, modely vlakových souprav, modely na válečné hry, stavebnice, drobné hračkářské zboží, hračkářské skládačky a rébusy

(puzzle), hračkářské nářadí, hračkářské zbraně, hračkářské sportovní zařízení, míče na hraní, hračkářské hodinky a hodiny, hračkářské telefony, dětské soupravy na šití, hračkářské šperky, hračkářské masky, motorizovaná hračkářská vozidla na ježdění, dětské domečky na hraní, nafukovací bazény, trampolíny, draci, koloběžky, dětská kosmetika na hraní, vodní pistole, žonglovací potřeby, kouzelnické potřeby, divadelní masky, karnevalové masky, konfety, přístroje pro hry, přístroje pro videohry, arkádové hrací videoautomaty, ruční videohry, zařízení pro počítačové hry, hrací automaty, hrací žetony, stírací losy na loterijní hry, hračky pro domácí zvířata, sportovní potřeby a sportovní výstroj (zařazené v této třídě), sportovní vybavení, míče jako sportovní potřeby, rehabilitační míče, gymnastické potřeby, rakety jako sportovní nářadí, míčky pro raketové sporty, stroje pro fyzické cvičení, nářadí pro cvičení v interiérech, činky, badmintonová výstroj, basketbalové koše, baseballové pálky, baseballové rukavice, boxerské pytle, boxerské rukavice, golfové hole, golfové míčky, hokejky, hokejové puky, hokejové branky, brusle, lyže, lyžařské hole, lyžařská vázání a jejich části, šermířské zbraně, sítě pro sportovní účely, skateboards, surfy, sněžnice, sportovní masky na obličej, sportovní obruče, plavecká výstroj, lovecké a rybářské potřeby (zařazené v této třídě), herní zařízení pro lunaparky a dětská hřiště, herní vybavení dětských hřišť, dětské houpačky, dětské prolézačky se skluzavkou na hraní pro děti, vodní skluzavky, pískoviště jako vybavení dětských hřišť, prolézačky, atrakce v zábavních parcích, kolotoče, horské dráhy v zábavních parcích, ozdoby na slavnostní příležitosti a umělé vánoční stromky, petardy, zábavní pyrotechnika; (35) inzertní, reklamní a propagační činnost, poskytování pomoci při provozu obchodu, obstaravatelská a zprostředkovatelská činnost v oblasti obchodu s výrobky výše uvedenými ve třídě 16, 25 a 28, marketing, nabízení a vystavování zboží za účelem jeho prodeje, maloobchodní a velkoobchodní služby s výrobky výše uvedenými ve třídě 16, 25 a 28, maloobchodní a velkoobchodní služby prostřednictvím internetu s výrobky výše uvedenými ve třídě 16, 25 a 28, podnikové nebo obchodní analýzy, šíření reklamních a propagačních materiálů, předvádění a vystavování zboží, poskytování prostor, času a médií pro reklamu, služby obchodních výstav a veletrhů, služby věrnostních, motivačních a odměňovacích programů, vztahy s veřejností, obchodní služby s výrobky výše uvedenými ve třídě 16, 25 a 28, obchodní informační služby pro zákazníky, pronájem prodejních automatů, dražební služby, pomoc při podnikání, řízení podniku a obchodní správa, kancelářské práce, podnikatelské konzultační a poradenské služby, pronájem kancelářských strojů.

Třídy výrobků a služeb:

16, 25, 28, 35

(540) **Hamiro**

(592) Slovní

(111) **403559**

(220) 14.02.2024

(320) 14.02.2024

(442) 24.04.2024

(151) 31.07.2024

(730) **GOLEM FINANCE s.r.o.**, Jeremenkova 763/88, Praha 4, Podolí, 14000, CZ

(210) O-591381

(591) Barevná

(511) (35) propagační, reklamní a inzertní činnost, služby v oblasti podpory prodeje produktů, poskytování obchodních informací a konzultací, služby správy počítačových databází, marketing, efektivnost provozu a racionalizace práce, služby v oblasti srovnávání cen, obchodní pomoc při řízení činnosti zprostředkovatele služeb hypotečního bankovníctví, sestavování statistiky, průzkum a vyhodnocování obchodní činnosti; (36) finanční a peněžní služby, poradenství zejména v oblasti financování bydlení a hypoték, zprostředkování pojištění, poradenská činnost v oblasti pojištění, finanční poradenství, makléřské služby v oblasti financování bydlení včetně hypoték, činnost osobních hypotečních poradců, analýzy a konzultační služby v oblasti financí, činnost realitní kanceláře, finanční oceňování (bankovníctví, nemovitosti, pojištění), služby finančního plánování; (41) organizování, zprostředkování a pořádání odborných seminářů, školení a kurzů, lektorská činnost.

Třídy výrobků a služeb:

35, 36, 41

(540)



(593) Obrazová

(111) **403560**
(220) 14.02.2024
(320) 14.02.2024
(442) 24.04.2024
(151) 31.07.2024
(730) **GOFIS s.r.o.**, Jeremenkova 763/88, Praha 4, Podolí, 14000, CZ

(210) O-591386

(591) Barevná

(511) (35) propagační, reklamní a inzertní činnost, služby v oblasti podpory prodeje produktů, poskytování obchodních informací a konzultací, služby správy počítačových databází, marketing, efektivnost provozu a racionalizace práce, služby v oblasti srovnávání cen, obchodní pomoc při řízení činnosti zprostředkovatele služeb hypotečního bankovníctví, sestavování statistiky, průzkum a vyhodnocování obchodní činnosti, podnikové poradenství a obchodní management, průzkum trhu, obchodní nebo podnikatelský průzkum, hospodářské ekonomické prognózy, analýzy nákladů; (36) finanční a peněžní služby, poradenství zejména v oblasti financování bydlení a hypoték, zprostředkování pojištění, poradenská činnost v oblasti pojištění, finanční poradenství, makléřské služby v oblasti financování bydlení včetně hypoték, činnost osobních hypotečních poradců, analýzy a konzultační služby v oblasti financí, činnost realitní kanceláře, finanční oceňování (bankovníctví, nemovitosti, pojištění), služby finančního plánování, analýzy finanční; (41) organizování, zprostředkování a pořádání odborných seminářů, školení a kurzů, lektorská činnost.

Třídy výrobků a služeb:

35, 36, 41

(540)



(593) Obrazová

(111) **403561**
(220) 14.02.2024
(320) 14.02.2024
(442) 24.04.2024
(151) 31.07.2024
(730) **LuMis Services s.r.o.**, Na Špitálce 2570/8, Praha 6, Dejvice, 16000, CZ
(210) O-591389
(511) (11) elektrické kávovary, dusíkové kávovary elektrické, elektrické kávovary na espresso, elektrické kávovary s filtrem, elektrické kávovary pro domácnost; (21) neelektrické kávovary, vakuové kávovary.

Třídy výrobků a služeb:

11, 21

(540)

Lauben AntiDrip

(592) Slovní

(111) **403562**
(220) 14.02.2024
(320) 14.02.2024
(442) 24.04.2024
(151) 31.07.2024
(730) **Čech & syn Stavební společnost, a.s.**, Vinohradská 2828/151, Praha 3, Žižkov, 13000, CZ
(740) **KOPECKÝ & Partners**, advokátní kancelář, s.r.o., JUDr. Adam Kopecký LL.M., advokát, Zborovská 1023/21, Praha 5, Smíchov, 15000

(210) O-591396

(591) Barevná

(511) (1) cement [metalurgie], hydroizolační chemické látky pro zdivo, jiné než barvy, chemické látky pro hydroizolaci cementu s výjimkou barev, konzervační přípravky pro dlaždice, s výjimkou barev a olejů, průmyslové chemické látky, přípravky na konzervaci betonu, s výjimkou barev a olejů, přípravky na konzervaci cementu s výjimkou barev a olejů, přípravky na konzervaci cihlového zdiva, s výjimkou barev a olejů, přípravky na konzervaci zdiva, s výjimkou barev a olejů; (2) karbonyl pro konzervaci dřeva, konzervační přípravky pro dřevo, kreozot na konzervaci dřeva, ochranné přípravky pro kovy, oleje na konzervování dřeva; (6) kovové konstrukční materiály, kovové kostry budov pro stavebnictví, kovové lišty pro stavebnictví, kovové obkladačky pro stavebnictví, kovové obklady pro stavebnictví, kovové opláštění pro stavebnictví, kovové oplechování pro stavebnictví, kovové podpěry, kovové sloupy pro stavebnictví, kovové spojky pro potrubí, kovové stavební konstrukce, kovové stavební materiály, kovové stavební materiály se zvukově izolačními vlastnostmi, kovové stavební panely, kovové trubky, kovové tyče na tvrdé pájení a sváření, kovové vodovodní potrubí; (19) asfalt, beton, betonové stavební prvky, cement, cihly, dřevěná prkna pro stavebnictví, konstrukce pro stavebnictví, ne kovové, konstrukční materiály, ne kovové, latě, ne kovové, malta pro stavebnictví, nosníky, ne kovové, obkladačky pro stavebnictví, ne kovové, obklady stěn pro stavebnictví, ne kovové, obložení pro stavebnictví, opláštění pro stavebnictví, ne kovové, opracované stavební dřevo, pilře, ne kovové, sádra [stavební materiál], sloupy pro stavebnictví, ne kovové, stavby, ne kovové, stavební dřevo, stavební materiály, ne kovové, stavební panely, ne kovové, struska [stavební materiál], střešní krytiny, ne kovové, vodovodní potrubí, ne kovové, vyztužovací materiály pro stavebnictví, ne kovové; (35) administrativní služby, marketing, obchodní informace (poskytování), obchodní zprostředkovatelské služby, oceňování podniků, pořádání veletrhů, pořádání výstav pro obchodní či reklamní účely, poskytování informací o obchodních kontaktech, pronájem reklamního materiálu, pronájem reklamních ploch, reklama, řízení obchodních projektů v oblasti stavebních projektů; (36) pronájem nemovitostí, správa nemovitostí, správa bytového domu, zajištění financování stavebních objektů, zprostředkování v oblasti nemovitostí; (37) hydroizolace [stavebnictví], instalace technických sítí na staveništích, poskytování stavebních informací, pronájem jeřábů [stavební zařízení], pronájem stavebních strojů a zařízení, stavba montovaných domů, stavební dozor, stavební poradenství, stavění obchodních stánků a obchodů, výstavba, výstavba a opravy skladů; (39) automobilová doprava, doprava, nakládka a vykládka, pronájem skladovacích nádob, pronájem skladů, pronájem traktorů, pronájem vozidel, přeprava, skladování, vykládka nákladu, zprostředkování dopravy, zprostředkování přepravy; (40) recyklace odpadu, spalování odpadu, svařování, třídění odpadů a recyklovatelného materiálu, úprava a zpracování kovů, zpracování dřeva, zpracování odpadu [transformace]; (41) pořádání a moderování zábavních akcí, pořádání a vedení konferencí, pořádání a vedení kongresů, pořádání a vedení seminářů, pořádání výstav ke kulturním nebo vzdělávacím účelům; (42) projektování ve výstavbě, provádění studií technických projektů, průmyslový design, výzkum v oboru výstavby budov.

Třídy výrobků a služeb:

1, 2, 6, 19, 35, 36, 37, 39, 40, 41, 42

(540)



(593) Obrazová

(111) **403563**
(220) 14.02.2024
(320) 14.02.2024
(442) 24.04.2024
(151) 31.07.2024
(730) **Čech & syn Stavební společnost, a.s.**, Vinohradská 2828/151, Praha 3, Žižkov, 13000, CZ
(740) **KOPECKÝ & Partners**, advokátní kancelář, s.r.o., JUDr. Adam Kopecký LL.M., advokát, Zborovská 1023/21, Praha 5, Smíchov, 15000
(210) O-591398

(511) (1) cement [metalurgie], hydroizolační chemické látky pro zdivo, jiné než barvy, chemické látky pro hydroizolaci cementu s výjimkou barev, konzervační přípravky pro dlaždice, s výjimkou barev a olejů, průmyslové chemické látky, přípravky na konzervaci betonu, s výjimkou barev a olejů, přípravky na konzervaci cementu s výjimkou barev a olejů, přípravky na konzervaci cihlového zdiva, s výjimkou barev a olejů, přípravky na konzervaci zdiva, s výjimkou barev a olejů; (2) karbonyl pro konzervaci dřeva, konzervační přípravky pro dřevo, kreozot na konzervaci dřeva, ochranné přípravky pro kovy, oleje na konzervování dřeva; (6) kovové konstrukční materiály, kovové kostry budov pro stavebnictví, kovové lišty pro stavebnictví, kovové obkladačky pro stavebnictví, kovové obklady pro stavebnictví, kovové obklady stěn pro stavebnictví, kovové odtokové trubky, kovové opláštění pro stavebnictví, kovové oplechování pro stavebnictví, kovové podpěry, kovové sloupy pro stavebnictví, kovové spojky pro potrubí, kovové stavební konstrukce, kovové stavební materiály, kovové stavební materiály se zvukově izolačními vlastnostmi, kovové stavební panely, kovové trubky, kovové tyče na tvrdé pájení a svaření, kovové vodovodní potrubí; (19) asfalt, beton, betonové stavební prvky, cement, cihly, dřevěná prkna pro stavebnictví, konstrukce pro stavebnictví, ne kovové, konstrukční materiály, ne kovové, latě, ne kovové, malta pro stavebnictví, nosníky, ne kovové, obkladačky pro stavebnictví, ne kovové, obklady stěn pro stavebnictví, ne kovové, obložení pro stavebnictví, opláštění pro stavebnictví, ne kovové, opracované stavební dřevo, pilře, ne kovové, sádra [stavební materiál], sloupy pro stavebnictví, ne kovové, stavby, ne kovové, stavební dřevo, stavební materiály, ne kovové, stavební panely, ne kovové, struska [stavební materiál], střešní krytiny, ne kovové, vodovodní potrubí, ne kovové, vyztužovací materiály pro stavebnictví, ne kovové; (35) administrativní služby, marketing, obchodní informace (poskytování), obchodní zprostředkovatelské služby, oceňování podniků, pořádání veletrhů, pořádání výstav pro obchodní či reklamní účely, poskytování informací o obchodních kontaktech, pronájem reklamního materiálu, pronájem reklamních ploch, reklama, řízení obchodních projektů v oblasti stavebních projektů; (36) pronájem nemovitostí, správa nemovitostí, správa bytového domu, zajištění financování stavebních objektů, zprostředkování v oblasti nemovitostí; (37) hydroizolace [stavebnictví], instalace technických sítí na staveništích, poskytování stavebních informací, pronájem jeřábů [stavební zařízení], pronájem stavebních strojů a zařízení, stavba montovaných domů, stavební dozor, stavební poradenství, stavění obchodních stánků a obchodů, výstavba, výstavba a opravy skladů; (39) automobilová doprava, doprava, nakládka a vykládka, pronájem skladovacích nádob, pronájem skladů, pronájem traktorů, pronájem vozidel, přeprava, skladování, vykládka nákladu, zprostředkování dopravy, zprostředkování přepravy; (40) recyklace odpadu, spalování odpadu, svařování, třídění odpadů a recyklovatelného materiálu, úprava a zpracování kovů, zpracování dřeva, zpracování odpadu [transformace]; (41) pořádání a moderování zábavních akcí, pořádání a vedení konferencí, pořádání a vedení kongresů, pořádání a vedení seminářů, pořádání výstav ke kulturním nebo vzdělávacím účelům; (42) projektování ve výstavbě, provádění studií technických projektů, průmyslový design, výzkum v oboru výstavby budov.

Třídy výrobků a služeb:

1, 2, 6, 19, 35, 36, 37, 39, 40, 41, 42

(540) **Čech & syn Stavební společnost, a.s.**

(592) Slovní

(111) **403564**

(220) 14.02.2024

(320) 14.02.2024

(442) 24.04.2024

(151) 31.07.2024

(730) **C&S DEVELOPIA s.r.o.**, Vinohradská 2828/151, Praha 3, Žižkov, 13000, CZ

(740) KOPECKÝ & Partners, advokátní kancelář, s.r.o., JUDr. Adam Kopecký LL.M., advokát, Zborovská 1023/21, Praha 5, Smíchov, 15000

(210) O-591400

(591) Barevná

(511) (1) cement [metalurgie], hydroizolační chemické látky pro zdivo, jiné než barvy, chemické látky pro hydroizolaci cementu s výjimkou barev, konzervační přípravky pro dlaždice, s výjimkou barev a olejů, průmyslové chemické látky, přípravky na konzervaci betonu, s výjimkou barev a olejů, přípravky na konzervaci cementu s výjimkou barev a olejů, přípravky na konzervaci cihlového zdiva, s výjimkou barev a olejů, přípravky na konzervaci zdiva, s výjimkou barev a olejů; (2) karbonyl pro konzervaci dřeva, konzervační přípravky pro dřevo, kreozot na konzervaci dřeva,

ochranné přípravky pro kovy, oleje na konzervování dřeva; (6) kovové konstrukční materiály, kovové kostry budov pro stavebnictví, kovové lišty pro stavebnictví, kovové obkladačky pro stavebnictví, kovové obklady pro stavebnictví, kovové obklady stěn pro stavebnictví, kovové odtokové trubky, kovové opláštění pro stavebnictví, kovové oplechování pro stavebnictví, kovové podpěry, kovové sloupy pro stavebnictví, kovové spojky pro potrubí, kovové stavební konstrukce, kovové stavební materiály, kovové stavební materiály se zvukově izolačními vlastnostmi, kovové stavební panely, kovové trubky, kovové tyče na tvrdé pájení a svaření, obklady stěn pro stavebnictví, ne kovové, obložení pro stavebnictví, opláštění pro stavebnictví, ne kovové, opracované stavební dřevo, pilře, ne kovové, sádra [stavební materiál], sloupy pro stavebnictví, ne kovové, stavby, ne kovové, stavební dřevo, stavební materiály, ne kovové, stavební panely, ne kovové, struska [stavební materiál], střešní krytiny, ne kovové, vodovodní potrubí, ne kovové, vyztužovací materiály pro stavebnictví, ne kovové; (35) administrativní služby, marketing, obchodní informace (poskytování), obchodní zprostředkovatelské služby, oceňování podniků, pořádání veletrhů, pořádání výstav pro obchodní či reklamní účely, poskytování informací o obchodních kontaktech, pronájem reklamního materiálu, pronájem reklamních ploch, reklama, řízení obchodních projektů v oblasti stavebních projektů; (36) pronájem nemovitostí, správa nemovitostí, správa bytového domu, zajištění financování stavebních objektů, zprostředkování v oblasti nemovitostí; (37) hydroizolace [stavebnictví], instalace technických sítí na staveništích, poskytování stavebních informací, pronájem jeřábů [stavební zařízení], pronájem stavebních strojů a zařízení, stavba montovaných domů, stavební dozor, stavební poradenství, stavění obchodních stánků a obchodů, výstavba, výstavba a opravy skladů; (39) automobilová doprava, doprava, nakládka a vykládka, pronájem skladovacích nádob, pronájem skladů, pronájem traktorů, pronájem vozidel, přeprava, skladování, vykládka nákladu, zprostředkování dopravy, zprostředkování přepravy; (40) recyklace odpadu, spalování odpadu, svařování, třídění odpadů a recyklovatelného materiálu, úprava a zpracování kovů, zpracování dřeva, zpracování odpadu [transformace]; (41) pořádání a moderování zábavních akcí, pořádání a vedení konferencí, pořádání a vedení kongresů, pořádání a vedení seminářů, pořádání výstav ke kulturním nebo vzdělávacím účelům; (42) projektování ve výstavbě, provádění studií technických projektů, průmyslový design, výzkum v oboru výstavby budov.

Třídy výrobků a služeb:

1, 2, 6, 19, 35, 36, 37, 39, 40, 41, 42

(540)



C&S DEVELOPIA

TVOŘÍME SVĚT KOLEM NÁS

(593) Obrazová

(111) **403565**

(220) 14.02.2024

(320) 14.02.2024

(442) 24.04.2024

(151) 31.07.2024

(730) **C&S MONOLITIA s.r.o.**, Vinohradská 2828/151, Praha 3, Žižkov, 13000, CZ

(740) KOPECKÝ & Partners, advokátní kancelář, s.r.o., JUDr. Adam Kopecký LL.M., advokát, Zborovská 1023/21, Praha 5, Smíchov, 15000

(210) O-591401

(511) (1) cement [metalurgie], hydroizolační chemické látky pro zdivo, jiné než barvy, chemické látky pro hydroizolaci cementu s výjimkou barev, konzervační přípravky pro dlaždice, s výjimkou barev a olejů, průmyslové chemické látky, přípravky na konzervaci betonu, s výjimkou barev a olejů, přípravky na konzervaci cementu s výjimkou barev a olejů, přípravky na konzervaci cihlového zdiva, s výjimkou barev a olejů, přípravky na konzervaci zdiva, s výjimkou barev a olejů; (2) karbonyl pro konzervaci

dřevo, konzervační přípravky pro dřevo, kreozot na konzervaci dřeva, ochranné přípravky pro kovy, oleje na konzervování dřeva; (6) kovové konstrukční materiály, kovové kostry budov pro stavebnictví, kovové lišty pro stavebnictví, kovové obkladačky pro stavebnictví, kovové obklady pro stavebnictví, kovové obklady stěn pro stavebnictví, kovové odtokové trubky, kovové opláštění pro stavebnictví, kovové oplechování pro stavebnictví, kovové podpěry, kovové sloupy pro stavebnictví, kovové spojky pro potrubí, kovové stavební konstrukce, kovové stavební materiály, kovové stavební materiály se zvukově izolačními vlastnostmi, kovové stavební panely, kovové trubky, kovové tyče na tvrdé pájení a sváření, kovové vodovodní potrubí; (19) asfalt, beton, betonové stavební prvky, cement, cihly, dřevěná prkna pro stavebnictví, konstrukce pro stavebnictví, ne kovové, konstrukční materiály, ne kovové, latě, ne kovové, malta pro stavebnictví, nosníky, ne kovové, obkladačky pro stavebnictví, ne kovové, obklady stěn pro stavebnictví, ne kovové, obložení pro stavebnictví, opláštění pro stavebnictví, ne kovové, opracované stavební dřevo, pilíře, ne kovové, sádra [stavební materiál], sloupy pro stavebnictví, ne kovové, stavby, ne kovové, stavební dřevo, stavební materiály, ne kovové, stavební panely, ne kovové, struska [stavební materiál], sřešní krytiny, ne kovové, vodovodní potrubí, ne kovové, vyztužovací materiály pro stavebnictví, ne kovové; (35) administrativní služby, marketing, obchodní informace (poskytování), obchodní zprostředkovatelské služby, oceňování podniků, pořádání veletrhů, pořádání výstav pro obchodní či reklamní účely, poskytování informací o obchodních kontaktech, pronájem reklamního materiálu, pronájem reklamních ploch, reklama, řízení obchodních projektů v oblasti stavebních projektů; (36) pronájem nemovitostí, správa nemovitostí, správa bytového domu, zajištění financování stavebních objektů, zprostředkování v oblasti nemovitostí; (37) hydroizolace [stavebnictví], instalace technických sítí na staveništích, poskytování stavebních informací, pronájem jeřábů [stavební zařízení], pronájem stavebních strojů a zařízení, stavba montovaných domů, stavební dozor, stavební poradenství, stavění obchodních stánků a obchodů, výstavba, výstavba a opravy skladů; (39) automobilová doprava, doprava, nakládka a vykládka, pronájem skladovacích nádob, pronájem skladů, pronájem traktorů, pronájem vozidel, přeprava, skladování, vykládka nákladu, zprostředkování dopravy, zprostředkování přepravy; (40) recyklace odpadu, spalování odpadu, svařování, třídění odpadů a recyklovatelného materiálu, úprava a zpracování kovů, zpracování dřeva, zpracování odpadu [transformace]; (41) pořádání a moderování zábavních akcí, pořádání a vedení konferencí, pořádání a vedení kongresů, pořádání a vedení seminářů, pořádání výstav ke kulturním nebo vzdělávacím účelům; (42) projektování ve výstavbě, provádění studií technických projektů, průmyslový design, výzkum v oboru výstavby budov.

Třídy výrobků a služeb:

1, 2, 6, 19, 35, 36, 37, 39, 40, 41, 42

(540) **C&S MONOLITIA s.r.o.**

(592) Slovní

(111) **403566**

(220) 15.02.2024

(320) 15.02.2024

(442) 24.04.2024

(151) 31.07.2024

(730) **Návrátová Eva Mgr.**, Strmá 1539/1a, Ludgeřovice, 74714, CZ

(210) O-591404

(511) (3) kosmetické přípravky, esenciální oleje, aromatické masážní oleje, krémy a obličejové emulze, parfumerie, a to vůně a parfém, vonné oleje a směsi, mýdla, líčidla, deodoranty, pleťová kosmetika, pleťové krémy, přípravky pro holení, vlasová kosmetika, šampóny a kondicionéry, ústní kosmetika, zubní pasty, ústní vody ne pro lékařské účely, čistící prostředky, prací prostředky, bělicí prostředky pro kosmetické účely a domácnost, odmašťovací prostředky, jiné než pro použití ve výrobních procesech, lešticí prostředky, vzorky kosmetických výrobků; (35) maloobchodní, velkoobchodní a elektronický prodej kosmetických výrobků, esenciálních olejů, potravin, potravinových doplňků, nápojů, léčiv, čistících a pracích prostředků, reklamní činnosti, marketingové činnosti, obchodní průzkumy, předvádění výrobků, automatizované i ruční zpracování dat, správa obchodních dat, obchodní poradenství, obchodní administrativy, pořádání reklamních a prodejních akcí, distribuce reklamních materiálů a vzorků výrobků, poskytování obchodních a prodejních informací v rámci prodeje výrobků; (40) zpracování přírodních produktů pro výrobu kosmetických, aromaterapeutických výrobků, zakázková výroba esenciálních olejů pro aromaterapeutické účely, zpracování potravin, tisk, potisk výrobků a jejich obalů, zpracování papíru, dřeva, plastu, skla a kovu, poskytování informací

a konzultací týkající se uvedených služeb zahrnutých v této třídě, služby recyklace jedlých a rostlinných olejů; (41) poskytování vzdělávání, obchodní vzdělávání, budování týmů (vzdělávání), poradenství v oblasti vzdělání, vzdělávací kurzy, koučink [školení], kurzy osobního rozvoje, vydavatelské služby, elektronické publikování, zábavní služby, kulturní aktivity, sportovní aktivity, produkce audiovizuálních prezentací, pořádání představení, vzdělávací služby v oblasti řízení obchodní franšizy; (44) kosmetické služby, péče o tělo, masážní a rehabilitační služby, salóny krásy, kadeřnické a holičské služby, zkrášlovací služby, služby vizážistů a stylistů, zdravotní péče, léčitelské služby, naturopatické služby, lázeňské služby, služby redukce váhy, zemědělské, zahradnické a lesnické služby, pěstování rostlin a plodin, chov zvířat, poskytování informací a konzultace v oblasti kosmetiky, masáže, péče o tělo, krásy, zdraví, lázeňství.

Třídy výrobků a služeb:

3, 35, 40, 41, 44

(540)

Holistifikace

(592) Slovní

(111) **403567**

(220) 15.02.2024

(320) 15.02.2024

(442) 24.04.2024

(151) 31.07.2024

(730) **Grid Design, s.r.o.**, Vyskočilova 1461/2a, Praha 4, Michle, 14000, CZ

(740) **Mgr. Iveta Zetochová**, advokátka, Váňova 3180, Kladno, 27201

(210) O-591409

(511) (37) výstavba přenosového vedení, instalace přenosových vedení, montážní služby týkající se přenosových vedení v rámci této třídy, čištění přenosového vedení, stavebnictví a demolice staveb, instalace elektrického vedení, demontáž elektrického vedení, opravy vedení elektrického proudu, renovace, opravy a údržba elektrického vedení, opravy elektrického vybavení a elektrotechnických zařízení, konzultace týkající se stavebnictví a stavitelství; (42) geodetické a průzkumné služby, projektování staveb, odborné konzultace vztahující se k technologiím, inženýrské služby v oblasti energetických technologií, navrhování a vývoj rozvodných energetických sítí, poradenské služby vztahující se k energetické účinnosti, příprava projektových posudků, technické navrhování, technické inženýrství, vědecké a technologické služby, technické služby související s projekcí v oblasti energetiky a přenosové soustavy, projektování energetických systémů; (45) právní konzultace v oblasti energetického práva, právní konzultace ohledně projekční činnosti v oblasti energetiky a přenosové soustavy.

Třídy výrobků a služeb:

37, 42, 45

(540)

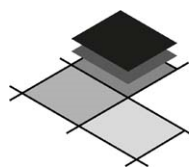

Grid Design

(593) Obrazová

(111) **403568**

(220) 15.02.2024

(320) 15.02.2024

(442) 24.04.2024

(151) 31.07.2024

(730) **Sommelierka s.r.o.**, Mikulovská 151, Valtice, 69142, CZ

(740) **Halaxová & Halaxová TETRAPAT**, Mgr. Eva Halaxová, Jinonická 804/80, Praha 5, Košíře, 15800

(210) O-591411

(511) (43) služby zajišťující dočasné ubytování, provoz hotelu a penzionu; (44) péče o hygienu a krásu osob, lázeňské služby v oblasti sauny, masáže.

Třídy výrobků a služeb:

43, 44

(540)

SOMMELIERKA

(592) Slovní

- (111) **403569**
(220) 15.02.2024
(320) 15.02.2024
(442) 24.04.2024
(151) 31.07.2024
(730) **UNIREVIZE s.r.o.**, Budějovická 647, Ledenice, 37311, CZ
(210) O-591412
(591) Barevná
(511) (9) obsah s možností stažení a nahraný obsah; (35) reklamní, marketingové a propagační služby, obchodní zprostředkovatelské služby a zprostředkování obchodních služeb v oblasti revizí, kontrol a školení, obchodní zprostředkování navazujících služeb pro zákazníky - odstraňování závad, periodické revize, kontroly a školení, pomoc v obchodní a podnikatelské činnosti, management a administrativní služby; (38) telekomunikační služby, počítačová komunikace a přístup k internetu; (42) služby v oblasti informačních technologií.

Třídy výrobků a služeb:
9, 35, 38, 42

(540)



(593) Obrazová

- (111) **403570**
(220) 15.02.2024
(320) 15.02.2024
(442) 24.04.2024
(151) 31.07.2024
(730) **UNIREVIZE s.r.o.**, Budějovická 647, Ledenice, 37311, CZ
(210) O-591415
(591) Barevná
(511) (9) obsah s možností stažení a nahraný obsah; (35) reklamní, marketingové a propagační služby, obchodní informace pro spotřebitele, uložení dokumentů a hlídání jejich platnosti, služba notifikace zákazníkovi, pomoc v obchodní a podnikatelské činnosti, management a administrativní služby; (38) počítačová komunikace a přístup k internetu; (42) služby v oblasti informačních technologií.

Třídy výrobků a služeb:
9, 35, 38, 42

(540)



(593) Obrazová

- (111) **403571**
(220) 15.02.2024
(320) 15.02.2024
(442) 24.04.2024
(151) 31.07.2024
(730) **Jihočeský kraj**, U Zimního stadionu 1952/2, České Budějovice, České Budějovice 7, 37001, CZ
(210) O-591418
(591) Barevná
(511) (9) přístroje a nástroje vědecké, výzkumné, navigační, geodetické, fotografické, kinematografické, audiovizuální, optické, přístroje a nástroje pro vážení, měření, signalizaci, detekci, testování, inspekci, záchranu a výuku, zařízení a přístroje pro vedení, přepínání, přeměnu, akumulaci, regulaci nebo řízení distribuce nebo použití elektrického proudu, zařízení a nástroje pro záznam, přenos, reprodukci nebo zpracování zvuku, obrazu nebo dat, média se záznamem a stahovatelná média, počítačový software, prázdná digitální nebo analogová záznamová a úložná média, mechanismy

pro zařízení uváděná do chodu vhozením mincí, registrační pokladny, výpočetní zařízení, počítače a periferní zařízení počítačů, obleky na potápění, potápěčské masky, špunty do uší na potápění, skřípce na nos pro potápěče a plavce, potápěčské rukavice, dýchací přístroje pro plavání pod vodou, hasicí přístroje; (16) papír a lepenka, tiskárenské výrobky, potřeby pro vazbu knih, fotografie, papírnické zboží a kancelářské potřeby s výjimkou nábytku, lepidla pro kancelářské potřeby nebo pro domácnost, potřeby pro rýsování a kreslení a potřeby pro umělce, malířské z štetce, instruktážní a výukové materiály, plastové archy, fólie a sáčky pro balení a obaly, tiskařské typy, štočky; (35) reklama, propagace, řízení, organizace a administrativa obchodní činnosti, kancelářské práce; (41) vzdělávání, školení, zábava, sportovní a kulturní činnosti.

Třídy výrobků a služeb:
9, 16, 35, 41

(540)



(593) Obrazová

- (111) **403572**
(220) 16.02.2024
(320) 16.02.2024
(442) 24.04.2024
(151) 31.07.2024
(730) **Štěrbová Martina**, č. p. 66, Hlinná, 41201, CZ
(740) Mgr. Petr Bílý LL.M., advokát, Otýlie Beníškové 1664/14, Plzeň, Severní Předměstí, 30100
(210) O-591455
(511) (3) kosmetické přípravky s obsahem medu, propolisu a mateří kasičky, krémy a pomády, pleťové masky; (4) včelí vosk, včelí vosk na výrobu kosmetiky, včelí vosk na výrobu svíček, včelí vosk pro další zpracování, voskové svíčky na svícení, včelí vosk na výrobu mastí; (30) med, medy ochucené a obohacené, propolis a mateří kašička pro potravinářské účely, medové náhražky, sladkosti (neléčivé) na bázi medu, bonbóny (neléčivé) s medem, pastilky z bylinkového medu (cukrovinky), cereální přípravky obalené v cukru a medu, sladké pomazánky (med), snídaně cereálie obsahující med; (32) nealkoholické medové nápoje, mošty, nealkoholický cidre; (33) alkoholické nápoje s obsahem medu, medovina, mošty jablečné kvašené, mošt alkoholizovaný (cidre); (35) maloobchodní a/nebo velkoobchodní prodej včelařských výrobků, zejména výše uvedených výrobků ve třídách 3, 4, 30, 32 a 33, marketingová činnost v oblasti včelařských výrobků, zejména výrobků výše uvedených ve třídách 3, 4, 30, 32 a 33, zprostředkování obchodu s včelařskými výrobky, zejména s výše uvedenými výrobky ve třídách 3, 4, 30, 32 a 33, služby obchodního zprostředkování s včelařskými výrobky, zejména s výše uvedenými výrobky ve třídách 3, 4, 30, 32 a 33, propagační marketing, internetový marketing, reklama, rozšiřování reklamních marketingových a propagačních materiálů, propagace, propagace a styk s veřejností; (41) produkční a agenturní činnost v oblasti kultury, výchovná a zábavní činnost.
Třídy výrobků a služeb:
3, 4, 30, 32, 33, 35, 41

(540)



(593) Obrazová

(111) **403573**

(220) 18.02.2024

(320) 18.02.2024

(442) 24.04.2024

(151) 31.07.2024

(730) **TRIGONASTER s.r.o.**, Roháčova 145/14, Praha 3, Žižkov, 13000, CZ

(210) O-591457

(591) Barevná

(511) (35) vedení účetnictví a poradenské služby v oblasti daní, účetnictví, podnikové ekonomiky a managementu, plány obchodních transakcí, obchodní plánování, kontrola obchodních záležitostí, tvorba obchodní a informační strategie; (36) poradenské služby v oblasti financí; (42) tvorba daňových, účetních a evidenčních aplikací, informačních a znalostních systémů v oblasti podnikové ekonomiky, návrh a vývoj výukových aplikací, návrh a vývoj bezpečnostních programů, poradenství v oblasti bezpečnostního softwaru, poradenství v oblasti bezpečnosti informačních systémů; (45) analýza a hodnocení bezpečnosti a bezpečnostních rizik, poradenství v oblasti osobní bezpečnosti a ochrany měkkých cílů, informační služby vztahující se k bezpečnosti.

Třídy výrobků a služeb:

35, 36, 42, 45

(540)



(593) Obrazová

(111) **403574**

(220) 19.02.2024

(320) 19.02.2024

(442) 24.04.2024

(151) 31.07.2024

(730) **Havlík Daniel**, Horská 5008/58, Jablonec nad Nisou, 46601, CZ

(740) **RETROPATENT s.r.o.**, Dobiášova 1246/29, Liberec, Liberec VI-Rochlice, 46006

(210) O-591474

(511) (24) metrový textil, ložní prádlo všeho druhu z různých textilních materiálů, textilní příkrývky a pokrývky, textilie na nábytek - přehozy, potahy apod., textilie do koupelny - osušky, ručníky, žínky apod., textilie stolní - ubrusy, dečky apod., textilie do kuchyně - utěrky apod., textilie do domácnosti - záclony, závěsy apod., textilní podšívky, vše v rámci této třídy; (25) oděvy, obuv včetně sportovní obuvi a oděvů, kloboučnické zboží, oděvy hotové (konfekce), dámské, dětské, pánské, oděvy spodní, svrchní, sportovní, oblečení pro sport, uniformy všeho druhu, textilní doplňky všeho druhu v rámci této třídy, pokrývky hlavy, rukavice, pláštěnky, protiskluzné pomůcky pro obuv; (35) velkoobchodní a maloobchodní prodej oděvů, obuvi, oblečení pro sport, textilních doplňků všeho druhu, maloobchodní služby vztahující se k oděvům a obuvi všeho druhu, služby v oblasti obchodní správy vztahující se k internetovému prodeji, maloobchodní služby týkající se oděvů a obuvi poskytované prostřednictvím celosvětových počítačových

sítí, obchodní informační služby poskytované prostřednictvím globální počítačové sítě nebo Internetu, reklamní služby k propagaci elektronického obchodu, služby obchodních výstav a veletrhů, organizování komerčních nebo propagačních veletrhů a výstav, obchodní nebo podnikatelské informace.

Třídy výrobků a služeb:

24, 25, 35

(540)



(593) Obrazová

(111) **403575**

(220) 19.02.2024

(320) 19.02.2024

(442) 24.04.2024

(151) 31.07.2024

(730) **Právovárečné měšťanstvo v Plzni**, Vlastina 602/23, Plzeň, Severní Předměstí, 32300, CZ

(740) **PROPATENT**, JUDr. Matěj Sedláček, Pod Pekařkou 107/1, Praha 4, Podolí, 14700

(210) O-591476

(511) (16) výrobky z papíru, a to ubrusy, plakáty, letáky, tiskoviny, fotografie, igelitové tašky a obaly v rámci této třídy; (21) sklo s výjimkou stavebního, porcelán, keramika, majolika, náčiní a nádoby pro domácnost nikoliv z drahých kovů, papírové kelímky, papírové tácky v rámci této třídy; (35) reklamní a propagační činnost.

Třídy výrobků a služeb:

16, 21, 35

(540)

**PLZEŇSKÉ MĚŠŤANSKÉ
BÜRGERLICHES PILSNER**

(592) Slovní

(111) **403576**

(220) 22.02.2024

(320) 22.02.2024

(442) 24.04.2024

(151) 31.07.2024

(730) **Firman s.r.o.**, Na Zámecké 1518/9, Praha 4, Nusle, 14000, CZ

(740) **Bc. Ondřej Ekrt LL.M.**, patentový zástupce, Jiráskova 434, Lenešice, 43923

(210) O-591614

(591) Barevná

(511) (9) obsah médií, obsah s možností stažení a nahraný obsah, audio a video záznamy, videonahrávky ke stažení, videocasty, podcasty, multimediální záznamy, digitální záznamy, nahraná videa, stahovatelné nebo nahrané záznamy, média s možností stažení, nosiče dat, magnetické nosiče dat, záznamové disky, optická záznamová média, CD-ROMy, DVD, dlouhohrající desky (LP), disky s nahraným zvukovým záznamem, digitální audiodisky, digitální nahrávací média, videonahrávky ke stažení s hudbou, plakáty ke stažení, digitální videa, hudba, fotografie a knihy ke stažení, filmy ke stažení, video filmy, nahrané digitální audiopásky, digitální

soubory ke stažení ověřené pomocí nezaměnitelných tokenů (NFT), digitální video servery, stahovatelné publikace; (16) tiskárenské výrobky, papírnické zboží a vzdělávací potřeby, knihy, samolepky, plakáty, letáky, tištěné reklamy, tištěné programy, papírové vlajky, poutače a reklamní tabule z papíru nebo lepenky, samolepky, nálepky, papírové a kartonové tácky pod pivní sklenice, psací potřeby, vstupenky, kalendáře, diáře, fotografie, grafické kresby, tisky, reprodukce a umělecké publikace, ozdobné a umělecké prostředky a materiály; (21) nádobí, šálky, hrnky, kuchyňské náčiní a nádoby, domácí nebo kuchyňské potřeby; (25) obuv, oděvy, pokrývky hlavy, části oděvů, obuvi a pokrývek hlavy, opasky, šátky, šály; (40) knihtisk, vazba knih, výroba obálek knih, vazby publikací, knihařství, tiskárenské služby, vyvolávání a zpracování fotografií a kinematografických filmů; (41) služby vydavatelství a nakladatelství, publikování a vydávání knih, časopisů, recenzí a periodických tiskovin, zveřejňování, psaní blogů, psaní a publikování textů, s výjimkou reklamních textů, online publikování a vydávání elektronických knih a periodik, tvorba (psaní) podcastů a videocastů, služby v oblasti vzdělávání, zábavy a sportu, školící služby, digitální video, audio a multimediální vydavatelské služby, videoprodukce, audioprodukce, poskytování online zábavy, tvorba a poskytování online audio a video obsahu, zvuková, obrazová a multimediální produkce a fotografie, kulturní služby.

Třídy výrobků a služeb:
9, 16, 21, 25, 40, 41

(540)



(593) Obrazová

(111) **403577**

(220) 23.02.2024

(320) 23.02.2024

(442) 24.04.2024

(151) 31.07.2024

(730) **Chládek & Tintěra, a.s.**, Nerudova 1022/16, Litoměřice, Předměstí, 41201, CZ

(740) Halaxová & Halaxová TETRAPAT, Mgr. Eva Halaxová, Jinonická 804/80, Praha 5, Košíře, 15800

(210) O-591630

(511) (37) demolicí stavebních objektů, dozor nad stavbami, stavební úpravy cest a komunikací, pronájem stavebních strojů a zařízení, výstavba, údržba a rekonstrukce hrází, silnic, vozovek, cest, komunikací a jiných směrových staveb, mostů a inženýrských sítí, poskytování stavebních informací, stavební poradenství; (40) likvidace, recyklace a regenerace odpadních materiálů; (42) inženýrské práce ve stavebnictví a inženýrské expertízy, projektová činnost, projektová studie.

Třídy výrobků a služeb:
37, 40, 42

(540)



(593) Obrazová

(111) **403578**

(220) 26.02.2024

(320) 26.02.2024

(442) 24.04.2024

(151) 31.07.2024

(730) **Donée Filip**, Za kostelem 1421/2, Brno, Slatina, 62700, CZ

(210) O-591671

(591) Barevná

(511) (5) potravní doplňky a dietetické přípravky; (25) oděvy, pokrývky hlavy; (30) káva, čaj, kakao a jejich náhražky; (32) nealkoholické nápoje.

Třídy výrobků a služeb:

5, 25, 30, 32

(540)



(593) Obrazová

(111) **403579**

(220) 27.02.2024

(320) 27.02.2024

(442) 24.04.2024

(151) 31.07.2024

(730) **EKOLAMP s.r.o.**, náměstí I. P. Pavlova 1789/5, Praha 2, Nové Město, 12000, CZ

(740) Ing. Marie Smrčková, patentový zástupce, Velflíkova 1431/10, Praha 6, Dejvice, 16000

(210) O-591677

(591) Barevná

(511) (6) kovové přepravní kontejnery, kovové nádrže (kontejnery), kovové nádoby na skladování a přepravu zboží, kovové recyklační nádoby, kovové

sudy, kovové skladovací sudy, kovové koše, plechové nádoby, kovové informační štítky; (11) osvětlovací a světelná technika a zařízení, svítlny, světelné zdroje, elektrická svítidla, halogenová svítidla, elektrické světelné zdroje (žárovky, zářivky), elektrické osvětlení, elektrické žárovky, halogenové žárovky, LED žárovky, reflektorové žárovky, chytré žárovky; (35) marketing, propagace, reklama, výrobový marketing, aktualizace a rozšiřování propagačních, reklamních, informačních a inzertních materiálů, marketingové studie a průzkumy v oblasti s nakládání s odpady, obchodní služby v oblasti s nakládání s elektroodpady z osvětlovací a světelné techniky, spadající do této třídy, obchodní administrativa, obchodní konzultační a poradenské služby, kancelářské práce, činnost podnikatelských, organizačních a ekonomických poradců v oblasti nakládání s odpady, poskytování organizační pomoci při řízení obchodní činnosti, odborné obchodní poradenství a zprostředkování odbytu upraveného elektroodpadu, systemizace informací do databáze, zprostředkování pronájmu reklamních, informačních a inzertních ploch, analytické služby pro podniky, automatické zpracování dat, náklady a ceny (analýzy); (36) činnost finančních poradců v oblasti nakládání s odpady; (39) doprava, odvoz, příjem a výdej nákladu, spediční služby, balení, skladování a pronájem skladů včetně, zprostředkování těchto služeb, pronájem a zprostředkování skladů, pronájem kontejnerů a kontejnerových přepravníků, odpadních nádob, obalů a vozidel, to vše v souvislosti s elektrošrotem z osvětlovací a světelné techniky, skladovací a dopravní služby v této oblasti spadající do této třídy, provoz skladů, pronájem skladovacích prostor, sběrný dvůr (odvoz a přeprava), sběr odpadních kontejnerů a sběr recyklovatelných výrobků (doprava), sběr zboží k recyklaci (přeprava), poradenské služby vztahující se ke skladování elektrošrotu z osvětlovací a světelné techniky; (40) recyklace, likvidace a zpracování odpadů, chemická recyklace a zpracování odpadních produktů, dekontaminace nebezpečných látek, zpracování nebezpečných odpadů a nebezpečných výrobků, třídění odpadu a recyklovaných materiálů, zpětné získávání materiálů z odpadů, nakládání s odpady, jako jsou demontáže a likvidace zařízení a celků v oblasti osvětlovací techniky, svítidel a světelných zdrojů, pro odstranění elektroodpadu z nich, případně při jejich odstranění při skončení životnosti v soukromém a podnikovém sektoru, u výrobců, distributorů, dovozců a posledního prodejce, oddělené shromažďování, oddělený sběr, oddělený zpětný odběr a oddělený výkup elektroodpadů, provozování privátní, veřejné, komunální, maloobchodní a velkoobchodní sítě sběrných míst pro elektroodpad z osvětlovacích zařízení, úprava, zneškodňování, zpracování, recyklace, regenerace a likvidace elektrošrotu, výkup a odbyt upraveného elektrošrotu, služby v oblasti odpadového hospodářství a v oblasti nakládání s odpady, poradenská a zprostředkovatelská činnost při nakládání s odpady, zejména elektroodpady ze světelné techniky, při shromažďování, sběru, výkupu, odbytu, třídění, čištění, úpravách, zpracování, recyklaci, regeneraci a likvidace elektrošrotu a služby v oblasti s nakládání s odpady spadající do této třídy, pronájem strojů pro úpravu, recyklaci a zpracování elektrošrotu; (41) instruktážní služby, vzdělávání, organizování školení, seminářů, kurzů, konferencí, kongresů, v oblasti nakládání s odpady, zejména elektroodpady ze světelné a osvětlovací techniky, písemné školící kurzy, osvědčení odborné způsobilosti, akreditace (certifikace) dosaženého vzdělání, poradenské služby v oblasti školení a vzdělávání v oblasti nakládání s odpady, školení zaměstnanců, vydavatelská a nakladatelská činnost, on-line publikování, šíření vzdělávacích materiálů; (42) vědecké a technologické služby a s nimi spojený výzkum a návrhy, průmyslové analýzy, konzultační služby v oblasti životního prostředí, poradenské služby týkající se ochrany a znečištění životního prostředí, poradenské služby vztahující se k bezpečnosti životního prostředí, poradenství v oblasti životního prostředí, poradenství v oblasti životního prostředí při nakládání s elektrošrotem, zprostředkování inženýrských prací, expertiz a technických projektů v této oblasti, tvorba a správa webových stránek, návrh, vývoj, implementace, aktualizace a integrace počítačového hardwaru a softwaru v oblasti odpadového hospodářství, vypracování posudků a dobrozdání v oblasti s hospodaření s odpady, zprostředkování a poradenství při používání a kategorizace elektrošrotu, odběrů kontrolních vzorků, analytických rozborů, testování toxicity odpadů, vypracování posudků a dobrozdání v oblasti s hospodaření s odpady, odpadů, laboratorní analýzy, navrhování a vývoj testovacích a analytických metod, monitorování životního prostředí v místě ukládání a zpracování odpadů, konzultace v oblasti návrhu nových výrobků, navrhování přepravních kontejnerů pro přepravu odpadů, navrhování zařízení pro přepravu, třídění a zpracování odpadů.

Třídy výrobků a služeb:

6, 11, 35, 36, 39, 40, 41, 42

(540)

ekolamp

(593) Obrazová

(111) 403580

(220) 27.02.2024

(320) 27.02.2024

(442) 24.04.2024

(151) 31.07.2024

(730) Lakmilk s.r.o., Březecká 795/12, Praha 9, Horní Počernice, 19300, CZ

(740) Havlík Švorčík a partneři, advokátní a patentová kancelář, JUDr. Otakar Švorčík, Hálkova 1406/2, Praha 2, Nové Město, 12000

(210) O-591680

(591) Barevná

(511) (29) maso, ryby, drůbež a zvěřina, masové výtažky, konzervované, mražené, sušené a vařené ovoce a zelenina, želé, džemy, kompoty, vejce, mléko, sýry, maslo, jogurty a jiné mléčné výrobky, potravinářské oleje a tuky; (30) káva, čaj, kakao a jejich náhražky, rýže, těstoviny a nudle, tapioka a ságo, mouka a přípravky vyrobené z obilnin, chléb, pečivo a cukrovinky, čokoláda, zmrzlina, sorbety a jiné produkty určené ke konzumaci v mraženém stavu, cukr, med, melasa, droždí, kypící prášek do pečiva, sůl, koření přísady, koření, konzervované bylinky, ocet, omáčky a jiná ochucovadla, led (zmražená voda); (31) surové a nezpracované zemědělské, akvakuurní, zahradnické a lesní produkty, zrna a semena surová nebo nezpracovaná, čerstvé ovoce a zelenina, čerstvé bylinky, živé rostliny a květiny, cibule a hlízy, sazenice a semena pro pěstování rostlin, živá zvířata, krmiva a nápoje pro zvířata, slad; (35) reklama, propagace, řízení, organizace a administrativa obchodní činnosti, kancelářské práce; (39) doprava, balení a skladování zboží, organizování cest.

Třídy výrobků a služeb:

29, 30, 31, 35, 39

(540)

Lakmilk

(593) Obrazová

(111) 403581

(220) 27.02.2024

(320) 27.02.2024

(442) 24.04.2024

(151) 31.07.2024

(730) TOMIL s.r.o., Gen. Svatoně 149, Vysoké Mýto, Litomyšlské Předměstí, 56601, CZ

(740) Rott, Růžička & Guttman s.r.o., Vyskočilova 1566, Praha 4, Michle, 14000

(210) O-591683

(511) (3) mýdla, tekutá mýdla, šampóny, kondicionéry, šampóny tělové, pěny do koupele, pleťová a tělová kosmetika, krémy, přípravky pro bělení, prací prostředky (i tekuté), aviváže, tekuté mycí a čisticí prostředky, zubní pasty, přípravky pro čištění, leštění, odmašťování a broušení, čisticí, lešticí a brousící přípravky pro automobily, autokosmetika, tělová mléka, čisticí mléka, pleťové vody, dětská kosmetika; (5) přípravky pro čištění a osvěžování vzduchu, deodoranty (jiné než pro osobní potřebu), hygienické výrobky pro osobní hygienu zařazené do třídy 5, antibakteriální a dezinfekční přípravky; (16) tiskoviny a výrobky z papíru, a to letáky,

katalogy, kalendáře, fotografie, etikety, tašky papírové, plakáty, kartóny, pohlednice, gratulace, obálky, samolepky, tašky umělohmotné; (35) šíření reklamy počítačovou sítí a Internetem, rádiovými a televizními programy; (38) šíření informací počítačovou sítí a Internetem, rádiovými a televizními programy.

Třídy výrobků a služeb:
3, 5, 16, 35, 38

(540) **AZURIT ORIGINAL BLUE**

(592) Slovní

(111) **403582**

(220) 27.02.2024

(320) 27.02.2024

(442) 24.04.2024

(151) 31.07.2024

(730) **Mudrová Ivana**, č. p. 186, Pila, 36001, CZ

(740) artpatent, advokátní kancelář s.r.o., Dukelských hrdinů 976/12, Praha 7, Holešovice, 17000

(210) O-591684

(591) Barevná

(511) (36) pronájem domů, pronájem nájemních domů; (43) pronájem dočasného ubytování v prázdninových domech a bytech.

Třídy výrobků a služeb:
36, 43

(540)



(593) Obrazová

(111) **403583**

(220) 27.02.2024

(320) 27.02.2024

(442) 24.04.2024

(151) 31.07.2024

(730) **Asociace laboratoří QualityLab z. s.**, Evropská 846/176a, Praha 6, Vokovice, 16000, CZ

(210) O-591685

(591) Barevná

(511) (35) reklama, propagace, řízení, organizace a administrativa obchodní činnosti, kancelářské práce; (42) vědecké a technické služby a související výzkum a projektování, průmyslová analýza, průmyslový výzkum a průmyslový design, služby kontroly kvality a služby ověřování, navrhování a vývoj počítačového hardwaru a softwaru, vědecké laboratorní služby, vědecký výzkum pro lékařské účely.

Třídy výrobků a služeb:
35, 42

(540)



(593) Obrazová

(111) **403584**

(220) 27.02.2024

(320) 27.02.2024

(442) 24.04.2024

(151) 31.07.2024

(730) **ELEKTRODESIGN ventilátory spol. s r.o.**, Boleslavova 53/15, Praha 4, Nusle, 14000, CZ

(740) Ing. Václav Kratochvíl, Husníkova 2086/22, Praha 5, Stodůlky, 15800

(210) O-591690

(511) (9) tepelné regulátory, vlhkoměry, řídicí systémy pro regulaci topení v objektech, vše s výjimkou užití pro vozidla a nástrojů pro vedení, přepínání, přeměnu, akumulaci, regulaci nebo řízení elektrického proudu; (11) rekuperační jednotky, ohřivače vzduchu a vody, větrací jednotky s regenerací tepla, větrací jednotky s rotačním regeneračním výměníkem, centrální rekuperační jednotky s ohřivačem a entalpickým výměníkem, regulátory topení, regulačně bezpečnostní zařízení pro plynové potrubí a vodovodní zařízení, vše s výjimkou užití pro vozidla a pro výrobky pro stáje a průmyslová zařízení; (37) montáž a opravy měřicí a regulační techniky, montáž, opravy a údržba elektrických a elektronických zařízení, instalace a opravy vytápění a větrání, vše s výjimkou užití pro vozidla a ve stájích pro zvířata a při izolaci budov.

Třídy výrobků a služeb:
9, 11, 37

(540)

ROVENTO

(592) Slovní

(111) **403585**

(220) 27.02.2024

(320) 27.02.2024

(442) 24.04.2024

(151) 31.07.2024

(730) **Palírna U Zeleného stromu a.s.**, Drážďanská 14/84, Ústí nad Labem, Krásné Březno, 40007, CZ

(740) TaylorWessing ejn|w|c advokáti v.o.s., Mgr. Karin Pomaizlová, advokátka, U Prašné brány 1078/1, Praha 1, Staré Město, 11000

(210) O-591694

(511) (33) alkoholické nápoje s výjimkou piva, vodka, destiláty, lihoviny.

Třídy výrobků a služeb:
33

(540)

E Prima Vodka

(592) Slovní

(111) **403586**

(220) 27.02.2024

(320) 27.02.2024

(442) 24.04.2024

(151) 31.07.2024

(730) **Palírna U Zeleného stromu a.s.**, Drážďanská 14/84, Ústí nad Labem, Krásné Březno, 40007, CZ

(740) TaylorWessing ejn|w|c advokáti v.o.s., Mgr. Karin Pomaizlová, advokátka, U Prašné brány 1078/1, Praha 1, Staré Město, 11000

(210) O-591695

(511) (33) alkoholické nápoje s výjimkou piva, tuzemák, destiláty, lihoviny.

Třídy výrobků a služeb:
33

(540)

E Prima Tuzemák

(592) Slovní

(111) **403587**

(220) 27.02.2024

(320) 27.02.2024

(442) 24.04.2024

(151) 31.07.2024

(730) **Palírna U Zeleného stromu a.s.**, Drážďanská 14/84, Ústí nad Labem, Krásné Březno, 40007, CZ

(740) TaylorWessing ejn|w|c advokáti v.o.s., Mgr. Karin Pomaizlová, advokátka, U Prašné brány 1078/1, Praha 1, Staré Město, 11000

(210) O-591696

(511) (33) alkoholické nápoje s výjimkou piva, destiláty, lihoviny, likéry, bylinné likéry, mentolové likéry, pepermintové likéry.

Třídy výrobků a služeb:
33

(540)

E Prima Peppermint

(592) Slovní

- (111) **403588**
(220) 27.02.2024
(320) 27.02.2024
(442) 24.04.2024
(151) 31.07.2024
(730) **Palírna U Zeleného stromu a.s.**, Drážďanská 14/84, Ústí nad Labem, Krásné Březno, 40007, CZ
(740) TaylorWessing e|n|w|c advokáti v.o.s., Mgr. Karin Pomaizlová, advokátka, U Prašné brány 1078/1, Praha 1, Staré Město, 11000
(210) O-591697
(511) (33) alkoholické nápoje s výjimkou piva, destiláty, lihoviny, likéry, griotka.
Třídy výrobků a služeb:
33

E Prima Griotte

(540)
(592) Slovní

- (111) **403589**
(220) 27.02.2024
(320) 27.02.2024
(442) 24.04.2024
(151) 31.07.2024
(730) **Palírna U Zeleného stromu a.s.**, Drážďanská 14/84, Ústí nad Labem, Krásné Březno, 40007, CZ
(740) TaylorWessing e|n|w|c advokáti v.o.s., Mgr. Karin Pomaizlová, advokátka, U Prašné brány 1078/1, Praha 1, Staré Město, 11000
(210) O-591698
(511) (33) alkoholické nápoje s výjimkou piva, destiláty, lihoviny, likéry, bylinné likéry.
Třídy výrobků a služeb:
33

E Prima Karpatka

(540)
(592) Slovní

- (111) **403590**
(220) 27.02.2024
(320) 27.02.2024
(442) 24.04.2024
(151) 31.07.2024
(730) **Palírna U Zeleného stromu a.s.**, Drážďanská 14/84, Ústí nad Labem, Krásné Březno, 40007, CZ
(740) TaylorWessing e|n|w|c advokáti v.o.s., Mgr. Karin Pomaizlová, advokátka, U Prašné brány 1078/1, Praha 1, Staré Město, 11000
(210) O-591699
(511) (33) alkoholické nápoje s výjimkou piva, destiláty, lihoviny, likéry, bylinné likéry.
Třídy výrobků a služeb:
33

E Prima Bylinka

(540)
(592) Slovní

- (111) **403591**
(220) 27.02.2024
(320) 27.02.2024
(442) 24.04.2024
(151) 31.07.2024
(730) **Palírna U Zeleného stromu a.s.**, Drážďanská 14/84, Ústí nad Labem, Krásné Březno, 40007, CZ
(740) TaylorWessing e|n|w|c advokáti v.o.s., Mgr. Karin Pomaizlová, advokátka, U Prašné brány 1078/1, Praha 1, Staré Město, 11000
(210) O-591700
(511) (33) alkoholické nápoje s výjimkou piva, destiláty, lihoviny, likéry, vaječný likér.
Třídy výrobků a služeb:
33

E Prima Vaječný likér

(540)

(592) Slovní

- (111) **403592**
(220) 27.02.2024
(320) 27.02.2024
(442) 24.04.2024
(151) 31.07.2024
(730) **Palírna U Zeleného stromu a.s.**, Drážďanská 14/84, Ústí nad Labem, Krásné Březno, 40007, CZ
(740) TaylorWessing e|n|w|c advokáti v.o.s., Mgr. Karin Pomaizlová, advokátka, U Prašné brány 1078/1, Praha 1, Staré Město, 11000
(210) O-591701
(511) (33) alkoholické nápoje s výjimkou piva, vodka, destiláty, lihoviny.
Třídy výrobků a služeb:
33

I Prima Vodka

(540)
(592) Slovní

- (111) **403593**
(220) 27.02.2024
(320) 27.02.2024
(442) 24.04.2024
(151) 31.07.2024
(730) **Palírna U Zeleného stromu a.s.**, Drážďanská 14/84, Ústí nad Labem, Krásné Březno, 40007, CZ
(740) TaylorWessing e|n|w|c advokáti v.o.s., Mgr. Karin Pomaizlová, advokátka, U Prašné brány 1078/1, Praha 1, Staré Město, 11000
(210) O-591702
(511) (33) alkoholické nápoje s výjimkou piva, vodka, destiláty, lihoviny.
Třídy výrobků a služeb:
33

I Prima Tuzemák

(540)
(592) Slovní

- (111) **403594**
(220) 27.02.2024
(320) 27.02.2024
(442) 24.04.2024
(151) 31.07.2024
(730) **Palírna U Zeleného stromu a.s.**, Drážďanská 14/84, Ústí nad Labem, Krásné Březno, 40007, CZ
(740) TaylorWessing e|n|w|c advokáti v.o.s., Mgr. Karin Pomaizlová, advokátka, U Prašné brány 1078/1, Praha 1, Staré Město, 11000
(210) O-591703
(511) (33) alkoholické nápoje s výjimkou piva, destiláty, lihoviny, likéry, bylinné likéry, mentolové likéry, peprmintové likéry.
Třídy výrobků a služeb:
33

I Prima Peppermint

(540)
(592) Slovní

- (111) **403595**
(220) 27.02.2024
(320) 27.02.2024
(442) 24.04.2024
(151) 31.07.2024
(730) **Palírna U Zeleného stromu a.s.**, Drážďanská 14/84, Ústí nad Labem, Krásné Březno, 40007, CZ
(740) TaylorWessing e|n|w|c advokáti v.o.s., Mgr. Karin Pomaizlová, advokátka, U Prašné brány 1078/1, Praha 1, Staré Město, 11000
(210) O-591704
(511) (33) alkoholické nápoje s výjimkou piva, destiláty, lihoviny, likéry, griotka.
Třídy výrobků a služeb:
33

I Prima Griotte

(540)
(592) Slovní

- (111) **403596**
(220) 27.02.2024
(320) 27.02.2024
(442) 24.04.2024
(151) 31.07.2024
(730) **Palírna U Zeleného stromu a.s.**, Drážďanská 14/84, Ústí nad Labem, Krásné Březno, 40007, CZ
(740) TaylorWessing e|n|w|c advokáti v.o.s., Mgr. Karin Pomaizlová, advokátka, U Prašné brány 1078/1, Praha 1, Staré Město, 11000
(210) O-591705
(511) (33) alkoholické nápoje s výjimkou piva, destiláty, lihoviny, likéry, bylinné likéry.
Třídy výrobků a služeb:
33

I Prima Karpatka

(540) Slovní

- (111) **403597**
(220) 27.02.2024
(320) 27.02.2024
(442) 24.04.2024
(151) 31.07.2024
(730) **Palírna U Zeleného stromu a.s.**, Drážďanská 14/84, Ústí nad Labem, Krásné Březno, 40007, CZ
(740) TaylorWessing e|n|w|c advokáti v.o.s., Mgr. Karin Pomaizlová, advokátka, U Prašné brány 1078/1, Praha 1, Staré Město, 11000
(210) O-591706
(511) (33) alkoholické nápoje s výjimkou piva, destiláty, lihoviny, likéry, bylinné likéry.
Třídy výrobků a služeb:
33

I Prima Bylinka

(540) Slovní

- (111) **403598**
(220) 27.02.2024
(320) 27.02.2024
(442) 24.04.2024
(151) 31.07.2024
(730) **Palírna U Zeleného stromu a.s.**, Drážďanská 14/84, Ústí nad Labem, Krásné Březno, 40007, CZ
(740) TaylorWessing e|n|w|c advokáti v.o.s., Mgr. Karin Pomaizlová, advokátka, U Prašné brány 1078/1, Praha 1, Staré Město, 11000
(210) O-591707
(511) (33) alkoholické nápoje s výjimkou piva, destiláty, lihoviny, likéry, vaječný likér.
Třídy výrobků a služeb:
33

I Prima Vaječný likér

(540) Slovní

- (111) **403599**
(220) 28.02.2024
(320) 28.02.2024
(442) 24.04.2024
(151) 31.07.2024
(730) **Lagardere Travel Retail, a.s.**, Voctářova 2497/18, Praha 8, Libeň, 18000, CZ
(740) Mgr. Ing. Martin Lukáš, advokát, Na Florenci 2116/15, Praha 1, Nové Město, 11000
(210) O-591745
(591) Barevná
(511) (29) maso, ryby, drůbež a zvěřina, masové výtažky, zavařované, mražené, sušené a vařené ovoce a zelenina, želé, džemy, vejce, mléko a mléčné výrobky, oleje a tuky jedlé, játrová paštika, bramborové lupínky, bramborové vločky, cibulové kroužky, guacamole, hash browns, krokety, lyofilizovaná zelenina, lyofilizované maso, mandlové mléko, mléčné koktejly, mléčné výrobky, náhražky mléka, nápoje na bázi arašídového

mléka, nápoje na bázi kokosového mléka, nápoje na bázi mandlového mléka, nasolená masa, ochucené ořechy, ovocné saláty, párky, klobásy, salámy, párky na přípravu hotdogů, párky na tyče (v kukuričném těstíčku), placičky z tofu, slanina, smažené pokrmy z brambor, smaženky z tvarohového sýra (cottage), svačinky na bázi ovoce, svačिनové občerstvení na bázi masa, svačिनové občerstvení na bázi ryb, svačिनové občerstvení na bázi zeleniny, sýr, tempeh, tofu, uzeniny v těstíčku, vývary, zeleninové saláty; (30) káva, čaj, kakao a jejich náhražky, bonbony, bulgur, burritos, cereální tyčinky, cereální tyčinky s vysokým obsahem proteinů, crème brûlée, croissanty, cukrovinky, čokoláda, dánské pečivo, dorty, gnoche, hotová jídla na bázi nudlí, hotová rýže zabalená do mořské řasy, cheeseburgery, chokolatines (rolky s čokoládou), jamí závitky, kečup, koláče, kombucha, kreky, krutony, křehké pečivo - sušenky, kuskus [semolina], ledový čaj, majonéza, makronky [cukroví], marinády, masové koláče, menší koláče, minizákusky [dortíky], mléčné pudinky, müsli, nanuky, nekynutý chléb, nudle, ochucovadla, omáčky, ořechy v čokoládě, palačinky, párky v rohlíku, pečivo bez lepk, pečivo (typu housky, rohlíky), pizza, potraviny na bázi ovsa, pražená kukuřice, quiche (slaný koláč), quinoa, zpracovaná, ramen [japonské polévky na bázi nudlí], rýže, rýžové chlebičky, sendviče, sladké žemle, slané palačinky, sorbety [zmrzliny], suchary, sušenky, suši, svačिनové občerstvení na bázi cereálií, svačिनové občerstvení na bázi rýže, tacos, těstoviny, tortily, udon nudle, vločky [cereální výrobky], žvýkačky, rýže, mouka a obilninové přípravky, chléb, pečivo a cukrovinky, zmrzlina, cukr, med, melasa, sůl, hořčice, ocet, omáčky (chuťové přísady), koření, led potravinářský, dorty, majonéza, nápoje na bázi kávy, kakaa, čokolády nebo čaje, nudle, pečivo, pepř (koření), potraviny z mouky, sůl; (32) energetické nápoje, koktejly na bázi piva, limonády, minerální vody [nápoje], nápoje na bázi rýže, jiné než náhražky mléka, nápoje na bázi sóji, jiné než náhražky mléka, nápoje pro sportovce obohacené proteiny, nealkoholické aperitivy, nealkoholické koktejly, nealkoholické koktejly na bázi piva, nealkoholické nápoje s příchutí čaje, nealkoholické nápoje s příchutí kávy, nealkoholické nápoje z aloe vera, nealkoholické nápoje z ovocných šťáv, nealkoholický cider, nealkoholické pivo, ovocné šťávy, perlivé vody, pivo, minerální vody, šumivé nápoje a jiné nápoje nealkoholické, tablety pro přípravu šumivých nápojů, vody [nápoje], zázvorové pivo, zeleninové šťávy [nápoje], nápoje a šťávy ovocné, sirupy a jiné přípravky k zhotovování nápojů; (33) alkoholické nápoje obsahující ovoce, alkoholické nápoje s výjimkou piva, digestivy [likéry a lihoviny], koktejly, předem namíchané alkoholické nápoje, s výjimkou nápojů na bázi piva, nápoje na bázi vína, víno, cider, destilované nápoje, lihoviny [nápoje], likéry; (43) služby zajišťující stravování a nápoje, dočasné ubytování, bufety, jídelny, kavárny, restaurace, restaurační služby ve formě jídel s sebou, samoobslužné jídelny, samoobslužné restaurace.

Třídy výrobků a služeb:
29, 30, 32, 33, 43

(540)

GRABBIT

(593) Obrazová

- (111) **403600**
(220) 28.02.2024
(320) 28.02.2024
(442) 24.04.2024
(151) 31.07.2024
(730) **Lagardere Travel Retail, a.s.**, Voctářova 2497/18, Praha 8, Libeň, 18000, CZ
(740) Mgr. Ing. Martin Lukáš, advokát, Na Florenci 2116/15, Praha 1, Nové Město, 11000
(210) O-591746
(511) (29) maso, ryby, drůbež a zvěřina, masové výtažky, zavařované, mražené, sušené a vařené ovoce a zelenina, želé, džemy, vejce, mléko a mléčné výrobky, oleje a tuky jedlé, játrová paštika, bramborové lupínky, bramborové vločky, cibulové kroužky, guacamole, hash browns, krokety, lyofilizovaná zelenina, lyofilizované maso, mandlové mléko, mléčné

koktejly, mléčné výrobky, náhražky mléka, nápoje na bázi arašídového mléka, nápoje na bázi kokosového mléka, nápoje na bázi mandlového mléka, nasolená masa, ochucené ořechy, ovocné saláty, párky, klobásy, salámy, párky na přípravu hotdogů, párky na tyčce (v kukuřičném těstíčku), placičky z tofu, slanina, smažené pokrmy z brambor, smaženky z tvarohového sýra (cottage), svačinky na bázi ovoce, svačinové občerstvení na bázi masa, svačinové občerstvení na bázi ryb, svačinové občerstvení na bázi zeleniny, sýr, tempeh, tofu, uzzeniny v těstíčku, vývary, zeleninové saláty; (30) káva, čaj, kakao a jejich náhražky, bonbony, bulgur, burritos, cereální tyčinky, cereální tyčinky s vysokým obsahem proteinů, crème brûlée, croissanty, cukrovinky, čokoláda, dánské pečivo, dorty, gnocchi, hotová jídla na bázi nudlí, hotová rýže zabalená do mořské řasy, cheeseburgery, chocolatines (rolky s čokoládou), jarní závitky, kečup, koláče, kombucha, krekry, krutony, křehké pečivo - sušenky, kuskus [semolina], ledový čaj, majonéza, makronky [cukroví], marinády, masové koláče, menší koláče, minizákusky [dortíky], mléčné pudinky, müsli, nanuky, nekynutý chléb, nudle, ochucovadla, omáčky, ořechy v čokoládě, palačinky, párky v rohlíku, pečivo bez lepku, pečivo (typu housky, rohlíky), pizza, potraviny na bázi ovesa, pražená kukuřice, quiche (slaný koláč), quinoa, zpracovaná, ramen [japonské polévky na bázi nudlí], rýže, rýžové chlebičky, sendviče, sladké žemle, slané palačinky, sorbety [zmrzliny], suchary, sušenky, suši, svačinové občerstvení na bázi cereálií, svačinové občerstvení na bázi rýže, tacos, těstoviny, tortily, udon nudle, vločky [cereální výrobky], žvýkačky, rýže, mouka a obilninové přípravky, chléb, pečivo a cukrovinky, zmrzlina, cukr, med, melasa, sůl, hořčice, ocet, omáčky (chuťové přísady), koření, led potravinářský, dorty, majonéza, nápoje na bázi kávy, kakaa, čokolády nebo čaje, nudle, pečivo, pepř (koření), potraviny z mouky, sůl; (32) energetické nápoje, koktejly na bázi piva, limonády, minerální vody [nápoje], nápoje na bázi rýže, jiné než náhražky mléka, nápoje na bázi sóji, jiné než náhražky mléka, nápoje pro sportovce obohacené proteiny, nealkoholické aperitivy, nealkoholické koktejly, nealkoholické koktejly na bázi piva, nealkoholické nápoje s příchutí čaje, nealkoholické nápoje s příchutí kávy, nealkoholické nápoje z aloe vera, nealkoholické nápoje z ovocných šťáv, nealkoholický cider, nealkoholické pivo, ovocné šťávy, perlivé vody, pivo, minerální vody, smoothie (mixované nápoje z čerstvého ovoce nebo zeleniny), stolní vody, šumivé nápoje a jiné nápoje nealkoholické, tablety pro přípravu šumivých nápojů, vody [nápoje], zázvorové pivo, zeleninové šťávy [nápoje], nápoje a šťávy ovocné, sirupy a jiné přípravky k zhotovení nápojů; (33) alkoholické nápoje obsahující ovoce, alkoholické nápoje s výjimkou piva, digestivy [likéry a lihoviny], koktejly, předem namíchané alkoholické nápoje, s výjimkou nápojů na bázi piva, nápoje na bázi vína, víno, cider, destilované nápoje, lihoviny [nápoje], likéry; (43) služby zajišťující stravování a nápoje, dočasné ubytování, bufety, jídelny, kavárny, restaurace, restaurační služby ve formě jídel s sebou, samoobslužné jídelny, samoobslužné restaurace.

Třídy výrobků a služeb:
29, 30, 32, 33, 43

(540)

GRABBIT

(592) Slovní

(111) **403601**

(220) 29.02.2024

(320) 29.02.2024

(442) 24.04.2024

(151) 31.07.2024

(730) **Blue Fjord s.r.o.**, Ke Staticím 28, Tuchoměřice, 25267, CZ

(740) Patent-K s.r.o., Husníkova 2086/22, Praha 5, Stodůlky, 15800

(210) O-591760

(511) (29) maso, ryby, mořské plody, drůbež a zvěřina, masové výtažky, konzervované, mražené, sušené a vařené ovoce a zelenina, želé, džemy, kompoty, vejce, mléko, sýry, máslo, jogurty a jiné mléčné výrobky, potravinářské oleje a tuky; (31) surové a nezpracované zemědělské, akvakulturní, zahradnické a lesní produkty, zrna a semena surová nebo nezpracovaná, čerstvé ovoce a zelenina, čerstvé bylinky, přírodní rostliny a květiny, cibule a hlízy, sazenice a semena pro pěstování rostlin, živá zvířata, krmivá a nápoje pro zvířata, slad; (32) piva všeho druhu, minerální vody, ovocné a zeleninové šťávy jako nealkoholické nápoje nebo na výrobu nealkoholických nápojů, pивní mladinka, nealkoholické nápoje, mošty (nealkoholické), nealkoholické přípravky na výrobu nápojů, sirupy, šumivé nápoje nealkoholické, stolní vody včetně vod ochucených, pramenité a minerální vody včetně vod ochucených, balená voda, nápojové směsi a prášky, míchané nápoje s obsahem piva, výtažky z chmele na výrobu piva, příchutě na výrobu piva; (33) alkoholické nápoje všeho druhu v rámci této

třídy, alkoholické extrakty, míchané alkoholické nápoje, koktejly, lihoviny, likéry, pálenky, alkoholické nápoje obsahující ovoce, vína, aperitivy, alkoholické výtažky z ovoce; (43) hostinské a kavárenské služby, zprostředkovatelské služby v oblasti cestovního ruchu v rámci této třídy, jako obstarávání poukázek na stravování, zajišťování ubytování, pronájem potřeb pro provoz restauračních zařízení, rychlé občerstvení, bar, bufet, jídelna, cukrárna, kavárna, restaurace, čepování piva, gastronomie, provozování stravovacích zařízení, organizační zajištění gastronomických akcí (cateringové služby).

Třídy výrobků a služeb:

29, 31, 32, 33, 43

(540)

BLUE FJORD

(592) Slovní

(111) **403602**

(220) 29.02.2024

(320) 29.02.2024

(442) 24.04.2024

(151) 31.07.2024

(730) **Blue Fjord s.r.o.**, Ke Staticím 28, Tuchoměřice, 25267, CZ

(740) Patent-K s.r.o., Husníkova 2086/22, Praha 5, Stodůlky, 15800

(210) O-591762

(591) Barevná

(511) (29) maso, ryby, mořské plody, drůbež a zvěřina, masové výtažky, konzervované, mražené, sušené a vařené ovoce a zelenina, želé, džemy, kompoty, vejce, mléko, sýry, máslo, jogurty a jiné mléčné výrobky, potravinářské oleje a tuky; (31) surové a nezpracované zemědělské, akvakulturní, zahradnické a lesní produkty, zrna a semena surová nebo nezpracovaná, čerstvé ovoce a zelenina, čerstvé bylinky, přírodní rostliny a květiny, cibule a hlízy, sazenice a semena pro pěstování rostlin, živá zvířata, krmivá a nápoje pro zvířata, slad; (32) piva všeho druhu, minerální vody, ovocné a zeleninové šťávy jako nealkoholické nápoje nebo na výrobu nealkoholických nápojů, pивní mladinka, nealkoholické nápoje, mošty (nealkoholické), nealkoholické přípravky na výrobu nápojů, sirupy, šumivé nápoje nealkoholické, stolní vody včetně vod ochucených, pramenité a minerální vody včetně vod ochucených, balená voda, nápojové směsi a prášky, míchané nápoje s obsahem piva, výtažky z chmele na výrobu piva, příchutě na výrobu piva; (33) alkoholické nápoje všeho druhu v rámci této třídy, alkoholické extrakty, míchané alkoholické nápoje, koktejly, lihoviny, likéry, pálenky, alkoholické nápoje obsahující ovoce, vína, aperitivy, alkoholické výtažky z ovoce; (43) hostinské a kavárenské služby, zprostředkovatelské služby v oblasti cestovního ruchu v rámci této třídy, jako obstarávání poukázek na stravování, zajišťování ubytování, pronájem potřeb pro provoz restauračních zařízení, rychlé občerstvení, bar, bufet, jídelna, cukrárna, kavárna, restaurace, čepování piva, gastronomie, provozování stravovacích zařízení, organizační zajištění gastronomických akcí (cateringové služby).

Třídy výrobků a služeb:

29, 31, 32, 33, 43

(540)



(593) Obrazová

- (111) **403603**
(220) 29.02.2024
(320) 29.02.2024
(442) 24.04.2024
(151) 31.07.2024
(730) **Lexum a.s.**, Antala Staška 1670/80, Praha 4, Krč, 14000, CZ
(740) Ing. Michal Jupa, patentový zástupce, Na Baních 1385, Praha 5, Zbraslav, 15600
(210) O-591772
(591) Barevná
(511) (9) oční optika všeho druhu zařazená do třídy 9; (10) oftalmologické přístroje; (16) tiskoviny všeho druhu zařazené do této třídy, noviny, časopisy, periodika, knihy, katalogy, plakáty, fotografie, kalendáře, samolepky, propagační tiskoviny; (35) maloobchod-velkoobchod, export-import, internetový obchod (e-shop), vše s následujícími výrobky: oční optika všeho druhu, zdravotnické výrobky všeho druhu, marketing, reklama, inzerce, propagace všemi druhy médií; (41) nakladatelská a vydavatelská činnost, tvorba a šíření audiovizuálních záznamů rámci této třídy, výchovná, školicí a výstavní činnost spadající do této třídy, zprostředkovatelská činnost v uvedených oblastech třídy 41; (44) poskytování zdravotnických služeb v oblasti očního lékařství (oftalmologie), provozování nestátního zdravotnického zařízení, zprostředkovatelská a poradenská činnost v uvedených oblastech třídy 44.
Třídy výrobků a služeb:
9, 10, 16, 35, 41, 44

(540)



(593) Obrazová

- (111) **403604**
(220) 29.02.2024
(320) 29.02.2024
(442) 24.04.2024
(151) 31.07.2024
(730) **Lexum a.s.**, Antala Staška 1670/80, Praha 4, Krč, 14000, CZ
(740) Ing. Michal Jupa, patentový zástupce, Na Baních 1385, Praha 5, Zbraslav, 15600
(210) O-591773
(591) Barevná

- (511) (9) oční optika všeho druhu zařazená do třídy 9; (10) oftalmologické přístroje; (16) tiskoviny všeho druhu zařazené do této třídy, noviny, časopisy, periodika, knihy, katalogy, plakáty, fotografie, kalendáře, samolepky, propagační tiskoviny; (35) maloobchod-velkoobchod, export-import, internetový obchod (e-shop), vše s následujícími výrobky: oční optika všeho druhu, zdravotnické výrobky všeho druhu, marketing, reklama, inzerce, propagace všemi druhy médií; (41) nakladatelská a vydavatelská činnost, tvorba a šíření audiovizuálních záznamů v rámci této třídy, výchovná, školicí a výstavní činnost spadající do této třídy, zprostředkovatelská činnost v uvedených oblastech třídy 41; (44) poskytování zdravotnických služeb v oblasti očního lékařství (oftalmologie), provozování nestátního zdravotnického zařízení, zprostředkovatelská a poradenská činnost v uvedených oblastech třídy 44.

Třídy výrobků a služeb:

9, 10, 16, 35, 41, 44

(540)



(593) Obrazová

- (111) **403605**
(220) 29.02.2024
(320) 29.02.2024
(442) 24.04.2024
(151) 31.07.2024
(730) **4clouds s.r.o.**, Jiráskova 306, Jinočany, 25225, CZ
(740) HKR advokátní kancelář, s.r.o., Mgr. Jiří Hnat, Na Pankráci 404/30a, Praha 4, Nusle, 14000
(210) O-591774
(591) Barevná
(511) (9) počítačový software (nahraný), počítačové programy [stahovatelné], počítačový hardware, počítačové softwarové aplikace, ke stažení; (35) aktualizace a údržba dat v počítačových databázích, výzkum obchodních informací, pomoc v obchodní a podnikatelské činnosti, management a administrativní služby, administrativní podpora a zpracování dat (služby), datová analýza (sběr informací a dat); (38) videokonferenční služby, streaming dat; (42) pronájem počítačů, počítačové programování, tvorba počítačového softwaru, poradenství v oblasti navrhování a vývoje počítačového hardwaru, pronájem počítačového softwaru, údržba počítačového softwaru, tvorba počítačových systémů, poradenství v oblasti počítačového softwaru, poradenství v oblasti navrhování webových stránek, software jako služba [SaaS], poradenství v oblasti informačních technologií [IT], serverhosting, ukládání elektronických dat, poskytování informací v oblasti informačních technologií, poskytování informací o počítačových technologiích a programování prostřednictvím webových stránek, poradenství v oblasti počítačových technologií, poradenství v oblasti telekomunikačních technologií, poradenství v oblasti zabezpečení počítačů, sledování počítačových systémů za účelem odhalení poruch, poradenství v oblasti internetového zabezpečení, poradenství v oblasti zabezpečení dat, poradenství v oblasti šifrování dat, sledování počítačových systémů za účelem odhalení nepovoleného přístupu nebo úniku dat, platforma jako služba (PAAS), pronájem webových serverů, poskytování služeb v oblasti ověřování uživatelů prostřednictvím technologií s jediným přihlášením k on-line softwarovým aplikacím, služby v oblasti informačních technologií, datová analýza (počítačové služby).

Třídy výrobků a služeb:

9, 35, 38, 42

(540)



(593) Obrazová

(111) **403606**

(220) 29.02.2024

(320) 29.02.2024

(442) 24.04.2024

(151) 31.07.2024

(730) **iPodnik cloud s.r.o.**, Jiráskova 306, Jinočany, 25225, CZ

(740) HKR advokátní kancelář, s.r.o., Mgr. Jiří Hnát, Na Pankráci 404/30a,
Praha 4, Nusle, 14000

(210) O-591776

(591) Barevná

(511) (9) počítačový software (nahraný), počítačové programy [stahovatelné], počítačový hardware, počítačové softwarové aplikace, ke stažení; (35) aktualizace a údržba dat v počítačových databázích, výzkum obchodních informací, pomoc v obchodní a podnikatelské činnosti, management a administrativní služby, administrativní podpora a zpracování dat (služby), datová analýza (sběr informací a dat); (38) videokonferenční služby, streaming dat; (42) pronájem počítačů, počítačové programování, tvorba počítačového softwaru, poradenství v oblasti navrhování a vývoje počítačového softwaru, pronájem počítačového softwaru, údržba počítačového softwaru, tvorba počítačových systémů, poradenství v oblasti počítačového softwaru, poradenství v oblasti navrhování webových stránek, software jako služba [SaaS], poradenství v oblasti informačních technologií [IT], serverhosting, ukládání elektronických dat, poskytování informací v oblasti informačních technologií, poskytování informací o počítačových technologiích a programování prostřednictvím webových stránek, poradenství v oblasti počítačových technologií, poradenství v oblasti telekomunikačních technologií, poradenství v oblasti zabezpečení počítačů, sledování počítačových systémů za účelem odhalení poruch, poradenství v oblasti internetového zabezpečení, poradenství v oblasti zabezpečení dat, poradenství v oblasti šifrování dat, sledování počítačových systémů za účelem odhalení nepovoleného přístupu nebo úniku dat, platforma jako služba (PAAS), pronájem webových serverů, poskytování služeb v oblasti ověřování uživatelů prostřednictvím technologií s jediným přihlášením k on-line softwarovým aplikacím, služby v oblasti informačních technologií, datová analýza (počítačové služby).

Třídy výrobků a služeb:

9, 35, 38, 42

(540)



(593) Obrazová

(111) **403607**

(220) 29.02.2024

(320) 29.02.2024

(442) 24.04.2024

(151) 31.07.2024

(730) **Byteca.com s.r.o.**, Jiráskova 306, Jinočany, 25225, CZ

(740) HKR advokátní kancelář, s.r.o., Mgr. Jiří Hnát, Na Pankráci 404/30a,

Praha 4, Nusle, 14000

(210) O-591782

(591) Barevná

(511) (9) počítačový software (nahraný), počítačové programy [stahovatelné], počítačový hardware, počítačové softwarové aplikace, ke stažení; (35) aktualizace a údržba dat v počítačových databázích, výzkum obchodních informací, pomoc v obchodní a podnikatelské činnosti, management a administrativní služby, administrativní podpora a zpracování dat (služby), datová analýza (sběr informací a dat); (38) videokonferenční služby, streaming dat; (42) pronájem počítačů, počítačové programování, tvorba počítačového softwaru, poradenství v oblasti navrhování a vývoje počítačového hardwaru, pronájem počítačového softwaru, údržba počítačového softwaru, tvorba počítačových systémů, poradenství v oblasti počítačového softwaru, poradenství v oblasti navrhování webových stránek, software jako služba [SaaS], poradenství v oblasti informačních technologií [IT], serverhosting, ukládání elektronických dat, poskytování informací v oblasti informačních technologií, poskytování informací o počítačových technologiích a programování prostřednictvím webových stránek, poradenství v oblasti počítačových technologií, poradenství v oblasti telekomunikačních technologií, poradenství v oblasti zabezpečení počítačů, sledování počítačových systémů za účelem odhalení poruch, poradenství v oblasti internetového zabezpečení, poradenství v oblasti zabezpečení dat, poradenství v oblasti šifrování dat, sledování počítačových systémů za účelem odhalení nepovoleného přístupu nebo úniku dat, platforma jako služba (PAAS), pronájem webových serverů, poskytování služeb v oblasti ověřování uživatelů prostřednictvím technologií s jediným přihlášením k on-line softwarovým aplikacím, služby v oblasti informačních technologií, datová analýza (počítačové služby).

Třídy výrobků a služeb:

9, 35, 38, 42

(540)



(593) Obrazová

(111) **403608**

(220) 01.03.2024

(320) 01.03.2024

(442) 24.04.2024

(151) 31.07.2024

(730) **Caster CZ s.r.o.**, Tolstého 259, Liberec, Liberec XXXIII-Machnín,
46001, CZ

(740) Mgr. Lukáš Pelcman, Ostrovní 126/30, Praha 1, Nové Město, 11000

(210) O-591807

(511) (6) kovové konstrukce, kovové rámové konstrukce, kovové konstrukce pro podstavce (stojany); (20) truhlářské výrobky spadající do této třídy, nábytek, nosné tyče (nábytek), postele, postele ze dřeva, dětské postele, poschodové postele, postele s úložným prostorem, konstrukce postelí, tyče na postele, stoly, šatní skříně, policové skříně, kuchyňské skříně, koupelnové skříně, kuchyňské linky; (35) marketing, výrokový marketing, digitální marketing, marketingové poradenství, marketingové služby, marketingové informace, reklama, propagace; (37) montáž, údržba a opravy nábytku, montáž nábytku na míru, montážní služby související s instalací nábytku, instalace nábytku, truhlářské služby [oprava výrobků ze dřeva]; (40) zakázková výroba nábytku, truhlářské služby [zakázková výroba dřevěných výrobků], zakázková výroba kovového železářského zboží, konečná povrchová úprava kovových předmětů, kování kovového zboží podle objednávky a specifikace druhých; (42) návrhářské služby, návrhy interiéru, design nábytku, grafický design.

Třídy výrobků a služeb:

6, 20, 35, 37, 40, 42

(540)

CASTER

(592) Slovní

- (111) **403609**
(220) 05.03.2024
(320) 05.03.2024
(442) 24.04.2024
(151) 31.07.2024
(730) **SVOBODA LINEN, s.r.o.**, Jiřího z Poděbrad 978, Strážnice, 69662, CZ
(740) Mgr. Jitka Vejražková, patentový zástupce, Pod Harfou 938/58, Praha 9, Vysočany, 19000
(210) O-591863
(511) (24) povlečení (prádlo ložní), povlaky na polštáře a ložní pokrývky, polštáře a příkrývky, přehozy na postele, koupelnové textilie, ručníky a osušky textilní, ubrusy a ubrousky textilní, prádlo pro domácnost textilní, závěsy textilní nebo plastové, záclony, utěrky a prostírání textilní; (25) oděvy pánské, dámské a dětské; (35) maloobchodní prodej výrobků: povlečení (prádlo ložní), povlaky na polštáře a ložní pokrývky, polštáře a příkrývky, přehozy na postele, koupelnové textilie, ručníky a osušky textilní, ubrusy a ubrousky textilní, prádlo pro domácnost textilní, závěsy textilní nebo plastové, záclony, utěrky a prostírání textilní, maloobchodní prodej výrobků: oděvy pánské, dámské a dětské.

Třídy výrobků a služeb:
24, 25, 35

(540) **GLAMONDE**

(592) Slovní

- (111) **403610**
(220) 06.03.2024
(320) 06.03.2024
(442) 24.04.2024
(151) 31.07.2024
(730) **Moje mincovna CZ s.r.o.**, Kolbenova 882/5a, Praha 9, Vysočany, 19000, CZ
(740) JUDr. Miroslav Růžička, advokát, Vodičkova 699/30, Praha 1, Nové Město, 11000
(210) O-591871
(591) Barevná
(511) (14) vzácné kovy a jejich slitiny a výrobky z těchto látek, a to šperky, mince, numismatické sbírky, medaile, žetony a odznaky z drahých kovů; (35) propagační činnost, reklama, marketing, obchodní poradenské a konzultační služby, pomoc při řízení obchodní činnosti, obchodní administrativa, kancelářské práce, maloobchod, velkoobchod a zprostředkování obchodu se vzácnými kovy a jejich slitinami a výrobky z těchto látek, mincemi, numismatickými sbírkami, medailemi, žetony a odznaky z drahých kovů; (36) zprostředkovatelské a poradenské služby v oblasti oceňování numismatických sbírek; (40) slévání drahých kovů, zlatnictví, stříbrnictví a klenotnictví (zpracování materiálů), kovotepectví; (41) výchova, vzdělávání, zábava, sportovní a kulturní aktivity, nakladatelství a vydavatelství, pořádání výchovně vzdělávacích akcí.

Třídy výrobků a služeb:
14, 35, 36, 40, 41

(540)



(593) Obrazová

- (111) **403611**
(220) 06.03.2024
(320) 06.03.2024
(442) 24.04.2024
(151) 31.07.2024
(730) **PROSTOR, nakladatelství s.r.o.**, Nad spádem 649/10, Praha 4, Podolí, 14700, CZ
(740) Ing. Jarmila Javoříková, patentový zástupce, Slunečná 4566, Zlín, 76005
(210) O-591880
(511) (9) tiskoviny v elektronické podobě, elektronické knihy, elektronické časopisy a katalogy, elektronické noviny, audiovizuální záznamy, nahrané nosiče dat, paměťová média, hudba a film v elektronické podobě,

audioknihy, elektronické fotografie; (16) periodické a neperiodické tiskoviny, knihy, učebnice, časopisy, noviny, letáky, brožury, katalogy, diáře, kalendáře, plakáty, obaly na knihy, firemní tiskoviny, dárkový papír, fotoalba, papírové obaly, knižní vazby, papírnické zboží, mapy tištěné, obrazy, potřeby pro umělce, nákupní tašky z papíru nebo plastu, učební a školní potřeby a pomůcky, psací potřeby, kancelářské potřeby; (35) reklamní a marketingová činnost, reklama online, marketing online, maloobchodní, velkoobchodní a elektronický prodej knih a jiných tiskovin, audiovizuálních záznamů, hudby a filmu, audioknih, papírnického zboží, vzdělávacích materiálů, školních a kancelářských potřeb, obchodní průzkumy, předvádění výrobků, řízení obchodní činnosti umělců, pořádání reklamních a prodejních akcí, distribuce reklamních materiálů, automatizované zpracování a správa obchodních dat, služby databank, obchodně organizační poradenství, obchodní administrativa, obchodní zastoupení jiných podnikatelských subjektů, poskytování obchodních a prodejních informací; (41) nakladatelská a vydavatelská činnost, elektronické publikování, zprostředkování ve vydavatelství, nakladatelství a vzdělávání, literární produkce, hudební produkce, filmová produkce, audiovizuální produkce, umělecká vystoupení, zábavní činnosti, překladatelství, knižní distribuce, filmová distribuce, služby public relations, půjčování knih, hudby, filmů či jiných audiovizuálních záznamů, fotografování, vzdělávací a školící činnosti, vzdělávání v oblasti umění, zejména v literatuře, organizace a pořádání literárních, vzdělávacích, zábavních, kulturních a společenských akcí, provoz zařízení uměleckých, vzdělávacích a zábavních zařízení, poradenství a poskytování informací v oblasti umění, literatury, hudby, vzdělávání, kultury a zábavy.

Třídy výrobků a služeb:
9, 16, 35, 41

(540)

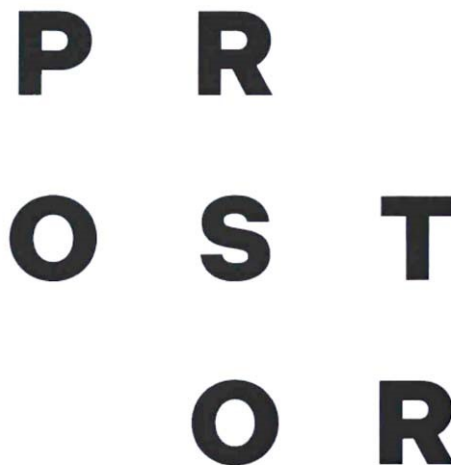

(593) Obrazová

- (111) **403612**
(220) 06.03.2024
(320) 06.03.2024
(442) 24.04.2024
(151) 31.07.2024
(730) **Šrajcer Pavel**, Holubova 636, Liberec, Liberec XXV-Vesec, 46312, CZ
(740) MORAK, advokátní kancelář s.r.o., Mgr. Bc. Petr Dostál, advokát, Za poštou 416/2, Olomouc, Nové Sady, 77900
(210) O-591894
(511) (17) kaučuk, gutaperča, guma, azbest, slída, nezpracované a jako polotovary a jejich náhražky, plastické hmoty a pryskyřice v extrudované formě pro použití ve výrobě, těsnicí, ucpávací a izolační materiály, ohebná nekovová potrubí, trubky a hadice; (34) tabák a náhražky tabáku, cigarety a doutníky, elektronické cigarety a ústní vaporizéry pro kuřáky, potřeby pro kuřáky, zápalky; (43) služby zajišťující stravování a nápoje, dočasné ubytování.

Třídy výrobků a služeb:
17, 34, 43

(540)



(593) Obrazová

(111) **403613**

(220) 06.03.2024

(320) 06.03.2024

(442) 24.04.2024

(151) 31.07.2024

(730) **Onderka Martin**, 101, Býkev, 27601, CZ

(210) O-591895

(511) (9) USB huby, USB adaptéry, redukce [adaptéry na kabely], elektrické nabíjecí kabely, komunikační kabely, USB kabely, video kabely, kabely a dráty, kabely na přenos dat, kabely pro přenos elektrického signálu, elektrické kabely pro přenos zvuku a obrazu, kabely pro multimediální rozhraní s vysokým rozlišením, signální kabely pro zařízení informačních technologií, pro audiovizuální zařízení a pro telekomunikace, nabíječky, bezdrátové nabíječky, USB nabíječky, nabíječky akumulátorů, přenosné nabíječky, nabíječky baterií do mobilních telefonů pro použití ve vozidlech, baterie, lithiové baterie, dobíjecí baterie, elektrické baterie, lithium-iontové baterie, záložní lithiové baterie, přídavné baterie pro mobilní telefony, obaly na mobilní telefony, obaly na tablety, obaly na přenosné počítače, obaly na čtečky elektronických knih, automobilové držáky telefonů, držáky na mobilní telefony, držáky pro připevnění mobilních telefonů na palubní desku, teleskopické držáky na selfie používané jako příslušenství k chytrým telefonům, držáky tabletů uzpůsobené pro použití v autech, ochranné fólie na chytré telefony, pouzdra na mobilní telefony, pouzdra na tabletové počítače, pouzdra na přenosné počítače, ochranná pouzdra na čtečky elektronických knih, tvrzená skla na ochranu displejů pro chytré telefony; (25) oděvy, obuv, pokrývky hlavy; (41) vzdělávání, zajišťování výcviků, kurzů a školení, zábava, sportovní a kulturní aktivity.

Třídy výrobků a služeb:

9, 25, 41

(540)



(593) Obrazová

(111) **403614**

(220) 07.03.2024

(320) 07.03.2024

(442) 24.04.2024

(151) 31.07.2024

(730) **Skutková Nikola JUDr.**, K dálnici 1588/33a, Praha 10, Uhřetěves, 10400, CZ

(210) O-591908

(591) Barevná

(511) (35) daňové poradenství (účetnictví); (42) poradenství v oblasti informačních technologií [IT]; (45) advokátní a právní služby.

Třídy výrobků a služeb:

35, 42, 45

(540)



(593) Obrazová

(111) **403615**

(220) 07.03.2024

(320) 07.03.2024

(442) 24.04.2024

(151) 31.07.2024

(730) **CEDC International sp. z o.o.**, ul. Kowanowska 48, 64-600 Oborniki, PL

(740) Dana Lukajová, patentová zástupkyně, Voršilská 130/10, Praha 1, Nové Město, 11000

(210) O-591912

(591) Barevná

(511) (33) alkoholické nápoje, alkoholické přípravky pro výrobu nápojů.

Třídy výrobků a služeb:

33

(540)



(593) Obrazová

(111) **403616**

(220) 07.03.2024

(320) 07.03.2024

(442) 24.04.2024

(151) 31.07.2024

(730) **Herynk František**, Jičínská 1748/5, Praha 3, Vinohrady, 13000, CZ

(740) AK Jehne, Vodák & partneři, JUDr. Ondřej Vodák, advokát, Washingtonova 1567/25, Praha 1, 11000

(210) O-591914

(591) Barevná

(511) (39) služby v oblasti cestovního ruchu, cestovní konzultační a informační služby, poskytování informací o cestovních trasách; (44) telemedicina, telemedicínské služby, zdravotní poradenství, lékařské poradenství, poskytování lékařských služeb, služby posuzování zdravotního stavu, lékařské informační služby poskytované prostřednictvím internetu, poskytování informací vztahujících se k lékařským službám.

Třídy výrobků a služeb:

39, 44

(540)



(593) Obrazová

- (111) **403617**
(220) 07.03.2024
(320) 07.03.2024
(442) 24.04.2024
(151) 31.07.2024
(730) **CEDC International sp. z o.o.**, ul. Kowanowska 48, 64-600 Oborniki, PL
(740) Dana Lukajová, patentová zástupkyně, Voršilská 130/10, Praha 1, Nové Město, 11000
(210) O-591915
(591) Barevná
(511) (33) alkoholické nápoje, alkoholické přípravky pro výrobu nápojů.

Třídy výrobků a služeb:

33

(540)



(593) Obrazová

- (111) **403618**
(220) 07.03.2024
(320) 07.03.2024
(442) 24.04.2024
(151) 31.07.2024
(730) **Partdeck New, s.r.o.**, V Chotejně 1143/3, Praha 10, Hostivař, 10200, CZ
(210) O-591923
(511) (12) motocykly, elektrické motocykly, motokrosově motocykly, skútry (motocykly), postranní vozíky pro motocykly, přizpůsobené plachty na

motocykly, sedlové brašny na motocykly, brašny na motocykly, zavazadelníky pro motocykly, potahy sedel na motocykly, konstrukční díly pro motocykly, brašny přizpůsobené pro motocykly.

Třídy výrobků a služeb:

12

(540)

OGAR MOTOR

(592) Slovní

- (111) **403619**
(220) 07.03.2024
(320) 07.03.2024
(442) 24.04.2024
(151) 31.07.2024
(730) **Gajer Zdeněk**, Brodská 103, Příbram, Příbram VIII, 26101, CZ
(740) MACEK LEGAL s.r.o., advokátní kancelář, Haštalská 1072/6, Praha 1, Staré Město, 11000
(210) O-591924
(591) Barevná
(511) (37) nátěry obytných domů, nanášení povrchových nátěrů, nanášení antigrafitů nátěrů, aplikace nátěrů na budovy, aplikace nátěrů na plavecké bazény, nanášení ochranných nátěrů na budovy, provádění ochranných nátěrů (malířské práce), aplikace nátěrů na opravy stěn, aplikace ochranného nátěru na budovy, aplikace ochranných nátěrů na povrchy nádrží, služby pro aplikaci ochranných nátěrů na exteriéry budov, odstraňování graffiti, odstraňování skvrn, čištění budov, čištění nádrží, čištění fasád, čištění podlahových krytín, čištění povrchů stěn, čištění skladovacích kontejnerů, hygienické čištění (budov), služby průmyslového čištění, čištění vnějších povrchů budov, čištění povrchů vnějších stěn, hygienické čištění (mobilních konstrukcí), služby čištění vodní tryskou, služby týkající se čištění stropů, čištění vnějších povrchů v budovách, čištění budov (fasád, vnějších povrchů a ploch), čištění za pomoci lanového přístupu (průmyslový alpinismus), mytí oken, služby mytí staveb, opravy střech, opravy fasád, údržba a oprava budov, údržba a oprava staveb, stavebnictví.

Třídy výrobků a služeb:

37

(540)



(593) Obrazová

- (111) **403620**
(220) 07.03.2024
(320) 07.03.2024
(442) 24.04.2024
(151) 31.07.2024
(730) **ZASHOS s.r.o.**, Jugoslávská 3038/40a, Ostrava, Zábřeh, 70030, CZ
(740) Mgr. Tomáš Pauch, advokát, Sokolovská 695/115b, Praha 8, Karlín, 18600
(210) O-591926
(511) (36) autozastavárna, zástavy aut, provozování zastavárny automobilů, služby zastavárny, finanční služby, půjčky se zástavou.

Třídy výrobků a služeb:

36

(540)



(593) Obrazová

(111) **403621**

(220) 07.03.2024

(320) 07.03.2024

(442) 24.04.2024

(151) 31.07.2024

(730) **core1 s.r.o.**, Karlovo náměstí 290/16, Praha 2, Nové Město, 12000, CZ

(740) Mgr. Tomáš Pauch, advokát, Sokolovská 695/115b, Praha 8, Karlín, 18600

(210) O-591927

(591) Barevná

(511) (35) marketing, cílený marketing, marketing v rámci vydávání softwaru, grafická úprava pro reklamní účely, návrh reklamních materiálů, online inzercie v počítačové síti, optimalizace návštěvnosti webových stránek, optimalizace vyhledávačů pro účely podpory prodeje, marketingové poradenské služby, PPC reklama, propagace, psaní reklamních textů, výroba reklamních filmů, sběr údajů do počítačových databází, správa zákaznických věrnostních programů, srovnávání cen, systematizace údajů do počítačových databází, šíření reklamních materiálů, zprostředkování propagace, zprostředkování reklamy, průzkum trhu, analýza účinnosti reklamy; (41) pořádání a vedení workshopů (školení), fotografování; (42) tvorba počítačového softwaru, poradenství v oblasti počítačového softwaru, návrh webových stránek, služby designu webových stránek, tvorba internetových webových stránek.

Třídy výrobků a služeb:

35, 41, 42

(540)



(593) Obrazová

(111) **403622**

(220) 07.03.2024

(320) 07.03.2024

(442) 24.04.2024

(151) 31.07.2024

(730) **core1 s.r.o.**, Karlovo náměstí 290/16, Praha 2, Nové Město, 12000, CZ

(740) Mgr. Tomáš Pauch, advokát, Sokolovská 695/115b, Praha 8, Karlín, 18600

(210) O-591928

(511) (35) marketing, cílený marketing, marketing v rámci vydávání softwaru, grafická úprava pro reklamní účely, návrh reklamních materiálů, online inzercie v počítačové síti, optimalizace návštěvnosti webových stránek, optimalizace vyhledávačů pro účely podpory prodeje, marketingové poradenské služby, PPC reklama, propagace, psaní reklamních textů,

výroba reklamních filmů, sběr údajů do počítačových databází, správa zákaznických věrnostních programů, srovnávání cen, systematizace údajů do počítačových databází, šíření reklamních materiálů, zprostředkování propagace, zprostředkování reklamy, průzkum trhu, analýza účinnosti reklamy; (41) pořádání a vedení workshopů (školení), fotografování; (42) tvorba počítačového softwaru, poradenství v oblasti počítačového softwaru, návrh webových stránek, služby designu webových stránek, tvorba internetových webových stránek.

Třídy výrobků a služeb:

35, 41, 42

(540)

core1

(592) Slovní

(111) **403623**

(220) 07.03.2024

(320) 07.03.2024

(442) 24.04.2024

(151) 31.07.2024

(730) **Rezident Park 4 s.r.o.**, Koželužská 2450/4, Praha 8, Libeň, 18000, CZ

(740) HAVEL & PARTNERS s.r.o., advokátní kancelář, Mgr. Ivan Rámeš, advokát, Na Florenci 2116/15, Praha 1, Nové Město, 11000

(210) O-591931

(511) (36) správa nemovitostí, prodej a pronájem nemovitostí, bytů a kanceláří, realitní služby, činnost realitní agentury, oceňování nemovitého majetku, zprostředkování v oblasti realit, činnost realitních makléřů, zprostředkování finančních zdrojů na nákup realit a jejich pojištění, investorská a developerská činnost v oblasti realit; (37) stavebnictví a stavitelství, pozemní stavitelství, inženýrské stavitelství, stavební občanská vybavenost (realizace staveb), provádění bytových, občanských, průmyslových a inženýrských staveb, poskytování stavebních informací, stavební dozor, poradenská, obstaravatelská a zprostředkovatelská činnost v oblasti výstavby, zajišťování komplexních služeb v oblasti výstavby, developerská činnost ve stavebnictví; (41) příprava a pořádání zábavných akcí, výstavy (pořádání -) pro kulturní účely, organizování kulturních výstav, pořádání zábavných show, pořádání (organizace) kulturních aktivit, umělecké výstavy, pořádání zábavných show, projekce vizuálních uměleckých děl, organizování vizuální zábavy, výuka v oblasti vizuálního umění; (42) inženýrská činnost, projektování pozemních staveb, studie technických projektů, plánování městské výstavby, projekce stavební, projektová činnost, zajišťování projektové dokumentace staveb a její zpracování, expertní činnost ve výstavbě, vytváření kolekcí domů, architektonické poradenství, služby bytového architekta, výtvarné návrhy interiérů - designérská činnost, návrhářství bytové a kancelářské, architektonický design exteriérových dekorací, služby v oblasti designu interiérů.

Třídy výrobků a služeb:

36, 37, 41, 42

(540)

Freyův cukrovar

(592) Slovní

(111) **403624**

(220) 07.03.2024

(320) 07.03.2024

(442) 24.04.2024

(151) 31.07.2024

(730) **Close friends & co., s.r.o.**, Ocelkova 643/20, Praha 9, Černý Most, 19800, CZ

(210) O-591932

(511) (25) čepice, domácí obuv, kalhoty, konfekční oděvy, košile, košile s krátkým rukávem, obuv, oděvy pro cyklisty, oděvy pro motoristy, pánské krátké spodky, pánské trenýrky, boxerky, pásky, plážové oděvy, pokrývky hlavy, ponožky, pulovry, pyžama, rukavice, spodní prádlo, sportovní dresy, sportovní tílka, svetry, svrchní oděvy, šátky a šály, šátky bandana, šátky na hlavu, trička, trikoty, vesty, zástěry, župany; (35) cílené zasílání reklamních materiálů, cílený marketing, grafická úprava pro reklamní účely, marketing, online reklama v počítačové síti, optimalizace návštěvnosti webových stránek, optimalizace vyhledávačů pro účely podpory prodeje, podpora prodeje jiných osob, poradenství v oblasti komunikační strategie v reklamě, pořádání a moderování komerčních akcí, poskytování uživatelských hodnocení pro komerční nebo reklamní účely, PPC reklama, prezentace výrobků v komunikačních médiích pro účely maloobchodu, propagace, průzkum trhu, psaní reklamních textů, psaní scénářů pro reklamní účely, reklama, sběr údajů do počítačových databází,

služby v oblasti vztahů s médii, šíření reklamních materiálů, telemarketing, televizní reklama, výroba reklamních filmů; (41) filmová distribuce, filmové projekce, fotografování, pořádání a moderování zábavních akcí, pořádání a uvádění koncertů, pořádání a vedení konferencí, pořádání a vedení kongresů, pořádání a vedení osobních vzdělávacích fór, pořádání a vedení seminářů, pořádání a vedení workshopů, pořádání soutěží, poskytování elektronických publikací online bez možnosti stažení, poskytování filmů bez možnosti stažení prostřednictvím přenosu videa na objednávku, poskytování informací v oblasti zábavy, poskytování televizních programů bez možnosti stažení prostřednictvím přenosu videa na objednávku, poskytování videí online bez možnosti stažení, režie filmů, s výjimkou reklamních filmů, služby filmového studia, televizní zábava, výroba podcastů, zábava.

Třídy výrobků a služeb:
25, 35, 41

(540) **ZWEIST**

(592) Slovní

(111) **403625**

(220) 08.03.2024

(320) 08.03.2024

(442) 24.04.2024

(151) 31.07.2024

(730) **Energain s.r.o.**, Pod ZDŠ 364, Brodce, 29473, CZ

(740) Mgr. Eva Ciprysová, advokátka, náměstí Míru 14, Mladá Boleslav, Mladá Boleslav II, 29301

(210) O-591939

(511) (5) žvýkačky pro léčebné účely, léčivé nápoje, homogenizované potraviny pro léčebné účely, farmaceutika, hřebíčkové cigarety k lékařskému použití (krettek), cigarety bez tabáku k lékařským účelům, výtažky z tabáku [jako insekticidy], tabákové náhražky k léčebným účelům, kanabidiol pro léčebné účely, alkaloidy pro léčebné účely, alkohol pro léčebné účely, kapsle pro léčebné účely, antioxidanty pro léčebné účely, enzymatické přípravky pro léčebné účely, koupelové přípravky pro léčebné účely, bylinné čaje pro léčebné účely, náplasti (pásky) pro léčebné účely, proteinové potraviny pro léčebné účely, bylinné přípravky pro léčebné účely, kofeinové přípravky pro léčebné účely, bylinné nápoje k léčebnému použití, bylinné směsi k léčebnému použití, nápoje obohacené vitaminy pro léčebné účely, léčebné oleje, s výjimkou vonných olejů, byliny na kouření pro léčebné účely, přípravky na vykuřování pro léčebné účely, fermenty pro léčebné nebo veterinární účely, farmaceutické přípravky obsahující kofein, kofeinové přípravky ke stimulaci, farmaceutika a jiné přípravky pro léčebné a veterinární účely; (30) kávové nápoje, kakaové nápoje, čokoládové nápoje, káva, sladová káva, zrnková káva, ochucená káva, lyofilizovaná káva, instantní káva, vařená káva, mletá káva, ledová káva, káva bez kofeinu, káva s čokoládou, čaj, kakao a jejich náhražky, káva [pražená, v prášku, granulovaná nebo v nápojích], kávové náhražky [kávové náhražky nebo rostlinné přípravky užití jako káva], potraviny vyráběná z pražených cereálií, potraviny vyrobené z obilovin, potraviny vyrobené z ovesa, potraviny vyrobené z kukuřice, potraviny s kakaovým základem, potraviny vyrobené z rýže, potraviny na bázi ovesa, tablety (neléčivé) vyrobené z glukózy s kofeinovým základem, potraviny rostlinného původu, s výjimkou ovoce a zeleniny, upravené nebo konzervované pro přímou konzumaci, jakož i prostředky pro zlepšení chuti; (32) odalkoholizované nápoje, karbohydrátové nápoje, syrovátkové nápoje, proteinové nápoje, nápoje iontové, zeleninové nápoje, izotonické nápoje, energetické nápoje obsahující kofein, nealkoholické nápoje a pivo; (33) lihoviny [nápoje], destilované nápoje, nízkoalkoholické nápoje, alkoholické nápoje (s výjimkou pív), alkoholové přípravky pro přípravu nápojů; (34) žvýkáci tabák, ochucený tabák, dýmkový tabák, surový tabák, zpracovaný tabák, cigaretový tabák, šňupací tabák, sypaný tabák, bezdýmny tabák, tabák a náhražky tabáku, zvlhčovače tabáku, drtičky tabáku, tabákové filtry, cigarety, elektronické cigarety, mentolové cigarety, papír na cigarety, kazety na cigarety, dobíjecí elektronické cigarety, ořezávače na cigarety, špičky na cigarety, cigarety s filtrem, cigarety s náhražkami tabáku, krabičky na elektronické cigarety, pouzdra na elektronické cigarety, náústky ke špičkám na cigarety, vyměnitelné náplně pro elektronické cigarety, kuřácké soupravy pro elektronické cigarety, pouzdra na cigarety z drahých kovů, krabice na cigarety z drahých kovů, odpařovací dýmky na cigarety netvořící kouř, kazety na cigarety, nikoliz z drahých kovů, beztabákové cigarety, pro jiné než léčebné účely, hřebíčkové cigarety k jinému než lékařskému použití (krettek), kapalina do elektronické cigarety (e-liquid) z propylenglykolu, cigarety obsahující náhražky tabáku, ne pro léčebné účely, tabákové výrobky, tabákové listy, snus [žvýkáci tabák] bez tabáku, snus [žvýkáci

tabák], pouzdra na tabák, tabák ke kouření, dózy na tabák, japonský jemně řezaný tabák [tabák kizami], dýmkový tabák mentolový, snus [žvýkáci tabák] s obsahem tabáku, dávkovače šňupacího tabáku, příchutě do tabáku, absorpční papír na tabák, tabák do vodní dýmky, krabičky na šňupací tabák, dózy na šňupací tabák, plechové nádoby na tabák, tabák s obsahem mentolu, plivátka pro uživatele tabáku, bylinné melasy [náhražky tabáku], šňupací směs bez tabáku, škrabky na tabákové dýmky, moassel [tabák do vodní dýmky], tabákové výrobky pro účely zahřívání, šňupací směs s obsahem tabáku, čistící nářadí pro tabákové dýmky, asijské dlouhé tabákové dýmky [kiseru], tabákové dýmky ze vzácných kovů, dýmky ke kouření mentolových náhražek tabáku, čaj na kouření jako náhražka tabáku, náhražky tabáku (nikoli pro léčebné účely), doutníky, ústní vaporizéry pro kuřáky, potřeby pro kuřáky, zápalky.

Třídy výrobků a služeb:
5, 30, 32, 33, 34

(540) **SHOCAFF**

(592) Slovní

(111) **403626**

(220) 08.03.2024

(320) 08.03.2024

(442) 24.04.2024

(151) 31.07.2024

(730) **Psí škola KOIRA, s.r.o.**, č. p. 71, Závada, 74719, CZ

(210) O-591946

(591) Barevná

(511) (9) software, webová aplikace, mobilní aplikace, počítačový program, program pro elektronická mobilní zařízení; (41) provozování a zprostředkování kynologických vzdělávacích aktivit, zprostředkování rekreačních aktivit pro majitele psů; (45) zprostředkování seznámení a setkání majitelů psů, provozování sociální sítě pro majitele psů.

Třídy výrobků a služeb:
9, 41, 45

(540)



(593) Obrazová

(111) **403627**

(220) 08.03.2024

(320) 08.03.2024

(442) 24.04.2024

(151) 31.07.2024

(730) **Česká asociace streetwork, o.p.s.**, Dělnická 887/26, Praha 7, Holešovice, 17000, CZ

(210) O-591948

(591) Barevná

(511) (35) obchodní reklama, správa webových stránek v rámci této třídy, reklamní texty (vydávání, zveřejňování, oznámení, publikování); (36) shromažďování prostředků pro dobročinné účely, získávání prostředků pro charitativní účely uskladením a následným prodejem dobročinných darů v síti kamenných obchodů s tímto darovaným zbožím.

Třídy výrobků a služeb:
35, 36

(540)



(593) Obrazová

(111) **403628**

(220) 08.03.2024

(320) 08.03.2024

(442) 24.04.2024

(151) 31.07.2024

(730) **Vitware s.r.o.**, náměstí 17. listopadu 1235, Přelouč, 53501, CZ

(740) Ing. Pavel Nádvořík s.r.o., Klínová 620/1, Ostrava, Hulváky, 70900

(210) O-591949

(591) Barevná

(511) (9) počítačový software, počítačové programy, software pro webové aplikace a servery, vzdělávací počítačové, tabletové a mobilní aplikace, obsah s možností stažení a nahraný obsah, elektronické školící a výukové přístroje a vybavení, programové vybavení, informační technologie a audiovizuální, multimediální a fotografické přístroje, komunikační zařízení, paměťová zařízení a média, zařízení a příslušenství na zpracování dat, periferní zařízení přizpůsobená k použití s počítači a jinými chytrými zařízeními, elektronické publikace ke stažení, přístroje pro vysílání zvuku, dat nebo obrazu, nosiče dat zvukových, obrazových a zvukově-obrazových záznamů; (41) výchova, vzdělávání, zábava a sportovní činnost, vzdělávací a školící služby, výuka jazyků, informace o výchově, vzdělávání a výuce, informace o možnostech zábavy, organizování výukových činností, organizování vzdělávacích akcí, organizování soutěží, překladatelské a tlumočnické služby, zvuková, obrazová a multimediální produkce a fotografie, pronájem zařízení a vybavení ke vzdělávání, zábavě, sportu a kultuře, poskytování audio a vizuálních médií prostřednictvím komunikačních sítí, poskytování výuky v oblasti komunikačních technik, poskytování informací vztahujících se k pokračujícímu vzdělávání prostřednictvím internetu, pořádání výukových kurzů cizích jazyků, psaní a publikování textů, s výjimkou reklamních textů; (42) služby v oblasti informačních technologií, vývoj softwaru, programování a implementace softwaru, webhostingové služby a software jako služba a pronájem softwaru, instalace, údržba a aktualizace počítačového softwaru, instalace, údržba a opravy softwaru pro počítačové systémy, testování počítačového softwaru, návrh a vývoj počítačových systémů, informační služby vztahující se k aplikaci počítačových systémů, průmyslový a grafický design, design a grafický design pro tvorbu webových stránek, navrhování obalů, obalový design, služby zabezpečení, ochrany a obnovy v oblasti informačních technologií, hostingové služby, návrhy webových stránek (služby), správa webových stránek.

Třídy výrobků a služeb:

9, 41, 42

(540)



(593) Obrazová

(111) **403629**

(220) 08.03.2024

(320) 08.03.2024

(442) 24.04.2024

(151) 31.07.2024

(730) **KARMELITSKÁ HOTEL s.r.o.**, Nebovidská 459/1, Praha 1, Malá Strana, 11800, CZ

(210) O-591965

(511) (41) noční kluby (zábava), konference (organizování a pořádání konferencí), recepcie (organizování a pořádání recepcí - zábava), večírky (organizování a pořádání večírků - zábava); (43) bary, restaurace, hotelové

služby, příprava koktejlů, aperitivů a likérů (alkoholické nápoje), kavárny, služby nočního klubu (poskytování jídel), zajišťování hromadného stravování (catering), služby poskytované samoobslužnými restauracemi, bufety, sendvičovými bary, kantýnami, kavárenskými bary, espreso kavárnami a čajovnyami.

Třídy výrobků a služeb:

41, 43

(540)

MONASTIQ

(592) Slovní

(111) **403630**

(220) 11.03.2024

(320) 11.03.2024

(442) 24.04.2024

(151) 31.07.2024

(730) **KARMELITSKÁ HOTEL s.r.o.**, Nebovidská 459/1, Praha 1, Malá Strana, 11800, CZ

(210) O-591967

(511) (41) noční kluby (zábava), konference (organizování a pořádání konferencí), recepcie (organizování a pořádání recepcí - zábava), večírky (organizování a pořádání večírků - zábava); (43) bary, restaurace, hotelové služby, příprava koktejlů, aperitivů a likérů (alkoholické nápoje), kavárny, služby nočního klubu (poskytování jídel), zajišťování hromadného stravování (catering), služby poskytované samoobslužnými restauracemi, bufety, sendvičovými bary, kantýnami, kavárenskými bary, espreso kavárnami a čajovnyami.

Třídy výrobků a služeb:

41, 43

(540)

MONASTIQ

(593) Obrazová

(111) **403631**

(220) 11.03.2024

(320) 11.03.2024

(442) 24.04.2024

(151) 31.07.2024

(730) **KARMELITSKÁ HOTEL s.r.o.**, Nebovidská 459/1, Praha 1, Malá Strana, 11800, CZ

(210) O-591968

(511) (41) noční kluby (zábava), konference (organizování a pořádání konferencí), recepcie (organizování a pořádání recepcí - zábava), večírky (organizování a pořádání večírků - zábava); (43) bary, restaurace, hotelové služby, příprava koktejlů, aperitivů a likérů (alkoholické nápoje), kavárny, služby nočního klubu (poskytování jídel), zajišťování hromadného stravování (catering), služby poskytované samoobslužnými restauracemi, bufety, sendvičovými bary, kantýnami, kavárenskými bary, espreso kavárnami a čajovnyami.

Třídy výrobků a služeb:

41, 43

(540)

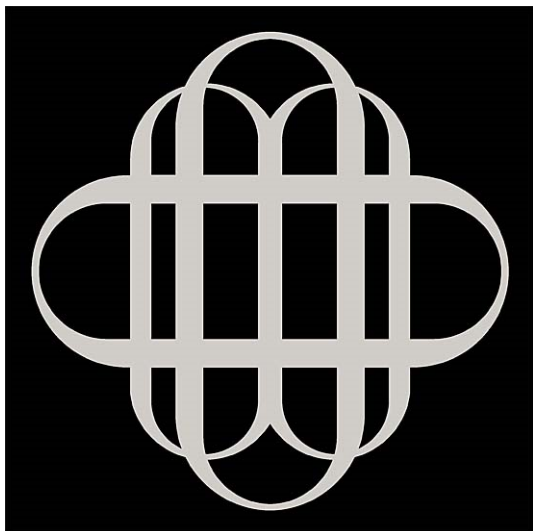

(593) Obrazová

(111) **403632**

(220) 12.03.2024

(320) 12.03.2024

(442) 24.04.2024

(151) 31.07.2024

(730) **Melita Group s.r.o.**, Lomená 980, Jesenice, 25242, CZ

(210) O-592002

(591) Barevná

(511) (21) skleněné výrobky pro domácnost, skleněné džbány, lahve na pití, lahve na olej, cukřenky, kořenky, karafy, sklenice na potraviny s víčkem, bez víčka, brčka na pití, čajítka, čajové konvice, demižony, dózy, boxy a nádoby pro použití v domácnosti, dózy na bonbony, dózy na cukrovinky, flakóny, kleštičky na cukr – na led, kuchyňská prkénka na krájení, mašlovačky, máselníčky, misky, organizéry na drobné předměty pro domácnost, pepřenky, pohárky na vejce, šejkry.

Třídy výrobků a služeb:

21

(540)



(593) Obrazová

(111) **403633**

(220) 12.03.2024

(320) 12.03.2024

(442) 24.04.2024

(151) 31.07.2024

(730) **Ivanov Ivan**, Křížkova 53/52a, Praha 8, Karlín, 18600, CZ

(740) Mgr. Ing. Martin Černý, advokát, Chodská 1281/30, Praha 2, Vinohrady, 12000

(210) O-592007

(591) Barevná

(511) (35) reklama, propagace, řízení, organizace a administrativní obchodní činnosti, kancelářské práce; (38) telekomunikační služby; (42) vědecké a technické služby a související výzkum a projektování, průmyslová analýza, průmyslový výzkum a průmyslový design, služby kontroly kvality a služby ověřování, navrhování a vývoj počítačového hardwaru a softwaru.

Třídy výrobků a služeb:

35, 38, 42

(540)



(593) Obrazová

(111) **403634**

(220) 12.03.2024

(320) 12.03.2024

(442) 24.04.2024

(151) 31.07.2024

(730) **WALMARK, a.s.**, Oldřichovice 44, Třinec, 73961, CZ

(740) Mgr. Dušan Hlavatý, advokát, Klimentská 1216/46, Praha 1, Nové Město, 11000

(210) O-592009

(591) Barevná

(511) (5) farmaceutika, léčebné a veterinární přípravky, léky pro humánní účely, hygienické přípravky k léčebným účelům, dietetické potraviny a látky upravené pro léčebné nebo veterinární použití, potraviny pro kojence a batolata, potravinové doplňky pro lidi a zvířata, náplastí, obvazové materiály, materiál pro plombování zubů, dentální vosk, dezinfekční přípravky, přípravky na hubení škůdců, fungicidy, herbicidy.

Třídy výrobků a služeb:

5

(540)



(593) Obrazová

(111) **403635**

(220) 13.03.2024

(320) 13.03.2024

(442) 24.04.2024

(151) 31.07.2024

(730) **LuMis Services s.r.o.**, Na Špitálce 2570/8, Praha 6, Dejvice, 16000, CZ

(210) O-592023

(511) (11) sušiče na vlasy (fény), ruční elektrické fény na vlasy.

Třídy výrobků a služeb:

11

(540)

TrueLife UltraFlow

(592) Slovní

- (111) **403636**
(220) 13.03.2024
(320) 13.03.2024
(442) 24.04.2024
(151) 31.07.2024
(730) **LuMis Services s.r.o.**, Na Špitálce 2570/8, Praha 6, Dejvice, 16000, CZ
(210) O-592024
(511) (8) žehličky na vlasy, krepovací žehličky (na vlasy), žehličky na vlasy, elektrické; (11) fény, ruční elektrické fény na vlasy.

Třídy výrobků a služeb:
8, 11

(540) **TrueLife UltraIonic**

(592) Slovní

- (111) **403637**
(220) 13.03.2024
(320) 13.03.2024
(442) 24.04.2024
(151) 31.07.2024
(730) **PQ PARTNERS LIMITED**, Athinon 5, Nicosia, CY
(740) JUDr. Tomáš Vymazal, advokát, Wellnerova 1322/3c, Olomouc, Nová Ulice, 77900
(210) O-592025
(511) (5) farmaceutické výrobky pro sexuální stimulaci a stimulaci erekce u mužů, doplňky stravy ke zkvalitnění erekce, doplňky stravy ke zvýšení sexuální výkonnosti.

Třídy výrobků a služeb:
5

(540) **Clavin Intensive**

(592) Slovní

- (111) **403638**
(220) 13.03.2024
(320) 13.03.2024
(442) 24.04.2024
(151) 31.07.2024
(730) **LuMis Services s.r.o.**, Na Špitálce 2570/8, Praha 6, Dejvice, 16000, CZ
(210) O-592026
(511) (8) žehličky na vlasy, krepovací žehličky (na vlasy), žehličky na vlasy, elektrické, elektrické kulmy, kulmy na vlasy, elektrické kulmy na vlasy; (11) fény, ruční elektrické fény na vlasy.

Třídy výrobků a služeb:
8, 11

(540) **TrueLife ConstantHeat**

(592) Slovní

- (111) **403639**
(220) 13.03.2024
(320) 13.03.2024
(442) 24.04.2024
(151) 31.07.2024
(730) **GEMINI oční klinika a.s.**, U Křížku 572, Průhonice, 25243, CZ
(740) Ing. Jarmila Strážnická, Ulička 110, Lukov, 76317
(210) O-592030
(511) (5) potravinové doplňky a přísady do potravin s léčebnými účinky, potravinové doplňky a přísady do potravin živočišného a rostlinného původu.

Třídy výrobků a služeb:
5

(540) **Gemioptal**

(592) Slovní

- (111) **403640**
(220) 13.03.2024
(320) 13.03.2024
(442) 24.04.2024
(151) 31.07.2024

- (730) **FINVOX a.s.**, Na Florenci 2116/15, Praha 1, Nové Město, 11000, CZ
(740) **HAVEL & PARTNERS s.r.o.**, Mgr. Ivan Rámeš, Na Florenci 2116/15, Praha 1, Nové Město, 11000
(210) O-592037
(511) (35) reklamní, inzertní a propagační činnost, marketing, finanční marketing, organizační a ekonomické poradenství, poradenská činnost v oblasti risk managementu, poradenské služby v oblasti obchodní analýzy, poskytování služeb finančního srovnávání on-line; (36) pojišťovnictví, konzultační služby v oblasti financí a pojišťovnictví, služby v oblasti peněžnictví a pojišťovnictví včetně související zprostředkovatelské činnosti v těchto oborech, služby v oblasti stavebního spoření, činnosti související s pojišťovací, zábrannou a zajišťovací činností, šetření ve finančních a pojistných záležitostech, likvidace pojistných událostí, finanční znalecké a odborné posudky a konzultace v rámci této třídy, finanční a investiční služby, hypoteční služby, penzijní poradenství.

Třídy výrobků a služeb:
35, 36

(540) **FINVOX**

(592) Slovní

- (111) **403641**
(220) 13.03.2024
(320) 13.03.2024
(442) 24.04.2024
(151) 31.07.2024
(730) **Chen Sun Bohemia Trade, spol. s r.o.**, Andersenova 412/6, Praha 10, Štěrboholy, 10200, CZ
(210) O-592038
(511) (16) tiskopisy; (25) oděvy; (43) služby zajišťující stravování a nápoje, restaurace, hotelové služby.

Třídy výrobků a služeb:
16, 25, 43

(540)

česká kuchyně



(593) Obrazová

- (111) **403642**
(220) 13.03.2024
(320) 13.03.2024
(442) 24.04.2024
(151) 31.07.2024
(730) **BOCHEMIE a.s.**, Lidická 326, Bohumín, Nový Bohumín, 73581, CZ
(740) Rott, Růžička & Guttman s.r.o., Vyskočilova 1566, Praha 4, Michle, 14000
(210) O-592040
(511) (1) chemické výrobky určené do bazénů, chemikálie na čištění vody v bazénech, chemikálie na úpravu vody používané v bazénech, chemické přípravky pro testování vody v bazénech, flokulační činidla, chemické rozjasňovače pro průmyslové použití; (5) dezinfekční přípravky, dezinfekční přípravky do bazénů, algicidy do bazénů.

Třídy výrobků a služeb:
1, 5

(540) **ACTIVSAN**

(592) Slovní

(111) **403643**

(220) 13.03.2024

(320) 13.03.2024

(442) 24.04.2024

(151) 31.07.2024

(730) **O2 Worldwide Limited**, C/O Stobbs Building 1000, Cambridge Research Park, Cambridge, CB25 9PD, GB

(740) Rott, Růžička & Guttman s.r.o., Vyskočilova 1566, Praha 4, Michle, 14000

(210) O-592042

(511) (9) přístroje a nástroje vědecké, výzkumné, navigační, zeměměřičské, fotografické, kinematografické, audiovizuální, optické, vážicí, měřicí, signalizační, detekční, zkušební, kontrolní, záchranné a učební, přístroje a nástroje pro vedení, spínání, přeměnu, akumulaci, regulaci nebo řízení elektrické energie, přístroje pro záznam, přenos nebo reprodukci zvuku nebo obrazu, magnetické nosiče dat, záznamové disky, kompaktní disky, DVD a jiná digitální záznamová média, mechanismy pro přístroje ovládané mincemi, registrační pokladny, počítačové stroje, zařízení na zpracování dat, počítače, počítačový software, hasicí přístroje, přístroje pro přenos zvuku a obrazu, telekomunikační přístroje, mobilní telekomunikační přístroje, mobilní telekomunikační bezšňůrové telefony, digitální telekomunikační přístroje a nástroje, digitální tablety, tablety, počítačový hardware, počítačové aplikační software, počítačový software s možností stažení z Internetu, nahraný počítačový software, softwarové aplikace, mobilní softwarové aplikace, aplikace pro multimediální zařízení s možností stažení, počítačové hry ke stažení, software pro počítačové hry, počítačové softwarové aplikace (s možností stažení), programy pro počítačové hry, PDA (kapesní počítače), kapesní počítače, mobilní telefony, selfie tyče (ruční monopody), chytré prsteny, chytré telefony, chytré hodinky, nositelná technika, jmenovitě nositelné komunikační přístroje, telekomunikační přístroje, monitory, displeje, monitorovací zařízení, audiozařízení, videoobrazovky, digitální elektronická zařízení umožňující přístup k Internetu, přenosné počítače (laptopy), lineární pohony (elektrické) pro počítačové periferie, přístroje pro telekomunikační sítě, software ovladačů pro telekomunikační sítě a pro telekomunikační přístroje, ochranné oděvy, ochranné přilby, televizory, sluchátka, přístroje globálního polohového systému (GPS), zařízení satelitní navigace, senzory, které nejsou zbožím týkajícím se kapalin nebo plynů, elektronická komunikační zařízení, senzory a brány Internetu věci (IoT), počítačový hardware a software pro použití v zařízeních Internetu věci (IoT) a s nimi, přičemž žádné z těchto zařízení není zbožím týkajícím se kapalin nebo plynů, počítačový software nahraný na CD-ROM, SD karty (zabezpečené digitální karty), chytré měřiče, brýle, sluneční brýle, ochranné brýle a pouzdra na ně, fotoaparáty, čochy fotoaparátů, MP3 přehrávače, magnetofonové pásky, audiokazety, audiodisky, audio-video pásky, audio-video kazety, audio-video disky, videopásky, videokazety, videodisky, CD, DVD, elektronické publikace s možností stažení, obrazové soubory s možností stažení, hudební soubory s možností stažení, podložky pod myš, magnety, kryty na mobilní telefony, pouzdra na mobilní telefony, handsfree sady pro telefony, magnetické karty, kódované karty, aplikační software pro mobilní telefony, software pro telekomunikace, software pro zpracování finančních transakcí, elektronické nástěnky, elektrické baterie, nabíječky baterií, bezpečnostní sledovací zařízení, bezpečnostní kamery, bezpečnostní výstražné přístroje, bezpečnostní kontrolní přístroje, bezpečnostní sledovací přístroje, počítačový software pro bezpečnostní účely, počítačový software pro pojišťovací účely, SIM karty, interaktivní terminály vybavené dotykovou obrazovkou, antény, výstražná zařízení, chemické přístroje a zařízení, nahrané počítačové operační programy, počítačová periferní zařízení, přístroje pro zpracování dat, diagnostické přístroje (ne pro lékařské účely), přístroje pro měření vzdálenosti, přístroje pro záznam vzdálenosti, vyzváněcí tóny pro mobilní telefony s možností stažení, elektronické štítky na zboží, okuláry, sportovní brýle, magnetické identifikační karty, interkomunikační přístroje, reproduktory, magnetická datová média, matematické přístroje, modemy, elektrické monitorovací přístroje, televizní přístroje, testovací přístroje (ne pro lékařské účely), telekomunikační vysílače, přístroje pro správu mobilních zařízení, software pro správu mobilních zařízení, middleware pro správu softwarových funkcí elektronických zařízení, software pro počítačové viry, počítačový antivirový software, software pro chytré domácnosti, zařízení pro chytré domácnosti, a to chytré zvonky, chytré reproduktory, chytré televizory, chytrá rádia, chytré alamy, chytré bezpečnostní systémy, chytré videomonitoringy, chytré monitorovací přístroje a nástroje, chytré zámky a visací zámky, chytré dveřní zámky, zařízení pro domácí automatizaci, zábavní systémy v automobilech (ICE), software pro ochranu soukromí, počítačové tiskárny, programy pro tiskárny, servery, zařízení pro sdílení

tiskáren, elektrické kabely, huby a elektronické měniče, fototiskárny, virtuální zboží s možností stažení, jmenovitě digitální umělecká díla, fotografie, videa nebo zvukové nahrávky, digitální umělecká díla a obrázky s možností stažení, software s možností stažení pro poskytování přístupu k umění ověřenému nezaměnitelnými tokeny (NFT), sběratelským předmětům, jmenovitě umění, sběratelským kartám, vstupenkám a oděvům ověřeným prostřednictvím nezaměnitelných tokenů (NFT), a krypto-sběratelským předmětům, jmenovitě digitálnímu umění, videoklipům, hudebním nahrávkám, digitálním sběratelským kartám, doménám, elektronickým vstupenkám, virtuálnímu oblečení, vše ověřené nezaměnitelnými tokeny (NFT), digitálním tokenům a digitálním měnám, software s možností stažení pro použití při elektronickém nákupu, prodeji, přijímání, odesílání, ukládání, obchodování a zpracování transakcí, vztahující se k a spojený s digitálním uměním ověřeným nezaměnitelnými tokeny (NFT), sběratelským předmětům, jmenovitě umění, sběratelským kartám, vstupenkám a oděvům ověřeným prostřednictvím nezaměnitelných tokenů (NFT), a krypto-sběratelským předmětům, jmenovitě digitálnímu umění, videoklipům, hudebním nahrávkám, digitálním sběratelským kartám, doménám, elektronickým vstupenkám, virtuálnímu oblečení, vše ověřené nezaměnitelnými tokeny (NFT), digitálním tokenům a digitálním měnám, software s možností stažení pro poskytování informací, komunikace a ověřování pro sociální média, umělecká díla ověřená nezaměnitelnými tokeny (NFT), sběratelské předměty, jmenovitě umění, sběratelské karty, vstupenky a oděvy ověřené prostřednictvím nezaměnitelných tokenů (NFT), a krypto-sběratelské předměty, jmenovitě digitální umění, videoklipy, hudební nahrávky, digitální sběratelské karty, domény, elektronické vstupenky, virtuální oblečení, vše ověřené nezaměnitelnými tokeny (NFT), digitálním tokenům a digitálním měnám, software s možností stažení pro stahování, přijímání, odesílání a ukládání softwaru, dat, odkazů, videosouborů a obrazových souborů z Internetu, software s možností stažení pro poskytování přístupu k digitálním tržištím a aukcím, počítačový aplikační software pro platformy založené na blockchainu, díly a příslušenství pro veškeré výše uvedené zboží; (35) reklama, obchodní management, obchodní administrativa, kancelářské práce, organizování, provozování a kontrola věrnostních a motivačních programů, maloobchodní služby a on-line maloobchodní služby spojené s prodejem vědeckých, námořních, zeměměřičských, fotografických, kinematografických, optických, vážicích, měřicích, signalizačních, kontrolních (dozorových), záchranných a učebních přístrojů a nástrojů, přístrojů a nástrojů pro vedení, spínání, přeměnu, akumulaci, regulaci nebo řízení elektrické energie, přístrojů pro záznam, přenos nebo reprodukci zvuku nebo obrazu, maloobchodní služby a on-line maloobchodní služby spojené s prodejem magnetických nosičů dat, záznamových disků, kompaktních disků, DVD a jiných digitálních záznamových médií, mechanismů pro přístroje ovládané mincemi, registračních pokladen, počítačových strojů, zařízení na zpracování dat, počítačů, počítačového softwaru, hasicích přístrojů, přístrojů pro přenos zvuku a obrazu, telekomunikačních přístrojů, mobilních telekomunikačních přístrojů, mobilních telekomunikačních bezšňůrových telefonů, maloobchodní služby a on-line maloobchodní služby spojené s prodejem digitálních telekomunikačních přístrojů a nástrojů, digitálních tabletů, tabletů, počítačového hardware, počítačového aplikačního softwaru, počítačového softwaru s možností stažení z Internetu, nahraného počítačového softwaru, softwarových aplikací, mobilních softwarových aplikací, aplikací pro multimediální zařízení s možností stažení, počítačových her, softwaru pro počítačové hry, programů pro počítačové hry, PDA (kapesních počítačů), maloobchodní služby a on-line maloobchodní služby spojené s prodejem kapesních počítačů, mobilních telefonů, přenosných počítačů (laptopů), přístrojů pro telekomunikační sítě, softwaru ovladačů pro telekomunikační sítě a pro telekomunikační přístroje, ochranných oděvů, ochranných přileb, televizorů, sluchátek, přístrojů globálního polohového systému (GPS), zařízení satelitní navigace, počítačového softwaru nahraného na CD-ROM, SD karet (zabezpečených digitálních karet), brýlí, slunečních brýlí, maloobchodní služby a on-line maloobchodní služby spojené s prodejem ochranných brýlí a pouzder na ně, kontaktních čoček, fotoaparátů, čoček fotoaparátů, MP3 přehrávačů, magnetofonových pásek, audiokazet, audiodisků, audio-video pásek, audio-video kazet, audio-video disků, videopásek, videokazet, videodisků, CD, DVD, elektronických publikací s možností stažení, obrazových souborů s možností stažení, hudebních souborů s možností stažení, podložek pod myš, magnetů, krytů na mobilní telefony, pouzder na mobilní telefony, maloobchodní služby a on-line maloobchodní služby spojené s prodejem handsfree sad pro telefony, magnetických karet, kódovaných karet, aplikačního softwaru pro mobilní telefony, softwaru pro telekomunikace, softwaru pro zpracování finančních transakcí, elektronických nástěnek, elektrických baterií, nabíječek baterií, bezpečnostních zařízení, bezpečnostních kamer, bezpečnostních

výstražných přístrojů, bezpečnostních kontrolních přístrojů, bezpečnostních sledovacích přístrojů, počítačového softwaru pro bezpečnostní účely, maloobchodní služby a on-line maloobchodní služby spojené s prodejem počítačového softwaru pro pojišťovací účely, SIM karet, antén, výstražných zařízení, elektrických kabelů, chemických přístrojů a zařízení, nahraných počítačových operačních programů, počítačových periferních zařízení, přístrojů pro zpracování dat, diagnostických přístrojů (ne pro lékařské účely), přístrojů pro měření vzdálenosti, přístrojů pro záznam vzdálenosti, vyzváněcích tónů pro mobilní telefony s možností stažení, vlektrických štítků na zboží, maloobchodní služby a on-line maloobchodní služby spojené s prodejem elektronických štítků na zboží, okulárů, sportovních brýlí, magnetických identifikačních karet, interkomunikačních přístrojů, reproduktorů, magnetických datových médií, matematických přístrojů, modemů, elektrických monitorovacích přístrojů, televizních přístrojů, testovacích přístrojů (ne pro lékařské účely), telekomunikačních vysílačů, papíru, lepenky, tiskoviny, fotografií, papírnického zboží, maloobchodní služby a on-line maloobchodní služby spojené s prodejem kancelářských potřeb, výukových a učebních materiálů, obalového materiálu, výukového vybavení, psacích potřeb, psacích nástrojů, psacích materiálů, knih, katalogů, karet, návodů k použití, časopisů, zásilkových katalogů, novin, brožur, periodických publikací, kalendářů, diářů, štítků, map, tištěných publikací, pohlednic, plakátů, tištěných sazebníků, tištěných formulářů, maloobchodní služby a on-line maloobchodní služby spojené s oděvy, obuví, pokrývkami hlavy, domácími nebo kuchyňskými potřebami a nádobami, kuchyňským nádobím, stolním nádobím, zařízením pro přípravu pokrmů, přístroje, čistícími prostředky, zahradnickými potřebami, šperky, hodinářskými a chronometrickými přístroji, hudebními nástroji, osvětlovacími přístroji, textilem, textilními výrobky pro domácnost, nábytkem, bytovými doplňky, taškami, zavazadly, toaletními potřebami, kosmetikou, farmaceutickými přípravky, maloobchodní služby a on-line maloobchodní služby spojené s prodejem tašek, zavazadel, her a hraček, gymnastických předmětů, sportovních potřeb, sportovního vybavení, masa, ryb, drůbeže, zvěřiny, potravin, potravinářských výrobků, cukrovinek, zákusků, pečiva, lahůdkářských výrobků, ovoce, květin, kávy, čaje, kakaa, cukru, rýže, piva, minerálních vod, sycených vod a jiných nealkoholických nápojů, alkoholických nápojů, zápalek, tabáku, maloobchodní služby a on-line maloobchodní služby týkající se interaktivních terminálů vybavených dotykovou obrazovkou, selfie tyčí (ručních monopodů), chytrých prstenů, chytrých telefonů, chytrých hodinek, automobilového příslušenství, automobilových dílů, vozidel, pohonných hmot, stavebních materiálů, kovového kování, elektronických součástek, nahraného obsahu, obchodní vedení maloobchodních prodejen, zprostředkování předplatného telekomunikačních služeb pro jiné osoby, sestavování a systematizace informací do počítačových databází, sestavování statistik, analýzy nákladů a cen, pořádání soutěží pro reklamní účely, náborové služby, nábor zaměstnanců, poradenství v oblasti zaměstnávání, agentury pro zprostředkování zaměstnání, poskytování informací o zaměstnání, poskytování informací o zaměstnání v souvislosti s programy pro mládež, obchodní správa licencí k výrobkům a službám jiných osob, obchodní informace a rady pro spotřebitele (poradna pro spotřebitele), průzkum veřejného mínění, služby srovnávání cen, zásobovací služby pro jiné osoby (nákup zboží a služeb pro jiné podniky), pronájem reklamního prostoru, pronájem reklamního času v komunikačních médiích, podpora prodeje pro ostatní, vyhledávání sponzorů, sjednávání obchodních smluv pro ostatní, informační a poradenské služby týkající se výše uvedených služeb ve třídě 35, informační a poradenské služby týkající se výše uvedených služeb ve třídě 35 poskytované on-line z počítačové databáze nebo Internetu, poskytování on-line tržiště pro vystavování a prodej uměleckých děl ověřených nezaměnitelnými tokeny (NFT), poskytování on-line tržiště pro kupující a prodávající NFT a krypto-sběratelské předměty, informace týkající se on-line tržiště pro kupující a prodávající stahovatelné digitální umělecké obrazy ověřené nezaměnitelnými tokeny (NFT), aukce uměleckých děl ověřených nezaměnitelnými tokeny (NFT), sběratelských předmětů, jmenovitě umění, sběratelských karet, vstupenek a oděvů ověřených prostřednictvím nezaměnitelných tokenů (NFT), a krypto-sběratelských předmětů, jmenovitě digitálního umění, videoklipů, hudebních nahrávek, digitálních sběratelských karet, domén, elektronických vstupenek, virtuálního oblečení, vše ověřené nezaměnitelnými tokeny (NFT), informační a poradenské služby týkající se výše uvedených služeb ve třídě 35 poskytované prostřednictvím telekomunikační sítě; (36) pojištění, finanční záležitosti, peněžní záležitosti, záležitosti týkající se nemovitosti, finanční informace, informace a poradenství týkající se financí a pojištění, finanční platební služby, služby zpracování plateb, elektronické platební služby, automatizované platební služby, inkasní agentury, zpracování platebních transakcí prostřednictvím Internetu, služby převodu peněz, služby elektronického převodu peněžních

prostředků, služby placení účtů, internetové bankovníctví, služby mobilního telefonního bankovníctví, služby vydávání telefonních karet, vydávání peněžních poukázek a kuponů, vydávání hodnotových žetonů, konkrétně dárkových karet, vydávání hodnotových žetonů v souvislosti se zákaznickými věrnostními programy, finanční sponzorování sportu, sportovních týmů a sportovních akcí, správa pojištění, pojištění telekomunikačních přístrojů a nástrojů, pojištění mobilních telekomunikačních přístrojů a nástrojů, pojištění digitálních přístrojů a zařízení, pojištění digitálních tabletů, pojištění počítačového softwaru a hardwaru, cestovní pojištění, pojištění vozidel, pojištění domácností, dobročinné finanční sbírky, služby kreditních karet, služby debetních karet, inkasní agentury, finanční sponzorování, oceňování nákladů na opravy (finanční odhady), pronájem budov, finanční odhady (pojištění, bankovníctví, nemovitosti), bytové agentury, správa nemovitostí týkající se kancelářských prostor, pronájem nemovitého majetku, pronájem obchodních prostor, pronájem nemovitostí, realitní kanceláře, oceňování nemovitostí, vybírání nájemného, pronájem kanceláří (nemovitosti), pronájem bytů, oceňování známek, finanční leasing, správa nemovitostí, financování splátkového prodeje, informační a poradenské služby týkající se výše uvedených služeb ve třídě 36, informační a poradenské služby týkající se výše uvedených služeb ve třídě 36 poskytované on-line z počítačové databáze nebo Internetu, služby výměny digitálních tokenů, finanční obchodování s digitálními tokeny, webové finanční služby, jmenovitě finanční oceňování týkající se nezaměnitelných tokenů (NFT) založených na blockchainu, služby převodu digitálních tokenů, vytváření a převod uměleckých děl ověřených nezaměnitelnými tokeny (NFT), oceňování, prodej a obchodování s uměleckými díly ověřenými nezaměnitelnými tokeny (NFT), sběratelských předmětů, jmenovitě umění, sběratelských karet, vstupenek a oděvů ověřených nezaměnitelnými tokeny (NFT), a kryptografických sběratelských předmětů, jmenovitě digitálního umění, videoklipů, hudebních nahrávek, digitálních sběratelských karet, domén, elektronických vstupenek, virtuálního oblečení, vše ověřené nezaměnitelnými tokeny (NFT), služby výměny digitálních tokenů, obchodování s digitálními tokeny, informační a poradenské služby týkající se výše uvedených služeb ve třídě 36 poskytované prostřednictvím telekomunikační sítě; (38) telekomunikace, vysílání kabelové televize, mobilní telefonní komunikace, komunikace prostřednictvím počítačových terminálů, komunikace prostřednictvím optických sítí, komunikace prostřednictvím telefonu, počítačem podporovaný přenos zpráv a obrazů, služby elektronické nástěnky (telekomunikační služby), elektronická pošta, faxový přenos, informace o telekomunikacích, zaslání zpráv, pagingové služby (rádiové, telefonní nebo jiné prostředky elektronické komunikace), poskytování přístupu do databází, poskytování diskusních místností na Internetu, poskytování telekomunikačních kanálů pro teleshoppingové služby, poskytování telekomunikačního připojení ke globální počítačové síti, poskytování uživatelského přístupu ke globálním počítačovým sítím, rozhlasové vysílání, pronájem přístupového času ke globálním počítačovým sítím, pronájem přístrojů pro zaslání zpráv, pronájem modemů, pronájem telekomunikačních zařízení, pronájem telefonů, satelitní přenos, telekomunikační směrovací a spojovací služby, telekonferenční služby, telegrafní služby, telefonní služby, telexové služby, přenos digitálních souborů, přenos blahopřání on-line, přenos telegramů, služby hlasové pošty, služby drátového spojení, bezdrátové vysílání, telekomunikační služby, mobilní telekomunikační služby, služby telekomunikačních portálů, poskytování přístupu k platformám a portálům na Internetu, poskytování přístupu k obsahu, webovým stránkám a portálům, telekomunikační služby poskytované prostřednictvím platformy a portálů na Internetu a jiných médií, služby mobilních telekomunikačních sítí, telekomunikační služby pevných linek, poskytování širokopásmového telekomunikačního přístupu, širokopásmové služby, bezdrátové komunikační služby, digitální komunikační služby, vysílací služby, služby televizního vysílání, služby vysílání týkající se televize s internetovým protokolem, poskytování přístupu k televizi s internetovým protokolem, služby přístupu k Internetu, služby elektronické pošty a textových zpráv, telekomunikační informace poskytované prostřednictvím telekomunikačních sítí, služby poskytované sítě, jmenovitě pronájem a manipulace s přístupovým časem k datovým sítím a databázím, zejména k Internetu, komunikační služby pro přístup k databázi, pronájem přístupového času k počítačové databázi, poskytování přístupu k počítačovým databázím, provozování sítí, která představuje telekomunikační službu, poskytování přístupu k webovým blogům, poskytování přístupu k podcastům, služby diskusních místností pro sociální síť, poskytování on-line fór, fóra pro sociální síť, poskytování elektronických telekomunikačních spojení, poskytování přístupu do počítačových databází v oblasti sociálních sítí, sociálního předstávání a seznamek, pronájem mobilních telefonů, poradenství týkající se telefonních a datových tarifů, informační a poradenské služby týkající se výše

uvedených služeb ve třídě 38, informační a poradenské služby týkající se výše uvedených služeb ve třídě 38 poskytované on-line z počítačové databáze nebo Internetu, telematické služby, informační a poradenské služby týkající se výše uvedených služeb ve třídě 38 poskytované prostřednictvím telekomunikační sítě; (41) vzdělávání, poskytování školení, zábava, sportovní a kulturní činnost, akademie (vzdělávání), zábavní parky, pořádání a vedení kolokvií, pořádání a uvádění koncertů, pořádání a vedení konferencí, pořádání a vedení kongresů, pořádání a vedení seminářů, pořádání a vedení sympozií, pořádání a vedení workshopů (školení), pořádání soutěží krásy, rezervace míst na představení, filmová představení, klubové služby (zábava nebo vzdělávání), koučování (školení), informace o vzdělávání, vzdělávací zkoušky, elektronické publikování (DTP), služby bavičů, informace o zábavě, pořádání módních přehlídek pro zábavní účely, filmová tvorba (kromě reklamních filmů), služby hazardních her, herní služby poskytované on-line z počítačové sítě, pronájem herního vybavení, služby klubů zdraví (zdravotní a kondiční cvičení), služby prázdninových táborů (zábava), hudební sály, služby reportérů (zpravodajství), pořádání estrád (služby impresária), pořádání sportovních soutěží, plánování večírků (zábava), služby osobního trenéra (kondiční trénink), tělesná výchova, praktický výcvik (předvádění), hudební produkce, produkce rozhlasových a televizních pořadů, produkce estrád, provozování heren, poskytování karaoke služeb, poskytování sportovních zařízení, vydávání knih, vydávání textů (jiných než reklamních), rozhlasová zábava, služby nahrávacích studií, poskytování rekreačních zařízení (pro sport a zábavu), služby sportovních táborů (sport a zábava), titulkování, televizní zábava, divadelní produkce, předprodej vstupenek (zábava), měření času při sportovních akcích, výuka, interaktivní zábavní služby, služby elektronických her poskytované prostřednictvím jakékoli komunikační sítě, zábavní služby poskytované prostřednictvím telekomunikačních sítí, informace o výchově, vzdělávání, zábavě, sportovních a kulturních aktivitách poskytované prostřednictvím telekomunikačních sítí, poskytování zpravodajských informací, televizní produkční služby, televizní programové služby, televizní produkce a televizní programové služby poskytované prostřednictvím technologie internetového protokolu, pořádání hudebních akcí, služby zábavních klubů, diskotéky, uvádění živých vystoupení, noční kluby (zábava), pronájem hudebních prostor a stadiónů, služby kasin, rezervace vstupenek na zábavní, sportovní a kulturní akce, informační služby o vstupenkách na zábavní, sportovní a kulturní akce, zprostředkování prodeje vstupenek na zábavní, sportovní a kulturní akce, poskytování on-line počítačových her, zábavní služby v oblasti počítačových her a videoher, poskytování informací, zpráv a komentářů v oblasti počítačových her, pořádání, organizování a vedení soutěží v počítačových hrách, vydavatelské služby, poskytování elektronických publikací on-line bez možnosti stažení, vydávání elektronických knih a časopisů on-line, pořádání, organizování a vedení soutěží, her a kvízů, pořádání, organizování a vedení soutěží, her a kvízů pro zábavní, rekreační, kulturní a vzdělávací účely, pořádání cen, kariéerní poradenské služby (školicí a vzdělávací služby), pořádání profesionálních soutěží, služby rezervačních agentur spojené s vydáváním vstupenek na zábavní akce, pracovní školení, informační a poradenské služby týkající se výše uvedených služeb ve třídě 41, informační a poradenské služby týkající se výše uvedených služeb ve třídě 41 poskytované on-line z počítačové databáze nebo Internetu, hudební nahrávky (služby), koncerty, hudební představení a produkce, hudební instruktážní, soutěžní a skladatelské služby, hudební vystoupení a zábava, služby živé hudby, představení, služby hudební knihovny, nahrávání hudby, služby vydavatelství a hudebních nahrávek, služby hudebních skupin, služby míchání hudby, služby přepisu hudby, hudební vzdělávání a výuka, hudební tvorba pro jiné osoby, poradenství v oblasti filmové a hudební produkce, pronájem gramofonových a hudebních nahrávek, poskytování digitální hudby z Internetu (bez možnosti stažení), rezervace vstupenek a rezervační služby pro hudební koncerty, vzdělávání a školení týkající se on-line tržiště pro tvorbu, vystavování, prodej a pro převod uměleckých děl ověřených nezaměnitelnými tokeny (NFT), vzdělávání a školení související s on-line tržištěm pro kupující a prodávající krypto-sběratelských předmětů ověřených nezaměnitelnými tokeny (NFT), služby heren virtuální reality, poskytování on-line obrázků bez možnosti stažení, pořádní zábavních výstav prostřednictvím virtuální reality a rozšířené reality, informační a poradenské služby týkající se výše uvedených služeb ve třídě 41 poskytované prostřednictvím telekomunikační sítě; (42) pronájem programů počítačových her, vědecké a technologické služby a s nimi související výzkum a projektování, průmyslové analýzy a výzkumné služby, navrhování a vývoj počítačového hardwaru a/nebo softwaru, kalibrace (měření), vytváření umělého deště, programování počítačů, poradenství v oblasti počítačového softwaru, aktualizace počítačového softwaru, analýzy počítačových systémů, navrhování počítačových systémů, projektování ve

výstavbě, poradenství v oblasti navrhování a vývoje počítačového hardwaru, poradenství v oblasti úspory energie, konverze dat nebo dokumentů z fyzických médií na elektronická, tvorba a údržba webových stránek pro jiné osoby, konverze počítačových programů a dat (nikoliv fyzická konverze), digitalizace dokumentů (skenování), kopírování počítačových programů, inženýrské služby, hosting počítačových stránek (webových stránek), průmyslový design, instalace počítačového softwaru, služby vědeckých laboratoří, zeměměřičské práce, údržba počítačového softwaru, testování materiálů, výzkum ve strojírenství, monitorování počítačových systémů pomocí dálkového přístupu, navrhování obalů, služby studií technických projektů, provozování internetových vyhledávačů, poskytování vědeckých informací, poradenství a konzultací v oblasti uhlíkové kompenzace, kontrola kvality, obnova počítačových dat, pronájem počítačového softwaru, pronájem webových serverů, výzkum a vývoj pro jiné osoby, technický průzkum, technický výzkum, služby v oblasti informačních technologií, služby počítačového programování, programování zařízení pro zpracování dat, poradenství v oblasti počítačového hardwaru, pronájem počítačového hardwaru, poskytování aplikačních služeb (ASP), poradenství v oblasti počítačového softwaru, vytváření a vedení blogů pro jiné osoby, odborné poradenství a odborné posudky týkající se technologií, pronájem přístrojů na zpracování dat a počítačů, technické služby týkající se projekce a plánování zařízení pro telekomunikace, služby v oblasti výzkumu produktů, předpověď počasí, výzkum v oblasti telekomunikačních technologií, monitorování síťových systémů v oblasti telekomunikací, služby technické podpory týkající se telekomunikací a přístrojů, služby v oblasti bezpečnosti dat (firewall), výzkum týkající se bezpečnosti, služby monitorování počítačových bezpečnostních systémů, údržba počítačového softwaru týkající se počítačové bezpečnosti a prevence počítačových rizik, aktualizace počítačového softwaru týkajícího se počítačové bezpečnosti a prevence počítačových rizik, zabezpečení, ochrana a obnova informačních technologií, poradenství v oblasti internetové bezpečnosti, programování internetových bezpečnostních programů, odborné poradenství týkající se počítačové bezpečnosti, poradenství v oblasti bezpečnostního softwaru, analýza počítačových bezpečnostních hrozeb pro ochranu dat, navrhování a vývoj elektronických systémů zabezpečení dat, navrhování a vývoj systémů zabezpečení dat na Internetu, ochrana proti počítačovým virům, odblokování mobilních telefonů, hosting webových portálů, tvorba webových portálů, software jako služba (SaaS), poradenské služby v oblasti softwaru jako služby (SaaS), platforma jako služba (PaaS), pronájem počítačů a tabletů, informační a poradenské služby týkající se výše uvedených služeb ve třídě 42, informační a poradenské služby týkající se výše uvedených služeb ve třídě 42 poskytované on-line z počítačové databáze nebo Internetu, služby webového designu týkající se tvorby nezaměnitelných tokenů (NFT) založených na blockchainu, poskytování softwaru s možností stažení, jmenovitě digitálního umění a sběratelských předmětů, platforma jako služba (PaaS) a software jako služba (SaaS) zahrnující softwarové platformy pro poskytování přístupu a související s uměleckými díly ověřenými nezaměnitelnými tokeny (NFT), digitálním uměním a sběratelskými předměty, jmenovitě uměním, sběratelskými kartami, vstupenkami a oděvy ověřenými nezaměnitelnými tokeny (NFT), a krypto-sběratelských předmětů, jmenovitě digitálním uměním, videoklipů, hudebních nahrávek, digitálních sběratelských karet, domén, elektronických vstupenek, virtuálního oblečení, vše ověřené nezaměnitelnými tokeny (NFT), digitálními tokeny a digitálními měnami, platforma jako služba (PaaS) a software jako služba (SaaS) zahrnující softwarové platformy pro použití při elektronickém nákupu, prodeji, přijímání, odesílání, ukládání, obchodování a zpracování transakcí s uměleckými díly ověřenými nezaměnitelnými tokeny (NFT), sběratelskými předměty, jmenovitě uměním, sběratelskými kartami, vstupenkami a oděvy ověřenými nezaměnitelnými tokeny (NFT), a krypto-sběratelských předmětů, jmenovitě digitálního umění, videoklipů, hudebních nahrávek, digitálních sběratelských karet, domén, elektronických vstupenek, virtuálního oblečení, vše ověřené nezaměnitelnými tokeny (NFT), digitálními tokeny a digitálními měnami a v souvislosti s nimi, platforma jako služba (PaaS) a software jako služba (SaaS) zahrnující softwarové platformy pro stahování, přijímání, odesílání a ukládání softwaru, dat, odkazů, videosouborů a obrazových souborů z Internetu, platforma jako služba (PaaS) a software jako služba (SaaS) zahrnující softwarové platformy pro poskytování přístupu k digitálním tržištím a aukcím, technologické služby, včetně zaměřených na umělou inteligenci a učící se technologie spojené s uměleckými díly ověřenými nezaměnitelnými tokeny (NFT), sběratelskými předměty, jmenovitě uměním, sběratelskými kartami, vstupenkami a oděvy ověřenými nezaměnitelnými tokeny (NFT), a krypto-sběratelskými předměty, jmenovitě digitálním uměním, videoklipy, hudebními nahrávkami, digitálními sběratelskými kartami, doménami,

elektronickými vstupenkami, virtuálním oblečením, vše ověřené nezaměnitelnými tokeny (NFT), digitálními tokeny a digitálními měnami a v souvislosti s nimi, poskytování informací o webových službách týkajících se na blockchainu založených uměleckých děl ověřených nezaměnitelnými tokeny (NFT), sběratelských předmětů, jmenovitě umění, sběratelských karet, vstupenek a oděvů ověřených nezaměnitelnými tokeny (NFT), a krypto-sběratelských předmětů, jmenovitě digitálního umění, videoklipů, hudebních nahrávek, digitálních sběratelských karet, domén, elektronických vstupenek, virtuálního oblečení, vše ověřené nezaměnitelnými tokeny (NFT), digitálními tokeny, informační a poradenské služby týkající se výše uvedených služeb ve třídě 42 poskytované prostřednictvím telekomunikační sítě.

Třídy výrobků a služeb:
9, 35, 36, 38, 41, 42

(540) **O2 BEAM**

(592) Slovní

(111) **403644**

(220) 14.03.2024

(320) 14.03.2024

(442) 24.04.2024

(151) 31.07.2024

(730) **INTERNET BUSINESS s. r. o.**, Údernícka 15, Bratislava, SK

(740) Mgr. Petra Stupková, advokátka, Na Zderaze 1275/15, Praha 2, Nové Město, 12000

(210) O-592058

(511) (3) masážní olej, přípravky pro osobní hygienu a kosmetické přípravky, mýdla a gely, tělové a obličejové oleje; (5) hygienické přípravky a výrobky, dezinfekční a antiseptické přípravky, hygienické lubrikanty, lubrikační gely pro osobní použití, sexuální lubrikanty, léčebná a dezinfekční mýdla a čistící přípravky; (10) erotické hračky, sexuální pomůcky, zařízení pro sexuální aktivity, elektrické masážní přístroje, pomůcky pro sexuální aktivity, přístroje na sexuální aktivity; (35) maloobchodní prodej erotických pomůcek, merchandising, zprostředkování dovozu a vývozu, zprostředkování obchodů, reklamní, marketingové a propagační služby, velkoobchodní prodej erotických pomůcek, velkoobchodní prodej předmětů sloužících k hygieně lidí, maloobchodní prodej předmětů sloužících k hygieně lidí, maloobchodní prodej erotických oděvů, maloobchodní prodej erotického oblečení, maloobchodní prodej erotických hraček, velkoobchodní prodej erotického oblečení, velkoobchodní prodej čistících přípravků, velkoobchodní prodej erotických hraček, maloobchodní prodej čistících předmětů, maloobchodní a velkoobchodní prodej následujících produktů: hrnky, sklenice, talíře a další nádobí s erotickými motivy, zástěry, trička a další oblečení s erotickými motivy, těstoviny ve tvaru pohlavních orgánů a další potraviny s erotickými motivy, rtěnky, tužky na rty, řasenky a další dekorativní kosmetika s erotickými motivy, těžítka, pera a další kancelářské potřeby s erotickými motivy, přívěšky na klíče, šperky, brýle, peněženky či jiné módní doplňky s erotickými motivy, nafukovací či jiné ozdoby s erotickými motivy, lizátka, bonbony a další potraviny s erotickými motivy, vývrtky, otvíráky a další kuchyňské potřeby s erotickými motivy, kartáčky, hřebeny, mýdla a další hygienické potřeby s erotickými motivy, plakáty, obálky, časopisy, knihy či jiné tiskoviny s erotickými motivy, pouta a bičinky [v oblasti erotiky], masky a převleky [v oblasti erotiky], jedlé spodní prádlo, erotické hry pro dospělé, pírnka na erotické lechtání, antistresové předměty, karty, zapalovače, konfety, hrací kostky.

Třídy výrobků a služeb:
3, 5, 10, 35

(540) **Lolipop**

(592) Slovní

(111) **403645**

(220) 15.03.2024

(320) 15.03.2024

(442) 24.04.2024

(151) 31.07.2024

(730) **Art & Event Promotion s.r.o.**, Ve Smečkách 592/22, Praha 1, Nové Město, 11000, CZ

(740) artpatent, advokátní kancelář s.r.o., Dukelských hrdinů 976/12, Praha 7, Holešovice, 17000

(210) O-592080

(511) (43) služby v oblasti pohostinství (potraviny a nápoje), kavárny, služby

zajišťující stravování, provoz podniků rychlého občerstvení a stravování, poskytování jídla a nápojů, poradenství a poskytování informací v oblasti stravování, provoz restauračních zařízení - kaváren, barů, restaurantů, cukráren a bistro, zajištění stravování - catering, služby baristů, restaurace s odnosem jídel s sebou, služby poskytující jídlo a nápoje s možností odnosu.

Třídy výrobků a služeb:
43

(540)



(593) Obrazová

(111) **403646**

(220) 15.03.2024

(320) 15.03.2024

(442) 24.04.2024

(151) 31.07.2024

(730) **Spicker Glenn David**, Šimáčkova 906/21, Praha 7, Holešovice, 17000, CZ

(740) JUDr. Petr Šťastný Ph.D., advokát, Náprstkova 273/8, Praha 1, Staré Město, 11000

(210) O-592081

(511) (30) hotová pizzová jídla; (33) silné alkoholické nápoje, alkoholické nápoje (lihoviny), alkoholické koktejly; (43) bary, restaurační služby zahrnující bary s povolením k prodeji alkoholu, snack-bary, restaurace (služby), pohostinství (služby), poskytování jídla a nápojů, služby poskytující jídlo a nápoje s možností odnosu.

Třídy výrobků a služeb:
30, 33, 43

(540)



(593) Obrazová

(111) **403647**

(220) 15.03.2024

(320) 15.03.2024

(442) 24.04.2024

(151) 31.07.2024

(730) **GaGa's Czech s.r.o.**, Pražská 810/16, Praha 10, Hostivař, 10200, CZ

(210) O-592084

(591) Barevná

(511) (5) dětské pleny, dětské papírové pleny, dětské pleny na jedno použití, látkové pleny, hygienické vložky, hygienické slípové vložky, inkontinentní pacienti (hygienické vložky pro -), absorpční kalhotky pro inkontinentní pacienty, absorpční pleny z buničiny pro domácí zvířata, absorpční papírové pleny pro domácí zvířata, absorpční výrobky pro osobní hygienu, celulózové pleny, inkontinentní pleny, jednorázové pleny pro domácí zvířata, papírové pleny pro inkontinentní osoby, tvarované papírové pleny pro děti, pleny pro osoby trpící inkontinencí, hygienické kalhotky pro domácí zvířata, pleny pro dospělé, papírové pleny, zdravotní kalhotky, hygienické kalhotky, dětské plenkové kalhotky, plenkové kalhotky pro osoby trpící inkontinencí, jednorázové podložky na výměnu dětských plen,

jednorázové domácí hygienické podložky pro domácí mazlíčky, jednorázové absorpční podložky na vystlání klecí pro domácí mazlíčky, plenky pro domácí mazlíčky, dámské vložky, menstruační vložky, vložky do podprsének (při kojení), hygienické tampony, inkontinenční oděvy, absorpční hygienické výrobky; (20) přebalovací podložky, podložky na matrace, dětské podložky na spaní; (24) textilní odličovací tampony (s výjimkou odličovacích tamponů napuštěných kosmetikou), látkové vložky, textilní vložky do plen, textilní podložky, látkové podložky na přebalování; (25) spodní kalhotky pro děti, dětské plavky, textilní bryndáčky, bryndáčky (ne papírové), plastové dětské bryndáčky, dětské bryndáčky (nikoli z papíru), látkové bryndáčky pro dospělé strážníky, bryndáčky s rukávy (nikoli z papíru), plenkové kalhoty (oděvy)

Třídy výrobků a služeb:
5, 20, 24, 25

(540)



(593) Obrazová

(111) **403648**

(220) 18.03.2024
(320) 18.03.2024
(442) 24.04.2024
(151) 31.07.2024

(730) **IN-INN s.r.o.**, Wurmova 601/16, Brno, Stránice, 60200, CZ
(740) Kania, Sedlák, Smola, s.r.o., Mendlovo náměstí 907/1a, Brno, Staré Brno, 60300

(210) O-592108

(511) (9) zámky elektronické, zvláště časované; (20) krabice ze dřeva nebo z umělých hmot; (30) cukrovinky, mandlové cukrovinky, čokoláda, bonbóny, krekry.

Třídy výrobků a služeb:
9, 20, 30

(540)



(593) Obrazová

(111) **403649**

(220) 18.03.2024
(320) 18.03.2024
(442) 24.04.2024
(151) 31.07.2024

(730) **Black Rose Spa a.s.**, Kaprova 42/14, Praha 1, Staré Město, 11000, CZ
(210) O-592109

(511) (44) služby péče o hygienu a krásu, poskytování veřejných lázní pro osobní hygienu, masáže.

Třídy výrobků a služeb:
44

(540)

touch of Thailand

(592) Slovní

(111) **403650**

(220) 18.03.2024
(320) 18.03.2024
(442) 24.04.2024
(151) 31.07.2024

(730) **Pegas pro Váš vůz s.r.o.**, Lazecká 27/20, Olomouc, Lazce, 77900, CZ
(740) Halaxová & Halaxová TETRAPAT, Mgr. Eva Halaxová, Jinonická 804/80, Praha 5, Košíře, 15800

(210) O-592110

(591) Barevná

(511) (35) nákup a prodej vozidel, maloobchodní a velkoobchodní prodej náhradních dílů, příslušenství a souvisejících produktů pro motorová vozidla, zprostředkovatelská činnost v oblasti maloobchodu a velkoobchodu s náhradními díly, příslušenstvím a souvisejícími produkty pro motorová vozidla, provozování e-shopu ve vztahu k prodeji náhradních dílů, příslušenství a souvisejících produktů pro motorová vozidla, inzertní, reklamní a propagační činnost, obchodní administrativa, obchodní konzultační a poradenské služby, organizování obchodních nebo reklamních akcí, poskytování komerčních informací; (37) autoservis, motoservis, služby pneuservisu, opravy, údržba a servis motorových vozidel a jejich částí, montáž a servis motorových a přípojných vozidel, jejich součástí a příslušenství, renovace motorových vozidel, renovace náhradních dílů pro motorová vozidla, obnova strojů, montáž vnějších, vnitřních a mechanických součástí vozidel na objednávku, tuning, instalace automobilového příslušenství, repasování a obnova motorů, čištění, mazání a leštění vozidel, čalounění, lakování a glazurování, mytí dopravních prostředků, služby elektrikářů, poskytování informací vztahujících se k opravám a údržbě motorových vozidel; (39) doprava, pronájem automobilů, odtahování dopravních prostředků při poruchách, zprostředkování dopravy, pronájem vozidel.

Třídy výrobků a služeb:
35, 37, 39

(540)



(593) Obrazová

(111) **403651**

(220) 18.03.2024
(320) 18.03.2024
(442) 24.04.2024
(151) 31.07.2024

(730) **Pegas pro Váš vůz s.r.o.**, Lazecká 27/20, Olomouc, Lazce, 77900, CZ
(740) Halaxová & Halaxová TETRAPAT, Mgr. Eva Halaxová, Jinonická 804/80, Praha 5, Košíře, 15800

(210) O-592111

(591) Barevná

(511) (35) nákup a prodej vozidel, maloobchodní a velkoobchodní prodej náhradních dílů, příslušenství a souvisejících produktů pro motorová vozidla, zprostředkovatelská činnost v oblasti maloobchodu a velkoobchodu s náhradními díly, příslušenstvím a souvisejícími produkty pro motorová vozidla, provozování e-shopu ve vztahu k prodeji náhradních

dílů, příslušenství a souvisejících produktů pro motorová vozidla, inzertní, reklamní a propagační činnost, obchodní administrativa, obchodní konzultační a poradenské služby, organizování obchodních nebo reklamních akcí, poskytování komerčních informací; (37) autoservis, motoservis, služby pneuservisu, opravy, údržba a servis motorových vozidel a jejich částí, montáž a servis motorových a přípojných vozidel, jejich součástí a příslušenství, renovace motorových vozidel, renovace náhradních dílů pro motorová vozidla, obnova strojů, montáž vnějších, vnitřních a mechanických součástí vozidel na objednávku, tuning, instalace automobilového příslušenství, repasování a obnova motorů, čištění, mazání a leštění vozidel, čalounění, lakování a glazurování, mytí dopravních prostředků, služby elektrikářů, poskytování informací vztahujících se k opravám a údržbě motorových vozidel; (39) doprava, pronájem automobilů, odtahování dopravních prostředků při poruchách, zprostředkování dopravy, pronájem vozidel.

Třídy výrobků a služeb:
35, 37, 39

(540)



(593) Obrazová

(111) **403652**

(220) 18.03.2024
(320) 18.03.2024
(442) 24.04.2024
(151) 31.07.2024

(730) **Řiháčková Tereza**, Jelínkových 1609/13, Kuřim, 66434, CZ

(740) artpatent, advokátní kancelář s.r.o., Dukelských hrdinů 976/12, Praha 7, Holešovice, 17000

(210) O-592117

(511) (25) oděvy, obuv, pokrývky hlavy, společenské oblečení (obleky), pánské oděvy; (40) krejčovské služby, šití oděvů, oděvních doplňků, bytových doplňků a textilních výrobků, úpravy oděvů, zakázkové krejčovství, barvení textilií, vyšívání, háčkování a pletení oděvů, oděvních a bytových doplňků; (42) návrhy, módní návrhy, poradenství v oblasti módního průmyslu.

Třídy výrobků a služeb:
25, 40, 42

(540)

Victoriano

(592) Slovní

(111) **403653**

(220) 18.03.2024
(320) 18.03.2024
(442) 24.04.2024
(151) 31.07.2024

(730) **Dvěděti.cz s.r.o.**, Sadová 618, Frýdek-Místek, Frýdek, 73801, CZ

(210) O-592119

(591) Barevná

(511) (9) magnety, magnetizéry a demagnetizéry, dekorační magnety, dekorační magnety na ledničky; (16) lepidla pro kancelářské potřeby nebo pro domácnost, ozdobné a umělecké prostředky a materiály, filtrační materiál z papíru, papír a lepenka, papírové filtrační materiály, pytle a balicí a obalové materiály a materiály pro skladování z papíru, lepenky nebo z plastů, tiskárenské výrobky, papírnické zboží a vzdělávací materiály, umělecká díla a ozdoby, včetně soch, vyrobené převážně z papíru a lepenky a architektonické modely, umělecké a modelovací materiály a prostředky, umělecké předměty a figuríny z papíru a lepenky a architektonické modely; (28) hračky, hry a žertovné předměty, slavnostní ozdoby, ozdoby na večírky a umělé vánoční stromky, sportovní zařízení a zařízení ke cvičení, vybavení pro dětská hřiště.

Třídy výrobků a služeb:
9, 16, 28

(540)



(593) Obrazová

(111) **403654**

(220) 18.03.2024
(320) 18.03.2024
(442) 24.04.2024
(151) 31.07.2024

(730) **I. Zichovecká s.r.o.**, č. p. 46, Zichovec, 27374, CZ

(740) MAAARS advokátní s.r.o., Kubelíkova 1089/22, Praha 3, Žižkov, 13000

(210) O-592125

(511) (32) piva, nealkoholická piva, ochucená piva, nápoje na bázi piva, ovocné šťávy (nealkoholické nápoje), karbohydrátové nápoje, nesycené nealkoholické nápoje, nealkoholické sycené nápoje, nealkoholický cider, bezlepkové pivo, zázvorové pivo, sladové pivo, přípravky pro výrobu nápojů, pивní mladina, chmel (výtažky) na výrobu piva; (35) řízení obchodní činnosti a obchodní administrativa, marketing, obchodní akvizice, podpora prodeje, průzkum trhu, reklama, maloobchodní prodej piva, rozšiřování (distribuce) vzorků, rozšiřování reklamních marketingových a propagačních materiálů, zprostředkovatelská činnost v oblasti nákupu a prodeje piva a nealkoholických nápojů včetně prodeje prostřednictvím internetu; (40) pivovarnické služby - výroba piva všech stupňů a druhů, vaření piva na zakázku, výroba a zpracování sladu, odborné poradenství a konzultační služby v oboru vaření piva.

Třídy výrobků a služeb:
32, 35, 40

(540)

Nectar of Happiness

(592) Slovní

(111) **403655**

(220) 18.03.2024
(320) 18.03.2024
(442) 24.04.2024
(151) 31.07.2024

(730) **I. Zichovecká s.r.o.**, č. p. 46, Zichovec, 27374, CZ

(740) MAAARS advokátní s.r.o., Kubelíkova 1089/22, Praha 3, Žižkov, 13000

(210) O-592126

(511) (35) podpora prodeje, průzkum trhu, reklama, rozšiřování (distribuce) vzorků, rozšiřování reklamních marketingových a propagačních materiálů, předváděcí akce a výstavy pro reklamní a obchodní účely, služby zaměřené na předvádění výrobků veřejnosti; (41) plánování a organizace večírků [zábava], pořádání a uvádění koncertů, pořádání soutěží [vzdělávacích nebo zábavných], zábava, organizování slavností pro zábavní účely, pořádání instruktážních kurzů, organizování festivalů; (43) poskytování jídla a nápojů, catering (poskytování jídla a nápojů), klubové služby (poskytování jídla a nápojů), restaurace (služby), gastronomické služby, charitativní služby, a to poskytování jídla a pití.

Třídy výrobků a služeb:
35, 41, 43

(540)

Summer affair

(592) Slovní

(111) **403656**

(220) 18.03.2024
(320) 18.03.2024
(442) 24.04.2024

- (151) 31.07.2024
(730) **1. Zichovecká s.r.o.**, č. p. 46, Zichovec, 27374, CZ
(740) MAAARS advokáti s.r.o., Kubelíkova 1089/22, Praha 3, Žižkov, 13000
(210) O-592129
(511) (35) podpora prodeje, průzkum trhu, reklama, rozšiřování (distribuce) vzorků, rozšiřování reklamních marketingových a propagačních materiálů, předváděcí akce a výstavy pro reklamní a obchodní účely, služby zaměřené na předvádění výrobků veřejnosti; (41) plánování a organizace večírků [zábava], pořádání a uvádění koncertů, pořádání soutěží [vzdělávacích nebo zábavných], zábava, organizování slavností pro zábavní účely, pořádání instruktážních kurzů, organizování festivalů; (43) poskytování jídla a nápojů, catering (poskytování jídla a nápojů), klubové služby (poskytování jídla a nápojů), restaurace (služby), gastronomické služby, charitativní služby, a to poskytování jídla a pití.

Třídy výrobků a služeb:
35, 41, 43

- (540) **Winter affair**

(592) Slovní

- (111) **403657**
(220) 18.03.2024
(320) 18.03.2024
(442) 24.04.2024
(151) 31.07.2024
(730) **Dolinská Veronika**, Mikulášská 226/2, Cheb, 35002, CZ
(740) Mgr. Petr Bílý LL.M., advokát, Otýlie Beníškové 1664/14, Plzeň, Severní Předměstí, 30100
(210) O-592133
(511) (44) služby péče o hygienu a krásu, služby kosmetického salonu, zejména se zaměřením na řasy, analýzy barvy (kosmetické služby), aplikace kosmetických výrobků na obličej, aplikace kosmetických výrobků na tělo, barvení obočí, barvení očních řas, depilace voskem, kosmetické služby, kosmetické služby péče o obličej, kosmetické konzultační služby, kosmetické poradenské služby, kosmetické služby týkající se líčení, konzultační služby týkající se kosmetické péče, služby kosmetické péče o tělo, obličej a vlasy, kosmetické služby péče o tělo poskytované zdravotními lázněmi, služby salónu krásy.

Třídy výrobků a služeb:
44

- (540) **eyeconic lashes**

(592) Slovní

- (111) **403658**
(220) 19.03.2024
(320) 19.03.2024
(442) 24.04.2024
(151) 31.07.2024
(730) **Jarošová Stella**, Mířovice 10, Ves Touškov, 33301, CZ
(210) O-592141
(511) (16) papír a lepenka, tiskárenské výrobky, papírnické zboží a vzdělávací potřeby, 3D obtisky k použití na jakémkoli povrchu, adresáře a seznamy, adresové štítky, adventní kalendáře, grafická znázornění, grafické kresby, grafické reprodukce, grafické tisky, desky na skicování, balicí kartony z lepenky, balicí materiály, balicí materiály z plastu, balicí nádoby z lepenky, malá alba na fotografie [fotoalba], mini fotoalba, památníčky pro děti, jmenovky na stůl, kapesníky papírové, kartonové podtácky, kartonové stolní prostírání, kartonové tácky pod pivní sklenice; (19) desky vyrobené z dřevěné drti, desky z měkkého dřeva, desky z papírové lepenky pro stavebnictví, desky ze dřeva, dřevem laminované dřevotřískové desky, polozpracované nebo umělé dřevo; (20) kroužky na klíče, ne kovové, busty ze dřeva, busty z plastu, akční dekorativní figurky ze dřeva, dekorace vyrobené ze dřeva, dekorativní tabulky z plastových materiálů, dřevěné dekorace na střed stolu, figuríny vyrobené ze dřeva, figurky (sošky) ze dřeva, vosku, sádry nebo plastu, lapače snů (dekorace), makety (ozdoby) z plastu, makety (ozdoby) ze dřeva, mobilní dekorační předměty, modely figurek ze dřeva (ozdoby), nástěnné dekorace ze dřeva, netextilní dekorativní nástěnné plakety (nábytek), ozdobné plastiky vyrobené ze dřeva, ozdoby na večírky z plastu, plastové dekorace na stůl, plastové dekorační modely, plastové ozdoby na dorty, sochy, figurky, balicí krabice vyrobené ze dřeva, bedny (truhly), bedny ze dřeva nebo z umělých hmot, dřevěné bedny (jiné než pro domácí nebo kuchyňské upotřebení), dřevěné bedny na ukládání hraček, dřevěné bedny, truhly, koše, dřevěné krabice,

dřevěné skříňky, krabice vyrobené ze dřeva potaženého papírem, krabice vyrobené z plastu, nekovové úložné krabice, ozdobné dřevěné krabice, plastové balicí krabice, stojany na láhve, nástěnná zrcadla; (21) stojany na vinné láhve, pokladničky, nekovové pokladničky, pokladničky (prasátka), pokladničky na mince, kuchyňské dózy a krabičky; (35) služby předvádění výrobků a vystavování zboží, maloobchodní a internetový prodej výrobků uvedených výše ve tř. 16, 19, 20 a 21 v tomto seznamu, maloobchodní prodej papírnického zboží, maloobchodní prodej uměleckých děl, grafická úprava pro reklamní účely.

Třídy výrobků a služeb:
16, 19, 20, 21, 35

(540)

DekoreJ

(592) Slovní

- (111) **403659**
(220) 19.03.2024
(320) 19.03.2024
(442) 24.04.2024
(151) 31.07.2024
(730) **Jarošová Stella**, Mířovice 10, Ves Touškov, 33301, CZ
(210) O-592142
(511) (16) papír a lepenka, tiskárenské výrobky, papírnické zboží a vzdělávací potřeby, 3D obtisky k použití na jakémkoli povrchu, adresáře a seznamy, adresové štítky, adventní kalendáře, grafická znázornění, grafické kresby, grafické reprodukce, grafické tisky, desky na skicování, balicí kartony z lepenky, balicí materiály, balicí materiály z plastu, balicí nádoby z lepenky, malá alba na fotografie [fotoalba], mini fotoalba, památníčky pro děti, jmenovky na stůl, kapesníky papírové, kartonové podtácky, kartonové stolní prostírání, kartonové tácky pod pivní sklenice; (19) desky vyrobené z dřevěné drti, desky z měkkého dřeva, desky z papírové lepenky pro stavebnictví, desky ze dřeva, dřevem laminované dřevotřískové desky, polozpracované nebo umělé dřevo; (20) kroužky na klíče, ne kovové, busty ze dřeva, busty z plastu, akční dekorativní figurky ze dřeva, dekorace vyrobené ze dřeva, dekorativní tabulky z plastových materiálů, dřevěné dekorace na střed stolu, figuríny vyrobené ze dřeva, figurky (sošky) ze dřeva, vosku, sádry nebo plastu, lapače snů (dekorace), makety (ozdoby) z plastu, makety (ozdoby) ze dřeva, mobilní dekorační předměty, modely figurek ze dřeva (ozdoby), nástěnné dekorace ze dřeva, netextilní dekorativní nástěnné plakety (nábytek), ozdobné plastiky vyrobené ze dřeva, ozdoby na večírky z plastu, plastové dekorace na stůl, plastové dekorační modely, plastové ozdoby na dorty, sochy, figurky, balicí krabice vyrobené ze dřeva, bedny (truhly), bedny ze dřeva nebo z umělých hmot, dřevěné bedny (jiné než pro domácí nebo kuchyňské upotřebení), dřevěné bedny na ukládání hraček, dřevěné bedny, truhly, koše, dřevěné krabice, dřevěné skříňky, krabice vyrobené ze dřeva potaženého papírem, krabice vyrobené z plastu, nekovové úložné krabice, ozdobné dřevěné krabice, plastové balicí krabice, stojany na láhve, nástěnná zrcadla; (21) stojany na vinné láhve, pokladničky, nekovové pokladničky, pokladničky (prasátka), pokladničky na mince, kuchyňské dózy a krabičky; (35) služby předvádění výrobků a vystavování zboží, maloobchodní a internetový prodej výrobků uvedených výše ve tř. 16, 19, 20 a 21 v tomto seznamu, maloobchodní prodej papírnického zboží, maloobchodní prodej uměleckých děl, grafická úprava pro reklamní účely.

Třídy výrobků a služeb:
16, 19, 20, 21, 35

(540)



(593) Obrazová

(111) **403660**

(220) 19.03.2024

(320) 19.03.2024

(442) 24.04.2024

(151) 31.07.2024

(730) **Novák Jan**, J. Bendy 1312/18, České Budějovice, České Budějovice 2, 37005, CZ

(210) O-592146

(511) (1) protein (surovina), bílkoviny, proteinové plastické hmoty, pšeničné proteiny jako surovina, potravinové proteiny jako surovina, proteiny pro použití při výrobě, protein do potravin pro lidskou spotřebu (surovina), proteiny k použití při výrobě nápojů, protein k použití při výrobě potravin, proteiny pro použití při výrobě doplňků stravy, proteiny připravené ze sójových bobů používané při výrobě potravin, proteiny pro lidskou výživu, které vytvářejí gely jako součást výrobního procesu; (5) potravinové doplňky, tekuté potravinové doplňky, potravinové doplňky obsahující aminokyseliny, potravinové doplňky obsahující vitamíny, proteinové potravinové doplňky, kaseinové potravinové doplňky, léčivé potravinové doplňky, minerální potravinové doplňky, potravinové doplňky s obsahem zinku, potravinové doplňky obsahující enzymy, potravinové doplňky z acai prášku, potravinové doplňky z proteinového prášku, potravinové doplňky s kosmetickým účinkem, dietní potravinové doplňky pro lidskou potřebu, potravinové doplňky pro lidi a zvířata, potravinové doplňky na podporu fyzické zdatnosti a vytrvalosti, práškové nápojové směsi s ovocnou příchutí jako potravinové doplňky, potravinové doplňky pro lidskou spotřebu, nikoli pro léčebné účely, koktejly s proteinovými doplňky, potravní doplňky se sójovým proteinem, dietetické doplňky pro sportovce, vitaminové nápoje, bylinné čaje (léčivé nápoje), energetické tyčinky nahrazující jídlo jakožto doplňky stravy, léčivé dietetické přípravky, pšeničné doplňky, potravní doplňky tvořené zejména vápníkem, potravní doplňky tvořené zejména hořčíkem, potravní doplňky tvořené zejména železem, potravní doplňky používané při modifikovaném půstu, potravní doplňky se sójovými izoflavony; (9) chrániče břicha na ochranu proti zranění (jiné než části sportovního oblečení nebo přizpůsobené na specifické sporty), bundy na ochranu před úrazy, ozářením nebo ohněm, chrániče úst (sportovní pomůcky), holenní chrániče na ochranu před zraněním (jiné než sportovní předměty nebo části sportovní výstroje), brýle, sluneční brýle; (10) kompresní punčochové kalhoty, kolenní chrániče v podobě výztuží (jiné než sportovní potřeby), kompresní oděvy, roušky chirurgické, roušky k lékařskému použití jako antibakteriální ochrana, roušky k použití v chirurgii; (16) samolepky, plakáty, zarámované plakáty, reklamní plakáty, sportovní plakáty, knihy, tiskoviny; (18) tašky, víceúčelové sportovní tašky, peněženky, malé peněženky, univerzální peněženky, dámské peněženky, kožené peněženky, peněženky (na papírové peníze), kožené tašky, kabelky, náprsní tašky, zavazadla, cestovní tašky, ostatní tašky; (21) lahve, sportovní láhve (prázdné), láhve na vodu, termosky (izolační láhve), láhve na pití, termosky na nápoje, nádoby na nápoje; (25) pokrývky hlavy, obuv, části oděvů, obuvi a pokrývek hlavy, sportovní oblečení, oděvy, neformální oblečení, kšiltovky na golf, čepice, vlněné čepice, baseballové čepice,

pletené čepice, sportovní čepice, cyklistické čepice, ponožky, termo ponožky, pánské ponožky, kotníčkové ponožky, ponožky, punčochy, tenisové ponožky, prstové ponožky, ponožky do obuvi, sportovní ponožky, trika bez rukávů, běžecká trika a bundy, mikiny, mikiny s kapucí, sportovní mikiny s kapucí, šortky, trenýrky (šortky), teplákové šortky, cyklistické šortky, kalhoty, tenisové šortky, plavky, plavky pánské, dámské plavky, funkční spodní prádlo, vrchní díly oděvu, spodní díly oděvu, trikoty, košile, které se nosí přes tričko nebo košili a nezastrkují se do kalhot, svetry (oděvy), sportovní svetry, svetry ke krku, svetry se zipem, svetry s falešným rolákem, svetry s vykrojením ve tvaru písmene V u krku, roláky (svetry), nátlčníky, bundy, sportovní bundy, oboustranné bundy, dlouhé bundy, džínové bundy, teplákové bundy, zimní bundy, prošívané bundy (oděvy), bundy z kůže, bundy bez rukávů, bundy s rukávy, bundy na rozcvičení, obuv, obuv sportovní, dámská obuv, pracovní obuv, atletická obuv, běžecká obuv, plátěná obuv, plážová obuv, domácí obuv, kožená obuv, obuv pánská, gumová obuv, turistická obuv, obuv na gymnastiku, sportovní vyšší obuv, obuv na pláž, obuv do deště, středně vysoká obuv, šněrovací vyšší obuv, obuv, jiná než sportovní, obuv na trénování sportů, obuv pro volný čas, obuv na běžné nošení, polokošile, úpletové polokošile, trička, ragbyová trička, fotbalová trička, cyklistická trička, trička s potiskem, trička bez rukávů, těhotenská trička, trička na jógu, trička s dlouhým rukávem, trička (s krátkým rukávem), trička s falešným rolákem, sportovní trička odvádějící vlhkost, dámská krátká přiléhavá trička, sportovní trička s krátkým rukávem, sportovní kalhoty, joggingové kalhoty, kalhoty (neformální), krátké kalhoty, třičtvrtěční kalhoty, teplákové kalhoty, svrchní kalhoty, nepromokavé kalhoty, turistické kalhoty, legíny (kalhoty), kapsáčové kalhoty, oteplovací kalhoty, šustřákové kalhoty, pyžamové kalhoty, maskovací kalhoty, elastické kalhoty, golfové kalhoty, kalhoty na rozcvičení, sportovní kalhoty (pumpky), kalhoty kratší délky, kalhoty na běžné nošení, pánské plavky (krátké kalhoty), kalhoty pod kolena, kalhoty na jógu, neformální volné kalhoty, vrchní části teplákových souprav, nepromokavé bundy, reflexní bundy, nepromokavé lehké bundy, bundy na snowboard, lehké venkovní bundy, bundy v safari stylu, bundy s károvaným vzorem, bundy z flísy (fleece), parky (bundy s kapucí), bundy a krátké kabáty s výplní, kšilty, sluneční kšilty, kšilty čepic, kšilty proti slunci (kloboučnické zboží), kšilty (k nošení na hlavě), sportovní čepice a klobouky, koupací čepice, lyžařské čepice, čepice se štítkem, čepice s bambulí, rukavice, zimní rukavice, pletené rukavice, rukavice pro cyklisty, dámské nátlčníky (živůtky), tílka, běžecká tílka, atletická tílka, sportovní tílka, tílka ke kimonům (juban), tílka ke kimonům (koshimaki), legíny, sportovní legíny, těhotenské legíny, cvičební oděvy, gymnastické oděvy, kapuce (oděvy), zápasnické oděvy, kombinézy (oděvy), běžecké oděvy, svrchní oděvy, oděvy nepromokavé, oděvy na judo, dámské venkovní oděvy, oděvy na tenis, oděvy pro cyklisty, oděvy pro sport, pytle na oděvy, oděvy na triatlon, spodní prádlo (oděvy), oděvy na bojová umění, oděvy pro volný čas, sportovní oděvy (jiné než golfové rukavice); (28) boxerské rukavice, sportovní potřeby a vybavení, klece na smíšená bojová umění (MMA), rukavice pro vzpěrače, rukavice na karate, rukavice na taekwondo, rukavice na hry, sportovní chrániče, sportovní chrániče dlaní, loketní chrániče (sportovní potřeby), kolenní chrániče (sportovní potřeby), chrániče holení (sportovní potřeby), chrániče pěstí (sportovní potřeby), kolenní chrániče-nákolenníky (sportovní potřeby), sportovní chrániče kolen na skateboarding, sportovní chrániče kolen na cyklistiku, sportovní chrániče zápěstí na bruslení, chrániče paží pro sportovní použití, chrániče hrudníku pro sportovní účely, chrániče krku pro sportovní účely, chrániče těla pro sportovní účely, sportovní chrániče paží na bruslení, sportovní chrániče paží pro cyklisty, chrániče na ramena a kolena (sportovní vybavení), sportovní chrániče na lokty pro skateboarding, chrániče nártu pro sportovní použití, sportovní chrániče paží na skateboarding, chrániče rukou přizpůsobené pro sportovní účely, sportovní potřeby, tašky na sportovní potřeby, sportovní vybavení, vybavení pro sportovní trénink, sportovní suspenzory pro muže (sportovní vybavení), míče, fitness vybavení a jiné sportovní vybavení, sportovní potřeby, a to rakety (pálky), míče pro míčové sporty, golfové hole, golfové hlavy, golfové sady, náradí a náčiní pro cvičení, trénink a posilování, posilovací stroje, pruty a navijáky pro rybaření, kolečkové brusle, snowboardy a související vybavení, oštěpy, stoly pro stolní tenis, plovací a potápěčské ploutve, chrániče, hrací karty, lyže, lyžařské vázání, lyže surfovací, lyže vodní, obaly na lyže, surfovací prkna, snowboardy, wakeboardy; (30) cereální tyčinky s vysokým obsahem proteinů, nápoje ochucené čokoládou, nápoje vyrobené z kávy, nápoje na bázi kávy, nápoje na bázi čaje, tyčinky (cukrovinky), čokoládové tyčinky, sladkosti (bombóny), sladké tyčinky a žvýkačky; (32) proteinové nápoje, nápoje pro sportovce obohacené proteiny, nápoje iontové, syrovátkové nápoje, vody (nápoje), nealkoholické nápoje, nápoje pro sportovce, energetické nápoje, nápoje ze syrovátky, ochucené sycené nápoje, nápoje s ovocnou příchutí, nealkoholické ochucené sycené nápoje, šumivé nápoje v prášku.

Třídy výrobků a služeb:
1, 5, 9, 10, 16, 18, 21, 25, 28, 30, 32
(540)

UNIVERZAL

(593) Obrazová

- (111) **403661**
(220) 19.03.2024
(320) 19.03.2024
(442) 24.04.2024
(151) 31.07.2024
(730) **Nadační fond vzdělávání a podnikání**, Kališnická 2889/18, Praha 3, Žižkov, 13000, CZ
(740) HAVEL & PARTNERS s.r.o., advokátní kancelář, Mgr. Ivan Rámeš, advokát, Na Florenci 2116/15, Praha 1, Nové Město, 11000
(210) O-592159
(591) Barevná
(511) (36) získávání finančních prostředků a finanční sponzorování, poskytování vzdělávacích stipendií, poskytování univerzitních stipendií; (41) pořádání soutěží, služby obchodního mentoringu, předávání podnikatelských znalostí a know-how (odborné vzdělávání), pořádání vzdělávacích workshopů v oboru podnikání, pořádání konferencí v oblasti podnikání, pořádání seminářů zaměřených na podnikání, pořádání a vedení konferencí, pořádání a vedení kongresů, pořádání a vedení seminářů, pořádání a vedení symposií, pořádání a vedení workshopů (školení), předávání know-how (odborné vzdělávání), školení.

Třídy výrobků a služeb:
36, 41
(540)



(593) Obrazová

- (111) **403662**
(220) 20.03.2024
(320) 20.03.2024
(442) 24.04.2024
(151) 31.07.2024
(730) **INDIVIDUALITA s.r.o.**, Soběslavská 2090/28, Tábor, 39002, CZ
(210) O-592178
(511) (30) káva pražená.

Třídy výrobků a služeb:
30

(540) **KÁVONIÉRA**

(592) Slovní

- (111) **403663**
(220) 20.03.2024
(320) 20.03.2024
(442) 24.04.2024
(151) 31.07.2024
(730) **STUDIO STOJKOV s.r.o.**, Svobodova 711/5, Bílovec, 74301, CZ
(210) O-592180
(511) (30) pekárenské výrobky, cukrovinky, čokoláda a zákusky, chléb, káva, čaj, kakao a jejich náhražky; (32) přípravky k zhotovování nápojů, nealkoholické nápoje; (33) předpřipravené alkoholické nápoje.

Třídy výrobků a služeb:
30, 32, 33

(540)



(593) Obrazová

- (111) **403664**
(220) 20.03.2024
(320) 20.03.2024
(442) 24.04.2024
(151) 31.07.2024
(730) **iEcoHaus CZ, s.r.o.**, Gagarinova 805/18, Liberec, Liberec VI-Rochlice, 46006, CZ
(740) PatentEnter s.r.o., Koliště 1965/13a, Brno, Černá Pole, 60200
(210) O-592181
(511) (3) prací prostředky, čističí, prací a mycí přípravky, vonné přípravky na praní, prací prostředky na úklid v domácnosti.

Třídy výrobků a služeb:
3

(540)

EcoHaus Prací papírky

(592) Slovní

- (111) **403665**
(220) 21.03.2024
(320) 21.03.2024
(442) 24.04.2024
(151) 31.07.2024
(730) **Plný Špajz s.r.o.**, Bělehradská 679/94, Praha 2, Vinohrady, 12000, CZ
(740) Mgr. Tomáš Jenčík LL.M., advokát, Rajhradská 3057/40, Praha 9, Horní Počernice, 19300
(210) O-592214
(591) Barevná
(511) (29) aloe vera pro lidskou spotřebu, ančovičky, ne živé, arašídové máslo, artyčoky, konzervované, bramborové lupínky, bramborové lupínky s nízkým obsahem tuku, bramborové vločky, bujónové přípravky, bujónové koncentráty, bujóny, cibulové kroužky, dršťky, drůbež, ne živá, dušené ovoce, džemy, extra panenský olivový olej do pokrmů, guacamole [pomazánka z avokáda], falafel, hash browns (bramborové placičky), humři, ne živí, humus [cizrnová pomazánka], imitace masa na bázi rostlin, jablečné pyré, jádrová paštika, jedlé květiny, sušené, jedlé tuky, jedlý hmyz, ne živý, jelíta, jogurt, kandované ořechy, kandované ovoce, kaviár, kefir, kimčchi (pokrm z kvašené zeleniny), klipfish [solená a sušená treska], klobásky "white pudding", knedlíky na bázi brambor, kokosové máslo, kokosové mléko, kokosové mléko pro kulinářské použití, kokosový olej potravinářský, kokosový tuk, kompoty, koncentráty na bázi ovoce, na vaření, koncentráty na bázi zeleniny, na vaření, kondenzované mléko, konfitovaná kachna, konzervovaná cibule, konzervovaná čočka, konzervovaná zelenina, konzervované fazole, konzervované houby, konzervované lanýže, konzervované maso, konzervované olivy, konzervované ovoce, konzervované papriky, konzervované plody bobulovin, konzervované ryby, konzervované sojové boby pro potravinářské účely, konzervovaný česnek, konzervovaný hrášek, koryši, ne živí, krémy se zeleninovým základem, krevety, ne živé, krokety, kvašená zelenina, kysané zelí, kyselé mléko, kyselé okurky, langusty, ne živé, lilková pasta, lněný olej pro kulinářské účely, lososi, ne živí, lůj pro potravinářské účely, lyofilizovaná zelenina, lyofilizované maso, mandlové mléko, mandlový olej pro potraviny, margarín, marmeláda, máslo, máslový krém, maso, maso sušené mrazem, masové aspiky, huspenina, masové konzervy, masové výtažky, měkkýši, ne živí, mléčné koktejly, mléčné kvasinky pro kulinářské použití, mléčné nápoje s převažujícím podílem mléka, mléčné výrobky, mléko, mleté mandle, mořské řasy, konzervované, mražené ovoce, mušle, ne živé, náhražky masa, náhražky mléka, nakládaný zázvor, nápoje na bázi arašídového mléka, nápoje na bázi kokosového mléka, nápoje na bázi mandlového mléka, nápoje s kyselinou mléčnou,

nasolená masa, nasolené ryby, neživí měkkýši, ochucené ořechy, olivový olej potravinářský, omelety, ovesné mléko, ovoce konzervované v alkoholu, ovoce obalené v cukru, ovoce, zpracované, ovocná dřevina, ovocná kůra, ovocné konzervy, ovocné lupínky, ovocné saláty, párky, klobásy, salámy, párky na přípravu hotdogů, párky na tyče (v kukuřičném těstíčku), pasta ze zeleninové dužiny, pečené kvašené mléko, placičky z tofu, pokrmy z ryb pro lidskou spotřebu, polévka z bobulovin, polévky, pomazánky na bázi ořechů, pomazánky na bázi zeleniny, pomazánky na chléb obsahující tuk, pomazánky z ovocného želé, potravinářské oleje, potraviny na bázi ryb, proteinová mléka, přípravy na zeleninové polévky, přípravy pro přípravu polévek, přírodní a umělá uzenařská střívkva, quark (tvaroh), raci, ne živí, rajčatová šťáva na vaření, rajčatové pyré, rajčatový protlak, ratatouille, rozinky, rybí filé, rybí konzervy, rybí pěny, ryby, ne živé, rýžové mléko, rýžové mléko pro kulinářské použití, řepkový olej potravinářský, sádlo, sardinky, ne živé, saté, sezamový olej potravinářský, slanina, sledí, ne živí, slunečnicový olej potravinářský, smažené pokrmy z brambor, smaženky z tvarohového sýra (cottage), smetana [zakysaná], sojové mléko, sojové placičky, sojový olej potravinářský, sušená vejce, sušená zelenina, sušené mléko, sušený kokos, svačinky na bázi ovoce, svačkové občerstvení na bázi masa, svačkové občerstvení na bázi ryb, svačkové občerstvení na bázi zeleniny, sýr, syrovátka, syřidlo, škeble, ne živé, šlehačka, šťáva z nezralých hroznů (verjus) pro kulinářské použití, šunka, tahini [pasta ze sezamových semínek], tajine [hotové jídlo z masa, ryb nebo zeleniny], tajine [přípravené jídlo z masa, ryb nebo zeleniny], tempeh, tofu, tuňáci, ne živí, tvaroh, tvarohový sýr (cottage), upravená semena, upravená slunečnicová semínka, upravené arašidy, upravené lískové oříšky, upravené ořechy, upravené rybí jikry, ústřice, ne živé, uzeleniny, uzeleniny v těstíčku, vaječný bílek, vaječný žloutek, vařená zelenina, vejce, vepřové maso, výtažky z mořských řas pro potravinářské účely, vývarové koncentráty, vývary, vyzina pro potravinářské účely, yakitori, zázvor, konzervovaný, zázvorový džem, zelenina sušená mrazem, zeleninové konzervy, zeleninové pěny, zeleninové saláty, zeleninové šťávy na vaření, zelené závitky plněné masem, zpracovaná sladká kukuřice, zpracovaná zelenina, zvěřina, zvířecí morek pro potravinářské účely, želatina, želé pro potraviny, jiné než cukrovinky; (35) administrativní služby, administrativní zpracování objednávek, analýza nákladů a cen, aktualizace reklamních materiálů, cílené zaslání reklamních materiálů, aranžování výkladů, provozování velkoobchodů a maloobchodů s potravinami, stánkový prodej potravin, cílený marketing, fakturace, grafická úprava pro reklamní účely, influencer marketing, maloobchodní služby v oblasti uměleckých děl poskytované uměleckými galeriemi, maloobchodní služby vztahující se k pekařským výrobkům, marketing, marketing prostřednictvím umístování výrobků (product placement) pro jiné osoby ve virtuálním prostředí, modeling pro reklamní účely nebo podporu prodeje, obchodní průzkum, obchodní informace, obchodní zprostředkovatelské služby, on-line objednávání v oblasti restauračních služeb formou jídel s sebou a doručování, on-line reklama v počítačové síti, pořádání výstav pro obchodní či reklamní účely, poskytování obchodních informací a rady pro spotřebitele ve výběru produktů a služeb, poskytování uživatelských hodnocení pro komerční nebo reklamní účely, poskytování uživatelských recenzí pro komerční nebo reklamní účely, prezentace výrobků v komunikačních médiích pro účely maloobchodu, pronájem prodejních stánků, pronájem reklamního materiálu, pronájem reklamního času v komunikačních médiích, pronájem reklamních ploch, propagace, propagace zboží prostřednictvím influencerů, provozování on-line tržiště pro kupující a prodejce výrobků a služeb, průzkum trhu, předvádění zboží, pořádání obchodních veletrhů, profesionální obchodní poradenství, profilování spotřebitele pro komerční nebo marketingové aktivity, reklama, provozování velkoobchodů a maloobchodů zejména s potravinami, venkovní reklama, televizní reklama, zásilková reklama, šíření reklamních materiálů, šíření vzorků, zásobovací služby pro jiné osoby [nákup zboží a služeb pro jiné podniky], vývoj marketingových konceptů, vývoj reklamních konceptů, zprostředkování dovozu a vývozu, zprostředkování obchodních informací, zprostředkování propagace, zprostředkování reklamy; (43) bufety, informace a poradenství týkající se přípravy jídel, jídel, kavárny, restaurace, restaurační služby ve formě jídel s sebou, recenzování jídel [poskytování informací o pokrmech a nápojích], samoobslužné jídelny, samoobslužné restaurace, služby zajišťující stravování a nápoje, zdobení dortů, zdobení potravin, catering (poskytování jídel a nápojů), modelování potravin, hostinská činnost.

Třídy výrobků a služeb:
29, 35, 43

(540)

Plný
Špajz
CHUTNĚ I ZDRAVĚ

(593) Obrazová

- (111) **403666**
(220) 21.03.2024
(320) 21.03.2024
(442) 24.04.2024
(151) 31.07.2024
(730) **Česká Veterinární Ortopedická Společnost s.r.o.**, Za cihelnou 1918, Roztoky, 25263, CZ
(740) artpatent, advokátní kancelář s.r.o., Dukelských hrdinů 976/12, Praha 7, Holešovice, 17000
(210) O-592215
(511) (41) pořádání a vedení workshopů, pořádání školení a vzdělávacích zkoušek, pořádání odborných kurzů, vzdělávací služby v oblasti veterinární profese; (44) veterinární poradenské služby.
Třídy výrobků a služeb:
41, 44

(540)



(593) Obrazová

- (111) **403667**
(220) 21.03.2024
(320) 21.03.2024
(442) 24.04.2024
(151) 31.07.2024
(730) **Solovan Ivan**, Přecechtělova 2500/36, Praha 5, Stodůlky, 15500, CZ
(210) O-592217
(511) (16) časopisy o cestování; (35) propagace cestování (reklama); (39) cestování (rezervace -), rezervace prázdninového cestování, objednávání míst (cestování).
Třídy výrobků a služeb:
16, 35, 39

(540) **SIM Travel CZ**

(592) Slovní

(111) **403668**

(220) 21.03.2024

(320) 21.03.2024

(442) 24.04.2024

(151) 31.07.2024

(730) **Vejvoda Jaromír**, Za sídlištěm 2230/46, Praha 4, Komořany, 14300, CZ

(740) Ing. Michal Jupa, patentový zástupce, Na Baních 1385, Praha 5, Zbraslav, 15600

(210) O-592219

(511) (35) propagace, reklama, inzerce všemi druhy médií, marketing, šíření reklamních prostředků, zprostředkovatelská, poradenská a organizační činnost v uvedených oblastech třídy 35; (41) organizování a pořádání výchovných, vzdělávacích, kulturně-společenských, výstavních a sportovních akcí, vydavatelská a nakladatelská činnost, nahrávání nosičů zvukových a/nebo obrazových, elektronické publikování a audiovizuální projekce, zprostředkovatelská a poradenská činnost v uvedených oblastech třídy 41; (43) stravovací a ubytovací činnost (hotely, penziony, restaurace, kavárny, bary, noční kluby), zprostředkovatelská činnost v uvedených oblastech třídy 43.

Třídy výrobků a služeb:
35, 41, 43

(540)



(593) Obrazová

(111) **403669**

(220) 22.03.2024

(320) 22.03.2024

(442) 24.04.2024

(151) 31.07.2024

(730) **Kinet s.r.o.**, V Lukách 253, Králův Dvůr, 26701, CZ

(740) Mgr. Jan Brauner LL.M., advokát, Cyrilská 508/7, Brno, Třmítá, 60200

(210) O-592236

(511) (9) počítače a počítačový hardware, počítačový software, audiovizuální přístroje a zařízení, audiovizuální přístroje a zařízení v oblasti informačních technologií a audiovizuální zařízení, obslužný, bezpečnostní a šifrovací software, přístroje na zpracování dat, přístroje na uchování dat, přístroje na sběr dat, komunikační zařízení, obchodní software, software pro počítačovou grafiku, software pro virtuální servery, cloudové servery, software cloudového serveru, vývojářský software, software pro zabezpečení sítí a zařízení, software pro detekci kybernetických útoků, software pro analýzu informačních a komunikačních technologií, software pro dohled nad kybernetickou bezpečností, software pro zabezpečení počítačových sítí, bezpečnostní software, software pro virtuální školní třídy; (20) školní nábytek, nábytek kovový, nábytek dřevěný, nábytek plastový, sektorový nábytek, truhlářské výrobky, kuchyňský nábytek, kuchyňské linky, židle, stoly, skříně, postele a matrace,

postelové rošty, pohovky, zrcadla a rámy, stolní desky, nábytkové a dekorativní doplňky v rámci této třídy, bedny, boxy, palety a přepravky jako nábytek (nekovové); (35) reklama, marketing a propagační služby, zprostředkování reklamy, televizní reklama, digitální marketing, marketingové služby poskytované prostřednictvím digitálních sítí, pronájem kancelářských strojů a zařízení; (37) instalace, údržba a opravy kancelářských strojů a zařízení, instalace, údržba a opravy počítačových sítí, instalace, montáž, údržba a opravy počítačového hardwaru a telekomunikačních přístrojů, instalace audiovizuálního vybavení; (42) instalace, opravy a údržba počítačového softwaru, služby systémového integrátora, jmenovitě úprava, rozšíření a integrace softwaru a hardwaru třetích stran, služby zabezpečení dat, poradenství v oblasti cloudových výpočetních sítí a aplikací, poradenství v oblasti zabezpečení počítačů, poradenství v oblasti internetového zabezpečení, poradenství v oblasti zabezpečení dat, poradenství v oblasti počítačových technologií, poradenství v oblasti vývoje počítačových systémů, počítačové programování, vývoj softwaru, vytváření a údržba webových stránek pro jiné osoby, poskytování on-line počítačového softwaru bez možnosti stažení, návrhy, nákresy a zakázková tvorba počítačového softwaru, tvorba, údržba a modernizace počítačového softwaru, poradenství v oblasti počítačového hardwaru, poradenství v oblasti počítačového softwaru, poradenství v oblasti navrhování webových stránek, poradenství v oblasti navrhování a vývoje počítačového hardwaru, poradenství v oblasti navrhování a vývoje softwaru, software jako služba [SaaS], pronájem webových serverů, podpůrné služby v oblasti informačních technologií [IT] [řešení problémů počítačového softwaru], vývoj, návrhy a implementace bezpečnostních řešení v oboru kybernetické, služby poskytovatele cloud hostingu, poskytování hostingu soukromého cloudu, ukládání elektronických dat v cloudu [služby], počítačové zabezpečení pro ochranu před nelegálním přístupem do sítí, vývoj aplikací hybridního televizního vysílání (hbbtv).

Třídy výrobků a služeb:

9, 20, 35, 37, 42

(540)

KINET

(592) Slovní

(111) **403670**

(220) 22.03.2024

(320) 22.03.2024

(442) 24.04.2024

(151) 31.07.2024

(730) **Pediatric Sluníčko s.r.o.**, Voctářova 2500/20a, Praha 8, Libeň, 18000, CZ

(740) Mgr. Bc. Zuzana Ságnerová, advokátka, Jáchymova 63/3, Praha 1, Josefov, 11000

(210) O-592237

(511) (35) reklama, propagace; (41) vzdělávání, školení; (44) lékařské služby.

Třídy výrobků a služeb:

35, 41, 44

(540)



(593) Obrazová

(111) **403671**

(220) 22.03.2024

(320) 22.03.2024

(442) 24.04.2024

(151) 31.07.2024

(730) **CukrCafé s.r.o.**, Panská 895/6, Praha 1, Nové Město, 11000, CZ

(740) JUDr. Jan Bárta, advokát, Kaprova 42/14, Praha 1, Staré Město, 11000

- (210) O-592238
(511) (29) ovocné dezerty, chlazené mléčné dezerty, ovocný dezert se šlehačkou nebo krémem; (30) čokoládové dezerty, čokoládové dorty, hotové dezerty [čokoládové], pekárenské výrobky, výrobky na bázi čokolády, moučná jídla, potraviny vyrobené z těsta.

Třídy výrobků a služeb:
29, 30

(540) **MandraCake**

(592) Slovní

- (111) **403672**
(220) 22.03.2024
(320) 22.03.2024
(442) 24.04.2024
(151) 31.07.2024
(730) **CukrCafé s.r.o.**, Panská 895/6, Praha 1, Nové Město, 11000, CZ
(740) JUDr. Jan Bárta, advokát, Kaprova 42/14, Praha 1, Staré Město, 11000
(210) O-592240

- (511) (29) hotová zeleninová jídla, jednohubky obsahující ovoce, omelety, ořechové chuťovky, ovocný dezert se šlehačkou nebo krémem, chlazené mléčné dezerty, dezerty z mléčných výrobků, mléčné koktejly; (30) káva, čaj, zrnková káva, vařená káva, ochucená káva, ledová káva, káva s čokoládou, káva bez kofeinu, cappuccino, čokoláda, čokoládové nápoje, espresso, frappé (ledový nápoj), horká čokoláda, hotová káva a kávové nápoje, hotové kakao a kakaové nápoje, kávové nápoje obsahující zmrzlinu (affogato), kávové nápoje s mlékem, ledové nápoje na bázi kávy, ovocné čaje, zázvorový čaj, čaj chai, čokoládové dezerty, croissanty, drobenkový koláč, hotové dezerty [čokoládové], jednohubky, moučníky, zákusky, dorty a sušenky, müsli dezerty, pekárenské výrobky, skořicové závitky, výrobky na bázi čokolády, moučná jídla, potraviny vyrobené z těsta, tousty, bagety, plněné bagety; (32) nealkoholické nápoje, nealkoholické koktejly, ovocné nápoje, kolové nápoje, nealkoholické ovocné nápoje, ochucené sycené nápoje, ovocné šťávy, pivo a nealkoholické pivo; (33) předpřipravené alkoholické nápoje, alkoholické energetické nápoje, alkoholické koktejlůvé nápoje ovocné, alkoholické koktejlůvé směsi, cider, hotové alkoholické koktejly, koktejly, víno; (43) kavárna, služby kaváren, podávání jídel a nápojů, poskytování jídla a nápojů, příprava a poskytování stravování a nápojů pro okamžitou spotřebu.

Třídy výrobků a služeb:
29, 30, 32, 33, 43

(540) **CukrCafé Blackulus**

(592) Slovní

- (111) **403673**
(220) 22.03.2024
(320) 22.03.2024
(442) 24.04.2024
(151) 31.07.2024
(730) **Brunecký Ondřej Ing.**, Bellova 356/18, Brno, Kohoutovice, 62300, CZ
(740) Ing. Libor Markes, patentový zástupce, Grohova 145/54, Brno, Veverčí, 60200
(210) O-592249
(511) (12) jízdní kola, přívěsné vozíky, koloběžky, trojkolky; (37) servis a opravy jízdních kol, přívěsných vozíků a koloběžek; (39) pronájem, půjčování a úschova jízdních kol, přívěsných vozíků a koloběžek.

Třídy výrobků a služeb:
12, 37, 39

(540) **FÍHA**

(592) Slovní

- (111) **403674**
(220) 21.02.2022
(320) 21.02.2022
(442) 24.04.2024
(151) 31.07.2024
(730) **ANAMAY BIOTECH PRIVATE LIMITED**, GROUND FLOOR, PLOT NO. 2, PADMAJA CO-OP HOUSING SOCIETY, KAKAGUDA, KARKHANA, HYDERABAD, TELANGANA, 500015, IN
(740) Rott, Růžička & Guttman s.r.o., Výskočilova 1566, Praha 4, Michle,

14000

- (210) O-592394
(511) (5) farmaceutické a lékařské přípravky.

Třídy výrobků a služeb:
5

(540) **COLGEN**

(592) Slovní

- (111) **403675**
(220) 04.04.2024
(320) 04.04.2024
(442) 24.04.2024
(151) 31.07.2024
(730) **Lexum a.s.**, Antala Staška 1670/80, Praha 4, Krč, 14000, CZ
(740) Ing. Michal Jupa, patentový zástupce, Na Baních 1385, Praha 5, Zbraslav, 15600

- (210) O-592508
(591) Barevná
(511) (9) oční optika všeho druhu zařazená do třídy 9; (10) oftalmologické přístroje; (16) tiskoviny všeho druhu zařazené do této třídy, noviny, časopisy, periodika, knihy, katalogy, plakáty, fotografie, kalendáře, samolepky, propagační tiskoviny; (35) maloobchod-velkoobchod, export-import, internetový obchod (e-shop), vše s následujícími výrobky: oční optika všeho druhu, zdravotnické výrobky všeho druhu, marketing, reklama, inzerce, propagace všemi druhy médií; (41) nakladatelská a vydavatelská činnost, tvorba a šíření audiovizuálních záznamů v rámci této třídy, výchovná, školící a výstavní činnost spadající do této třídy, zprostředkovatelská činnost v uvedených oblastech třídy 41; (44) poskytování zdravotnických služeb v oblasti očního lékařství (oftalmologie), provozování nestátního zdravotnického zařízení, zprostředkovatelská a poradenská činnost v uvedených oblastech třídy 44.

Třídy výrobků a služeb:
9, 10, 16, 35, 41, 44

(540)



(593) Obrazová

- (111) **403676**
(220) 01.06.2020
(320) 01.06.2020
(442) 22.07.2020
(151) 31.07.2024
(730) **CityZen s.r.o.**, Palackého třída 805, Chrudim, Chrudim III, 53701, CZ
(740) zaeRkováno s.r.o., Vršovické náměstí 111/2, Praha 10, Vršovice, 10100
(210) O-564263
(511) (25) sportovní oděvy, trička, polokošile, trička a polokošile se speciální voděodolnou a pot nasávající funkcí, ponožky, funkční spodní prádlo, spodní díly oděvu, vrchní díly oděvu; (35) merchandising, velkoobchodní a maloobchodní služby s tričky, polokošilemi, ponožkami a sportovními oděvy, elektronický obchod (e-shop) prostřednictvím komunikačních sítí (internet) s tričky, polokošilemi, ponožkami a sportovními oděvy.

Třídy výrobků a služeb:

25, 35
(540)



CITY
ZEN

(593) Obrazová

Přehled zápisů ochranných známek se změnou ve vztahu ke zveřejněným přihláškám

Kapitola obsahuje údaje o ochranných známkách zapsaných na základě ustanovení § 28 odst. 1 zákona č. 441/2003 Sb., u kterých došlo ke změně údajů oproti zveřejněné přihlášce ochranné známky.

Číselný přehled
(111)

403525

Zápisy ochranných známek se změnou ve vztahu ke zveřejněným přihláškám

(111) **403525**
(220) 01.09.2023
(320) 01.09.2023
(442) 04.10.2023
(151) 31.07.2024
(540)

ORGASMA

(592) Slovní
(730) **Green Farm Laboratories s.r.o.**, Nademlejská 600/1, Praha 9,

Hloubětín, 19800, CZ
(511) (5) výživové doplňky, vitaminové nápoje, feromony; (10) sexuální pomůcky.
Třídy výrobků a služeb:
5, 10
(210) O-587926

Zápisy licenčních smluv k ochranným známkám

V této kapitole jsou zveřejněny zápisy licenčních smluv podle ustanovení § 18 odst. 1 zákona č. 441/2003 Sb.

Číslo zápisu (111)	Vlastník (730)	Nabyvatel licence (791)	Druh licence (793)	Datum uzavření licenční smlouvy (793)	S účinností od data (580)
209022	Wm. WRIGLEY Jr. Company, 1132 West Blackhawk Street, Chicago, 60642, IL, US	Mars Czech s.r.o., Michelská 1552/58, Praha 4, Michle, 14000, CZ	nevýhradní	12.07.2024	06.08.2024

Ochranné známky zrušené a prohlášené za neplatné

Tato kapitola obsahuje údaje o rozhodnutích o zrušení ochranné známky na základě ustanovení § 31 zákona č. 441/2003 Sb. nebo o prohlášení ochranné známky za neplatnou na základě ustanovení § 32 zákona č. 441/2003 Sb. Existuje-li důvod zrušení/prohlášení ochranné známky za neplatnou pouze ve vztahu k některým z výrobků nebo služeb, Úřad ochrannou známku zruší/prohlásí za neplatnou pouze pro tyto výrobky nebo služby. Údaje o výsledku rozhodnutí (zrušení ochranné známky, částečné zrušení ochranné známky, prohlášení ochranné známky za neplatnou, prohlášení ochranné známky za částečně neplatnou) jsou uvedeny za datem právní moci rozhodnutí s názvem "Datum právní moci rozhodnutí/výsledek rozhodnutí".

(111) 380067
(540)



(593) Obrazová
27.07.2024 / NABYTÍ P.M. - PROHLÁŠENÍ OZ ZA NEPLATNOU

Přehled obnov zápisu ochranných známek

Kapitola obsahuje údaje o ochranných známkách, u kterých byl na žádost vlastníka obnoven zápis podle ustanovení § 28 odst. 2 zákona č. 441/2003 Sb.

Číselný přehled (111)											
100246	162483	185270	186801	186802	188976	190019	191408	192275	192458	192967	193138
193572	197347	199082C	199168	200114	267098	269542	270393	270436	271019	271119	271143
271155	271164	271330	271930	271997	272160	272239	272448	272449	272907	273395	273396
273397	273404	273868	274489	275220	275524	278758	279433	280866	282970	282973	282974
285336	287095	289658	291561	342680	343488	343494	343632	343793	343795	343942	344096
344220	344221	344456	344592	344593	344706	344864	344865	345358	345450	345451	346207
346241	346242	346426	347082	347083	347164	347390	347391	347392	347393	347512	347653
347990	348331	348600	348853	349301	349332	349410	349411	349831	349832	349833	349896
350612	350654	350882	350883	359442							

Obnovy zápisu ochranných známek

(111) **100246**
(220) 28.07.1944
(151) 28.07.1944
(540)

Mykoseptin

(592) Slovní
(730) **Zentiva, k.s.**, U kabelovny 130/22, Praha 10, Dolní Měcholupy, 10200, CZ
(740) C|K|T ČERVENKA TURKOVÁ & PARTNERS Advokátní, patentová a známková kancelář, Mgr. Radka Červenková, advokátka, Anny Letenské 34/7, Praha 2, Vinohrady, 12000
(511) (5) lékárnické přípravky.
Třídy výrobků a služeb:
5
(210) O-2143

(111) **162483**
(220) 18.10.1974
(151) 01.08.1975
(540)

Hi-sofy

(594) Slovní grafická
(730) **Toray Kabushiki Kaisha (Toray Industries, Inc.)**, No. 1-1, 2-chome, Nihonbashi-Muromachi, Chuo-ku, Tokyo, JP
(740) Rott, Růžička & Guttman, Patentové, známkové a advokátní kanceláře, JUDr. Vladimír Rott, patentový zástupce, Vyskočilova 1566, Praha 4, Michle, 14000
(511) (24) tkané a pletené zboží, plsti; (25) a jiné oděvní zboží.
Třídy výrobků a služeb:
24, 25
(210) O-48238

(111) **185270**
(220) 09.02.1994
(151) 29.05.1995
(540)



(594) Kombinovaná
(730) **MEDICA - LANGER s.r.o.**, Protifašistických bojovníků 182, Broumov, 55001, CZ
(511) (42) preventivní a léčebná péče a činnosti s tím spojené.
Třídy výrobků a služeb:
42
(210) O-86511

(111) **186801**
(220) 02.09.1994
(151) 19.07.1995
(540)

ASPEC

(592) Slovní
(730) **The Yokohama Rubber Co., Ltd.**, 2-1, Oiwake, Hiratsuka-shi,

Kanagawa 2548601, JP
(740) PATENTSERVIS Praha a.s., Na Podkovce 281/10, Praha 4, Podolí, 14700
(511) (12) automobilové pneumatiky, duše, ráfky a disky kol.
Třídy výrobků a služeb:
12
(210) O-92337

(111) **186802**
(220) 02.09.1994
(151) 19.07.1995
(540)

ADVAN

(592) Slovní
(730) **The Yokohama Rubber Co., Ltd.**, 2-1, Oiwake, Hiratsuka-shi, Kanagawa 2548601, JP
(740) PATENTSERVIS Praha a.s., Na Podkovce 281/10, Praha 4, Podolí, 14700
(511) (12) automobilové pneumatiky, duše, ráfky a disky kol.
Třídy výrobků a služeb:
12
(210) O-92336

(111) **188976**
(220) 09.08.1994
(151) 19.03.1996
(540)



(594) Kombinovaná
(591) Barevná
(730) **IR.Construction s.r.o.**, Drážďanská 856/74b, Ústí nad Labem, Krásné Březno, 40007, CZ
(740) Ing. Pavel Nádvořík s.r.o., Klínová 620/1, Ostrava, Hulváky, 70900
(511) (35) činnost organizačních a ekonomických poradců; (37) zprostředkování stavební činnosti a projektové činnosti ve stavebnictví, provádění bytových a občanských staveb, provádění průmyslových staveb, provádění inženýrských staveb včetně technické vybavenosti sídlištních celků, stavitel-provádění jednoduchých staveb a poddodávek; (42) projektová činnost v investiční výstavbě, inženýrská činnost ve stavebnictví.
Třídy výrobků a služeb:
35, 37, 42
(210) O-91775

(111) **190019**
(220) 25.04.1995
(151) 29.04.1996
(540)

PMEC

(594) Slovní grafická
(730) **PMEC, spol. s r.o.**, nám. Republiky 1925/8, Šumperk, 78701, CZ
(511) (9) elektronické součástky; (37) servis elektronických součástek; (42) vývoj

elektronických součástek.

Třídy výrobků a služeb:

9, 37, 42

(210) O-99599

(111) **191408**

(220) 02.08.1994

(151) 25.06.1996

(540)



(594) Kombinovaná

(730) **Kolář Vojtěch**, Komenského 863/9, Olomouc, 77900, CZ

(740) Ing. Petr Soukup, patentový zástupce, tř. Svobody 43/39, Olomouc, 77900

(511) (37) renovace smaltovaných a glazovaných povrchů technologií pocházející z Austrálie.

Třídy výrobků a služeb:

37

(210) O-91601

(111) **192275**

(220) 22.02.1995

(151) 24.07.1996

(540)



(594) Kombinovaná

(730) **AGAMA a. s.**, Huštěnovská 2001, Staré Město, 68603, CZ

(511) (36) leasing movitých věcí; (37) montáž, generální opravy, rekonstrukce a provádění revizních zkoušek vyhrazených zdvihacích zařízení; (39) silniční motorová doprava.

Třídy výrobků a služeb:

36, 37, 39

(210) O-97636

(111) **192458**

(220) 11.05.1995

(151) 25.07.1996

(540)

BOVA

(592) Slovní

(730) **BOVA Březnice spol. s r.o.**, Hroznová 495/6, Praha 1, Malá Strana, 11800, CZ

(511) (6) kování na dřevěné příhradové tesařské konstrukce, ostatní kování na dřevěné konstrukce, spojovací plechy, úhelníky, zavětrovací pasy, ocelové kotvy na kamenné obklady, lisované dílce; (8) lisovací nástroje.

Třídy výrobků a služeb:

6, 8

(210) O-100068

(111) **192967**

(220) 30.09.1994

(151) 22.08.1996

(540)



(594) Kombinovaná

(730) **CHRISTOF, spol. s r.o.**, Komárovské nábřeží 465/10, Brno, Komárov, 61700, CZ

(740) JUDr. Aleš Zábřeh, advokát, Na Beránce 57/2, Praha 6, Dejvice, 16000

(511) (37) čištění textilu, opravy motorových vozidel; (39) veřejná nákladní vnitrostátní silniční motorová doprava, veřejná osobní nehromadná nepravidelná silniční motorová doprava; (40) barvení koží, barvení látek a příze.

Třídy výrobků a služeb:

37, 39, 40

(210) O-92899

(111) **193138**

(220) 24.05.1995

(151) 22.08.1996

(540)



(594) Kombinovaná

(730) **KRYSTALY, Hradec Králové, a.s.**, Okružní 1144/19, Hradec Králové, 50003, CZ

(740) PROPATENT, JUDr. Matěj Sedláček, Pod Pekařkou 107/1, Praha 4, Podolí, 14700

(511) (9) elektronické součástky, např. piezoelektrické krystalové jednotky, krystalové filtry, monolitické filtry, dvourezonátorové soustavy-filtry.

Třídy výrobků a služeb:

9

(210) O-100504

(111) **193572**

(220) 01.08.1994

(151) 25.09.1996

(540)

BLUE LABEL

(592) Slovní

(730) **Diageo Brands B. V.**, Molenwerf 10-12, Amsterdam, NL

(740) KOREJZOVA LEGAL v.o.s., JUDr. Petra Sauvage de Brantes, advokátka, Korunní 810/104, Praha 10, Vinohrady, 10100

(511) (33) whisky, likéry a ostatní nápoje obsahující alkohol.

Třídy výrobků a služeb:

33

(210) O-91566

(111) **197347**
(220) 27.07.1994
(151) 24.02.1997
(540)

POLYFIX

(592) Slovní
(730) **VIA-REK, a.s.**, Ol. Blažka 145, Rájec-Jestřebí, Rájec, 67902, CZ
(511) (1) chemické výrobky pro průmysl, lepidla pro průmysl; (2) barvy, nátěry, laky, ochranné prostředky proti korozi a deteriozaci dřeva; (3) přípravky pro čištění, leštění, odmašťování a broušení.
Třídy výrobků a služeb:
1, 2, 3

(210) O-91482

(111) **199082C**
(220) 20.06.1995
(151) 15.04.1997
(540)

SKODA

(592) Slovní
(730) **Škoda Auto a.s.**, tř. Václava Klementa 869, Mladá Boleslav, Mladá Boleslav II, 29301, CZ
(511) (35) inzertní a reklamní služby a činnosti.
Třídy výrobků a služeb:
35

(210) O-485122

(111) **199168**
(220) 02.11.1994
(151) 29.04.1997
(540)

"TCBY" The Country's Best Yogurt

(594) Slovní grafická
(730) **TCBY Systems, LLC**, 1717 South 4800 West, Salt Lake City, Utah 84104, UT, US
(740) JUDr. Otakar Švorčík, Hálkova 1406/2, Praha 2, Nové Město, 12000
(511) (29) zmrazený jogurt; (30) zmrazené cukrovinky obsahující jogurt pro konzumaci na místě a prodej přes ulici; (42) restaurační služby.
Třídy výrobků a služeb:
29, 30, 42

(210) O-93724

(111) **200114**
(220) 06.02.1995
(151) 26.05.1997
(540)

BONTON

(592) Slovní
(730) **Bonton a.s., právní nástupce**, Palackého 740/1, Praha 1, Nové Město, 11000, CZ
(511) (9) nosiče informací všeho druhu, včetně zvukových a obrazových nahraných i nenahraných záznamů; (16) tiskoviny a polygrafické výrobky všeho druhu; (35) reklamní a propagační služby; (41) nakladatelství, vydavatelství, výchovná a zábavní činnost; (42) poradenské služby, zvláště v oblasti výchovy a zábavy.
Třídy výrobků a služeb:
9, 16, 35, 41, 42

(210) O-96998

(111) **267098**
(220) 04.02.2004
(151) 26.10.2004
(540)

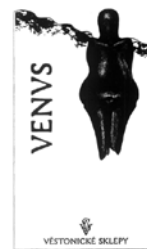

(594) Kombinovaná
(730) **VĚSTONICKÉ SKLEPY, s.r.o., v likvidaci**, Na Zahradách 626, Lednice, 69144, CZ
(740) Ing. Dušan Kendereški, patentový zástupce, Tuřanka 1583/115g, Brno, Slatina, 62700
(511) (16) tiskoviny, reklamní a propagační materiály papírové, etikety, obaly, zejména obaly na lahve lepenkové a papírové; (32) nealkoholické nápoje, šumivé nápoje, zejména nápoje na bázi moštů; (33) vína, šumivá vína, sekty, alkoholické nápoje.

Třídy výrobků a služeb:
16, 32, 33

(210) O-342797

(111) **269542**
(220) 30.07.2004
(151) 14.01.2005
(540)

INOCELL

(592) Slovní
(730) **LIGHTHOUSE INTERNATIONAL INC.**, 255 Keele Str., Toronto M6P-2K1, Ontario, CA
(740) BOHEMIA PATENT, Ing. Jana Vandělíková, Petrská 1136/12, Praha 1, Nové Město, 11000
(511) (5) výrobky veterinářské, výrobky hygienické v rámci této třídy, například kalhotky, ubrousky, vložky, vata, tampony, výrobky dietetické pro děti a nemocné pro léčebné účely, výrobky chemické pro účely lékařské, multivitaminové přípravky a nápoje pro léčebné účely, potravinové doplňky k léčebným účelům, posilující a podpůrné minerální látky a vitamíny k léčebným účelům, náplasti, obvazový materiál, prostředky dezinfekční, prostředky k hubení rostlinných a živočišných škůdců, antiparazitní látky; (25) oděvy, obuv, trepky, plavky, spodní prádlo.

Třídy výrobků a služeb:
5, 25

(210) O-356701

(111) **270393**
(220) 30.07.2004
(151) 28.02.2005
(540)



(594) Kombinovaná
(591) Barevná
(730) **NaturaServis s.r.o.**, Říčařova 66/22, Hradec Králové, Platiště nad Labem, 50301, CZ
(740) Advokátní kancelář, Mgr. Jiří Kříž, Polská 1282/16, Praha 2, 12000
(511) (42) biologický výzkum, poradenství o ochraně životního prostředí; (44) chov zvířat, zahradnické služby.

Třídy výrobků a služeb:

42, 44
(210) O-356693

(111) **270436**
(220) 20.08.2004
(151) 17.02.2005
(540)



(593) Obrazová
(591) Barevná
(730) **Zentiva, k.s.**, U kabelovny 130/22, Praha 10, Dolní Měcholupy, 10200, CZ
(740) C|K|T ČERVENKA TURKOVÁ & PARTNERS Advokátní, patentová a známková kancelář, Mgr. Radka Červenková, advokátka, Anny Letenské 34/7, Praha 2, Vinohrady, 12000
(511) (5) léčiva, farmaceutické přípravky humánní.
Třídy výrobků a služeb:
5
(210) O-358637

(111) **271019**
(220) 12.07.2004
(151) 29.03.2005
(540)



(594) Kombinovaná
(730) **STOREX, spol. s r.o.**, Žižkova 864/73, Ústí nad Labem, Ústí nad Labem-centrum, 40001, CZ
(740) UNIPATENT, Mgr. Jiří Macek, Sázavská 16, Praha 2 - Vinohrady, 12000
(511) (7) stroje a obráběcí stroje, motory (s výjimkou motorů pro pozemní vozidla), části motorů všeho druhu, soukolí a hnací řemeny zahrnuté do tř. 7, stroje pro poskytování servisu pneumatik (montážní a demontážní stroje); (8) nářadí a nástroje s ručním pohonem; (12) pneumatiky, duše a vložky pro osobní a nákladní automobily, poháněcí soukolí a hnací řemeny pro pozemní vozidla, spojky a převodové zařízení pro pozemní vozidla, vyvažovací zařízení kol pozemních vozidel; (35) reklamní, akviziční, zprostředkovatelská, marketingová a poradenská služba vztahující se k uvedeným výrobkům; (37) servisní činnost - opravy a údržba motorových vozidel, pneuservis (včetně protektorování pneumatik, montáže, demontáže, výměn a oprav pneumatik, vyvažování kol, výměny olejů, čištění vozidel, výměny tlumičů, autodiagnostiky); (41) výchovná, školicí a publikační činnost vztahující se k uvedeným výrobkům.
Třídy výrobků a služeb:
7, 8, 12, 35, 37, 41
(210) O-356124

(111) **271119**
(220) 26.07.2004
(151) 29.03.2005
(540)

GHB

(592) Slovní
(730) **Považan Ivan Dipl. Ing. arch.**, Šafaříkova 3, Praha 2, 12000, CZ
(511) (1) chemické výrobky určené pro průmysl, vědy a fotografii, jakož i pro zemědělství, zahradnictví a lesnictví, umělé pryskyřice v surovém stavu, plastické hmoty v surovém stavu, hnojiva pro půdu, hasicí přístroje (složení), prostředky pro kalení a letování kovů, chemické výrobky určené ke konzervování potravin, tříslicí materiály, lepidla pro průmysl; (2) barvy, nátěry, laky, ochranné výrobky proti korozi a proti deteriorizaci dřeva, barviva, mořidla, přírodní pryskyřice v surovém stavu, kovy listkové a práškové pro malíře, dekorátory a umělce; (3) přípravky pro bělení a jiné prací prostředky, přípravky pro čištění, leštění, odmašťování a broušení, mýdla, parfumerie, vonné oleje, kosmetika, vlasové vody (lotions), zubní pasty; (4) průmyslové oleje a tuky, mazadla, výrobky pro pohlcování, materiály pro plombování zubů a pro zubní otisky, dezinfekční přípravky, výrobky pro hubení škodlivých zvířat, fungicidy, herbicidy; (6) obecné kovy a jejich slitiny, kovové stavební materiály, kovové stavební materiály přenosné, kovové materiály pro železnice, kovové kabely a dráty neelektrické, kovové potřeby zámečnické a klempířské, kovové trubky, sejfy, kovové výrobky, které nejsou uvedeny v jiných třídách, rudy; (7) stroje a obráběcí stroje, motory (s výjimkou motorů pro pozemní vozidla), spojky a transmisní zařízení mimo ty, které jsou pro pozemní vozidla, zemědělské nástroje, kromě nástrojů poháněných ručně, líhně pro vejce; (8) nářadí a nástroje s ručním pohonem, nože, vidličky a lžíce, sečné zbraně, břitvy; (9) přístroje a nástroje vědecké, námořní, geodetické, fotografické, filmové, optické, přístroje pro vážení, měření, signalizaci, kontrolu (inspekci), záchranu a přístroje pro vyučování, přístroje a nástroje pro vedení, přepínání, přeměnu, akumulaci, regulaci nebo řízení elektrického proudu, přístroje pro záznam, převod, reprodukci zvuku nebo obrazu, magnetické nosiče zvukových záznamů, gramofonové desky, automatické distributory a mechanismy pro přístroje a mince, zapisovací pokladny, počítače, stroje, přístroje pro zpracování informací a počítače, hasicí přístroje; (11) přístroje pro osvětlení, topení, výrobu páry, pro vaření, přístroje chladičí, pro sušení, ventilaci, rozvod vody a sanitární zařízení; (13) střelné zbraně, střelivo (munice) a střely, výbušniny, ohňostroje; (14) vzácné kovy a jejich slitiny a výrobky z těchto látek nebo posířbeného nebo pozlaceného kovu, nejsou-li uvedeny v jiných třídách, klenoty, bižuterie, drahokamy, hodinářské potřeby a chronometrické přístroje; (15) hudební nástroje; (16) papír, lepenka a výrobky z těchto materiálů, které nejsou zařazeny do jiných tříd, tiskářské výrobky, potřeby pro knižní vazby, fotografie, papírenské zboží, lepidla pro papírenství nebo domácnost, materiál pro umělce, štětce, psací stroje a kancelářské potřeby (vyjímaje nábytek), učební a vyučovací pomůcky s výjimkou přístrojů, plastické obaly (nezařazené do jiných tříd), tiskařské typy, štočky; (17) kaučuk, gutaperča, guma, azbest, slída a výrobky z těchto materiálů, které nejsou zahrnuty do jiných tříd, polotovary z plastických hmot, materiály těsnící, ucpávací a izolační, ohebné trubky nekovové; (18) kůže, imitace kůže, výrobky z těchto materiálů, které nejsou zahrnuty do jiných tříd, kůže ze zvířat, kuфы a zavazadla, deštníky, slunečníky a hole, biče a sedlářské výrobky; (19) stavební materiály nekovové, neohebné trubky nekovové pro stavebnictví, asfalt, smola, přenosné konstrukce nekovové, nekovové pomníky; (20) nábytek, zrcadla, rámy, výrobky nejmenované v jiných třídách ze dřeva, korku, rákosu, vrbového proutě, z rohu, kosti, slonoviny, z kostic, želvoviny, jantaru, perleti, mořské pěny, náhražky všech těchto materiálů nebo náhražky z plastických hmot; (21) náčiní a nádoby pro domácnost nebo kuchyň (nikoliv z drahých kovů, ani posířbených nebo pozlacených kovů), hřebeny a mycí houby, kartáče (s výjimkou štětců), materiály pro výrobu kartáčů, čistící potřeby, drátky na čištění parket, sklo surové nebo opracované (s výjimkou stavebního skla), sklo, porcelán a majolika neobsažené v jiných třídách; (22) lana, provazy, sítky, stany, plachty, plachtoviny, pytly (neobsažené v jiných třídách), materiál na vycpávky (s výjimkou kaučuku nebo plastických hmot), textilní materiály ze surových vláken; (24) tkaniny a textilní výrobky, které nejsou uvedeny v jiných třídách, pokrývky ložní a ubrusy; (25) oděvy, obuv, kloboučnické zboží; (26) krajký a výšivky, stuhý a tkaničky, knoflíky, háčky a očka, pouška - galanterie, špendlíky a jehly, umělé květiny; (27) koberce, rohožky, rohože, linoleum a jiné obklady podlah, tapety na stěny nikoliv textilní; (28) hry, hračky, potřeby pro gymnastiku a sport, které nejsou uvedeny v jiných

třídách, vánoční ozdoby; (29) maso, ryby, drůbež a zvěřina, masové výtahy, ovoce a zelenina konzervované, sušené a zavařené, želé, džemy, vejce, mléko a mléčné výrobky, oleje a tuky jedlé; (30) káva, čaj, kakao, cukr, rýže, tapioka, ságo, kávové náhražky, mouka a přípravky z obilnin, chléb, pečivo, cukrovinky, zmrzlina, med, sirup melasový, droždí, prášky do těsta, sůl, hořčice, ocet, nálevy (k ochucení), koření, led pro osvěžení; (31) výrobky zemědělské, zahradnické, lesní a zrní neuvedené v jiných třídách, živá zvířata, čerstvé ovoce a zelenina, osivo, rostliny a přírodní květiny, krmivo pro zvířata, slad; (32) piva, minerální vody, šumivé nápoje a jiné nápoje nealkoholické, nápoje a šťávy ovocné, sirupy a jiné přípravky k zhotovování nápojů; (33) alkoholické nápoje (s výjimkou pív); (34) tabák, potřeby pro kuřáky, zápalky; (35) propagační činnost, reklama, pomoc při řízení obchodní činnosti, obchodní administrativa, kancelářské práce; (36) pojištění, služby finanční, služby peněžní, služby nemovitostní; (37) stavebnictví, opravy, instalační služby; (39) doprava, balení a skladování zboží, organizování cest; (42) vědecké a technologické služby a s nimi spojený výzkum a návrhy, průmyslové analýzy a výzkum, návrh a vývoj počítačového hardwaru a softwaru, právní služby; (43) služby zajišťující stravování a nápoje, dočasné ubytování.

Třídy výrobků a služeb:

1, 2, 3, 4, 5, 6, 7, 8, 9, 11, 13, 14, 15, 16, 17, 18, 19, 20, 21, 22, 24, 25, 26, 27, 28, 29, 30, 31, 32, 33, 34, 35, 36, 37, 39, 42, 43

(210) O-356539

(111) **271143**
(220) 02.08.2004
(151) 29.03.2005
(540)



(594) Kombinovaná
(591) Barevná
(730) **CHANCE a.s.**, Politických vězňů 156/21, Beroun, Beroun-Centrum, 26601, CZ
(511) (41) sázková kancelář.
Třídy výrobků a služeb:
41
(210) O-356734

(111) **271155**
(220) 03.08.2004
(151) 29.03.2005
(540)



(594) Kombinovaná
(730) **UNIMONT J.C.K. s.r.o.**, č. p. 85, Hradec, 58401, CZ
(740) Patentová a známková kancelář, Ing. Jaromír Příkryl, Včelín 1161, Hulín, 76824
(511) (35) zprostředkovatelská činnost v oblasti nákupu a prodeje zboží; (37) zámečnictví spadající do této třídy, opravy, montáže, údržba a revize elektrických zařízení a elektrických strojů, provádění staveb a jejich odstraňování, zemní práce speciálními mechanismy, montáže, údržba a servis telekomunikačních zařízení, pronájem bagrů, rypadel, buldozerů,

jeřábů, stavebních, důlních a razících strojů, lešení, strojů k hutnění povrchů, ke stavbě pozemních komunikací a stavební mechanizace, služby pronájmu nářadí a konstrukčního materiálu, montáž, údržba a servis telekomunikačních zařízení; (39) silniční motorová doprava nákladní.

Třídy výrobků a služeb:

35, 37, 39
(210) O-356771

(111) **271164**
(220) 03.08.2004
(151) 29.03.2005
(540)



(594) Kombinovaná
(730) **Aquamarine Spa s.r.o.**, Na Ježově 370, Senohraby, 25166, CZ
(740) JUDr. Miroslav Svoboda, Hradešinská 977/5, Praha 10, 10100
(511) (11) čistící zařízení, filtry, fontány, přístroje pro chlorování bazénů, chrániče osvětlovacích těles, topné články, kohoutky a kohouty pro potrubí, koupací vany, ohřívače pro koupele, přenosné kabiny pro parní koupele, lázeňské vany, vířivé vany, lázeňské vybavení, zařízení na ohřev teplé vody, osvětlovací přístroje a zařízení, regulačně-bezpečnostní zařízení pro vodovodní zařízení, saunová zařízení, vany pro sedací koupele, sprchovací kouty, solária, zařízení a stroje na čištění a úpravu vody, vanová zařízení, lázeňské vany, přístroje pro víření vody, vyhřívací zařízení, vodovodní a koupelnové zařízení; (19) bazény a vířivé bazény nekovové v rámci této třídy, obklady a obkládačky, nekovové potrubí, nekovové schody a schodiště; (28) bazény, potřeby pro bazény, skluzavky, tobogány, vše potřeby pro hru, odrazové můstky (sportovní nářadí); (37) čištění a mytí vířivých van a bazénů, stavební informace, montáže vířivých van a bazénů, údržba a oprava bazénů všeho druhu.

Třídy výrobků a služeb:
11, 19, 28, 37

(210) O-356802

(111) **271330**
(220) 06.09.2004
(151) 29.03.2005
(540)

MINERVA

(592) Slovní
(730) **Bayer Intellectual Property GmbH**, Alfred-Nobel-Strasse 50, 40789 Monheim am Rhein, DE
(740) Rott, Růžička & Guttman s.r.o., Vyskočilova 1566, Praha 4, Michle, 14000
(511) (5) farmaceutické přípravky, zejména hormonální přípravky.
Třídy výrobků a služeb:
5
(210) O-359049

(111) **271930**
(220) 29.07.2004
(151) 26.04.2005
(540)

TOMMY STACHI

(592) Slovní
(730) **TOMMY STACHI s.r.o.**, Olšanská 2643/1a, Praha 3, Žižkov, 13000, CZ
(740) Mgr. Ilona Budková, advokátka, Hartigova 2660/141, Praha 3, Žižkov, 13000
(511) (25) oděvy, obuv, kloboučnické zboží; (36) pojištění, služby finanční, služby peněžní, služby nemovitostní; (37) stavebnictví, opravy, instalační služby.

Třídy výrobků a služeb:
25, 36, 37

(210) O-356680

(111) **271997**
(220) 10.08.2004
(151) 26.04.2005
(540)

The logo for EKONET features the word "EKONET" in a bold, stylized, blocky font. The letters are white with black outlines and are set against a dark, jagged, shadow-like background that gives the logo a three-dimensional appearance.

(594) Kombinovaná
(730) **EKONET, s.r.o.**, Trachtova 1129/1, Praha 5, Košíře, 15800, CZ
(740) JUDr. Matěj Sedláček, Pod Pekařkou 107/1, Praha 4, Podolí, 14700
(511) (35) ekonomicko – organizační a podnikatelské poradenství, činnost účetních poradců, vedení účetnictví, zpracování daňového přiznání a jeho příprava, podnikatelské a obchodní informace, obchodní reklama, poradenství v obchodní činnosti a při vedení podniku; (41) poradenská a vzdělávací činnost, pořádání přednášek, výuky a školení.

Třídy výrobků a služeb:
35, 41

(210) O-358346

(111) **272160**
(220) 09.09.2004
(151) 26.04.2005
(540)



(593) Obrazová
(591) Barevná
(730) **V & M FROZEN mořský potvory, s.r.o.**, Masarykova 666, Postoloprty, 43942, CZ
(511) (39) doprava, distribuce potravin připravovaných pro konzumaci pro restaurace, hotely a stravovací zařízení; (40) zpracování a úprava potravin, zejména jejich zmrazování, konzervace potravin; (42) poradenství a konzultační činnost v oboru potravin a mrazírenské technologie pro potravinářské účely.

Třídy výrobků a služeb:
39, 40, 42

(210) O-359137

(111) **272239**
(220) 21.09.2004
(151) 26.04.2005
(540)

HUMIDOVAT

(592) Slovní
(730) **Poláková Zuzana**, Velvarská 1951/3, Praha 6, Dejvice, 16000, CZ
(740) Mgr. Simona Hejdová, advokátka, Cyrilská 508/7, Brno, Trnitá, 60200
(511) (16) reklamní a dárkové předměty z papíru, kalendáře; (18) reklamní a dárkové předměty z kůže, imitace kůže, klíčenky; (20) reklamní a dárkové předměty z plastických hmot, nafukovací reklamní a dárkové zboží; (25) oblečení, oděvy, obuv, čepice; (28) hry, hračky, vánoční ozdoby; (30)

cukrářské a čokoládové výrobky, cukrovinky, bonbóny, zmrzlina, pečivo, sladké pečivo, perníky, potraviny z mouky, čokoládové, kakaové, kávové nápoje, káva, čaj; (32) nealkoholické nápoje, minerální vody, ovocné a zeleninové šťávy, šerbet; (41) kulturní, vzdělávací, sportovní, zábavní aktivity, organizování a pořádání kulturních a vzdělávacích výstav, filmová tvorba, půjčování filmů, výroba divadelních představení, psaní scénářů, výroba televizních a rozhlasových programů, televizní zábava.

Třídy výrobků a služeb:

16, 18, 20, 25, 28, 30, 32, 41

(210) O-359555

(111) **272448**
(220) 21.10.2004
(151) 26.04.2005
(540)

The logo for SEMO consists of the word "SEMO" in a large, bold, italicized, sans-serif font. The letters are black with a slight shadow effect, giving them a three-dimensional appearance.

(594) Slovní grafická
(730) **SEMO a.s.**, č. p. 414, Smržice, 79817, CZ
(740) Ing. Zdeněk Kučera, Dlouhá 207, Slušovice, 76315
(511) (31) osiva; (44) šlechtění rostlin.

Třídy výrobků a služeb:

31, 44

(210) O-360423

(111) **272449**
(220) 21.10.2004
(151) 26.04.2005
(540)



(594) Kombinovaná
(730) **SEMO a.s.**, č. p. 414, Smržice, 79817, CZ
(740) Ing. Zdeněk Kučera, Dlouhá 207, Slušovice, 76315
(511) (1) hnojiva přírodní i umělá, komposty, substráty (rašelinové); (5) desinfekční přípravky, výrobky pro hubení škodlivých zvířat, fungicidy, herbicidy; (31) osivo.

Třídy výrobků a služeb:

1, 5, 31

(210) O-360424

(111) **272907**
(220) 29.11.2004
(151) 25.05.2005
(540)

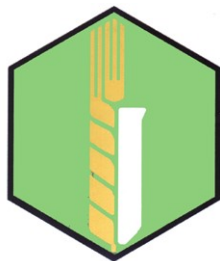

(593) Obrazová
(591) Barevná
(730) **Výzkumný ústav rostlinné výroby, v. v. i.**, Drnovská 507/73, Praha 6, Ruzyně, 16100, CZ
(511) (41) školení a konference; (42) výzkum a vývoj; (44) pěstování rostlin, rostlinolékařství, ničení plevelů a škůdců v zemědělství.
Třídy výrobků a služeb:
41, 42, 44
(210) O-420872

(111) **273395**
(220) 27.10.2004
(151) 27.06.2005
(540)

SURFFINE

(592) Slovní
(730) **NIPPON PAINT SURF CHEMICALS CO., LTD.**, 4-1-15, Minamishinagawa, Shinagawa-ku, Tokyo 140-8675, JP
(740) PATENTSERVIS Praha a.s., Na Podkovce 281/10, Praha 4, Podolí, 14700
(511) (1) chemikálie pro povrchovou úpravu v průmyslových odvětvích zařazené ve třídě 1.
Třídy výrobků a služeb:
1
(210) O-419959

(111) **273396**
(220) 27.10.2004
(151) 27.06.2005
(540)

SURFCLEANER

(592) Slovní
(730) **NIPPON PAINT SURF CHEMICALS CO., LTD.**, 4-1-15, Minamishinagawa, Shinagawa-ku, Tokyo 140-8675, JP
(740) PATENTSERVIS Praha a.s., Na Podkovce 281/10, Praha 4, Podolí, 14700
(511) (1) chemikálie pro povrchovou úpravu v průmyslových odvětvích, chemikálie pro čištění povrchu kovů a plastů v průmyslových odvětvích.
Třídy výrobků a služeb:
1
(210) O-419960

(111) **273397**
(220) 27.10.2004
(151) 27.06.2005
(540)

SURFDINE

(592) Slovní
(730) **NIPPON PAINT SURF CHEMICALS CO., LTD.**, 4-1-15, Minamishinagawa, Shinagawa-ku, Tokyo 140-8675, JP
(740) PATENTSERVIS Praha a.s., Na Podkovce 281/10, Praha 4, Podolí, 14700
(511) (1) chemikálie pro povrchovou úpravu v průmyslových odvětvích.
Třídy výrobků a služeb:
1
(210) O-419961

(111) **273404**
(220) 29.10.2004
(151) 27.06.2005
(540)

WERSO

(592) Slovní
(730) **Werso s.r.o.**, č. p. 10, Žďárek, 46344, CZ
(511) (24) látky; (25) oděvy.
Třídy výrobků a služeb:
24, 25
(210) O-419997

(111) **273868**
(220) 05.10.2004
(151) 25.07.2005
(540)

KARMIL

(592) Slovní
(730) **Mlékárna Hlinsko, a.s.**, Kouty 53, Hlinsko, 53901, CZ
(740) Patent-K s.r.o., Husníkova 2086/22, Praha 5, Stodůlky, 15800
(511) (29) mléko a mlékárenské výrobky všeho druhu, zejména mlékárenské ošetřené mléko, mléko ochucené, slazená a neslazená mléka, smetana, zahuštěná smetana, máslo, tvaroh, sýry, sušené mléčné výrobky, mléčné nápoje, mléčné nápoje kysané, jogurty a výrobky na bázi jogurtu; (30) nápoje připravované na základě kávy, kakaa nebo čokolády, zmrzliny, zmrzlinové krémy, zmrzlinové výrobky, pudíng, mražené cukrovinky, trvanlivé pečivo a cukrovinky, čaj, ovocné čaje, čajové směsi, čajové nápoje; (32) ovocné šťávy, ovocné nápoje a nektary, nápojové směsi a prášky.
Třídy výrobků a služeb:
29, 30, 32
(210) O-359897

(111) **274489**
(220) 04.08.2004
(151) 25.08.2005
(540)



(594) Kombinovaná
(591) Barevná
(730) **VS PLASTIK, s.r.o.**, Jasenice 2192, Vsetín, 75501, CZ
(740) Ing. Marie Smrčková, patentový zástupce, Velflíkova 1431/10, Praha 6, Dejvice, 16000
(511) (8) lisovací nástroje, tvářecí nástroje, vytlačovací nástroje; (17) výrobky a polotovary z plastických hmot užívané v automobilovém, elektrotechnickém, textilním, sklářském a spotřebním průmyslu; (40) lisování výrobků z plastů, montáž výlisků na zakázku pro třetí osoby, konzultace v oblasti lisování výrobků z plastických hmot; (42) navrhování, vývoj, projekce, zkoušení a zavádění výroby výrobků z plastů, strojírenský výzkum a vývoj, konstrukce lisovacích forem, nástrojů a strojů, průmyslový design.
Třídy výrobků a služeb:
8, 17, 40, 42
(210) O-356842

- (111) **275220**
(220) 09.11.2004
(151) 29.09.2005
(540)



- (594) Kombinovaná
(730) **Institút pro testování a certifikaci, a.s.**, třída Tomáše Bati 299, Zlín, Louky, 76302, CZ
(740) Ing. Jarmila Strážnická, Ulička 110, Lukov, 76317
(511) (17) kovové izolační fólie, fólie viskóznové kromě fólií na balení, fólie z regenerované celulózy kromě fólií na balení, fólie plastové kromě fólií na balení, pryž jako surovina nebo polotovar, pryžové zátky, nárazníky pryžové na tlumení nárazů, pryžové kroužky, těsnicí podložky z pryže, vložky na těsnění, těsnicí tmely, ucpávky, těsnění okolo dveří nebo oken, těsnění na potrubí, výztuže pro potrubí nekovové, objímky na trubky nekovové, požární hadice, plátěné hadice, hadice z textilních materiálů, spojovací hadice pro chladiče automobilů, hadice na zalévání, hadice ohebné nekovové, materiály na izolaci, izolační nátěry, omítky, izolační laky, izolační papír, izolační tkaniny, izolační rukavice, materiály pro izolaci pro elektrické vedení, materiály na izolaci kabelů, prostředky pro tepelnou izolaci, tkaniny za skelných vláken na izolaci, syntetické pryskyřice-polotovary, plasty jako polotovary, hmoty na vycpávky-výplně z pryže nebo plastů, dráty na svařování z plastů, výplně dilatačních spojů, pásky lepicí a samolepicí kromě pásek pro léčebné účely, pro kancelářské účely a pro použití v domácnosti; (19) stavební hmoty nekovové, asfalt-bitumen, dlažba asfaltová, dlažba nekovová, dlaždice nekovové, obkládačky-dlaždice na stěny nekovové, nátěrové hmoty pro stavebnictví, sádra, beton, stavební prvky z betonu, cement, cihly, trubky pro drenáže nekovové, suroviny pro keramiku, dřevo stavební, dřevěné obložení, dýhy dřevěné, překližka, korek lisovaný, dveře nekovové, zárubně pro dveře nekovové, geotextilie, sklo na izolaci pro stavby, kámen, kamenina pro stavebnictví, kámen umělý, terakota, křišťál, stavební sklo, sklo tabulové pro stavby, sklo okenní kromě skel pro automobily, sklo izolační pro stavby, sklo mozaikové-chrámové, komíny nekovové, nástavce a poklapy na komíny nekovové, krytiny střešní nekovové, malta stavební, mramor, nosníky nekovové, obklady a obložení ve stavebnictví nekovové, ohnivzdorné cementové ochranné vrstvy, okapní žlaby nekovové, okna nekovová, oknice nekovové, rolety venkovní kromě kovových a textilních, žaluzie nekovové, omítky, pláště budov nekovové, podlahy nekovové, potrubí nekovová pro ventilační a klimatizační zařízení, prahy dveří nekovové, překlady okenní a dveří nekovové, kabiny lázeňské nekovové, telefonní budky nekovové, skleníky přenosné nekovové, zednické nádrže a vany, fólie a desky z plastů na značení cest, skleněné granule na značení cest, tabule pro signalizace nesvětelné a nekovové, schody-stupně nekovové, sloupy nekovové, stropy nekovové, krytiny na střechy nekovové, tašky na střechy nekovové, trubky pevné nekovové, armatury pro stavebnictví nekovové, trubky drenážní nekovové, trubky kameninové, trubky spádové nekovové, trubky vodovodní nekovové, vápno; (21) skla na okna automobilů, postřikovače a rozstřikovače na zalévání květin a rostlin, rozprašovače a rozstřikovače na parfémy a voňavky, hubice rozprašovací k hadicím na zalévání, cestovní lahve, polní lahve, bandasky, čutory-cestovní lahve, chladič-mrazicí lahve, chladič nádoby, chladič boxy přenosné neelektrické, síta a sítká pro domácnost, cedníky na čaj s výjimkou cedníků z drahých kovů, čajová vajíčka a čajníky-ne z drahých kovů, čajové soupravy-ne z drahých kovů, kávovary neelektrické, kávové soupravy a konvice na kávu-ne z drahých kovů, překapávače kávy neelektrické, filtry kávové s výjimkou elektrických, cukřenky-ne z drahých kovů, slánky-ne z drahých kovů, souprava kořenek, porcelán, hmce, rendlíky na smažení, hrnce tlakové s výjimkou elektrických, fritézy s výjimkou elektrických, grily pro použití na pečení, pánve na smažení, kuchyňské nádoby a náčiní s výjimkou nožů, vidliček a lžic ne z drahých kovů, lopatky na pečivo a dorty, misky a mísy hluboké, naběračky kuchyňské, nálevky, trychtýře, lahve, otvíráky na lahve, vývrtky, struhadla pro domácnost, lisy na česnek-kuchyňské potřeby, kráječe těsta, strojky na výrobu nudlí, mlýnky ruční pro domácnost, mixéry ruční-šejkry, šlehače kuchyňské s výjimkou elektrických, nádoby na

zmrzlinu, krabice na jídlo-přesnídávku, termosky na jídlo, schránky na chléb a pečivo, poklapy na nádoby, žejdlíky na pivo, demižony, podložky na krájení pro použití v kuchyni, podnosy, tácy s výjimkou podnosů z drahých kovů, talíře s výjimkou talířů z drahých kovů, poklice, pokličky, uzávěry na poklice od hrců, prkénka na krájení chleba, válečky na těsto pro domácnost, sklo emailované, křemenné jako polotovar jiné než pro stavebnictví, výrobky z křišťálového skla, sklo malované, sklo opalinové, sklo opálové, sklo práškové na dekoraci, sklo smaltované, skleněné zátky-uzávěry, vmačkávače ovoce-lisy na ovoce s výjimkou elektrických na domácí použití, držáky na svíce s výjimkou držáků z drahých kovů, držáky na ubrusy s výjimkou držáků z drahých kovů, stojánky na odkládání nožů, stojánky na párátka s výjimkou stojánek z drahých kovů, stojánky na vajíčka s výjimkou stojánek z drahých kovů, stolky otočné servírovací, šrotovníky kuchyňské s výjimkou elektrických, popelnice, dřezy na prání-škopky, výlevky, rukavice pro domácnost, dávkovače aerosolové s výjimkou dávkovačů pro lékařské účely, dávkovače mýdla, dávkovače papírových ručníků, dávkovače toaletního papíru, zubní kartáčky, hřebeny, kosmetické náčiní, vodní přístroje na čištění zubů a masáž dásní, dětské vaničky přenosné; (24) balónové textilie, barchet, bavlněné látky, brokát, kapesníky látkové, koupelnové textilie s výjimkou oblečení, ručníky textilní, ubrusy textilní odličovací, ložní pokrývky a příkrývky, prádlo ložní a stolní pro domácnost, lůžkoviny, prostěradla, povlečení, příkrývky a pokrývky ložní, příkrývky prošívané prachové nebo pětové, spací pytle, potahy na matrace, nábytkové potahy ochranné, okenní záclony, závěsy na dveřích, textilní závěsy na stěnu, závěsy textilní nebo plastové, prádlo pro domácnost, prádlo ložní a stolní, prádlo vyšívané, prostírání, stolní ubrusy-ne z papíru, podložky na stůl pod sklenice, talíře-prostírání, prostírání anglické kromě papírového, pokrývky na stůl, tapety textilní, textilie netkané, filtrační materiál textilní; (25) čelenky, chrániče uší, čepice, čepice se štitkem, barety, klobouky, šátky kolem krku, boty šněrovací, obuv sportovní, obuv pro fotbal, obuv gymnastická, lyžařská, plátěná, plážová, sandály, holínky polovysoké a vysoké, opasky, rukavice, rukavice dámské dlouhé, rukavice bez prstů, rukavice palcové, oděv svrchní, zimníky, kabátky krátké, kabáty svrchní, bundy sportovní, bundy sportovní s kapucí s kožesinovou nebo plyšovou vložkou, kapuce, kombinézy-oděvy, kombinézy pryžové pro vodní lyžování, kombinézy pracovní, oděvy z kůže, oděvy z imitace kůže, oděvy nepromokavé, oděvy pro cyklisty, oděvy pro motoristy, oděvy tělocvičné, pláště, pláště pracovní, pletené zboží, pulovry, svetry, kamaše, šály, legíny, punčocháče-punčochové kalhoty, punčochy, ponožky, prádlo spodní, podprsenky, kombiné-spodní prádlo, korzety-prádlo, body-spodní prádlo, podvlekačky-dlouhé spodky, spodky, tílka-košílky, tílka-nátělníky, trička, kalhotky plenkové pro děti, bryndáčky-ne z papíru, výbavička pro novorozence, pyžama, plavky pánské, plavky dámské, košile, saka, kalhoty, sukně, šaty dámské, vesty, zástěry, župany; (28) surfovací prkna, brusle in-line, brusle kolečkové, brusle lední, obuv bruslařská s upevněnými bruslemi, puky hokejové, hokejky, sánky-sportovní potřeby, boby, lyže, lyžařské vázání, rukavice pro sportovní hry, boxerské rukavice, golfové rukavice, golfové vaky na kolečkách nebo bez koleček, hole golfové, skateboardy, skluzavky-hry, holenní chrániče-sportovní zboží, chrániče kolen-nákoleníky-sportovní potřeby, chrániče na lokty jako sportovní potřeby, hráček páčky-sportovní náčiní, rakety s pružným výpletem-sportovní náčiní, strunové výplety raket, hry, hry automatické s výjimkou těch, které se uvádějí do chodu vhozením mince nebo těch, které jsou užívány výhradně s televizním přijímačem, hry elektronické s výjimkou her, které jsou používány výhradně ve spojení s televizním přijímačem, hry společenské, hry stolní, kostky-stolní hra, kuželky, šipky-hra, domino-stolní hra, hračky, chraštítka, chřestítka, káčá-vlček-hračky, bublifuk-hračka, kaleidoskopy, stavebnice-hračky, stavebnicové kostky-hračky, puzzles, terče, talíře létající-hračky, hračky plyšové, medvídci plyšovi, maňasci-prstová loutka, loutky, panenky, domečky pro panenky, postýlky pro panenky, sací lahve pro panenky, šatičky pro panenky, houpačky, koně houpací, koloběžky, míče hrací, míčky a balónky na hraní, autíčka na hraní, automobilové modely zmenšené, pistole a pistolky-hračky, ozdoby na vánoční stromček s výjimkou osvícení a cukrovinek, stromečky vánoční umělé; (29) bramborové lupínky, bramborové vločky, hranolky bramborové, konzervy zeleninové, hrách konzervovaný, konzervovaná cibule, čočka konzervovaná, konzervované fazole, olivy konzervované, nakládaná zelenina, sušená zelenina, zelenina v pikantním nálevu, rajčatová šťáva na vaření, rajčatový protlak, ovoce kandované, konzervované ovoce, zavařené slazené a přislažené ovoce, ovoce mražené, ovoce naložené v alkoholu, ovocná dřev, marmeláda, džemy, jablečné pyré, brusinkový kompot, hrozinky, sušené ovoce, zpracované mandle, margarín, jedlé oleje, jedlé tuky, huspeniny, klobásy, salámy, párky, šunka, bujon-vývar, koncentráty bujónové, játrová paštika, konzervy masové, konzervy rybí, rybí plátky-filé, potraviny z ryb, výrobky z ryb, ryby konzervované, sardinky, kaviár, polévky a přípravy na

výrobu polévek, vejce, sušená vejce, mléko, mléčné výrobky, sýry, máslo, šlehačka, jogurt, mléčné nápoje s vysokým obsahem mléka, kefir; (30) čaj, nápoje na bázi čaje, čokoláda, čokoládové nápoje, kakao, kakaové nápoje, výrobky z kakaa, výrobky z obilnin, káva, káva nepražená, kávové náhražky, kávové nápoje, kávové příchutě, materií kašička pro lidskou spotřebu-ne pro lékařské účely, med, medovníky-perníky, propolis pro lidskou spotřebu, oplatky, kečup, hořčice, majonéza, omáčka sójová ostrá, rajčatová omáčka, ocet, pivní ocet, marinády-chuťové přísady, potravinářská mouka, výrazková pšeničná mouka, potraviny z mouky, jemné pečivo, kekсы, kreky, sušenky, suchary, pečivo s masovou náplní, těstoviny, nudle, makaróny, špagety, pizzy, ovesné vločky, mušli, kukuřice pražená-popcorn, kukuřičné vločky, škrob jako potrava, rýže, kuchyňská sůl, nové koření, paprika-koření, pepř, kypřící prášek, škrob, zahušťovací přípravky na kuchyňské použití, pudinky, sirup melasový, přírodní sladidla, cukr, cukrovinky, mandlové cukrovinky, marcipán, karamely-bonbóny, pralinky, želé ovocné-cukrovinky, žvýkačky-ne pro lékařské účely, bonbóny, dorty, přípravky na ztužení šlehačky, prášky zmrzlinové, zmrzlina; (32) nealkoholické nápoje, minerální vody-nápoje, soda, přípravky na výrobu sodovky, stolové vody, nealkoholické ovocné výtažky, sirupy na výrobu nápojů, sirupy pro limonády, nektar ovocný nealkoholický, ovocné šťávy, citronády, mošty, hroznový mošt nekvašený, jablečný mošt nealkoholický, koktejly nealkoholické, aperitivy nealkoholické, likéry, nápoje iontové, šumivá voda, pastilky a tablety na výrobu šumivých nápojů, prášky na výrobu šumivých nápojů, nápoje syrovátkové, výtažky z chmele na výrobu piva, pivo, sladové nápoje, sladové pivo, šerbety-nápoje, ovocné šťávy, rajčatová šťáva-nápoj, šťávy zeleninové-nápoje; (33) destilované nápoje, lihoviny, digestiva-likéry a pálenky, alkoholické nápoje s výjimkou piv, koktejly, alkoholové extrakty, alkoholické výtažky z ovoce, aperitivy, esence do lihovin, anýzový likér, brandy, curacao-pomerančový likér, gin, griotka, hruškový mošt s alkoholem, jablečné mošty s alkoholem, medovina, mentolový likér, rum, lihovina z rýže, saké, víno, víno rýžové, vodka, whisky; (42) kalibrování-měření, kontrola kvality, zkoušky materiálů, vývoj a výzkum nových výrobků, expertízy, chemické analýzy, chemický výzkum, výzkum v oblasti kosmetiky, architektonické poradenství, navrhování - průmyslový design, navrhování obalů - obalový design, počítačové programování.

Třídy výrobků a služeb:

17, 19, 21, 24, 25, 28, 29, 30, 32, 33, 42

(210) O-420319

(111) **275524**
(220) 14.02.2005
(151) 29.09.2005
(540)

ČD Karta

(592) Slovní
(730) **České dráhy, a.s.**, nábřeží Ludvíka Svobody 1222/12, Praha 1, Nové Město, 11000, CZ
(511) (9) speciální platební karty s bezkontaktním i kontaktním čipem, ovládací a přístupové karty pro provádění transakcí pomocí výpočetní techniky a Internetu, karty s pamětí, nosiče informací, zařízení pro zpracování dat, počítačový software, data, databáze a jiné informační produkty na elektronických nosičích v elektronických, datových, informačních a telekomunikačních sítích; (35) inzertní, reklamní a propagační činnost, marketing, zprostředkovatelská a obstaravatelská činnost v oblasti obchodu, informační kanceláře (komerční), zprostředkovatelská činnost ve styku s veřejností a zákazníky (public relations), informační servis v rámci této třídy; (36) finanční a peněžní služby, vydávání platebních prostředků jako platebních karet a cestovních šeků; (38) šíření a poskytování informací, interaktivních, grafických a multimediálních sdělení prostřednictvím globálních telekomunikačních sítí a Internetu; (39) poskytování informací ohledně přepravy, o tarifech, jízdních řádech a přepravních způsobech, rezervace, služby v osobní dopravě a přepravě; (42) tvorba softwaru a jeho údržba.

Třídy výrobků a služeb:

9, 35, 36, 38, 39, 42

(210) O-423326

(111) **278758**
(220) 28.06.2005
(151) 23.02.2006
(540)



(594) Kombinovaná
(591) Barevná
(730) **Dr.Staněk spol. s r.o.**, Karoliny Světlé 1015/11, Praha 1, Staré Město, 11000, CZ
(740) Ing. Michal Jupa, patentový zástupce, Na Baních 1385, Praha 5 - Zbraslav, 15600
(511) (5) farmaceutické výrobky jako např. farmaceutické potraviny a potraviny určené pro zvláštní a zdravotní výživu, funkční potraviny a doplňky stravy, bílkovinná potrava a přípravky, přípravky dietetické, výrobky léčebně kosmetické, vše k léčebným účelům; (29) proteiny pro lidskou potřebu a bílkoviny jako potrava hlavně v sušené, instantní či konzervované formě; (32) nealkoholické nápoje všeho druhu jako např. minerální vody, ovocné šťávy a nápoje, šumivé nápoje, sirupy.
Třídy výrobků a služeb:
5, 29, 32
(210) O-427728

(111) **279433**
(220) 13.07.2005
(151) 22.03.2006
(540)

VS Petrol

(592) Slovní
(730) **VS PETROL s.r.o.**, Španielova 1701/52a, Praha 6, Řepy, 16300, CZ
(740) Ing. Michal Jupa, patentový zástupce, Na Baních 1385, Praha 5 - Zbraslav, 15600
(511) (4) pohonné hmoty, paliva, maziva, motorové oleje, plyn kapalný palivový, plyn pro osvětlení; (35) zprostředkovatelská, konzultační a poradenská činnost v oblasti obchodu, reklama, propagace, inzerce a poskytování obchodních informací prostřednictvím všech druhů médií, marketing; (37) provozování čerpacích stanic s pohonnými hmotami, mazivy, palivy a plyny, servis, opravy a údržba motorových vozidel, mytí vozidel; (39) skladování pohonných hmot, paliv maziv a plynů, nákladní přeprava a rozvoz pohonných hmot, paliv, maziv a plynů; (43) služby zajišťující stravování a nápoje, hostinská činnost, provoz restaurace, kavárny, vinárny apod., služby zajišťující dočasné ubytování.
Třídy výrobků a služeb:
4, 35, 37, 39, 43
(210) O-428050

(111) **280866**
(220) 09.08.2004
(151) 10.05.2006
(540)

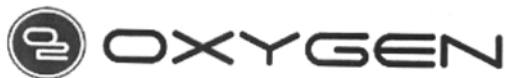

(594) Kombinovaná
(730) **HP TRONIC Zlín, spol. s r.o.**, náměstí Práce 2523, Zlín, 76001, CZ
(740) Ing. Jarmila Javoříková, Slunečná 4566, Zlín, 76005
(511) (7) pračky klasické i automatické, myčky na nádobí, ždímačky, kuchyňské přístroje elektromechanické v rámci této třídy, zejména stroje na zpracování potravin jako kuchyňské roboty, šlehače a mixery, hnětací stroje, elektrické nože, kráječe a multikráječe, elektrické odšťavňovače a lisy na ovoce, elektrické mlýnky na kávu, mlýnky na maso, elektrické drtiče na potraviny, vysavače a čističe koberců, otvírače konzerv elektrické; (8) holicí strojky a epilátory, zastříhovače vlasů a vousů, kulmy a ondulační zařízení, otvírače konzerv neelektrické; (9) výpočetní technika, kancelářská technika jako telefonní přístroje, faxy, kopírky, přístroje a nástroje elektrické v rámci této třídy, vyjma audio a video přístrojů a nástrojů a příslušenství k nim, žehličky elektrické včetně napařovacích, váhy; (11) chladničky, mrazničky a výrobníky ledu, elektrická, plynová a kombinovaná zařízení pro vaření, pečení, smažení a opékání, zejména sporáky, trouby elektrické, plynové i mikrovlnné, grily, rošty, sendvičovače, toustovače a opékače topinek, elektrické fritovací hrnce, pánve a pečící formy, vařiče a varné desky, sporáky na tuhá paliva, kávovary elektrické, stroje na espresso, instantní dávkovače horké vody, rychlovarné konvice, zařízení větrací a klimatizační, přístroje pro úpravu vzduchu v místnostech, jako jsou filtrační zařízení, zvlhčovače a odvlhčovače, odsavače par, elektrická a plynová topná zařízení, včetně kotlů radiátorů, plynových topidel, elektrických topných těles, infrazářičů a konvektorů, elektrické a plynové ohříváče vody, filtry pro odsavače par, vodovodní baterie, boilery, vysoušeče vlasů; (16) papírové filtry pro vysavače, papírové filtry pro kávovary; (21) drobné náčiní a přenosné nádoby pro domácnost a kuchyni, ruční mlýnky, mixery, šlehače struhadla, pánve, hrnce, rendlíky, konvice, soupavy pro vaření a pití kávy, grilovací jehly a rožně užívané při vaření, elektrické zubní kartáčky; (35) průzkum a analýza trhu, zprostředkování obchodních záležitostí v oboru výroby, prodeje a propagace elektrospotřebičů a souvisejícího zboží, poradenství v otázkách organizování obchodní činnosti, vytváření a provozování obchodních sítí, pořádání komerčních výstav a veletrhů.

Třídy výrobků a služeb:
7, 8, 9, 11, 16, 21, 35

(210) O-358100

(111) **282970**
(220) 04.08.2004
(151) 24.08.2006
(540)

REAL SPECTRUM

(592) Slovní
(730) **REAL SPEKTRUM, spol. s r.o.**, Lidická 77, Brno, 60200, CZ
(511) (35) zprostředkovatelská činnost v oblasti obchodu, pomoc při řízení obchodních a průmyslových podniků, pomoc při řízení obchodní činnosti, služby a poradenství v obchodní činnosti, obchodní management a podnikové poradenství, obchodní nebo podnikatelské informace, marketingové studie, organizační poradenství, zprostředkování v oblasti provozování sítě obchodů, obchodních středisek, zprostředkování obchodních kontaktů, provádění obchodních operací, on-line inzerce, propagační, reklamní a inzertní činnost, předvádění zboží, propagace věrohodných karet a platebních karet při prodeji zboží, vyhodnocení obchodu a průzkum trhu, organizace výstav ke komerčním účelům a k reklamním účelům, provádění veřejných aukcí a dražeb; (36) průzkum a analýza trhu realit, činnost realitní kanceláře, pronájem bytů, pronájem nájemních domů, správa realit a nemovitostí, poradenská a konzultační činnost v oblasti realit, zprostředkovatelské a poradenské služby v oblasti realit; (42) projektování,

projektová činnost a studie technických projektů, projektová činnost v investiční výstavbě, architektonické poradenství, architektura, inženýrské práce - expertizy, průmyslový design, urbanistické plánování, odborná technická poradenství v ochraně životního prostředí, technický průzkum.

Třídy výrobků a služeb:

35, 36, 42

(210) O-356827

(111) **282973**
(220) 21.09.2004
(151) 24.08.2006
(540)

AMAROUNY

(592) Slovní
(730) **Poláková Zuzana**, Velvarská 1951/3, Praha 6, Dejvice, 16000, CZ
(740) Mgr. Simona Hejdová, advokátka, Cyrilská 508/7, Brno, Trnitá, 60200
(511) (16) reklamní a dárkové předměty z papíru, kalendáře; (18) reklamní a dárkové předměty z kůže, imitace kůže, klíčenky; (20) reklamní a dárkové předměty z plastických hmot, nafukovací reklamní a dárkové zboží; (25) oblečení, oděvy, obuv, čepice; (28) hry, hračky, vánoční ozdoby; (30) cukrářské a čokoládové výrobky, cukrovinky, bonbóny, zmrzlina, pečivo, sladké pečivo, perníky, potraviny z mouky, čokoládové, kakaové, kávové nápoje, káva, čaj; (32) nealkoholické nápoje, minerální vody, ovocné a zeleninové šťávy, šerbet; (41) kulturní, vzdělávací, sportovní, zábavní aktivity, organizování a pořádání kulturních a vzdělávacích výstav, filmová tvorba, půjčování filmů, výroba divadelních představení, psaní scénářů, výroba televizních a rozhlasových programů, televizní zábava.

Třídy výrobků a služeb:

16, 18, 20, 25, 28, 30, 32, 41

(210) O-359554

(111) **282974**
(220) 23.09.2004
(151) 24.08.2006
(540)

CML - centrální mozek lidstva

(592) Slovní
(730) **Poláková Zuzana**, Velvarská 1951/3, Praha 6, Dejvice, 16000, CZ
(740) Mgr. Simona Hejdová, advokátka, Cyrilská 508/7, Brno, Trnitá, 60200
(511) (18) reklamní a dárkové předměty z kůže imitace kůže, klíčenky; (20) reklamní a dárkové předměty z plastických hmot, nafukovací reklamní a dárkové zboží; (25) oblečení, oděvy, obuv, čepice; (28) hry, hračky, vánoční ozdoby; (30) cukrářské a čokoládové výrobky, cukrovinky, bonbóny, zmrzlina, pečivo, sladké pečivo, perníky, potraviny z mouky, čokoládové, kakaové, kávové nápoje, káva, čaj; (32) nealkoholické nápoje, minerální vody, ovocné a zeleninové šťávy, šerbet; (41) kulturní, sportovní, zábavní aktivity, organizování a pořádání kulturních a vzdělávacích výstav, filmová tvorba, půjčování filmů, výroba divadelních představení, psaní scénářů, výroba televizních a rozhlasových programů, televizní zábava.

Třídy výrobků a služeb:

18, 20, 25, 28, 30, 32, 41

(210) O-359655

(111) **285336**
(220) 09.08.2004
(151) 27.11.2006
(540)

LUXTRONIC

(594) Kombinovaná
(730) **HP TRONIC Zlín, spol. s r.o.**, náměstí Práce 2523, Zlín, 76001, CZ
(740) Ing. Jarmila Javoříková, Slunečná 4566, Zlín, 76005
(511) (7) otvírače konzerv elektrické; (8) holicí stroje a epilátory, zastříhovače vlasů a vousů, kulmy a ondulační zařízení, otvírače konzerv neelektrické; (9) výpočetní technika, videosystémy, kancelářská technika jako telefonní přístroje, faxy, kopírky, kamery, fotografické přístroje, přístroje a nástroje elektrické v rámci této třídy, zejména radiopřijímače, tunery, video technika, magnetofony, diktafony, gramofony, CD přehrávače, Hi-Fi soupravy, včetně komponent, jako jsou reproduktory, mikrofony, sluchátka, měniče a zesilovače, televizní přijímače, včetně antén a satelitů, dálkové ovládače, přenosné přijímače a přehrávače, autorádia a autoreproduktory, záznamová média jako jsou audio a video kazety, kompaktní disky a floppy disky, žehličky elektrické včetně napařovačů, váhy; (11) rošty, sendvičovače, toustovače a opékače topinek, elektrické fritovací hrnce, instantní dávkaovače horké vody, rychlovarné konvice, elektrická a plynová topná zařízení, včetně kotlů radiátorů, plynových topidel, elektrických topných těles, infrazářičů a konvektorů, elektrické a plynové ohříváče vody, vodovodní baterie, boilery; (21) přenosné nádoby pro domácnost a kuchyni, grilovací jehly a rožně užívané při vaření, elektrické zubní kartáčky; (35) průzkum a analýza trhu, zprostředkování obchodních záležitostí v oboru výroby, prodeje a propagace elektrospotřebičů a souvisejícího zboží, poradenství v otázkách organizování obchodní činnosti, vytváření a provozování obchodních sítí, pořádání komerčních výstav a veletrhů.

Třídy výrobků a služeb:

7, 8, 9, 11, 21, 35

(210) O-358099

(111) **287095**
(220) 10.08.2004
(151) 18.01.2007
(540)

NAKED

(592) Slovní
(730) **Naked Juice Co. of Glendora, Inc.**, 433 W. Van Buren St., Suite 3N, Chicago 60607, IL, US
(740) JUDr. Martin Švorčík, Hálkova 1406/2, Praha 2, Nové Město, 12000
(511) (29) maso, ryby, drůbež a zvěřina, vnitřnosti, konzervované, sušené, vařené ovoce a zelenina, želé, džemy, kompoty, vejce, mléko a mléčné produkty, jedlé oleje a tuky, potraviny z ryb, potraviny z masa a/nebo ze zeleniny, polívky, zeleninové saláty, ovocné saláty; (30) káva, čaj, kakao, cukr, rýže, tapioka, ságo, náhražka kávy, mouka a přípravky z obilnin, chléb, pečivo a cukroví, cukrové polevy, med, sirup, droždí, prášek do pečiva, sůl, hořčice, ocet, omáčky (ochucovadla), koření, zmrzlina, sendviče, pizza, lívance, moučné potraviny, potraviny z rýže, potraviny z těsta, tortilly; (32) piva, minerální a perlivé vody a jiné nealkoholické nápoje, ovocné nápoje a ovocné džusy, sirupy a jiné přípravky pro výrobu nápojů; (33) alkoholické nápoje (kromě pív); (43) restaurační služby (jidelní), barové služby, kavárny, kafetérie, samoobslužné restaurace, snack bary, stravovací služby.

Třídy výrobků a služeb:

29, 30, 32, 33, 43

(210) O-439063

(111) **289658**
(220) 13.10.2004
(151) 23.04.2007
(540)



(594) Kombinovaná
(730) **TPA Gesellschaft für Qualitätssicherung und Innovation GmbH**, Polgarstr. 30, Wien, AT
(740) KOREJZOVA LEGAL v.o.s., JUDr. Petra Sauvage de Brantes, advokátka, Korunní 810/104, Praha 10, Vinohrady, 10100
(511) (37) stavebnictví, stavby budov, silnic, mostů, násypů a potrubí, stavby továren, stavby lešení, vedení stavebních prací, informace ve stavebních záležitostech; (42) zkoušky a plánování stavebních projektů, vědecké a technologické služby a výzkumné práce a s tím související výtvarné služby, průmyslové analytické a výzkumné služby, stavitelské (architektonické) poradenství.
Třídy výrobků a služeb:
37, 42
(210) O-438172

(111) **291561**
(220) 14.02.2005
(151) 24.07.2007
(540)

In Karta

(592) Slovní
(730) **České dráhy, a.s.**, nábřeží Ludvíka Svobody 1222/12, Praha 1, Nové Město, 11000, CZ
(511) (9) speciální platební karty s bezkontaktním i kontaktním čipem, ovládací a přístupové karty pro provádění transakcí pomocí výpočetní techniky a Internetu, karty s pamětí, nosiče informací, zařízení pro zpracování dat, počítačový software, data, databáze a jiné informační produkty na elektronických nosičích v elektronických, datových, informačních a telekomunikačních sítích; (35) inzertní, reklamní a propagační činnost, marketing, zprostředkovatelská a obstaravatelská činnost v oblasti obchodu, informační kanceláře (komerční), zprostředkovatelská činnost ve styku s veřejností a zákazníky (public relations), informační servis v rámci této třídy; (36) finanční a peněžní služby, vydávání platebních prostředků jako platebních karet a cestovních šeků; (38) šíření a poskytování informací, interaktivních, grafických a multimediálních sdělení prostřednictvím globálních telekomunikačních sítí a Internetu; (39) poskytování informací ohledně přepravy, o tarifech, jízdních řádech a přepravních způsobech, rezervace, služby v osobní dopravě a přepravě; (42) tvorba softwaru a jeho údržba.

Třídy výrobků a služeb:

9, 35, 36, 38, 39, 42

(210) O-423329

(111) **342680**
(220) 07.08.2014
(151) 10.12.2014
(540)



(594) Kombinovaná
(591) Barevná
(730) **VIA-REK, a.s.**, Ol. Blažka 145, Rájec-Jestřebí, Rájec, 67902, CZ
(511) (1) chlor, chlorové tablety, stabilizátor chloru, čisticí chemikálie (na vodu), čistič vody (bazénová chemie), čističe bazénu a bazénového filtru (bazénová chemie), vložkovač, zjiskřovač, zazimovač (bazénová chemie), algicid (bazénová chemie).
Třídy výrobků a služeb:
1
(210) O-514748

(111) **343488**
(220) 01.08.2014
(151) 07.01.2015
(540)

MPure

(592) Slovní
(730) **MEGA a.s.**, Drahobejlova 1452/54, Praha 9, Libeň, 19000, CZ
(511) (11) zařízení pro demineralizaci, čištění a úpravu vody, součásti a příslušenství uvedených zařízení.
Třídy výrobků a služeb:
11
(210) O-515447

(111) **343494**
(220) 13.08.2014
(151) 07.01.2015
(540)



(594) Kombinovaná
(730) **Trigema a.s.**, Bucharova 2641/14, Praha 5, Stodůlky, 15800, CZ
(740) PROPATENT, JUDr. Matěj Sedláček, Pod Pekařkou 107/1, Praha 4, Podolí, 14700
(511) (36) služby finanční, peněžní a nemovitostní, služby realitní, správa budov; (37) stavebnictví, opravy staveb a instalační služby v oblasti stavebnictví, údržba budov; (42) služby projekční.
Třídy výrobků a služeb:
36, 37, 42
(210) O-515696

(111) **343632**
(220) 25.08.2014
(151) 14.01.2015
(540)



(594) Kombinovaná
(730) **Synčák Richard**, č. p. 301, Šumice, 68731, CZ
(740) Ing. Jarmila Javoříková, Slunečná 4566, Zlín, 76005
(511) (11) zařízení pro přívod, energetickou úpravu a odvod vody; (35) propagační činnost a reklama související se zařízením pro přívod, energetickou úpravu a odvod vody, pomoc při řízení obchodní činnosti související se zařízením pro přívod, energetickou úpravu a odvod vody; (37) montáž a servis zařízení pro přívod, energetickou úpravu a odvod vody.
Třídy výrobků a služeb:
11, 35, 37
(210) O-515920

(111) **343793**
(220) 30.07.2014
(151) 21.01.2015
(540)



(593) Obrazová
(730) **Strach Antonín Mgr.**, Švejcárovo náměstí 2694/5, Praha 5, Stodůlky, 15500, CZ
(740) Ing. Marcela Karasová, Žitná 565/16, Praha 2, Nové Město, 12000
(511) (44) akvakultura, aranžování květin, architektura zahradní, aromaterapeutické služby, depilace voskem, farmaceutické poradenství, farmacie, fyzikální terapie, fyzioterapie, hnojiva a jiné chemikálie pro zemědělství, plastická chirurgie, chov zvířat, implantace vlasů, kadeřnické salóny, soukromé kliniky a sanatoria, krevní banky, lázeňské služby, veřejné lázně pro hygienické účely, léčba toxikomanů, léčení stromů, lékařské služby, pronájem lékařského zařízení, letecké a pozemní rozprašování hnojiv a jiných zemědělských a chemických látek, manikúra, masáže, návrhy pro tvorbu krajiny, služby nemocnice, neurologie, ničení plevele, ničení škůdců v zemědělství, umělé oplodňování, služby optici, ortodontické služby, ošetrovatelské služby, parní lázně, péče o čistotu domácích zvířat, pěstování stromů pro účely uhlíkových kompenzací, služby porodní asistentky, pronájem zemědělských nástrojů a zařízení, služby psychologa, rostlinné školky, salóny krásy, služby lékárníků při přípravě receptů, služby solárií, služby v oblasti alternativní medicíny, služby v oblasti logopedie, služby v oblasti sauny, služby vizážistů, stomatologie, zdravotnická střediska, telemedicínské služby, terapeutické služby, tetování, údržba trávníků, úprava (česání) zvířat, útulky pro zvířata, zhotovování věnců, veterinární pomoc, zahradní architektura, zahradnické služby, zahradnictví, zdravotní péče, zdravotní poradenství, zkrášlovací salóny, péče o čistotu zvířat chovaných v domácnosti.
Třídy výrobků a služeb:
44
(210) O-515407

(111) **343795**
(220) 30.07.2014
(151) 21.01.2015
(540)



(594) Kombinovaná
(730) **Strach Antonín Mgr.**, Švejcárovo náměstí 2694/5, Praha 5, Stodůlky, 15500, CZ
(740) Ing. Marcela Karasová, Žitná 565/16, Praha 2, Nové Město, 12000
(511) (38) bezdrátové vysílání, informační kanceláře, kabelová televize (vysílání -), počítačová komunikace, posílání zpráv, poskytování internetových diskusních fór, poskytování přístupu k databázím, televizní vysílání, tiskové agentury, vysílání kabelové televize; (44) akvakultura, aranžování květin, architektura zahradní, aromaterapeutické služby, depilace voskem, farmaceutické poradenství, farmacie, fyzikální terapie, fyzioterapie, hnojiva a jiné chemikálie pro zemědělství, plastická chirurgie, chov zvířat, implantace vlasů, kadeřnické salóny, soukromé kliniky a sanatoria, krevní banky, lázeňské služby, veřejné lázně pro hygienické účely, léčba toxikomanů, léčení stromů, lékařské služby, pronájem lékařského zařízení, letecké a pozemní rozprašování hnojiv a jiných zemědělských a chemických látek, manikúra, masáže, návrhy pro tvorbu krajiny, služby nemocnice, neurologie, ničení plevele, ničení škůdců v zemědělství, umělé oploďování, služby optici, ortodontické služby, ošetřovatelské služby, pamí lázně, péče o čistotu domácích zvířat, pěstování stromů pro účely uhlíkových kompenzací, služby porodní asistentky, pronájem zemědělských nástrojů a zařízení, služby psycholog, rostlinné školky, salóny krásy, služby lékárníků při přípravě receptů, služby solárií, služby v oblasti alternativní medicíny, služby v oblasti logopedie, služby v oblasti sauny, služby vizážistů, stomatologie, zdravotnická střediska, telemedicinské služby, terapeutické služby, tetování, údržba trávníků, úprava (česání) zvířat, útulky pro zvířata, zhotovování věnců, veterinární pomoc, zahradní architektura, zahradnické služby, zahradnictví, zdravotní péče, zdravotní poradenství, zkrášlovací salóny, péče o čistotu zvířat chovaných v domácnosti.

Třídy výrobků a služeb:
38, 44

(210) O-515409

(111) **343942**
(220) 01.08.2014
(151) 28.01.2015
(540)

S Y M E R 
Systém Měření Rozvoje

(594) Kombinovaná
(730) **MgC Group s.r.o.**, Pod Děvinem 2894/26, Praha 5, Smíchov, 15000, CZ
(740) JUDr. Filip Hruška, advokát, Tábořská 619/46, Praha 4, Nusle, 14000
(511) (16) brožury, časopisy, fotografie, kancelářské potřeby, knihy, letáky, manuály, plakáty, publikace; (35) efektivnost provozu a racionalizace práce, marketing, marketingové studie, obchodní management a podnikové poradenství, nábor zaměstnanců, obchodní a průmyslové podniky (pomoc při řízení), obchodní činnost (pomoc při řízení), obchodní management a podnikové poradenství, personální poradenství, poradenství v oblasti lidských zdrojů, poradenství při vedení podniků, řízení (poradenské služby obchodní nebo podnikatelské), poradenství v oblasti systému výběru, motivace a hodnocení zaměstnanců, poradenství v oblasti personálního auditu, průzkum trhu, služby v oblasti odborného posouzení potenciálu

osobnosti (personální poradenství); (41) konference, koučink (školení), lektorská činnost, mentoring, organizování a vedení seminářů, organizování a vedení konferencí, praktický výcvik, přednášky, školení (pořádání a řízení), vydavatelská a publikační činnost, vzdělávání, poradenská činnost v oblasti rozvoje osobnosti a koučování; (44) služby psychologa, sociologie, psychologická diagnostika a poradenství, psychologické koučování, služby v oblasti odborného posouzení potenciálu osobnosti (psychologické poradenství).

Třídy výrobků a služeb:
16, 35, 41, 44

(210) O-515463

(111) **344096**
(220) 06.08.2014
(151) 04.02.2015
(540)

LAUFENN

(594) Slovní grafická
(730) **Hankook Tire Worldwide Co., Ltd.**, 133, Teheran-ro (Yeoksam-dong), Gangnam-gu, Soul 135-723, KR
(740) PATENTSERVIS Praha a.s., Na Podkovce 281/10, Praha 4, Podolí, 14700
(511) (12) automobilové pneumatiky, pneumatiky pro jízdní kola, pláště na pneumatiky, kryty na pneumatiky, pneumatiky pro motocykly, lepicí kaučukové záplaty na opravy duší, duše pro jízdní kola, duše pro motocykly, duše pro pneumatiky, duše pro kola vozidel, duše pro pneumatiky vozidel, zavazadlové sítě pro vozidla, pneumatiky plněné vzduchem, vybavení na opravy duší kol v rámci této třídy, ráfky pro kola vozidel, kryty na sedla pro jízdní kola, kryty sedel pro motocykly, bezpečnostní pásy pro sedadla vozidel, brzdové lamely pro vozidla, tlumiče pro vozidla, nosiče lyží pro automobily, šrouby do pneumatik, hřeby do pneumatik, pneumatiky pro kola vozidel, pneumatiky, pevné, pro kola vozidel, běhouny k protektorování pneumatik, běhouny pro vozidla (válečkové pásy), běhouny pro vozidla (typ traktoru), bezdušové pneumatiky pro jízdní kola, bezdušové pneumatiky pro motocykly, ventily pro pneumatiky vozidel, pneumatiky kola vozidla.

Třídy výrobků a služeb:
12

(210) O-515556

(111) **344220**
(220) 06.08.2014
(151) 11.02.2015
(540)

IGRACEK
MULTI GO

(594) Kombinovaná
(591) Barevná
(730) **EFKO - karton, s.r.o.**, Dolní 347, Nové Veselí, 59214, CZ
(740) INPARTNERS GROUP, JUDr. Radim Charvát Ph.D. LL.M., advokát, Koliště 1965/13a, Brno, Černá Pole, 60200
(511) (9) počítačový software, interaktivní zábavní software, počítačové a video hry, videa v rámci této třídy, zvukové nahrávky, 59214, CZ
(740) INPARTNERS GROUP, JUDr. Radim Charvát Ph.D. LL.M., advokát, Koliště 1965/13a, Brno, Černá Pole, 60200
(511) (9) počítačový software, interaktivní zábavní software, počítačové a video hry, videa v rámci této třídy, zvukové nahrávky, herní kazety v rámci této třídy, herní software, CD-ROM a jiné magnetické, elektronické nebo optické nosiče, počítačové kazety (cartridge) a příslušenství; (28) hry stolní, stavebnice a hračky, postavičky a akční figurky, příslušenství pro figurky a akční figurky, sběratelské figurky a příslušenství pro postavy sběratelských

hraček vše výše uvedené v rámci této třídy, stavební kostky, bedny a krabice pro kompletaci her, skládačky (stolní hry), didaktické hry a didaktické nástroje, hrací plány pro akční figurky, karetní hry, příslušenství pro počítačové hry a videohry spadající do třídy 28; (41) vzdělávání, sportovní a kulturní aktivity, služby v oblasti zábavy, zejména dětské zábavy a poskytování on-line interaktivních herních prostor (aplikací), ke kterým mají uživatelé sítě přístup, poskytování on-line počítačových her, ke kterým mají uživatelé sítě přístup, a to v jednom nebo multi uživatelském formátu, představování smyšlených postav prostřednictvím výchovných, vzdělávacích, zábavných a kulturních programů v rámci třídy 41, služby poskytující on-line zábavu na webových stránkách pro děti, organizování her, informace o vzdělání, zábavě a řemeslech pro děti.

Třídy výrobků a služeb:
9, 28, 41

(210) O-515563

(111) **344221**
(220) 06.08.2014
(151) 11.02.2015
(540)

MultiGo

(592) Slovní
(730) **EFKO - karton, s.r.o.**, Dolní 347, Nové Veselí, 59214, CZ
(740) INPARTNERS GROUP, JUDr. Radim Charvát Ph.D. LL.M., advokát, Koliště 1965/13a, Brno, Černá Pole, 60200
(511) (9) počítačový software, interaktivní zábavní software, počítačové a video hry, videa v rámci této třídy, zvukové nahrávky, herní kazety v rámci této třídy, herní software, CD-ROM a jiné magnetické, elektronické nebo optické nosiče, počítačové kazety (cartridge) a příslušenství; (28) hry stolní, stavebnice a hračky, postavičky a akční figurky, příslušenství pro figurky a akční figurky, sběratelské figurky a příslušenství pro postavy sběratelských hraček vše výše uvedené v rámci této třídy, stavební kostky, bedny a krabice pro kompletaci her, skládačky (stolní hry), didaktické hry a didaktické nástroje, hrací plány pro akční figurky, karetní hry, příslušenství pro počítačové hry a videohry spadající do třídy 28; (41) vzdělávání, sportovní a kulturní aktivity, služby v oblasti zábavy, zejména dětské zábavy a poskytování on-line interaktivních herních prostor (aplikací), ke kterým mají uživatelé sítě přístup, poskytování on-line počítačových her, ke kterým mají uživatelé sítě přístup, a to v jednom nebo multi uživatelském formátu, představování smyšlených postav prostřednictvím výchovných vzdělávacích zábavných a kulturních programů v rámci třídy 41, služby poskytující on-line zábavu na webových stránkách pro děti, organizování her, informace o vzdělání, zábavě a řemeslech pro děti.

Třídy výrobků a služeb:
9, 28, 41

(210) O-515564

(111) **344456**
(220) 30.06.2014
(151) 25.02.2015
(540)

TV VIKTORIA

(592) Slovní
(730) **FC Viktoria Plzeň, a.s.**, Štruncovy sady 2741/3, Plzeň, Východní Předměstí, 30100, CZ
(740) PETERKA & PARTNERS advokátní kancelář s.r.o., Mgr. Zdeněk Beránek Advokát, Karlovo náměstí 671/24, Praha 1
(511) (35) televizní reklama, reklama (propagace); (38) televizní vysílání, kabelová televize; (41) televizní programy (výroba), televizní zábava, organizování sportovních soutěží, organizování soutěží (vzdělávacích nebo zábavných), poskytování on-line videí, bez možnosti stažení.

Třídy výrobků a služeb:
35, 38, 41

(210) O-514644

(111) **344592**
(220) 29.09.2014
(151) 04.03.2015
(540)

STEZKA V OBLACÍCH

(592) Slovní
(730) **SNĚŽNÍK, a.s.**, Velká Morava 79, Dolní Morava, 56169, CZ
(740) Kořistka Martin, CZ patentový zástupce, ETMA & EDA, Martin Kořistka, Karpatská 241/3, Brno, Starý Lískovec, 62500
(511) (41) sportovní a kulturní aktivity, pořádání a organizování sportovních turnajů, pronájem sportovních potřeb a vybavení, provozování bazénů, klubové služby (zábava, výuka, vzdělávání, sport), zprostředkování služeb v oboru vzdělávání; (43) služby hotelů a kaváren, hostinská činnost, provozování restaurace a restaurační služby, ubytovací a stravovací služby; (44) masérské, rekondiční a regenerační služby, služby kadeřnických salónů a salónů krásy.

Třídy výrobků a služeb:
41, 43, 44

(210) O-516715

(111) **344593**
(220) 29.09.2014
(151) 04.03.2015
(540)

STEZKA DO OBLAK

(592) Slovní
(730) **SNĚŽNÍK, a.s.**, Velká Morava 79, Dolní Morava, 56169, CZ
(740) Kořistka Martin, CZ patentový zástupce, ETMA & EDA, Martin Kořistka, Karpatská 241/3, Brno, Starý Lískovec, 62500
(511) (41) sportovní a kulturní aktivity, pořádání a organizování sportovních turnajů, pronájem sportovních potřeb a vybavení, provozování bazénů, klubové služby (zábava, výuka, vzdělávání, sport), zprostředkování služeb v oboru vzdělávání; (43) služby hotelů a kaváren, hostinská činnost, provozování restaurace a restaurační služby, ubytovací a stravovací služby; (44) masérské, rekondiční a regenerační služby, služby kadeřnických salónů a salónů krásy.

Třídy výrobků a služeb:
41, 43, 44

(210) O-516716

(111) **344706**
(220) 30.07.2014
(151) 11.03.2015
(540)



(594) Kombinovaná
(591) Barevná
(730) **Zenit, spol.s r.o.**, Pražská 162/19, Čáslav, Čáslav-Nové Město, 28601, CZ
(740) JUDr. Marcela Kislingerová, advokátka, třída Míru 450, Pardubice, Zelené Předměstí, 53002
(511) (3) přípravky pro čištění, leštění, odmašťování a broušení.
Třídy výrobků a služeb:
3
(210) O-515390

(111) **344864**
(220) 15.08.2014
(151) 18.03.2015
(540)



(593) Obrazová
(591) Barevná
(730) **INTEROBAL k.s.**, Horomyšlická 315, Dýšina, 33002, CZ
(740) Langrova, s.r.o., Skrétova 1011/48, Plzeň, Jižní Předměstí, 30100
(511) (6) balicí fólie, kovové krabice obecně, kovové bedny na nářadí, plechové obaly, kovové nádoby na skladování a přepravu, formy k výrobě výrobků z plastických hmot, uzávěry na kufrы, kovové kazety; (16) papír na obaly včetně vlnitého, obaly jako papírnické výrobky, včetně ochranných, krabice lepenkové nebo papírové, obaly bublinkové, fólie (filmy) na balení z umělé hmoty, plastické hmoty na modelování, sáčky jako obaly z papíru nebo umělých hmot; (17) umělé hmoty jako polotovary včetně vlnitého kartónu, vycpávkové hmoty na balení zboží z plastických hmot, vycpávky a podložky z plastických hmot k ochraně zboží při dopravě, polotovary pro drobné nářadí (náčiní, potřeby) z plastických hmot, lamináty z plastických hmot, plastické hmoty v rolích, blocích, tyčích, trubkách apod., hadice z plastických hmot, mechové bloky z plastických hmot, nitě z plastických hmot nikoli pro textilní účely; (18) brašny na nářadí, brašny a torby lovecké, krabice kožené nebo z kožené lepenky, krabice z vulkanfibru, kufrы a kufříky cestovní a jiné, zahrnuté do této třídy; (20) nádoby na obaly z umělých hmot, krabice a bedny ze dřeva nebo umělých hmot, kapsle z plastických hmot na uzavírání nádob, klapky na odvodňování potrubí z plastických hmot, kontejnery a palety přepravní, nekovové, palety na manipulaci se zbožím, plastické ozdoby, tuhé nádoby z plastických hmot pro balení, umělecko-průmyslové výrobky z plastických hmot, výrobky z plastických hmot neobsažené v jiných třídách; (35) obchodní poradenské služby v oblasti obalové techniky a plastikářské výroby, obchodní poradenství v oblasti balení; (42) odborné poradenství v oblasti plastikářských technologií, výzkum a vývoj v oblasti obalové techniky a plastikářské výroby, navrhování obalů, obalový design.

Třídy výrobků a služeb:
6, 16, 17, 18, 20, 35, 42

(210) O-515753

(111) **344865**
(220) 15.08.2014
(151) 18.03.2015
(540)



(594) Kombinovaná
(730) **INTEROBAL k.s.**, Horomyšlická 315, Dýšina, 33002, CZ
(740) Langrova, s.r.o., Skrétova 1011/48, Plzeň, Jižní Předměstí, 30100
(511) (6) balicí fólie, kovové krabice obecně, kovové bedny na nářadí, plechové obaly, kovové nádoby na skladování a přepravu, formy k výrobě výrobků z plastických hmot, uzávěry na kufrы, kovové kazety; (16) papír na obaly včetně vlnitého, obaly jako papírnické výrobky, včetně ochranných, krabice lepenkové nebo papírové, obaly bublinkové, fólie (filmy) na balení z umělé hmoty, plastické hmoty na modelování, sáčky jako obaly z papíru nebo umělých hmot; (17) umělé hmoty jako polotovary včetně vlnitého kartónu, vycpávkové hmoty na balení zboží z plastických hmot, vycpávky a podložky z plastických hmot k ochraně zboží při dopravě, polotovary pro drobné nářadí (náčiní, potřeby) z plastických hmot, lamináty z plastických

hmot, plastické hmoty v rolích, blocích, tyčích, trubkách apod., hadice z plastických hmot, mechové bloky z plastických hmot, nitě z plastických hmot nikoli pro textilní účely; (18) brašny na nářadí, brašny a torby lovecké, krabice kožené nebo z kožené lepenky, krabice z vulkanfibru, kufrы a kufříky cestovní a jiné, zahrnuté do této třídy; (20) nádoby na obaly z umělých hmot, krabice a bedny ze dřeva nebo umělých hmot, kapsle z plastických hmot na uzavírání nádob, klapky na odvodňování potrubí z plastických hmot, kontejnery a palety přepravní, nekovové, palety na manipulaci se zbožím, plastické ozdoby, tuhé nádoby z plastických hmot pro balení, umělecko-průmyslové výrobky z plastických hmot, výrobky z plastických hmot neobsažené v jiných třídách; (35) obchodní poradenské služby v oblasti obalové techniky a plastikářské výroby, obchodní poradenství v oblasti balení; (42) odborné poradenství v oblasti plastikářských technologií, výzkum a vývoj v oblasti obalové techniky a plastikářské výroby, navrhování obalů, obalový design.

Třídy výrobků a služeb:
6, 16, 17, 18, 20, 35, 42

(210) O-515754

(111) **345358**
(220) 14.08.2014
(151) 22.04.2015
(540)



ZPS - FRÉZOVACÍ NÁSTROJE a.s.

(594) Kombinovaná
(730) **ZPS - FRÉZOVACÍ NÁSTROJE a.s.**, třída Tomáše Bati 5334, Zlín, 76001, CZ
(740) Ing. Jarmila Javoříková, Slunečná 4566, Zlín, 76005
(511) (8) frézy a vybrušované vrtáky (ruční nástroje); (35) zprostředkování obchodu s frézami a vybrušovanými vrtáky; (40) broušení a kovové potažení fréz a vybrušovaných vrtáků.

Třídy výrobků a služeb:
8, 35, 40

(210) O-515717

(111) **345450**
(220) 18.12.2014
(151) 28.04.2015
(540)



(594) Kombinovaná
(730) **Euro Queen a.s.**, V Holešovičkách 1443/4, Praha 8, Libeň, 18000, CZ
(740) Advokátní kancelář Krejčík & Partneři, JUDr. Vladimír Krejčík, advokát, Londýnská 730/59, Praha 2, Vinohrady, 12000
(511) (35) prodej počítačových programů, obchodní zřízení vlastní heren; (37) servisní zabezpečování provozuschopnosti a servisní služby spojené s provozováním hracích automatů; (41) poradenská činnost spojená s provozováním hracích automatů, provozování vlastních heren, provozování a pronájem jednotlivě umístěných hracích automatů; (42) vývoj počítačových programů pro hrací a výherní automaty.

Třídy výrobků a služeb:
35, 37, 41, 42

(210) O-518728

(111) **345451**
(220) 18.12.2014
(151) 28.04.2015
(540)



Play games

(594) Kombinovaná
(591) Barevná
(730) **Euro Queen a.s.**, V Holešovičkách 1443/4, Praha 8, Libeň, 18000, CZ
(740) Advokátní kancelář Krejčík & Partneři, JUDr. Vladimír Krejčík, advokát, Londýnská 730/59, Praha 2, Vinohrady, 12000
(511) (35) prodej počítačových programů, obchodní zřizování vlastních heren; (37) servisní zabezpečování provozuschopnosti a servisní služby spojené s provozováním hracích automatů; (41) poradenská činnost spojená s provozováním hracích automatů, provozování vlastních heren, provozování a pronájem jednotlivě umístěných hracích automatů; (42) vývoj počítačových programů pro hrací a výherní automaty.
Třídy výrobků a služeb:
35, 37, 41, 42
(210) O-518729

(111) **346207**
(220) 25.08.2014
(151) 29.05.2015
(540) **ROU - Registr odpovědného úvěrování**

(592) Slovní
(730) **BONDSTER Marketplace s.r.o.**, U libeňského pivovaru 63/2, Praha 8, Libeň, 18000, CZ
(511) (9) počítačové programy, počítačový software ohledně správy a archivace dat, počítačová data na nosičích; (35) obchodní činnost s výrobky uvedenými ve tř. 9 a v oblasti zpracování dat (databázové služby v rámci této třídy), poskytování, vyhledávání a získávání obchodních a podnikatelských informací, a to i prostřednictvím Internetu, poradenské služby týkající se analýzy, správy a organizace obchodních pohledávek, poradenské služby pro oblast řízení obchodu, statistické informace, správa, kompilace a systematizace komerčních informací do elektronických databází, poradenství týkající se nákupu služeb v oblasti zpracování dat v rámci této třídy, provádění výpisů z databáze; (36) bankovníctví, finanční služby, poskytování, vyhledávání a získávání finančních informací, finanční analýzy, poradenství ve finanční oblasti a oblasti investic, poradenství v oblasti kontroly finančních pohledávek, poradenství v oblasti správy zisku, příprava finančních zpráv a analýz, poradenské služby týkající se finančních pohledávek; (38) počítačová komunikace; (39) archivace elektronicky uložených dat nebo dokumentů; (42) obnova počítačových dat, počítačové programování, aktualizace, instalace, údržba, kopírování a vývoj počítačových programů, tvorba počítačových programů, převod dat a počítačových programů, tvorba software, poradenství v oblasti informatiky, počítačové systémové analýzy.
Třídy výrobků a služeb:
9, 35, 36, 38, 39, 42
(210) O-515929

(111) **346241**
(220) 24.09.2014
(151) 29.05.2015
(540)



(594) Kombinovaná
(591) Barevná
(730) **Českomoravská šlechtitelská a semenářská asociace**, Zelený pruh 1560/99, Praha 4, Braník, 14000, CZ
(740) Ing. Zdeněk Kučera, Dlouhá 207, Slušovice, 76315
(511) (16) časopisy, propagační letáky a plakáty, brožury, bulletiny; (35) propagační činnost, reklama, kancelářské práce, zprostředkování obchodu s výsledky výzkumu a vývoje v šlechtitelské a semenářské činnosti, organizační a ekonomické poradenství, propagace šlechtitelské a semenářské činnosti, propagace udržitelného zemědělství, organizace a pořádání komerčních a propagačních výstav; (36) poradenství se zpracováním dotací; (41) pořádání odborných akcí v oblasti šlechtitelské a semenářské činnosti, poskytování poradenství a konzultací v oblasti vzdělávání a zabezpečování výchovy specialistů v oboru šlechtitelské a semenářské činnosti, organizace a pořádání vzdělávání, kurzů, přednášek, školení, instruktáží, seminářů, organizace a pořádání nekomerčních (kulturních a vzdělávacích) výstav a veletrhů; (44) poradenství a konzultační služby v otázkách šlechtitelské a semenářské činnosti.
Třídy výrobků a služeb:
16, 35, 36, 41, 44
(210) O-516609

(111) **346242**
(220) 24.09.2014
(151) 29.05.2015
(540)

ČMŠSA

(592) Slovní
(730) **Českomoravská šlechtitelská a semenářská asociace**, Zelený pruh 1560/99, Praha 4, Braník, 14000, CZ
(740) Ing. Zdeněk Kučera, Dlouhá 207, Slušovice, 76315
(511) (16) časopisy, propagační letáky a plakáty, brožury, bulletiny; (35) propagační činnost, reklama, kancelářské práce, zprostředkování obchodu s výsledky výzkumu a vývoje v šlechtitelské a semenářské činnosti, organizační a ekonomické poradenství, propagace šlechtitelské a semenářské činnosti, propagace udržitelného zemědělství, organizace a pořádání komerčních a propagačních výstav; (36) poradenství se zpracováním dotací; (41) pořádání odborných akcí v oblasti šlechtitelské a semenářské činnosti, poskytování poradenství a konzultací v oblasti vzdělávání a zabezpečování výchovy specialistů v oboru šlechtitelské a semenářské činnosti, organizace a pořádání vzdělávání, kurzů, přednášek, školení, instruktáží, seminářů, organizace a pořádání nekomerčních (kulturních a vzdělávacích) výstav a veletrhů; (44) poradenství a konzultační služby v otázkách šlechtitelské a semenářské činnosti.
Třídy výrobků a služeb:
16, 35, 36, 41, 44
(210) O-516610

(111) **346426**
(220) 15.01.2015
(151) 29.05.2015
(540)



(594) Kombinovaná
(730) **EISGRUB s.r.o.**, Měšťanská 3992/109, Hodonín, 69501, CZ
(740) Březina Mařík & partneři advokátní kancelář, s.r.o., Mgr. Jan Rotta, advokát, Americká 177/35, Praha 2, Vinohrady, 12000
(511) (11) svítidla, lustry, lampy; (21) sklářské výrobky všeho druhu - v rámci této třídy; (40) zpracování skla, sklářské práce, zejména zušlechťování a úprava skla, foukání skla, tepelné tvarování, leštění, broušení, pískování, barvení, leptání, zlacení, rytí, matování.

Třídy výrobků a služeb:
11, 21, 40

(210) O-519230

(111) **347082**
(220) 29.10.2014
(151) 08.07.2015
(540)

Restaurace Flošna

(592) Slovní
(730) **Správa nemovitostí Hradec Králové, příspěvková organizace**, Kydlinovská 1521/79, Hradec Králové, Pražské Předměstí, 50002, CZ
(511) (28) sportovní vybavení, bowling (zařízení a náčiní na bowling); (43) restaurace, hostinská a restaurační činnost, poskytování gastronomických služeb, veřejné a závodní stravování.

Třídy výrobků a služeb:
28, 43

(210) O-517508

(111) **347083**
(220) 29.10.2014
(151) 08.07.2015
(540)

Koupaliště Flošna

(592) Slovní
(730) **Správa nemovitostí Hradec Králové, příspěvková organizace**, Kydlinovská 1521/79, Hradec Králové, Pražské Předměstí, 50002, CZ
(511) (35) reklamní, propagační a inzertní činnost, zprostředkování služeb obchodního charakteru, pořádání komerčních výstav a jiných přehlídek zboží a služeb komerčního charakteru, vydávání a šíření reklamních a propagačních materiálů, obchodní správa ubytovacích a stravovacích zařízení, řízení obchodní společnosti, obchodní a podnikatelské poradenství, provozování a pronájem prodejních automatů, pronájem prodejních stánků, pronájem reklamních ploch, pronájem a správa prodejních ploch; (41) organizování a pořádání společenských, kulturních, sportovních a jiných zábavních akcí, zajišťování vstupenek na sportovní, kulturní, společenské a jiné zábavní akce, pořádání výstav, uměleckých a jiných přehlídek nekomerčního charakteru, provozování koupaliště, bazénů, areálu miniaturgolfu, tenisových kurtů a jiných hřišť a sportovišť, provozování dětských hřišť, provozování sportovních atrakcí (například tobogánu, plovoucích atrakcí, trampolíny, skluzavky), pronájem sportovišť, pronájem a půjčování sportovního nářadí a sportovních potřeb s výjimkou dopravních prostředků, půjčování plážového vybavení (například slunečníků, lehátek), vedení kondičního tělocviku, vedení a provozování sportovních škol, kurzů a jiných výukových akcí (například plavecký výcvik, výcvik plavčků, výcvik potápěčů), služby plavčků, provozování a pronájem šaten u sportovních zařízení; (43) služby spojené s ubytováním, stravováním a občerstvením spadající do této třídy, provozování restaurací, barů, kaváren, vináren, cukráren, bufetů a jiných provozoven rychlého občerstvení, provozování automatů na nápoje a jiné občerstvení, provozování kempů (ubytování, stravování), půjčování stanů, půjčování

přístřešků, venkovního sedacího nábytku, stolů a stolků, pronajímání přenosných staveb, pronajímání lehkých a drobných staveb pro poskytování občerstvení; (44) provozování sauny.

Třídy výrobků a služeb:
35, 41, 43, 44

(210) O-517509

(111) **347164**
(220) 20.01.2015
(151) 08.07.2015
(540)



(594) Kombinovaná
(591) Barevná
(730) **BioStyle, s.r.o.**, Diabasová 1143/7, Praha 5, Stodůlky, 15500, CZ
(511) (30) káva, čaj, kakao, cukr, rýže, tapioka, ságo, kávové náhražky, mouka a přípravky z obilnin, chléb, pečivo, cukrovinky, zmrzlina, med, sirup melasový, droždí, prášky do těsta, sůl, hořčice, ocet, nálevy (k ochucení), koření, led pro osvěžení, nápoje připravené na základě kávy, kakaa nebo čokolády, obilniny připravené pro osobní konzumaci, palačinky sladké i slané; (31) čerstvé ovoce a zelenina; (32) piva, minerální vody, šumivé nápoje, nápoje a šťávy ovocné, sirupy; (35) propagační činnost, reklama, pomoc při řízení obchodní činnosti spojené s prodejem výrobků uvedených ve třídách 30, 31 a 32, obchodní administrativa, kancelářské práce, distribuce prospektů přímo nebo poštou, distribuce vzorků; (43) služby zajišťující stravování a nápoje včetně jejich přípravy.

Třídy výrobků a služeb:
30, 31, 32, 35, 43

(210) O-519319

(111) **347390**
(220) 13.02.2015
(151) 15.07.2015
(540)



(594) Kombinovaná
(591) Barevná
(730) **LE & CO - Ing. Jiří Lenc, s.r.o.**, Poděbradská 606, Jirny, 25090, CZ
(740) Halaxová & Halaxová TETRAPAT, Mgr. Eva Halaxová, Jinonická 804/80, Praha 5, Košíře, 15800
(511) (29) maso, ryby, drůbež a zvěřina, masové výtazky, výrobky z masa.

Třídy výrobků a služeb:
29

(210) O-520072

(111) **347391**
(220) 13.02.2015
(151) 15.07.2015
(540)



(594) Kombinovaná
(591) Barevná
(730) **LE & CO - Ing. Jiří Lenc, s.r.o.**, Poděbradská 606, Jímly, 25090, CZ
(740) Halaxová & Halaxová TETRAPAT, Mgr. Eva Halaxová, Jinonická 804/80, Praha 5, Košíře, 15800
(511) (29) maso, ryby, drůbež a zvěřina, masové výtažky, výrobky z masa.
Třídy výrobků a služeb:
29
(210) O-520073

(111) **347393**
(220) 13.02.2015
(151) 15.07.2015
(540)



(594) Kombinovaná
(591) Barevná
(730) **LE & CO - Ing. Jiří Lenc, s.r.o.**, Poděbradská 606, Jímly, 25090, CZ
(740) Halaxová & Halaxová TETRAPAT, Mgr. Eva Halaxová, Jinonická 804/80, Praha 5, Košíře, 15800
(511) (29) maso, ryby, drůbež a zvěřina, masové výtažky, výrobky z masa.
Třídy výrobků a služeb:
29
(210) O-520075

(111) **347392**
(220) 13.02.2015
(151) 15.07.2015
(540)



(594) Kombinovaná
(591) Barevná
(730) **LE & CO - Ing. Jiří Lenc, s.r.o.**, Poděbradská 606, Jímly, 25090, CZ
(740) Halaxová & Halaxová TETRAPAT, Mgr. Eva Halaxová, Jinonická 804/80, Praha 5, Košíře, 15800
(511) (29) maso, ryby, drůbež a zvěřina, masové výtažky, výrobky z masa.
Třídy výrobků a služeb:
29
(210) O-520074

(111) **347512**
(220) 08.01.2015
(151) 22.07.2015
(540)



(594) Kombinovaná
(591) Barevná
(730) **MILK WORLD s.r.o.**, Bělehradská 858/23, Praha 2, Vinohrady, 12000, CZ
(740) Mgr. Eva Halaxová, Jinonická 804/80, Praha 5, Košíře, 15800
(511) (29) maso, ryby, drůbež a zvěřina, masové výtažky, konzervované, mražené, sušené a vařené ovoce a zelenina, želé, džemy, kompoty, vejce, mléko a mléčné výrobky, jedlé oleje a tuky; (30) káva, čaj, kakao a kávové náhražky, rýže, tapioka a ságo, mouka a obilninové přípravky, chléb, pečivo a cukrovinky, zmrzlina, cukr, med, melasa, droždí, prášek do pečiva, sůl, hořčice, ocet, omáčky (chuťové přísady), koření, led potravinářský; (31) zrní a zemědělské, zahradnické a lesní produkty nezahrnuté v jiných třídách, živá zvířata, čerstvé ovoce a zelenina, semena, rostliny a květiny, krmiva pro zvířata, slad; (32) piva, minerální vody, šumivé nápoje a jiné nápoje nealkoholické, nápoje a šťávy ovocné, sirupy a jiné přípravky k zhotovení nápojů; (33) alkoholické nápoje (s výjimkou pív); (35) nákup a prodej výrobků uvedených ve třídách 29, 30, 31, 32 a 33 poskytovaný prostřednictvím velkoobchodu, maloobchodu, pomocí objednávkových katalogů nebo elektronických médií.
Třídy výrobků a služeb:
29, 30, 31, 32, 33, 35
(210) O-519038

(111) **347653**
(220) 18.02.2015
(151) 29.07.2015
(540)



(594) Kombinovaná
(591) Barevná
(730) **SAFRAN s.r.o.**, Frostova 341/13, Praha 10, Petrovice, 10900, CZ
(511) (16) adresy (štítky), adresy (štočky), balicí papír, blahopřání, blahopřání hudební, časopisy - komiksy, časopisy (periodika), desky (papírnické výrobky), dopisní papír, fotografie, fotografie (tištěné), grafické reprodukce, grafiky, knihy, krabice lepenkové nebo papírové, krabice na poštu, letáky, litografie, litografie umělecké, mašle papírové, materiály na pečetění, nálepky (lepící pásy) pro kancelářské použití nebo pro domácnost, obálky (papírnické výrobky), obaly (papírnické výrobky), oznámení (rodinné události) (papírnické výrobky), papírenské pečetě, pohlednice, pošta (krabice na pohlednice), poštovní známky, psací potřeby, publikace, razítka, reprodukce (grafické -), samolepky (papírnické výrobky), stojany na fotografie, štočky tiskařské, tištěné publikace, výrobky papírenské; (35) design reklamních materiálů, obchodní činnost s výrobky třídy 16, reklamní texty (psaní), reklamní texty (vydávání, zveřejňování, oznámení, vyhlášení, publikování); (41) fotografování, knihy (vydávání), psaní textů (jiných než reklamních), služby v oblasti grafické, úpravy, jiné než pro reklamní účely.

Třídy výrobků a služeb:
16, 35, 41

(210) O-520169

(111) **347990**
(220) 08.01.2015
(151) 19.08.2015
(540)



(594) Kombinovaná
(591) Barevná
(730) **NAKON, spol. s r.o.**, Jungmannova 1337/28, Kyjov, 69701, CZ
(740) Mgr. Eva Halaxová, Jínonická 804/80, Praha 5, Košíře, 15800
(511) (35) marketingové služby, pomoc při řízení obchodní činnosti, propagační služby pro oblast obchodu, dopravy a zasilatelství; (36) celní a deklarantské služby, pojištění zásilek i nákladů, zprostředkovatelské služby v oblasti deklarantství, pojištění zásilek i nákladů, leasingové služby - nákup na splátky, zprostředkování pojištění při přepravě, úschovní služby; (39) silniční motorová doprava národní, mezinárodní, nákladní a osobní, zprostředkování dopravy (zasílatelství), logistika a outsourcing v oblasti dopravy, spedice, skladování zboží, služby v dopravě a přepravě, sběrné a skladovací služby, pronájem automobilů, pronájem nákladních vozidel, pronájem parkovacích ploch, pronájem skladovacích kontejnerů, pronájem skladových ploch, zprostředkování služeb v oblasti národní a mezinárodní dopravy, služby spojené s leteckou, lodní, železniční a silniční vnitrostátní i mezinárodní dopravou, expresní přeprava zásilek, zasilatelské služby, distribuce a manipulace zásilek, logistika včetně uchovávání a přepravy zásilek prostřednictvím chladiřských a mrazířských boxů, veškeré dopravní služby, používání dopravních klecí, bas a jiných přepravních zařízení, provozování skladovacích činností a služeb, služby v dopravě a přepravě, autobusová doprava, automobilová doprava, nákladní doprava, expresní doprava kusových zásilek, informace o dopravě, rezervace dopravy, přeprava cenností (s doprovodem), poskytování pomoci v dopravě, doručovací služby, doručování balíků, doručování novin a časopisů,

doručování zboží, pronájem garáží, pronájem skladů, informace o skladování, balení zboží, kurýrní služby, doprava, doprava letecká, doprava lodní, doprava lodní - trajektová, doprava železniční, služby dopravců, dovozní služby - doprava, logistika v dopravě, řídiči (služby), zprostředkování přepravy, zprostředkovatelská činnost v oblasti celních a speditérských služeb, zprostředkovatelské a poradenské služby v oblasti logistiky.

Třídy výrobků a služeb:
35, 36, 39

(210) O-519037

(111) **348331**
(220) 15.04.2015
(151) 02.09.2015
(540)



(594) Kombinovaná
(591) Barevná
(730) **iBeton s.r.o.**, Dobrovského 2366, Havlíčkův Brod, 58001, CZ
(511) (19) beton; (39) doprava.

Třídy výrobků a služeb:
19, 39

(210) O-521603

(111) **348600**
(220) 28.01.2015
(151) 23.09.2015
(540)

VINAŘINKA

(592) Slovní
(730) **Žůrek Stanislav**, č. p. 327, Žeravice, 69647, CZ
(511) (9) magnetické a elektronické nosiče nahané i nenahané, zejména zvukové, zvukově-obrazové a obrazové záznamy, multimediální aplikace; (16) tiskoviny z oboru kultury, zejména informační a odborné publikace, upomínkové a propagační předměty z papíru, například fotografie, kalendáře; (41) zprostředkovatelská, agenturní a produkční činnost v oblasti kultury, zejména hudební, pořádání koncertů a hudebních produkcí, hudebně-dramatických a tanečních vystoupení a pořadů, umělecké a zábavné soutěže, zvukové nahrávky (služby), vydavatelská a nakladatelská činnost v oblasti kultury, zejména hudebnin, notového materiálu, publikací a magnetických a elektronických nosičů, půjčování a pronájem nahaných zvukových, zvukově-obrazových nosičů a záznamů, publikací, hudebních nástrojů, hudebnin a notového materiálu.

Třídy výrobků a služeb:
9, 16, 41

(210) O-519564

(111) **348853**
(220) 07.05.2015
(151) 30.09.2015
(540)

Paralékárna - Strava jako lék

(592) Slovní
(730) **Dr.Staněk spol. s r.o.**, Karoliny Světlé 1015/11, Praha 1, Staré Město, 11000, CZ
(740) Ing. Michal Jupa, patentový zástupce, Na Baních 1385, Praha 5 - Zbraslav, 15600
(511) (3) mýdla, kosmetika a kosmetické přípravky všeho druhu, parfumerie, výrobky voňavkářské, éterické oleje, vlasová kosmetika, pomády, barviva kosmetická, pudry, zubní pasty, neceséry s kosmetickými potřebami, šampóny; (5) farmaceutické výrobky, farmaceutické potraviny a potraviny určené pro zvláštní výživu s léčebnými účinky a pro zdravotní výživu, funkční potraviny a doplňky stravy, bílkovinná potrava a přípravky, přípravky dietetické, vše pro lékařské účely, výrobky léčebné kosmetické,

čaje z léčivých bylin, dezinfekční výrobky, mléko sušené pro kojenec a mléko obohacené bílkovinami, náplasti; (10) přístroje, nástroje a potřeby lékařské, zdravotnický materiál, jako například obvazy, ortopedické potřeby, bandáže, dlahy, jehly, stříkačky, nože, umělé údy, oči a zuby, obuv a oděvy, polštáře, pokrývky, postele, lůžka a podobně, vše v rámci této třídy; (29) proteiny, bílkoviny a algináty pro lidskou potřebu, bílkoviny jako potrava; (35) zprostředkovatelská, konzultační a poradenská činnost v oblasti obchodu, provozování internetového obchodu - vše s výrobky a přípravky uvedenými ve třídách 3, 5, 10 a 29, reklama, propagace, inzerce a poskytování obchodních informací prostřednictvím všech druhů médií, marketing; (44) lékárenská péče, jako výdejní činnost pro veřejnost a zdravotnická zařízení, individuální příprava léčiva, adjustace lékových forem pro veřejnost, výdej prostředků zdravotnické techniky, hygienických, kosmetických a ortopedických pomůcek, kontrola léčiv, poradenská činnost k provozování lékáren, lékařské služby, lékařská praxe, služby spojené s lékařskou prevencí a péčí o hygienu a krásu osob.

Třídy výrobků a služeb:
3, 5, 10, 29, 35, 44

(210) O-522186

(111) **349301**
(220) 25.03.2015
(151) 29.10.2015
(540)



(594) Kombinovaná
(591) Barevná
(730) **PCI Trading s.r.o.**, Mírová 63, Povrly, 40332, CZ
(740) Halaxová & Halaxová TETRAPAT, Mgr. Eva Halaxová, Jinonická 804/80, Praha 5, Košíře, 15800

(511) (6) válcované polotovary z mědi a jejích slitin (slitina mědi a mosazi), lisované polotovary z mědi a jejích slitin, obecné kovy v surovém a polozpracovaném stavu a jejích slitiny, rudy; (35) maloobchodní a velkoobchodní služby, zprostředkování interaktivního obchodu pomocí globálních komunikačních sítí (Internet), shromažďování různého zboží pro třetí osoby (kromě jejich přepravy) za účelem umožnění spotřebitelům, aby si tyto výrobky mohli pohodlně prohlížet a nakupovat, elektronický obchod prostřednictvím Internetu (on-line-shop), vše výše uvedené s výrobky vyjmenovanými ve třídě 6.

Třídy výrobků a služeb:
6, 35

(210) O-521096

(111) **349332**
(220) 08.08.2014
(151) 04.11.2015
(540)



(594) Kombinovaná
(730) **MgC Group s.r.o.**, Pod Děvinem 2894/26, Praha 5, Smíchov, 15000, CZ
(740) JUDr. Filip Hruška, advokát, Tábořská 619/46, Praha 4, Nusle, 14000
(511) (16) brožury, časopisy, fotografie, kancelářské potřeby vyjma nábytku, knihy, letáky, tištěné manuály, plakáty, publikace; (35) efektivnost provozu a racionalizace práce, marketing, marketingové studie, obchodní management a podnikové poradenství, nábor zaměstnanců, obchodní a

průmyslové podniky (pomoc při řízení), obchodní činnost (pomoc při řízení), personální poradenství, poradenství v oblasti lidských zdrojů, poradenství při vedení podniků, řízení (poradenské služby obchodní nebo podnikatelské), poradenství v oblasti systému výběru, motivace a hodnocení zaměstnanců, poradenství v oblasti personálního auditu, průzkum trhu, služby v oblasti odborného posouzení potenciálu osobnosti za účelem výběru zaměstnanců, vedení podniků (poradenství); (41) konference (organizování a vedení), koučink (školení), lektorská činnost, mentoring, semináře (organizování a vedení), praktický výcvik, přednášky, školení (pořádání a řízení), vydavatelská a publikační činnost, vzdělávání, poradenská činnost v oblasti koučování; (44) služby psychologa, sociologie, psychologická diagnostika a poradenství, psychologické koučování, psychologické služby v oblasti odborného posouzení potenciálu osobnosti, poradenská činnost v oblasti rozvoje osobnosti (služby psychologa).

Třídy výrobků a služeb:
16, 35, 41, 44

(210) O-515606

(111) **349410**
(220) 20.04.2015
(151) 04.11.2015
(540)

STAVEX TOP

(592) Slovní
(730) **STAVEX TOP CZ s.r.o.**, U panelárny 637/1, Olomouc, 77900, CZ
(740) Halaxová & Halaxová TETRAPAT, Mgr. Eva Halaxová, Jinonická 804/80, Praha 5, Košíře, 15800
(511) (37) stavebnictví; (42) projektování.

Třídy výrobků a služeb:
37, 42

(210) O-521707

(111) **349411**
(220) 20.04.2015
(151) 04.11.2015
(540)



(594) Kombinovaná
(591) Barevná
(730) **STAVEX TOP CZ s.r.o.**, U panelárny 637/1, Olomouc, 77900, CZ
(740) Halaxová & Halaxová TETRAPAT, Mgr. Eva Halaxová, Jinonická 804/80, Praha 5, Košíře, 15800
(511) (37) stavebnictví; (42) projektování.

Třídy výrobků a služeb:
37, 42

(210) O-521708

(111) **349831**
(220) 26.06.2015
(151) 25.11.2015
(540)

TERAPOINT

(594) Slovní grafická
(591) Barevná
(730) **TopTeramo s.r.o.**, č. p. 444, Vápenná, 79064, CZ
(740) Mgr. Eva Halaxová, Jínonická 804/80, Praha 5, Košíře, 15800
(511) (1) chemické výrobky pro průmyslové účely, lepidla, tmely, pojiva pro obklady a dlažby, silikáty, silikáty pro povrchovou úpravu ve stavebnictví; (2) nátěrové, antikorozi a impregnační nátěry a prostředky pro dlaždice všeho druhu; (19) plastické a keramické hmoty pro obklady a dlažbu a pro povrchovou úpravu stěn a stavebních prvků, suchá betonová směs.

Třídy výrobků a služeb:

1, 2, 19

(210) O-523463

(111) **349832**
(220) 26.06.2015
(151) 25.11.2015
(540)

TERAFIX

(594) Slovní grafická
(591) Barevná
(730) **TopTeramo s.r.o.**, č. p. 444, Vápenná, 79064, CZ
(740) Mgr. Eva Halaxová, Jínonická 804/80, Praha 5, Košíře, 15800
(511) (1) chemické výrobky pro průmyslové účely, lepidla, tmely, pojiva pro obklady a dlažby, silikáty, silikáty pro povrchovou úpravu ve stavebnictví; (2) nátěrové, antikorozi a impregnační nátěry a prostředky pro dlaždice všeho druhu; (19) plastické a keramické hmoty pro obklady a dlažbu a pro povrchovou úpravu stěn a stavebních prvků, suchá betonová směs.

Třídy výrobků a služeb:

1, 2, 19

(210) O-523464

(111) **349833**
(220) 26.06.2015
(151) 25.11.2015
(540)

TERABET

(594) Slovní grafická
(591) Barevná
(730) **TopTeramo s.r.o.**, č. p. 444, Vápenná, 79064, CZ
(740) Mgr. Eva Halaxová, Jínonická 804/80, Praha 5, Košíře, 15800
(511) (1) chemické výrobky pro průmyslové účely, lepidla, tmely, pojiva pro obklady a dlažby, silikáty, silikáty pro povrchovou úpravu ve stavebnictví; (2) nátěrové, antikorozi a impregnační nátěry a prostředky pro dlaždice všeho druhu; (19) plastické a keramické hmoty pro obklady a dlažbu a pro povrchovou úpravu stěn a stavebních prvků, suchá betonová směs.

Třídy výrobků a služeb:
1, 2, 19
(210) O-523465

(111) **349896**
(220) 13.04.2015
(151) 02.12.2015
(540)



(593) Obrazová
(591) Barevná
(730) **Účetní centrum s.r.o.**, Durychova 1393/2, Hradec Králové, Nový Hradec Králové, 50012, CZ
(740) Mgr. Eva Halaxová, Jínonická 804/80, Praha 5, Košíře, 15800
(511) (16) papír, lepenka, reklamní, propagační a užitkové výrobky z papíru určené pro propagaci vlastní společnosti, tiskoviny všeho druhu, časopisy, periodické i neperiodické publikace, knihy, informační, reklamní a propagační materiály v rámci této třídy určené pro propagaci vlastní společnosti, tiskárenské a kartonážní výrobky, data a databáze na papírových nosičích, psací potřeby, kalendáře, diáře, školní potřeby, kancelářské potřeby; (35) zprostředkovatelské a poradenské služby v oblasti ekonomiky, administrativní služby, služby organizačně-hospodářské povahy, činnost účetních poradců, účetnictví, propagační a reklamní činnost, poradenská a konzultační činnost v oblasti účetnictví a v dalších ekonomických oblastech, vedení knih (účetních), vedení kartoték v počítači (řízení souboru), vedení účetnictví a daňové evidence, daňové poradenství, sestavování výpisů z účtů, zpracování textů a dat, systemizace informací do počítačových databází, příprava a vyhotovení daňových přiznání, velkoobchodní a maloobchodní prodej a on-line obchodování s výrobky a službami uvedenými ve tř. 16, 35, 37, 41 a 42; (37) služby prádelny a mandlovy, praní a žehlení prádla, oděvů a textilií, služby čistírny, čištění a chemické čištění prádla, oděvů a textilií, zprostředkovatelská činnost v oblasti čistících a úklidových služeb; (41) vzdělávání v oblasti účetnictví a v navazujících ekonomických oblastech, organizování a pořádání školení, přednášek a kurzů, vydavatelská a nakladatelská činnost, metodická činnost, lektorská činnost; (42) konzultace a konzultační služby v oblasti informačních technologií, služby v oblasti informačních technologií, poradenství a poskytování informací v oblasti designu, počítačové projektování, počítačová grafika (služby), grafické a kresličské práce, počítačové modelování, 3D návrhy a studie, design, počítačové programování, pronájem počítačů a počítačových programů (software), výzkum a vývoj software, poradenství v oblasti počítačů a informačních technologií, tvorba a správa webových stránek, hosting počítačových serverů, poskytování software jako služby, konzultace v oblasti navrhování webových stránek, počítačové programování, pronájem počítačů, konzultace v oblasti počítačového softwaru, navrhování počítačového softwaru, instalace počítačového softwaru, údržba počítačového softwaru, aktualizace počítačového softwaru, analýza počítačových systémů, navrhování počítačových systémů, služby v oblasti ochrany proti počítačovým virům, poradenství v oblasti navrhování a vývoje počítačového hardwaru, převod dat a počítačových programů, zálohování počítačových programů, hosting webových stránek, dál-kové monitorování počítačových systémů, obnova počítačových dat, pronájem počítačového softwaru, pronájem webových serverů, poskytování vyhledávačů pro internet.

Třídy výrobků a služeb:

16, 35, 37, 41, 42

(210) O-521540

(111) **350612**
(220) 19.02.2015
(151) 06.01.2016
(540)

FRESHFESTIVAL

(592) Slovní
(730) **Pigs production s.r.o.**, Nad Týncem 1183/42, Plzeň, Doubravka, 31200, CZ
(511) (35) služby reklamních a propagačních kanceláří, marketing, propagace a reklama potravinářského zboží a gastronomických služeb, organizace spotřebitelských soutěží reklamního charakteru zaměřených zejména na podporu prodeje, vyhlašování výsledků soutěží reklamního charakteru zaměřených zejména na podporu prodeje, organizace spotřebitelských soutěží v rámci této třídy, spotřebitelská anketa, propagace výherce soutěže či ankety, reklamní, inzertní a propagační činnost, marketing, poskytování informací komerčního nebo reklamního charakteru, multimediálních informací komerčního charakteru, on-line inzerce, pronájem reklamních a komerčních informačních míst v rámci třídy, činnost reklamní agentury, činnost ekonomických a/nebo organizačních poradců, zprostředkování v obchodních vztazích, automatizované zpracování dat, pomoc při provozování obchodů a obchodních činností průmyslového nebo obchodního podniku, služby, které zahrnují záznam, přepis, vypracování, kompilaci, přenášení nebo systematickou písemných či datových či elektronických sdělení a záznamů, jakož i využívání nebo kompilaci matematických a statistických údajů, organizační zabezpečování televizního vysílání, shromažďování zboží ve prospěch ostatních (s výjimkou přepravy tohoto zboží) tak, aby si zákazníci mohli toto zboží pohodlně prohlédnout a nakoupit (prostřednictvím maloobchodu, velkoobchodu, objednávkových katalogů nebo elektronických médií), výstavní činnost komerční, organizace a pořádání obchodních veletrhů a festivalů a služby spojené s organizací a pořádáním obchodních veletrhů a festivalů a komerčních výstav, pořádání anket ke zjištění veřejného mínění na hodnocení restaurací a restauračních a gastronomických služeb; (38) telekomunikace, elektronická pošta, služby elektronických nástěnek (telekomunikační služby), informační kanceláře, vysílání kabelové televize, služby dálkových konferencí, počítačová komunikace, posílání zpráv, poskytování internetových diskusních fór, pronájem přístrojů pro přenos zpráv, pronájem přístupového času ke globálním počítačovým sítím, pronájem zařízení pro přenos informací, přenášení televizního signálu pomocí satelitních družic, přenos zpráv a obrazových informací pomocí počítače, půjčování telekomunikačních zařízení, telekonference, teleshoppingové služby (poskytování televizních kanálů pro teleshoppingové služby), televizní vysílání, digitální vysílání, televizní vysílání zábavných, vzdělávacích, výchovných, soutěžních, diskusních a informačních pořadů, šíření elektronických časopisů, informací, elektronických periodik, knih v elektronické podobě, audio nebo audiovizuálních děl prostřednictvím informační nebo datové nebo elektronické nebo komunikační nebo telekomunikační nebo počítačové sítě, zejména internetu, pomocí satelitů a jiných sítí, informační služby na internetu související s televizním vysíláním, služby na internetu související s televizním vysíláním, přenos dat (obrázků, fotografií, 3D aplikací) prostřednictvím globální počítačové sítě; (41) nakladatelství a vydavatelství, ediční činnost, publikační činnost, nahrávání nosičů zvukových nebo obrazově zvukových, služby v oblasti digitálního zpracování obrazu, elektronické publikování (DTP), služby v oblasti estrád, TV produkce, tvorba a výroba televizních a audiovizuálních programů, obrazové zpravodajství, filmová produkce, jiná než reklamní, filmová studia, filmová tvorba, filmové projekce, půjčování filmů, fotografování, informace o možnostech zábavy, informace o výchově a vzdělávání, výchovné zábavné klubové služby, vydávání knih, služby nahrávacího studia, nahrávání videopásek, organizace společenských a kulturních akcí, organizace, provozování a provádění her a soutěží i veřejných, organizování vzdělávacích nebo zábavných soutěží, výstavní činnost v oblasti kultury nebo zábavy nebo výchovy nebo vzdělávání, plánování a organizování večírků, poskytování on-line elektronických publikací (bez možnosti stažení), pronájem audio nahrávek, pronájem dekorací, pronájem kinematografických filmů, provozování her on-line (z počítačové sítě), výroba divadelních nebo jiných představení, půjčování videopásek, psaní scénářů, organizování a vedení seminářů, reportérské služby, televizní zábava, opatřování titulky, výuka, vydávání elektronických knih a časopisů on-line, zveřejňování a vydávání textů, s výjimkou reklamních nebo náborových, výroba videofilmů, pronájem zvukového nahrávacího zařízení, živé představení, organizování živých vystoupení, čtenářská anketa, divácká anketa, organizace a vyhlašování soutěží a anket z oblasti gastronomie a vyhlašování jejich výsledků a prezentace těchto výsledků, organizování veletrhů a festivalů; (43) hodnocení služeb souvisejících s

gastronomií, ochutnávky související s anketou a soutěží, služby zajišťující stravování a nápoje, bankety, rauty, gala večeře, cateringové služby, služby spojené s poskytováním jídla a potravin v rámci veletrhů a/nebo festivalů.

Třídy výrobků a služeb:
35, 38, 41, 43

(210) O-520205

(111) **350654**
(220) 23.07.2015
(151) 06.01.2016
(540)

PARDOM

(592) Slovní
(730) **Vaše DEDRA, s.r.o.**, Podhradní 69, Česká Skalice, 55203, CZ
(511) (7) elektrické mechanické kuchyňské spotřebiče (drtiče a mixery) pro potraviny, mlýnky na kávu elektrické, elektrické šlehače, elektrické mixery, elektrické roboty, elektrické odšťavňovače, vysavače, elektrické otvírače konzerv, elektromechanické spotřebiče pro domácnost a elektrické potravinářské přístroje pro sekání, stloukání, míšení, míchání, hnětení, mletí, rozmačkávání, strouhání, šlehání, krájení, vymačkávání, rozměňování a emulgování potravin a ovoce a zeleniny, vysavače prachu, žehličí stroje, elektrické nože; (11) elektrické varné náčiní, elektrické hmce, elektrické kávovary, překapávače na (kávu, varné konvice, elektrické toustovače, elektrické sendvičovače, mikrovlně trouby, sušiče na vlasy, fény na vlasy, kulmy na vlasy, ventilátory, zařízení a výrobky pro vaření, pečení, smažení, topení, ohřívání, chlazení, větrání, ledničky, mrazničky, chladničky, elektrické fritězy, elektrické vařiče, inhalační přístroje; (21) drobné přenosné výrobky, nástroje a nádoby na vaření, pečení, smažení, topení, ohřívání, chlazení, na výrobu páry, a to včetně náhradních dílů a příslušenství, vše pro kuchyňské účely a spadající do této třídy; (35) propagační činnost, reklama, pomoc při řízení obchodní činnosti, obchodní administrativa, kancelářské práce, zásilkový prodej zboží uvedeného ve tř. 7, 11 a 21 z katalogů, internetu, inzerce.

Třídy výrobků a služeb:
7, 11, 21, 35

(210) O-524073

(111) **350882**
(220) 23.01.2015
(151) 20.01.2016
(540)

POLTRADE

(592) Slovní
(730) **POLTRADE, spol. s r.o.**, Sadová 1386/28, Mohelnice, 78985, CZ
(740) Halaxová & Halaxová TETRAPAT, Mgr. Eva Halaxová, Jinonická 804/80, Praha 5, Košíře, 15800
(511) (5) výživové doplňky, výživové doplňky pro sportovce, potravinové doplňky (algináty, minerální, enzymy, glukóza, kasein, lecitin), proteinové potravinové doplňky; (6) obecné kovy a jejich slitiny, dráty (kovové napínače), měděný drát, drát hliníkový, dráty z obecných kovů, dráty železné, dráty svařovací a pájecí, spěkané kovy (sintrové díly, prášková metalurgie); (7) ložiska (části strojů), kuličková ložiska, části ložisek v rámci této třídy, ložiska pro převodové hřídele, ložiskové skříně, převodové řemeny všeho druhu, ozubená kola jako součást strojů, převodovky strojů, vodní čerpadla, elektrické ruční nástroje a nářadí v rámci této třídy, převodové mechanismy, čerpadla, hlavy válců pro motory, hnací motory, hřídele pro stroje, kardanové spojky, klikové hřídele, kliky (části strojů), pístní kroužky, písty, ložiska, ovládací mechanismy pro stroje a motory, skříně (části strojů), spojky, turbokompresory, válce pro motory a hnací stroje, ventily jako části strojů, vodící zařízení jako části strojů, vstřikovací zařízení pro motory, výfuky pro motory, vše v rámci této třídy; (9) přístroje a nástroje pro vedení, přepínání, přeměnu, akumulaci, regulaci nebo řízení elektrického proudu, dráty elektrické, dráty magnetické, dráty telegrafní, dráty ze slitin kovů (pojistkové), elektrické kabely, elektrické vedení, materiály na elektrické vedení, elektromagnetické cívkové; (35) maloobchodní a velkoobchodní prodej a zprostředkování v oblasti nákupu a prodeje zboží a materiálu včetně prodeje prostřednictvím Internetu s výrobky uvedenými ve třídách 5, 6, 7 a 9.

Třídy výrobků a služeb:
5, 6, 7, 9, 35

(210) O-519437

(111) **350883**
(220) 23.01.2015
(151) 20.01.2016
(540)



(594) Kombinovaná
(591) Barevná
(730) **POLTRADE, spol. s r.o.**, Sadová 1386/28, Mohelnice, 78985, CZ
(740) Halaxová & Halaxová TETRAPAT, Mgr. Eva Halaxová, Jinonická 804/80, Praha 5, Košíře, 15800
(511) (5) výživové doplňky, výživové doplňky pro sportovce, potravinové doplňky (algináty, minerální, enzymy, glukóza, kasein, lecitin), proteinové potravinové doplňky; (6) obecné kovy a jejich slitiny, dráty (kovové napínače), měděný drát, drát hliníkový, dráty z obecných kovů, dráty železné, dráty svařovací a pájecí, spékané kovy (sintrové díly, prášková metalurgie); (7) ložiska (části strojů), kuličková ložiska, části ložisek v rámci této třídy, ložiska pro převodové hřídele, ložiskové skříně, převodové řemeny všeho druhu, ozubená kola jako součást strojů, převodovky strojů, vodní čerpadla, elektrické ruční nástroje a nářadí v rámci této třídy, převodové mechanismy, čerpadla, hlavy válců pro motory, hnací motory, hřídele pro stroje, kardanové spojky, klikové hřídele, kliky (části strojů), pístní kroužky, písty, ložiska, ovládací mechanismy pro stroje a motory, skříně (části strojů), spojky, turbokompresory, válce pro motory a hnací stroje, ventily jako části strojů, vodící zařízení jako části strojů, vstřikovací zařízení pro motory, výfuky pro motory, vše v rámci této třídy; (9) přístroje a nástroje pro vedení, přepínání, přeměnu, akumulaci, regulaci nebo řízení elektrického proudu, dráty elektrické, dráty magnetické, dráty telegrafní, dráty ze slitin kovů (pojistkové), elektrické kabely, elektrické vedení, materiály na elektrické vedení, elektromagnetické cívky; (35) maloobchodní a velkoobchodní prodej a zprostředkování v oblasti nákupu a prodeje zboží a materiálu včetně prodeje prostřednictvím Internetu s výrobky uvedenými ve třídách 5, 6, 7 a 9.

Třídy výrobků a služeb:
5, 6, 7, 9, 35
(210) O-519438

(111) **359442**
(220) 02.02.2015
(151) 19.04.2017
(540)

VITVIT

(592) Slovní
(730) **Vaše DEDRA, s.r.o.**, Podhradní 69, Česká Skalice, 55203, CZ
(511) (3) přípravky pro bělení a jiné prací prostředky, přípravky pro čištění, leštění, odmašťování a broušení, mýdla, parfumerie, vonné oleje, kosmetika, vlasové vody, zubní pasty, vlasová kosmetika, péče o vlasy, vlasová výživa, šampóny, vlasové vody, vlasové gely, vlasová tužidla, kondicionéry na vlasy, vlasové kúry, vlasové oleje; (7) elektrické mechanické kuchyňské spotřebiče (drtiče a mixery) pro potraviny, elektrické odšťavňovače, elektrické roboty, mlýnky elektrické pro domácnost, elektrické šlehače, elektrické mixery, vysavače, elektrické otvírače konzerv, elektromechanické spotřebiče pro domácnost a elektrické potravinářské přístroje pro sekání, stloukání, mísení, míchání, hnětení, mletí, rozmačkávání, strouhání, šlehání, krájení, vymačkávání, rozměňování a emulgování potravin a ovoce a zeleniny, elektrické nože, odstředivé mlýny, škrabací stroje na zeleninu; (11) kuchyňské potřeby elektrické, elektrické varné náčiní, elektrické hrnce, elektrické kávovary, překapávače na kávu, varné konvice, elektrické toustovače, elektrické sendvičovače, mikrovlnné trouby, sušiče na vlasy, fény na vlasy, ventilátory, zařízení a výrobky pro vaření, pečení, smažení, topení, ohřívání, chlazení, větrání, ledničky, mrazničky, chladničky, elektrické fritézy, elektrické variče, pražiče na ovoce; (35) propagační činnost, reklama, pomoc při řízení obchodní činnosti, obchodní administrativa, kancelářské práce, zásilkový prodej zboží výše uvedeného ve třídách 3, 7 a 11 z katalogů, Internetu, inzerce.

Třídy výrobků a služeb:
3, 7, 11, 35
(210) O-519670

Zániky ochranných známek uplynutím doby platnosti

Kapitola obsahuje údaje o ochranných známkách, které zanikly uplynutím doby platnosti podle ustanovení § 29 odst. 1 zákona č. 441/2003 Sb.

Číslo zápisu (111)	Číslo přihlášky (210)	Datum zániku (141)
110042	30993	15.01.2024
155707	30552	14.01.2024
155744	30549	14.01.2024
175141	85899	18.01.2024
177292	85891	18.01.2024
178821	85909	18.01.2024
184789	85912	19.01.2024
184790	85914	19.01.2024
184791	85913	19.01.2024
184863	85916	19.01.2024
184977	85772	12.01.2024
185013	85879	17.01.2024
185015	85881	17.01.2024
185515	85903	18.01.2024
186030	85894	18.01.2024
187682	85933	19.01.2024
189541	85835	14.01.2024
191905	85768	12.01.2024
193422	85800	13.01.2024
206698	85940	20.01.2024
264244	342050	13.01.2024
265698	342039	12.01.2024
265700	342045	12.01.2024
265702	342052	13.01.2024
265706	342137	14.01.2024
265714	342153	15.01.2024
265715	342154	15.01.2024
265716	342155	15.01.2024
265717	342207	16.01.2024
265722	342270	19.01.2024
265725	342323	21.01.2024
265726	342324	21.01.2024
266291	342063	13.01.2024
266292	342065	13.01.2024
266293	342073	13.01.2024
266294	342080	13.01.2024
266311	342163	15.01.2024
266323	342178	15.01.2024
266324	342179	15.01.2024
266333	342190	16.01.2024
266338	342239	19.01.2024
266339	342240	19.01.2024
266340	342241	19.01.2024
266348	342261	19.01.2024
266349	342269	19.01.2024
266992	342129	14.01.2024
267005	342219	19.01.2024
267012	342271	19.01.2024
267024	342297	20.01.2024

Číslo zápisu (111)	Číslo přihlášky (210)	Datum zániku (141)
267025	342298	20.01.2024
267026	342313	20.01.2024
267031	342354	21.01.2024
267615	342106	14.01.2024
267616	342107	14.01.2024
267624	342225	19.01.2024
267625	342232	19.01.2024
267633	342272	19.01.2024
267652	342359	21.01.2024
267654	342361	21.01.2024
267655	342375	21.01.2024
267656	342376	21.01.2024
268278	342082	14.01.2024
268279	342083	14.01.2024
268280	342084	14.01.2024
268284	342185	16.01.2024
268291	342203	16.01.2024
268294	342231	19.01.2024
269013	342113	14.01.2024
269014	342120	14.01.2024
272571	342268	19.01.2024
275118	342267	19.01.2024
277079	426733	13.01.2024
285291	342325	21.01.2024
338304	510784	21.01.2024
338893	510165	13.01.2024
339485	510545	14.01.2024
339487	510547	14.01.2024
339488	510548	14.01.2024
339619	510677	17.01.2024
339740	510580	15.01.2024
339741	510581	15.01.2024
339743	510597	15.01.2024
339744	510600	15.01.2024
339746	510725	20.01.2024
339750	510730	20.01.2024
339751	510731	20.01.2024
339892	510635	16.01.2024
340247	510515	13.01.2024
340399	510520	16.01.2024
340400	510541	14.01.2024
340401	510561	14.01.2024
340408	510662	17.01.2024
340412	510715	20.01.2024
340548	510506	13.01.2024
340554	510648	16.01.2024
340555	510649	16.01.2024
340556	510650	17.01.2024
340557	510651	17.01.2024

Číslo zápisu (111)	Číslo přihlášky (210)	Datum zániku (141)
340558	510664	17.01.2024
340701	510505	13.01.2024
340703	510511	13.01.2024
340710	510659	17.01.2024
340711	510683	17.01.2024
340875	510549	14.01.2024
340877	510551	14.01.2024
340878	510552	14.01.2024
340881	510555	14.01.2024
340882	510557	14.01.2024
340883	510560	14.01.2024
340884	510565	14.01.2024
340887	510631	16.01.2024
340889	510681	17.01.2024
340890	510682	17.01.2024
340891	510684	17.01.2024
340894	510766	21.01.2024
341092	510507	13.01.2024
341306	510592	15.01.2024
341307	510593	15.01.2024
341308	510594	15.01.2024
341312	510610	15.01.2024
341315	510748	21.01.2024
341316	510749	21.01.2024
341318	510771	21.01.2024
341456	510584	15.01.2024
341459	510590	15.01.2024
341461	510776	21.01.2024
341462	510777	21.01.2024
341463	510778	21.01.2024
341464	510779	21.01.2024
341597	510690	17.01.2024
341598	510751	21.01.2024
341599	510752	21.01.2024
341746	510738	20.01.2024
342061	510622	16.01.2024
342062	510623	16.01.2024
342064	510719	20.01.2024
342065	510720	20.01.2024
342207	510537	13.01.2024
342208	510577	14.01.2024
342411	510646	16.01.2024
342413	510746	21.01.2024
342571	510504	13.01.2024
342573	510575	14.01.2024
342574	510576	14.01.2024
342576	510666	17.01.2024
342577	510667	17.01.2024
342578	510702	20.01.2024

Číslo zápisu (111)	Číslo příhlášky (210)	Datum zániku (141)
342754	510701	20.01.2024
342969	510524	13.01.2024
342971	510783	21.01.2024
343354	510528	13.01.2024
343356	510624	16.01.2024
343358	510669	17.01.2024

Číslo zápisu (111)	Číslo příhlášky (210)	Datum zániku (141)
343516	510703	20.01.2024
343517	510739	20.01.2024
343518	510741	21.01.2024
343869	510536	13.01.2024
345463	510740	21.01.2024
345988	510670	17.01.2024

Číslo zápisu (111)	Číslo příhlášky (210)	Datum zániku (141)
348181	510613	16.01.2024
349852	510705	20.01.2024
349853	510706	20.01.2024
350870	510721	20.01.2024
352687	510698	18.01.2024

Úpravy znění/vyobrazení ochranných známek a seznamu výrobků a služeb

Kapitola obsahuje údaje o ochranných známkách, u kterých na žádost vlastníka ochranné známky došlo v souladu s ustanovením § 27 zákona č.441/2003 Sb. k úpravě ve znění, vyobrazení nebo seznamu výrobků a služeb, pokud tato změna uvádí údaje v ochranné známce do souladu se skutečností, aniž by se tím ochranná známka zásadně změnila. Kapitola dále obsahuje údaje o ochranných známkách, jejichž zápis byl obnoven pouze pro některé z výrobků a služeb v souladu s ustanovením §29 zákona č. 441/2003 Sb.

(111) 274489

(511) (8) lisovací nástroje, tvářecí nástroje, vytlačovací nástroje; (17) výrobky a polotovary z plastických hmot užívané v automobilovém, elektrotechnickém, textilním, sklářském a spotřebním průmyslu; (40) lisování výrobků z plastů, montáž výlisků na zakázku pro třetí osoby, konzultace v oblasti lisování výrobků z plastických hmot; (42) navrhování, vývoj, projekce, zkoušení a zavádění výroby výrobků z plastů, strojírenský

výzkum a vývoj, konstrukce lisovacích forem, nástrojů a strojů, průmyslový design.

Třídy výrobků a služeb:
8, 17, 40, 42

Změny vlastníků ochranných známek

Kapitola obsahuje údaje o ochranných známkách, které byly převedeny nebo přešly ve smyslu ustanovení § 15 odst. 1, 2 a § 16 zákona č. 441/2003 Sb. na jiného vlastníka v rozsahu všech zapsaných výrobků nebo služeb. Kapitola obsahuje také údaje o zajišťovacích převodech.

Číslo zápisu (111)	Dřívější vlastník (770)	Nynější vlastník (730)	S účinností od (580)
239608	VINCI CONSTRUCTION, 1973 boulevard de la Défence, 92000 Nanterre, FR	S.E.R.E.P.P., 17 Avenue Georges Besse, 21320 Creancy, FR	05.08.2024
266752	Mornstein Karel Ing., ul. 8. května 81, Bludov, 78961, CZ	Mornstein-Zierotinová Karla Mgr., 8. května 81, Bludov, 78961, CZ	05.08.2024
291890	Kocourková Ludmila, 28. října 52/14, Nový Jičín, 74101, CZ	Kyselka Jeseník nad Odrou s.r.o., 189, Jeseník nad Odrou, 74233, CZ	05.08.2024
300319	PARDUBICE ZELENÁ BRÁNA POLABÍ, z.s., Palackého třída 250, Pardubice, Zelené Předměstí, 53002, CZ	Slaviček Milan, Šnajdrova 851, Chrudim, Chrudim III, 53701, CZ	31.07.2024
301853	PARDUBICE ZELENÁ BRÁNA POLABÍ, z.s., Palackého třída 250, Pardubice, Zelené Předměstí, 53002, CZ	Slaviček Milan, Šnajdrova 851, Chrudim, Chrudim III, 53701, CZ	01.08.2024
325215	Kocourková Ludmila, 28. října 52/14, Nový Jičín, 74101, CZ	Kyselka Jeseník nad Odrou s.r.o., 189, Jeseník nad Odrou, 74233, CZ	05.08.2024
330191	TOP SMART SOLUTIONS LLC, Silverside Road 3411, Wilmington, DE, US	Autosklo GO a.s., Bořivojova 878/35, Praha 3, Žižkov, 13000, CZ	06.08.2024
358394	INFOOD a.s., Hodonínská 1287, Mutěnice, 69611, CZ	Bujónka s.r.o., Za Humny 3302/20, Kyjov, Boršov, 69701, CZ	06.08.2024
367729	Destinační agentura České středohoří, o.p.s., Komenského 748/4, Litoměřice, Předměstí, 41201, CZ	Krajská majetková, příspěvková organizace, Tolstého 1232/37, Ústí nad Labem, Střekov, 40003, CZ	31.07.2024
384036	INFOOD a.s., Hodonínská 1287, Mutěnice, 69611, CZ	Bujónka s.r.o., Za Humny 3302/20, Kyjov, Boršov, 69701, CZ	06.08.2024
388549	SV Pro-finance, spol. s r. o., Vyskočilova 1481/4, Praha 4, Michle, 14000, CZ	S.V. Holding Aktiengesellschaft, An der Flutrinne 12, Dresden, DE	05.08.2024
388804	SV pojišťovna, a.s., Vyskočilova 1481/4, Praha 4, Michle, 14000, CZ	S.V. Holding Aktiengesellschaft, An der Flutrinne 12, Dresden, DE	01.08.2024
391345	SV pojišťovna, a.s., Vyskočilova 1481/4, Praha 4, Michle, 14000, CZ	S.V. Holding Aktiengesellschaft, An der Flutrinne 12, Dresden, DE	01.08.2024
391346	SV pojišťovna, a.s., Vyskočilova 1481/4, Praha 4, Michle, 14000, CZ	S.V. Holding Aktiengesellschaft, An der Flutrinne 12, Dresden, DE	01.08.2024
396234	SV Pro-finance, spol. s r. o., Vyskočilova 1481/4, Praha 4, Michle, 14000, CZ	S.V. Holding Aktiengesellschaft, An der Flutrinne 12, Dresden, DE	05.08.2024
396235	SV Pro-finance, spol. s r. o., Vyskočilova 1481/4, Praha 4, Michle, 14000, CZ	S.V. Holding Aktiengesellschaft, An der Flutrinne 12, Dresden, DE	05.08.2024
396530	VITOM Správa s.r.o., Tábořská 4531/48, Brno, Židenice, 61500, CZ	VITOM a.s., Tábořská 4531/48, Brno, Židenice, 61500, CZ	06.08.2024
396531	VITOM Správa s.r.o., Tábořská 4531/48, Brno, Židenice, 61500, CZ	VITOM a.s., Tábořská 4531/48, Brno, Židenice, 61500, CZ	06.08.2024
396532	VITOM Správa s.r.o., Tábořská 4531/48, Brno, Židenice, 61500, CZ	VITOM a.s., Tábořská 4531/48, Brno, Židenice, 61500, CZ	06.08.2024
396533	VITOM Technické služby s.r.o., Tábořská 4531/48, Brno, Židenice, 61500, CZ	VITOM a.s., Tábořská 4531/48, Brno, Židenice, 61500, CZ	06.08.2024
396534	VITOM Technické služby s.r.o., Tábořská 4531/48, Brno, Židenice, 61500, CZ	VITOM a.s., Tábořská 4531/48, Brno, Židenice, 61500, CZ	06.08.2024
396535	VITOM Technické služby s.r.o., Tábořská 4531/48, Brno, Židenice, 61500, CZ	VITOM a.s., Tábořská 4531/48, Brno, Židenice, 61500, CZ	06.08.2024
396536	GN nemovitosti 11 s.r.o., Tábořská 4531/48, Brno, Židenice, 61500, CZ	VITOM a.s., Tábořská 4531/48, Brno, Židenice, 61500, CZ	06.08.2024
396537	GN nemovitosti 11 s.r.o., Tábořská 4531/48, Brno, Židenice, 61500, CZ	VITOM a.s., Tábořská 4531/48, Brno, Židenice, 61500, CZ	06.08.2024
396538	GarantovanyNajem.cz - dluhopisy s.r.o., Tábořská 4531/48, Brno, Židenice, 61500, CZ	VITOM a.s., Tábořská 4531/48, Brno, Židenice, 61500, CZ	06.08.2024
396539	GarantovanyNajem.cz - dluhopisy s.r.o., Tábořská 4531/48, Brno, Židenice, 61500, CZ	VITOM a.s., Tábořská 4531/48, Brno, Židenice, 61500, CZ	06.08.2024
396540	GN nemovitosti 11 s.r.o., Tábořská 4531/48, Brno, Židenice, 61500, CZ	VITOM a.s., Tábořská 4531/48, Brno, Židenice, 61500, CZ	06.08.2024
396541	GarantovanyNajem.cz - dluhopisy s.r.o., Tábořská 4531/48, Brno, Židenice, 61500, CZ	VITOM a.s., Tábořská 4531/48, Brno, Židenice, 61500, CZ	06.08.2024

Číslo zápisu (111)	Dřívější vlastník (770)	Nynější vlastník (730)	S účinností od (580)
400692	GarantovanyNajem.cz - dluhopisy s.r.o., Tábořská 4531/48, Brno, Židenice, 61500, CZ	VITOM a.s., Tábořská 4531/48, Brno, Židenice, 61500, CZ	06.08.2024
400751	GarantovanyNajem.cz - dluhopisy s.r.o., Tábořská 4531/48, Brno, Židenice, 61500, CZ	VITOM a.s., Tábořská 4531/48, Brno, Židenice, 61500, CZ	06.08.2024
403300	Uhříček Jiří Mgr., Zámečnická 468, Trutnov, Střední Předměstí, 54101, CZ	Integra advokáti s.r.o., Radlická 751/113e, Praha 5, Jinonice, 15800, CZ	31.07.2024

Změny v údajích o vlastních ochranných známkách

Kapitola obsahuje ochranné známky, u kterých byla v rejstříku ochranných známek vyznačena změna v údajích o vlastních ve smyslu ustanovení § 27 odst. 2 a 7 zákona č. 441/2003 Sb.

Číslo zápisu (111)	Vlastník (730)	S účinností od (580)
162483	Toray Kabushiki Kaisha (Toray Industries, Inc.), No. 1-1, 2-chome, Nihonbashi-Muromachi, Chuo-ku, Tokyo, JP	06.08.2024
166157	Syngenta Limited, Jealott's Hill International Research Centre, Bracknell, Berkshire, RG42 6EY, GB	06.08.2024
199168	TCBY Systems, LLC, 1717 South 4800 West, Salt Lake City, Utah 84104, UT, US	01.08.2024
287095	Naked Juice Co. of Glendora, Inc., 433 W. Van Buren St., Suite 3N, Chicago 60607, IL, US	05.08.2024
370932	SAFOCO FOODSTUFF JOINT STOCK COMPANY, 1079 Pham Van Dong, Quarter 1, Linh Tay Ward, Thu Duc City, Ho Chi Minh City, VN	06.08.2024
401765	Timber Marina Tower Immobilien GmbH & Co KG, Laaer-Berg-Straße 43, 1100 Vienna, AT	06.08.2024