

Číselné INID kódy pro označování bibliografických dat technických řešení

INID Codes for the identification of bibliographic data of technical solutions

(Standard WIPO ST. 9 a ST. 80)

(11)	číslo patentu/zápisu/osvědčení	(11)	Number of the patent/registration/certification
(15)	datum zápisu průmyslového vzoru	(15)	Industrial design registration date
(21)	číslo přihlášky/žádosti	(21)	Application number
(22)	datum podání přihlášky/žádosti	(22)	Date of application filing
(23)	údaje o výstavní prioritě	(23)	Exhibition priority data
(28)	počet průmyslových vzorů	(28)	Number of industrial designs included in the application
(31)	číslo prioritní přihlášky	(31)	Number of priority application
(32)	datum podání prioritní přihlášky	(32)	Filing date of priority application
(33)	země priority	(33)	Priority country
(40)	datum zveřejnění přihlášky vynálezu	(40)	Date of publication of patent application
(45)	datum zveřejnění zapsaného průmyslového vzoru	(45)	Publication date of the registered industrial design
(47)	datum zveřejnění udělení patentu a zápisu užitého vzoru, datum zápisu užitého vzoru, datum oznámení udělení evropského patentu v Evropském patentovém věstníku	(47)	Publication date of patent granting and publication date of utility model registration, registration date of utility model, publication date of European patent granting in the European patent bulletin
(51)	mezinárodní patentové třídění/Locarnské třídění průmyslových vzorů	(51)	International Patent Classification/ Locarno Classification for Industrial Designs
(54)	název	(54)	Title
(55)	vyobrazení průmyslového vzoru	(55)	Reproduction of the industrial design
(57)	anotace	(57)	Abstract
(68)	číslo základního patentu	(68)	Number of the basic patent
(71)	označení přihlašovatele/žadatele	(71)	Applicant
(72)	označení původce	(72)	Inventor
(73)	označení majitele/vlastníka	(73)	Owner
(74)	označení zástupce	(74)	Attorney's name and address
(86)	číslo mezinárodní přihlášky	(86)	International application number
(87)	číslo mezinárodního zveřejnění	(87)	International publication number
(92)	datum a číslo první registrace přípravku pro Českou republiku	(92)	Date and number(s) of the first authorization to market the product in the CZ
(93)	datum, číslo a země první registrace přípravku v rámci Společenství	(93)	Date, number(s) and country of the first authorization to market the product in the EEC
(94)	doba platnosti osvědčení	(94)	Term of certification validity
(95)	označení a typ přípravku	(95)	Name of the product and product type
(96)	datum podání a číslo evropské patentové přihlášky	(96)	European patent application filing date and number
(97)	datum zveřejnění a číslo zveřejnění evropské patentové přihlášky v Evropském patentovém věstníku	(97)	European patent application publication date and publication number in the European patent bulletin

Číselné INID kódy pro označování bibliografických dat technických řešení

INID Codes for the identification of bibliographic data of technical solutions

(Standard WIPO ST.50)

(15)	informace o opravě	(15)	Correction information
(48)	datum publikace opraveného dokumentu	(48)	Date of issuance of a corrected document

Číselné INID kódy pro označování bibliografických dat ochranných známek

INID codes and minimum required for the identification Of bibliographics data relating to marks

(Standard WIPO ST.60)

(111)	číslo zápisu ochranné známky (registrace)	(111)	Number of registration
(151)	datum zápisu ochranné známky	(151)	Date of the registration
(210)	číslo přihlášky ochranné známky (spisu)	(210)	Number of the application
(220)	datum podání přihlášky	(220)	Date of filing of the application
(320)	datum vzniku práva přednosti	(320)	Date of the first application
(442)	datum zveřejnění přihlášky po průzkumu	(442)	Date of the publication of the examined application
(450)	datum zveřejnění zápisu ochranné známky ve Věstníku	(450)	Date of publication of the registration
(510)	seznam výrobků a služeb	(510)	List of goods and/or services
(511)	číslo třídy výrobků a služeb	(511)	Number of the class of goods and/or services
(526)	omezení rozsahu ochrany o prvek	(526)	Disclaimer
(540)	znění nebo vyobrazení ochranné známky	(540)	Reproduction of the mark
(551)	kolektivní/certifikační ochranná známka	(551)	Collective/certification mark
(552)	ochranná známka poziční / se vzorem	(552)	Position mark or Pattern mark
(553)	ochranná známka multimediální / pohybová	(553)	Motion mark or Multimedia mark
(554)	ochranná známka prostorová	(554)	Three-dimensional mark
(555)	ochranná známka holografická	(555)	Hologram mark
(556)	ochranná známka zvuková	(556)	Sound mark
(557)	ochranná známka čichová	(557)	Olfactory mark
(558)	ochranná známka tvořená pouze barvou nebo kombinací barev	(558)	Mark consisting exclusively of one or several colours
(559)	ochranná známka jiná	(559)	Other type of mark

(580)	datum zápisu jakékoliv transakce v souvislosti s přihláškou nebo zápisem ochranné známky do rejstříku, např. změna majitele, změna jména nebo adresy, vzdání se práv k ochranné známce atd. (účinnost)	(580)	Date of recording of any kind of transaction in respect of applications or registrations (e.g. change in ownership, change in name or address, renunciation, termination of protection)
(591)	údaje o barevnosti ochranné známky	(591)	Information concerning colour claimed
(592)	ochranná známka slovní	(592)	Word mark
(593)	ochranná známka obrazová	(593)	Figurative mark
(594)	ochranná známka kombinovaná slovní a grafická	(594)	Combined word and figurative mark
(730)	příhlašovatel/vlastník ochranné známky	(730)	The applicant or the holder of the mark
(740)	zástupce	(740)	Name and address of the representative
(770)	jméno a adresa dřívějšího přihlašovatele nebo vlastníka (v případě změny vlastnictví)	(770)	Name and address of the previous applicant or holder (in case of change in ownership)
(791)	jméno a adresa nabyvatele licence	(791)	Name and address of the licensee
(793)	podmínky a omezení licence	(793)	Indication of conditions and/or restrictions under the license
(800)	mezinárodní zápis ochranné známky	(800)	International registration

Kódy pro kódování záhlaví oznámení publikovaných ve Věstníku

(Standard WIPO ST. 17)

BB9A	zveřejněné přihlášky vynálezů	MK1K	zánik užitého vzoru uplynutím doby platnosti
FG1K	zapsané užité vzory	MK4A	zánik patentů uplynutím doby platnosti
FG4A	udělené patenty	MK4F	zánik autorských osvědčení uplynutím doby platnosti
FG4Q	zapsané průmyslové vzory	MK4Q	zánik průmyslového vzoru uplynutím doby ochrany
LD3K	částečný výmaz užitého vzoru	MM4A	zánik patentů pro nezaplacení ročních poplatků
LD4Q	částečný výmaz průmyslového vzoru	MM4F	zánik autorských osvědčení pro nezaplacení ročních poplatků
MA4A	zánik patentu vzdáním se	ND1K	prodloužení platnosti užitého vzoru
MA4F	zánik autorských osvědčení vzdáním se	ND4Q	obnova doby ochrany průmyslového vzoru
MC3K	výmaz užitého vzoru	PA4A	změna autorského osvědčení na patent
MC4A	zrušení patentu	PC9A	změna dispozičního práva k vynálezu
MC4F	zrušení autorského osvědčení	PD1K	převod práv a ostatní změny majitelů užitého vzoru
MC4Q	výmaz průmyslového vzoru	PD4A	převod práv a ostatní změny majitelů patentů
MH1K	zánik užitého vzoru vzdáním se	PD4Q	převod práv a ostatní změny vlastníků průmyslových vzorů
MH4A	částečné zrušení patentu	QA9A	nabídka licence
MH4F	částečné zrušení autorského osvědčení	SB4A	zapsané patenty do rejstříku po odtajnění
MH4Q	zánik průmyslového vzoru vzdáním se	SB4F	zapsaná autorská osvědčení do rejstříku po odtajnění

Opravy Změny Různé

Opravy u přihlášek vynálezů s žádostí o udělení patentu

HA9A	jménování vynálezce	HG9A	oprava chyb v třídění
HB9A	oprava jmen	HH9A	oprava nebo změna všeobecně
HC9A	změna jmen	HK9A	tiskové chyby v úředních věstnících
HD9A	oprava adres		
HE9A	změna adres		
HF9A	oprava dat		

Opravy ochranných dokumentů

Patenty	Autorská osvědčení	Užitné vzory	Průmyslové vzory	
TA4A	TA4F	TA1K	TA4Q	jménování vynálezce
TB4A	TB4F	TB1K	TB4Q	oprava jmen
TC4A	TC4F	TC1K	TC4Q	změna jmen
TD4A	TD4F	TD1K	TD4Q	oprava adres
TE4A	TE4F	TE1K	TE4Q	změna adres
TF4A	TF4F	TF1K	TF4Q	oprava dat
TG4A	TG4F	TG1K	TG4Q	oprava chyb v třídění
TH4A	TH4F	TH1K	TH4Q	oprava nebo změna všeobecně
TK9A	TK9F	TK1K	TK4Q	tiskové chyby v úřed. věstnících

Kódy pro označování zemí a mezinárodních organizací použité ve věstníku

CH	Švýcarsko
CN	Čína
CO	Kolumbie
CY	Kypr
CZ	Česká republika
DE	Spolková republika Německo
FR	Francie
GB	Velká Británie
IE	Irsko
IT	Itálie
JP	Japonsko
LU	Lucembursko
PL	Polsko
RU	Ruská federace
SK	Slovensko
US	Spojené státy americké

Kódy pro označování států USA použité ve věstníku

CA	California
DE	Delaware
NY	New York

BB9A

Zveřejněné přihlášky vynálezů - přehled podle čísel přihlášek

Dále uvedené přihlášky vynálezů byly zveřejněny dnem, uvedeným ve Věstníku podle zákona č. 527/1990 Sb., o vynálezech a zlepšovacích návrzích, ve znění pozdějších předpisů, a jsou k dispozici v patentové knihovně Úřadu průmyslového vlastnictví, Antonína Čermáka 2a, 160 68, Praha 6.

(21)	(51)	(21)	(51)
2022-345	<i>F 03 B 13/06</i> (2006.01)	2023-23	<i>F 16 H 3/52</i> (2006.01)
2023-17	<i>A 61 F 5/058</i> (2006.01)	2023-237	<i>F 21 V 17/02</i> (2006.01)
2023-18	<i>A 61 F 5/058</i> (2006.01)	2023-369	<i>A 61 F 5/058</i> (2006.01)
2023-22	<i>C 07 D 333/66</i> (2006.01)		

Zveřejněné přihlášky vynálezů - řazené podle MPT

- (51) *A61F 5/058* (2006.01)
A61F 5/37 (2006.01)
A42C 2/00 (2006.01)
- (21) **2023-17**
(71) Invent Medical Group, s.r.o., Ostrava, Pustkovec, CZ
(72) Rosický Jan, BA (Hons), MBA, Frýdlant nad Ostravicí, Frýdlant, CZ
Rosický Jiří Ing., CSc., Frýdlant nad Ostravicí, Frýdlant, CZ
Martínek Matěj Ing., Opava, Předměstí, CZ
- (54) **Sestava kranialní remodelační ortézy**
(22) 18.01.2023
(57) Předmětem řešení je sestava kranialní remodelační ortézy a způsob jejího návrhu a výroby. Sestava kranialní remodelační ortézy zahrnuje první přední díl (1) skořepiny a první zadní díl (3) skořepiny uzpůsobené pro vzájemné rozebíratelné spojení, přičemž vnitřní stěna (2) prvního předního dílu skořepiny a vnitřní stěna (4) prvního zadního dílu skořepiny společně vymezují cílovou vnitřní dutinu (9) kranialní ortézy, přičemž sestava dále zahrnuje druhý zadní díl (3) skořepiny uzpůsobené pro rozebíratelné spojení s prvním předním dílem (1) skořepiny, přičemž vnitřní stěna (4) druhého zadního dílu skořepiny a vnitřní stěna (2) prvního předního dílu společně vymezují redukovanou vnitřní dutinu (11) kranialní ortézy, která má menší objem než cílová vnitřní dutina (9) kranialní ortézy.
- (54) **Kranialní remodelační ortéza**
(22) 18.01.2023
(57) Předmětem řešení je kranialní remodelační ortéza a způsob jejího návrhu a výroby. Kranialní remodelační ortéza zahrnuje vnější skořepinu (1), přičemž vnitřní stěna (2) vnější skořepiny vymezuje vnitřní dutinu (3) vnější skořepiny pro vložení hlavy nositele, přičemž kranialní remodelační ortéza dále zahrnuje vnitřní skořepinu (4), která je rozebíratelně spojena s vnější skořepinou (1), přičemž vnitřní skořepina (4) vymezuje redukovanou vnitřní dutinu (5) pro vložení hlavy nositele, která má menší objem než vnitřní dutina (3) vnější skořepiny.
- (74) PatentEnter s.r.o., Koliště 1965/13a, Brno, Černá Pole, 60200
-
- (51) *A61F 5/058* (2006.01)
A61F 5/37 (2006.01)
A42C 2/00 (2006.01)
- (21) **2023-369**
(71) Invent Medical Group, s.r.o., Ostrava, Pustkovec, CZ
(72) Rosický Jan, BA (Hons), MBA, Frýdlant nad Ostravicí, Frýdlant, CZ
Rosický Jiří Ing., CSc., Frýdlant nad Ostravicí, Frýdlant, CZ
Martínek Matěj Ing., Opava, Předměstí, CZ
- (54) **Způsob návrhu a výroby kranialní remodelační ortézy**
(22) 18.01.2023
(57) Předmětem řešení je způsob návrhu a výroby kranialní remodelační ortézy zahrnující kroky získání modelu (8) vnějšího tvaru hlavy nositele, návrhu modelu kranialní remodelační ortézy na základě modelu (8) vnějšího tvaru hlavy nositele a výroby kranialní ortézy. Krok návrhu modelu kranialní ortézy dále zahrnuje krok určení redukované vnitřní (12) kranialní ortézy vymezující redukovanou vnitřní dutinu (5) kranialní ortézy zahrnující krok porovnání modelu (8) vnějšího tvaru hlavy nositele s reprezentací cílového vnějšího tvaru (9) hlavy nositele, přičemž krok návrhu modelu kranialní ortézy dále zahrnuje krok návrhu vnitřní skořepiny (4) na základě kroku určení redukované vnitřní stěny (12) kranialní ortézy, přičemž redukovaná vnitřní stěna (12) kranialní ortézy je alespoň částečně tvořena vnitřní skořepinou (4) a krok výroby kranialní ortézy c) zahrnuje krok výroby vnitřní (4).
- (74) PatentEnter s.r.o., Koliště 1965/13a, Brno, Černá Pole, 60200

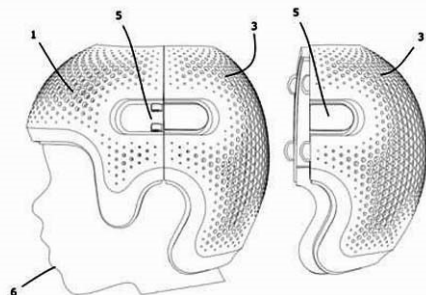

- (51) *A61F 5/058* (2006.01)
A61F 5/37 (2006.01)
A42C 2/00 (2006.01)
- (21) **2023-18**
(71) Invent Medical Group, s.r.o., Ostrava, Pustkovec, CZ
(72) Rosický Jan, BA (Hons), MBA, Frýdlant nad Ostravicí, Frýdlant, CZ
Rosický Jiří Ing., CSc., Frýdlant nad Ostravicí, Frýdlant, CZ
Martínek Matěj Ing., Opava, Předměstí, CZ

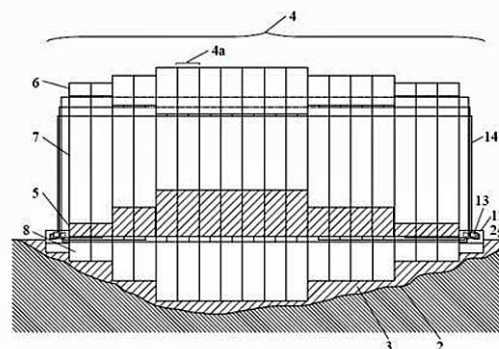
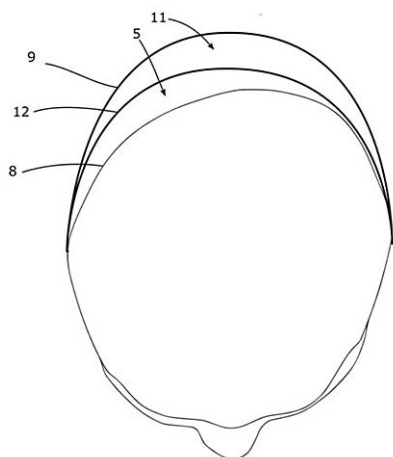

- (51) **C07D 333/66** (2006.01)
A61K 31/381 (2006.01)
A61P 35/00 (2006.01)
- (21) **2023-22**
- (71) Univerzita Hradec Králové, Hradec Králové, CZ
Ústav molekulární genetiky AV ČR, v. v. i., Praha 4, Krč, CZ
- (72) Musílek Kamil prof. PharmDr., Ph.D., Nové Město nad Metují, CZ
Olekšák Patrik RNDr., Ph.D., 04023 Košice, SK
Vašicová Pavla Ing., Ph.D., Jilové u Prahy, CZ
Reiniš Milan RNDr., CSc., Praha 6, Dejvice, CZ
Ryšánek David Mgr., Ph.D., Velký Osek, CZ
- (54) **Heterocyklická sloučenina pro inhibici růstu maligních tumorů**
- (22) 22.01.2023
- (57) Předkládané řešení poskytuje deriváty 1,1-dioxidobenzothiofenu, které jsou inhibitory růstu maligních buněčných linií. Dále popisuje způsob jejich přípravy a jejich léčebné použití.
- (74) HARBER IP s.r.o., Dukelských hrdinů 567/52, Praha 7, Holešovice, 17000

- (51) **F03B 13/06** (2006.01)
F03B 13/08 (2006.01)
- (21) **2022-345**
- (71) Vysoká škola báňská - Technická univerzita Ostrava, Ostrava, Poruba, CZ
- (72) Černý Otakar Ing., Havířov, Šumbark, CZ
Honus Stanislav doc. Ing., Ph.D., Bohuslavice, CZ
- (54) **Přečerpávací elektrárna s horní a dolní nádrží v plovoucí nádrži**
- (22) 19.08.2022
- (57) Přečerpávací elektrárna, která obsahuje plovoucí nádrž (4) umístěnou v základní nádrži (3) v prostředí dvou tekutin s rozdílnou hustotou. Přečerpávací elektrárna obsahuje dolní nádrž (5) a horní nádrž (6) umístěné v plovoucí nádrži (4) a dále obsahuje potrubí (14) a energetické soustrojí (13) k přečerpávání tekutiny mezi dolní nádrží (5) a horní nádrží (6). Prostory dolní nádrže (5) obsahující přečerpávanou tekutinu jsou s prostory horní nádrže (6) obsahujícími přečerpávanou tekutinu spojeny prostřednictvím uvedeného energetického soustrojí (13) pomocí potrubí (14), které v dolní nádrži (5) i v horní nádrži (6) ústí do přečerpávané tekutiny. Potrubí (14) s energetickým soustrojím (13) jsou uspořádána pro bezprostřední přepouštění i čerpání tekutiny z horní nádrže (6) do dolní nádrže (5).

- (74) Ing. Dušan Kendereški, patentový zástupce, Tuřanka 1583/115g, Brno, Slatina, 62700

- (51) **F16H 3/52** (2006.01)
F16H 1/28 (2006.01)
- (21) **2023-23**
- (71) Horníček Marek, Praha 5, Košíře, CZ
Korch Štěpán Mgr., Praha 9, Letňany, CZ
Bujko Patrik, České Budějovice, České Budějovice 3, CZ
Honer Oldřich, České Budějovice, České Budějovice 7, CZ
Bujko Patrik, České Budějovice, České Budějovice 3, CZ
- (54) **Planetové soukolí**
- (22) 23.01.2023
- (57) Vynález se týká planetového soukolí zahrnujícího pevné koronové kolo (1) s věncem s vnitřním ozubením, hnanou hřídel (7) spojenou s unašečem (2) otočně uloženým vůči pevnému koronovému kolu (1) a tvořeným alespoň jedním ramenem (10), na kterém jsou otočně uloženy alespoň jeden hnací satelit (3) a alespoň jeden hnaný satelit (4), tvořené vzájemně zabírajícími ozubenými koly, přičemž hnaný satelit (4) je současně v záběru s vnitřním ozubením pevného koronového kola (1) a dále zahrnujícího hnací hřídel (8) spojenou s pohonem (9), kde je hnací satelit (3) umístěn na čepu (6) otočně uloženém v unašeci (2), na jehož opačném konci je hnané kolo (11) propojené s hnacím kolem (14) na hnací hřídeli (8).
- (74) Bohemia Patent, Ing. Jana Vandéliková, Petrská 1136/12, Praha 1, Nové Město, 11000

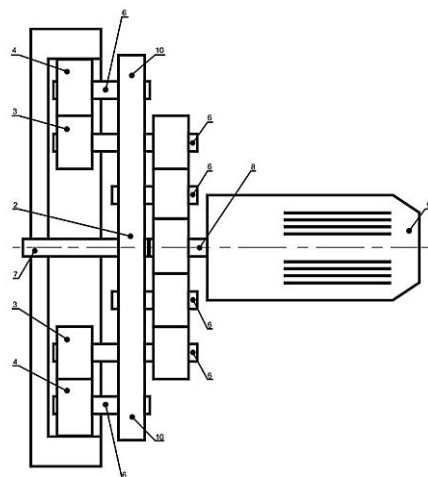

- (51) **F21V 17/02** (2006.01)
F21V 14/04 (2006.01)
F21V 7/16 (2006.01)
F21S 11/00 (2006.01)
E04D 13/035 (2006.01)
G02B 17/00 (2006.01)
- (21) **2023-237**
- (71) ABC - AMERICAN BOHEMIAN CORPORATION s.r.o., Brno, Holásky, CZ
- (72) Hájek Aleš, Němčičky, CZ
- (54) **Zesilovač denního světla, zejména pro světlovody a světlíky**
- (22) 14.06.2023
- (57) Zesilovač denního světla, zejména pro světlovody (7) a světlíky (6), obsahující nosnou konstrukci (1), sadu alespoň dvou vysoce odrazivých ploch (2), napájecí zdroj (3) energie, pohonnou jednotku (4) a řídicí

jednotku (5), které tvoří jeden celek. Podstatou vynálezu je, že nosná konstrukce (1) je jednak vybavena pro připevnění ke světlíku (6) nebo světlovodu (7), jednak je opatřena otočnou hřídelí (13), na níž je připevněna pohonná jednotka (4), nad kterou je ustaveno nosné rameno (15), k němuž jsou připevněny souběžně orientované odrazivé plochy (2) ustavené pomocí spojovacího členu (17) pod stejným úhlem sklonu a jednak je k horní části jejího nosníku (11) upevněn směrovací element (16) vybavený pro rozebiratelné sprážení s přílehlou odrazivou plochou (2), přičemž na koncové části nosného ramena (15) situovaného proti funkčním povrchům odrazivých ploch (2) je připevněna řídicí jednotka (5) opatřená senzory (51) pro vyhodnocení směru a intenzity světla, která je propojena jednak s pohonnou jednotkou (4) a jednak s napájecím zdrojem (3).

(74) Ing. Petr Soukup, patentový zástupce, tř. Svobody 43/39, Olomouc, 77900

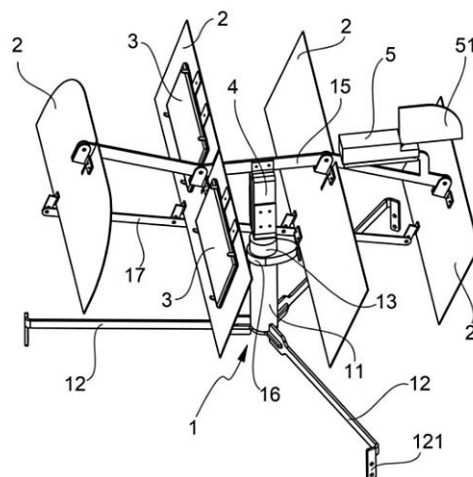

Zveřejněné přihlášky vynálezů - přehled podle třídících znaků

(51)	(21)	(51)	(21)
A 42 C 2/00 (2006.01)	2023-17	E 04 D 13/035 (2006.01)	2023-237
A 42 C 2/00 (2006.01)	2023-18	F 03 B 13/08 (2006.01)	2022-345
A 42 C 2/00 (2006.01)	2023-369	F 16 H 1/28 (2006.01)	2023-23
A 61 F 5/37 (2006.01)	2023-17	F 21 S 11/00 (2006.01)	2023-237
A 61 F 5/37 (2006.01)	2023-18	F 21 V 7/16 (2006.01)	2023-237
A 61 F 5/37 (2006.01)	2023-369	F 21 V 14/04 (2006.01)	2023-237
A 61 K 31/381 (2006.01)	2023-22	G 02 B 17/00 (2006.01)	2023-237
A 61 P 35/00 (2006.01)	2023-22		

Seznam přihlašovatelů zveřejněných přihlášek vynálezů

(71)	(21)	(51)	(71)	(21)	(51)
ABC - AMERICAN BOHEMIAN CORPORATION s.r.o., Brno, Holásky, CZ	2023-237	F 21 V 17/02 (2006.01)	Univerzita Hradec Králové, Hradec Králové, CZ	2023-22	C 07 D 333/66 (2006.01)
Invent Medical Group, s.r.o., Ostrava, Pustkovec, CZ	2023-17	A 61 F 5/058 (2006.01)	Vysoká škola báňská - Technická univerzita Ostrava, Ostrava, Poruba, CZ	2022-345	F 03 B 13/06 (2006.01)
Invent Medical Group, s.r.o., Ostrava, Pustkovec, CZ	2023-18	A 61 F 5/058 (2006.01)	Horníček Marek, Praha 5, Košíře, CZ	2023-23	F 16 H 3/52 (2006.01)
Invent Medical Group, s.r.o., Ostrava, Pustkovec, CZ	2023-369	A 61 F 5/058 (2006.01)			

FG4A

Udělené patenty - přehled podle čísel patentů

V období uzávěrky tohoto čísla Věstníku udělil Úřad průmyslového vlastnictví tyto patenty.

(11)	(51)	(11)	(51)	(11)	(51)
310082	B 65 G 29/00 (2006.01)	310086	F 21 S 41/19 (2018.01)	310090	D 01 D 1/02 (2006.01)
310083	B 25 J 9/08 (2006.01)	310087	B 06 B 1/14 (2006.01)	310091	F 03 B 13/06 (2006.01)
310084	B 60 K 37/02 (2006.01)	310088	F 21 S 41/29 (2018.01)	310092	C 07 D 333/66 (2006.01)
310085	B 29 C 53/08 (2006.01)	310089	D 01 D 1/02 (2006.01)	310093	F 21 V 17/02 (2006.01)

FG4A

Udělené patenty - přehled podle MPT

(51)	B06B 1/14 (2006.01)	(21)	2013-259
(11)	310087	(73)	České vysoké učení technické v Praze, Praha 6, Dejvice, CZ
(40)	28.06.2023		Vít David, Luzern, CH
(21)	2021-579	(72)	Nožička Jiří prof. Ing., CSc., Praha 4, CZ
(73)	České vysoké učení technické v Praze, Praha 6, Dejvice, CZ		Houbová Renata Ing., Praha 4, CZ
(72)	Hlaváč Vladimír Ing., Ph.D., Praha 4, Cholutice, CZ		Frolík Jiří Ing., Praha 9, CZ
(54)	Výukový model úlohy závaží na pružině s měřením délky pružiny	(54)	Pomocný lopatkový dopravník, zejména pro dopravu kalů a hutných materiálů
(22)	17.12.2021	(22)	04.04.2013
(74)	Ing. Václav Kratochvíl, Husníkova 2086/22, Praha 5, Stodůlky, 15800	(74)	Ing. Václav Kratochvíl, Husníkova 2086/22, Praha 5, Stodůlky, 15800
(51)	B25J 9/08 (2006.01)	(51)	C07D 333/66 (2006.01)
(11)	310083		A61K 31/381 (2006.01)
(40)	27.12.2019		A61P 35/00 (2006.01)
(21)	2018-240	(11)	310092
(73)	REACONT, a.s., Ostrava, Moravská Ostrava, CZ	(40)	31.07.2024
	Haladová Anna, Havířov-Město, CZ	(21)	2023-22
(72)	Halada Pavel, Havířov, Město, CZ	(73)	Univerzita Hradec Králové, Hradec Králové, CZ
	Kopec Petr Ing., Ph.D., Rychvald, CZ		Ústav molekulární genetiky AV ČR, v. v. i., Praha 4, Krč, CZ
	Svoboda Tomáš Ing., Jistebník, CZ	(72)	Mušílek Kamil prof. PharmDr., Ph.D., Nové Město nad Metují, CZ
(54)	Obkrožený robotický mobilní prostředek pro transport a manipulaci		Olekšák Patrik RNDr., Ph.D., 04023 Košice, SK
(22)	25.05.2018		Vašicová Pavla Ing., Ph.D., Jílové u Prahy, CZ
(51)	B29C 53/08 (2006.01)		Reiniš Milan RNDr., CSc., Praha 6, Dejvice, CZ
	B23B 31/40 (2006.01)		Ryšánek David Mgr., Ph.D., Velký Osek, CZ
	B23B 31/117 (2006.01)	(54)	Heterocyklická sloučenina pro inhibici růstu maligních tumorů
(11)	310085	(22)	22.01.2023
(40)	09.12.2020	(74)	HARBER IP s.r.o., Dukelských hrdinů 567/52, Praha 7, Holešovice, 17000
(21)	2019-328	(51)	D01D 1/02 (2006.01)
(73)	MSV SYSTEMS CZ s.r.o., Liberec, Liberec XI-Růžodol I, CZ		D01D 5/00 (2006.01)
(72)	Barvínek Marek, Bílý Kostel nad Nisou, CZ		D01F 9/08 (2006.01)
(54)	Dorazový trn pro formu pro tvarování plastových trubek nebo pryžových hadic		D01D 10/02 (2006.01)
(22)	28.05.2019		C01G 23/047 (2006.01)
(74)	Dobroslav Musil a partneři s.r.o., Zábrdovická 917/11b, Brno, Zábrdovice, 61500		C01G 31/02 (2006.01)
			B01J 21/06 (2006.01)
			B01J 23/22 (2006.01)
			B82B 3/00 (2006.01)
		(11)	310089
		(40)	28.02.2024
		(21)	2022-339
		(73)	Univerzita Pardubice, Pardubice, Polabiny, CZ
		(72)	Macák Jan Dr. Ing., Pardubice, Zelené Předměstí, CZ
			Čičmancová Veronika Ing., Pardubice, Polabiny, CZ
			Hromádko Luděk Ing., Kladruby nad Labem, CZ
			Šlang Stanislav Ing., Ph.D., Bílé Podolí, CZ
			Bulánek Roman prof. Ing., Ph.D., Čermná nad Orlicí, CZ
		(54)	Způsob přípravy submikronových a/nebo mikronových vláken tvořených směsí krystalického TiO2 a V2O5 a tato submikronová a/nebo mikronová vlákna
		(22)	16.08.2022
		(74)	Dobroslav Musil a partneři s.r.o., Zábrdovická 917/11b, Brno, Zábrdovice, 61500
(51)	B65G 29/00 (2006.01)		
(11)	310082		
(40)	10.12.2014		

(51) D01D 1/02 (2006.01)	(73) HELLA AUTOTECHNIK NOVA, s.r.o., Mohelnice, CZ
C01G 23/047 (2006.01)	(72) Machýček David Ing., Hlubočky, CZ
C01G 23/08 (2006.01)	Budiš Marek Ing., Mohelnice, CZ
D01D 5/00 (2006.01)	Fabián Robert Ing., Šumperk, CZ
(11) 310090	Kubiček Jiří Ing., Postřelmov, CZ
(40) 28.02.2024	(54) Sestava pro montáž a způsob montáže modulu světlotetu
(21) 2022-340	(22) 20.05.2021
(73) Univerzita Pardubice, Pardubice, Polabiny, CZ	(74) PatentEnter s.r.o., Koliště 1965/13a, Brno, Černá Pole, 60200
(72) Macák Jan Dr. Ing., Pardubice, Zelené Předměstí, CZ	
Čičmancová Veronika Ing., Pardubice, Polabiny, CZ	
Hromádko Luděk Ing., Kladruby nad Labem, CZ	
Šlang Stanislav Ing., Ph.D., Bílé Podolí, CZ	
Bulánek Roman prof. Ing., Ph.D., Čermná nad Orlicí, CZ	
(54) Způsob přípravy submikronových a/nebo mikronových vláken tvořených krystalickým oxidem titaničitým	(51) F21S 41/29 (2018.01)
(22) 16.08.2022	F21S 41/151 (2018.01)
(74) Dobroslav Musil a partneři s.r.o., Zábrdovická 917/11b, Brno, Zábrdovice, 61500	F21S 41/143 (2018.01)
	F21S 41/24 (2018.01)
	B60Q 1/04 (2006.01)
	(11) 310088
	(40) 18.10.2023
	(21) 2022-146
	(73) HELLA AUTOTECHNIK NOVA, s.r.o., Mohelnice, CZ
	(72) Machýček David Ing., Hlubočky, CZ
	Nejezchleba David Ing., Moravičany, CZ
	(54) Svítilna pro automobil a způsob výroby svítilny pro automobil
	(22) 05.04.2022
	(74) PatentEnter s.r.o., Koliště 1965/13a, Brno, Černá Pole, 60200
(51) F03B 13/06 (2006.01)	
F03B 13/08 (2006.01)	
(11) 310091	
(40) 31.07.2024	
(21) 2022-345	
(73) Vysoká škola báňská - Technická univerzita Ostrava, Ostrava, Poruba, CZ	
(72) Černý Otakar Ing., Havířov, Šumbark, CZ	
Honus Stanislav doc. Ing., Ph.D., Bohuslavice, CZ	
(54) Přečerpávací elektrárna s horní a dolní nádrží v plovoucí nádrži	(51) F21V 17/02 (2006.01)
(22) 19.08.2022	F21V 14/04 (2006.01)
(74) Ing. Dušan Kendereški, patentový zástupce, Tuřanka 1583/115g, Brno, Slatina, 62700	F21V 7/16 (2006.01)
	F21S 11/00 (2006.01)
	E04D 13/035 (2006.01)
	G02B 17/00 (2006.01)
	(11) 310093
	(40) 31.07.2024
	(21) 2023-237
	(73) ABC - AMERICAN BOHEMIAN CORPORATION s.r.o., Brno, Holásky, CZ
	(72) Hájek Aleš, Němčičky, CZ
	(54) Zesilovač denního světla, zejména pro světlovody a světlíky
	(22) 14.06.2023
	(74) Ing. Petr Soukup, patentový zástupce, tř. Svobody 43/39, Olomouc, 77900
(51) F21S 41/19 (2018.01)	
F21S 41/55 (2018.01)	
F21V 21/14 (2006.01)	
F16B 17/00 (2006.01)	
F16B 21/00 (2006.01)	
F21S 41/143 (2018.01)	
(11) 310086	
(40) 30.11.2022	
(21) 2021-239	

Seznam majitelů udělených patentů

(73) ABC - AMERICAN BOHEMIAN CORPORATION s.r.o., Brno, Holásky, CZ	(11) 310093	(51) F 21 V 17/02 (2006.01)	(73) Škoda Auto a.s., Mladá Boleslav, Mladá Boleslav II, CZ	(11) 310084	(51) B 60 K 37/02 (2006.01)
České vysoké učení technické v Praze, Praha 6, Dejvice, CZ	310082	B 65 G 29/00 (2006.01)	Univerzita Hradec Králové, Hradec Králové, CZ	310092	C 07 D 333/66 (2006.01)
České vysoké učení technické v Praze, Praha 6, Dejvice, CZ	310087	B 06 B 1/14 (2006.01)	Univerzita Pardubice, Pardubice, Polabiny, CZ	310089	D 01 D 1/02 (2006.01)
HELLA AUTOTECHNIK NOVA, s.r.o., Mohelnice, CZ	310086	F 21 S 41/19 (2018.01)	Univerzita Pardubice, Pardubice, Polabiny, CZ	310090	D 01 D 1/02 (2006.01)
HELLA AUTOTECHNIK NOVA, s.r.o., Mohelnice, CZ	310088	F 21 S 41/29 (2018.01)	Ústav molekulární genetiky AV ČR, v. v. i., Praha 4, Krč, CZ	310092	C 07 D 333/66 (2006.01)
MSV SYSTEMS CZ s.r.o., Liberec, Liberec XI-Růžodol I, CZ	310085	B 29 C 53/08 (2006.01)	Vysoká škola báňská - Technická univerzita Ostrava, Ostrava, Poruba, CZ	310091	F 03 B 13/06 (2006.01)
REACONT, a.s., Ostrava, Moravská Ostrava, CZ	310083	B 25 J 9/08 (2006.01)	Haladová Anna, Havířov-Město, CZ	310083	B 25 J 9/08 (2006.01)
			Vit David, Luzern, CH	310082	B 65 G 29/00 (2006.01)

(97) EP 4271021 (47) 17.07.2024	(97) EP 4290009 (47) 17.07.2024	(97) EP 4307980 (47) 17.07.2024	(97) EP 4337527 (47) 17.07.2024
(97) EP 4271353 (47) 17.07.2024	(97) EP 4290033 (47) 17.07.2024	(97) EP 4307984 (47) 17.07.2024	(97) EP 4339653 (47) 17.07.2024
(97) EP 4274460 (47) 17.07.2024	(97) EP 4290087 (47) 17.07.2024	(97) EP 4309261 (47) 17.07.2024	(97) EP 4342937 (47) 17.07.2024
(97) EP 4274461 (47) 17.07.2024	(97) EP 4291915 (47) 17.07.2024	(97) EP 4309910 (47) 17.07.2024	(97) EP 4342938 (47) 17.07.2024
(97) EP 4274714 (47) 17.07.2024	(97) EP 4292110 (47) 17.07.2024	(97) EP 4311087 (47) 17.07.2024	(97) EP 4342943 (47) 17.07.2024
(97) EP 4275499 (47) 17.07.2024	(97) EP 4298660 (47) 17.07.2024	(97) EP 4315585 (47) 17.07.2024	(97) EP 4342945 (47) 17.07.2024
(97) EP 4276044 (47) 17.07.2024	(97) EP 4298705 (47) 17.07.2024	(97) EP 4320451 (47) 17.07.2024	(97) EP 4342946 (47) 17.07.2024
(97) EP 4276461 (47) 17.07.2024	(97) EP 4301095 (47) 17.07.2024	(97) EP 4323082 (47) 17.07.2024	(97) EP 4345340 (47) 17.07.2024
(97) EP 4276823 (47) 17.07.2024	(97) EP 4301888 (47) 17.07.2024	(97) EP 4324407 (47) 17.07.2024	(97) EP 4350081 (47) 17.07.2024
(97) EP 4280070 (47) 17.07.2024	(97) EP 4303468 (47) 17.07.2024	(97) EP 4326632 (47) 17.07.2024	(97) EP 4353477 (47) 17.07.2024
(97) EP 4281503 (47) 17.07.2024	(97) EP 4303581 (47) 17.07.2024	(97) EP 4330154 (47) 17.07.2024	
(97) EP 4283918 (47) 17.07.2024	(97) EP 4305120 (47) 17.07.2024	(97) EP 4333732 (47) 17.07.2024	
(97) EP 4288274 (47) 17.07.2024	(97) EP 4305140 (47) 17.07.2024	(97) EP 4335968 (47) 17.07.2024	

Zveřejněné překlady evropských patentových spisů

U následujících udělených evropských patentů s účinky pro Českou republiku byl majitelem předložen překlad patentového spisu do českého jazyka (§ 35c odst. 2 až 4 zákona č. 527/1990 Sb., v platném znění). Údaje jsou řazeny vzestupně podle čísel evropských patentů.

(97) EP 2858951		(73) Schunk Ingenieurkeramik GmbH, 47877 Willich-Münchheide, DE
(47) 08.05.2024		(72) LYNEN, Arthur, 47877 Willich, DE
(97) 03.10.2013		LARSEN, Jens, 41749 Viersen, DE
(51) C02F 3/10	(2023.01)	CLEMENS, Michael, 50181 Bedburg, DE
C02F 3/12	(2023.01)	(54) Způsob výroby tvarovaných těles z reakcí pojeného, křemíkem infiltrovaného karbidu křemíku nebo karbidu bóru
C02F 3/30	(2023.01)	(32) 102013017193
(96) 27.03.2013		(31) 16.10.2013
(96) 13768093.0		(33) DE
(73) Daneshvar, Mohammad, Taghi, Little Bay, NSW 2036, AU		(86) PCT/EP2014/002157
(72) Daneshvar, Mohammad, Taghi, Little Bay, NSW 2036, AU		(87) WO 2015/055264
(54) Nový způsob čištění odpadních vod a redukce pevných látek		(74) JUDr. Michal Havlík, Hálkova 1406/2, Praha 2, Nové Město, 12000
(32) 2012901238		
(31) 27.03.2012		
(33) AU		
(86) PCT/AU2013/000346		(97) EP 3057992
(87) WO 2013/142923		(47) 17.04.2024
(74) PATENTSERVIS Praha a.s., Na Podkovce 281/10, Praha 4, Podolí, 14700		(97) 23.04.2015
		(51) C07K 16/40
		(2006.01)
		A61K 39/395
		(2006.01)
		A61P 19/02
		(2006.01)
		C12N 15/09
		(2006.01)
		G01N 33/573
		(2006.01)
(97) EP 2982252		(96) 14.10.2014
(47) 12.06.2024		(96) 14853737.6
(97) 30.10.2014		(73) GeneFrontier Corporation, Chiba 277-0005, JP
(51) A24B 15/24	(2006.01)	Keio University, Tokyo 108-8345, JP
A24B 15/16	(2020.01)	(72) MIYAKOSHI, Akira, Kashiwa-shi, Chiba 277-0882, JP
A24B 15/26	(2006.01)	NAKAMURA, Mikiko, Kashiwa-shi, Chiba 277-0882, JP
A24B 15/167	(2020.01)	KOJOH, Kanehisa, Kashiwa-shi, Chiba 277-0882, JP
A24B 13/00	(2006.01)	MOCHIZUKI, Satsuki, Tokyo 160-8582, JP
(96) 24.04.2014		OKADA, Yasunori, Tokyo 160-8582, JP
(96) 14788574.3		(54) Lidská protilátka proti agrekanázovému typu ADAMT a léčiva pro onemocnění týkající se agrekanázy
(73) Japan Tobacco Inc., Tokyo 105-6927, JP		(32) 201361891087 P
(72) FUJISAWA, Yoshinori, Tokyo 130-8603, JP		(31) 15.10.2013
NAKANO, Takuma, Tokyo 130-8603, JP		(33) US
UCHII, Kimitaka, Tokyo 130-8603, JP		(86) PCT/JP2014/077767
TAKEUCHI, Manabu, Tokyo 130-8603, JP		(87) WO 2015/056808
KATAYAMA, Kazuhiko, Tokyo 130-8603, JP		(74) PATENTSERVIS Praha a.s., Na Podkovce 281/10, Praha 4, Podolí, 14700
YAMADA, Manabu, Tokyo 130-8603, JP		
(54) Postup výroby kompozitního prvku pro položku inhalátoru příchuti obsahující přísadu příchuti		(97) EP 3105378
(32) 2013092942		(47) 10.01.2024
(31) 25.04.2013		(97) 12.11.2015
(33) JP		(51) E02D 17/20
(86) PCT/JP2014/061617		(2006.01)
(87) WO 2014/175399		E01C 3/00
(74) JUDr. Michal Havlík, Hálkova 1406/2, Praha 2, Nové Město, 12000		(2006.01)
		E01C 3/04
		(2006.01)
		E01B 2/00
		(2006.01)
(97) EP 3057923		(96) 12.02.2015
(47) 15.05.2024		(96) 15775484.7
(97) 23.04.2015		(73) Geotech Technologies Ltd., 8213502 Tel Aviv, IL
(51) C04B 35/563	(2006.01)	(72) HALAHMI, Izhar, Hod Hasharon, IL
C04B 35/565	(2006.01)	EREZ, Oded, Tel Aviv, IL
C04B 35/626	(2006.01)	(54) Geobuňka se zlepšenou odolností proti ztuhnutí a deformaci
B32B 18/00	(2006.01)	(32) 201461939198 P
C04B 35/14	(2006.01)	(31) 12.02.2014
C04B 35/18	(2006.01)	(33) US
C04B 35/486	(2006.01)	
(96) 06.08.2014		
(96) 14750312.2		

(86) PCT/IB2015/001410		A61K 45/06	(2006.01)
(87) WO 2015/170185		(96) 08.11.2016	
(74) Kania, Sedláč, Smola, s.r.o., Mendlovo náměstí 907/1a, Brno, Staré Brno, 60300		(96) 16864859.0	
<hr/>			
(97) EP 3191120		(73) The Children's Hospital of Philadelphia, Philadelphia, PA 19104, US	
(47) 10.04.2024		The Government of the United States of America as represented by the Secretary of the Department of Health and Human Services, Rockville, MD 20852-3804, US	
(97) 17.03.2016		(72) MARIS, John, M., Philadelphia, PA 19104, US	
(51) A61K 39/00	(2006.01)	BOSSE, Kristopher, R., Philadelphia, PA 19104, US	
(96) 08.09.2015		DIMITROV, Dimiter, Frederick, MD 21702, US	
(96) 15767597.6	(2006.01)	ZHU, Zhongyu, Frederick, MD 21702, US	
(73) NOVARTIS AG, 4056 Basel, CH		JELEV, Dontcho, V., Rockville, MD 20853, US	
(72) RICHARDS, Hanno, 4002 Basel, CH		(54) Glypikan 2 jako rakovinový marker a terapeutický cíl	
LIGOZIO, Gregory, East Hanover, NJ 07936, US		(32) 201562253000 P, 201662350976 P	
MPOFU, Shephard, 4002 Basel, CH		(31) 09.11.2015, 16.06.2016	
(54) Použití IL-17 antagonistů pro inhibici progresse strukturálního poškození u pacientů s psoriatickou artritidou		(33) US, US	
(32) 201462048512 P		(86) PCT/US2016/060974	
(31) 10.09.2014		(87) WO 2017/083296	
(33) US		(74) Ing. Dušan Kendereški, Tuřanka 1583/115g, Brno, Slatina, 62700	
(86) PCT/IB2015/056871		<hr/>	
(87) WO 2016/038538		(97) EP 3432738	
(74) JUDr. Michal Havlík, Hálkova 1406/2, Praha 2, Nové Město, 12000		(47) 17.04.2024	
<hr/>			
(97) EP 3214066		(97) 28.09.2017	
(47) 21.02.2024		(51) A24F 47/00	(2020.01)
(97) 06.09.2017		H01R 24/58	(2011.01)
(51) C07C 68/06	(2020.01)	(96) 23.03.2017	
C07C 69/96	(2006.01)	(96) 17714302.1	
C07C 68/02	(2006.01)	(73) RAI Strategic Holdings, Inc., Winston-Salem, NC 27101, US	
C07C 269/04	(2006.01)	(72) ROGERS, James William, Winston-Salem, North Carolina 27106, US	
(96) 08.07.2010		WORM, Steven L., Raleigh, North Carolina 27612, US	
(96) 17160995.1		CHRISTOPHERSON, David G., Raleigh, North Carolina 27615, US	
(73) SPECIALTY OPERATIONS FRANCE, 69003 Lyon, FR		(54) Zařzení pro dodávání aerosolu včetně konektoru obsahujícího prodloužení a zásuvku	
(72) BOMKAMP, Martin, 30161 Hannover, DE		(32) 201615081485	
OLSCHIMKE, Jens, 30519 Hannover, DE		(31) 25.03.2016	
(54) Postup výroby fluoralkyl fluoroforníátů		(33) US	
(32) 09165665		(86) PCT/IB2017/051698	
(31) 16.07.2009		(87) WO 2017/163212	
(33) EP		(74) JUDr. Karel Čermák Ph.D., LL.M., advokát, Elišky Peškové 735/15, Praha 5, Smíchov, 15000	
(74) H&P Patents s.r.o., Na Florenci 1332/23, Praha 1, Nové Město, 11000		<hr/>	
<hr/>			
(97) EP 3219795		(97) EP 3456696	
(47) 13.03.2024		(47) 05.06.2024	
(97) 20.09.2017		(97) 20.03.2019	
(51) C12N 9/16	(2006.01)	(51) C04B 24/06	(2006.01)
C12P 21/00	(2006.01)	C04B 40/00	(2006.01)
A61K 38/46	(2006.01)	C04B 28/16	(2006.01)
(96) 16.01.2009		(96) 18.09.2017	
(96) 16203748.5		(96) 17191648.9	
(73) BioMarin Pharmaceutical Inc., Novato, CA 94949, US		(73) PCT Chemie GmbH, 71106 Magstadt, DE	
(72) VELLARD, Michel Claude, San Rafael, CA 94901, US		(72) Rapp, Andreas, 30519 Hannover, DE	
KOPPAKA, Vish, Novato, CA 94949, US		(54) Způsob detekce aditivní kompozice	
DVORAK-EWELL, Melita, San Francisco, CA 91422, US		(74) JUDr. Michal Havlík, Hálkova 1406/2, Praha 2, Nové Město, 12000	
PUNGNOR, Erno, Milbrae, CA 94030, US		<hr/>	
HAGUE, Charles, Novato, CA 94949, US		(97) EP 3467223	
(54) Příprava aktivních vysoce fosforylovaných lidských lyzozomálních sulfatázových enzymů a jejich použití		(47) 12.06.2024	
(32) 22179 P, 99373 P, 110246 P		(97) 10.04.2019	
(31) 18.01.2008, 23.09.2008, 31.10.2008		(51) E04B 1/78	(2006.01)
(33) US, US, US		E04B 2/02	(2006.01)
(74) H&P Patents s.r.o., Na Florenci 1332/23, Praha 1, Nové Město, 11000		E04B 1/76	(2006.01)
<hr/>			
(97) EP 3373968		E04C 1/41	(2006.01)
(47) 17.04.2024		(96) 09.10.2018	
(97) 18.05.2017		(96) 18199429.4	
(51) A61K 39/395	(2006.01)	(73) Schöck Bauteile GmbH, 76534 Baden-Baden, DE	
A61P 35/00	(2006.01)	(72) Ziegler, René, 3770 Zweisimmen, CH	
C07K 16/18	(2006.01)	(54) Tvárnice určená k uspořádání mezi stěnou budovy a podlahovou nebo stropní deskou a úsek budovy s takovou tvárnici	
C12P 21/08	(2006.01)	(32) 17195465	
A61K 47/68	(2017.01)	(31) 09.10.2017	
A61K 47/69	(2017.01)	(33) EP	
A61K 39/00	(2006.01)	(74) Rott, Růžička & Guttmann s.r.o., Vyskočilova 1566, Praha 4, Michle, 14000	
C07K 16/30	(2006.01)	<hr/>	
A61K 35/17	(2015.01)	(97) EP 3490582	
		(47) 12.06.2024	
		(97) 01.02.2018	

(51) A61K 38/17	(2006.01)	(86) PCT/US2017/068127
A61K 47/68	(2017.01)	(87) WO 2018/119368
A61P 7/00	(2006.01)	(74) JUDr. Petra Sauvage de Brantes, Korunní 810/104, Praha 10, Vinohrady, 10100
A61P 7/06	(2006.01)	
A61K 31/519	(2006.01)	
C07K 14/71	(2006.01)	(97) EP 3583372
A61K 45/06	(2006.01)	(47) 27.03.2024
(96) 26.07.2017		(97) 23.08.2018
(96) 17835212.6		(51) F41A 9/70 (2006.01)
(73) Acceleron Pharma Inc., Cambridge, MA 02139, US		F41A 9/69 (2006.01)
(72) KUMAR, Ravindra, Acton, MA 01720, US		F42B 5/02 (2006.01)
VENKATA SAI RAJASEKHAR SURAGANI, Naga, Wrentham, MA 02093, US		(96) 24.01.2018
(54) Prostředek pro využití v léčbě myelofibrózy		(96) 18754646.0
(32) 201662367289 P		(73) Taurus Holdings, Inc., Miami, FL 33014, US
(31) 27.07.2016		(72) BUBITS, Wilhelm, 7361 Lutzmannsburg, AT
(33) US		(54) Zásobník pistole s okrajem pouzdra a pistole s takovým zásobníkem
(86) PCT/US2017/043967		(32) 502017
(87) WO 2018/022762		(31) 14.02.2017
(74) PATENTSERVIS Praha a.s., Na Podkovce 281/10, Praha 4, Podolí, 14700		(33) AT
		(86) PCT/US2018/014970
(97) EP 3501581		(87) WO 2018/151912
(47) 15.05.2024		(74) PATENTSERVIS Praha a.s., Na Podkovce 281/10, Praha 4, Podolí, 14700
(97) 26.06.2019		
(51) A61M 5/48 (2006.01)		(97) EP 3592469
(96) 12.12.2017		(47) 12.06.2024
(96) 18210860.5		(97) 25.10.2018
(73) F. Hoffmann-La Roche AG, 4070 Basel, CH		(51) A23P 20/12 (2016.01)
(72) Kuhn-Ullrich, Tobias, 68305 Mannheim, DE		B05B 7/14 (2006.01)
Licht, Alexander, 68305 Mannheim, DE		(96) 19.04.2018
(54) Systém pro dodávání léčiva a způsob provozování systému pro dodávání léčiva		(96) 18787524.0
(74) JUDr. Petra Sauvage de Brantes, Korunní 810/104, Praha 10, Vinohrady, 10100		(73) Hollison, LLC, Owensboro, Kentucky 42301, US
		(72) HUMPHREY, David E., Owensboro, Kentucky 42301, US
(97) EP 3530312		PAYNE, JR., Joseph T., Owensboro, Kentucky 42301, US
(47) 10.04.2024		(54) Aplikátor částicových přísad
(97) 28.08.2019		(32) 201762487166 P
(51) A61M 39/10 (2006.01)		(31) 19.04.2017
A61M 39/16 (2006.01)		(33) US
A61M 39/12 (2006.01)		(86) PCT/US2018/028316
(96) 18.02.2019		(87) WO 2018/195284
(96) 19157634.7		(74) ŽOVICOVÁ & ŽOVIC IP, s.r.o., Záhradnícka 36, Bratislava 82108
(73) CODAN Medizinische Geräte GmbH, 23738 Lensahn, DE		
(72) Crombach, Jozef Jacobus Maria, 7711 VR Nieuwleusen, NL		(97) EP 3659699
(54) Neodpojitelně zajištělný konektor s převlečným pouzdem		(47) 08.05.2024
(32) 102018103902		(97) 03.06.2020
(31) 21.02.2018		(51) B01F 23/64 (2022.01)
(33) DE		B01F 27/072 (2022.01)
(74) JUDr. Michal Havlík, Hálkova 1406/2, Praha 2, Nové Město, 12000		B01F 27/1121 (2022.01)
		B01F 27/192 (2022.01)
(97) EP 3559312		B01F 27/70 (2022.01)
(47) 24.04.2024		B01F 27/2123 (2022.01)
(97) 28.06.2018		B01F 35/75 (2022.01)
(51) C23C 22/34 (2006.01)		B28B 1/00 (2006.01)
C23C 22/78 (2006.01)		B28C 5/08 (2006.01)
C23C 22/83 (2006.01)		B28C 5/14 (2006.01)
C09D 179/02 (2006.01)		(96) 01.03.2017
C08G 73/02 (2006.01)		(96) 19208375.6
C09D 5/00 (2006.01)		(73) SIKA TECHNOLOGY AG, 6340 Baar, CH
C23F 11/173 (2006.01)		(72) Kuhn, Patrik, 8046 Zürich, CH
B05D 7/00 (2006.01)		Brühwiler, Armin, 9606 Bütschwil, CH
C09D 7/40 (2018.01)		Bourquin, Raphael, 8617 Mönchaltorf, CH
C09D 7/63 (2018.01)		Lootens, Didier, 8700 Küsnacht, CH
(96) 22.12.2017		Oblak, Luka, 8064 Zürich, CH
(96) 17885001.2		(54) Systém pro nanášení stavebního materiálu
(73) Henkel AG & Co. KGaA, 40589 Düsseldorf, DE		(32) 16158056
(72) RECTOR, Louis Patrick, Rochester Hills Michigan 48306, US		(31) 01.03.2016
VONK, Donald Robb, Clinton Township Michigan 48036, US		(33) EP
(54) Reakční produkty katecholových sloučenin a funkčních koreaktantních sloučenin pro aplikace předúpravy kovů		(74) H&P Patents s.r.o., Na Florenci 1332/23, Praha 1, Nové Město, 11000
(32) 201662437696 P		
(31) 22.12.2016		(97) EP 3668455
(33) US		(47) 17.04.2024
		(97) 21.02.2019
		(51) A61F 2/24 (2006.01)
		A61B 17/34 (2006.01)
		(96) 14.08.2018
		(96) 18845923.4
		(73) Edwards Lifesciences Corporation, Irvine, CA 92614, US

(72) GAO, Yong, Irvine CA 92614, US ZHOU, Pu, Irvine CA 92614, US ZHAO, Tianwen, Irvine CA 92614, US WU, Jeffrey, Irvine CA 92614, US	(97) 02.05.2019 (51) C23C 2/02 C21D 1/76 C23C 2/06 C23C 2/28 C23C 2/40 C21D 9/56 C23C 28/02 C21D 9/46	(2006.01) (2006.01) (2006.01) (2006.01) (2006.01) (2006.01) (2006.01) (2006.01)
(54) Návrh rámu srdeční chlopně s nejednotnými vzpěrami (32) 201762545343 P, 201816101175 (31) 14.08.2017, 10.08.2018 (33) US, US (86) PCT/US2018/046609 (87) WO 2019/036413 (74) Rott, Růžička & Guttman a spol., Vyskočilova 1566, Praha 4, Michle, 14000	(96) 19.10.2018 (96) 18797150.2 (73) ArcelorMittal, 1160 Luxembourg, LU (72) CHAKRABORTY, Anirban, Saint John, Indiana 46373, US GHASSEMI-ARMAKI, Hassan, Schererville IN 46375, US	
(97) EP 3689541 (47) 03.04.2024 (97) 05.08.2020 (51) B24B 5/36 (2006.01) B24B 49/12 (2006.01) B29D 30/06 (2006.01) G01M 17/02 (2006.01) B24B 27/00 (2006.01) (96) 13.09.2019 (96) 19197234.8 (73) Akron Special Machinery, Inc., Akron, OH 44314, US (72) Lint, Charles A., Massillon, OH Ohio 44646, US Mitchell, Brian D, Akron, OH Ohio 44314, US Laughlin, William P., Bath, OH Ohio 44210, US	(54) Způsob výroby galvanicky žíhaného ocelového plechu (32) PCT/IB2017/001279 (31) 24.10.2017 (33) IB (86) PCT/IB2018/058158 (87) WO 2019/082038 (74) Mgr. Ing. Hana Holasová, patentová zástupkyně, Křížová 105/4, Brno, Staré Brno, 60300	
(97) EP 3695022 (47) 08.05.2024 (97) 18.04.2019 (51) C23C 2/06 (2006.01) C23C 2/26 (2006.01) C23C 28/00 (2006.01) C23C 22/53 (2006.01) C23C 22/68 (2006.01) C23C 22/83 (2006.01) (96) 14.09.2018 (96) 18774151.7 (73) ArcelorMittal, 1160 Luxembourg, LU (72) RACHIELE, Lydia, 57120 Rombas, FR GILBERT, Frida, 92160 Antony, FR DERULE, Hervé, 57645 Montoy Flanville, FR	(97) EP 3709996 (47) 28.02.2024 (97) 23.05.2019 (51) A61K 31/37 (2006.01) A61K 31/573 (2006.01) A61P 35/04 (2006.01) A61P 35/00 (2006.01) (96) 16.05.2018 (96) 18724892.7 (73) The Institute of Cancer Research: Royal Cancer Hospital, London SW7 3RP, GB The Royal Marsden NHS Foundation Trust, London SW3 6JJ, GB (72) BANERJI, Udai, London SW7 3RP, GB (54) Derivát kumarinu pro léčbu nebo profylaxu onemocnění buněčné proliferace (32) PCT/EP2017/079506 (31) 16.11.2017 (33) EP (86) PCT/EP2018/062805 (87) WO 2019/096449 (74) PATENTSERVIS Praha a.s., Na Podkovce 281/10, Praha 4, Podolí, 14700	
(54) Vyvážený stroj na generování profilu pneumatik (32) 201862731224 P (31) 14.09.2018 (33) US (74) PATENTSERVIS Praha a.s., Na Podkovce 281/10, Praha 4, Podolí, 14700	(97) EP 3713802 (47) 26.06.2024 (97) 31.05.2019 (51) B60T 8/171 (2006.01) B60T 8/172 (2006.01) (96) 20.11.2018 (96) 18857447.9 (73) Rollsense AS, 6065 Ulsteinvik, NO (72) KLOVING, Bjørn, deceased, NO (54) Metoda měření valivého odporu hnacího povrchu (32) 20171853 (31) 21.11.2017 (33) NO (86) PCT/NO2018/050284 (87) WO 2019/103617 (74) ŽOVICOVÁ & ŽOVIC IP, s.r.o., Záhradnícka 36, Bratislava, 82108	
(97) EP 3698001 (47) 24.04.2024 (97) 25.04.2019 (51) E06B 3/663 (2006.01) (96) 15.10.2018 (96) 18789581.8 (73) AGC Glass Europe, 1348 Louvain-La-Neuve, BE (72) BOUESNARD, Olivier, 1460 Ittre, BE SCHNEIDER, Pierre, 37370 Saint Christophe sur le Nais, FR	(97) EP 3733325 (47) 17.04.2024 (97) 04.07.2019 (51) B22F 9/24 (2006.01) B22F 1/05 (2022.01) B22F 1/142 (2022.01) B22F 1/145 (2022.01) C22C 1/04 (2023.01) C22C 27/02 (2006.01) H01G 9/042 (2006.01) H01G 9/04 (2006.01) H01G 9/052 (2006.01)	
(54) Způsob úpravy kovového plechu a kovový plech upravený tímto způsobem (32) PCT/IB2017/001246 (31) 12.10.2017 (33) IB (86) PCT/IB2018/057047 (87) WO 2019/073320 (74) Ing. Mgr. Hana Holasová, Křížová 105/4, Brno, Staré Brno, 60300	(97) EP 3701058 (47) 15.05.2024	
(97) EP 3698001 (47) 24.04.2024 (97) 25.04.2019 (51) E06B 3/663 (2006.01) (96) 15.10.2018 (96) 18789581.8 (73) AGC Glass Europe, 1348 Louvain-La-Neuve, BE (72) BOUESNARD, Olivier, 1460 Ittre, BE SCHNEIDER, Pierre, 37370 Saint Christophe sur le Nais, FR	(97) EP 3701058 (47) 15.05.2024	
(54) Plynem plněná jednotka izolačního zasklení (32) 17197604 (31) 20.10.2017 (33) EP (86) PCT/EP2018/078047 (87) WO 2019/076802 (74) H&P Patents s.r.o., Na Florenci 1332/23, Praha 1, Nové Město, 11000		

- (73) Ningxia Orient Tantalum Industry Co., Ltd., Shizuishan, Ningxia 753000, CN
(72) MA, Haiyan, Shizuishan, Ningxia 753000, CN
LI, Hui, Shizuishan, Ningxia 753000, CN
LUO, Guoqing, Shizuishan, Ningxia 753000, CN
CHENG, Yuewei, Shizuishan, Ningxia 753000, CN
ZHAO, Chunxia, Shizuishan, Ningxia 753000, CN
CHEN, Xueqing, Shizuishan, Ningxia 753000, CN
WANG, Zhidao, Shizuishan, Ningxia 753000, CN
LIN, Fukun, Shizuishan, Ningxia 753000, CN
YANG, Guoqi, Shizuishan, Ningxia 753000, CN
WANG, Ning, Shizuishan, Ningxia 753000, CN
MA, Yinghui, Shizuishan, Ningxia 753000, CN
WANG, Yanjie, Shizuishan, Ningxia 753000, CN
LI, Lijun, Shizuishan, Ningxia 753000, CN
ZHANG, Honggang, Shizuishan, Ningxia 753000, CN
(54) **Tantalový prášek a způsob jeho přípravy**
(86) PCT/CN2017/119324
(87) WO 2019/127200
(74) PATENTSERVIS Praha a.s., Na Podkovce 281/10, Praha 4, Podolí, 14700
-
- (97) **EP 3739135**
(47) 17.01.2024
(97) 18.11.2020
(51) **E03F 5/04** (2006.01)
F16K 15/14 (2006.01)
E03C 1/298 (2006.01)
(96) 14.05.2020
(96) 20174835.7
(73) Easy Sanitary Solutions B.V., 7575 BK Oldenzaal, NL
(72) Keizers, Jurgen Hendrik Peter Joseph, 7575 BK Oldenzaal, NL
(54) **Podlouhlý silikonový ventil**
(32) 2023131
(31) 14.05.2019
(33) NL
(74) Čermák a spol., JUDr. Karel Čermák Ph.D., LL.M., Elišky Peškové 735/15, Praha 5, 15000
-
- (97) **EP 3752141**
(47) 05.06.2024
(97) 22.08.2019
(51) **A61K 31/198** (2006.01)
A61P 25/00 (2006.01)
(96) 14.02.2019
(96) 19710788.1
(73) IntraBio Ltd, London NW3 6BP, GB
(72) FACTOR, Mallory, London W1J 5LF, GB
STRUPP, Michael, 81377 München, DE
(54) **Acetylleucin pro použití při léčení syndromu neklidných nohou**
(32) 201862631383 P
(31) 15.02.2018
(33) US
(86) PCT/IB2019/051214
(87) WO 2019/159110
(74) JUDr. Michal Havlík, Hálkova 1406/2, Praha 2, Nové Město, 12000
-
- (97) **EP 3775165**
(47) 27.03.2024
(97) 03.10.2019
(51) **C12N 5/0783** (2010.01)
A01N 1/02 (2006.01)
A61K 35/17 (2015.01)
C12M 3/00 (2006.01)
(96) 29.06.2018
(96) 18745741.1
(73) Iovance Biotherapeutics, Inc., San Carlos, CA 94070, US
(72) WARDELL, Seth, San Carlos CA 94070, US
BENDER, James, Rancho Santa Margarita, CA 92688, US
(54) **Postupy pro vytvoření lymfocytů infiltrujících nádor a jejich použití při imunoterapii**
(32) 201815940901
(31) 29.03.2018
(33) US
-
- (86) PCT/US2018/040474
(87) WO 2019/190579
(74) ŽOVICOVÁ & ŽOVIC IP, s.r.o., Záhradnícka 36 4, 82108 Bratislava
-
- (97) **EP 3779795**
(47) 24.04.2024
(97) 17.02.2021
(51) **G06K 19/077** (2006.01)
(96) 08.07.2015
(96) 20183467.8
(73) Composecure, LLC, Somerset, NJ 08873, US
(72) HERSLOW, John, Bridgewater, NJ 08807, US
LOWE, Adam J., Somerset, NJ 08873, US
DASILVA, Luis, Bridgewater, NJ 08807, US
NESTER, Brian, Hillsborough, NJ 08844, US
(54) **Kovová chytrá karta s možností duálního rozhraní**
(74) Ing. Dušan Kendereski, Tuřanka 1583/115g, Brno, Slatina, 62700
-
- (97) **EP 3800257**
(47) 01.05.2024
(97) 07.04.2021
(51) **C12N 15/113** (2010.01)
A61K 31/712 (2006.01)
A61K 31/7125 (2006.01)
A61P 31/16 (2006.01)
(96) 01.03.2017
(96) 20208373.9
(73) The Board of Trustees of the Leland Stanford Junior University, Stanford, CA 94305-2038, US
(72) GLENN, Jeffrey S., Palo Alto, California 94301, US
HAGEY, Rachel, Stanford, California 94305, US
PHAM, Edward, Shaker Heights, Ohio 44120, US
(54) **Pangenotypové látky proti viru chřipky a způsoby jejich použití**
(32) 201662302548 P
(31) 02.03.2016
(33) US
(74) H&P Patents s.r.o., Na Florenci 1332/23, Praha 1, Nové Město, 11000
-
- (97) **EP 3809705**
(47) 01.05.2024
(97) 09.01.2020
(51) **H04N 19/593** (2014.01)
H04N 19/33 (2014.01)
H04N 19/105 (2014.01)
H04N 19/176 (2014.01)
H04N 19/53 (2014.01)
H04N 19/70 (2014.01)
(96) 02.07.2019
(96) 19831026.0
(73) HUAWEI TECHNOLOGIES CO., LTD., Shenzhen, Guangdong 518129, CN
(72) CHEN, Huanbang, Shenzhen, Guangdong 518129, CN
YANG, Haitao, Shenzhen, Guangdong 518129, CN
CHEN, Jianle, Santa Clara, California 95050, US
XU, Weiwei, Shenzhen, Guangdong 518129, CN
FU, Ting, Shenzhen, Guangdong 518129, CN
FU, Jiali, Shenzhen, Guangdong 518129, CN
(54) **Způsob a zařízení pro predikci pohybového vektoru a kodek**
(32) 201862693444 P, 201862694451 P, 201862699750 P
(31) 02.07.2018, 06.07.2018, 18.07.2018
(33) US, US, US
(86) PCT/CN2019/094429
(87) WO 2020/007304
(74) PatentEnter s.r.o., Koliště 1965/13a, Brno, Černá Pole, 60200
-
- (97) **EP 3846479**
(47) 03.07.2024
(97) 07.07.2021
(51) **H04N 19/91** (2014.01)
(96) 31.10.2012
(96) 21159234.0
(73) Samsung Electronics Co., Ltd., Suwon-si 16677, KR
(72) PIAO, Yin-ji, Suwon-si, Gyeonggi-do 443-744, KR
MIN, Jung-hye, Suwon-si, Gyeonggi-do 443-745, KR
(54) **Stanovení kontextového modelu pro kódování hladiny entropie transformačního koeficientu**

(32) 201161553668 P, 201261671955 P
(31) 31.10.2011, 16.07.2012
(33) US, US
(74) PATENTSERVIS Praha a.s., Na Podkovce 281/10, Praha 4, Podolí, 14700

(97) **EP 3855602**
(47) 24.04.2024
(97) 28.07.2021
(51) **H02K 1/30** (2006.01)
H02K 1/32 (2006.01)
H02K 9/197 (2006.01)
H02K 5/20 (2006.01)
(96) 14.05.2014
(96) 21163086.8
(73) Traktionssysteme Austria GmbH, 2351 Wiener Neudorf, AT
(72) NEUDORFER, Harald, 2514 Traiskirchen, AT
(54) **Zapouzdřený elektrický stroj**
(74) JUDr. Karel Čermák Ph.D., LL.M., advokát, Elišky Peškové 735/15, Praha 5, Smíchov, 15000

(97) **EP 3858198**
(47) 17.04.2024
(97) 04.08.2021
(51) **A47F 5/00** (2006.01)
A47B 96/02 (2006.01)
(96) 25.01.2021
(96) 21153142.1
(73) Nedcon B.V., 7005 BJ Doetinchem, NL
(72) Schreurs, Willem, 7241 DG Lochem, NL
(54) **Uspořádání obsahující polici a alespoň jeden oddělovací prvek**
(32) 102020102364
(31) 31.01.2020
(33) DE
(74) JUDr. Karel Čermák Ph.D., LL.M., advokát, Elišky Peškové 735/15, Praha 5, Smíchov, 15000

(97) **EP 3864389**
(47) 19.06.2024
(97) 16.04.2020
(51) **G01L 5/16** (2020.01)
B23Q 17/09 (2006.01)
G01L 5/00 (2006.01)
(96) 07.10.2019
(96) 19779520.6
(73) Kistler Holding AG, 8408 Winterthur, CH
(72) FIMPEL, Tobias, 8272 Ermingen, CH
KEITZEL, Gunnar, 8408 Winterthur, CH
KOHLENER, Denis, 8413 Neftenbach, CH
(54) **Nástroj a metoda měření síly nástroje**
(32) 18199541
(31) 10.10.2018
(33) EP
(86) PCT/EP2019/077063
(87) WO 2020/074434
(74) ŽOVICOVÁ & ŽOVIC IP, s.r.o., Záhradnícka 36, Bratislava 82108

(97) **EP 3867475**
(47) 05.06.2024
(97) 23.04.2020
(51) **E05F 3/10** (2006.01)
E05F 3/12 (2006.01)
(96) 23.07.2019
(96) 19766095.4
(73) OL.MI Srl, 37014 Castelnovo del Garda (VR), IT
(72) MIGLIORANZO, Ivano, 37067 Valeggio sul Mincio, IT
(54) **Závěs pro kontrolovaný rotační pohyb dveří, dveřního křídla nebo podobně**
(32) 201800009455, 201800009456, 201800009457
(31) 15.10.2018, 15.10.2018, 15.10.2018
(33) IT, IT, IT
(86) PCT/IB2019/056276
(87) WO 2020/079496
(74) JUDr. Michal Havlík, Hálkova 1406/2, Praha 2, Nové Město, 12000

(97) **EP 3867593**
(47) 01.05.2024

(97) 23.04.2020
(51) **F42B 7/08** (2006.01)
(96) 16.10.2019
(96) 19797180.7
(73) FPD SAS d'Exploitation du Fonds de Monsieur G Salat, 24300 Saint Martin le Pin, FR
(72) SALAT, Pascal, 24360 Piégut Pluviers, FR
(54) **Ucpávka patrony pro brokovnici, metoda přípravy patrony vybavené uvedenou ucpávkou a vybavená patrona**
(32) 1859599
(31) 17.10.2018
(33) FR
(86) PCT/EP2019/078100
(87) WO 2020/079088
(74) PatentEnter s.r.o., Koliště 1965/13a, Brno, Černá Pole, 60200

(97) **EP 3873272**
(47) 01.05.2024
(97) 07.05.2020
(51) **A24D 1/20** (2020.01)
A24D 3/04 (2006.01)
(96) 25.10.2019
(96) 19798195.4
(73) Imperial Tobacco Limited, Bristol, BS3 2LL, GB
(72) LORD, Chris, Liverpool Merseyside L24 9HP, GB
FERRIE, Kate, Liverpool Merseyside L24 9HP, GB
SHENTON, Edward Ross, Liverpool Merseyside L24 9HP, GB
(54) **Spotřební materiál pro náhradu kouření**
(32) 201817565
(31) 29.10.2018
(33) GB
(86) PCT/EP2019/079209
(87) WO 2020/089091
(74) JUDr. Petra Sauvage de Brantes, Korunní 810/104, Praha 10, Vinohrady, 10100

(97) **EP 3883387**
(47) 07.02.2024
(97) 28.05.2020
(51) **A23K 20/10** (2016.01)
A23K 50/30 (2016.01)
A23K 20/105 (2016.01)
(96) 19.11.2019
(96) 19805303.5
(73) Nutreco IP Assets B.V., 5831 JN Boxmeer, NL
(72) LANGENDIJK, Pieter, 5831 JN BOXMEER, NL
VAN KEMPEN, Theodorus Antonius Theresia Gerardus, 5831 JN BOXMEER, NL
(54) **Prostředek pro krmení březích zvířat**
(32) 18207271
(31) 20.11.2018
(33) EP
(86) PCT/EP2019/081842
(87) WO 2020/104477
(74) PATENTSERVIS Praha a.s., Na Podkovce 281/10, Praha 4, Podolí, 14700

(97) **EP 3891980**
(47) 08.05.2024
(97) 25.06.2020
(51) **H04N 19/117** (2014.01)
H04N 19/523 (2014.01)
H04N 19/593 (2014.01)
H04N 19/70 (2014.01)
H04N 19/82 (2014.01)
H04N 19/182 (2014.01)
H04N 19/11 (2014.01)
(96) 20.12.2019
(96) 19901364.0
(73) Huawei Technologies Co., Ltd., Shenzhen Guangdong 518129, CN
(72) RUFITSKIY, Vasily Alexeevich, Shenzhen, Guangdong 518129, CN
CHEN, Jianle, Santa Clara, California 95050, US
FILIPPOV, Alexey Konstantinovich, Shenzhen, Guangdong 518129, CN
(54) **Způsob a přístroj pro interpolační filtrování pro prediktivní kódování**
(32) 201862784319 P
(31) 21.12.2018
(33) US

(86) PCT/RU2019/050251		(32) 2019005133	
(87) WO 2020/130887		(31) 16.01.2019	
(74) PatentEnter s.r.o., Koliště 1965/13a, Brno, Černá Pole, 60200		(33) JP	
(97) EP 3894648		(86) PCT/JP2020/001198	
(47) 29.05.2024		(87) WO 2020/149351	
(97) 18.06.2020		(74) PATENTSERVIS Praha a.s., Na Podkovce 281/10, Praha 4, Podolí, 14700	
(51) E05G 5/00	(2006.01)	(97) EP 3931403	
E05G 5/02	(2006.01)	(47) 17.01.2024	
G07C 9/10	(2020.01)	(97) 03.09.2020	
E06B 11/08	(2006.01)	(51) E03C 1/298	(2006.01)
(96) 09.12.2019		(96) 21.02.2020	
(96) 19827638.8		(96) 20707848.6	
(73) ASSA ABLOY Entrance Systems AB, 261 22 Landskrona, SE		(73) Easy Sanitary Solutions B.V., 7575 BK Oldenzaal, NL	
(72) ZIMMERMANN, Robert, 79206 Breisach, DE		(72) KEIZERS, Jurgen Hendrik Peter Joseph, 7575 BK Oldenzaal, NL	
SCHMIDT, Christoph, 77955 Ettenheim, DE		(54) Vodní uzávěr s klapkou	
SINGLER, Anton, 77978 Schuttertal, DE		(32) 2022631	
(54) Jednocestný průchozí systém s blokováním návratu pro použití v budovách		(31) 25.02.2019	
(32) 202018107098 U		(33) NL	
(31) 12.12.2018		(86) PCT/NL2020/050107	
(33) DE		(87) WO 2020/175982	
(86) PCT/EP2019/084282		(74) JUDr. Karel Čermák Ph.D., LL.M., Elišky Peškové 735/15, Praha 5, 15000	
(87) WO 2020/120415			
(74) Rott, Růžička & Guttman a spol., Výsočilova 1566, Praha 4, Michle, 14000		(97) EP 3936577	
		(47) 19.06.2024	
(97) EP 3898202		(97) 10.09.2020	
(47) 17.04.2024		(51) C09D 5/00	(2006.01)
(97) 25.06.2020		C08L 101/08	(2006.01)
(51) B29C 65/08	(2006.01)	C09D 201/00	(2006.01)
(96) 18.12.2019		C08L 79/00	(2006.01)
(96) 19839722.6		C08G 18/09	(2006.01)
(73) Dukane IAS, LLC, St. Charles, IL 60174, US		(96) 04.03.2020	
(72) KLINSTEIN, Leo, Glenview, Illinois 60026, US		(96) 20765511.9	
GOLKO, Paul, J., Crystal Lake, Illinois 60014, US		(73) Nisshinbo Chemical Inc., Tokyo 103-8650, JP	
(54) Způsob ultrazvukového svařování s nízkou rychlostí		(72) TSUKAMOTO, Nami, Chiba-shi, Chiba 267-0056, JP	
(32) 201862783459 P, 201916352082		(54) Zesíťovací činidlo pro vodnou pryskyřici, tekutinu obsahující zesíťovací činidlo pro vodnou pryskyřici a kompozice vodné pryskyřice	
(31) 21.12.2018, 13.03.2019		(32) 2019039957	
(33) US, US		(31) 05.03.2019	
(86) PCT/US2019/067260		(33) JP	
(87) WO 2020/132124		(86) PCT/JP2020/009235	
(74) JUDr. Karel Čermák Ph.D., LL.M., advokát, Elišky Peškové 735/15, Praha 5, Smíchov, 15000		(87) WO 2020/179836	
		(74) JUDr. Michal Havlík, Hálkova 1406/2, Praha 2, Nové Město, 12000	
(97) EP 3913096		(97) EP 3936578	
(47) 12.06.2024		(47) 12.06.2024	
(97) 23.07.2020		(97) 10.09.2020	
(51) C21D 1/76	(2006.01)	(51) C09D 5/00	(2006.01)
C21D 3/04	(2006.01)	C08L 101/02	(2006.01)
C21D 6/00	(2006.01)	C09D 201/00	(2006.01)
C22C 38/02	(2006.01)	C08L 79/00	(2006.01)
C22C 38/04	(2006.01)	C08G 18/09	(2006.01)
C22C 38/06	(2006.01)	(96) 04.03.2020	
C21D 8/12	(2006.01)	(96) 20765617.4	
C21D 9/46	(2006.01)	(73) Nisshinbo Chemical Inc., Tokyo 103-8650, JP	
C21D 10/00	(2006.01)	(72) TSUKAMOTO, Nami, Chiba-shi, Chiba 267-0056, JP	
C22C 38/00	(2006.01)	(54) Zesíťující činidlo na bázi vodné pryskyřice, kapalinu obsahující zesíťující činidlo na bázi vodné pryskyřice a kompozice vodné pryskyřice	
C22C 38/60	(2006.01)	(32) 2019039955	
C23C 22/08	(2006.01)	(31) 05.03.2019	
C23C 22/33	(2006.01)	(33) JP	
C23C 22/74	(2006.01)	(86) PCT/JP2020/009234	
H01F 1/18	(2006.01)	(87) WO 2020/179835	
C23G 1/08	(2006.01)	(74) JUDr. Michal Havlík, Hálkova 1406/2, Praha 2, Nové Město, 12000	
C22C 38/08	(2006.01)		
C22C 38/12	(2006.01)	(97) EP 3941224	
C22C 38/14	(2006.01)	(47) 24.04.2024	
C22C 38/16	(2006.01)	(97) 01.10.2020	
C22C 38/24	(2006.01)	(51) A24F 1/00	(2006.01)
H01F 1/147	(2006.01)	(96) 13.03.2020	
(96) 16.01.2020		(96) 20715728.0	
(96) 20742060.5		(73) Imperial Tobacco Limited, Bristol, BS3 2LL, GB	
(73) NIPPON STEEL CORPORATION, Chiyoda-ku Tokyo 100-8071, JP		(72) LORD, Chris, Liverpool, Merseyside L24 9HP, GB	
(72) TAKATANI, Shinsuke, Tokyo 100-8071, JP			
USHIGAMI, Yoshiyuki, Tokyo 100-8071, JP			
(54) Způsob výroby plechu z elektrotechnické oceli s orientovaným zrnem			

- BENYEZZAR, Med, Liverpool, Merseyside L24 9HP, GB
ZITZKE, Roland, Liverpool, Merseyside L24 9HP, GB
- (54) **Systém pro náhradu kouření**
(32) 19020224
(31) 22.03.2019
(33) EP
(86) PCT/EP2020/056835
(87) WO 2020/193213
(74) JUDr. Petra Sauvage de Brantes, Korunní 810/104, Praha 10, Vinohrady, 10100
-
- (97) **EP 3944620**
(47) 10.07.2024
(97) 26.01.2022
(51) **H04N 19/176** (2014.01)
H04N 19/463 (2014.01)
H04N 19/124 (2014.01)
H04N 19/61 (2014.01)
(96) 30.01.2013
(96) 21195690.9
(73) Samsung Electronics Co., Ltd., Suwon-si, Gyeonggi-do 16677, KR
(72) LEE, Tammy, 137-070 Seoul, KR
(54) **Zařízení pro kódování a dekódování videa na základě hierarchické datové jednotky zahrnující predikci kvantovacího parametru**
(32) 201261592577 P
(31) 30.01.2012
(33) US
(74) PATENTSERVIS Praha a.s., Na Podkovce 281/10, Praha 4, Podolí, 14700
-
- (97) **EP 3949771**
(47) 12.06.2024
(97) 08.10.2020
(51) **A24F 47/00** (2020.01)
A24B 13/00 (2006.01)
A24B 15/10 (2006.01)
A24D 1/20 (2020.01)
(96) 29.03.2019
(96) 19922962.6
(73) Japan Tobacco Inc., Tokyo 105-6927, JP
(72) ISHIKAWA, Nobuyuki, Tokyo 130-8603, JP
OTA, Kosuke, Tokyo 130-8603, JP
(54) **Kuřácký výrobek pro zahřívání bez spalování, způsob jeho použití a kuřácký systém pro zahřívání bez spalování**
(86) PCT/JP2019/014005
(87) WO 2020/202254
(74) JUDr. Michal Havlík, Hálkova 1406/2, Praha 2, Nové Město, 12000
-
- (97) **EP 3964849**
(47) 01.05.2024
(97) 09.03.2022
(51) **G01R 31/392** (2019.01)
G01R 31/396 (2019.01)
(96) 25.08.2021
(96) 21192937.7
(73) Hyundai Motor Company, Seoul 06797, KR
Kia Corporation, Seocho-gu Seoul 06797, KR
The Industry & Academic Cooperation in Chungnam National University (IAC), Daejeon 34134, KR
(72) KIM, Sung Keun, 18280 Gyeonggi-do, KR
KIM, Eui Jun, 18280 Gyeonggi-do, KR
KANG, Deokhun, 18280 Gyeonggi-do, KR
KIM, Jonghoon, 18280 Gyeonggi-do, KR
(54) **Přístroj pro správu baterie a systém pro ukládání energie s tímto přístrojem**
(32) 20200113914, 20210091505
(31) 07.09.2020, 13.07.2021
(33) KR, KR
(74) Rott, Růžička & Guttmann s.r.o., Vyskočilova 1566, Praha 4, Michle, 14000
-
- (97) **EP 3977018**
(47) 03.07.2024
(97) 03.12.2020
(51) **F24D 3/10** (2006.01)
F24D 19/10 (2006.01)
(96) 22.05.2020
- (96) 20742868.1
(73) Giacomini S.p.A., 28017 San Maurizio d'Opaglio (NO), IT
(72) MOLINA, Samuele, 28017 San Maurizio d'Opaglio (Novara), IT
ROSA BRUSIN, Marco, 28017 San Maurizio d'Opaglio (Novara), IT
ARRUS, Paolo, 28017 San Maurizio d'Opaglio (Novara), IT
(54) **Hydraulický separátor se sníženým rozptylem tepla a metoda jeho ovládání**
(32) 201900007359
(31) 27.05.2019
(33) IT
(86) PCT/IB2020/054874
(87) WO 2020/240370
(74) FISCHER IP s.r.o., Na hrobci 294/5, Praha 2, Nové Město, 12800
-
- (97) **EP 4001488**
(47) 24.04.2024
(97) 25.05.2022
(51) **B65H 27/00** (2006.01)
D04H 3/02 (2006.01)
D01D 5/088 (2006.01)
D04H 3/14 (2012.01)
D04H 3/16 (2006.01)
(96) 19.11.2020
(96) 20208671.6
(73) Reifenhäuser GmbH & Co. KG Maschinenfabrik, 53844 Troisdorf, DE
(72) Wagner, Tobias, 50823 Köln, DE
Büttner, Dirk, 53842 Troisdorf, DE
Klein, Alexander, 53840 Troisdorf, DE
(54) **Zařízení na výrobu netkaných textilií z nekonečných vláken**
(74) JUDr. Karel Čermák Ph.D., LL.M., advokát, Elišky Peškové 735/15, Praha 5, Smíchov, 15000
-
- (97) **EP 4001657**
(47) 26.06.2024
(97) 25.05.2022
(51) **F04D 29/02** (2006.01)
F04D 29/28 (2006.01)
(96) 24.11.2020
(96) 20209619.4
(73) Nuovo Pignone Tecnologie - S.r.l., 50127 Florence, IT
(72) BROGELLI, Riccardo, 50127 FIRENZE, IT
BELLACCI, Michelangelo, 50127 FIRENZE, IT
(54) **Kryt oběžného kola vyztužený postříkem za studena**
(74) FISCHER IP s.r.o., Na hrobci 294/5, Praha 2, Nové Město, 12800
-
- (97) **EP 4013741**
(47) 17.04.2024
(97) 18.02.2021
(51) **C07D 207/08** (2006.01)
C07D 207/09 (2006.01)
C07D 213/61 (2006.01)
C07D 213/62 (2006.01)
C07D 213/70 (2006.01)
C07D 213/74 (2006.01)
C07D 231/20 (2006.01)
C07D 401/04 (2006.01)
C07D 401/14 (2006.01)
C07D 513/22 (2006.01)
(96) 13.08.2020
(96) 20761961.0
(73) Vertex Pharmaceuticals Incorporated, Boston, MA 02210, US
(72) ANGELL, Paul, Boston, Massachusetts 02210, US
COCHRAN, John E., Boston, Massachusetts 02210, US
LITTLER, Benjamin J., Boston, Massachusetts 02210, US
SIESEL, David Andrew, Boston, Massachusetts 02210, US
URBINA, Armando, Boston, Massachusetts 02210, US
ANDERSON, Corey Don, Boston, Massachusetts 02210, US
CLEMENS, Jeremy J., Boston, Massachusetts 02210, US
CLEVELAND, Thomas, Boston, Massachusetts 02210, US
COON, Timothy Richard, Boston, Massachusetts 02210, US
FRIEMAN, Bryan, Boston, Massachusetts 02210, US
GROOTENHUIS, Peter, (deceased), US
HADIDA RUAH, Sara Sabina, Boston, Massachusetts 02210, US
MCCARTNEY, Jason, Boston, Massachusetts 02210, US
MILLER, Mark Thomas, Boston, Massachusetts 02210, US
PARASELLI, Prasuna, Boston, Massachusetts 02210, US

	PIERRE, Fabrice, Boston, Massachusetts 02210, US		
	SWIFT, Sara E., Boston, Massachusetts 02210, US		
	ZHOU, Jinglan, Boston, Massachusetts 02210, US		
(54)	Způsob výroby CFTR modulátorů	(72)	Tiernan, Anthony, Ipswich IP3 9SJ, GB
(32)	201962886660 P		Behling, Jonathan, Ipswich IP3 9SJ, GB
(31)	14.08.2019	(54)	Systém protipožární ochrany konstrukčních prvků
(33)	US	(32)	202102788
(86)	PCT/US2020/046116	(31)	26.02.2021
(87)	WO 2021/030554	(33)	GB
(74)	JUDr. Michal Havlík, Hálkova 1406/2, Praha 2, Nové Město, 12000	(74)	ŽOVICOVÁ & ŽOVIC IP, s.r.o., Záhradnícka 36, 82108 Bratislava
<hr/>			
(97)	EP 4015819	(97)	EP 4069900
(47)	22.05.2024	(47)	22.05.2024
(97)	22.06.2022	(97)	10.06.2021
(51)	F04B 19/00 (2006.01)	(51)	D04H 1/587 (2012.01)
	F04B 23/02 (2006.01)		D04H 1/64 (2012.01)
	F04B 53/02 (2006.01)		D04H 1/4218 (2012.01)
	F04B 53/16 (2006.01)		B32B 5/02 (2006.01)
(96)	14.12.2021		B32B 5/18 (2006.01)
(96)	21214333.3		B32B 5/24 (2006.01)
(73)	Merxin Ltd, King's Lynn, Norfolk PE30 5BY, GB		B32B 13/14 (2006.01)
(72)	STUART, ADAM, King s Lynn, PE31 1BS, GB		B32B 17/02 (2006.01)
(54)	Mikročerpadlo s těsnicím kroužkem		B32B 27/12 (2006.01)
(32)	202020077		E04C 2/24 (2006.01)
(31)	18.12.2020		E04B 1/80 (2006.01)
(33)	GB	(96)	01.12.2020
(74)	FISCHER IP s.r.o., Na hrobcí 294/5, Praha 2, Nové Město, 12800	(96)	20828475.2
<hr/>			
(97)	EP 4034308	(73)	Owens Corning Intellectual Capital, LLC, Toledo, OH 43659, US
(47)	10.04.2024	(72)	POLEN, Shane M., Columbus, Ohio 43205, US
(97)	01.04.2021		KOWALSKI, Benjamin J., Gahanna, Ohio 43230, US
(51)	B07C 5/34 (2006.01)		WU, Jianhui, Westerville, Ohio 43082, US
(96)	23.09.2020	(54)	Kompozitní netkaná rohož s povlakovou vrstvou
(96)	20788976.7	(32)	201962944784 P
(73)	Polysecure GmbH, 79111 Freiburg, DE	(31)	06.12.2019
(72)	MÖBLEIN, Jochen, 79100 Freiburg, DE	(33)	US
(54)	Způsob třídění	(86)	PCT/US2020/062647
(32)	102019125464	(87)	WO 2021/113203
(31)	23.09.2019	(74)	PatentEnter s.r.o., Koliště 1965/13a, Brno, Černá Pole, 60200
(33)	DE	<hr/>	
(86)	PCT/DE2020/100822	(97)	EP 4077954
(87)	WO 2021/058063	(47)	12.06.2024
(74)	Rott, Růžička & Guttman s.r.o., Výskočilova 1566, Praha 4, Michle, 14000	(97)	24.06.2021
<hr/>			
(97)	EP 4056176	(51)	F16B 23/00 (2006.01)
(47)	24.04.2024		B25B 15/00 (2006.01)
(97)	14.09.2022	(96)	17.12.2020
(51)	A61K 31/232 (2006.01)	(96)	20828829.0
	A61K 31/366 (2006.01)	(73)	Avvio GmbH & Co Kg, 8042 Graz, AT
	A61K 31/40 (2006.01)	(72)	HUBMANN, Gerhard, 8042 Graz, AT
	A61K 31/505 (2006.01)	(54)	Pohon šroubu
	A61K 45/06 (2006.01)	(32)	5024619 U
	A61K 47/06 (2006.01)	(31)	20.12.2019
	A61P 9/10 (2006.01)	(33)	AT
	A61P 9/00 (2006.01)	(86)	PCT/AT2020/060475
	A61K 31/202 (2006.01)	(87)	WO 2021/119708
(96)	22.04.2019	(74)	Rott, Růžička & Guttman a spol., Výskočilova 1566, Praha 4, Michle, 14000
(96)	22171033.8	<hr/>	
(73)	Amarin Pharmaceuticals Ireland Limited, D02 DK18 Dublin2, IE	(97)	EP 4087627
(72)	SONI, Paresh, Mystic, 06355, US	(47)	05.06.2024
(54)	Způsob snížení rizika kardiovaskulárního onemocnění v subjektu	(97)	15.07.2021
(32)	201862735670 P, 201862735680 P, 201862758387 P, 201962813888 P, 201962818514 P	(51)	A61M 1/00 (2006.01)
(31)	24.09.2018, 24.09.2018, 09.11.2018, 05.03.2019, 14.03.2019	(96)	04.01.2021
(33)	US, US, US, US, US	(96)	21700059.5
(74)	PATENTSERVIS Praha a.s., Na Podkovce 281/10, Praha 4, Podolí, 14700	(73)	Spoke Medical Limited, Leeds LS1 2RY, GB
<hr/>			
(97)	EP 4060138	(72)	AXON, Patrick Robert, Cambridge Cambridgeshire B22 3AP, GB
(47)	03.04.2024		DONNELLY, Neil Patrick, Cambridge Cambridgeshire SG8 5QR, GB
(97)	21.09.2022	(54)	Zařízení pro přenos kapaliny
(51)	E04B 1/94 (2006.01)	(32)	202000249
	E04B 1/24 (2006.01)	(31)	08.01.2020
(96)	25.02.2022	(33)	GB
(96)	22159036.7	(86)	PCT/GB2021/050004
(73)	Interact Structural Fire Protection Limited, Ipswich IP3 9SJ, GB	(87)	WO 2021/140316
<hr/>			
		(74)	ŽOVICOVÁ & ŽOVIC IP, s.r.o., Záhradnícka 36, Bratislava, 82108
<hr/>			
(97)	EP 4098120	(97)	EP 4098120
(47)	19.06.2024	(47)	19.06.2024
(97)	07.12.2022	(97)	07.12.2022
(51)	A01M 7/00 (2006.01)	(51)	A01M 7/00 (2006.01)
(96)	30.05.2022	(96)	30.05.2022

(96) 22401011.6
(73) Amazonen-Werke H. Dreyer SE & Co. KG, 49205 Hasbergen, DE
(72) Kowollik, Daniel, 47443 Moers, DE
(54) **Tyčové ústrojí zemědělského zařízení a polního postřikovače**
(32) 102021114405
(31) 03.06.2021
(33) DE
(74) FISCHER IP s.r.o., Na hrobcí 294/5, Praha 2, Nové Město, 12800

(97) **EP 4098416**
(47) 10.04.2024
(97) 07.12.2022
(51) **B28B 1/00** (2006.01)
B28B 13/02 (2006.01)
B44F 9/04 (2006.01)
C04B 26/06 (2006.01)
C04B 26/18 (2006.01)
C04B 28/04 (2006.01)
(96) 21.11.2018
(96) 22172098.0
(73) Cosentino Research and Development, S.L, 04850 Cantoria (Almeria), ES
(72) RODRÍGUEZ GARCÍA, Salvador Cristóbal, Cantoria, ES
MONTERO PÉREZ, Carmen María, Cantoria, ES
(54) **Systém pro výrobu desek, dlaždic nebo tabulí z umělého kamene s efektem širokých žil**
(32) 201731349
(31) 22.11.2017
(33) ES
(74) Rott, Růžička & Guttman s.r.o., Vyskočilova 1566, Praha 4, Michle, 14000

(97) **EP 4101955**
(47) 05.06.2024
(97) 14.12.2022
(51) **D01H 5/86** (2006.01)
(96) 08.06.2022
(96) 22177720.4
(73) Saurer Spinning Solutions GmbH & Co. KG, 52531 Übach-Palenberg, DE
(72) Günther, Karoline, 41189 Mönchengladbach, DE
Seshayer, Chandrasekaran, 52134 Herzogenrath, DE
Eggers, Peter, 52074 Aachen, DE
Meißner, Sarah, 52511 Geilenkirchen, DE
(54) **Řemínekové průtahové ústrojí textilního stroje s držákem horního řemínku**
(32) 102828
(31) 10.06.2021
(33) LU
(74) PatentEnter s.r.o., Koliště 1965/13a, Brno, Černá Pole, 60200

(97) **EP 4121574**
(47) 14.02.2024
(97) 23.09.2021
(51) **C22B 7/00** (2006.01)
C22B 7/04 (2006.01)
(96) 17.03.2020
(96) 20727351.7
(73) Eco'ring, 42110 Chambéon, FR
Eurecat S.A., 07800 La Voulte-sur-Rhône, FR
(72) PICARD, Lionel, 42110 FEURS, FR
ROTH, Jean-Luc, 57070 METZ, FR
(54) **Způsob regenerace kovů obsažených ve vyčerpaných katalyzátorech z feroslitin**
(86) PCT/FR2020/000060
(87) WO 2021/186113
(74) PATENTSERVIS Praha a.s., Na Podkovce 281/10, Praha 4, Podolí, 14700

(97) **EP 4133263**
(47) 22.05.2024
(97) 14.10.2021
(51) **G01N 27/447** (2006.01)
C07K 16/06 (2006.01)
(96) 01.04.2021
(96) 21716415.1
(73) Ares Trading S.A., 1170 Aubonne, CH
(72) VASSALLO, Oscar, 00012 Guidonia Montecelio RM, IT
(54) **Kapilární gelová elektroforéza a její využití se složitými biologickými**

molekulami
(32) 20168561
(31) 07.04.2020
(33) EP
(86) PCT/EP2021/058775
(87) WO 2021/204714
(74) JUDr. Petra Sauvage de Brantes, Korunní 810/104, Praha 10, Vinohrady, 10100

(97) **EP 4135668**
(47) 17.04.2024
(97) 21.10.2021
(51) **A61K 9/16** (2006.01)
A61K 31/454 (2006.01)
A61P 35/00 (2006.01)
(96) 14.04.2021
(96) 21725812.8
(73) Tecnimede, Sociedade Técnico-Medicinal, SA, 2710-089 Sintra, PT
(72) FERNANDES MARQUES RAMOS FRANCO FRAZÃO, Joana Maria, 1600-545 Lisboa, PT
SILVA SERRA, João Pedro, 2710-089 Sintra, PT
Pevná perorální léková forma obsahující pomalidomid
(32) 20169699, 2020116261
(31) 15.04.2020, 15.04.2020
(33) EP, PT
(86) PCT/IB2021/053073
(87) WO 2021/209919
(74) HARBER IP s.r.o., Dukelských hrdinů 567/52, Praha 7, Holešovice, 17000

(97) **EP 4136080**
(47) 24.04.2024
(97) 21.10.2021
(51) **C07D 257/06** (2006.01)
C07D 271/113 (2006.01)
C07D 401/12 (2006.01)
C07D 403/12 (2006.01)
C07D 409/12 (2006.01)
C07D 413/12 (2006.01)
C07D 417/12 (2006.01)
A01N 43/713 (2006.01)
A01N 43/78 (2006.01)
A01N 43/80 (2006.01)
A01N 43/82 (2006.01)
(96) 12.04.2021
(96) 21718845.7
(73) Syngenta Crop Protection AG, 4058 Basel, CH
(72) MITCHELL, Glynn, Bracknell Berkshire RG42 6EY, GB
BURTON, Paul, Matthew, Bracknell Berkshire RG42 6EY, GB
TAYLOR, Nicholas, John, Bracknell Berkshire RG42 6EY, GB
RAJAN, Ramya, Corlim Ilhas Goa 403 110, IN
EMERY, Katie, Bracknell Berkshire RG42 6EY, GB
Herbicidní sloučeniny
(32) 202011016632
(31) 17.04.2020
(33) IN
(86) PCT/EP2021/059431
(87) WO 2021/209383
(74) H&P Patents s.r.o., Na Florenci 1332/23, Praha 1, Nové Město, 11000

(97) **EP 4139562**
(47) 27.03.2024
(97) 28.10.2021
(51) **F01K 13/00** (2006.01)
(96) 15.04.2021
(96) 21722109.2
(73) Schwarz, Helmut, 82064 Kleindingharting, DE
Schwarz, Anton, 94036 Passau, DE
(72) SCHWARZ, Anton, 94036 Passau, DE
(54) **Systém se zásobníkem energie z kapalného vzduchu a elektrárenským zařízením**
(32) 102020110854
(31) 21.04.2020
(33) DE
(86) PCT/EP2021/059819
(87) WO 2021/213893
(74) JUDr. Karel Čermák Ph.D., LL.M., advokát, Elišky Peškové 735/15, Praha

5, Smíchov, 15000		(97) EP 4230767	
(47)	12.06.2024	(47)	22.05.2024
(97)	22.03.2023	(97)	23.08.2023
(51)	B60N 2/75 (2018.01)	(51)	C11D 7/30 (2006.01)
(96)	20.06.2022		C09K 3/30 (2006.01)
(96)	22180002.2		C11D 7/50 (2006.01)
(73)	BOMAG GmbH, 56154 Boppard, DE		C23G 5/028 (2006.01)
(72)	Anheier, Thorsten, 56154 Boppard, DE	(96)	C23G 5/032 (2006.01)
	Haubrich, Thomas, 56154 Boppard, DE	(96)	14.12.2017
	Klein, Thomas, 56154 Boppard, DE	(96)	23185640.2
(54)	Pracoviště obsluhy stavebního stroje a stavební stroj	(73)	Kobegosei Co.,Ltd., Ono-shi, Hyogo 675-1322, JP
(32)	102021123916	(72)	MIYAOKA, Masanobu, Ono-shi, 675-1322, JP
(31)	15.09.2021		MIYAOKA, Yuuji, Ono-shi, 675-1322, JP
(33)	DE	(54)	Metoda mytí
(74)	Rott, Růžička & Guttman s.r.o., Vyskočilova 1566, Praha 4, Michle, 14000	(32)	2016243786
		(31)	15.12.2016
		(33)	JP
		(74)	ŽOVICOVÁ & ŽOVIC IP, s.r.o., Záhradnícka 36, Bratislava 82108
(97) EP 4163462		(97) EP 4249693	
(47)	01.05.2024	(47)	26.06.2024
(97)	12.04.2023	(97)	27.09.2023
(51)	E05B 15/10 (2006.01)	(51)	E04B 2/18 (2006.01)
	E05B 17/00 (2006.01)		E04H 7/28 (2006.01)
	E05C 9/18 (2006.01)		A01F 25/16 (2006.01)
(96)	26.09.2022		E04H 7/22 (2006.01)
(96)	22197715.0	(96)	17.03.2023
(73)	Aug. Winkhaus GmbH & Co. KG, 48291 Telgte, DE	(96)	23162543.5
(72)	Spittel, Christian, 98617 Meiningen, DE	(73)	Cobefa Srl, 7780 Comines, BE
	Polster, Mario, 98527 Suhl, DE	(72)	DECOCK, Jeroen, 7780 Comines, BE
(54)	Zámek se zámkovou krabicí a zapadacím plechem uspořádaným naproti zámkové krabici	(54)	Průjezdni sílo vytvořené ze stohovatelných stavebních bloků
(32)	102021211104	(32)	202205197
(31)	01.10.2021	(31)	21.03.2022
(33)	DE	(33)	BE
(74)	PatentEnter s.r.o., Koliště 1965/13a, Brno, Černá Pole, 60200	(74)	PatentEnter s.r.o., Koliště 1965/13a, Brno, Černá Pole, 60200
(97) EP 4168155		(97) EP 4294347	
(47)	24.04.2024	(47)	10.07.2024
(97)	30.12.2021	(97)	24.11.2022
(51)	B01D 46/24 (2006.01)	(51)	A61F 13/49 (2006.01)
	B01D 46/52 (2006.01)		B32B 3/30 (2006.01)
(96)	25.05.2021		B32B 5/02 (2006.01)
(96)	21729826.4		B32B 5/04 (2006.01)
(73)	MANN+HUMMEL GmbH, 71636 Ludwigsburg, DE		B32B 5/26 (2006.01)
(72)	KOHN, Kevin, 71723 Großbottwar, DE		B32B 7/05 (2019.01)
	NEEF, Pascal, 78647 Trossingen, DE	(96)	10.11.2021
(54)	Filtrační prvek, pouzdro pro filtrační systém a filtrační systém s filtračním prvkem a pouzdem	(96)	21806271.9
(32)	102020116398	(73)	Fibertex Personal Care A/S, 9220 Aalborg, DK
(31)	22.06.2020	(72)	HANSEN, Morten Rise, 9000 Aalborg, DK
(33)	DE	(54)	Způsob zpracování netkaných plošných materiálů kombinovanou aktivací a spojováním
(86)	PCT/EP2021/063907	(32)	21174142
(87)	WO 2021/259578	(31)	17.05.2021
(74)	JUDr. Karel Čermák Ph.D., LL.M., advokát, Elišky Peškové 735/15, Praha 5, Smíchov, 15000	(33)	EP
		(86)	PCT/EP2021/081233
		(87)	WO 2022/242891
		(74)	Rott, Růžička & Guttman s.r.o., Vyskočilova 1566, Praha 4, Michle, 14000
(97) EP 4187513		(97) EP 4332832	
(47)	17.04.2024	(47)	26.06.2024
(97)	31.05.2023	(97)	06.03.2024
(51)	G07F 11/00 (2006.01)	(51)	G06K 7/14 (2006.01)
	G07F 11/42 (2006.01)	(96)	02.09.2022
	G07F 11/26 (2006.01)	(96)	22193715.4
	A47B 57/58 (2006.01)	(73)	SICK AG, 79183 Waldkirch, DE
	A47F 1/12 (2006.01)	(72)	Hallmann, Vicky, Freiburg, DE
(96)	25.11.2021		Steinbuch, Jonathan, Denzlingen, DE
(96)	21383070.6	(54)	Lokalizace optického kódu
(73)	Jofemar, S.A., 31350 Peralta (Navarra), ES	(74)	PatentEnter s.r.o., Koliště 1965/13a, Brno, Černá Pole, 60200
(72)	Guindulain, Jesus, Peralta (Navarra), ES		
(54)	Prizpůsobitelný zásobník pro skladování a vysouvání výrobků		
(74)	PatentEnter s.r.o., Koliště 1965/13a, Brno, Černá Pole, 60200		

Zveřejněné opravené překlady evropských patentových spisů

U následujících udělených evropských patentů s účinky pro Českou republiku byl majitelem předložen opravený překlad patentového spisu do českého jazyka (§35d odst. 2 zákona č. 527/1990 Sb., v platném znění).

Datem zveřejnění opraveného překladu evropského patentového spisu je datum publikace tohoto Věstníku.

(97) EP 3090730 (97) EP 4240792

Zveřejněné překlady pozměněného nebo omezeného znění evropských patentových spisů

U následujících udělených evropských patentů s účinky pro Českou republiku byl majitelem předložen český překlad pozměněného nebo omezeného znění evropského patentového spisu (§35f odst. 3 zákona č. 527/1990 Sb., v platném znění).

Datem zveřejnění překladu pozměněného nebo omezeného znění evropského patentového spisu je datum publikace tohoto Věstníku.

(97) EP 2534153 (97) EP 3032975 (97) EP 3543310
(97) EP 3015751 (97) EP 3285985

Evropské patenty zachované v pozměněném nebo omezeném znění

V této části jsou uvedeny evropské patenty s účinky pro Českou republiku, které byly Evropským úřadem podle článku 102 Úmluvy o udělování evropských patentů zachovány v omezeném znění podle čl. 105a - 105c EPC 2000, nebo v pozměněném znění (§ 35f zákona č. 527/1990 Sb., v platném znění).

(97)	Datum oznámení o zachování patentu	(97)	Datum oznámení o zachování patentu
EP 2736731	17.07.2024	EP 3485190	17.07.2024
EP 3102208	17.07.2024		

Evropské patenty zrušené Evropským patentovým úřadem

Následující evropské patenty udělené Evropským patentovým úřadem s účinky pro Českou republiku byly zrušeny Evropským patentovým úřadem podle článku 102 Úmluvy o udělování evropských patentů (§ 35f odst. 2 zákona č. 527/1990 Sb., v platném znění).

(97) EP 2376709 (97) EP 2608792 (97) EP 3043121 (97) EP 3873250
(97) EP 2439372 (97) EP 2861087 (97) EP 3245242
(97) EP 2537883 (97) EP 3027186 (97) EP 3263935

MK4A

Zánik evropských patentů uplynutím doby platnosti

Následující evropské patenty udělené Evropským patentovým úřadem s účinky pro Českou republiku zanikly z důvodu uplynutí maximální doby platnosti patentu (§ 22 písm. a) zákona č. 527/1990 Sb., v platném znění).

(97) EP 1500951 (97) EP 1649017 (97) EP 1654510 (97) EP 2107069
(97) EP 1522630 (97) EP 1651040 (97) EP 1656410 (97) EP 2275439
(97) EP 1522669 (97) EP 1651296 (97) EP 1658246 (97) EP 2446881
(97) EP 1568901 (97) EP 1651532 (97) EP 1660095
(97) EP 1648421 (97) EP 1651909 (97) EP 1663978
(97) EP 1648507 (97) EP 1654297 (97) EP 1664657

MM4A

Zánik evropských patentů nezaplacením poplatků za udržování platnosti patentu

Následující evropské patenty udělené Evropským patentovým úřadem s účinky pro Českou republiku zanikly pro nezaplacení poplatků za udržování platnosti patentu (§ 22 písm. b) zákona č. 527/1990 Sb., v platném znění).

(97) EP 1706121 (97) EP 2234530 (97) EP 2943078 (97) EP 3348150
(97) EP 1773136 (97) EP 2238306 (97) EP 3045469 (97) EP 3348743
(97) EP 1836048 (97) EP 2524143 (97) EP 3095164 (97) EP 3402491
(97) EP 1844173 (97) EP 2524482 (97) EP 3213852 (97) EP 3405378
(97) EP 1847002 (97) EP 2628828 (97) EP 3242764 (97) EP 3405677
(97) EP 1947260 (97) EP 2663686 (97) EP 3244891 (97) EP 3511026
(97) EP 1979374 (97) EP 2754807 (97) EP 3244902 (97) EP 3525013
(97) EP 1987052 (97) EP 2759652 (97) EP 3244909 (97) EP 3562304
(97) EP 2084947 (97) EP 2762390 (97) EP 3245057 (97) EP 3568302
(97) EP 2090405 (97) EP 2802606 (97) EP 3245349 (97) EP 3568333
(97) EP 2122842 (97) EP 2805087 (97) EP 3247394 (97) EP 3751138
(97) EP 2234529 (97) EP 2943072 (97) EP 3255046 (97) EP 3848506

PD4A

Převod práv a ostatní změny majitelů evropských patentů

(97) EP 1685119 (73) AbbVie Ireland Unlimited Company, Dublin 2, IE	(97) EP 2455376 (73) Abbvie Manufacturing Management Unlimited Company, Dublin 2, IE
(97) EP 1874973 (73) AUBERT & DUVAL, 92130 Issy-Les-Moulineaux, FR	(97) EP 2455376 (73) AbbVie Ireland Unlimited Company, Dublin 2, IE
(97) EP 1888550 (73) AbbVie Global Enterprises Ltd, Hamilton, Pembroke, HM 11, BM	(97) EP 2467505 (73) AUBERT & DUVAL, 92130 Issy-Les-Moulineaux, FR
(97) EP 1888550 (73) AbbVie Ireland Unlimited Company, Dublin 2, IE	(97) EP 2504364 (73) Medimmune Limited, Cambridge, CB2 0AA, GB
(97) EP 1896624 (73) AUBERT & DUVAL, 92130 Issy-Les-Moulineaux, FR	(97) EP 2692346 (73) AbbVie Ireland Unlimited Company, Dublin 2, IE
(97) EP 1979583 (73) AUBERT & DUVAL, 92130 Issy-Les-Moulineaux, FR	(97) EP 2692346 (73) Abbvie Manufacturing Management Unlimited Company, Dublin 2, IE
(97) EP 2049700 (73) AUBERT & DUVAL, 92130 Issy-Les-Moulineaux, FR	(97) EP 2757099 (73) AbbVie Global Enterprises Ltd, Hamilton, Pembroke, HM 11, BM
(97) EP 2049701 (73) AUBERT & DUVAL, 92130 Issy-Les-Moulineaux, FR	(97) EP 2757099 (73) AbbVie Ireland Unlimited Company, Dublin 2, IE
(97) EP 2077811 (73) Teleflex Life Sciences II Limited, Wilmington, 19808, DE, US	(97) EP 2809494 (73) Kautex Maschinenbau Systems GmbH, 53229 Bonn, DE
(97) EP 2142220 (73) Teleflex Life Sciences II Limited, Wilmington, 19808, DE, US	(97) EP 2863961 (73) Teleflex Life Sciences II Limited, Wilmington, 19808, DE, US
(97) EP 2164998 (73) AUBERT & DUVAL, 92130 Issy-Les-Moulineaux, FR	(97) EP 2974940 (73) SHOP AND ROLL ESPAÑA, S.L., 50830 VILLANUEVA DE GALLEGO (ZARAGOZA), ES
(97) EP 2203431 (73) AbbVie Ireland Unlimited Company, Dublin 2, IE	(97) EP 3074544 (73) AUBERT & DUVAL, 92130 Issy-Les-Moulineaux, FR
(97) EP 2203431 (73) Abbvie Manufacturing Management Unlimited Company, Dublin 2, IE	(97) EP 3077560 (73) AUBERT & DUVAL, 92130 Issy-Les-Moulineaux, FR
(97) EP 2308812 (73) AbbVie Ireland Unlimited Company, Dublin 2, IE	(97) EP 3117017 (73) AUBERT & DUVAL, 92130 Issy-Les-Moulineaux, FR
(97) EP 2310546 (73) AUBERT & DUVAL, 92130 Issy-Les-Moulineaux, FR	(97) EP 3310936 (73) AUBERT & DUVAL, 92130 Issy-Les-Moulineaux, FR
(97) EP 2340029 (73) Abbvie Manufacturing Management Unlimited Company, Dublin 2, IE	(97) EP 3339445 (73) Abbvie Manufacturing Management Unlimited Company, Dublin 2, IE
(97) EP 2340029 (73) AbbVie Ireland Unlimited Company, Dublin 2, IE	(97) EP 3339445 (73) AbbVie Ireland Unlimited Company, Dublin 2, IE
(97) EP 2361997 (73) AUBERT & DUVAL, 92130 Issy-Les-Moulineaux, FR	(97) EP 3694477 (73) Cmed Aesthetics S.p.A., 56121 Pisa, IT
(97) EP 2368890 (73) AbbVie Ireland Unlimited Company, Dublin 2, IE	(97) EP 3782787 (73) Continental Reifen Deutschland GmbH, 30175 Hannover, DE
(97) EP 2368890 (73) Abbvie Manufacturing Management Unlimited Company, Dublin 2, IE	(97) EP 3802106 (73) Officine Maccaferri S.p.A., 40132 Bologna (BO), IT
(97) EP 2393951 (73) AUBERT & DUVAL, 92130 Issy-Les-Moulineaux, FR	(97) EP 3894286 (73) Continental Automotive Technologies GmbH, 30175 Hannover, DE
(97) EP 2449137 (73) AUBERT & DUVAL, 92130 Issy-Les-Moulineaux, FR	(97) EP 3957819 (73) TGT Oil Well Equipment Factory - Sole Proprietorship L.L.C., Abu Dhabi, AE

FG4Q

Zapsané průmyslové vzory - přehled podle čísel zápisu

V období uzávěrky tohoto čísla Věstníku zapsal Úřad průmyslového vlastnictví tyto průmyslové vzory:

(11) (51)
38273 12-16

FG4Q

Zapsané průmyslové vzory - přehled podle tříd

- (51) 12-16
(11) 38273
(21) 2024-42360
(22) 09.01.2024
(15) 04.03.2024
(45) 31.07.2024
(54) **Díly vozidla**
(28) 2
(73) VOLKSWAGEN AKTIENGESELLSCHAFT, 38440 Wolfsburg, DE
(72) MONTOYA BUELONI Felipe, c/o Volkswagen AG, 38436 Wolfsburg, DE
PINHO Thiago Carfi do Rosario, c/o Volkswagen AG, 38436 Wolfsburg,
DE
(74) Rott, Růžička & Guttman s.r.o., Výskočilova 1566, Praha 4, Michle,
14000



1.1



1.2



1.3

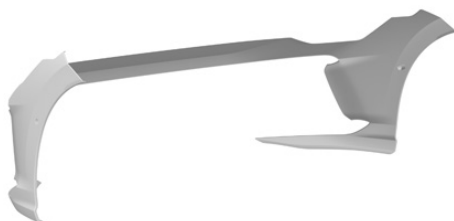

1.4



1.5



1.6



1.7



1.8



2.1

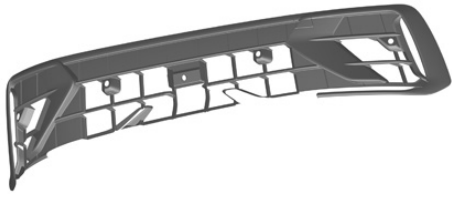

2.2

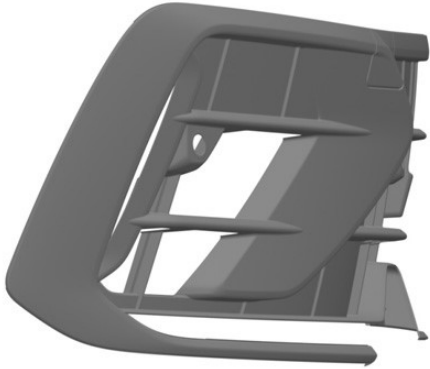

2.3



2.4

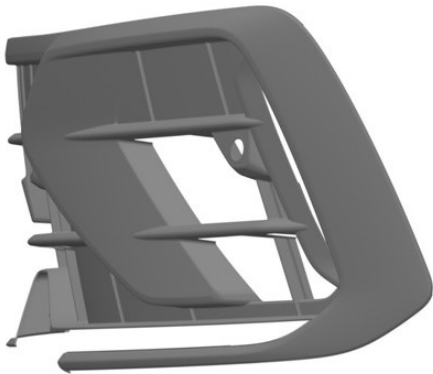

2.5

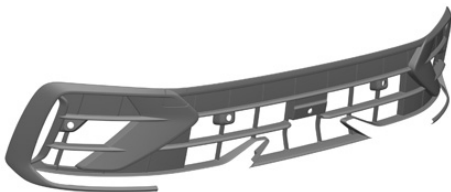

2.6

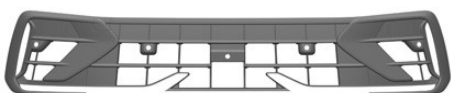

2.7



2.8

Seznam vlastníků zapsaných průmyslových vzorů

(73)	(11)	(51)
VOLKSWAGEN AKTIENGESELLSCHAFT, 38440 Wolfsburg, DE	38273	12-16

Dodatková ochranná osvědčení pro léčiva a pro přípravky na ochranu rostlin

Podání žádosti o udělení osvědčení

(22)	12.07.2024	morfolinofenylamino)pyrimidin-4-yl)benzamidu
(21)	SPC/CZ2024/901	
(71)	GlaxoSmithKline LLC, Wilmington, 19808, DE, US	(92) EU/1/23/1782, 26.01.2024
(68)	3154950	(93) EU/1/23/1782, 26.01.2024, EU
(54)	Hydrochloridové soli n-(kyanomethyl)-4-(2-(4-	(95) OMJJARA - momelotinib, léčivý přípravek

Podání žádosti o prodloužení doby platnosti

(22)	20.06.2024	uvedených sloučenin, jejich použití a způsob jejich výroby
(21)	SPC/CZ2014/375	(92) EU/1/14/930/001-018, 27.05.2014
(73)	Boehringer Ingelheim International GmbH, 55216 Ingelheim, DE	(93) EU/1/14/930/001-018, 27.05.2014, EU
(68)	1730131	(95) Jardiance - empagliflozin a jeho soli, zejména empagliflozin, léčivý přípravek
(54)	Glukopyranosyl-substituované benzenové deriváty, léčiva s obsahem	

Udělení osvědčení

(73)	Pfizer Ireland Pharmaceuticals, Ringaskiddy Cork, IE	meningitidis skupiny C, polysacharid Neisseria meningitidis skupiny W-135, polysacharid Neisseria meningitidis skupiny Y, každý konjugovaný k tetanickému toxoidu jako nosičovému proteinu, léčivý přípravek
(68)	3009146	(94) 25.04.2027
(11)	3009146/786	Léčivo pro pediatrické použití
(54)	Imunogenní kompozice	
(92)	EU/1/12/767, 25.04.2012	
(93)	EU/1/12/767, 25.04.2012, EU	
(95)	polysacharid Neisseria meningitidis skupiny A, polysacharid Neisseria	

Úřední rozhodnutí a oznámení

MK4A, MK4F

Zánik patentů a autorských osvědčení uplynutím doby platnosti

(11)	(21)	Int.Cl/(51)
296129	2004-826	8/B61L 23/16

MM4A, MM4F

Zánik patentů a autorských osvědčení pro nezaplacení udržovacích poplatků

(11)	(21)	Int.Cl/(51)	(11)	(21)	Int.Cl/(51)
306046	2011-12	8/E05B 85/04	308903	2020-21	8/A01G 23/04
306450	2016-14	8/G01D 21/00	309803	2021-446	8/C10M 107/50
307179	2017-11	8/E05B 67/24			

MK1K

Zánik užitných vzorů uplynutím doby platnosti

(11)	(21)	(51)	(2006.01)	(11)	(21)	(51)	(2006.01)
27341	2014-29796	B60N 2/68	(2006.01)	27653	2014-29807	E06B 9/26	(2006.01)
27342	2014-29797	B60N 2/46	(2006.01)	27716	2014-29806	C08L 33/08	(2006.01)
27344	2014-29805	G01N 21/19	(2006.01)	27791	2014-29795	F24B 1/02	(2006.01)
27377	2014-29787	A45F 3/14	(2006.01)	27841	2014-29788	B32B 27/32	(2006.01)
27427	2014-29798	B60N 2/08	(2006.01)	28022	2014-29789	G08G 1/00	(2006.01)
27439	2014-29794	A61H 33/00	(2006.01)				

MK4Q

Zánik práva ze zapsaných průmyslových vzorů uplynutím doby ochrany

(11)	(21)	Int.Cl/(51)	(11)	(21)	Int.Cl/(51)
34471	2009-37618	9/06-01	36318	2014-39800	10/02-02
34472	2009-37619	9/25-02	37423	2019-41370	12/11-01
36040	2014-39797	10/09-03	37486	2019-41373	12/19-04
36290	2014-39795	10/06-04	37496	2019-41364	12/23-06

MC3K

Výmazy užitných vzorů

(11)	37314	(54)	Dřevěná hračka
(21)	2023-41205		07.08.2023
(22)	07.08.2023		

ND4Q

První obnovy doby ochrany průmyslových vzorů

(51)	32-00
(11)	37886
(21)	2019-41491
(22)	19.07.2019
(54)	Potisk

ND4Q

Čtvrté obnovy doby ochrany průmyslových vzorů

(51) 09-01
(11) 32695
(21) 2004-35440
(22) 04.08.2004
(54) Láhev

PD4A

Převod práv a ostatní změny majitelů patentů

(11) 309935
(21) 2022-118
(73) MIKROP ČEBÍN a.s., Čebín, CZ

Převod práv u dodatkových ochranných osvědčení

(11) 2203431/399
(21) 2015-399
(73) Abbvie Manufacturing Management Unlimited Company, Dublin 2, IE

(11) 2368890/398
(21) 2015-398
(73) AbbVie Ireland Unlimited Company, Dublin 2, IE

(11) 2203431/399
(21) 2015-399
(73) AbbVie Ireland Unlimited Company, Dublin 2, IE

(11) 2368890/398
(21) 2015-398
(73) Abbvie Manufacturing Management Unlimited Company, Dublin 2, IE

(11) 2340029/397
(21) 2015-397
(73) Abbvie Manufacturing Management Unlimited Company, Dublin 2, IE

(11) 2692346/544
(21) 2017-544
(73) AbbVie Ireland Unlimited Company, Dublin 2, IE

(11) 2340029/397
(21) 2015-397
(73) AbbVie Ireland Unlimited Company, Dublin 2, IE

(11) 2692346/544
(21) 2017-544
(73) Abbvie Manufacturing Management Unlimited Company, Dublin 2, IE

Zamítnuté a částečně zamítnuté přihlášky ochranných známek před zveřejněním

Kapitola obsahuje údaje o rozhodnutích o přihláškách ochranných známek, u kterých byly na základě provedeného věcného průzkumu shledány Úřadem důvody pro zamítnutí přihlášky ochranné známky podle ustanovení § 4 nebo 6 zákona č. 441/2003 Sb. Na základě toho Úřad vydal rozhodnutí o zamítnutí přihlášky podle ustanovení § 22 zákona č. 441/2003 Sb., a to pro celý seznam výrobků a služeb nebo pro jeho část. Údaje o výsledku rozhodnutí (zamítnutí přihlášky, částečné zamítnutí přihlášky) jsou uvedeny jako datum právní moci rozhodnutí/výsledek rozhodnutí.

(210) **O-586243**
(540)

PENCILS

(592) Slovní
11.07.2024/NABYTÍ P.M. - ZAMÍTNUTÍ PŘIHLÁŠKY

(210) **O-586244**
(540)

CHOCO PENCILS

(592) Slovní
11.07.2024/NABYTÍ P.M. - ZAMÍTNUTÍ PŘIHLÁŠKY

(210) **O-586245**
(540)

CHOCOLATE PENCILS

(592) Slovní
11.07.2024/NABYTÍ P.M. - ZAMÍTNUTÍ PŘIHLÁŠKY

(210) **O-586246**
(540)

PASTELKY

(592) Slovní
11.07.2024/NABYTÍ P.M. - ZAMÍTNUTÍ PŘIHLÁŠKY

(210) **O-586247**
(540)

ČOKO PASTELKY

(592) Slovní
02.07.2024/NABYTÍ P.M. - ZAMÍTNUTÍ PŘIHLÁŠKY

(210) **O-586248**
(540)

ČOKOLÁDOVÉ PASTELKY

(592) Slovní
11.07.2024/NABYTÍ P.M. - ZAMÍTNUTÍ PŘIHLÁŠKY

(210) **O-586958**
(540)



(593) Obrazová
16.07.2024/NABYTÍ P.M. - ZAMÍTNUTÍ PŘIHLÁŠKY

(210) **O-587629**
(540)

BEST BURČÁK

(592) Slovní
09.07.2024/NABYTÍ P.M. - ZAMÍTNUTÍ PŘIHLÁŠKY

(210) **O-587679**
(540)

Banka stolice

(592) Slovní
11.07.2024/NABYTÍ P.M. - ZAMÍTNUTÍ PŘIHLÁŠKY

(210) **O-587727**
(540)

Bikram Yoga

(592) Slovní
11.07.2024/NABYTÍ P.M. - ZAMÍTNUTÍ PŘIHLÁŠKY

(210) **O-589314**
(540)

JEBUTO

(592) Slovní
09.07.2024/NABYTÍ P.M. - ZAMÍTNUTÍ PŘIHLÁŠKY

Přehled zveřejněných přihlášek ochranných známek

Přihlášky ochranných známek, které byly na základě výsledků formálního a věcného průzkumu provedeného Úřadem shledány schopné zápisu do rejstříku ochranných známek, jsou obsaženy v této kapitole. Důležitou právní skutečností je, že zveřejněním přihlášky ochranné známky v této kapitole Věstníku (§ 23 zákona č. 441/2003 Sb.) začíná běžet zákonná tříměsíční lhůta pro podání námitek podle ustanovení § 25 zákona č. 441/2003 Sb.

Číselný přehled (210)											
O-591686	O-591910	O-591966	O-592356	O-592359	O-592450	O-592466	O-592490	O-592640	O-592653	O-592721	O-592933
O-592961	O-593028	O-593162	O-593163	O-593177	O-593302	O-593315	O-593350	O-593384	O-593388	O-593393	O-593416
O-593417	O-593435	O-593436	O-593445	O-593446	O-593542	O-593563	O-593584	O-593591	O-593592	O-593604	O-593615
O-593634	O-593675	O-593711	O-593715	O-593717	O-593733	O-593756	O-593768	O-593773	O-593776	O-593783	O-593792
O-593797	O-593798	O-593821	O-593822	O-593846	O-593869	O-593877	O-593882	O-593918	O-593928	O-593929	O-593934
O-593936	O-593937	O-593938	O-593989	O-593991	O-594000	O-594001	O-594003	O-594015	O-594059	O-594060	O-594065
O-594069	O-594145	O-594153	O-594158	O-594183	O-594205	O-594219	O-594220	O-594221	O-594222	O-594227	O-594245
O-594254	O-594297	O-594298	O-594301	O-594305	O-594306	O-594307	O-594333	O-594348	O-594349	O-594350	O-594356
O-594361	O-594362	O-594363	O-594366	O-594368	O-594380	O-594381	O-594400	O-594403	O-594406	O-594407	O-594409
O-594410	O-594411	O-594412	O-594413	O-594414	O-594415	O-594416	O-594433	O-594435	O-594437	O-594454	O-594456
O-594460	O-594463	O-594466	O-594471	O-594506	O-594507	O-594524	O-594545	O-594549	O-594624	O-594625	O-594626
O-594629	O-594632	O-594634	O-594637	O-594695							

Zveřejněné přihlášky ochranných známek

(210) **O-591686**

(220) 27.02.2024

(320) 27.02.2024

(540)

DIAF'S

(592) Slovní

(511) (5) pekařské výrobky a trvanlivé pekařské výrobky pro zvláštní výživu, dietetické potraviny pro děti, potraviny z cereálií, moučné směsi z obilovin, z olejnin, ze semen, z amarantu a z luštěnin k léčebným účelům, chléb pro zvláštní výživu, diabetický chléb, chléb s nízkým obsahem cholesterolu a sacharidů, bezlepkový chléb a bezlepkové pekařské výrobky i jemné pečivo, vše pro léčebné účely; (12) pozemní vozidla všeho druhu, jejich součástí a příslušenství a náhradních dílů spadající do této třídy, osobní automobily, nákladní automobily a jejich strukturální součásti zařazené ve tř. 12, karoserie, podvozky, kapoty, kostry, blatníky, střechy, nárazníky, dveře, pneumatiky, návěsy všeho druhu, autobusy, mikrobusey, dodávková vozidla (nákladní automobily, kryté), dodávková vozidla (minivany), vozidla s pohonem na čtyři kola, víceúčelové automobily, autokary a vozidla pro volný čas; (16) etikety, samolepky, reklamní prospekty, plakáty, billboardy (plakáty), skládací krabice z kartonu, papírové reklamní, propagační, inzertní materiály a výrobky, tiskárenské výrobky, periodika a veškeré polygrafické výrobky, obtisky a upomínkové předměty z papíru anebo z plastů, obalový materiál, obaly, obalové folie, sáčky, tašky, skládačky (obaly) z papíru anebo z plastů spadající do této třídy; (29) hotové pokrmy a polotovary, sestávající v podstatě z masa, masných a rybích výrobků, mořské zvířeny, drůbeže a divočiny s přídavkem zeleniny, brambor, rýže, těstovin včetně plněných, luštěnin, hub, upraveného ovoce a omáček, jakož i sýr, polévky a omáčky (včetně salátových), rybí výrobky včetně výrobků z mořské zvířeny, všechny uvedené výrobky též zmražené, zmražená zelenina, zeleninové šťávy na vaření, rajčatové šťávy na vaření, konzervovaná rajčata, zeleninové pyré, pomazánky na chléb připravené ze surovin zařazených ve třídě 29, nízkotučné a tukové pomazánky na pekařské výrobky, vejce a výrobky z vajec, jedlé oleje, tuky a výrobky z nich, máslo, výrobky z másla a z jeho náhražek, mléko, mléčné výrobky a mléčné pomazánky, zpracované sójové boby a sójové výrobky v rámci této třídy, zpracovaný mák, zpracované ořechy a arašídy, upravená nebo jinak zpracovaná semena spadající do této třídy, konzervovaná kukuřice upravená nebo jinak zpracovaná zelenina, ovoce, zahradní a lesní plody; (30) pizza, těstoviny včetně plněných v podstatě uzeninou a/nebo masem a/nebo sýrem a/nebo ovocem a/nebo zeleninou a/nebo houbami, zákusky, zejména bagetky a ke konzumaci připravené tousty nebo chlebičky obložené v podstatě uzeninou a/nebo masem a/nebo sýrem a/nebo ovocem a/nebo zeleninou, zmrzlina, výrobky pekárenské, omáčky (včetně salátových), všechny uvedené výrobky též zmražené, hotové potraviny v podobě omáček, zeleninové omáčky, zeleninové pasty (omáčky), šťáva rajčatová (omáčka), zpracovaná mouka a jejich směsi obsahující všechny přísady nutné pro výrobu pekařských, cukrárenských a cukrářských výrobků, pečivové směsi, suroviny a polotovary pro pekárenskou a cukrářskou výrobu nezařazené v jiné třídě, zpracované obilniny ve formě přírodních kvasů, upravené nebo jinak zpracované obilniny a zrna, upravené nebo jinak zpracované byliny, ne pro léčebné účely, potraviny rostlinného původu spadající do této třídy, zahušťovací a pojící činidla pro pekařské výrobky spadající do této třídy, chléb ze záparou, chléb všech druhů, veškeré chlebové výrobky a pekařské výrobky na bázi chleba, chléb bez konzervačních látek, veškeré výrobky z chlebového těsta s obsahem semen, ořechů anebo s amarantem, s ovesnými vločkami, s rostlinnými a/nebo minerálními látkami, chléb nekytnutý, toustový chléb, tousty, bagety, cereální výrobky racionální výživy s výrobky s nízkým obsahem tuků k lidské spotřebě, pekárenské bezlepkové a dietní výrobky pro nemedicijnální účely včetně pekárenských výrobků pro redukční dietu, vícezrné a celozrné pekařské výrobky s obsahem vláknin, pekařské výrobky slané, pekařské výrobky s masem, s paštikami, se sýrem, s vejci, se zeleninou, s rybami a s plody moře, pekárenské výrobky k dopečení a k dalšímu zpracování, polotovary pekařských výrobků, výrobky z mouky, z obilovin, z olejnin, ze semen, z rýže, ze sóji a z kukuřice a/nebo jejich směsí vše v rámci této třídy, země, běžné pečivo, vánoční pečivo a cukroví, sladké pečivo, rolády, buchty, bábovky, vánočky, jemné pečivo, cukrářské výrobky a dorty, veškeré pekařské výrobky s pomazánkami, obložené, plněné a zdobené, veškeré pekařské výrobky a pekařské trvanlivé výrobky, předpečené a zmražené pekařské výrobky, extrudované a expandované výrobky spadající do této třídy, výrobky studené kuchyně a občerstvení zhotovené z výrobků spadajících do třídy 30; (35) reklamní a propagační činnost, maloobchodní a velkoobchodní činnost s výrobky uvedenými ve třídách 29 a 30, organizování výstav a předvádění výrobků a zboží pro

komerční a reklamní účely a podporu prodeje, poradenství v oblasti obchodního managementu vztahující se k franchisingu, merchandising, marketing, služby public relations, služby na podporu prodeje výrobků zařazených ve třídách 5, 16, 29 a 30, služby organizačně-ekonomické, obchodní průzkum a pomoc při řízení obchodní činnosti, televizní, rozhlasová a venkovní reklama, propagace a inzerce, subdodavatelské služby pro třetí osoby v oblasti pečivových směsí, pekařských surovin a veškerých pekařských polotovarů, hotových těstářenských, pekařských a cukrářských výrobků, internetový obchod s výrobky výše zařazenými ve třídách 5, 16, 29 a 30, služby v oblasti importu a exportu, provozování sítě maloobchodních prodejen, vše s výrobky výše uvedenými ve třídách 5, 16, 29 a 30, zprostředkovatelská činnost v oblasti obchodu se surovinami pro pekařskou výrobu a s veškerými pekařskými a cukrářskými výrobky a potravinami pro racionální výživu, reklamní prezentace na výstavách a veletrzích, prezentace, propagace a inzerce prostřednictvím elektronických médií; (36) zprostředkování nákupu, prodeje a pronájmu nemovitostí, poradenská a zprostředkovatelská činnost v oblasti nemovitostí; (37) provádění stavebních prací, poradenská a zprostředkovatelská činnost pro stavební práce; (39) autopůjčovna, včetně rezervace aut do zahraničí a pronájmu motorových vozidel, zprostředkovatelská činnost v oblasti pronájmu motorových vozidel, doprava pozemní autobusová, automobilová osobní i nákladní, včetně jejího zprostředkování, přeprava osob, zavazadel a nákladů, včetně skladování, poskytování průvodcovských služeb; (40) mlynářství, mletí, zpracování obilnin, semen, luštěnin, olejnin a jejich směsí, zpracování obilnin a úprava surovin pro pekárenskou, těstářenskou a cukrářskou výrobu, pekárenská, těstářenská a cukrárenská činnost a s tím související služby v rámci této třídy, zprostředkovatelská činnost v oblastech mlynářství, těstářenské, pekařské a cukrářské výroby; (42) služby v oblasti vyhodnocení zdravého životního stylu, stravování, výživy i dietologie, poradenská, konzultační, informační činnost a poskytování know-how v oborech služeb uvedených ve třídě 42, služby v oblasti vývoje, zpracování, technologií, trvanlivosti, nejlepší kvality a chuti nových těstářenských, pekařských, cukrářských výrobků, v oblasti potravin, zdravé a racionální výživy, služby v oblasti inovace veškerých cukrářských, pekařských výrobků, chleba, chlebových výrobků a pečiva, obalový design, tvorba, šíření, správa, provozování a aktualizace webových stránek pro třetí osoby.

Třídy výrobků a služeb:

5, 12, 16, 29, 30, 35, 36, 37, 39, 40, 42

(730) **Diáf Amar**, Horní Záhoří 57, Záhoří, 39818, CZ

(210) **O-591910**

(220) 07.03.2024

(320) 07.03.2024

(540)

Flora Urbanica

(592) Slovní

(511) (17) plastové výlisky vytvořené vstříkovaním, polotovary z plastických hmot; (19) nekovové stavební a konstrukční materiály a prvky, nekovové fasády, nekovové konstrukce pro zelené fasády, instalace nekovových konstrukcí pro zelené fasády; (21) plastové truhlíky z polypropylenu určené k realizaci zelených stěn a fasád; (31) zemědělské a vodní plodiny, zahradnické a lesní produkty, přírodní zeleň na ozdobu, živá umělecky tvarovaná zeleň, rostliny, živé rostliny, popínavé rostliny, čerstvé rostliny, pokojové rostliny, listnaté rostliny, rostliny v květináči, květiny, sazenice, cibule, sazenice a semena pro výsadbu, květinové sazenice, trávy (rostliny), přírodní trávník, zpevněný trávník, trávník/travní porost, semena, semena květin, květinové cibulky, tráva, stromy, keře, živé keře; (35) maloobchodní služby v oblasti zahradnického vybavení; (37) stavebnictví, stavitelství, instalační a montážní služby a čištění, opravy a údržba plastových truhlíků a jejich příslušenství, instalace zelených střech, služby ochrany proti rostlinným škůdcům; (44) zemědělské služby, služby akvakultury, zahradnické a lesnické služby, péče o rostliny v květináčích, péče o rostliny (zahradnické služby), aranžování květin, floristické služby, hubení plevele pro zemědělství, zahradnictví a lesnictví, hubení plevele, informační služby týkající se rostlinstva, informační služby vztahující se k používání organických hnojiv v zahradnictví, informační služby vztahující se k používání hnojiv v zahradnictví, likvidace plevele, navrhování krajinářských úprav, plánování (návrhy) zahrad, poradenské služby v oblasti projektování zahrad, služby v oblasti zahradního designu, služby v oblasti zahradnictví, poradenské služby v oblasti zahradnictví, údržba zahrad, zahradní architektura, krajinářská architektura, krajinářské zahradní

úpravy s květinovou výzdobou pro interiéry budov, poradenské služby v oblasti navrhování trávníku, pěstování rostlin, výsadba zahradních stromů, poskytování informací týkajících se výsadby zahradních stromů, pokládání trávníku, poradenské služby vztahující se k pokládání trávníků, pronájem květin, výsadba rostlin, údržba trávníků, servis rostlin, a to zastíhávání listů a údržba rostlin v zelených stěnách, zelených fasádách a zelených střeších (zahradnické služby), navrhování zelených střeš (zahradní architektura).

Třídy výrobků a služeb:

17, 19, 21, 31, 35, 37, 44

(730) **FLORA URBANICA s.r.o.**, Rybná 716/24, Praha 1, Staré Město, 11000, CZ

(210) **O-591966**

(220) 11.03.2024

(320) 11.03.2024

(540)



(593) Obrazová

(511) (16) papír a lepenka, papírové filtrační materiály, tiskárenské výrobky, papírnické zboží a tištěné vzdělávací materiály; (35) obchodní poradenské služby a informace pro spotřebitele, pomoc v obchodní a podnikatelské činnosti, management a administrativní služby, reklama, marketing a propagační služby; (45) bezpečnostní služby na ochranu majetku a osob, záchranné služby spadající do tř. 45, služby ostražky a vymáhací služby, služby osobního nakupování, služby agentury poskytující společenský doprovod, politické služby, právní služby.

Třídy výrobků a služeb:

16, 35, 45

(591) Barevná

(730) **Red Dogs z. s.**, Husova ulice 572, Dobruvice, 29441, CZ

(210) **O-592356**

(220) 26.03.2024

(320) 26.03.2024

(540)

MADAMI ovoce v lahvi

(592) Slovní

(511) (29) borůvky zpracované, bobuloviny konzervované, kandované ovoce, kandované ořechy, kokosové lupínky, kokosový prášek, koncentráty na vaření na bázi ovoce, konzervované jahody, konzervované ovoce, konzervované ořechy, konzervované liči, konzervované švestky, krájené ovoce, krájené ovoce konzervované, lupínky z kiwi, mandarinky (konzervované), manga zpracovaná, nakládané ovoce, náplně do moučnicků na bázi ovoce, náplň do pečiva (konzervované ovoce), náplně na bázi ovoce do cobbleru, ovoce obalené v cukru, ovoce naložené v alkoholu, ovocná dřeva, ovocná kůra, ovocná pyré, ovocné dezerty, ovocné lupínky, ovocné šťávy na vaření, ovocný dezert se šlehačkou nebo krémem, ovocné saláty, pomeranče zpracované, směsi sušeného ovoce, směsi ovoce a ořechů, sušené brusinky, sušené borůvky, sušené ananasy, sušená manga, sultánky, sušené papáje, sušené švestky; (32) koncentráty k přípravě nealkoholických nápojů, koncentráty pro přípravu ovocných nápojů, koncentrované přípravky k ředění určené k přípravě nápojů, nápoje z ovocných šťáv,

nealkoholické ovocné výtažky používané při přípravě nápojů, nealkoholické výtažky z ovoce, pomerančová šťáva, ovocné šťávy (nealkoholické nápoje), příchutě k přípravě nápojů, sirupy do nápojů, sirupy k přípravě limonády, sirupy a jiné přípravky ke zhotovení nealkoholických nápojů, sirupy na výrobu nápojů s ovocnou příchutí, sladové sirupy do nápojů; (40) zpracování potravin a nápojů, lisování ovoce, konzervování nápojů, konzervování potravin, pasterizace potravin a nápojů, zakázková výroba jablečného vína (cider).

Třídy výrobků a služeb:

29, 32, 40

(730) **MADAMI s.r.o.**, Křičenskýho 451, Dašice, 53303, CZ

(210) **O-592359**

(220) 26.03.2024

(320) 26.03.2024

(540)

EMS Zero

(592) Slovní

(511) (10) elektrické masážní přístroje pro domácí použití, elektrické přístroje ke kosmetické masáži, masážní přístroje a nástroje k osobnímu použití, masážní přístroje a zařízení (elektrické nebo neelektrické), masážní přístroje na tělo, přístroje pro estetickou masáž, masážní přístroje a nástroje (léčebné účely); (44) služby ošetření celulitidy, liposukce, kosmetická terapie, kosmetická péče.

Třídy výrobků a služeb:

10, 44

(730) **Dr.nek s.r.o.**, Rodopská 3150/7, Praha 4, Modřany, 14300, CZ

(210) **O-592450**

(220) 28.03.2024

(320) 28.03.2024

(540)



(593) Obrazová

(511) (9) počítačový software ke stažení v oboru programů sdílení jízdních kol, počítačový software ke stažení pro tvorbu a řízení účtů sdílení jízdních kol, identifikaci dostupnosti a lokality jízdních kol a stanic a doků pro jízdní kola, rezervaci a pronájem jízdních kol, počítačový software ke stažení pro nákup průkazek a členství pro jízdní kola, plánování tras pro jízdní kola, prohlížení map pro jízdní kola, jízdních statistik a historie cest a příjem upozornění na cesty, počítačový software ke stažení pro provozování systémů sdílení jízdních kol, přílby na jízdní kola; (38) poskytování přístupu k webovým stránkám pro tvorbu a řízení účtů sdílení jízdních kol, identifikaci dostupnosti a lokality jízdních kol a stanic a doků pro jízdní kola, rezervaci a pronájem jízdních kol, nákup průkazek a členství pro jízdní kola, plánování tras pro jízdní kola, prohlížení map pro jízdní kola, jízdních statistik a historie cest; (39) pronájem jízdních kol, služby týkající se sdílení jízdních kol, v rámci této třídy, poskytování informací o programech sdílení jízdních kol, cyklostezkách a bezpečnosti jízdních kol prostřednictvím webových stránek; (42) poskytování dočasného použití softwaru bez možnosti stažení pro tvorbu a řízení účtů sdílení jízdních kol, identifikaci dostupnosti a lokality jízdních kol a stanic a doků pro jízdní kola, rezervaci a pronájem jízdních kol, nákup průkazek a členství pro jízdní kola, plánování tras pro jízdní kola, prohlížení map pro jízdní kola, jízdních statistik a historie cest, poskytování dočasného použití softwaru bez možnosti stažení pro řízení programů sdílení jízdních kol.

Třídy výrobků a služeb:
9, 38, 39, 42

- (591) Barevná
(730) **TO-Mi electro CZ s.r.o.**, Lipská 4884, Chomutov, 43003, CZ

(210) **O-592466**

(220) 02.04.2024

(320) 02.04.2024

(540)



(593) Obrazová

- (511) (5) utěrky z nano vláken pro zdravotnické a lékařské účely; (10) plicní ventilátory, pacientské monitory, anesteziologické přístroje, lékařské, zdravotnické přístroje a nástroje, včetně speciálního nábytku k lékařským účelům, spotřební materiál pro zdravotnické a lékařské účely, a to jednorázové anesteziologické masky i pro opakované použití, endotracheální rourky, laryngeální masky, nosní vzduchovody, filtry bakteriální a HME (Heat and Moisture Exchanger), masky, adaptéry, nebulizéry, nosní kyslíkové brýle a hadičky (součást kyslíkové a aerosolové léčby), jednorázové laryngoskopy i pro opakované použití, močové sáčky a příslušenství k nim, odsávací katetry, anesteziologické, ventilační, vyhřívané, koaxilní/duální okruhy pro pacienty, příslušenství k ventilaci a anestezii (CO2 absorbent, spojky, vrapové hadice, kolénka, vzduchovody, monitorovací hadičky, dýchací vaky a kondenzační nádoby), jednorázové resuscitační masky a vaky i pro opakované použití, tracheostomické kanyly a vrapové spojky; (37) servis lékařských a zdravotnických přístrojů, nástrojů, včetně speciálního nábytku k lékařským účelům.

Třídy výrobků a služeb:
5, 10, 37

- (591) Barevná
(730) **A.M.I. - Analytical Medical Instruments, s.r.o.**, Letohradská 369/3, Praha 7, Holešovice, 17000, CZ

(210) **O-592490**

(220) 03.04.2024

(320) 03.04.2024

(540)



(593) Obrazová

- (511) (9) obsah s možností stažení a nahraný obsah, software, kompilační software, kódovací software, software videoher, vzdělávací software, komunikační software, aplikační software, dekodovací software, komunitní software, antivirový software, počítačový software, autentifikační software,

logistický software, biometrický software, zvukové knihy, elektronické knihy, knihy nahrané na páskách, elektronické knihy ke stažení, knihy nahrané na discích, digitální knihy ke stažení z internetu, elektronické knihy s možností stažení v oblasti výuky golfu, informační technologie a audiovizuální, multimediální a fotografické přístroje, záznamní knihy (elektronické), zařízení a příslušenství na zpracování dat (elektrická a mechanická), počítače a počítačový hardware, cartridge (software) používané s počítači, cartridge na počítačové hry [software], magnetické nosiče dat s nahraným softwarem, optické nosiče dat s nahraným softwarem, schránky pro ukládání disků s počítačovým softwarem, nosiče dat na počítače s nahraným softwarem, paměťová zařízení a média, obsah médií, digitální stahovatelná hudba dodávaná z počítačové databáze nebo z internetu, kazety [fotografie], audiovizuální a fotografické přístroje, zobrazovací přístroje, televizory a filmové přístroje a video přístroje, materiály pro vzdělávací kurzy ke stažení; (16) tiskárenské výrobky, papírnické zboží a vzdělávací potřeby, tištěné knihy, časopisy, noviny a jiná papírová média, knihy, příručky (knihy), rukopisné knihy, průvodce (knihy), obrázkové knihy, komiksové knihy, komiksy (knihy), fantasy knihy, knihy s plakáty, obalové materiály na knihy, papírové obaly na knihy, knihy vázané kroužkovou vazbou, software v tištěné formě, instruktážní příručky pro počítačový software, fotografie [tištěné], podepsané fotografie, zarámované fotografie, umělecká díla a ozdoby, včetně soch, vyrobené převážně z papíru a lepenky a architektonické modely, obrazy, obrázky, tematické knihy s fotografiemi, tištěné materiály ke korespondenčním kurzům, vyučovací pomůcky a potřeby; (18) zavazadla, cestovní tašky, peněženky a ostatní tašky, tašky na knihy; (35) obchodní zprostředkovatelské služby a obchodní informace pro spotřebitele, poskytování spotřebitelského poradenství ve vztahu k software, maloobchod a velkoobchod s výše uvedenými výrobky ve třídách 9, 16 a 18, velkoobchodní služby v souvislosti s počítačovým softwarem, pomoc v obchodní a podnikatelské činnosti, management a administrativní služby, administrativní podpora a zpracování dat [služby], zpracování, systematizace a správa dat, databáze počítačové (správa -), počítačové databáze (sbírání informací do -), průzkum trhu prostřednictvím počítačové databáze, poskytování komerčních informací prostřednictvím počítačové databáze, obchodní informační služby dodávané online z počítačové databáze nebo z internetu, poskytování administrativních služeb týkajících se vysokoškolských studijních programů v souvislosti s on-line zápisem na kurzy; (36) finanční, peněžní a bankovní služby, finanční informace, údaje, poradenské a konzultační služby, finanční informace poskytované prostřednictvím počítačové databáze; (41) zveřejňování, oznamování a psaní textů, knihy (vydávání knih), služby v oblasti vzdělávání, zábavy a sportu, vzdělávací a školicí služby, školení v souvislosti se softwarem, školicí kurzy zaměřené na počítačový software, zábavní služby poskytované on-line z počítačové databáze nebo z internetu, poskytování informací týkajících se online zábavy z počítačové databáze na internetu, poskytování online vzdělávání z počítačové databáze nebo prostřednictvím internetu nebo extranetů, informace týkající se vzdělání poskytované online z počítačové databáze anebo z internetu, pronájem zařízení a vybavení ke vzdělávání, zábavě, sportu a kultuře, služby v oblasti elektronických her poskytované z počítačové databáze nebo prostřednictvím internetu, informace vztahující se k počítačové herní zábavě poskytované on-line z počítačové databáze nebo z globální komunikační sítě, portrétní fotografie, zvuková, obrazová a multimediální produkce a fotografie, online služby knihoven, zejména poskytování elektronických knihovních služeb zaměřených na noviny, časopisy, fotografie a obrázky prostřednictvím online počítačové sítě, tlumočnické a překladatelské služby, výchova, vzdělávání, zábava a sportovní činnost, organizování konferencí, výstav a soutěží, jazykové kurzy, vzdělávací kurzy, korespondenční kurzy, vedení kurzů, organizování kurzů, pořádání korespondenčních kurzů, organizování jazykových kurzů, organizování korespondenčních kurzů, kurzy osobního rozvoje, vzdělávací pobytové kurzy, vedení výukových kurzů, vedení dálkových kurzů, pořádání instruktážních kurzů, kurzy sebeuvědomění (školení), písemné školicí kurzy, vedení vzdělávacích kurzů, pobytové školicí kurzy, organizování školicích kurzů, organizování počítačových školicích kurzů, pořádání technických instruktážních kurzů, poskytování kurzů odborného školení, zajišťování on line vzdělávacích kurzů, poskytování navazujících vzdělávacích kurzů, vzdělávací kurzy v oblasti automatizace, vedení kurzů, seminářů a workshopů, kurzy pro rozvoj konzultačních schopností, poskytování počítačem podporovaných školicích kurzů, organizování kurzů využívajících metod samostudia, vzdělávací kurzy v oblasti financí, poskytování školicích kurzů pro mládež, vzdělávací vzdělávacích kurzů a zkoušek, pořádání a vedení školicích kurzů, příprava vzdělávacích kurzů a zkoušek, pořádání vzdělávacích kurzů, školicí kurzy v oblasti systémové analýzy, organizování kurzů využívajících

programované učební metody, vzdělávací služby pro poskytování školicích kurzů, poskytování výukových kurzů ve všeobecném managementu, organizování školicích kurzů v oblasti designu, vzdělávací služby ve formě korespondenčních kurzů, pořádání odborných workshopů a výukových kurzů, pořádání výukových kurzů ve vzdělávacích institucích, vzdělávací služby pro poskytování vzdělávacích kurzů, služby vzdělávacích zařízení poskytujících školicí kurzy, organizování kurzů využívajících metod dálkového studia, organizování kurzů využívajících metod otevřeného vyučování, školicí kurzy zaměřené na navrhování databází, školicí kurzy zaměřené na počítačový hardware, poskytování vzdělávacích kurzů na středoškolské úrovni, poskytování vzdělávacích kurzů na postgraduální úrovni, školní kurzy zaměřené na pomoc při studiu, pořádání školicích kurzů zaměřených na osobní rozvoj, vedení kurzů vztahujících se k administrativnímu školení, poskytování výukových kurzů vztahujících se k počítačům, pořádání vzdělávacích kurzů vztahujících se k počítačům, vzdělávací kurzy vztahující se k službám zákazníkům; (42) software (tvorba -), služby v oblasti informačních technologií, webhostingové služby a software jako služba a pronájem softwaru, software (aktualizace počítačového -), počítačový software - instalace a údržba, poradenské služby vztahující se k rozhraním člověk-stroj pro počítačový software, vývoj softwaru, programování a implementace softwaru software jako služba [SaaS], software jako služba [SaaS] zaměřený na software pro hluboké učení, software jako služba [SaaS] zaměřený na software pro strojové učení, software jako služba [SaaS] zaměřený na software pro hluboké neuronové sítě, konzultační služby v oboru software jako služba (SAAS), poskytování dočasného použití online software bez možnosti stažení pro použití při vydávání a tištění, poradenské a informační služby v oblasti informačních technologií, konzultace v oblasti počítačů, vědecké a technologické služby, poskytování on-line informací v oblasti technologického výzkumu z počítačové databáze nebo internetu, výzkum a vývoj nových výrobků, výzkum a vývoj nových výrobků pro jiné osoby, návrhářství, vývoj a výzkum výrobků; (45) licence počítačového software.

Třídy výrobků a služeb:

9, 16, 18, 35, 36, 41, 42, 45

(591) Barevná

(730) **Zemanec Tomáš**, K Potoku 312, Dřísy, 27714, CZ

(210) **O-592640**

(220) 10.04.2024

(320) 10.04.2024

(540)



(593) Obrazová

(511) (41) příprava rozhlasových a televizních programů, produkce filmů a živých zábavných programů, produkce animovaných filmů a televizních programů, služby poskytované v televizi a filmových studiích, služby televizní zábavy a filmové služby.

Třídy výrobků a služeb:

41

(730) **Viacom International Inc.**, 1515 Broadway, New York 10036, NY, US

(740) Havlík Švorčík a partneři, advokátní a patentová kancelář, JUDr. Otakar Švorčík, Hájkova 1406/2, Praha 2, Nové Město, 12000

(210) **O-592653**

(220) 10.04.2024

(320) 10.04.2024

(540)

H&M production

(592) Slovní

(511) (35) reklamní, marketingové a propagační služby, výroba propagačních videopásek, video disků a audiovizuálních záznamů, videonahrávky za účelem reklamy (výroba), zprostředkování propagace; (41) obrazová a multimediální produkce, zvuková produkce a videoprodukce a fotografování, služby v oblasti vzdělávání, zábavy a sportu, zveřejňování fotografií, fotografické zpravodajství, služby fotografa, portrétní fotografie, svatební fotografie, letecké fotografování, editování fotografií (redigování), fotografické kompozice pro třetí osoby, služby pořizování fotografických snímků a videosnímků pomocí dronu, digitální video, audio a multimediální zábavní vydavatelské služby, prezentace video filmů, střih videa.

Třídy výrobků a služeb:

35, 41

(730) **Mach Alexandr**, Kpt. Stránského 990/14, Praha 9, Černý Most, 19800, CZ

(210) **O-592721**

(220) 15.04.2024

(320) 15.04.2024

(540)

HERITAGE HOTELS CZ

(592) Slovní

(511) (3) toaletní přípravky, vonné oleje a aromatické výtažky, čisticí prostředky a vonné přípravky, kosmetické přípravky; (5) dietní přípravky a potravní doplňky, hygienické přípravky a výrobky, lékařské přípravky; (9) přístroje pro signalizaci a přístroje pro vyučování, přístroje pro záznam, přenos nebo reprodukci zvuku či obrazů, záznamové disky, počítačové stroje, kódované magnetické karty, kódované plastové karty, mobilní aplikace, aplikace ke stažení pro použití s mobilními zařízeními, počítačový software, interaktivní počítačový software poskytující informace v oblasti navigace a cestování, stahovatelné elektronické publikace; (16) tiskoviny, propagační letáky, brožury; (25) pokrývky hlavy, oděvy, obuv, části a příslušenství pro uvedené zboží, zařazené do této třídy; (28) sportovní potřeby a vybavení, hračky, hry, části a příslušenství pro uvedené zboží, zařazené do této třídy; (35) reklamní činnost, pomoc při řízení obchodní činnosti, podnikové řízení (pro třetí osoby), organizování, provozování a kontrola věrnostních a pobídkových programů, styk s veřejností a marketingové služby v souvislosti s hotely, marketing, podpora prodeje (propagace prodeje), řízení obchodní činnosti hotelů, správní řízení restaurací, barů, samoobslužných restaurací a hotelů, reklama on-line v oblasti hotelů, reklamní služby v oblasti hotelů, administrativní služby poskytované hotely, poskytování informací ohledně srovnávání hotelových tarifů, hodnocení na základě srovnávání cen ubytování, marketingové služby v oblasti cestování; (39) služby dopravy cestujících, organizování cest, služby touroperátorů; (41) výchova, vyučování, vzdělávání, zábava, sportovní aktivity, kulturní aktivity, poradenství a poskytování informací zaměřené na uvedené služby, zařazené do této třídy; (43) služby k ubytování a stravování hostů, hotelové služby a nápoje, restaurace (služby), ubytování v hotelu (služby), ubytování a catering pro hosty, kavárny, rezervování pokojů a zprostředkování pokojů (hotely, penziony), pronájem přechodného ubytování, pronájem jednacích místností, pronajímání konferenčních místností, pronájem prostorů pro výstavy, hodnocení hotelového ubytování, poskytování informací vztahujících se k hotelům a dočasnému ubytování, služby zajišťující stravování a nápoje, dočasné ubytování, rezervace ubytování pro cestující, hotelové rezervace; (44) služby zdravotní péče, služby péče o hygienu a krásu, zdravotní poradenství, poradenství a poskytování informací zaměřené na uvedené služby, zařazené do této třídy; (45) osobní a společenské služby, jmenovitě služby s ohledem na ochranu dětí, služby osobního nakupování, služby hlídání zvířat, doprovod do společnosti, poradenství a poskytování informací zaměřené na uvedené služby, zařazené do této třídy.

Třídy výrobků a služeb:

3, 5, 9, 16, 25, 28, 35, 39, 41, 43, 44, 45

(730) **mactra a.s.**, Salvátorská 931/8, Praha 1, Staré Město, 11000, CZ

(740) **TIKAL LEGAL**, Mgr. František Tikal, Rohanské nábřeží 678/23, Praha 8, Karlín, 18600

(210) **O-592933**

(220) 23.04.2024

(320) 23.04.2024

(540)

Livebid Originals

(592) Slovní

(511) (35) reklamní, marketingové a propagační služby; (36) finanční sponzorování akcí výtvarného umění, finanční, peněžní a bankovní služby, finanční odhady; (42) design (grafické umění), ověřování pravosti děl výtvarného umění, služby testování (nikoliv ve spojitosti se zdravím zvířat nebo člověka), služby ověřování a služby kontroly kvality, služby v oblasti informačních technologií, vědecké a technologické služby.

Třídy výrobků a služeb:

35, 36, 42

(730) **SEMERÁD MARTIN**, Na vrcholu 2472/32, Praha 3, Žižkov, 13000, CZ

(210) **O-592961**

(220) 24.04.2024

(320) 24.04.2024

(540)



(593) Obrazová

(511) (9) stahovatelné nebo nahrané záznamy, databáze, obsah médií, adresáře (elektrické nebo elektronické), multimediální soubory ke stažení, nahrané soubory dat; (25) obuv, oděvy, pokrývky hlavy, části oděvů, obuvi a pokrývek hlavy, opasky a pásky (oděvní), rukavice, šátky, šály, vázanky, čepice, šátky, kšiltovky, klobouky; (28) hračky, hry a žertovné předměty, přístroje a zařízení pro zábavní parky a hřiště, slavnostní ozdoby, ozdoby na večírky a umělé vánoční stromky, sportovní zařízení a zařízení ke cvičení; (35) doporučování spotřebitelských výrobků, dojednávání dohod týkajících se prodeje a nákupu zboží, cenové nabídky na zboží a služby, informace o hodnocení prodejnosti výrobků, informační služby o obchodních metodách, konzultace v oblasti prodejních technik a prodejních programů, nákup zboží a služeb pro jiné podniky, nákupní služby, obchodní informace a rady pro spotřebitele (poradna pro spotřebitele), obchodní správa licencí k výrobkům a službám jiných osob, objednávkové služby (pro třetí strany), obstarávání zboží jménem jiných podniků, online objednávkové služby, pořádání podnikových prezentací spojených s nákupem a výrobků, pořádání a vedení komerčních akcí, outsourcingové služby ke zprostředkování nákupu výrobků pro třetí strany, poradenské služby v oblasti zprostředkování zboží a služeb, poradenské služby vztahující se ke komerčním transakcím, poradenské služby zaměřené na nákup zboží jménem třetích osob, poradenství ohledně kalkulace prodejních objednávek, poradenství v obchodním managementu, porovnávání nákupů, poskytování informací a rad zákazníkům v souvislosti s výběrem výrobků a koupí zboží, poskytování informací o obchodním prodeji, poskytování informací zákazníkům o výrobcích, poskytování online služeb týkajících se porovnávání cen, poskytování tržních informací ve vztahu ke spotřebním výrobkům, poskytování zákaznických informací o produktech prostřednictvím internetu, provozování online trhu pro kupující a prodejce výrobků a služeb, předplatné databázových služeb prostřednictvím komunikací, předplatné elektronického tisku, předplatné na balíček informačních médií, předplatné na televizní kanály, předplatné novin, reklamní služby jiných prodejců, umožňující zákazníkům si služby těchto prodejců pohodlně prohlédnout a porovnat, shromažďování různých pojišťovacích služeb ve prospěch ostatních, aby si mohli zákazníci tyto služby pohodlně porovnat a nakoupit, shromažďování různých telekomunikačních služeb ve prospěch ostatních, aby si mohli zákazníci tyto služby pohodlně porovnat a nakoupit, služby dovozní agentury, služby exportní agentury, služby nákupních agentur, služby porovnávání cen energií, služby v oblasti analýzy cen, služby řízení prodeje, telefonické objednávkové služby pro třetí osoby, zprostředkovatelské služby v oblasti reklamy, administrativní podpora a zpracování dat (služby), obchodní konzultační a poradenské služby, řízení lidských zdrojů a náborové služby, asistence managementu a provozu obchodních podniků, pomoc v obchodní a podnikatelské činnosti, management a administrativní služby, obchodní management, obchodní akvizice, obchodní asistence, obchodní průzkumy, obchodní management

profesionálních sportovců, organizace podnikání, obchodní řízení sportovních klubů, outsourcingové služby týkající se obchodní činnosti, plánování obchodních postupů, plánování obchodního managementu, plánování v oblasti obchodního managementu, jmenovitě vyhledávání partnerů pro fúze a převzetí podniků, stejně jako pro jejich zakládání, podnikové řízení velkoobchodních prodejen, podnikové řízení velkoobchodních a maloobchodních prodejen, poptávky, pořádání obchodních prezentací, pořádání soutěží pro reklamní účely, příprava ekonomických výkazů, příprava projektových studií vztahující se k obchodním záležitostem, recepční služby pro návštěvníky (kancelářské práce), řízení dodavatelských řetězců, zprostředkování smluv týkajících se nákupu a prodeje zboží, zprostředkování obchodů, konzultační a poradenské služby a pomoc v oblasti reklamní, marketingové a propagační činnosti, poskytování a pronájem prostoru, času a médií pro reklamu, rozšiřování reklamních marketingových a propagačních materiálů, služby obchodních výstav a veletrhů, služby předvádění výrobků a vystavování zboží, věrnostní, pobídkové a bonusové programy, analýza reakce na reklamu a výzkumu trhu, analýza reklamy, cílený marketing, bannerová reklama, digitální marketing, digitální reklamní služby, reklamní, marketingové a propagační služby, hodnocení dopadu reklamy na cílové skupiny, indexace webových stránek pro obchodní nebo reklamní účely, informační služby vztahující se k reklamě, internetový marketing, merchandising, návrh reklamních materiálů, odhady k marketingovým účelům, obchodně-propagační služby, online reklamní a marketingové služby, optimalizace návštěvnosti webových stránek, optimalizace vyhledávačů, ovlivňovací marketing, plánování marketingových strategií, navrhování marketingových průzkumů, příprava marketingových plánů, příprava reklam, příprava a pořádání marketingových akcí, příprava a pořádání propagačních akcí, předváděcí akce a výstavy, prezentace společností a jejich zboží a služeb na internetu, produktový marketing, propagace výrobků a služeb jiných subjektů prostřednictvím systému věrnostních karet, propagace výrobků a služeb jiných subjektů prostřednictvím programů slevových karet, propagace sportovních soutěží a akcí; (38) dodávání digitálních, audio a/nebo videozáznamů prostřednictvím telekomunikací, služby rozhlasového a/nebo televizního vysílání, audiokomunikační služby, audiotextové služby, automatický přenos digitálních dat s využitím telekomunikačních kanálů, podcasting, přenos videodat prostřednictvím internetu, přenos videa na objednávku, vysílání audiovizuálního a multimediálního obsahu prostřednictvím internetu, digitální vysílání, satelitní vysílání, televizní vysílání programů, televizní vysílání zábavných, vzdělávacích, dokumentárních, výchovných, soutěžních, diskusních a informačních pořadů, streaming audio a video materiálů na internetu, služby v oblasti vysílání dat, vysílání televize přes internet, diskusní fóra (poskytování internetových diskusních fór), televizní komunikační služby, televizní vysílání pro mobilní telefony, vysílání kabelové televize, videovysílání, zpoplatněné televizní vysílání, počítačová komunikace a přístup k internetu, komunikační služby pro přístup k databázi, poskytování blogovacích služeb, poskytování elektronického videospojení, poskytování elektronického zvukového spojení, poskytování přístupu a pronájem přístupového času k počítačovým databázím, poskytování přístupu k datům nebo dokumentům uloženým elektronicky v centrálních souborech za účelem dálkových konzultací, poskytování přístupu k databázím, poskytování přístupu k digitálním hudebním webovým stránkám na internetu, poskytování přístupu k elektronickým stránkám, poskytování přístupu ke stránkám na elektronické informační síti, poskytování přístupu uživatelů k počítačovým programům v datových sítích, pronájem času přístupu do databází, pronájem přístupového času k webovým stránkám (ISP), služby telekomunikačních bran, služby týkající se přeposílání webových stránek, telekomunikace, služby umožňující komunikaci jedné osoby z druhou, tematika, šíření, výměna nebo získávání zpráv a informací, šíření elektronických časopisů, informací, elektronických periodik, knih v elektronické podobě, audio nebo audiovizuálních děl prostřednictvím informační nebo datové nebo elektronické nebo komunikační nebo telekomunikační nebo počítačové sítě, zejména internetu, pomocí satelitů a jinými sítěmi, informační služby na internetu související s televizním vysíláním, služby na internetu související s televizním vysíláním, poskytování online platformy pro nahrávání, uchovávání, přenos a aktualizaci dat, obrázků, fotografií, 3D aplikací, zprostředkovatelská činnost v oblasti informačního servisu vztahujícího se k telekomunikačním službám, komunikace a přenos dat prostřednictvím veřejné nebo neveřejné telekomunikační sítě, poradenská činnost v oblasti sdělovacích prostředků, telekomunikací, informační služby v oblasti telekomunikací, informační kancelář (poskytování informací o telekomunikačních službách), poskytování informačních služeb prostřednictvím počítačů v rámci této třídy, pronájem komunikačních míst, telekomunikační služby umožňující v sítích online dálkové objednávání a

dočasně výrobků, na kterých jsou nanesená obrazová data objednatele, streaming dat; (41) výchova, televizní zábava včetně organizace, produkce a prezentace televizních programů, nakladatelství a vydavatelství, ediční činnost, publikační činnost, nahrávání nosičů zvukových nebo obrazově-zvukových, půjčování nahraných zvukových a zvukově-obrazových záznamů, digitální video, audio a multimediální zábavní vydavatelské služby, elektronické publikování, hudební vydavatelství, reportéřské služby, vydávání a publikování knih, časopisů, vydávání hudebních děl, vydávání elektronických publikací, psaní scénářů, tvorba a poskytování audiovizuálních děl, zpravodajství, publicistika, televizní zpravodajství, rozhlasové zpravodajství, obrazové zpravodajství, televizní produkce, filmová produkce (s výjimkou reklamní), tvorba programů, tvorba a výroba televizních a audiovizuálních programů, agenturní činnost v oblasti kultury, zprostředkování v oblasti kultury, výchovy, zábavy a sportu, zábavní služby zahrnující vývoj, navrhování, výrobu a provádění rozhlasových a televizních programů a/nebo programů poskytovaných prostřednictvím nových médií jako je internet, zábavní nebo kulturní nebo vzdělávací představení, organizace společenských a kulturních akcí, organizace, provozování a provádění her a soutěží i veřejných, provozování divadla, provozování kina, výstavní činnost v oblasti kultury nebo zábavy nebo výchovy nebo vzdělávání, digitální zpracování obrazu (služby), nahrávací studia (služby), poskytování online elektronických publikací a děl bez možnosti stažení, poskytování online audiovizuálních děl bez možnosti stažení, vydávání elektronických knih a online časopisů, poskytování publikací z celosvětové počítačové sítě nebo internetu s možností prohledávání, pronájem kinematografických filmů, rozhlasové programy (výroba), psaní a zveřejňování textů (s výjimkou reklamních), vydávání textů (s výjimkou reklamních nebo náborových), výroba divadelních a/nebo jiných představení, poskytování služeb výchovných, vzdělávacích, soutěžních, kulturních a zábavních prostřednictvím internetu a jiných sítí, provozování tělovýchovných zařízení, pronájem a půjčování sportovních potřeb a náradí (s výjimkou dopravních prostředků), půjčování knih a tiskovin, pronájem a půjčování audiopřístrojů, videopřístrojů, videorekordérů, videokamer, fotoaparátů, promítaček, rozhlasových a televizních přijímačů, filmů, kulturních a vzdělávacích potřeb a přístrojů, půjčování a pronájem obrazů, divadelních, filmových nebo televizních dekorací, pronájem stadionů, tenisových dvorců, pronájem a půjčování sportovní potápěčské výstroje, provozování a/nebo pronájem fitness centra, poskytování videí online bez možnosti stažení, poskytování filmů a televizních programů prostřednictvím placené televize bez možnosti stažení, provozování internetových her bez možnosti stažení, rezervace vstupenek na vzdělávací, zábavní a sportovní aktivity a akce a související rezervační služby, služby v oblasti vzdělávání, zábavy a sportu, agentury zajišťující rezervace vstupenek na koncerty, předprodej vstupenek (zábava), služby prodeje lístků, školicí služby, zvuková, obrazová a multimediální produkce a fotografie, agentury zajišťující rezervaci zábavy, fancluby, informace o rekreaci, informace o zábavě, informace týkající se kulturních aktivit, online interaktivní zábava, organizování zábavních služeb, poskytování audio a vizuálních médií prostřednictvím komunikačních sítí, poskytování atrakcí pro návštěvníky pro zábavní účely, příprava a pořádání zábavních akcí, poskytování zpráv vztahujících se ke sportu; (43) informační, poradenské a rezervační služby v oblasti poskytování jídla a nápojů, poskytování jídla a nápojů, dočasné ubytování, pronájem nábytku, povlečení, prostírání a vybavení k poskytování jídla a nápojů, informace o dočasném ubytování, poradenské a rezervační služby týkající se dočasného ubytování, zajišťování a poskytování dočasného ubytování, informace a poradenství týkající se přípravy pokrmů, informace o restauracích (služby), poradenské služby týkající se potravin, poradenství pro vaření, poskytování recenzí restaurací a barů, rezervace v restauracích (služby), služby recenzí jídel (poskytování informací o jídlech a nápojích), catering (poskytování jídla a nápojů), restaurační a barové služby, pronájem vybavení pro catering, pronájem zařízení interiéru.

Třídy výrobků a služeb:

9, 25, 28, 35, 38, 41, 43

- (730) **Popo Perde s.r.o.**, Rybná 678/9, Praha 1, Staré Město, 11000, CZ
(740) JUDr. Simon Mesropyan Ph.D., advokát, Rybná 678/9, Praha 1, Staré Město, 11000

- (210) **O-593028**
(220) 26.04.2024
(320) 26.04.2024
(540)



- (593) Obrazová
(511) (33) alkoholické nápoje s výjimkou piva.
Třídy výrobků a služeb:
33
(591) Barevná
(730) **Fruko-Schulz s.r.o.**, Jiráskovo předměstí 629, Jindřichův Hradec, Jindřichův Hradec III, 37701, CZ
(740) Rott, Růžička & Guttman s.r.o., Vyskočilova 1566, Praha 4, Michle, 14000

- (210) **O-593162**
(220) 02.05.2024
(320) 02.05.2024
(540)

Be Second

- (592) Slovní
(511) (3) kosmetika, kosmetické přípravky, přípravky pro péči o pleť, oči a nehty, kolagenové přípravky pro kosmetické účely, přípravky pro péči o pleť, zkrášlující kosmetika, oční krém, krém proti vráskám, krémy proti stárnutí, kosmetické masky na obličej, obličejové peelings (kosmetika), pleťové oleje, kosmetické tělové peelings, přípravky pro péči o vlasy, masky na vlasy, vlasové kondicionéry, vůně, vůně do automobilů, vůně pro osobní použití, pokojové vůně ve spreji, tělové vůně, aromatické látky na vůně, éterické oleje jako vůně na prání, vonné knoty pro pokojové vůně, parfémy, mýdlové parfémy, tuhé parfémy, tekuté parfémy, parfémy, toaletní vody, přírodní oleje na parfémy, parfémová voda, parfémové oleje; (4) vonné svíčky, svíčky, stolní svíčky, čajové svíčky, knoty pro svíčky, parfémované svíčky; (14) ozdoby z bižuterie, plastová bižuterie, bižuterie a ozdoby, bižuterie na tělo, vyšívání textilní náramky (bižuterie), šperky, korálkové náramky, náramky, náušnice, přívěsky, prsteny, řetízky, umělé šperky, hodiny; (16) umělecké obrazy, obrázky, fotografie, kreslené obrázky, obrazy ve formě maleb, obrazy ve formě kreseb, obrazy a kaligrafická díla, pohlednice a obrazové pohlednice, blahopřání s prostorovými skládacími obrázky, adresáře, tiskoviny, diáře (tiskoviny), věstníky (tiskoviny), zápisníky (tiskoviny), tiskárenské výrobky, papírnické zboží a vzdělávací potřeby, periodika, časopisy (periodika); (20) dekorace vyrobené ze dřeva, dekorace vyrobené ze sádky, dekorace vyrobené z vosku, nástěnné dekorace ze dřeva, lepicí nástěnné dekorace ze dřeva; (21) porcelán, ozdobný porcelán, porcelánové sošky, nádobí z porcelánu, výrobky z porcelánu, ozdobné sošky vyrobené z jemného porcelánu, busty z porcelánu, keramiky, kameniny nebo skla, dekorativní předměty z porcelánu, nástěnné dekorace z porcelánu, porcelánové modely vozidel (dekorace), porcelánové stojany na květiny, ozdobné figurky vyrobené z porcelánu, dekorativní sochy zhotovené z porcelánu, šálky z porcelánu, květináky z porcelánu, dekorace zhotovené z porcelánu, vázy, skleněné vázy, úzké vázy, vázy na květiny, obřadní květinové vázy, podlahové vázy z kameniny, vázy k umístění na podlahu, skleněné vázy k umístění na podlahu, kamenné vázy k umístění na podlahu, dekorace zhotovené z keramiky, dekorace ze skla, keramické ozdoby, malované sklo, skleněné ozdoby, sochy, figurky, plakety a medaile a umělecké předměty vyrobené z materiálů jako porcelán, terakota nebo sklo, zahrnuté v této třídě, umělecká díla a ozdoby, včetně soch, vyrobené převážně z keramiky nebo ze skla nebo z jejich náhražek, umělecká díla z porcelánu, majoliky nebo terakoty, kosmetické a hygienické potřeby a

potřeby pro péči o krásu, výrobky pro péči o oděvy a obuv, džbánky, hrnky, jiné než z drahých kovů, karafy, lahvičky, láhve na pití, pivní püllitry, poháry, šálky, s výjimkou šálků z drahých kovů, šejkry, sklenice na pití, skleničky na víno, vývrtky, stojany na vonné tyčinky, rozprašovače parfémů, lampy na vonné oleje, vypařovače voňavek, vonné lampy na éterické oleje; (25) čepice, klobouky, šátky, rouška (oděvy), sportovní čepice, bundy, džíny, kabáty, kalhoty, košile, legíny, mikiny, oděvy pro sport, oděvy z kůže, opasky, overaly, vesty, pánské oděvy, pánské spodní prádlo, pásky, oděvy, plavky, ponožky, roláky, saka, šály, spodní a noční prádlo, svetry, tepláky, trička, vesty, župany, boty, kožená obuv, obuv pánská, společenská obuv, části oděvů, obuvi a pokrývek hlavy; (31) sušené rostliny, čerstvé rostliny, kvetoucí rostliny, pokojové rostliny, přírodní rostliny (živé), květiny, rostliny a jejich čerstvé produkty; (35) provozování e-shopu a zásilkového prodeje s výrobky uvedenými zde ve třídě 3, 4, 14, 16, 20, 21, 25 a 31, maloobchodní a velkoobchodní služby s výrobky uvedenými zde ve třídách 3, 4, 14, 16, 20, 21, 25 a 31, velkoobchodní prodej oblečení, pořádání jarmarků (prodejní akce), propagační činnost, reklama, reklama on-line v počítačové síti, marketing, prezentace výrobků v komunikačních médiích pro účely maloobchodu, zpracování (administrativní) nákupních objednávek, obchodní administrativa, kancelářské práce, průzkum trhu, reklamační služby (obchod); (41) vydávání publikací, časopisů, recenzí, tiskovin, knih, textů, novin, periodik, prospektů, kalendářů, školení, školení zaměstnanců, pořádání kurzů a seminářů, vzdělávání a školení vztahující se ke kosmetice a celkově k selfcare, publikování pomocí elektronických prostředků, online publikování, organizování seminářů a konferencí, příprava a pořádání zábavných akcí pro charitativní účely, pořádání degustací (zábava), pořádání jarmarků (zábava), pořádání akcí zaměřených na péči o vlastní tělo pro vzdělávací účely, pořádání charitativních akcí (zábava).

Třídy výrobků a služeb:

3, 4, 14, 16, 20, 21, 25, 31, 35, 41

(730) KWACZKOVÁ ANETA, č. p. 183, Dobrá, 73951, CZ

(740) Ing. Pavel Nádvořík s.r.o., Klínová 620/1, Ostrava, Hulváky, 70900

(210) O-593163

(220) 02.05.2024

(320) 02.05.2024

(540)



(593) Obrazová

(511) (3) kosmetika, kosmetické přípravky, přípravky pro péči o pleť, oči a nehty, kolagenové přípravky pro kosmetické účely, přípravky pro péči o pleť, zkrášlující kosmetika, oční krém, krém proti vráskám, krémy proti stárnutí, kosmetické masky na obličej, obličejové peelings (kosmetika), pleťové oleje, kosmetické tělové peelings, přípravky pro péči o vlasy, masky na vlasy, vlasové kondicionéry, vůně, vůně do automobilů, vůně pro osobní použití, pokojové vůně ve spreji, tělové vůně, aromatické látky na vůně, éterické oleje jako vůně na praní, vonné knoty pro pokojové vůně, parfémů, mýdlové parfémů, tuhé parfémů, tekuté parfémů, parfémů, toaletní vody, přírodní oleje na parfémů, parfémová voda, parfémové oleje; (4) vonné svíčky, svíčky, stolní svíčky, čajové svíčky, knoty pro svíčky, parfémované svíčky; (14) ozdoby z bižuterie, plastová bižuterie, bižuterie a ozdoby, bižuterie na tělo, vyšívané textilní náramky (bižuterie), šperky, korálkové

náramky, náramky, náušnice, přívěsky, prsteny, řetízky, umělé šperky, hodiny; (16) umělecké obrazy, obrázky, fotografie, kreslené obrázky, obrazy ve formě maleb, obrazy ve formě kreseb, obrazy a kaligrafická díla, pohlednice a obrazové pohlednice, blahopřání s prostorovými skládacími obrázky, adresáře, tiskoviny, diáře (tiskoviny), věstníky (tiskoviny), zápisníky (tiskoviny), tiskárenské výrobky, papírnické zboží a vzdělávací potřeby, periodika, časopisy (periodika); (20) dekorace vyrobené ze dřeva, dekorace vyrobené ze sádry, dekorace vyrobené z vosku, nástěnné dekorace ze dřeva, lepicí nástěnné dekorace ze dřeva; (21) porcelán, ozdobný porcelán, porcelánové sošky, nádobí z porcelánu, výrobky z porcelánu, ozdobné sošky vyrobené z jemného porcelánu, busty z porcelánu, keramiky, kameniny nebo skla, dekorační předměty z porcelánu, nástěnné dekorace z porcelánu, porcelánové modely vozidel (dekorace), porcelánové stojany na květiny, ozdobné figurky vyrobené z porcelánu, dekorativní sochy zhotovené z porcelánu, šálky z porcelánu, květiníky z porcelánu, dekorace zhotovené z porcelánu, vázy, skleněné vázy, úzké vázy, vázy na květiny, obřadní květinové vázy, podlahové vázy z kameniny, vázy k umístění na podlahu, skleněné vázy k umístění na podlahu, kamenné vázy k umístění na podlahu, dekorace zhotovené z keramiky, dekorace ze skla, keramické ozdoby, malované sklo, skleněné ozdoby, sochy, figurky, plakety a medaile a umělecké předměty vyrobené z materiálů jako porcelán, terakota nebo sklo, zahrnuté v této třídě, umělecká díla a ozdoby, včetně soch, vyrobené převážně z keramiky nebo ze skla nebo z jejich náhražek, umělecká díla z porcelánu, majoliky nebo terakoty, kosmetické a hygienické potřeby a potřeby pro péči o krásu, výrobky pro péči o oděvy a obuv, džbánky, hrnky, jiné než z drahých kovů, karafy, lahvičky, láhve na pití, pivní püllitry, poháry, šálky, s výjimkou šálků z drahých kovů, šejkry, sklenice na pití, skleničky na víno, vývrtky, stojany na vonné tyčinky, rozprašovače parfémů, lampy na vonné oleje, vypařovače voňavek, vonné lampy na éterické oleje; (25) čepice, klobouky, šátky, rouška (oděvy), sportovní čepice, bundy, džíny, kabáty, kalhoty, košile, legíny, mikiny, oděvy pro sport, oděvy z kůže, opasky, overaly, vesty, pánské oděvy, pánské spodní prádlo, pásky, oděvy, plavky, ponožky, roláky, saka, šály, spodní a noční prádlo, svetry, tepláky, trička, vesty, župany, boty, kožená obuv, obuv pánská, společenská obuv, části oděvů, obuvi a pokrývek hlavy; (31) sušené rostliny, čerstvé rostliny, kvetoucí rostliny, pokojové rostliny, přírodní rostliny (živé), květiny, rostliny a jejich čerstvé produkty; (35) provozování e-shopu a zásilkového prodeje s výrobky uvedenými zde ve třídě 3, 4, 14, 16, 20, 21, 25 a 31, maloobchodní a velkoobchodní služby s výrobky uvedenými zde ve třídách 3, 4, 14, 16, 20, 21, 25 a 31, velkoobchodní prodej oblečení, pořádání jarmarků (prodejní akce), propagační činnost, reklama, reklama on-line v počítačové síti, marketing, prezentace výrobků v komunikačních médiích pro účely maloobchodu, zpracování (administrativní) nákupních objednávek, obchodní administrativa, kancelářské práce, průzkum trhu, reklamační služby (obchod); (41) vydávání publikací, časopisů, recenzí, tiskovin, knih, textů, novin, periodik, prospektů, kalendářů, školení, školení zaměstnanců, pořádání kurzů a seminářů, vzdělávání a školení vztahující se ke kosmetice a celkově k selfcare, publikování pomocí elektronických prostředků, online publikování, organizování seminářů a konferencí, příprava a pořádání zábavných akcí pro charitativní účely, pořádání degustací (zábava), pořádání jarmarků (zábava), pořádání akcí zaměřených na péči o vlastní tělo pro vzdělávací účely, pořádání charitativních akcí (zábava).

Třídy výrobků a služeb:

3, 4, 14, 16, 20, 21, 25, 31, 35, 41

(730) KWACZKOVÁ ANETA, č. p. 183, Dobrá, 73951, CZ

(740) Ing. Pavel Nádvořík s.r.o., Klínová 620/1, Ostrava, Hulváky, 70900

(210) O-593177

(220) 02.05.2024

(320) 02.05.2024

(540)



(593) Obrazová

(511) (9) mobilní aplikace, software, počítačový software, elektronická zařízení na zpracování dat, počítačové programy ke zpracování dat, zařízení a příslušenství na zpracování dat (elektrická a mechanická); (16) papírové nosiče informací, a to tiskoviny, letáky, brožury, prospekty, zápisníky,

zpravodaje, propagační materiály, desky na dokumenty, plakáty, fotografie, psací a kancelářské potřeby (s výjimkou nábytku), pera (kancelářské potřeby), plnicí pera, razítka, papírnické zboží, formuláře (tištěné), manuály (návodů), spony na bankovky, knižní vazby, potřeby pro knižní vazby, látky na knižní vazby, provázky a nitě pro knižní vazby, tkaniny pro knižní vazby, plátna pro knižní vazby, knižní desky, knižní přebaly, papír, psací stroje, kancelářské stroje, kancelářské psací potřeby, pořadače, děrovačky, sešivačky (kancelářské potřeby), kancelářské potřeby (kromě nábytku), připínáčky, sponky (kancelářské potřeby), kancelářský papír (papírnické zboží), papírnické zboží, bloky [kancelářské potřeby], kancelářský spojovací materiál, učebnice, tištěné učební plány, učební a instruktážní pomůcky, učební materiály z papíru, papírnické zboží a učební pomůcky, učební materiál (s výjimkou přístrojů), učební pomůcky [s výjimkou zařízení], učební a výukové pomůcky s výjimkou přístrojů, vyučovací pomůcky a potřeby, tištěné vyučovací pomůcky, tiskařské typy, tiskárenské výrobky, tiskařské soupravy, papír do tiskárny, tiskařské reglety, tiskařské sazebnice, tiskařské rámy, tiskařské štočky, tiskařské typy [písmena a číslice], tiskárenské potřeby a potřeby pro vázání knih, tiskárenské výrobky, papírnické zboží a vzdělávací potřeby, tiskárny (zařízení pro protisk) pro kancelářské účely; (35) reklama, včetně on-line reklamy na počítačové síti, marketing, pomoc při řízení obchodní činnosti, obchodní administrativa, kancelářské práce, poradenství a pomoc pro komerčním řízení, distribuce propagačního materiálu, reklamní, marketingové a propagační služby, publikování reklamních, inzertních, propagačních textů, vydávání reklamních, inzertních, propagačních materiálů, pronájem kopírek, pronájem kancelářského vybavení, pronájem kancelářských strojů a zařízení, velkoobchod, maloobchod a online obchod s výrobky uvedenými výše ve třídě 9 a 16; (40) polygrafické služby a polygrafická výroba, odborné poradenství k polygrafickým službám, laminování, provádění vazeb, zejména kroužkových a termovazeb, litografické a ofsetové tisky, sitotisk, tisk vzorů, informace o zpracování a úpravě materiálů, výroba a údržba elektronických součástek na zakázku (služby sestavení hardwaru), výroba a instalace a údržba elektrických zařízení na zakázku (služby sestavení hardwaru), výroba a opravy elektrických strojů na zakázku (služby sestavení hardwaru); (41) výchova, vzdělávání, kulturní, sportovní, zábavní a společenské aktivity, pořádání soutěží, služby zábavní, vzdělávací a školicí, pořádání kulturních produkcí, zábav, výstav, veletrhů, přehlídek, elektronické publikování, poskytování on-line publikací, publikování multimediálních materiálů on-line, publikování knih, časopisů, almanachů a deníků, vydávání elektronických knih a časopisů online, vydávání knih a časopisů, on-line vydavatelské služby, nakladatelské služby týkající se periodických a neperiodických publikací, s výjimkou reklamních textů, zveřejňování, oznamování a psaní textů, psaní blogů, psaní a publikování textů, s výjimkou reklamních textů, publikování a vydávání knih a časopisů, služby vydavatelství, vydávání tiskovin a tištěných publikací, vydavatelské poradenství, služby knihařské, služby kopírovačí, služby polygrafické výroby, pronájem audiovizuálního zařízení, pronájem zábavní elektroniky; (42) navrhování a vývoj počítačového hardwaru a softwaru, pronájem softwaru, pronájem hardwaru, pronájem informačních systémů, pronájem webových serverů, návrhy, údržba, pronájem a aktualizace počítačového softwaru, pronájem paměťového prostoru na serverech, pronájem systémů na zpracování dat, služby poskytovatele cloud hostingu, cloud computing, vývoj webových stránek (služby), webhosting, navrhování webu, správa webových stránek, návrh webových stránek, tvorba, navrhování a údržba webových stránek, vývoj softwaru, programování a implementace softwaru, konzultace v oblasti webového designu, poradenství v oblasti grafického designu, poradenství vztahující se k tvorbě a navrhování webových stránek, poradenství vztahující se k výše uvedeným službám v rámci této třídy, grafické práce, služby navrhování designu, kresličské služby, technické návrhy a konzultace, příprava technických výkresů.

Třídy výrobků a služeb:
9, 16, 35, 40, 41, 42

- (730) **Kratochvíl Jaromír**, Za Humny 256, Damborice, 69635, CZ
(740) Mgr. Lenka Musilová, patentová zástupkyně, Tuřanka 1583/115g, Brno, Slatina, 62700

- (210) **O-593302**
(220) 06.12.2021
(320) 12.11.2021
(540)

VIR BIOTECHNOLOGY

- (592) Slovní
(511) (5) farmaceutika, farmaceutika pro použití při léčbě infekčních nemocí a poruch a v oboru onkologie; (42) výzkum a vývoj ve farmaceutických a biotechnologických oborech, vývoj farmaceutických přípravků a léčiv.

Třídy výrobků a služeb:
5, 42

- (730) **Vir Biotechnology, Inc.**, 499 Illinois Street, Suite 500, San Francisco CA 94158, US
(740) JUDr. Karel Čermák Ph.D., LL.M., advokát, Elišky Peškové 735/15, Praha 5, Smíchov, 15000

- (210) **O-593315**
(220) 09.05.2024
(320) 09.05.2024
(540)



Human Regeneration

Praha Vinohrady

PRODLOUŽENÍ ŽIVOTA JE MOŽNÉ

- (593) Obrazová
(511) (44) zdravotní péče v oblasti relaxační terapie, tělesná terapie, kosmetická terapie, psychoanalytická terapie, tepelná terapie (léčebná), služby zdravotní péče, služby péče o duševní zdraví, služby péče o hygienu a krásu, aplikace kosmetických výrobků na obličej, aplikace kosmetických výrobků na tělo, alternativní medicína, hygienická a kosmetická péče, hygienická péče o lidské jedince, kosmetické ošetřování, terapie na principu studené atmosférické plasmasy, terapie ošetření pokožky těla a obličeje pomocí vakuové stimulace.

Třídy výrobků a služeb:
44

- (591) Barevná
(730) **Human Regeneration, s.r.o.**, Perucká 2483/9, Praha 2, Vinohrady, 12000, CZ
(740) Advokátní kancelář - Mgr. Petr Žižka, LL.M., Mgr. Petr Žižka LL.M., Sedláčkova 209/16, Plzeň, Vnitřní Město, 30100

- (210) **O-593350**
(220) 10.05.2024
(320) 10.05.2024
(540)



- (593) Obrazová
(511) (9) audio a video záznamy, audio nahrávky, audioknihy, digitální knihy ke stažení z internetu, elektronické brožury ke stažení, elektronické časopisy, elektronické knihy, elektronické knihy ke stažení, elektronické publikace ke

stažení, elektronické publikace ke stažení v podobě časopisu, elektronické publikace nahrané na počítačových médiích, instruktážní manuály v elektronické podobě, instruktážní příručky v elektronickém formátu, interaktivní elektronické publikace, materiály pro vzdělávací kurzy ke stažení, média s možností stažení, multimediální záznamy, nahraná videa, plánovače a organizéry s možností tisku ke stažení, školící příručky v podobě počítačových programů, videonahrávky ke stažení, videozáznamy, vzdělávací média s možností stažení, záznamy (zvukové záznamy), zvukové knihy, zvukové nahrávky ke stažení, zvukové zápisy; (16) tiskárenské výrobky, knihy, časopisy, papírnické zboží a vzdělávací potřeby, tiskoviny; (41) vzdělávací a školící služby, doučování, vydavatelská činnost a zpravodajství, organizování konferencí, výstav ke vzdělávacím a kulturním účelům a soutěží.

Třídy výrobků a služeb:
9, 16, 41

- (591) Barevná
(730) **TopDoučování s.r.o.**, Vřesová 683/8, Praha 8, Troja, 18100, CZ
(740) Jindyne s.r.o., U Statku 77, Mnichovo Hradiště, Hněvousice, 29501

- (210) **O-593384**
(220) 13.05.2024
(320) 13.05.2024
(540)



- (593) Obrazová
(511) (32) pivo, nealkoholické pivo, zázvorové pivo, sladové pivo, ječné víno [pivo], koktejly na bázi piva, nealkoholické koktejly na bázi piva, pивní mladina, sladová mladina, sušený chmel pro vaření piva, chmelové extrakty pro výrobu piva.

Třídy výrobků a služeb:
32

- (591) Barevná
(730) **Brailovskiy Andrey Sergeevich**, Ivankovskoe highway 5, apt. 52, Moscow, RU
(740) THK Legal s.r.o., Přístavní 531/24, Praha 7, Holešovice, 17000

- (210) **O-593388**
(220) 13.05.2024
(320) 13.05.2024
(540)

Loomah

- (592) Slovní
(511) (6) nábytkové kování, kovové úchyty kolejnic, kovové okenní úchyty, kovové úchyty šuplíků, kovové kulaté úchyty (držadla), kovové úchyty na skříně, kovové úchyty na dveře skříněk, kovové kliky, držadla, úchyty a madla, úchyty šuplíků z obecných kovů, dveřní kování, okenní kování, stavební kování, kovová kování k nábytku, ozdobná kování na dveře, kovová kování k postelím, kovové nábytkové kluzáky; (20) nábytková kolečka, dveřní kování, ne kovová, kování pro skřínky (nekovové), kování k nábytku, ne kovová, kování dveří vyrobená z plastu, kování k postelím, ne kovová, posuvné kolejnice na zásuvky (nábytkové kování), ozdobné kování na dveře ze dřeva, ozdobné kování na dveře z

kameniny, kování na okna (nekovové), nábytkové moduly, nábytkové lišty, nábytkové příčky, nábytkové panely, nábytkové nohy, plastové nábytkové rukojeti, nábytkové hrany z plastu, keramické úchytky na zásuvky, porcelánové úchytky na zásuvky, skleněné úchytky na zásuvky, dřevěné úchyty na zásuvky, dvířka k nábytku, kovová dvířka k nábytku, posuvná dvířka k nábytku, nekovová posuvná dvířka k nábytku, plastová dvířka k nábytku, rámy pro nábytek, upevňovací příslušenství pro nábytek, nekovové, podpěry pro nábytek, ne kovové; (35) maloobchodní a velkoobchodní prodej s následujícími výrobky: nábytkové kování, kovové úchyty kolejnic, kovové okenní úchyty, kovové úchyty šuplíků, kovové kulaté úchyty (držadla), kovové úchyty na skříně, kovové úchyty na dveře skříněk, kovové kliky, držadla, úchyty a madla, úchyty šuplíků z obecných kovů, dveřní kování, okenní kování, stavební kování, kovová dveřní kování, kovová kování k nábytku, ozdobná kování na dveře, kovová kování k postelím, kovové nábytkové kluzáky, nábytková kolečka, dveřní kování, ne kovová, kování (nekovové -) pro skříně, kování pro skřínky (nekovové), kování k nábytku, ne kovová, kování dveří vyrobená z plastu, kování k postelím, ne kovová, posuvné kolejnice na zásuvky (nábytkové kování), ozdobné kování na dveře ze dřeva, ozdobné kování na dveře z kameniny, kování na okna (nekovové), nábytkové moduly, nábytkové lišty, nábytkové příčky, nábytkové panely, nábytkové nohy, plastové nábytkové rukojeti, nábytkové hrany z plastu, keramické úchytky na zásuvky, porcelánové úchytky na zásuvky, skleněné úchytky na zásuvky, dřevěné úchyty na zásuvky, dvířka k nábytku, kovová dvířka k nábytku, posuvná dvířka k nábytku, nekovová posuvná dvířka k nábytku, plastová dvířka k nábytku, rámy pro nábytek, upevňovací příslušenství pro nábytek, nekovové, podpěry pro nábytek, ne kovové, maloobchodní a velkoobchodní internetový prodej s následujícími výrobky: nábytkové kování, kovové úchyty kolejnic, kovové okenní úchyty, kovové úchyty šuplíků, kovové kulaté úchyty (držadla), kovové úchyty na skříně, kovové úchyty na dveře skříněk, kovové kliky, držadla, úchyty a madla, úchyty šuplíků z obecných kovů, dveřní kování, okenní kování, stavební kování, kovová dveřní kování, kovová kování k nábytku, ozdobná kování na dveře, kovová kování k postelím, kovové nábytkové kluzáky, nábytková kolečka, dveřní kování, ne kovová, kování (nekovové -) pro skříně, kování pro skřínky (nekovové), kování k nábytku, ne kovová, kování dveří vyrobená z plastu, kování k postelím, ne kovová, posuvné kolejnice na zásuvky (nábytkové kování), ozdobné kování na dveře ze dřeva, ozdobné kování na dveře z kameniny, kování na okna (nekovové), nábytkové moduly, nábytkové lišty, nábytkové příčky, nábytkové panely, nábytkové nohy, plastové nábytkové rukojeti, nábytkové hrany z plastu, keramické úchytky na zásuvky, porcelánové úchytky na zásuvky, skleněné úchytky na zásuvky, dřevěné úchyty na zásuvky, dvířka k nábytku, kovová dvířka k nábytku, posuvná dvířka k nábytku, nekovová posuvná dvířka k nábytku, plastová dvířka k nábytku, rámy pro nábytek, upevňovací příslušenství pro nábytek, nekovové, podpěry pro nábytek, ne kovové.

Třídy výrobků a služeb:
6, 20, 35

- (730) **Hanzlová Martina**, Na Záměstí 890, Albrechtice, 73543, CZ
(740) MACEK.LEGAL s.r.o., advokátní kancelář, Haštalská 1072/6, Praha 1, Staré Město, 11000

- (210) **O-593393**
(220) 13.05.2024
(320) 13.05.2024
(540)

WellBe

- (593) Obrazová
(511) (35) reklama, propagace, řízení, organizace a administrativní obchodní činnosti, kancelářské práce, administrativní služby, cílené zasilání reklamních materiálů, cílený marketing, influencer marketing, marketing, modeling pro reklamní účely nebo podporu prodeje, obchodní informace, počítačová správa zdravotnických záznamů a souborů, pořádání výstav pro obchodní či reklamní účely, poskytování obchodních informací prostřednictvím webových stránek, prezentace výrobků v komunikačních

médiích pro účely maloobchodu, propagace zboží prostřednictvím influencerů, předvádění zboží pro reklamní nebo obchodní účely, služby dárkových seznamů, šíření reklamních materiálů, telemarketing, televizní reklama, venkovní reklama, vydávání reklamních textů, vyhledávání sponzorů; (41) vzdělávání, školení, zábava, sportovní a kulturní činnosti, kroužky [školení], pořádání a vedení konferencí, pořádání a vedení kongresů, pořádání a vedení seminářů, pořádání a vedení workshopů [školení], poskytování informací v oblasti rekreačních aktivit, poskytování informací v oblasti vzdělávání, poskytování informací v oblasti zábavy, praktický výcvik [předvádění], provozování rekreačních zařízení, provozování sportovních zařízení, předávání know-how [odborné vzdělávání], služby klubů zdraví [zdravotní a kondiční cvičení], služby osobního trenéra [kondiční trénink], služby v oblasti hodnocení fyzické kondice pro tréninkové účely, tělesná výchova, vedení kurzů kondičního cvičení, vydávání textů, s výjimkou reklamních, výroba podcastů, výroba rozhlasových a televizních programů, pořádání a vedení osobních vzdělávacích fór; (44) lékařské služby, veterinární služby, péče o hygienu a krásu osob a zvířat, zemědělské služby, služby v oblasti akvakultury, zahradnické a lesnické služby, alternativní medicína, dietní a výživové poradenství, fyzioterapie, léčebně-kosmetické služby, masáže, ozdravovny, salony krásy, služby péče o duševní zdraví, služby regenerativní medicíny, služby vizážistů, terapeutické služby, zdravotní poradenství, zotavovny.

Třídy výrobků a služeb:

35, 41, 44

(591) Barevná

(730) **Hůlková Terezie**, Partyzánská 341/8, Hradec Králové, Nový Hradec Králové, 50008, CZ

(740) Mgr. Marek Klauz, advokát, U Koupaliště 249, Rapotín, 78814

(210) **O-593416**

(220) 14.05.2024

(320) 14.05.2024

(540)

GUERRILLA ELECTRIC

(592) Slovní

(511) (9) přístroje a nástroje vědecké, výzkumné, navigační, geodetické, fotografické, kinematografické, audiovizuální, optické, přístroje a nástroje pro vážení, měření, signalizaci, detekci, testování, inspekci, záchranu a výuku, zařízení a přístroje pro vedení, přepínání, přeměnu, akumulaci, regulaci nebo řízení distribuce nebo použití elektrického proudu, zařízení a nástroje pro záznam, přenos, reprodukci nebo zpracování zvuku, obrazu nebo dat, média se záznamem a stahovatelná média, počítačový software, prázdná digitální nebo analogová záznamová a úložná média, mechanismy pro zařízení uváděná do chodu vhozením mincí, registrační pokladny, výpočetní zařízení, počítače a periferní zařízení počítačů, obleky na potápění, potápěčské masky, špunty do uší na potápění, skřípce na nos pro potápěče a plavce, potápěčské rukavice, dýchací přístroje pro plavání pod vodou, hasicí přístroje; (35) poradenství v obchodní činnosti, řízení obchodní činnosti a obchodní administrativa, pomoc při řízení obchodní činnosti průmyslovým nebo obchodním firmám, maloobchodní a maloobchodní služby ve vztahu k následujícím výrobkům: tepelná čerpadla, tepelná čerpadla na zpracování energie, solárně-tepelná zařízení, zařízení na ohřev vody, solární ohřivače vody, elektrické přístroje pro prostorové vytápění pro domácí účely, pokojové vytápění, přístroje a zařízení na prostorové vytápění, přístroje pro akumulaci tepla (sluneční energie) k vytápění, solární panely (vytápění), solární zařízení na účely vytápění, zařízení na centrální vytápění, zásobníky tepla (sluneční energie) k vytápění, přístroje a nástroje vědecké, výzkumné, navigační, geodetické, fotografické, kinematografické, audiovizuální, optické, přístroje a nástroje pro vážení, měření, signalizaci, detekci, testování, inspekci, záchranu a výuku, zařízení a přístroje pro vedení, přepínání, přeměnu, akumulaci, regulaci nebo řízení distribuce nebo použití elektrického proudu, zařízení a nástroje pro záznam, přenos, reprodukci nebo zpracování zvuku, obrazu nebo dat, média se záznamem a stahovatelná média, počítačový software, prázdná digitální nebo analogová záznamová a úložná média, mechanismy pro zařízení uváděná do chodu vhozením mincí, registrační pokladny, výpočetní zařízení, počítače a periferní zařízení počítačů, obleky na potápění, potápěčské masky, špunty do uší na potápění, skřípce na nos pro potápěče a plavce, potápěčské rukavice, dýchací přístroje pro plavání pod vodou, hasicí přístroje; (37) instalace a montážní služby v oboru elektro, elektroinstalační služby, revize a opravy motorů, revize a oprava veřejného osvětlení; (39) distribuce elektřiny, skladování elektřiny, dodávka elektřiny, komunální služby pro rozvod elektřiny, přeprava a skladování elektrotechnického příslušenství, skladování elektroinstalačních potřeb; (40) výroba plynu a elektřiny, výroba elektřiny z geotermální energie,

výroba elektřiny ze sluneční energie; (41) organizování vzdělávacích konferencí, vzdělávací semináře, služby zábavní, vzdělávací a školící, organizování vzdělávacích seminářů, zajišťování vzdělávacích seminářů on-line, organizování kurzů, rekreační služby, pořádání a organizování rekreačních akcí, příprava a pořádání zábavných akcí, školení vztahující se k obchodní činnosti, poskytování tělovýchovných a sportovních služeb, výuka, výcvik a instruktáž v oblasti přežití v divočině, bojových umění a bojových sportů, organizování sportovních soutěží, pořádání a řízení sportovních školení, soustředění, soutěží a závodů, provozování sportovních zařízení se zaměřením na přežití v divočině, bojové sporty a bojová umění; (42) projektování, projektování (stavební), inženýrské a průmyslové projektování.

Třídy výrobků a služeb:

9, 35, 37, 39, 40, 41, 42

(730) **Guerrilla Electric s.r.o.**, Nové sady 988/2, Brno, Staré Brno, 60200, CZ

(740) Mgr. Jan Brauner LL.M., advokát, Cyrilská 508/7, Brno, Tmitá, 60200

(210) **O-593417**

(220) 14.05.2024

(320) 14.05.2024

(540)



GUERRILLA ELECTRIC

(593) Obrazová

(511) (9) přístroje a nástroje vědecké, výzkumné, navigační, geodetické, fotografické, kinematografické, audiovizuální, optické, přístroje a nástroje pro vážení, měření, signalizaci, detekci, testování, inspekci, záchranu a výuku, zařízení a přístroje pro vedení, přepínání, přeměnu, akumulaci, regulaci nebo řízení distribuce nebo použití elektrického proudu, zařízení a nástroje pro záznam, přenos, reprodukci nebo zpracování zvuku, obrazu nebo dat, média se záznamem a stahovatelná média, počítačový software, prázdná digitální nebo analogová záznamová a úložná média, mechanismy pro zařízení uváděná do chodu vhozením mincí, registrační pokladny, výpočetní zařízení, počítače a periferní zařízení počítačů, obleky na potápění, potápěčské masky, špunty do uší na potápění, skřípce na nos pro potápěče a plavce, potápěčské rukavice, dýchací přístroje pro plavání pod vodou, hasicí přístroje; (35) poradenství v obchodní činnosti, řízení obchodní činnosti a obchodní administrativa, pomoc při řízení obchodní činnosti průmyslovým nebo obchodním firmám, maloobchodní a maloobchodní služby ve vztahu k následujícím výrobkům: tepelná čerpadla, tepelná čerpadla na zpracování energie, solárně-tepelná zařízení, zařízení na ohřev vody, solární ohřivače vody, elektrické přístroje pro prostorové vytápění pro domácí účely, pokojové vytápění, přístroje a zařízení na prostorové vytápění, přístroje pro akumulaci tepla (sluneční energie) k vytápění, solární panely (vytápění), solární zařízení na účely vytápění, zařízení na centrální vytápění, zásobníky tepla (sluneční energie) k vytápění, přístroje a nástroje vědecké, výzkumné, navigační, geodetické, fotografické, kinematografické, audiovizuální, optické, přístroje a nástroje pro vážení, měření, signalizaci, detekci, testování, inspekci, záchranu a výuku, zařízení a přístroje pro vedení, přepínání, přeměnu, akumulaci, regulaci nebo řízení distribuce nebo použití elektrického proudu, zařízení a nástroje pro záznam, přenos, reprodukci nebo zpracování zvuku, obrazu nebo dat, média se záznamem a stahovatelná média, počítačový software, prázdná digitální nebo analogová záznamová a úložná média, mechanismy pro zařízení uváděná do chodu vhozením mincí, registrační pokladny,

výpočetní zařízení, počítače a periferní zařízení počítačů, obleky na potápění, potápěčské masky, špunty do uší na potápění, skřípce na nos pro potápěče a plavce, potápěčské rukavice, dýchací přístroje pro plavání pod vodou, hasicí přístroje; (37) instalační a montážní služby v oboru elektro, elektroinstalační služby, revize a opravy motorů, revize a oprava veřejného osvětlení; (39) distribuce elektřiny, skladování elektřiny, dodávka elektřiny, komunální služby pro rozvod elektřiny, přeprava a skladování elektrotechnického příslušenství, skladování elektroinstalačních potřeb; (40) výroba plynu a elektřiny, výroba elektřiny z geotermální energie, výroba elektřiny ze sluneční energie; (41) organizování vzdělávacích konferencí, vzdělávací semináře, služby zábavní, vzdělávací a školicí, organizování vzdělávacích seminářů, , zajišťování vzdělávacích seminářů on-line, organizování kurzů, rekreační služby, pořádání a organizování rekreačních akcí, příprava a pořádání zábavných akcí, školení vztahující se k obchodní činnosti, poskytování tělovýchovných a sportovních služeb, výuka, výcvik a instruktáž v oblasti přežití v divočině, bojových umění a bojových sportů, organizování sportovních soutěží, pořádání a řízení sportovních školení, soustředění, soutěží a závodů, provozování sportovních zařízení se zaměřením na přežití v divočině, bojové sporty a bojová umění; (42) projektování, projektování (stavební), inženýrské a průmyslové projektování.

Třídy výrobků a služeb:
9, 35, 37, 39, 40, 41, 42

- (591) Barevná
(730) **Guerrilla Electric s.r.o.**, Nové sady 988/2, Brno, Staré Brno, 60200, CZ
(740) Mgr. Jan Brauner LL.M., advokát, Cyrilská 508/7, Brno, Trnitá, 60200

(210) **O-593435**

(220) 15.05.2024

(320) 15.05.2024

(540)

MWDP

(592) Slovní

- (511) (9) elektronické nosiče, softwarové produkty; (16) tiskoviny; (38) komunikace pomocí elektronických prostředků, služby v oblasti online komunikace; (41) vzdělávání; (42) tvorba, vývoj, správa softwaru; (44) lékařské služby – psychologie, psychiatrie (terapeutická služba) včetně poskytování online.

Třídy výrobků a služeb:
9, 16, 38, 41, 42, 44

- (730) **MINDWALK s.r.o.**, Nárožní 1400/7, Praha 5, Stodůlky, 15800, CZ
(740) POLEDNE ROTTA ADVOKÁTI s.r.o., Martin Rotta Mgr., Maiselova 38/15, Praha 1, Josefov, 11000

(210) **O-593436**

(220) 15.05.2024

(320) 15.05.2024

(540)

MW DP

(592) Slovní

- (511) (9) elektronické nosiče, softwarové produkty; (16) tiskoviny; (38) komunikace pomocí elektronických prostředků, služby v oblasti online komunikace; (41) vzdělávání; (42) tvorba, vývoj, správa softwaru; (44) lékařské služby – psychologie, psychiatrie (terapeutická služba) včetně poskytování online.

Třídy výrobků a služeb:
9, 16, 38, 41, 42, 44

- (730) **MINDWALK s.r.o.**, Nárožní 1400/7, Praha 5, Stodůlky, 15800, CZ
(740) POLEDNE ROTTA ADVOKÁTI s.r.o., Martin Rotta Mgr., Maiselova 38/15, Praha 1, Josefov, 11000

(210) **O-593445**

(220) 15.05.2024

(320) 15.05.2024

(540)

Noel Café

(592) Slovní

- (511) (30) káva, náhražky kávy, kávové výtažky, kávové nápoje, příchutě do kávy, směsi kávy, přípravky k výrobě nápojů na bázi kávy, nápoje na bázi kávy, sušenky, jemné pečivo, keksy, přírodní sladidla, cukr, zmrzlina, cukrovinky; (43) poskytování jídla a nápojů, služby týkající se přípravy jídel a nápojů, podávání jídel a nápojů, příprava a poskytování stravování a nápojů pro

okamžitou spotřebu, cateringové služby zaměřené na zásobování jídelm, samoobslužné restaurace, služby týkající se restaurací s prodejem jídel s sebou, služby v oblasti pohostinství (potraviny a nápoje), bistra (služby), bufety rychlého občerstvení, kavárny.

Třídy výrobků a služeb:

30, 43

- (730) **S & N Barock Group s.r.o.**, Na Florenci 2139/2, Praha 1, Nové Město, 11000, CZ

- (740) Ing. Pavel Nádvorník s.r.o., Klínová 620/1, Ostrava, Hulváky, 70900

(210) **O-593446**

(220) 15.05.2024

(320) 15.05.2024

(540)

Noel Restaurant

(592) Slovní

- (511) (41) vzdělávací služby vztahující se k vaření, poskytování kurzů odborného školení, vedení online kurzů zaměřených na stravování, konzultační služby v oblasti kuchařských soutěží, pořádání a organizování seminářů, pořádání odborných workshopů a výukových kurzů; (43) poskytování jídla a nápojů, služby týkající se přípravy jídel a nápojů, restaurační služby, podávání jídel a nápojů, příprava a poskytování stravování a nápojů pro okamžitou spotřebu, cateringové služby zaměřené na zásobování jídelm, samoobslužné restaurace, služby týkající se restaurací s prodejem jídel s sebou, služby v oblasti pohostinství (potraviny a nápoje), bistra (služby), informační, poradenské a rezervační služby v oblasti poskytování jídla a pití, služby osobního šéfkuchaře.

Třídy výrobků a služeb:

41, 43

- (730) **S & N Barock Group s.r.o.**, Na Florenci 2139/2, Praha 1, Nové Město, 11000, CZ

- (740) Ing. Pavel Nádvorník s.r.o., Klínová 620/1, Ostrava, Hulváky, 70900

(210) **O-593542**

(220) 21.05.2024

(320) 21.05.2024

(540)

DOMA JE DOMA

(593) Obrazová

- (511) (12) obytné vozy, karavany, obytné vozy (rekreační vozidla); (20) nábytek, vestavěný nábytek, stoly (nábytek), integrovaný nábytek, domácí nábytek, kovový nábytek, školní nábytek, kožený nábytek, počítačový nábytek, vestavěný kuchyňský nábytek, vestavěný nábytek do ložnice, nábytek s vestavěnými postelemi, skříňky, uzamykatelné skříňky, koupelnové skříňky, dřevěné skříňky, kuchyňské skříňky, umyvadlové skříňky, kartotéky (skříňky), vestavěné skříně, šatní skříně, skříně (kuchyňské), komody, nástěnné komody, nábytkové dveře, postele, čela postelí, rošty postelí, postele - pohovky, skládací postele, dětské postele, poschodové postele, základy postelí, konstrukce postelí, kostry postelí; (35) obchodní činnost (poradenství v -), reklamní, marketingové a propagační služby; (37) stavba kuchyní, montáž nábytku na míru; (40) nábytkářství; (42) návrhy kuchyní, návrh nábytku, navrhování kancelářského nábytku, návrh

dispozičního řešení kancelářského nábytku, architektonický design, architektonický design interiérových dekorací, architektonický design exteriérových dekorací, architektonický design pro urbanistické plánování, architektura, poradenství v oblasti architektury, poradenství v oblasti projektování.

Třídy výrobků a služeb:
12, 20, 35, 37, 40, 42

(730) **Home is home s.r.o.**, Piletická 530, Hradec Králové, Pouchov, 50341, CZ

(210) **O-593563**

(220) 22.05.2024

(320) 22.05.2024

(540)

Lexcelence

(592) Slovní

(511) (35) poradenské služby v oblasti obchodní analýzy, poradenské služby v oblasti fúzí a akvizic; (36) daňové poradenství, služby advokátní úschovy; (41) vydávání textů (nikoliv reklamní), vydávání vzdělávacích textů (nikoliv reklamní), publikování a vydávání knih, vydávání vzdělávacích knih, vyučování, vzdělávání, školení v oblasti poskytování právních služeb, vzdělávací kurzy vztahující se k právníctví, pořádání, vedení a organizování konferencí; (45) činnost advokátní kanceláře, výkon advokacie, právní poradenství v oblasti podnikání a obchodu, právní služby v oblasti mimosoudního řešení sporů, mediace (smírné řešení sporů), služby související s ochranou duševního vlastnictví, konzultační služby v oblasti duševního vlastnictví, konzultační služby v oblasti licencování nehmotného majetku, ověřování podpisů, právní služby týkající se zakládání obchodních společností.

Třídy výrobků a služeb:
35, 36, 41, 45

(730) **Havelka Tomáš Mgr. et Bc., LL.M.**, Dolní 175, Rakvice, 69103, CZ

(210) **O-593584**

(220) 22.05.2024

(320) 22.05.2024

(540)

ZAPLETENO

(592) Slovní

(511) (9) audio a video záznamy, audioknihy, digitální fotografie (ke stažení), digitální knihy ke stažení z internetu, elektronické brožury ke stažení, elektronické časopisy, elektronické informační bulletinny ke stažení, elektronické knihy, elektronické novinky ke stažení, elektronické publikace ke stažení, elektronické publikace nahrané na počítačových médiích, instruktážní příručky v elektronickém formátu, interaktivní elektronické publikace, knihy nahrané na discích, materiály pro vzdělávací kurzy ke stažení, multimediální záznamy, nahraná videa, plánovače a organizéry s možností tisku ke stažení, podcasty, podcasty ke stažení, šablony k tvorbě audiovizuálních prezentací ke stažení, video filmy, videocasty, videonahrávky ke stažení, vzdělávací média s možností stažení, záznamy (zvukové záznamy), zvukové nahrávky ke stažení, zvukové zápisy, mobilní aplikace; (18) deštníky a slunečníky, zavazadla, cestovní tašky, peněženky a ostatní tašky, kůže a imitace kůže, surové kůže a usně a výrobky z těchto materiálů, části a příslušenství všech uvedených výrobků, zahrnutých v této třídě; (23) vlákna, nitě a příze; (24) pleteniny, textilní výrobky a náhrázky textilních výrobků, textilní štitky, látkové štitky, potištěné textilní štitky, textilní štitky na označování oděvů; (25) oděvy, pletené oděvy, pokrývky hlavy, pleteniny, úplet (oblečení); (26) rámečky na háčkování, příslušenství a doplňky oblečení (galanterie), šicí potřeby a ozdobné textilní výrobky; (35) maloobchodní služby zaměřené na bytové textilie, maloobchodní a velkoobchodní prodej příslušenství a doplňků oblečení (galanterie), šicích potřeb a ozdobných textilních výrobků, háčků na háčkování, sad na pletení, jehlic na ruční pletení, přívěsků (nikoli klenotů nebo přívěsků na klíče, prstýnků nebo řetízků), umělého ovoce, květin a zeleniny, galanterie, nášivky (galanterie), textilní galanterie (krejčovské zboží), s výjimkou nití, korálků jiných než pro výrobu šperků (galanterie), záplat nažehlovacích jako textilních ozdob (galanterie), přízí na ruční pletení, vlny pro ruční pletení, vláken, nití a přízí, provázků na háčkování krajek, šňůr na háčkování krajek, přípravků na čištění látek, pracích prostředků, příruček (knih), metodických příruček, tištěných příruček výukových aktivit, příruček (návodů), knih, tematických knih s fotografiemi, rámečků na háčkování, držáků stehů k použití při pletení, označovacích kroužků používaných při pletení, pytlů pro praní pleteného zboží; (37) pronájem ručního a mechanického nářadí; (41) vzdělávací a školící služby v oblasti ručních prací, vedení kurzů, seminářů a workshopů, vedení instruktážních,

vzdělávacích a školících kurzů pro mladé dospělé a dospělé, výuka v ručních pracích, překladatelské služby, pronájem knih, pronájem zařízení a vybavení k ručním pracím; (42) návrhářské a technické poradenství, navrhování vzorů.

Třídy výrobků a služeb:

9, 18, 23, 24, 25, 26, 35, 37, 41, 42

(730) **ZAPLETENO, s.r.o.**, Zahradní 414/26, Brno, Líšeň, 62800, CZ

(740) Jindyne s.r.o., U Statku 77, Mnichovo Hradiště, Hněvousice, 29501

(210) **O-593591**

(220) 22.05.2024

(320) 22.05.2024

(540)

CZECH SOKIL

(592) Slovní

(511) (9) antény, dalekohledy, detektory, objektivy (čočky) (optika), puškohledy, tablety (počítače), termovizní kamery, přenosné nabíječky do sítě, vysílače elektronických signálů, vysokofrekvenční přístroje a zařízení (nikoli pro léčebné účely), nabíječky elektrických baterií, nabíječky baterií; (12) doručovací drony, civilní drony, drony s kamerou, letecké dopravní prostředky, letecká zařízení, stroje a přístroje pro letecká zařízení, letecké dopravní prostředky, vojenské drony; (13) zaměřovací zrcadla pro pušky, zaměřovací zrcadla pro střelné zbraně, zaměřovače na děla (jiné než teleskopické), zaměřovače na střelné zbraně (jiné než teleskopické); (38) geolokační služby, telekomunikační služby, poskytování informací z oblasti telekomunikací, radiokomunikace, směrovací a spojovací služby pro telekomunikace, pagingové služby prostřednictvím rozhlasu, telefonu nebo jinými prostředky elektronické komunikace; (39) letecká doprava, pilotování civilních dronů, pronájem bezpečnostních dronů, pronájem dronů na fotografování, pronájem sledovacích dronů.

Třídy výrobků a služeb:

9, 12, 13, 38, 39

(730) **FLY SYSTEM COMPANY a.s.**, Londýnská 730/59, Praha 2, Vinohrady, 12000, CZ

(210) **O-593592**

(220) 22.05.2024

(320) 22.05.2024

(540)



CZECH SOKIL

(593) Obrazová

(511) (9) antény, dalekohledy, detektory, objektivy (čočky) (optika), puškohledy, tablety (počítače), termovizní kamery, přenosné nabíječky do sítě, vysílače elektronických signálů, vysokofrekvenční přístroje a zařízení (nikoli pro léčebné účely), nabíječky elektrických baterií, nabíječky baterií; (12) doručovací drony, civilní drony, drony s kamerou, letecké dopravní prostředky, letecká zařízení, stroje a přístroje pro letecká zařízení, letecké dopravní prostředky, vojenské drony; (13) zaměřovací zrcadla pro pušky, zaměřovací zrcadla pro střelné zbraně, zaměřovače na děla (jiné než teleskopické), zaměřovače na střelné zbraně (jiné než teleskopické); (38) geolokační služby, telekomunikační služby, poskytování informací z oblasti telekomunikací, radiokomunikace, směrovací a spojovací služby pro telekomunikace, pagingové služby prostřednictvím rozhlasu, telefonu nebo jinými prostředky elektronické komunikace; (39) letecká doprava, pilotování civilních dronů, pronájem bezpečnostních dronů, pronájem dronů na fotografování, pronájem sledovacích dronů.

Třídy výrobků a služeb:
9, 12, 13, 38, 39

(730) **FLY SYSTEM COMPANY a.s.**, Londýnská 730/59, Praha 2, Vinohrady, 12000, CZ

(210) **O-593604**

(220) 22.05.2024

(320) 22.05.2024

(540)

FYZIOGUN

(592) Slovní

(511) (10) terapeutické přístroje obsahující masážní zařízení, masážní křesla se zabudovanými masážními přístroji, elektronické stimulační přístroje pro fyzioterapii, elektrické masážní pistole, elektrické masážní přístroje pro domácí použití, elektrické masážní přístroje pro osobní potřebu, elektrické masážní válečky, elektrické přístroje k masáži pokožky hlavy pro domácí použití, elektrické přístroje k masáži pokožky hlavy ke komerčnímu použití, masážní míče, masážní postele pro lékařské účely, masážní přístroje a nástroje k osobnímu použití, masážní přístroje a nástroje (léčebné účely), masážní přístroje a zařízení (elektrické nebo neelektrické), masážní přístroje na krk a ramena, masážní přístroje na tělo, masážní přístroje (pro estetickou masáž), masážní zařízení s tepelným zábalením, pěnové masážní válečky, přístroje a nástroje na ruční masáže, přístroje pro masáž šíje, přístroje pro masáž zad, terapeutické přístroje obsahující masážní zařízení, vibrační masážní přístroje a zařízení; (11) elektrické ohřívače chodidel (k jinému než lékařskému použití), elektrické vyhřívací podušky k jinému než lékařskému použití, elektricky vyhřívané ponožky, hydromasážní vany, zařízení pro hydromasáže, hydromasážní přístroje a zařízení, lázeňské bazény.

Třídy výrobků a služeb:
10, 11

(730) **Zvolenec Viktor**, Federátov 16, 080 01 Prešov, SK

(210) **O-593615**

(220) 23.05.2024

(320) 23.05.2024

(540)

Losík

(592) Slovní

(511) (28) hračky, hry, věci na hraní, hrací karty, losy loterie, stírací losy, hry se stíracími losy pro děti, stírací herní karty, stírací losy pro marketingové hry, stírací losy pro marketingové soutěže, stírací losy pro spotřebitelské soutěže; (35) marketing, podpora prodeje, spotřebitelský průzkum, pořádání soutěží pro reklamní účely, pořádání spotřebitelských soutěží, pořádání marketingových soutěží, pořádání marketingových akcí; (41) loterie, pořádání loterií, pořádání loterií a jiných podobných her, losování cen (loterie), pořádání spotřebitelských soutěží, pořádání spotřebitelských loterií, organizování her, organizování soutěží, pořádání her, pořádání her prostřednictvím stíracích losů.

Třídy výrobků a služeb:
28, 35, 41

(730) **ALLTOYS, spol. s r.o.**, Hráského 2231/25, Praha 4, Chodov, 14800, CZ

(210) **O-593634**

(220) 23.05.2024

(320) 23.05.2024

(540)

Heroes Park

(592) Slovní

(511) (16) tiskoviny, noviny, brožury, obrazy, obrázky, fotografie, papír a lepenka, tiskárenské výrobky, papírmické zboží a vzdělávací potřeby (s výjimkou přístrojů), papír; (25) oděvy, obuv; (28) hračky, hry a žertovné předměty, hry, stolní hry, deskové hry, hudební hry, elektronické hry, videoherní přístroje, arkádové hry a zábavní stroje, přenosné elektronické hry, ovladače pro přístroje na video hry, hry uzpůsobené k použití s televizními přijímači, herní ovladače ve formě volantu na řídicí skříň, herní ovladače ve formě rybářského prutu na rybářské hry, figurky [hračky], figurky z umělé hmoty [hračky], akční figurky (hračky nebo věci na hraní), oděvy pro figurky (hračky), hračky, akční hračky, dětské hračky, skákací hračky, modely [hračky], bublifuky [hračky], umělohmotné hračky, puzzle (hračky), mluvicí hračky, masky (hračky), chytré hračky, hračky plyšové, ohebné hračky, stavebnice [hračky], vodní pistole (hračky), figury lidí (hračky), hračky do vody; (35) obchodní poradenské služby a informace pro spotřebitele, administrativa prodeje, pomoc v obchodní a podnikatelské

činnosti, management a administrativní služby, administrativní podpora a zpracování dat [služby], obchodní administrativa, kancelářská administrativa pro druhé, aranžování výkladů, kancelářské práce v podobě zakládání dokumentů, recepční služby pro návštěvníky [kancelářské práce], prepis sdělení [kancelářské práce], upominání schůzek [kancelářské práce], plánování schůzek [kancelářské práce], děrování štítků [kancelářské práce], služby plánování schůzek [kancelářské práce], zakládání listin nebo magnetických pásek (kancelářské práce), služby v oblasti upomínek ohledně schůzek [kancelářské práce], služby zprostředkování kancelářské práce, maloobchodní prodej alkoholických nápojů s výjimkou piva, maloobchodní prodej audiovizuálního zařízení, maloobchodní prodej cukrářských výrobků, maloobchodní prodej čajů, maloobchodní prodej svátečních dekorací, maloobchodní prodej oděvů, maloobchodní prodej kaka, maloobchodní prodej oblečení, maloobchodní prodej masa, maloobchodní prodej tabáku, maloobchodní prodej obuvi, maloobchodní prodej světél, maloobchodní prodej piva, maloobchodní prodej šperků, maloobchodní prodej deštníků, maloobchodní prodej zavazadel, maloobchodní prodej postrojů, marketing, merchandising, organizování komerčních nebo propagačních výstav, organizování obchodních nebo propagačních výstav, poskytování obchodních informací prostřednictvím webových stránek, obchodní nebo podnikatelské poradenství (profesionální -), pronájem reklamních ploch, propagační činnost, reklama, sjednávání a uzavírání obchodních transakcí pro třetí strany, šíření reklamních materiálů, vedení účetnictví, reklamní, marketingové a propagační služby, předváděcí akce a výstavy pro reklamní a obchodní účely, reklamní, marketingové a propagační služby, maloobchodní prodej hraček, maloobchodní prodej čokolády, maloobchodní prodej her, maloobchodní prodej dezertů, maloobchodní prodej zmrzliny, maloobchodní prodej kávy, maloobchodní prodej školních pomůcek; (41) služby v oblasti vzdělávání, zábavy a sportu, pořádání soutěží, pořádání lig virtuálních sportů, pořádání zábavných show, pořádání rekreačních akcí, pořádání představení, příprava a pořádání zábavních aktivit, příprava a pořádání kulturních aktivit, pořádání sportovních akcí, pořádání konferencí, výchova, vzdělávání, zábava a sportovní činnost, vydávání tiskovin vztahujících se ke vzdělávání, školní vzdělávání, vzdělávání a výuka, programy her (zábava, vzdělávání), letní tábory (zábava a vzdělávání), pronájem zařízení a vybavení ke vzdělávání, zábavě, sportu a kultuře, zábava, pobavení, prázdninové tábory [zábava], zábava prostřednictvím telefonu, služby fanklubů (zábava), zábava pro hosty, organizování a vedení soutěží [výchova a zábava], zábava ve formě soutěží v oblasti elektronických sportů, zábava ve formě aquaparků a zábavních parků, zábava ve formě tanečních představení, zábava ve formě hry na foukací harmoniku, zábava ve formě živých vystoupení a osobních vystoupení postav v kostýmech, zábava ve formě kouzelnických představení, zábava prostřednictvím divadelních produkcí, zábava formou koncertů, služby týkající se dětského dobrodružného hřiště, vzdělávací a školicí služby, poskytování vzdělávacích zábavních služeb pro děti v poškolicích centrech, zábavní služby poskytované pro děti, zážitkový trénink pro děti, poskytování herních prostor a zařízení pro děti, zábavní a tematické parky, poutě, ZOO a muzea, zábavní služby ve formě představení v zábavním parku, služby v oblasti živých vystoupení, vydávání tiskovin, organizování a vedení soutěží v oblasti elektronických sportů, zábava ve formě živých tanečních vystoupení, umělecké výstavy využívající virtuální realitu, organizování konferencí, výstav pro kulturní a vzdělávací účely a soutěží, virtuální fyzický fitness trénink, poskytování arkádových her v oblasti virtuální reality, služby v oblasti her virtuální reality poskytované on-line z počítačové sítě, zvuková, obrazová a multimediální produkce a fotografie, služby v oblasti sportu a fitness, zábavní, sportovní a kulturní aktivity, zábavní služby zaměřené na soutěže, zábavní parky, střediska zábavy, zábavní kluby (služby), pronájem zařízení pro elektronické hry, organizování soutěží zaměřených na elektronické hry, produkce her, poskytování her, pořádání her, služby v oblasti interaktivních počítačových her, půjčování přístrojů na hraní her, půjčování herního vybavení, poskytování online počítačových her, poskytování interaktivních on-line počítačových her, poskytování her prostřednictvím počítačového systému, organizace kvízů, her a soutěží, herny (provozování -), pronájem herních automatů [přístroje ke hraní her], služby v oblasti her pro účely zábavy, zábavní služby ve formě sdružování uživatelů pro počítačové hry, služby týkající se videoher, on-line hry prostřednictvím mobilních zařízení, poskytování počítačové hry, ke kterým mají uživatelé sítě přístup, poskytování zařízení pro stolní hry; (43) bary, restaurační a barové služby, kavárna, samoobslužné restaurace, restaurace rychlého občerstvení, restaurace s odnosem jídel s sebou, poskytování jídla a nápojů, catering (poskytování jídla a nápojů), klubové služby (poskytování jídla a nápojů), informační, poradenské a rezervací služby v oblasti poskytování jídla a pití, delikatesy (restaurace), gril - restaurace, turistické restaurace, bufety, služby v oblasti pohostinství (potraviny a nápoje); (45) hlídání dětí.

Třídy výrobků a služeb:

16, 25, 28, 35, 41, 43, 45

(730) **Heroes Store s.r.o.**, Národní 63/26, Praha 1, Nové Město, 11000, CZ

(740) Mgr. Jan Petřík, Na hřebenech II 1718/10, Praha 4, Nusle, 14000

(210) **O-593675**

(220) 24.05.2024

(320) 24.05.2024

(540)

HYGGE

(592) Slovní

(511) (35) služby styku s veřejností, organizace obchodních veletrhů a výstav pro obchodní či reklamní účely, optimalizace vyhledávačů pro účely podpory prodeje, služby obchodní pomoci, například nábor zaměstnanců, sjednávání obchodních smluv pro jiné osoby, analýza nákladů a cen, kancelářské práce, například služby plánování a upomínání schůzek, vyhledávání údajů v počítačových souborech pro jiné osoby, vedení počítačové evidence; (36) finanční, peněžní a bankovní služby, pojišťovací služby, realitní služby; (38) služby telefonní ústředny; (41) vzdělávání, školení, zábava, sportovní a kulturní činnosti.

Třídy výrobků a služeb:

35, 36, 38, 41

(730) **Rudolský Zdeněk**, Za Strahovem 339/20, Praha 6, Břevnov, 16900, CZ

(740) Mgr. Peter Šmehýl, advokát, Polská 1282/16, Praha 2, Vinohrady, 12000

(210) **O-593711**

(220) 28.05.2024

(320) 28.05.2024

(540)

EMSBEAUTY

(593) Obrazová

(511) (8) laserové přístroje na odstraňování ochlupení, jiné než pro lékařské účely, přístroje na lifting obličeje, přístroje na odstranění tetování; (10) přístroje a zařízení na terapeutickou stimulaci svalů, přístroje a zařízení na elektrickou stimulaci svalů, přístroje a zařízení na elektro-magnetickou stimulaci svalů, přístroje a nástroje na posilování svalů pánevního dna, elektroterapeutické přístroje pro zeštíhlovací procedury, masážní přístroje, elektrické přístroje ke kosmetické masáži, přístroje a zařízení na léčbu celulitidy, zařízení pro fyzioterapii a rehabilitaci; (28) přístroje pro tělesná cvičení, přístroje na tonifikaci svalů (cvičební), přilnavé břišní cvičební pásy, elektro-magnetické, ke stimulaci svalů; (37) záruční i pozáruční vlastní servis (oprava, údržba a montáž) laserových přístrojů na odstraňování ochlupení, jiné než pro lékařské účely a výrobků uvedených v seznamu výše ve třídě 10 a 28.

Třídy výrobků a služeb:

8, 10, 28, 37

(591) Barevná

(730) **ALTISOURCE s.r.o.**, Kloboukova 2256/65, Praha 4, Chodov, 14800, CZ

(740) Mgr. Jiří Macek, Sázavská 751/16, Praha 2, Vinohrady, 12000

(210) **O-593715**

(220) 28.05.2024

(320) 28.05.2024

(540)

EMSZEROBEAUTY

(593) Obrazová

(511) (8) laserové přístroje na odstraňování ochlupení, jiné než pro lékařské účely, přístroje na lifting obličeje, přístroje na odstranění tetování; (10) přístroje a zařízení na terapeutickou stimulaci svalů, přístroje a zařízení na elektrickou stimulaci svalů, přístroje a zařízení na elektro-magnetickou stimulaci svalů, přístroje

a nástroje na posilování svalů pánevního dna, elektroterapeutické přístroje pro zeštíhlovací procedury, masážní přístroje, elektrické přístroje ke kosmetické masáži, přístroje a zařízení na léčbu celulitidy, zařízení pro fyzioterapii a rehabilitaci; (28) přístroje pro tělesná cvičení, přístroje na tonifikaci svalů (cvičební), přilnavé břišní cvičební pásy, elektro-magnetické, ke stimulaci svalů; (37) záruční i pozáruční vlastní servis (oprava, údržba a montáž) laserových přístrojů na odstraňování ochlupení, jiné než pro lékařské účely a výrobků uvedených v seznamu výše ve třídě 10 a 28.

Třídy výrobků a služeb:

8, 10, 28, 37

(591) Barevná

(730) **ALTISOURCE s.r.o.**, Kloboukova 2256/65, Praha 4, Chodov, 14800, CZ

(740) Mgr. Jiří Macek, Sázavská 751/16, Praha 2, Vinohrady, 12000

(210) **O-593717**

(220) 28.05.2024

(320) 28.05.2024

(540)

EMSLIM

(593) Obrazová

(511) (8) laserové přístroje na odstraňování ochlupení, jiné než pro lékařské účely, přístroje na lifting obličeje, přístroje na odstranění tetování; (10) přístroje a zařízení na terapeutickou stimulaci svalů, přístroje a zařízení na elektrickou stimulaci svalů, přístroje a zařízení na elektro-magnetickou stimulaci svalů, přístroje a nástroje na posilování svalů pánevního dna, elektroterapeutické přístroje pro zeštíhlovací procedury, masážní přístroje, elektrické přístroje ke kosmetické masáži, přístroje a zařízení na léčbu celulitidy, zařízení pro fyzioterapii a rehabilitaci; (28) přístroje pro tělesná cvičení, přístroje na tonifikaci svalů (cvičební), přilnavé břišní cvičební pásy, elektro-magnetické, ke stimulaci svalů; (37) záruční i pozáruční vlastní servis (oprava, údržba a montáž) laserových přístrojů na odstraňování ochlupení, jiné než pro lékařské účely a výrobků uvedených v seznamu výše ve třídě 10 a 28.

Třídy výrobků a služeb:

8, 10, 28, 37

(591) Barevná

(730) **ALTISOURCE s.r.o.**, Kloboukova 2256/65, Praha 4, Chodov, 14800, CZ

(740) Mgr. Jiří Macek, Sázavská 751/16, Praha 2, Vinohrady, 12000

(210) **O-593733**

(220) 28.05.2024

(320) 28.05.2024

(540)

Malované světy

(592) Slovní

(511) (16) výukové kartičky z papíru nebo kartonu, výukové dopisy z papíru nebo kartonu, adventní kartičky, karty s návodem na sensoryplay (tištěný manuál); (24) malované látkové podložky pro dětskou hru a učení, malované pozadí (tkaniny), látkové světy (tkaniny), montessori prostírání a podložky z látky, látkové podložky do flisat stolu, trofast boxů a tuff tray; (28) tajná týdenní hra - vesmírné dobrodružství (společenská hra), puzzle raketa, hrací kartičky, hrací podložky, herní dopisy do schránek, adventní hra, cesta kolem světa (společenská hra).

Třídy výrobků a služeb:

16, 24, 28

(730) **Strnadová Dagmar Mgr.**, Moravská 4781, Zlín, 76005, CZ

(210) **O-593756**
(220) 28.05.2024
(320) 28.05.2024
(540)



(593) Obrazová
(511) (12) automobily, osobní automobily, elektrické automobily, sportovní automobily, nákladní automobily, obytné automobily (karavany), přívěsy, návěsy, ojeté automobily, náhradní díly pro motorová vozidla, doplňky interiéru automobilů, závěsné systémy pro automobily, závěsné pružiny pro motorová vozidla; (35) velkoobchodní a maloobchodní činnosti s motorovými vozidly včetně vozidel ojetých, zprostředkovatelská obchodní činnost se zaměřením na motorová vozidla včetně vozidel ojetých, návěsů a přívěsů, inzerce automobilů určených k prodeji prostřednictvím Internetu, poskytování informací prostřednictvím Internetu ohledně prodeje automobilů, export a import motorových vozidel včetně vozidel ojetých, franchising; (36) oceňování ojetých automobilů, poskytování informací týkajících se oceňování ojetých automobilů, poskytování záruk na ojetá motorová pozemní vozidla.

Třídy výrobků a služeb:
12, 35, 36

(591) Barevná
(730) **Importo SICAV a.s., jednající na účet podfondu Importo podfond Group**, Na Florenci 1332/23, Praha 1, Nové Město, 11000, CZ
(740) **HAVEL & PARTNERS s.r.o.**, Mgr. Ivan Rámeš, advokát, Na Florenci 2116/15, Praha 1, Nové Město, 11000

(210) **O-593768**
(220) 29.05.2024
(320) 29.05.2024
(540)



(593) Obrazová
(511) (35) služby outsourcingu v oblasti obchodní činnosti; (37) instalační služby a opravy IT zařízení.

Třídy výrobků a služeb:
35, 37

(591) Barevná
(730) **SWISS spol. s r.o.**, Pestovatel'ská 13, Bratislava, SK
(740) Kania, Sedlák, Smola, s.r.o., Mendlovo náměstí 907/1a, Brno, Staré Brno, 60300

(210) **O-593773**
(220) 29.05.2024
(320) 29.05.2024
(540)

Pes v batohu

(592) Slovní
(511) (9) elektronická paměťová média, tiskoviny v elektronické podobě, fotografie v elektronické podobě, elektronické audiovizuální záznamy, přístroje pro záznam, přenos a reprodukci zvuku nebo obrazu; (38) zaslání zpráv, elektronická pošta, přenos dat pomocí počítačů, streaming dat, telekomunikační služby, telekonferenční služby, internetové vysílání, videokonferenční služby, televizní vysílání, rozhlasové vysílání, služby zpravodajské agentury, poskytování diskusních místností na internetu, poskytování přístupu do databází, poskytování telekomunikačního připojení k počítačovým sítím, pronájem přístrojů pro přenos dat; (39) organizování a pořádání cest, zájezdů a výletů, zprostředkování v oblasti cestování a dopravy, činnosti cestovní kanceláře v rámci této třídy, přepravní služby, logistika v dopravě, poradenství a poskytování informací

v oblasti cestování, turismu a dopravy; (41) nakladatelská a vydavatelská činnost, elektronické publikování, vydávání blogu, zejména o cestování a zvířatech, zábavní činnosti, vzdělávací činnosti, sportovní činnosti, kulturní a společenské činnosti, fotografování, filmová produkce, audiovizuální produkce, literární produkce, hudební produkce, knižní distribuce, filmová distribuce, služby public relations, půjčování audiovizuálních záznamů, knih, filmů či hudby, organizace a pořádání zábavních, sportovních, kulturních a společenských akcí, provoz zábavních, sportovních a kulturních zařízení, poradenství a poskytování informací v oblasti vydavatelství, zábavy, vzdělávání, sportu a kultury; (42) tvorba internetových (webových) stránek, tvorba elektronických internetových blogů, počítačové programování, služby počítačové grafiky, tvorba elektronických informačních systémů a aplikací, webhosting, průmyslový a grafický design; (45) služby sociálních sítí online.

Třídy výrobků a služeb:
9, 38, 39, 41, 42, 45

(730) **Chlaňová Martina**, Anny Drabíkové 534/3, Praha 4, Háje, 14900, CZ
Tarasová Veronika, Anny Drabíkové 534/3, Praha 4, Háje, 14900, CZ
(740) Ing. Jarmila Javoříková, patentová zástupkyně, Slunečná 4566, Zlín, 76005

(210) **O-593776**
(220) 29.05.2024
(320) 29.05.2024
(540)

Časotvorba

(592) Slovní
(511) (9) audio a video záznamy, audio nahrávky, audioknihy, digitální fotografie (ke stažení), digitální knihy ke stažení z internetu, elektronické brožury ke stažení, elektronické časopisy, elektronické informační bulletinny ke stažení, elektronické knihy, elektronické knihy ke stažení, elektronické novinky ke stažení, elektronické publikace ke stažení, elektronické publikace ke stažení v podobě časopisu, elektronické publikace nahrané na počítačových médiích, elektronické publikace v oboru interaktivních technologií, elektronické zprávy ke stažení, instruktážní manuály v elektronické podobě, instruktážní příručky v elektronickém formátu, interaktivní elektronické publikace, knihy nahrané na discích, materiály pro vzdělávací kurzy ke stažení, média s možností stažení, multimediální záznamy, nahraná videa, nahraná videa s filmy, nahrané filmy, plánovače a organizéry s možností tisku ke stažení, počítačová dokumentace v elektronické podobě, podcasty, podcasty ke stažení, publikace ke stažení, šablony k tvorbě audiovizuálních prezentací ke stažení, školící příručky v podobě počítačových programů, týdenní publikace stahovatelné z internetu v elektronické podobě, video filmy, videocasty, videonahrávky ke stažení, videozáznamy, vzdělávací média s možností stažení, zvukové knihy, zvukové nahrávky ke stažení, zvukové zápisy; (16) tiskárenské výrobky, papírnické zboží a vzdělávací potřeby (mimo nábytku), tiskoviny; (35) pomoc v obchodní a podnikatelské činnosti, management a administrativní služby, marketingové a propagační služby; (41) vzdělávací a školící služby, vydavatelská činnost a zpravodajství, zveřejňování, oznamování a psaní textů (mimo obchodních a reklamních).

Třídy výrobků a služeb:
9, 16, 35, 41

(730) **Vachuda Tomáš**, Zelenohorská 500/29, Praha 8, Bohnice, 18100, CZ
(740) Jindyne s.r.o., U Statku 77, Mnichovo Hradiště, Hněvousice, 29501

(210) **O-593783**
(220) 29.05.2024
(320) 29.05.2024
(540)

Dinolive Praha

(592) Slovní
(511) (21) sochy, figurky, plakety a umělecké předměty vyrobené z materiálů jako porcelán, terakota nebo sklo, zahrnuté v této třídě, hrnky, sklenice, nádoby na pití; (25) oděvy, trička, trička s potiskem, trička s dlouhým rukávem, pokrývky hlavy, čepice, kloboučky, klobouky, kšilty (pokrývky hlavy), šátky (oděvy); (28) herní přístroje a zařízení pro zábavní parky a hřiště, atrakce (zařízení) v tematických a zábavních parcích; (41) zábavní parky (služby), provozování zábavních parků, služby tematických zábavních parků, organizování zábavních akcí, organizování zábavních soutěží, organizace zábavních aktivit, rezervace vstupenek na zábavní akce, zábavní služby poskytované pro děti, předprodej vstupenek na zábavní akce (služby), informační služby o vstupenkách na zábavní akce, poskytování atrakcí pro návštěvníky pro zábavní účely, služby on-line předprodeje

vstupenek pro zábavní účely, organizování a pořádání výstav k zábavním účelům, pořádání (organizace) kulturních aktivit, pořádání výstav ke kulturním nebo vzdělávacím účelům.

Třídy výrobků a služeb:
21, 25, 28, 41

(730) **Jirka Filip**, Radlická 2343/48, Praha 5, Smíchov, 15000, CZ

(740) JUDr. Jan Bárta, advokát, Kaprova 42/14, Praha 1, Staré Město, 11000

(210) **O-593792**

(220) 30.05.2024

(320) 30.05.2024

(540)

SimplyUp

(592) Slovní

(511) (2) tonerové náplně do tiskáren a kopírek; (35) řízení obchodního procesu, reorganizace obchodních procesů, maloobchodní a velkoobchodní prodej tiskáren, počítačů, tonerových náplní do tiskáren a kopírek, maloobchodní a velkoobchodní služby v souvislosti s počítačovým hardwarem a softwarem; (37) instalace, údržba a oprava počítačového hardwaru; (40) tiskárenské služby, tisk; (42) služby kopírování a konverze dat, služby kódování dat, digitalizace dokumentů, elektronické ukládání k archivaci elektronických dat, elektronické ukládání dokumentů a archivovaných e-mailů, instalace, nastavení a údržba počítačového softwaru, správa služeb informačních technologií (ITSM), poradenství v oblasti umělé inteligence, poradenství v oblasti automatizace robotických procesů (RPA), poradenství v oblasti automatizace v kancelářích a na pracovištích.

Třídy výrobků a služeb:
2, 35, 37, 40, 42

(730) **SimplyUp Group s.r.o.**, Jankovcova 1569/2c, Praha 7, Holešovice, 17000, CZ

(740) Jindyne s.r.o., U Statku 77, Mnichovo Hradiště, Hněvousice, 29501

(210) **O-593797**

(220) 30.05.2024

(320) 30.05.2024

(540)

RAALTRANS

(592) Slovní

(511) (9) počítačové informační, řídicí a komunikační systémy, elektronické informační systémy, počítačové programy - software, software pro dopravu a logistiku, počítačové aplikace, internetové aplikace, aplikace pro mobilní telefony, počítačové systémy pro správu dat, elektronické databáze, mobilní aplikace a informační systémy pro oblast dopravy, logistiky a skladování, internetové systémy a aplikace, počítače, přístroje pro zpracování dat, telekomunikační přístroje, audiovizuální přístroje; (35) automatizované i ruční zpracování dat, správa obchodních dat, informační servis - služby databank, sběr údajů do elektronických databází, aktualizace a údržba dat v počítačových databázích, administrativní služby, činnost podnikatelských, organizačních a ekonomických poradců, obchodní analýzy, obchodní management, pomoc při řízení podnikání, reklamní a marketingové služby, internetová reklama, internetový marketing, reklamní a prodejní akce, velkoobchodní, maloobchodní a elektronický prodej počítačových programů, počítačových informačních systémů, elektronických systémů pro dopravu, telekomunikačních systémů a internetových aplikací, předvádění výrobků, zasílání reklamních materiálů, podnikatelský průzkum, poskytování obchodních a podnikatelských informací; (39) doprava, dopravní informace, služby řídičů, skladovací služby, provoz skladů, informace o skladování, logistika v dopravě, organizace dopravy, rezervace dopravy, sdílení dopravních prostředků, pronájem dopravních prostředků, poradenství a zprostředkování v oblasti dopravy a logistiky; (42) tvorba počítačového softwaru - programování počítačů, tvorba softwaru na zakázku, tvorba počítačových informačních systémů, výzkum, vývoj a projektování softwaru, tvorba elektronických databází, mobilních aplikací a informačních systémů pro oblast dopravy, logistiky a skladování, instalace softwaru, kopírování softwaru, údržba softwaru, aktualizace softwaru, testování softwaru, pronájem počítačových programů a informačních systémů, pronájem počítačů, počítačová grafika (služby), grafický a průmyslový design, výzkum a vývoj v oblasti informatiky, tvorba internetových (webových) stránek, webhosting, tvorba multimediálních aplikací, zkušební a kontrolní činnosti v oblasti informačních technologií, poradenství v oblasti počítačů, počítačového softwaru a informačních technologií, poradenství v oblasti telekomunikačních technologií

Třídy výrobků a služeb:

9, 35, 39, 42

(730) **Zilka Radek**, Formánkova 517/25, Hradec Králové, Moravské Předměstí, 50011, CZ

(740) Ing. Jarmila Javoříková, patentová zástupkyně, Slunečná 4566, Zlín, 76005

(210) **O-593821**

(220) 30.05.2024

(320) 30.05.2024

(540)

YESS TV

(592) Slovní

(511) (9) stahovatelné nebo nahrané záznamy, databáze, obsah médií, adresáře (elektrické nebo elektronické), multimediální soubory ke stažení, nahrané soubory dat; (25) obuv, oděvy, pokrývky hlavy, části oděvů, obuvi a pokrývek hlavy, opasky a pásky (oděvní), rukavice, šátky, šály, vázanky, čepice, šátky, kšiltovky, klobouky; (28) hračky, hry a žertovné předměty, přístroje a zařízení pro zábavní parky a hřiště, slavnostní ozdoby, ozdoby na večírky a umělé vánoční stromky, sportovní zařízení a zařízení ke cvičení; (35) doporučování spotřebitelských výrobků, dojednávání dohod týkajících se prodeje a nákupu zboží, cenové nabídky na zboží a služby, informace o hodnocení prodejnosti výrobků, informační služby o obchodních metodách, konzultace v oblasti prodejních technik a prodejních programů, nákup zboží a služeb pro jiné podniky, nákupní služby, obchodní informace a rady pro spotřebitele (poradna pro spotřebitele), obchodní správa licencí k výrobkům a službám jiných osob, objednávkové služby (pro třetí strany), obstarávání zboží jménem jiných podniků, online objednávkové služby,

pořádání podnikových prezentací spojených s nákupem a výrobků, pořádání a vedení komerčních akcí, outsourcingové služby ke zprostředkování nákupu výrobků pro třetí strany, poradenské služby v oblasti zprostředkování zboží a služeb, poradenské služby vztahující se ke komerčním transakcím, poradenské služby zaměřené na nákup zboží jménem třetích osob, poradenské ohledně kalkulace prodejních objednávek, poradenství v obchodním managementu, porovnávání nákupů, poskytování informací a rad zákazníkům v souvislosti s výběrem výrobků a koupí zboží, poskytování informací o obchodním prodeji, poskytování obchodních informací spotřebitelům, poskytování informací zákazníkům o výrobcích, poskytování online služeb týkajících se porovnávání cen, poskytování tržních informací ve vztahu ke spotřebním výrobkům, poskytování zákaznických informací o produktech prostřednictvím internetu, provozování online trhu pro kupující a prodejce výrobků a služeb, předplatné databázových služeb prostřednictvím komunikací, předplatné elektronického tisku, předplatné na balíček informačních médií, předplatné na televizní kanály, předplatné novin, reklamní služby jiných prodejců, umožňující zákazníkům si služby těchto prodejců pohodlně prohlédnout a porovnat, shromažďování různých pojišťovacích služeb ve prospěch ostatních, aby si mohli zákazníci tyto služby pohodlně porovnat a nakoupit, shromažďování různých telekomunikačních služeb ve prospěch ostatních, aby si mohli zákazníci tyto služby pohodlně porovnat a nakoupit, služby dovozní agentury, služby exportní agentury, služby nákupních agentur, služby porovnávání cen energií, služby v oblasti analýzy cen, služby řízení prodeje, telefonické objednávkové služby pro třetí osoby, zprostředkovatelské služby v oblasti reklamy, administrativní podpora a zpracování dat (služby), obchodní konzultační a poradenské služby, řízení lidských zdrojů a náborové služby, asistence managementu a provozu obchodních podniků, pomoc v obchodní a podnikatelské činnosti, management a administrativní služby, obchodní management, obchodní akvizice, obchodní asistence, obchodní průzkumy, obchodní management profesionálních sportovců, organizace podnikání, obchodní řízení sportovních klubů, outsourcingové služby týkající se obchodní činnosti, plánování obchodních postupů, plánování obchodního managementu, plánování v oblasti obchodního managementu, jmenovitě vyhledávání partnerů pro fúze a převzetí podniků, stejně jako pro jejich zakládání, podnikové řízení velkoobchodních prodejen, podnikové řízení velkoobchodních a maloobchodních prodejen, poptávky, pořádání obchodních prezentací, pořádání soutěží pro reklamní účely, příprava ekonomických výkazů, příprava projektových studií vztahující se k obchodním záležitostem, recepční služby pro návštěvníky (kancelářské práce), řízení dodavatelských řetězců, zprostředkování reklamy, zprostředkování smluv týkajících se nákupu a prodeje zboží, zprostředkování obchodů, konzultační a poradenské služby a pomoc v oblasti reklamní, marketingové a propagační činnosti, poskytování a pronájem prostoru, času a médií pro reklamu, rozšiřování reklamních marketingových a propagačních materiálů, služby obchodních výstav a veletrhů, služby předvádění výrobků a vystavování zboží, vědomostní, pobídkové a bonusové programy, analýza reakce na reklamu a výzkumu trhu, analýza reklamy, cílený marketing, bannerová reklama, digitální marketing, digitální reklamní služby, reklamní, marketingové a propagační služby, hodnocení dopadu reklamy na cílové skupiny, indexace webových stránek pro obchodní nebo reklamní účely, informační služby vztahující se k reklamě, internetový marketing, merchandising, návrh reklamních materiálů, odhady k marketingovým účelům, obchodně-propagační služby, online reklamní a marketingové služby, optimalizace návštěvnosti webových stránek, optimalizace vyhledávačů, ovlivňovací marketing, plánování marketingových strategií, navrhování marketingových průzkumů, příprava marketingových plánů, příprava reklam, příprava a pořádání marketingových akcí, příprava a pořádání propagačních akcí, předváděcí akce a výstavy, prezentace společností a jejich zboží a služeb na internetu, produktový marketing, propagace výrobků a služeb jiných subjektů prostřednictvím systému vědomostních karet, propagace výrobků a služeb jiných subjektů prostřednictvím programů slevových karet, propagace sportovních soutěží a akcí; (38) dodávání digitálních, audio a/nebo videozáznamů prostřednictvím telekomunikací, služby rozhlasového a/nebo televizního vysílání, audiokomunikační služby, audiotextové služby, automatický přenos digitálních dat s využitím telekomunikačních kanálů, podcasting, přenos videodat prostřednictvím internetu, přenos videa na objednávku, vysílání audiovizuálního a multimediálního obsahu prostřednictvím internetu, digitální vysílání, satelitní vysílání, televizní vysílání programů, televizní vysílání zábavných, vzdělávacích, dokumentárních, výchovných, soutěžních, diskusních a informačních pořadů, streaming audio a video materiálů na internetu, služby v oblasti vysílání dat, vysílání televize přes internet, diskusní fóra (poskytování internetových diskusních fór), televizní komunikační služby,

televizní vysílání pro mobilní telefony, vysílání kabelové televize, videovysílání, zpoplatněné televizní vysílání, počítačová komunikace a přístup k internetu, komunikační služby pro přístup k databázi, poskytování blogovacích služeb, poskytování elektronického videospojení, poskytování elektronického zvukového spojení, poskytování přístupu a pronájem přístupového času k počítačovým databázím, poskytování přístupu k datům nebo dokumentům uloženým elektronicky v centrálních souborech za účelem dálkových konzultací, poskytování přístupu k databázím, poskytování přístupu k digitálním hudebním webovým stránkám na internetu, poskytování přístupu k elektronickým stránkám, poskytování přístupu ke stránkám na elektronické informační síti, poskytování přístupu uživatelů k počítačovým programům v datových sítích, pronájem času přístupu do databází, pronájem přístupového času k webovým stránkám (ISP), služby telekomunikačních bran, služby týkající se přeposílání webových stránek, telekomunikace, služby umožňující komunikaci jedné osoby z druhou, telematika, šíření, výměna nebo získávání zpráv a informací, šíření elektronických časopisů, informací, elektronických periodik, knih v elektronické podobě, audio nebo audiovizuálních děl prostřednictvím informační nebo datové nebo elektronické nebo komunikační nebo telekomunikační nebo počítačové sítě, zejména internetu, pomocí satelitů a jinými sítěmi, informační služby na internetu související s televizním vysíláním, služby na internetu související s televizním vysíláním, poskytování online platformy pro nahrávání, uchovávání, přenos a aktualizaci dat, obrázků, fotografií, 3D aplikací, zprostředkovatelská činnost v oblasti informačního servisu vztahujícího se k telekomunikačním službám, komunikace a přenos dat prostřednictvím veřejné nebo neveřejné telekomunikační sítě, poradenská činnost v oblasti sdělovacích prostředků, telekomunikací, informační služby v oblasti telekomunikací, informační kancelář (poskytování informací o telekomunikačních službách), poskytování informačních služeb prostřednictvím počítačů v rámci této třídy, pronájem komunikačních míst, telekomunikační služby umožňující v sítích online dálkové objednávání a dodávání výrobků, na kterých jsou nanesená obrazová data objednatele, streaming dat; (41) výchova, televizní zábava včetně organizace, produkce a prezentace televizních programů, nakladatelství a vydavatelství, ediční činnost, publikační činnost, nahrávání nosičů zvukových nebo obrazově-zvukových, půjčování nahraných zvukových a zvukově-obrazových záznamů, digitální video, audio a multimediální zábavní vydavatelské služby, elektronické publikování, hudební vydavatelství, reportérské služby, vydávání a publikování knih, časopisů, vydávání hudebních děl, vydávání elektronických publikací, psaní scénářů, tvorba a poskytování audiovizuálních děl, zpravodajství, publicistika, televizní zpravodajství, rozhlasové zpravodajství, obrazové zpravodajství, televizní produkce, filmová produkce (s výjimkou reklamní), tvorba programů, tvorba a výroba televizních a audiovizuálních programů, agenturní činnost v oblasti kultury, zprostředkování v oblasti kultury, výchovy, zábavy a sportu, zábavní služby zahrnující vývoj, navrhování, výrobu a provádění rozhlasových a televizních programů a/nebo programů poskytovatých prostřednictvím nových médií jako je internet, zábavní nebo kulturní nebo vzdělávací představení, organizace společenských a kulturních akcí, organizace, provozování a provádění her a soutěží i veřejných, provozování divadla, provozování kina, výstavní činnost v oblasti kultury nebo zábavy nebo výchovy nebo vzdělávání, digitální zpracování obrazu (služby), nahrávací studia (služby), poskytování online elektronických publikací a děl bez možnosti stažení, poskytování online audiovizuálních děl bez možnosti stažení, vydávání elektronických knih a online časopisů, poskytování publikací z celosvětové počítačové sítě nebo internetu s možností prohledávání, pronájem kinematografických filmů, rozhlasové programy (výroba), psaní a zveřejňování textů (s výjimkou reklamních), vydávání textů (s výjimkou reklamních nebo náborových), výroba divadelních a/nebo jiných představení, poskytování služeb výchovných, vzdělávacích, soutěžních, kulturních a zábavních prostřednictvím internetu a jiných sítí, provozování tělovýchovných zařízení, pronájem a půjčování sportovních potřeb a náradí (s výjimkou dopravních prostředků), půjčování knih a tiskovin, pronájem a půjčování audiopřístrojů, videopřístrojů, videorekordérů, videokamer, fotoaparátů, promítaček, rozhlasových a televizních přijímačů, filmů, kulturních a vzdělávacích potřeb a přístrojů, půjčování a pronájem obrazů, divadelních, filmových nebo televizních dekorací, pronájem stadionů, tenisových dvorců, pronájem a půjčování sportovní potápěčské výstroje, provozování a/nebo pronájem fitness centra, poskytování videí online bez možnosti stažení, poskytování filmů a televizních programů prostřednictvím placené televize bez možnosti stažení, provozování internetových her bez možnosti stažení, rezervace vstupenek na vzdělávací, zábavní a sportovní aktivity a akce a související rezervací služby, služby v oblasti vzdělávání, zábavy a sportu, agentury zajišťující rezervace vstupenek na koncerty, předprodej vstupenek (zábava),

služby prodeje lístků, školící služby, zvuková, obrazová a multimediální produkce a fotografie, agentury zajišťující rezervaci zábavy, fancluby, informace o rekreaci, informace o zábavě, informace týkající se kulturních aktivit, online interaktivní zábava, organizování zábavních služeb, poskytování audio a vizuálních médií prostřednictvím komunikačních sítí, poskytování atrakcí pro návštěvníky pro zábavní účely, příprava a pořádání zábavních akcí, poskytování zpráv vztahujících se ke sportu; (43) informační, poradenské a rezervační služby v oblasti poskytování jídla a nápojů, poskytování jídla a nápojů, dočasné ubytování, pronájem nábytku, povlečení, prostírání a vybavení k poskytování jídla a nápojů, informace o dočasném ubytování, poradenské a rezervační služby týkající se dočasného ubytování, zajišťování a poskytování dočasného ubytování, informace a poradenství týkající se přípravy pokrmů, informace o restauracích (služby), poradenské služby týkající se potravin, poradenství pro vaření, poskytování recenzí restaurací a barů, rezervace v restauracích (služby), služby recenzí jídel (poskytování informací o jídlech a nápojích), catering (poskytování jídla a nápojů), restaurační a barové služby, pronájem vybavení pro catering, pronájem zařízení interiéru.

Třídy výrobků a služeb:
9, 25, 28, 35, 38, 41, 43

- (730) **Popo Perde s.r.o.**, Rybná 678/9, Praha 1, Staré Město, 11000, CZ
(740) JUDr. Simon Mesropyan Ph.D., advokát, Rybná 678/9, Praha 1, Staré Město, 11000

- (210) **O-593822**
(220) 30.05.2024
(320) 30.05.2024
(540)



- (593) Obrazová
(511) (7) stroje na tlakové čištění, stroje na zametání a vysávání, na čištění, mytí a praní; (35) bannerová reklama, reklama, marketing a propagační služby, marketing, propagační marketing, přímý marketing, digitální marketing, cílený marketing, internetový marketing, partnerský marketing, marketingové informace, obchodní asistence týkající se franchisingu, obchodně reklamní služby týkající se franchisingu, obchodní poradenství vztahující se k franchisingu, poradenství v oblasti obchodního managementu vztahující se k franchisingu, obchodní poradenské služby vztahující se k franchisingu v oblasti prodeje motorových vozidel, PPC reklama, podnikové řízení velkoobchodních a maloobchodních prodejen, služby pro maloobchod nebo velkoobchod s farmaceutickými, veterinárními a sanitárními přípravky a zdravotnickým materiálem; (37) čištění budov, průmyslové čištění budov, čištění interiérů a exteriérů budov, čištění vnějších povrchů v budovách, čištění budov [fasád, vnějších povrchů a ploch], nátěry potrubí, pokrývačské služby, tesařské a truhlářské služby na zakázku.

Třídy výrobků a služeb:
7, 35, 37

- (591) Barevná
(730) **PROL COMPANY s.r.o.**, Nové sady 988/2, Brno, Staré Brno, 60200, CZ

- (210) **O-593846**
(220) 31.05.2024
(320) 31.05.2024
(540)



- (593) Obrazová
(511) (35) veřejné aukce, dražby, vedení dražeb, provozování aukcí a dražeb po síti a Internetu, reklamní a propagační služby, marketing, reklama on-line u

počítačové sítě, poskytování reklamního prostoru po síti pro třetí osoby, aktualizace reklamních materiálů, rozšiřování reklamy nebo inzerce, poskytování tržního prostoru po síti pro sjednávání obchodních transakcí mezi třetími stranami při prodeji, nákupu a výměně zboží, služby řízení IT dat, zpracovávání, kompilace, analýza a vyhodnocování dat počítačových databází, pomoc při řízení obchodní činnosti, obchodní administrativa, informace, poradenství a konzultace vztahující se k výše uvedeným službám, zprostředkování obchodu s movitým majetkem, provozování on-line databází, obsluha databází přístupných po Internetu, sběr dat do počítačových databází, systematizace dat v počítačových databázích, aktualizace a údržba dat v počítačových databázích, analýza nákladů a cen, obchodní průzkum, podpora prodeje jiných osob, prezentace výrobků v komunikačních médiích pro účely maloobchodu, provozování on-line tržiště pro kupující a prodejce výrobků a služeb, sestavování statistiky, sjednávání a uzavírání obchodních transakcí pro třetí strany; (36) finanční služby pro zpracování plateb po síti, služby elektronických plateb, finanční služby, oceňování starožitností, oceňování šperků, oceňování známek, oceňování movitého majetku, poskytování informací vztahujících se k oceňování movitého majetku, investování peněžních prostředků, služby týkající se průzkumu v oblasti financí; (38) poskytování on-line fór, poskytování přístupu do databází, provozování internetového portálu, služby webových portálů, telekomunikační služby, služby šíření informací prostřednictvím internetu, počítačová komunikace a přístup k internetu, elektronický přenos dat, služby diskusních místností pro sociální sítě, poskytování on-line chatovacích místností ke komunikaci v rámci sociálních sítí, služby v oblasti on-line komunikace.

Třídy výrobků a služeb:

35, 36, 38

- (591) Barevná
(730) **Colectio s.r.o.**, Dobrovského 675/4, Brno, Královo Pole, 61200, CZ
(740) Spring Walk advokátní kancelář s.r.o., Mgr. Viktor Procházka, advokát, Lazaretní 925/9, Brno, Zábřdovice, 61500

- (210) **O-593869**
(220) 02.06.2024
(320) 02.06.2024
(540)



- (593) Obrazová
(511) (5) léčivé čaje, bylinkové čaje, čaje s léčivými účinky, homeopatické přípravky, kapky, tablety a výtažky z bylinek, dietní potraviny a dietetické přípravky pro léčebné nebo veterinární účely, potraviny pro batolata, potraviní doplňky pro lidskou potřebu a pro zvířata, náplasti, obvazový materiál, materiály pro plombování zubů a pro zubní otisky, dezinfekční přípravky; (9) kancelářská, výpočetní, reprografická a telekomunikační technika všeho druhu v rámci této třídy, informační technologie a systémy na všech druzích elektronických nosičů, vybavení pro zpracování informací pro počítače, přístroje a stroje pro záznam, přenos a reprodukci zvuku nebo obrazu, počítačový hardware a software, zvláště pro přístup do systémů sítě Internet, elektronické databáze a databázové produkty, informace a záznamy v elektronické podobě, informace a záznamy na nosiči (s výjimkou nosičů papírových ze třídy 16), informace a data a databáze a informační produkty na nosičích nebo i v elektronických, datových, informačních, počítačových a komunikačních sítích, související software a hardware, elektronické, datové, informační, komunikační nebo výpočetní sítě, včetně jednotlivých součástí a náhradních dílů obsažených ve třídě 9, elektronická periodika a knihy; (16) tiskárenské výrobky - brožury, časopisy (periodika), diagramy, fotografie (tištěné), grafické reprodukce, grafiky, kalendáře, knihy, letáky, mapy, noviny, rejstříky (seznamy), tiskoviny, tištěné publikace, reklamní, propagační, užitkové, umělecké nebo ozdobné předměty z papíru, databázové produkty v listinné podobě; (18) kůže a imitace kůže, a to příruční tašky, tašky na spisy, síťové tašky, cestovní neceséry (kožená galanterie), náprsní tašky, peněženky, pouzdra na klíče, pouzdra na řidičské průkazy, kožky a kožesíny, cestovní a příruční kufříky, deštníky, slunečníky, procházkové hole; (24) lůžkové povlečení a materiály k prostírání stolů, textilní zboží, a to lůžkové prádlo, ručníky, stolní prádlo, potahový materiál na nábytek, záclony, závěsy; (25) oděvy, obuv, kloboučnické zboží, oděvní součásti, a to šaty, košile, kalhoty, tréninkové obleky, svetry, koupací oděvy, slipy, spodní prádlo, spodničky, lyžařské

větrovky, čepice, dámské kostýmy, obleky, trička, dámské boty, pánské boty, sportovní obuv, sandály, holínky, kozačky, výletní obuv, domácí obuv a dětská obuv; (28) pexesa, hrací karty, hry papírové, skládačky z papíru, papírové hračky, hlavolamy papírové; (30) káva, čaj, kakao a kávové náhražky, rýže, tapioka a šago, mouka a obilninové přípravky, chléb, pečivo, cukrovinky, zmrzlina, cukr, med, melasa, droždí, prášek do pečiva, sůl, hořčice, ocet, omáčky (chut'ové přísady), koření, led potravinářský, nápoje na bázi kávy, kakaa, čokolády nebo čaje, obilniny připravené pro osobní konzumaci (zejména ovesné vločky nebo jiné obilniny); (32) pivo, minerální vody a vody obsahující uhlovodíky a jiné nealkoholické nápoje, sirupy a jiné preparáty k přípravě nápojů, zejména ovocné sirupy, ovocné koncentráty, limonádové prášky k přípravě nealkoholických nápojů; (33) vína, lihoviny a likéry; (34) kuřácké zboží, a to popelníky ne z drahých kovů, zapalovače, hořlaviny pro zapalovače, čističe lulek a dýmek, nappávače lulek a dýmek, taštičky pro dýmky, kuřácké soupravy, kuřácký kapsní nožík, vácčky na tabák, tabákové dýmky, tabákové dózy, misky na tabák, vodní dýmky, zařízení na odřezávání cigár, obaly na cigára a cigarety, krabičky na cigára a cigarety, cigárové a cigaretové špičky, zápalky; (35) reklamní, inzertní, propagační činnost prostřednictvím jakéhokoliv média, prostřednictvím telefonní, datové, informační, elektronické, komunikační nebo počítačové sítě, poskytování informací a jiných informačních produktů komerčního nebo reklamního charakteru, komerční využití Internetu v oblastech komerčních internetových médií a vyhledávacích služeb, on-line a off-line inzerce, prezentace výrobků, zboží, služeb a uživatelských subjektů na stránkách v počítačové síti Internet, systematizace informací do počítačových databází, marketing, průzkum trhu, obchodní administrativa, rozšiřování reklamy nebo inzerce, poskytování prostoru na síti pro sjednávání obchodních transakcí mezi třetími stranami při prodeji, nákupu a výměně zboží a služeb, pronájem míst na umístování inzerce nebo reklamy, služby řízení IT dat, zpracování, analýza a vyhodnocování dat počítačových databází, vše spadající do této třídy; (36) finanční služby pro zpracování plateb po síti, služby elektronických plateb, obstarávání poukázek (voucherů) na služby zařazené ve tř. 43; (38) poskytování přístupu k webovým portálům, poskytování přístupu k datům prostřednictvím webových portálů, telekomunikační služby, služby v oblasti komunikační techniky spadající do této třídy, poskytování komunikačních služeb prostřednictvím celosvětové počítačové sítě Internet, zprostředkování komunikace mezi třetími osobami pomocí sítě Internet, provozování sítě LAN, provozování uzlu sítě Internet; (39) služby cestovní agentury spojené s dopravou, zajišťováním jízdenek a letenek; (41) poskytování zábavy prostřednictvím celosvětové počítačové sítě Internet, služby v oblasti vzdělávání, zábavy a sportu, elektronické publikování (DTP), digitální zpracování obrazu, psaní textů (jiných než reklamních), zveřejňování textů (jiných než reklamních), vydávání textů (jiných než reklamních nebo náborových), nakladatelství a vydavatelství, ediční činnost, publikační činnost, nahrávání nosičů zvukových nebo obrazově zvukových, TV produkce, filmová produkce, tvorba a výroba televizních a audiovizuálních programů, agenturní činnost v oblasti kultury, zprostředkování pořádání akcí, školení, přednášek a konferencí v oblasti kultury, výchovy, zábavy a sportu, poskytování informací v oboru periodického tisku, zpravodajské služby v rámci této třídy, zpravodajství (obrazové), průvodcovské služby; (42) vývoj a tvorba softwaru, aplikačního programového vybavení, informačních systémů a řídicích systémů, služby v oblasti výpočetní techniky, zejména v oblasti operačních systémů, tvorba internetových stránek, tvorba programů pro hromadné zpracování dat, konstrukce databází, aplikací a serverů, strukturování a programování či jiné vytváření internetových či intranetových počítačových stránek a nástěnek (webpages a websites) a internetových či intranetových aplikací, včetně jejich instalace, zavádění, aktualizace a údržby, hostování (poskytování volného prostoru) pro internetové či intranetové počítačové stránky a nástěnky (webpages a websites) nebo hostování (poskytování volného prostoru) v rámci těchto stránek či nástěnek, hostování (poskytování volného prostoru) pro internetové či intranetové aplikace; (43) hotelové služby, ubytovací služby, hostinská činnost, restaurace, služby barů, služby motelů, provozování kempů a provozování prázdninových táborů v rámci této třídy, turistické noclehárny, provozování penzionů, provozování hostelů, zprostředkování přechodného ubytování, rezervace přechodného ubytování; (45) audity dodržování předpisů, poradenství v oblasti duševního vlastnictví, poskytování licencí k duševnímu vlastnictví, poskytování licencí k počítačovému softwaru (právní služby), poskytování licencí v rámci internetového publikování (právní služby), právní služby při zpracování nabídek k poptávkám, právní poradenství týkající se mapování patentů, právní správa licencí, právní služby v oblasti sjednávání smluv pro jiné osoby, advokátní služby, správa autorských práv.

Třídy výrobků a služeb:

5, 9, 16, 18, 24, 25, 28, 30, 32, 33, 34, 35, 36, 38, 39, 41, 42, 43, 45

(591) Barevná
(730) **Rafaj Luděk Ing.**, Ke Skalce 106, Fryšták, Vítová, 76316, CZ

(210) **O-593877**
(220) 03.06.2024
(320) 03.06.2024
(540)

GRAFIKUS 

(593) Obrazová
(511) (16) umělecká díla a ozdoby, včetně soch, vyrobené z papíru a lepenky a architektonické modely, grafické tisky, tisky, tiskoviny, tisk technikou giclée, rytiny (tisky), tisky grafických uměleckých děl, tiskárenské výrobky, papírnické zboží a vzdělávací potřeby, plakáty, zarámované plakáty, plakáty (reklamy), papírové plakáty, časopisy s plakáty, knihy s plakáty, zeměpisné mapy, ilustrované mapy na zeď, mapy vyrobené z pružných plastů, ilustrované nástěnné mapy pro vzdělávací účely, litografie, barevné litografie, umělecké litografie, umělecká litografická díla, pasparty na fotografie nebo umělecká díla, fotografie, zarámované fotografie, fotografie [tištěné], podepsané fotografie, fotoalba a alba pro sběratele, alba na fotografie, růžky na fotografie, malá alba na fotografie [fotoalba], umělecké obrazy, obrazy, obrázky, fotografie, obrazy ve formě maleb, obrazy ve formě kreseb, papírové pasparty na obrazy, kaligrafická díla, obrazy ve formě tištěných fotografií, malby [obrazy] zarámované či nezarámované; (40) tisk, tisk fotografií, foto tisk, tisk kalendářů, tisk vzorů, litografický tisk, leptový tisk, tisk knih, textilní tisk, tisk portrétů.

Třídy výrobků a služeb:
16, 40

(730) **Diestra consulting CZ, s.r.o.**, Valtířov 63, Velké Březno, 40002, CZ

(210) **O-593882**
(220) 03.06.2024
(320) 03.06.2024
(540)



(593) Obrazová
(511) (5) léčivé čaje, bylinkové čaje, čaje s léčivými účinky, homeopatické přípravky, kapky, tablety a výtažky z bylinek, dietní potraviny a dietetické přípravky pro léčebné nebo veterinární účely, potraviny pro batolata, potravní doplňky pro lidskou potřebu a pro zvířata, náplasti, obvazový materiál, materiály pro plombování zubů a pro zubní otisky, dezinfekční přípravky; (9) kancelářská, výpočetní, grafická a telekomunikační technika všeho druhu v rámci této třídy, informační technologie a systémy na všech druzích elektronických nosičů, vybavení pro zpracování informací pro počítače, přístroje a stroje pro záznam, přenos a reprodukci zvuku nebo obrazu, počítačový hardware a software, zvláště pro přístup do systémů sítě Internet, elektronické databáze a databázové produkty, informace a záznamy v elektronické podobě, informace a záznamy na nosiči (s výjimkou nosičů papírových ze třídy 16), informace a data a databáze a informační produkty na nosičích nebo i v elektronických, datových, informačních, počítačových a komunikačních sítích, související software a hardware, elektronické, datové, informační, komunikační nebo výpočetní sítě, včetně jednotlivých součástí a náhradních dílů obsažených ve třídě 9, elektronická periodika a knihy; (16) tiskárenské výrobky - brožury, časopisy (periodika), diagramy, fotografie (tištěné), grafické reprodukcce, grafiky, kalendáře, knihy, letáky, mapy, noviny, rejstříky (seznamy), tiskoviny, tištěné publikace, reklamní, propagační, užitkové, umělecké nebo ozdobné předměty z papíru, databázové produkty v listinné podobě; (18) kůže a imitace kůže, a to příruční tašky, tašky na spisy, síťové tašky, cestovní neceséry (kožená galanterie), náprsní tašky, peněženky, pouzdra na klíče, cestovní a řídicí průkazy, kožky a kožesíny, cestovní a příruční kufříky, deštníky, slunečníky, procházkové hole; (24) lůžkové povlečení a materiály k prostrání stůlů, textilní zboží, a to lůžkové prádlo, ručníky, stolní prádlo, potahový materiál na nábytek, záclony, závěsy; (25) oděvy, obuv,

kloboučnické zboží, oděvní součásti, a to šaty, košile, kalhoty, tréninkové obleky, svetry, koupací oděvy, slípy, spodní prádlo, spodničky, lyžařské větrovky, čepice, dámské kostýmy, obleky, trička, dámské boty, pánské boty, sportovní obuv, sandály, holínky, kozačky, výletní obuv, domácí obuv a dětská obuv; (28) pexesa, hrací karty, hry papírové, skládačky z papíru, papírové hračky, hlavolamy papírové; (30) káva, čaj, kakao a kávové náhražky, rýže, tapioka a ságo, mouka a obilninové přípravky, chléb, pečivo, cukrovinky, zmrzlina, cukr, med, melasa, droždí, prášek do pečiva, sůl, hořčice, ocet, omáčky (chut'ové přísady), koření, led potravinářský, nápoje na bázi kávy, kakaa, čokolády nebo čaje, obilniny připravené pro osobní konzumaci (zejména ovesné vločky nebo jiné obilniny); (32) pivo, minerální vody a vody obsahující uhlovodíky a jiné nealkoholické nápoje, sirupy a jiné preparáty k přípravě nápojů, zejména ovocné sirupy, ovocné koncentráty, limonádové prášky k přípravě nealkoholických nápojů; (33) vína, lihoviny a likéry; (34) kuřácké zboží, a to popelníky ne z drahých kovů, zapalovače, hořlaviny pro zapalovače, čističe lulek a dýmek, naspávací lulek a dýmek, taštičky pro dýmky, kuřácké soupravy, kuřácký kapsní nož, váčky na tabák, tabákové dýmky, tabákové dózy, misky na tabák, vodní dýmky, zařízení na odřezávání cigár, obaly na cigára a cigarety, krabičky na cigára a cigarety, cigárové a cigaretové špičky, zápalky; (35) reklamní, inzertní, propagační činnost prostřednictvím jakéhokoliv média, prostřednictvím telefonní, datové, informační, elektronické, komunikační nebo počítačové sítě, poskytování informací a jiných informačních produktů komerčního nebo reklamního charakteru, komerční využití Internetu v oblastech komerčních internetových médií a vyhledávacích služeb, on-line a off-line inzerce, prezentace výrobků, zboží, služeb a uživatelských subjektů na stránkách v počítačové síti Internet, systematizace informací do počítačových databází, marketing, průzkum trhu, obchodní administrativa, rozšiřování reklamy nebo inzerce, poskytování prostoru na síti pro sjednávání obchodních transakcí mezi třetími stranami při prodeji, nákupu a výměně zboží a služeb, pronájem míst na umístění inzerce nebo reklamy, služby řízení IT dat, zpracování, analýza a vyhodnocování dat počítačových databází, vše spadající do této třídy; (36) finanční služby pro zpracování plateb po síti, služby elektronických plateb, obstarávání poukázek (voucherů) na služby zařazené ve třídě 43; (38) poskytování přístupu k webovým portálům, poskytování přístupu k datům prostřednictvím webových portálů, telekomunikační služby, služby v oblasti komunikační techniky spadající do této třídy, poskytování komunikačních služeb prostřednictvím celosvětové počítačové sítě Internet, zprostředkování komunikace mezi třetími osobami pomocí sítě Internet, provozování sítě LAN, provozování uzlu sítě Internet; (39) služby cestovní agentury spojené s dopravou, zajišťováním jízdenek a letenek; (41) poskytování zábavy prostřednictvím celosvětové počítačové sítě Internet, služby v oblasti vzdělávání, zábavy a sportu, elektronické publikování (DTP), digitální zpracování obrazu, psaní textů (jiných než reklamních), zveřejňování textů (jiných než reklamních), vydávání textů (jiných než reklamních nebo náborových), nakladatelství a vydavatelství, ediční činnost, publikační činnost, nahrávání nosičů zvukových nebo obrazové zvukových, TV produkce, filmová produkce, tvorba a výroba televizních a audiovizuálních programů, agenturní činnost v oblasti kultury, zprostředkování pořádání akcí, školení, přednášek a konferencí v oblasti kultury, výchovy, zábavy a sportu, poskytování informací v oboru periodického tisku, zpravodajské služby v rámci této třídy, zpravodajství (obrazové), průvodcovské služby; (42) vývoj a tvorba softwaru, aplikačního programového vybavení, informačních systémů a řídicích systémů, služby v oblasti výpočetní techniky, zejména v oblasti operačních systémů, tvorba internetových stránek, tvorba programů pro hromadné zpracování dat, konstrukce databází, aplikací a serverů, strukturování a programování či jiné vytváření internetových či intranetových počítačových stránek a nástěnek (webpages a websites) a internetových či intranetových aplikací, včetně jejich instalace, zavádění, aktualizace a údržby, hostování (poskytování volného prostoru) pro internetové či intranetové počítačové stránky a nástěnky (webpages a websites) nebo hostování (poskytování volného prostoru) v rámci těchto stránek či nástěnek, hostování (poskytování volného prostoru) pro internetové či intranetové aplikace; (43) hotelové služby, ubytovací služby, hostinská činnost, restaurace, služby barů, služby motelů, provozování kempů a provozování prázdninových táborů v rámci této třídy, turistické noclehárny, provozování penzionů, provozování hotelů, zprostředkování přechodného ubytování, rezervace přechodného ubytování; (45) audity dodržování předpisů, poradenství v oblasti duševního vlastnictví, poskytování licencí k duševnímu vlastnictví, poskytování licencí k počítačovému softwaru (právní služby), poskytování licencí v rámci internetového publikování (právní služby), právní služby při zpracování nabídek k poplatkům, právní poradenství týkající se mapování patentů, právní správa licencí, právní služby v oblasti sjednávání smluv pro jiné osoby, advokátní služby, správa autorských práv.

Třídy výrobků a služeb:

5, 9, 16, 18, 24, 25, 28, 30, 32, 33, 34, 35, 36, 38, 39, 41, 42, 43, 45

(591) Barevná

(730) **Rafaj Luděk Ing.**, Ke Skalce 106, Fryšták, Vítová, 76316, CZ(210) **O-593918**

(220) 04.06.2024

(320) 04.06.2024

(540)

Wolf Energy

(592) Slovní

(511) (4) elektrická energie, elektrická energie ze solární energie, elektrická energie z větrné energie, elektrická energie z obnovitelných zdrojů, zemní plyn, plyn k použití jako palivo, plyn jako pohonná hmota, plyn na topení, plyn na ohřev plamenem; (9) fotovoltaika, fotovoltaika-jejich části a součásti v rámci této třídy, fotovoltaické moduly, fotovoltaická zařízení na výrobu elektrické energie [fotovoltaické elektrárny], fotovoltaické přístroje na přeměnu slunečního záření na elektrickou energii, fotovoltaické panely, přenosné fotovoltaické panely pro generování elektřiny, solární články, solární desky, solární panely, fotovoltaické solární moduly, přenosné solární panely na výrobu elektřiny, solární baterie, dobíjecí baterie se solárním pohonem, baterie, kabely pro baterie, dobíjecí baterie, nabíječky solárních baterií, ukazatele (indikátory) zatížení, elektrické adaptéry, mobilní aplikace, stahovatelné počítačové aplikace, software a aplikace pro mobilní zařízení, přístroje a nástroje pro řízení využití elektrického proudu, přístroje a zařízení pro akumulaci a ukládání elektrické energie, přístroje a zařízení pro řízení elektrického proudu, regulátory energie, akumulátory pro fotovoltaickou energii, zařízení na kontrolu energie, superkondenzátory pro ukládání energie, krystalické silikonové solární energetické články, kolektory solární energie k výrobě elektrického proudu, přístroje pro kontrolu spotřeby elektrické energie, přístroje na zjišťování závad na elektrickém vedení, elektrická regulační zařízení pro řízení energie, počítačový software pro ovládání, regulaci, řízení a kontrolu systémů obnovitelných energií, rozvaděče elektrického proudu, kabely pro rozvodový systém, měřicí zařízení, měřiče elektřiny a elektrické měřicí přístroje, měřicí nástroje, elektrické články, elektrické kontaktní zařízení, elektrické kolektory, elektrické pojistky, elektrické přípojky ve spojitosti s fotovoltaickými a solárními panely, elektrické spínací desky (elektrické spínače), elektrické ukazovací přístroje (elektroměry), elektrické vedení, jakož i kabely elektrického vedení, elektrické vodiče, elektrické výbojky, izolované elektrické dráty, transformátory napětí a proudu, spínací elektrické přístroje, jističí elektrické přístroje, ochranné elektrické přístroje, spouštěcí elektrické přístroje, ovládací elektrické přístroje, řídicí elektrické přístroje, signalizační elektrické přístroje, řídicí zařízení pro provoz energetických děl, trafostanice, rozpojovací a domovní jističí skříně (pojistky), elektrické a elektronické prvky; (35) inzertní, reklamní a propagační činnost, marketing, poskytování pomoci při provozu obchodu, zejména v oblasti energetiky, obstaravatelská a zprostředkovatelská činnost v oblasti obchodů, a to v oblasti energetiky, analýzy nákladů, nákup a prodej elektřiny, tepelné energie a plynu, dovoz a vývoz elektřiny, tepelné energie a plynu, obchodní zprostředkovatelské služby navazující na odběr a dodávky elektřiny, tepelné energie a plynu jak u dodavatelů, tak u odběratelů a související s jejich provozem a obchodem, služby tykající se pomoci a poradenství v oboru řízení obchodní činnosti pro firmy v oblasti energetiky, obchodní zprostředkování energetických auditů; (37) dobíjení baterií a akumulátorů, výměna baterií, instalace fotovoltaiky, instalace solárních energetických systémů, instalace solárních panelů, instalace energie a pronájem vybavení k tomu určeného, elektroinstalací služby, instalace elektrických strojů a generátorů, opravy a údržba zařízení pro generování energie, montáž hydroelektrických systémů, výstavba komunálních solárních zařízení, údržba a opravy zařízení na solární energii, údržba a opravy zařízení pro solární ohřev; (39) přenos, distribuce, transport, skladování a dodávky energetických komodit, doprava, skladování, zejména distribuce, rozvod a transfer elektřiny, tepelné energie a plynu, distribuce obnovitelné energie, informační a poradenské služby týkající se distribuce energie; (40) výroba tepelné energie, výroba elektrické energie, výroba elektrické energie z obnovitelných zdrojů, výroba elektřiny ze sluneční energie, pronájem baterií, pronájem elektrických generátorů, pronájem zařízení pro výrobu energie, konzultační služby vztahující se ke generování elektrické energie, pronájem vybavení k úpravě a přeměně materiálů, výrobě energie a zakázkové výrobě; (42) odborné technické konzultační služby v energetickém průmyslu, poskytování technických informací v oblasti energetického průmyslu a energetických komodit, konzultace v oblasti úspor energie, odborné technické poradenství v oblasti

udržování energie, inženýrské projektové služby pro zařízení na výrobu energie a infrastruktury, projektování zařízení pro rozvod elektřiny a elektrických zařízení, energetické audity, energetická certifikace budov.

Třídy výrobků a služeb:

4, 9, 35, 37, 39, 40, 42

(730) **Beskyd House s.r.o.**, Dvořákova 937/26, Ostrava, Moravská Ostrava, 70200, CZ

(740) Ing. Pavel Nádvorník s.r.o., Klínová 620/1, Ostrava, Hulváky, 70900

(210) **O-593928**

(220) 04.06.2024

(320) 04.06.2024

(540)

The logo for 'Hair Balance' features the word 'Hair' in a large, brown, serif font, and 'Balance' in a smaller, yellow, cursive font below it.

(593) Obrazová

(511) (3) šampony, vlasová kosmetika, pomády na vlasy, vlasové zábaly, bylinná kosmetika, přírodní kosmetika, bio kosmetika, rostlinné oleje pro kosmetické účely, rostlinné silice, bylinné krémy, bylinné gely, pomády na rty, tělové regenerační balzámy, opalovací kosmetika, kosmetické obličejové masky, koupelové oleje, sprchové oleje, hydrofilní oleje, masážně regenerační oleje, masážní emulze, pleťové vody a pleťová tonika, směsi rostlinných silic, zubní pasty, parfém, éterické oleje, bio éterické oleje, směsi éterických olejů, parfumerie, vonné přípravky, přípravky pro osobní hygienu, tělová kosmetika; (5) potravinové doplňky na bázi vitamínů, potravinové doplňky živočišného původu, potravinové doplňky rostlinného původu, léčivé čaje, a léčivé bylinné čaje, tonika (léčiva), sušené květy bylin k léčebnému použití, bylinné směsi k léčebnému použití; (35) nákup a prodej kosmetiky, zprostředkování obchodů s výrobky uvedenými výše ve třídě 3 a 5, pořádání reklamních a propagačních akcí, reklama, provozování e-shopu s kosmetickými a hygienickými přípravky.

Třídy výrobků a služeb:

3, 5, 35

(591) Barevná

(730) **Hrdina Kamil**, Vrchlického 1586/6, Plzeň, Jižní Předměstí, 30100, CZ

(740) PROPATENT, JUDr. Matěj Sedláček, Pod Pekařkou 107/1, Praha 4, Podolí, 14700

(210) **O-593929**

(220) 04.06.2024

(320) 04.06.2024

(540)

The logo for 'VLASY VÝŽIVA.cz' features a stylized yellow and black graphic on the left, followed by the text 'VLASY' in a large, bold, black font, and 'VÝŽIVA.cz' in a smaller, yellow, sans-serif font below it.

(593) Obrazová

(511) (3) šampony, vlasová kosmetika, pomády na vlasy, vlasové zábaly, bylinná kosmetika, přírodní kosmetika, bio kosmetika, rostlinné oleje pro kosmetické účely, rostlinné silice, bylinné krémy, bylinné gely, pomády na

rty, tělové regenerační balzámy, opalovací kosmetika, kosmetické obličejové masky, koupelové oleje, sprchové oleje, hydrofilní oleje, masážně regenerační oleje, masážní emulze, pleťové vody a pleťová tonika, směsi rostlinných silic, zubní pasty, parfém, éterické oleje, bio éterické oleje, směsi éterických olejů, parfumerie, vonné přípravky, přípravky pro osobní hygienu, tělová kosmetika; (5) potravinové doplňky na bázi vitamínů, potravinové doplňky živočišného původu, potravinové doplňky rostlinného původu, léčivé čaje, a léčivé bylinné čaje, tonika (léčiva), sušené květy bylin k léčebnému použití, bylinné směsi k léčebnému použití; (35) nákup a prodej kosmetiky, zprostředkování obchodů s výrobky uvedenými výše ve třídě 3 a 5, pořádání reklamních a propagačních akcí, reklama, provozování e-shopu s kosmetickými a hygienickými přípravky.

Třídy výrobků a služeb:

3, 5, 35

(591) Barevná

(730) **Hrdina Kamil**, Vrchlického 1586/6, Plzeň, Jižní Předměstí, 30100, CZ

(740) PROPATENT, JUDr. Matěj Sedláček, Pod Pekařkou 107/1, Praha 4, Podolí, 14700

(210) **O-593934**

(220) 04.06.2024

(320) 04.06.2024

(540)

VAPE

(592) Slovní

(511) (7) zapalovací soupravy pro motocyklové spalovací motory, elektrické zapalovací cívky, elektronické zapalovací cívky, alternátory, elektronická zapalování do vozidel, zapalovací zařízení pro motory pozemních vozidel, zapalovací soupravy pro spalovací motory vodních člunů, vodních a sněžných skútrů; (9) elektrické regulátory napětí, elektrická relé, elektromagnetická relé, kabely zapalování, elektronické řídicí systémy, elektronické řídicí jednotky zapalování pro motocyklové motory-CDI, indukční snímače; (42) Výzkum a vývoj výrobků, vývoj komponentů pro motory s vnitřním spalováním.

Třídy výrobků a služeb:

7, 9, 42

(730) **VAPE spol. s r.o.**, Bílánská 1647/34a, Kroměříž, 76701, CZ

(740) Mgr. Alena Burdová, Holešovská 1389, Hulín, 76824

(210) **O-593936**

(220) 04.06.2024

(320) 04.06.2024

(540)

The logo for 'REPUBO' features the word 'REPUBO' in a large, green, serif font.

(593) Obrazová

(511) (14) šperky, zlato, zlato, nezpracované nebo polozpracované, zlato, surové nebo jako polotovary, drahé kameny, perly a drahé kovy, jakož i jejich imitace, klenoty obsahující zlato.

Třídy výrobků a služeb:

14

(591) Barevná

(730) **REPUBO, a.s.**, Haštalská 760/27, Praha 1, Staré Město, 11000, CZ

(740) JUDr. Jiří Konečný, Jugoslávská 481/12, Praha 2, Vinohrady, 12000

(210) **O-593937**
(220) 04.06.2024
(320) 04.06.2024
(540)

VIAIURIS

(593) Obrazová

(511) (35) obchodní konzultační služby, marketingové konzultační služby, služby v oblasti hodnocení trhu, poradenství v oblasti řízení obchodní činnosti, poradenství v oblasti managementu, poradenství v otázkách obchodní taktiky, poradenství v oblasti obchodní administrace, konzultace v oblasti obchodního plánování, poradenství v oblasti organizace podniku, služby v oblasti podávání zpráv o situaci na trhu, poradenství v oblasti firemního managementu, profesionální obchodní poradenství, poradenství v oblasti řízení lidských zdrojů, poradenství v obchodním marketingu, poradenství v oblasti průzkumu trhu, konzultace v oblasti reklamy a marketingu, obchodní poradenství pro firmy, poradenství v oblasti řízení a organizace podniku, reklamní, marketingové a propagační služby, pomoc v obchodní a podnikatelské činnosti, management a administrativní služby, konzultace v oblasti reklamy v tisku, konzultační služby v oboru reklamy, propagace a marketingu, konzultační služby v oboru vývoje reklamních koncepcí, marketingová asistence, marketingové poradenské služby, obchodní poradenské služby vztahující se k marketingu, obchodní poradenství vztahující se k strategickému marketingu, odborné konzultace týkající se marketingu, obchodní poradenství vztahující se ke konzultacím v oboru marketingového řízení, pořádání propagačních akcí pomocí audiovizuálních médií, poradenské služby ohledně podnikové identity, poradenské služby ohledně propagace prodeje, poradenské služby v oblasti partnerského marketingu, poradenské služby v oblasti internetového marketingu, poradenství ohledně organizování propagačních kampaní pro firmy, poradenství ohledně propagace franšíz, poradenství ohledně propagační činnosti, poradenství týkající se reklamních a propagačních služeb, poradenství v oblasti komunikační strategie v reklamě, poradenství v oblasti marketingového řízení, poradenství v oblasti obchodní reklamy, poradenství v oboru přímého marketingu, poradenství v oblasti obchodní propagace, poradenství v reklamě, poskytování marketingových konzultačních služeb v oblasti sociálních médií, vypracovávání reklamního obsahu brožur pro druhé; (41) služby vydavatelství, vzdělávací a školící služby, vzdělávací služby v oblasti práva, poskytování pokračujících vzdělávacích kurzů v oblasti právnictví, školení v oblasti poskytování právních služeb, semináře, pořádání seminářů; (45) právní služby, právní průzkum, právní poradenství, právní zprostředkovatelské (mediační) služby, poskytování právních informací, registrační služby (právní), pátrání, služby právní pomoci, audity v oblasti dodržování právních předpisů, doručování soudních písemností, služby převodu vlastnických práv majetku (právní služby), kompilace právních informací, služby právního zástupce, výzkumné služby v oboru právních informací, ověřování právních dokumentů, příprava právních dokumentů, právní služby pro bono, zprostředkování při právních řízeních, právní poradenství a zastupování, poradenství týkající se osobních právních záležitostí, příprava právních zpráv, právní služby v oblasti obchodu, právní služby týkající se závětí, udělování licencí k ochranným známkám [právní služby], poskytování odborných právních posudků, právní poradenství vztahující se k franchisingu, poskytování licencí k duševnímu vlastnictví, registrace názvů domén [právní služby], odborné právní konzultace vztahující se k franšizingu, poskytování informací v oboru právních záležitostí, informační služby vztahující se k právním záležitostem, služby v oblasti mimosoudního řešení sporů (právní služby), odborné poradenství vztahující se k právním záležitostem, poskytování informací vztahujících se k právním službám, právní konzultace v oblasti daní, zprostředkování poskytování právních služeb, právní služby v oblasti práv k duševnímu vlastnictví, právní rešerše související s realitními transakcemi, právní poradenství týkající se práv duševního vlastnictví, právní služby poskytované v souvislosti se soudními řízeními, poradenské služby týkající se spotřebitelských práv (právní poradenství), poskytování informací o právních službách prostřednictvím webových stránek, právní poradenství v rámci reagování na výzvy k podávání nabídek, právní asistence při sestavování smluv, informační a poradenské služby vztahující se k právním záležitostem, právní služby pro

postupy týkající se práv průmyslového vlastnictví, právní služby v oblasti sjednávání smluv pro jiné osoby, právní služby týkající se zakládání a registrací společností, právní informace, právní výzkum.

Třídy výrobků a služeb:
35, 41, 45

(591) Barevná
(730) **MÁRA PAUROVÁ ALEXANDRA Mgr.**, Karlín 49, Mirošovice, 25166, CZ

(210) **O-593938**
(220) 04.06.2024
(320) 04.06.2024
(540)

VIA IURIS

(592) Slovní

(511) (35) obchodní konzultační služby, marketingové konzultační služby, služby v oblasti hodnocení trhu, poradenství v oblasti řízení obchodní činnosti, poradenství v oblasti managementu, poradenství v otázkách obchodní taktiky, poradenství v oblasti obchodní administrace, konzultace v oblasti obchodního plánování, poradenství v oblasti organizace podniku, služby v oblasti podávání zpráv o situaci na trhu, poradenství v oblasti firemního managementu, profesionální obchodní poradenství, poradenství v oblasti řízení lidských zdrojů, poradenství v obchodním marketingu, poradenství v oblasti průzkumu trhu, konzultace v oblasti reklamy a marketingu, obchodní poradenství pro firmy, poradenství v oblasti řízení a organizace podniku, reklamní, marketingové a propagační služby, pomoc v obchodní a podnikatelské činnosti, management a administrativní služby, konzultace v oblasti reklamy v tisku, konzultační služby v oboru reklamy, propagace a marketingu, konzultační služby v oboru vývoje reklamních koncepcí, marketingová asistence, marketingové poradenské služby, obchodní poradenské služby vztahující se k marketingu, obchodní poradenství vztahující se k strategickému marketingu, odborné konzultace týkající se marketingu, obchodní poradenství vztahující se ke konzultacím v oboru marketingového řízení, pořádání propagačních akcí pomocí audiovizuálních médií, poradenské služby ohledně podnikové identity, poradenské služby ohledně propagace prodeje, poradenské služby v oblasti partnerského marketingu, poradenské služby v oblasti internetového marketingu, poradenství ohledně organizování propagačních kampaní pro firmy, poradenství ohledně propagace franšíz, poradenství ohledně propagační činnosti, poradenství týkající se reklamních a propagačních služeb, poradenství v oblasti komunikační strategie v reklamě, poradenství v oblasti marketingového řízení, poradenství v oblasti obchodní reklamy, poradenství v oboru přímého marketingu, poradenství v oblasti obchodní propagace, poradenství v reklamě, poskytování marketingových konzultačních služeb v oblasti sociálních médií, vypracovávání reklamního obsahu brožur pro druhé; (41) služby vydavatelství, vzdělávací a školící služby, vzdělávací služby v oblasti práva, poskytování pokračujících vzdělávacích kurzů v oblasti právnictví, školení v oblasti poskytování právních služeb, semináře, pořádání seminářů; (45) právní služby, právní průzkum, právní poradenství, právní zprostředkovatelské (mediační) služby, poskytování právních informací, registrační služby (právní), pátrání, služby právní pomoci, audity v oblasti dodržování právních předpisů, doručování soudních písemností, služby převodu vlastnických práv majetku (právní služby), kompilace právních informací, služby právního zástupce, výzkumné služby v oboru právních informací, ověřování právních dokumentů, příprava právních dokumentů, právní služby pro bono, zprostředkování při právních řízeních, právní poradenství a zastupování, poradenství týkající se osobních právních záležitostí, příprava právních zpráv, právní služby v oblasti obchodu, právní služby týkající se závětí, udělování licencí k ochranným známkám [právní služby], poskytování odborných právních posudků, právní poradenství vztahující se k franchisingu, poskytování licencí k duševnímu vlastnictví, registrace názvů domén [právní služby], odborné právní konzultace vztahující se k franšizingu, poskytování informací v oboru právních záležitostí, informační služby vztahující se k právním záležitostem, služby v oblasti mimosoudního řešení sporů (právní služby), odborné poradenství vztahující se k právním záležitostem, poskytování informací vztahujících se k právním službám, právní konzultace v oblasti daní, zprostředkování poskytování právních služeb, právní služby v oblasti práv k duševnímu vlastnictví, právní rešerše související s realitními transakcemi, právní poradenství týkající se práv duševního vlastnictví, právní služby poskytované v souvislosti se soudními řízeními, poradenské služby týkající se spotřebitelských práv (právní poradenství), poskytování informací o právních službách prostřednictvím webových stránek, právní poradenství v rámci reagování na výzvy k podávání nabídek, právní asistence při sestavování smluv, informační a

poradenské služby vztahující se k právním záležitostem, právní služby pro postupy týkající se práv průmyslového vlastnictví, právní služby v oblasti sjednávání smluv pro jiné osoby, právní služby týkající se zakládání a registrací společností, právní informace, právní výzkum.

Třídy výrobků a služeb:

35, 41, 45

(730) **MÁRA PAUROVÁ ALEXANDRA Mgr.**, Karlín 49, Mirošovice, 25166, CZ

(210) **O-593989**

(220) 06.06.2024

(320) 06.06.2024

(540)

Pivní Spoj

(592) Slovní

(511) (32) pivo a nealkoholické pivo, nealkoholické nápoje.

Třídy výrobků a služeb:

32

(730) **Huraj Daniel Bc.**, Čistovická 1700/62, Praha 6, Řepy, 16300, CZ

(210) **O-593991**

(220) 06.06.2024

(320) 06.06.2024

(540)

Necouvej

(592) Slovní

(511) (16) tiskárenské výrobky, papírnické zboží a vzdělávací potřeby, tištěné vzdělávací materiály, tištěné příručky výukových aktivit, tištěné materiály ke korespondenčním kurzům, karty, informační brožury, letáky, příručky [návod], propagační publikace; (35) reklamní, marketingové a propagační služby, rozšiřování reklamních marketingových a propagačních materiálů; (44) služby zdravotní péče.

Třídy výrobků a služeb:

16, 35, 44

(730) **Šuchová Petra Mgr.**, Čerchovská 1981/6, Praha 2, Vinohrady, 12000, CZ

(210) **O-594000**

(220) 07.06.2024

(320) 07.06.2024

(540)

INELIS

(592) Slovní

(511) (16) balící papír, blahopřání, brožované knihy, brožury, brožurky, bublinové obaly z plastických materiálů (k balení), časopisy, etikety s výjimkou textilních, fotografie, grafické zobrazení, grafiky, kalendáře všech druhů, karton, lepenka, papírové kávové filtry, knihy, lepenkové nebo papírové krabice, lepenkové nebo papírové obaly na lahve, lepenkové desky (papírnické zboží), lepicí pásky pro kancelářské účely a použití v domácnosti, leporela, mapy, obálky (papírnické zboží), obaly (papírnické zboží), obrazy, periodické a neperiodické publikace, plakáty, prospekty, poutače z papíru nebo lepenky, reklamní tabule z papíru, kartonu nebo lepenky, grafické reprodukcce, tištěné reklamní materiály, umělohmotné fólie na balení, pytle z papíru nebo plastických materiálů, sáčky z papíru nebo plastických materiálů, tiskopisy a kancelářské potřeby s výjimkou nábytku; (18) aktovky, kufříky, batohy, cestovní kufry a tašky, lodní kufry, diplomatické kufříky, držáky na kufry, chlebníky, batohy, kabelky, kabelkové rámy, kufříky s toaletními potřebami, nákupní tašky, školní tašky, tašky na nářadí, plážové tašky, lovecké tašky, lovecké torby, řetízkové taštičky s výjimkou taštiček z drahých kovů, tašky na nošení dětí, vaky pro turisty, vaky pro horolezce, klíčenky (kožená galanterie), peněženky, měšce na peníze, pouzdra na navštívenky, kožená pouzdra na doklady, kůže zvířat, imitace kůže, jelenice s výjimkou jelenice na čištění, semis kromě semise na čištění, mastné kůže, kožešinové příkrývky, kožešiny, krupony, kožené nitě a šňůrky, kožené podbradníky, kožené popruhy na nošení, deštníky, obaly na deštníky, slunečníky, cestovní obaly na šaty, kožené řeměny a řemínky, rukojeti na kufry, rukojeti na deštníky, kožené nebo kůži potažené krabice, kožené krabice na klobouky, sáčky z kůže na balení, vycházkové hole; (20) kožený nábytek, kožené sedačky, pohovky, sofa, dvojkřesla, křesla, křesla (klubovky), rozkládací křesla, polohovací křesla, ergonomická křesla pro masáž v sedě, barové skřínky, barové a recepční pulty, restaurační nábytek, kuchyňská stěna (nábytek), hotelový nábytek, bytový nábytek, kancelářský nábytek, kancelářská křesla, kancelářské stoly,

kovový nábytek, venkovní nábytek, nábytek z korku, dřeva a proutí, ratanový nábytek, nábytek z kůže a s koženými doplňky, lehátka a lavičky, taburetky, toaletní stolky, mobiliář (dekorativní přenosné předměty jako doplněk nábytku), dřevěné hrany a kostry na nábytek, dvířka na nábytek, nábytkové lišty, háčky na šaty s výjimkou kovových, věšákové háčky s výjimkou kovových, kroužky na záclony, laťková bedna, lavice, pulty, lavičky (nábytek), lávky s výjimkou kovových, lehátka (rozkládací), nábytek, interiérový nábytek, kombinovatelný nábytek, nábytek do ložnice, psací stoly, konferenční stoly, podnosy s výjimkou kovových (pro jiné než domácí použití), podstavce na květiny, podstavce, kostry postelí, stojany pro počítače, postelová kolečka s výjimkou kovových, postelové vybavení s výjimkou kovového, regály, stojany na květiny, židle, servírovací stolky, stoly, jídelní stoly, umělecké předměty ze dřeva, vosku, sádry nebo plastů, umělecké truhlářské výrobky, závěsné mobilní dekorativní předměty, vysoké židle pro děti, postele, noční stolky, komody a police, skříně šatní a policové, skřínky na boty, kufrovníky, nábytkové kontejnery, dekorativní nástěnné ozdoby s výjimkou textilních a papírových, dekorativní závěsy na stěny s výjimkou textilních a papírových, dřevěné a plastové nádoby (jako obaly) a poštovní schránky, nekovové nádoby a uzávěry a držáky pro ně, věšáky (nábytek), pružinové matrace, rámy na obrazy, rámy a rámečky na fotografie, rámy na zrcadla, kovové vystavovací rámy (nábytek), dřevěné rámování (nábytek) elektronických přístrojů, žebříky (plastové nebo dřevěné), polštáře, dřevěné obaly na láhve, dřevěné přepravky na láhve, dřevěné sudy na stáčení vína; (27) dekorativní závěsy na stěny (s výjimkou textilních), koberece, rohožky, předložky; (35) maloobchodní služby v oblastech následujícího zboží s: nábytkem, zejména koženým, kancelářským nábytkem, křesly, postelemi, taburety, rozkládacími lehátky, pohovkami, kolébkami, koši kromě kovových, stoly, židlemi, lavicemi, pulty, truhlářskými výrobky, stolky, truhlářskými výrobky, stolky, zrcadly, stolními textiliemi, čalounickými látkami, dveřními závěsy, potahy na nábytek, povlečením na matrace, povlečením na polštáře, záclonkami, aranžování výkladů, reklamní činnost, zaslání reklamních materiálů zákazníkům, obchodní administrativa, kancelářské práce, kanceláře zabývající se dovozem a vývozem, kopírování, kopírování nebo rozmnožování dokumentů a dokladů, nábor zaměstnanců, organizování výstav pro obchodní a reklamní účely, sbírání údajů do počítačové databáze, hospodářské nebo ekonomické prognózy, pronájem kancelářských strojů a zařízení, pronájem reklamních materiálů, pronájem reklamních prostor, přepisování, průzkum trhu, pronájem reklamních ploch, zásilkové reklamní služby, rozšiřování reklamních nebo inzertních sdělení, zpracování textů, vydávání reklamních materiálů, vydávání reklamních nebo náborových textů, vylepování plakátů, analýzy nákupních cen a velkoobchodních cen, automatizované zpracování dat v administrativě, barterové operace, komerční informační kanceláře, marketing, marketingové studie, obchodní nebo podnikatelské informace, obchodní nebo podnikatelský průzkum, obchodní management a podnikové poradenství, podpora prodeje (pro třetí osoby), pomoc při řízení komerčních a průmyslových podniků, pomoc při řízení obchodní činnosti, poradenské služby v oblasti obchodního nebo podnikatelského řízení, poradenství v obchodní činnosti, poskytování obchodních nebo podnikatelských informací, poskytování pomoci při řízení obchodních nebo průmyslových podniků, profesionální obchodní nebo podnikatelské poradenství, sekretářské služby, zprostředkování kompenzačních obchodů se zbožím na vnitrostátní a mezinárodní úrovni, zprostředkování obchodu s výše uvedenými výrobky ve tř. 16, 18, 20 a 27, účetnictví, uveřejňování reklamních textů, vedení kartoték v počítači, vydávání a aktualizování reklamních materiálů, vztahy s veřejností (průzkum vztahů mezi podniky, institucemi a společenským prostředím), shromažďování údajů do počítačových databází, řazení údajů v počítačových databázích, obchodní zprostředkování služeb níže uvedených ve třídách 35, 37, 39, 40 a 42; (37) čalounění, čalounické práce, čalounické opravy, stavební informace, údržba nábytku, restaurování nábytku, montáž kuchyňských zařízení a nábytku, montáž nábytku a interiérového zařízení (pro třetí osoby); (39) přeprava nábytku, stěhování nábytku, informace o přepravě, nákladní doprava, služby v dopravě a přepravě, zprostředkování přepravy nábytku, balení zboží, zejména nábytku, skladování, distribuce zboží na dobírku, doručovací služby, doručování zboží; (40) úprava nábytku podle přání zákazníků, zpracování a úprava kovů, dřeva, plastů, textilií, kožešin a poskytování informací o úpravě a zpracování těchto materiálů, leštění dřeva, barvení dřeva, frézování dřeva, montáž materiálů na objednávku (pro třetí osoby); (42) profesionální odborné poradenství týkající se nábytku a interiérů, navrhování interiérů, poradenství v oblasti interiérového designu, architektonické poradenství, interiérová výzdoba (navrhování), návrhářské služby vztahující se k interiérové výzdobě domácnosti, inženýrská činnost v nábytkářství, grafický design, počítačem podporovaný grafický design, navrhování (průmyslový design), styling (průmyslový design), umělecký design, navrhování obalů, obalový design,

průmyslový design, studie technických projektů, projektová činnost, návrhy a rozvoj výrobků, výzkum a vývoj nových výrobků (pro zákazníky), architektonické poradenství, tvorba softwaru, inženýrská činnost v nábytkářství.

Třídy výrobků a služeb:

16, 18, 20, 27, 35, 37, 39, 40, 42

(730) **INELIS s.r.o.**, Jamská 1670/30, Žďár nad Sázavou, Žďár nad Sázavou 1, 59101, CZ

(740) Mgr. Ing. Hana Holasová, patentová zástupkyně, Křížová 105/4, Brno, Staré Brno, 60300

(210) **O-594001**

(220) 07.06.2024

(320) 07.06.2024

(540)

inelis

(593) Obrazová

(511) (16) balicí papír, blahopřání, brožované knihy, brožury, brožurky, bublinové obaly z plastických materiálů (k balení), časopisy, etikety s výjimkou textilních, fotografie, grafické zobrazení, grafiky, kalendáře všech druhů, karton, lepenka, papírové kávové filtry, knihy, lepenkové nebo papírové krabice, lepenkové nebo papírové obaly na lahve, lepenkové desky (papírníkové zboží), lepicí pásky pro kancelářské účely a použití v domácnosti, leporela, mapy, obálky (papírníkové zboží), obaly (papírníkové zboží), obrazy, periodické a neperiodické publikace, plakáty, prospekty, poutače z papíru nebo lepenky, reklamní tabule z papíru, kartonu nebo lepenky, grafické reprodukcce, tištěné reklamní materiály, umělohmotné fólie na balení, pytle z papíru nebo plastických materiálů, sáčky z papíru nebo plastických materiálů, tiskopisy a kancelářské potřeby s výjimkou nábytku; (18) aktovky, kufříky, batohy, cestovní kufry a tašky, lodní kufry, diplomatické kufříky, držáky na kufry, chlebníky, batohy, kabelky, kabelkové rámy, kufříky s toaletními potřebami, nákupní tašky, školní tašky, tašky na náradí, plážové tašky, lovecké tašky, lovecké torby, řetízkové taštičky s výjimkou taštiček z drahých kovů, tašky na nošení dětí, vaky pro turistů, vaky pro horolezce, klíčenky (kožené galanterie), peněženky, měšce na peníze, pouzdra na navštívenky, kožené pouzdra na doklady, kůže zvířat, imitace kůže, jelenice s výjimkou jelenice na čištění, semiš kromě semiše na čištění, mastné kůže, kožešinové příkrývky, kožešiny, krupony, kožené nitě a šňůrky, kožené podbradníky, kožené popruhy na nošení, deštníky, obaly na deštníky, slunečníky, cestovní obaly na šaty, kožené řemeny a řemínky, rukojeti na kufry, rukojeti na deštníky, kožené nebo kůži potažené krabice, kožené krabice na klobouky, sáčky z kůže na balení, vycházkové hole; (20) kožený nábytek, kožené sedačky, pohovky, sofa, dvojkřesla, křesla, křesla (klubovky), rozkládací křesla, polohovací křesla, ergonomická křesla pro masáž v sedě, barové skřínky, barové a recepční pulty, restaurační nábytek, kuchyňská stěna (nábytek), hotelový nábytek, bytový nábytek, kancelářský nábytek, kancelářská křesla, kancelářské stoly, kovový nábytek, venkovní nábytek, nábytek z korku, dřeva a proutí, ratanový nábytek, nábytek z kůže a s koženými doplňky, lehátka a lavičky, taburetky, toaletní stoly, mobiliář (dekorační přenosné předměty jako doplněk nábytku), dřevěné hrany a kostry na nábytek, dvířka na nábytek, nábytkové lišty, háčky na šaty s výjimkou kovových, věšákové háčky s výjimkou kovových, kroužky na záclony, laťková bedna, laviče, pulty, lavičky (nábytek), lávky s výjimkou kovových, lehátka (rozkládací), nábytek, interiérový nábytek, kombinovatelný nábytek, nábytek do ložnice, psací stoly, konferenční stoly, podnosy s výjimkou kovových (pro jiné než domácí použití), podstavce na květiny, podstavce, kostry postelí, stojany pro počítače, postelová kolečka s výjimkou kovových, postelové vybavení s výjimkou kovového, regály, stojany na květiny, židle, servírovací stoly, stoly, jídelní stoly, umělecké předměty ze dřeva, vosku, sádry nebo plastů, umělecké truhlářské výrobky, závěsné mobilní dekorační předměty, vysoké židle pro děti, postele, noční stoly, komody a police, skříň šatní a policové, skřínky na boty, kufrovníky, nábytkové kontejnery, dekorativní nástěnné ozdoby s výjimkou textilních a papírových, dekorativní závěsy na stěny s výjimkou textilních a papírových, dřevěné a plastové nádoby (jako obaly) a poštovní schránky, nekovové nádoby a uzávěry a držáky pro ně, věšáky (nábytek), pružinové matrace, rámy na obrazy, rámy a rámečky na fotografie, rámy na zrcadla, kovové vystavovací rámy (nábytek), dřevěné

rámování (nábytek) elektronických přístrojů, žebříky (plastové nebo dřevěné), polštáře, dřevěné obaly na láhve, dřevěné přepravky na láhve, dřevěné sudy na stáčení vína; (27) dekorativní závěsy na stěny (s výjimkou textilních), koberec, rohožky, předložky; (35) maloobchodní služby v oblastech následujícího zboží s: nábytkem, zejména koženým, kancelářským nábytkem, křesly, postelími, taburety, rozkládacími lehátky, pohovkami, kolébkami, koši kromě kovových, stoly, židlemi, lavicemi, pulty, truhlářskými výrobky, stolky, truhlářskými výrobky, stolky, zrcadly, stolními textiliemi, čalounickými látkami, dveřními závěsy, potahy na nábytek, povlečením na matrace, povlečením na polštáře, záclonkami, aranžování výkladů, reklamní činnost, zaslání reklamních materiálů zákazníkům, obchodní administrativa, kancelářské práce, kanceláře zabývající se dovozem a vývozem, kopírování, kopírování nebo rozmnožování dokumentů a dokladů, nábor zaměstnanců, organizování výstav pro obchodní a reklamní účely, sbírání údajů do počítačové databáze, hospodářské nebo ekonomické prognózy, pronájem kancelářských strojů a zařízení, pronájem reklamních materiálů, pronájem reklamních prostor, přepisování, průzkum trhu, pronájem reklamních ploch, zásilkové reklamní služby, rozšiřování reklamních nebo inzertních sdělení, zpracování textů, vydávání reklamních materiálů, vydávání reklamních nebo náborových textů, vylepování plakátů, analýzy nákupních cen a velkoobchodních cen, automatizované zpracování dat v administrativě, barterové operace, komerční informační kanceláře, marketing, marketingové studie, obchodní nebo podnikatelské informace, obchodní nebo podnikatelský průzkum, obchodní management a podnikové poradenství, podpora prodeje (pro třetí osoby), pomoc při řízení komerčních a průmyslových podniků, pomoc při řízení obchodní činnosti, poradenské služby v oblasti obchodního nebo podnikatelského řízení, poradenství v obchodní činnosti, poskytování obchodních nebo podnikatelských informací, poskytování pomoci při řízení obchodních nebo průmyslových podniků, profesionální obchodní nebo podnikatelské poradenství, sekretářské služby, zprostředkování kompenzačních obchodů se zbožím na vnitrostátní a mezinárodní úrovni, zprostředkování obchodu s výše uvedenými výrobky ve tř. 16, 18, 20 a 27, účetnictví, uveřejňování reklamních textů, vedení kartoték v počítači, vydávání a aktualizování reklamních materiálů, vztahy s veřejností (průzkum vztahů mezi podniky, institucemi a společenským prostředím), shromažďování údajů do počítačových databází, řazení údajů v počítačových databázích, obchodní zprostředkování služeb níže uvedených ve třídách 35, 37, 39, 40 a 42; (37) čalounění, čalounické práce, čalounické opravy, stavební informace, údržba nábytku, restaurování nábytku, montáž kuchyňských zařízení a nábytku, montáž nábytku a interiérového zařízení (pro třetí osoby); (39) přeprava nábytku, stěhování nábytku, informace o přepravě, nákladní doprava, služby v dopravě a přepravě, zprostředkování přepravy nábytku, balení zboží, zejména nábytku, skladování, distribuce zboží na dobírku, doručovací služby, doručování zboží; (40) úprava nábytku podle přání zákazníků, zpracování a úprava kovů, dřeva, plastů, textilií, kožešin a poskytování informací o úpravě a zpracování těchto materiálů, leštění dřeva, barvení dřeva, frézování dřeva, montáž materiálů na objednávku (pro třetí osoby); (42) profesionální odborné poradenství týkající se nábytku a interiéru, navrhování interiéru, poradenství v oblasti interiérového designu, architektonické poradenství, interiérová výzdoba (navrhování), návrhářské služby vztahující se k interiérové výzdobě domácnosti, inženýrská činnost v nábytkářství, grafický design, počítačem podporovaný grafický design, navrhování (průmyslový design), styling (průmyslový design), umělecký design, navrhování obalů, obalový design, průmyslový design, studie technických projektů, projektová činnost, návrhy a rozvoj výrobků, výzkum a vývoj nových výrobků (pro zákazníky), architektonické poradenství, tvorba softwaru, inženýrská činnost v nábytkářství.

Třídy výrobků a služeb:

16, 18, 20, 27, 35, 37, 39, 40, 42

(730) **INELIS s.r.o.**, Jamská 1670/30, Žďár nad Sázavou, Žďár nad Sázavou 1, 59101, CZ

(740) Mgr. Ing. Hana Holasová, patentová zástupkyně, Křížová 105/4, Brno, Staré Brno, 60300

(210) **O-594003**
(220) 07.06.2024
(320) 07.06.2024
(540)



(593) Obrazová
(511) (16) balicí papír, blahopřání, brožované knihy, brožury, brožurky, bublinové obaly z plastických materiálů (k balení), časopisy, etikety s výjimkou textilních, fotografie, grafické zobrazení, grafiky, kalendáře všech druhů, karton, lepenka, papírové kávové filtry, knihy, lepenkové nebo papírové krabice, lepenkové nebo papírové obaly na lahve, lepenkové desky (papírnické zboží), lepicí pásky pro kancelářské účely a použití v domácnosti, leporela, mapy, obálky (papírnické zboží), obaly (papírnické zboží), obrazy, periodické a neperiodické publikace, plakáty, prospekty, poutače z papíru nebo lepenky, reklamní tabule z papíru, kartonu nebo lepenky, grafické reprodukcce, tištěné reklamní materiály, umělohmotné fólie na balení, pytle z papíru nebo plastických materiálů, sáčky z papíru nebo plastických materiálů, tiskopisy a kancelářské potřeby s výjimkou nábytku; (18) aktovky, kufříky, batohy, cestovní kufry a tašky, lodní kufry, diplomatické kufříky, držáky na kufry, chlebníky, batohy, kabelky, kabelkové rámy, kufříky s toaletními potřebami, nákupní tašky, školní tašky, tašky na náradí, plážové tašky, lovecké tašky, lovecké torby, řetízkové taštičky s výjimkou taštiček z drahých kovů, tašky na nošení dětí, vaky pro turistické, vaky pro horolezce, klíčenky (kožená galanterie), peněženky, měšce na peníze, pouzdra na navštívenky, kožená pouzdra na doklady, kůže zvířat, imitace kůže, jelenice s výjimkou jelenice na čištění, semiš kromě semiše na čištění, mastné kůže, kožešinové příkrývky, kožešiny, krupony, kožené nitě a šňůrky, kožené podbradníky, kožené popruhy na nošení, deštníky, obaly na deštníky, slunečníky, cestovní obaly na šaty, kožené řemeny a řemínky, rukojeti na kufry, rukojeti na deštníky, kožené nebo kůži potažené krabice, kožené krabice na klobouky, sáčky z kůže na balení, vycházkové hole; (20) kožený nábytek, kožené sedačky, pohovky, sofa, dvojkřesla, křesla, křesla (klubovky), rozkládací křesla, polohovací křesla, ergonomická křesla pro masáž v sedě, barové skříňky, barové a recepční pulty, restaurační nábytek, kuchyňská stěna (nábytek), hotelový nábytek, bytový nábytek, kancelářský nábytek, kancelářská křesla, kancelářské stoly, kovový nábytek, venkovní nábytek, nábytek z korku, dřeva a proutí, ratanový nábytek, nábytek z kůže a s koženými doplňky, lehátka a lavičky, taburetky, toaletní stoly, mobiliář (dekorační přenosné předměty jako doplněk nábytku), dřevěné hrany a kostry na nábytek, dvířka na nábytek, nábytkové lišty, háčky na šaty s výjimkou kovových, věšákové háčky s výjimkou kovových, kroužky na záclony, laťková bedna, lavičky, pulty, lavičky (nábytek), lávky s výjimkou kovových, lehátka (rozkládací), nábytek, interiérový nábytek, kombinovatelný nábytek, nábytek do ložnice, psací stoly, konferenční stoly, podnosy s výjimkou kovových (pro jiné než domácí použití), podstavce na květiny, podstavce, kostry postelí, stojany pro počítače, postelová kolečka s výjimkou kovových, postelové vybavení s výjimkou kovového, regály, stojany na květiny, židle, servírovací stoly, stoly, jídelní stoly, umělecké předměty ze dřeva, vosku, sádry nebo plastů, umělecké truhlářské výrobky, závěsné mobilní dekorační předměty, vysoké židle pro děti, postele, noční stoly, komody a police, skříně šatní a policové, skřínky na boty, kufrovníky, nábytkové kontejnery, dekorativní nástěnné ozdoby s výjimkou textilních a papírových, dekorativní závěsy na stěny s výjimkou textilních a papírových, dřevěné a plastové nádoby (jako obaly) a poštovní schránky, nekovové nádoby a uzávěry a držáky pro ně, věšáky (nábytek), pružinové matrace, rámy na obrazy, rámy a rámečky na fotografie, rámy na zrcadla, kovové vystavovací rámy (nábytek), dřevěné rámování (nábytek) elektronických přístrojů, žebříky (plastové nebo dřevěné), polštáře, dřevěné obaly na láhve, dřevěné přepravky na láhve, dřevěné sudy na stáčení vína; (27) dekorativní závěsy na stěny (s výjimkou textilních), koberce, rohožky, předložky; (35) maloobchodní služby v oblastech následujícího zboží s: nábytkem, zejména koženým, kancelářským nábytkem, křesly, postelemi, taburety, rozkládacími lehátky, pohovkami, kolébkami, koši kromě kovových, stoly, židlemi, lavicemi, pulty, truhlářskými výrobky, stoly, truhlářskými výrobky, stoly, zrcadly, stolními textiliemi, čalounickými látkami, dveřními závěsy, potahy na nábytek, povlečením na matrace, povlečením na polštáře, záclonkami, aranžování výkladů, reklamní činnost, zasilání reklamních materiálů zákazníkům, obchodní administrativa, kancelářské práce, kanceláře

zabývající se dovozem a vývozem, kopírování, kopírování nebo rozmnožování dokumentů a dokladů, nábor zaměstnanců, organizování výstav pro obchodní a reklamní účely, sbírání údajů do počítačové databáze, hospodářské nebo ekonomické prognózy, pronájem kancelářských strojů a zařízení, pronájem reklamních materiálů, pronájem reklamních prostor, přepisování, průzkum trhu, pronájem reklamních ploch, zásilkové reklamní služby, rozšiřování reklamních nebo inzertních sdělení, zpracování textů, vydávání reklamních materiálů, vydávání reklamních nebo náborových textů, vylepování plakátů, analýzy nákupních cen a velkoobchodních cen, automatizované zpracování dat v administrativě, barterové operace, komerční informační kanceláře, marketing, marketingové studie, obchodní nebo podnikatelské informace, obchodní nebo podnikatelský průzkum, obchodní management a podnikové poradenství, podpora prodeje (pro třetí osoby), pomoc při řízení komerčních a průmyslových podniků, pomoc při řízení obchodní činnosti, poradenské služby v oblasti obchodního nebo podnikatelského řízení, poradenství v obchodní činnosti, poskytování obchodních nebo podnikatelských informací, poskytování pomoci při řízení obchodních nebo průmyslových podniků, profesionální obchodní nebo podnikatelské poradenství, sekretářské služby, zprostředkování kompenzačních obchodů se zbožím na vnitrostátní a mezinárodní úrovni, zprostředkování obchodu s výše uvedenými výrobky ve tř. 16, 18, 20 a 27, účetnictví, uveřejňování reklamních textů, vedení kartoték v počítači, vydávání a aktualizování reklamních materiálů, vztahy s veřejností (průzkum vztahů mezi podniky, institucemi a společenským prostředím), shromažďování údajů do počítačových databází, řazení údajů v počítačových databázích, obchodní zprostředkování služeb níže uvedených ve třídách 35, 37, 39, 40 a 42; (37) čalounění, čalounické práce, čalounické opravy, stavební informace, údržba nábytku, restaurování nábytku, montáž kuchyňských zařízení a nábytku, montáž nábytku a interiérového zařízení (pro třetí osoby); (39) přeprava nábytku, stěhování nábytku, informace o přepravě, nákladní doprava, služby v dopravě a přepravě, zprostředkování přepravy nábytku, balení zboží, zejména nábytku, skladování, distribuce zboží na dobírku, doručovací služby, doručování zboží; (40) úprava nábytku podle přání zákazníků, zpracování a úprava kovů, dřeva, plastů, textilií, kožešin a poskytování informací o úpravě a zpracování těchto materiálů, leštění dřeva, barvení dřeva, frézování dřeva, montáž materiálů na objednávku (pro třetí osoby); (42) profesionální odborné poradenství týkající se nábytku a interiérů, navrhování interiérů, poradenství v oblasti interiérového designu, architektonické poradenství, interiérová výzdoba (navrhování), návrhářské služby vztahující se k interiérové výzdobě domácností, inženýrská činnost v nábytkářství, grafický design, počítačem podporovaný grafický design, navrhování (průmyslový design), styling (průmyslový design), umělecký design, navrhování obalů, obalový design, průmyslový design, studie technických projektů, projektová činnost, návrhy a rozvoj výrobků, výzkum a vývoj nových výrobků (pro zákazníky), architektonické poradenství, tvorba softwaru, inženýrská činnost v nábytkářství.

Třídy výrobků a služeb:

16, 18, 20, 27, 35, 37, 39, 40, 42

(730) **INELIS s.r.o.**, Jamská 1670/30, Žďár nad Sázavou, Žďár nad Sázavou 1, 59101, CZ

(740) Mgr. Ing. Hana Holasová, patentová zástupkyně, Křížová 105/4, Brno, Staré Brno, 60300

(210) **O-594015**

(220) 07.06.2024

(320) 07.06.2024

(540)

GLOBAL DAY PASS

(593) Obrazová

(511) (41) rezervace vstupenek na rekreační a volnočasové akce, konkrétně jednodenních vstupenek na využití hotelového bazénu a zázemí v podobě sportovních zařízení, zábavních center a interaktivních hracích koutků; (43) rezervování a objednávání restaurací a jídel, informace o dočasném ubytování, poradenské a rezervační služby týkající se dočasného ubytování,

rezervace dočasného ubytování prostřednictvím internetu, zprostředkovávání rezervací dočasného ubytování; (44) rezervace v kosmetických salonech, rezervace pro ostatní na kosmetické a zdravotní procedury v lázních.

Třídy výrobků a služeb:

41, 43, 44

(591) Barevná

(730) **VGWD s.r.o.**, Za kovárnou 422/19, Praha 10, Dolní Měcholupy, 11101, CZ

(740) David Urbanec, Na Poříčí 1046/24, Praha 1, Nové Město, 11000

(210) **O-594059**

(220) 11.06.2024

(320) 11.06.2024

(540)



(593) Obrazová

(511) (9) podcasty, podcasty ke stažení, videocasty; (16) knihy; (18) plážové tašky, plátěné tašky, klíčenky; (21) hrnky; (25) trička, trička s potiskem, trička s dlouhým rukávem, mikiny, mikiny s kapucí, sportovní čepice, vlněné čepice, čepice, baseballové čepice; (35) merchandising; (38) vysílání programů přes internet, videocasting, podcasting, přenos podcastů, vysílání a přenos televizních pořadů, vysílání televizních pořadů prostřednictvím internetu, vysílání a přenos placených televizních pořadů, vysílání a přenos kabelových televizních pořadů, vysílání televizních pořadů prostřednictvím televizních služeb video na vyžádání a placených televizních služeb, poskytování telekomunikačního přístupu k filmům a televizním pořadům prostřednictvím služby video na objednávku; (41) živá představení pro zábavu, živá komediální představení, živá hudební představení, prezentace živých zábavných představení, produkce podcastů, poskytování zábavy prostřednictvím podcastů, produkce jevištních her, hudební produkce, produkce estrád, televizní produkce, produkce živých představení, produkce audiovizuálních představení, produkce rozhlasové zábavy, produkce rozhlasových programů, produkce hudebních vystoupení, produkce divadelních představení, produkce zvukových záznamů, produkce televizních pořadů, produkce televizních programů, produkce představení živé zábavy, produkce živých televizních programů, produkce programů kabelové televize, produkce zábavných komediálních vystoupení, produkce zábavných jevištních představení, produkce pořadů a filmů, filmová a video produkce, produkce živých zábavních akcí, produkce televizních zábavních her, produkce rozhlasových a televizních programů, produkce zábavních představení s instrumentalisty, produkce zábavných revue před obecenstvem, produkce zábavních představení se zpěváky, produkce zvukových a video záznamů, zábavní služby jevištní produkce a kabaretu, organizování, produkce a uvádění divadelních představení, výroba živých představení, výroba videonahrávek, uvádění předem nahraných zábavních pořadů, televizní a rozhlasová zábava, zábava poskytovaná prostřednictvím internetu, zábava poskytovaná prostřednictvím kabelové televize, zábava ve formě divadelních produkcí, zábava ve formě televizních programů, zábava prostřednictvím bezdrátového televizního vysílání, rozhlasová zábava šířená pomocí internetu, zábava prostřednictvím televize přes internetový protokol, zábava ve formě televize v mobilních telefonech, produkce televizních programů k vysílání na mobilních zařízeních, divadelní zábava,

divadelní představení, uvádění divadelních her, poskytování divadelních programů, režie divadelních představení, divadla (představení -), živá vystoupení hudebního divadla, televizní zábava, výroba zábavních televizních pořadů, rozhlasová, filmová a televizní výroba, produkce živých televizních zábavních programů, příprava rozhlasových a televizních programů, rozhovory se současnými osobnostmi za účelem zábavy, rozhovory se současnými osobnostmi ke vzdělávacím účelům.

Třídy výrobků a služeb:

9, 16, 18, 21, 25, 35, 38, 41

(730) **Orozovič Nikola Ing.**, U nových domů III 533/1, Praha 4, Krč, 14000, CZ

(740) **RAKOVSKÝ & PARTNERS s.r.o.** advokátní kancelář, Václavská 316/12, Praha 2, Nové Město, 12000

(210) **O-594060**

(220) 11.06.2024

(320) 11.06.2024

(540)

IMPRO TALK SHOW

(592) Slovní

(511) (9) podcasty, podcasty ke stažení, videocasty; (16) knihy; (18) plážové tašky, plátěné tašky, klíčenky; (21) hrnky; (25) trička, trička s potiskem, trička s dlouhým rukávem, mikiny, mikiny s kapucí, sportovní čepice, vlněné čepice, čepice, baseballové čepice; (35) merchandising; (38) vysílání programů přes internet, videocasting, podcasting, přenos podcastů, vysílání a přenos televizních pořadů, vysílání televizních pořadů prostřednictvím internetu, vysílání a přenos placených televizních pořadů, vysílání a přenos kabelových televizních pořadů, vysílání televizních pořadů prostřednictvím televizních služeb video na vyžádání a placených televizních služeb, poskytování telekomunikačního přístupu k filmům a televizním pořadům prostřednictvím služby video na objednávku; (41) živá představení pro zábavu, živá komediální představení, živá hudební představení, prezentace živých zábavných představení, produkce podcastů, poskytování zábavy prostřednictvím podcastů, produkce jevištních her, hudební produkce, produkce estrád, televizní produkce, produkce živých představení, produkce audiovizuálních představení, produkce rozhlasové zábavy, produkce rozhlasových programů, produkce hudebních vystoupení, produkce divadelních představení, produkce zvukových záznamů, produkce televizních pořadů, produkce televizních programů, produkce představení živé zábavy, produkce živých televizních programů, produkce programů kabelové televize, produkce zábavných komediálních vystoupení, produkce zábavných jevištních představení, produkce pořadů a filmů, filmová a video produkce, produkce živých zábavních akcí, produkce televizních zábavních her, produkce rozhlasových a televizních programů, produkce zábavních představení s instrumentalisty, produkce zábavných revue před obecenstvem, produkce zábavních představení se zpěváky, produkce zvukových a video záznamů, zábavní služby jevištní produkce a kabaretu, organizování, produkce a uvádění divadelních představení, výroba živých představení, výroba videonahrávek, uvádění předem nahraných zábavních pořadů, televizní a rozhlasová zábava, zábava poskytovaná prostřednictvím internetu, zábava poskytovaná prostřednictvím kabelové televize, zábava ve formě divadelních produkcí, zábava ve formě televizních programů, zábava prostřednictvím bezdrátového televizního vysílání, rozhlasová zábava šířená pomocí internetu, zábava prostřednictvím televize přes internetový protokol, zábava ve formě televize v mobilních telefonech, produkce televizních programů k vysílání na mobilních zařízeních, divadelní zábava, divadelní představení, uvádění divadelních her, poskytování divadelních programů, režie divadelních představení, divadla (představení -), živá vystoupení hudebního divadla, televizní zábava, výroba zábavních televizních pořadů, rozhlasová, filmová a televizní výroba, produkce živých televizních zábavních programů, příprava rozhlasových a televizních programů, rozhovory se současnými osobnostmi za účelem zábavy, rozhovory se současnými osobnostmi ke vzdělávacím účelům.

Třídy výrobků a služeb:

9, 16, 18, 21, 25, 35, 38, 41

(730) **Orozovič Nikola Ing.**, U nových domů III 533/1, Praha 4, Krč, 14000, CZ

(740) **RAKOVSKÝ & PARTNERS s.r.o.** advokátní kancelář, Václavská 316/12, Praha 2, Nové Město, 12000

(210) **O-594065**
(220) 11.06.2024
(320) 11.06.2024
(540)

Special Timepiece 

(593) Obrazová
(511) (14) klenoty, bižuterie, hodiny, hodinky, drahokamy, budíky, stopky, mechanismy do hodin a hodinek, součásti hodin a hodinek, hodinkové náramky, řemínky, pásky a řetízky, kryty na hodinky, pouzdra na náramkové hodinky, váčky na hodinky, příslušenství k hodinkám; (35) maloobchodní služby týkající se prodeje hodin a hodinek, propagační činnost, reklama, marketingové studie, analýzy nákupních a velkoobchodních cen, průzkum trhu, organizování reklamních výstav a veletrhů, aktualizování reklamních materiálů a reklamních ploch; (37) opravy a údržba hodin a hodinek, poskytování informací vztahujících se k opravám nebo údržbě hodin a hodinek.

Třídy výrobků a služeb:
14, 35, 37

(730) **VOLLMONDEN GROUP s.r.o.**, Týnská 622/17, Praha 1, Staré Město, 11000, CZ

(210) **O-594069**
(220) 11.06.2024
(320) 11.06.2024
(540)

TCL LINKHUB

(592) Slovní
(511) (9) bezdrátové routery, síťové routery, routery pro velkoplošné počítačové sítě (WAN), počítačové síťové routery, routery pro směrování audio, video a digitálních signálů, routery s integrovaným softwarem pro konfiguraci sítě, počítačové síťové rozbočovače, prepínače a routery, chytré telefony (smartphony), mobilní telefony, tablety (počítače), notebooky, televizory, reproduktorové skříně, přístroje pro kontrolu sítě, počítačová komunikační zařízení.

Třídy výrobků a služeb:
9

(730) **TCL Technology Group Corporation**, TCL Technology Building, 17 Hui Feng 3rd Road, Zhongkai High Technology Development District, 516006 Huizhou Guangdong, CN
(740) **ZIVKO MIJATOVIC & PARTNERS s.r.o.**, Jugoslávských partyzánů 639/26, Praha 6, Bubeneč, 16000

(210) **O-594145**
(220) 14.06.2024
(320) 14.06.2024
(540)

MLYN VODNÍKA SLÁMY

(593) Obrazová
(511) (16) papírnické zboží, letáky, brožury, časopisy (periodika), fotografie (tištěné), grafické reprodukcce, grafiky, katalogy, lístky, noviny, plakáty, propisky, pohlednice, publikace, samolepky (papírnické výrobky), papírové podložky pod sklenice, papírové ubrousky, dárkové poukazy; (41) služby v oblasti vzdělávání, zábavy a sportu, organizování sportovních soutěží, organizování kulturních nebo vzdělávacích výstav, zábavní služby ve formě pořádání společenských zábavních akcí, organizování plesů, plánování a organizování večírků, organizování soutěží (vědomostních nebo

dovednostních), organizování zábavy na svatebních oslavách, pořádání koncertů (organizace), informace o možnostech zábavy, informace o možnostech rekreace, sportovní služby pro kempování, provozování sportovního zařízení, prázdninové tábory (zábava), sportovní tábory (služby), rekreační služby zaměřené na jízdu na koních; (43) restaurační služby, služby v oblasti pohostinství, poskytování a obstarávání jídla a nápojů, cateringové služby - zajišťování občerstvení na společenských akcích, obsluha hostů v restauracích a na společenských akcích, poskytování přechodného ubytování, služby hotelů a penzionů, rezervace přechodného ubytování, prázdninové tábory (ubytování), služby rezervace ubytování, informační, poradenské a rezervační služby v oblasti poskytování jídla a pití, ustájení koní.

Třídy výrobků a služeb:
16, 41, 43

(591) Barevná
(730) **MLYN vodníka Slámy s.r.o.**, U Řeky 600, Ostrava, Hrabová, 72000, CZ
(740) **Ing. Pavel Nádvorník s.r.o.**, Klínová 620/1, Ostrava, Hulváky, 70900

(210) **O-594153**
(220) 14.06.2024
(320) 14.06.2024
(540)

HPS

(593) Obrazová
(511) (37) údržba a opravy budov, stavebnictví a demolice staveb, opravné stavební práce.

Třídy výrobků a služeb:
37

(591) Barevná
(730) **Hloušek podnikatelství staveb s.r.o.**, Kolbenova 898/11, Praha 9, Vysočany, 19000, CZ
(740) **Mgr. Robert Novotný**, Jeseniova 1151/55, Praha 3, Žižkov, 13000

(210) **O-594158**
(220) 14.06.2024
(320) 14.06.2024
(540)

Dari Essence

(592) Slovní
(511) (3) přírodní esenciální oleje.

Třídy výrobků a služeb:
3

(730) **Rakovcik Dara**, Vrchlického 792/32, Praha 5, Košíře, 15000, CZ

(210) **O-594183**
(220) 17.06.2024
(320) 17.06.2024
(540)

Kratomuj

(592) Slovní
(511) (5) alkaloidy pro léčebné účely, přípravky obsahující opiové alkaloidy, analgetika, kanabidiol pro léčebné účely, konopí pro léčebné účely, bylinné doplňky, bylinné kapsle na posílení mužnosti, bylinné nápoje k léčebnému použití, byliny na kouření pro léčebné účely, drogy pro léčebné účely, léčivé

nápoje, léčivé čaje, přípravky na uklidnění, potravní doplňky a dietetické přípravky, farmaceutické přípravky a přírodní léčiva, dietní doplňky k léčebnému použití, nápojové směsi jako dietní doplňky, tinktury pro léčebné účely, antioxidanty, minerální doplňky stravy, potravinové doplňky obsahující vitaminy, potravinové doplňky z propolisu, potravní doplňky z aktivního uhlí, potravní doplňky na bázi chlorelly, přípravky obsahující vitamin C, přípravky obsahující vitamin A, přípravky obsahující vitamin B, přípravky obsahující vitamin D, antidepresiva, bylinné léky, kapsle pro léčebné účely, kapsle na farmaceutické přípravky prodávané prázdné, léky pro zvířata, olej ze santalového dřeva pro léčebné, farmaceutické a veterinární účely, přípravky k použití v naturopatii, přípravky k výrobě léčivých nápojů; (31) rostliny konopí, rostliny, sušené rostliny k dekoracím účelům; (34) cigarety obsahující náhražky tabáku, byliny ke kouření.

Třídy výrobků a služeb:

5, 31, 34

(730) **TANISTRA ONDŘEJ**, Vršovců 1147/2, Ostrava, Mariánské Hory, 70900, CZ

(210) **O-594205**

(220) 18.06.2024

(320) 18.06.2024

(540)



(593) Obrazová

(511) (16) výrobky z papíru, a to obaly, tašky z plastů, propagační, reklamní a informační materiály na papírovém nosiči, vše v rámci této třídy; (30) oplatky, suchary, sušenky; (35) zprostředkování obchodu s výše uvedenými výrobky ve třídách 16 a 30.

Třídy výrobků a služeb:

16, 30, 35

(730) **Němec Petr Ing. arch.**, Palackého 526/52, Poděbrady, Poděbrady III, 29001, CZ

(740) **Mgr. Eva Halaxová**, Jinonická 804/80, Praha 5, Košíře, 15800

(210) **O-594219**

(220) 18.06.2024

(320) 18.06.2024

(540)



(593) Obrazová

(511) (25) oděvy, bundy z prachového peří, pokrývky hlavy, rukavice [oděvy], konfekční oděvy, kalhoty, boty, punčochové zboží, pásy [oděvy], spodní prádlo.

Třídy výrobků a služeb:

25

(730) **HANGZHOU HANLUO TECHNOLOGY CO.,LTD.**, Qilidian Village, Yiqiao Town, Xiaoshan District, Hangzhou City, Zhejiang Province, 310000, CN

(740) **Mgr. Zuzana Čabart Šimonovská LL.M.**, Václavské náměstí 2132/47, Praha 1, Nové Město, 11000

(210) **O-594220**

(220) 18.06.2024

(320) 18.06.2024

(540)

TumitchFX

(592) Slovní

(511) (9) animované filmy; (35) merchandising, reklamní činnost, marketing, propagace prostřednictvím YouTube kanálu a sociálních sítí; (36) služby kolektivního financování [crowdfunding]; (41) produkce filmů, výroba animací, tvorba animovaných filmů, videoprodukce, online publikování, tvorba a nahrávání audiovizuálních děl na internet; (42) architektura, grafický design, architektonický design.

Třídy výrobků a služeb:

9, 35, 36, 41, 42

(730) **TŮMA MICHAL**, Vítězná 292, Ústí nad Labem, Svádov, 40322, CZ

(210) **O-594221**

(220) 18.06.2024

(320) 18.06.2024

(540)

Tumitch

(592) Slovní

(511) (9) animované filmy; (35) merchandising, reklamní činnost, marketing, propagace prostřednictvím YouTube kanálu a sociálních sítí; (41) produkce filmů, tvorba animovaných filmů, služby animované tvorby, videoprodukce, online publikování, tvorba a nahrávání audiovizuálních děl na internet; (42) architektura, grafický design, architektonický design.

Třídy výrobků a služeb:

9, 35, 41, 42

(730) **TŮMA MICHAL**, Vítězná 292, Ústí nad Labem, Svádov, 40322, CZ

(210) **O-594222**

(220) 18.06.2024

(320) 18.06.2024

(540)

The Tumitch Project

(592) Slovní

(511) (9) animované filmy, kreslené filmy; (35) merchandising, reklamní činnost, marketing, propagace prostřednictvím YouTube kanálu a sociálních sítí; (36) služby kolektivního financování [crowdfunding]; (41) výroba animací, tvorba animovaných filmů, produkce filmů, videoprodukce, online publikování, tvorba a nahrávání audiovizuálních děl na internet; (42) architektura, architektonický design, grafický design.

Třídy výrobků a služeb:

9, 35, 36, 41, 42

(730) **TŮMA MICHAL**, Vítězná 292, Ústí nad Labem, Svádov, 40322, CZ

(210) **O-594227**

(220) 18.06.2024

(320) 18.06.2024

(540)

Piráti a občané z Prahy 1

(592) Slovní

(511) (45) politické služby.

Třídy výrobků a služeb:

45

(730) **Antalová Ivana**, U obecního dvora 802/8, Praha 1, Staré Město, 11000, CZ

(210) **O-594245**
(220) 19.06.2024
(320) 19.06.2024
(540)



(593) Obrazová
(511) (1) čisticí chemikálie, čisticí prostředky pro výrobu a průmysl, čisticí prostředky s dezinfekčními vlastnostmi k použití při výrobních procesech; (3) čisticí tekutiny, čisticí přípravky, čisticí prostředky, čisticí spreje, tekuté čisticí prostředky, pěnové čisticí prostředky, čisticí prostředky na koberce, čisticí přípravky na odstraňování vosku, čisticí prostředky pro použití v domácnosti; (5) dezinfekční prostředky pro hygienické účely, přípravky proti rostlinným a živočišným škůdcům, přípravky na hubení škůdců; (37) instalační a montážní služby, a to pokládka podlahových krytin, čištění, opravy a údržba podlahových krytin, průmyslové čištění budov, čištění povrchů podlah, čištění koberců, chemické čištění.

Třídy výrobků a služeb:

1, 3, 5, 37

(591) Barevná
(730) **KOBERCE BRENO, spol. s r.o.**, Antala Staška 1071/57a, Praha 4, Krč, 14000, CZ
(740) JUDr. Ladislav Břeský, advokát, Botičská 1936/4, Praha 2, Nové Město, 12800

(210) **O-594254**
(220) 19.06.2024
(320) 19.06.2024
(540)

Cybrela

(592) Slovní
(511) (9) přístroje a nástroje vědecké, výzkumné, navigační, geodetické, fotografické, kinematografické, audiovizuální, optické, přístroje a nástroje pro vážení, měření, signalizaci, detekci, testování, inspekci, záchranu a výuku, zařízení a přístroje pro vedení, přepínání, přeměnu, akumulaci, regulaci nebo řízení distribuce nebo použití elektrického proudu, zařízení a nástroje pro záznam, přenos, reprodukci nebo zpracování zvuku, obrazu nebo dat, média se záznamem a stahovatelná média, počítačový software, prázdná digitální nebo analogová záznamová a úložná média, mechanismy pro zařízení uváděná do chodu vhozením mincí, registrační pokladny, výpočetní zařízení, počítače a periferní zařízení počítačů, obleky na potápění, potápěčské masky, špunty do uší na potápění, skřípce na nos pro potápěče a plavce, potápěčské rukavice, dýchací přístroje pro plavání pod vodou, hasicí přístroje; (41) vzdělávání, školení, zábava, sportovní a kulturní činnosti; (42) vědecké a technické služby a související výzkum a projektování, průmyslová analýza, průmyslový výzkum a průmyslový design, služby kontroly kvality a služby ověřování, navrhování a vývoj počítačového hardwaru a softwaru; (45) právní služby, bezpečnostní služby pro fyzickou ochranu hmotného majetku a jednotlivců, seznamovací služby, služby sociálních sítí online, pohřební služby, hlídání dětí.

Třídy výrobků a služeb:

9, 41, 42, 45

(730) **Cybrela s.r.o.**, Rybná 682/14, Praha 1, Staré Město, 11000, CZ
(740) Mgr. Ing. Martin Lukáš, advokát, Na Florenci 2116/15, Praha 1, Nové Město, 11000

(210) **O-594297**
(220) 21.06.2024
(320) 21.06.2024
(540)

Perwin_H4F

(592) Slovní
(511) (17) izolační záruvzdorné materiály.

Třídy výrobků a služeb:

17

(730) **Home4Future s.r.o.**, Chelčického 1312/7, Plzeň, Jižní Předměstí, 30100, CZ

(210) **O-594298**
(220) 21.06.2024
(320) 21.06.2024
(540)



(593) Obrazová
(511) (35) propagace dopravy a autoškol, reklama v oblasti dopravy a autoškol, vydávání reklamních materiálů, tvorba reklamních materiálů, reklamní, marketingové a propagační služby, marketing, pořádání soutěží pro reklamní účely; (41) služby autoškol, soutěžní pořady, výcvik řidičů, školící služby pro řidiče v řidičských dovednostech, řidičský výcvik v oblasti bezpečnosti silničního provozu, výchovná a zábavní činnost, organizování a pořádání motoristických a sportovních akcí a soutěží, dopravní výchova, sdělování a zprostředkování informací z oblasti motorismu (zábava), pořádání zábavních soutěží, pořádání vzdělávacích kurzů, pořádání výcvikových kurzů.

Třídy výrobků a služeb:

35, 41

(591) Barevná
(730) **Autoškola King s.r.o.**, Matúškova 798/7, Praha 4, Háje, 14900, CZ
(740) **3ADVOKÁTI s.r.o.**, Nádražní 879/27, Ostrava, Moravská Ostrava, 70200

(210) **O-594301**
(220) 21.06.2024
(320) 21.06.2024
(540)

CHICORA

(592) Slovní
(511) (32) nealkoholické hořké likéry, odalkoholizovaná vína; (33) alkoholické nápoje (lihoviny), lihoviny (nápoje), alkoholické nápoje s výjimkou piva, likéry, hořké likéry, pepermintové likéry, mentolové likéry, krémové likéry, bylinné likéry, bitters (hořké likéry), digestiva (likéry a lihoviny), likéry na bázi kávy, fermentované lihoviny, shochu (lihoviny), aguardiente (lihoviny z třtinového cukru), čínské lihoviny na bázi čiroku, korejské destilované lihoviny (soju), destilované lihoviny z rýže (awamori), medovina, fortifikovaná vína, dezertní vína, sladká vína, tichá vína, růžová vína, šumivá vína, vína.

Třídy výrobků a služeb:

32, 33

(730) **Švarc Pavel Ing.**, č. p. 281, Krakovany, 28127, CZ

(210) **O-594305**
(220) 21.06.2024
(320) 21.06.2024
(540)

Ridupre

(592) Slovní
(511) (5) farmaceutika, lékařské a veterinární přípravky, léky, hygienické přípravky k léčebným účelům, dietetické potraviny a přípravky upravené k léčebným nebo veterinárním účelům, potraviny pro batolata, potravinové doplňky pro lidi a zvířata, náplasti, obvazové materiály, materiály na zubní výplně, zubní vosky, dezinfekční přípravky.

Třídy výrobků a služeb:

5

(730) **STADA Arzneimittel AG**, Stadastraße 2 - 18, 61118 Bad Vilbel, DE
(740) Rott, Růžička & Guttman s.r.o., Výskočilova 1566, Praha 4, Michle, 14000

(210) **O-594306**

(220) 21.06.2024

(320) 21.06.2024

(540)

Ridupresa

(592) Slovní

(511) (5) farmaceutika, lékařské a veterinární přípravky, léky, hygienické přípravky k léčebným účelům, dietetické potraviny a přípravky upravené k léčebným nebo veterinárním účelům, potraviny pro batolata, potravinové doplňky pro lidi a zvířata, náplasti, obvazové materiály, materiály na zubní výplně, zubní vosky, dezinfekční přípravky.

Třídy výrobků a služeb:

5

(730) **STADA Arzneimittel AG**, Stadastraße 2 - 18, 61118 Bad Vilbel, DE

(740) Rott, Růžička & Guttman s.r.o., Vyskočilova 1566, Praha 4, Michle, 14000

(210) **O-594348**

(220) 25.06.2024

(320) 25.06.2024

(540)



(210) **O-594307**

(220) 21.06.2024

(320) 21.06.2024

(540)

Voci Bianche

(592) Slovní

(511) (9) digitální hudba ke stažení, hudební nahrávky, nahrané hudební kompaktní disky; (41) živá hudba, živé hudební koncerty, hudební vystoupení, nahrávání hudby, pořádání a uvádění koncertů, hudební produkce, zábavní služby poskytované hudební skupinou, zábavní služby poskytované hudební pěveckou skupinou, vzdělávací služby vztahující se k hudbě, výuka zpěvu, skládání hudby, poskytování hudby online bez možnosti stažení, služby pěveckých koncertů, poskytování hudební zábavy vokálními skupinami, organizace kulturních představení.

Třídy výrobků a služeb:

9, 41

(730) **Ciznerová Květoslava**, č. p. 11, Drahenice, 26285, CZ

(740) Mgr. Lukáš Pelcman, Ostrovní 126/30, Praha 1, Nové Město, 11000

(593) Obrazová

(511) (3) neléčivé kosmetické a toaletní přípravky, kosmetika, přírodní kosmetika, vlasová kosmetika, neléčivá kosmetika, pleťová kosmetika, kosmetika na opalování, kosmetika na vlasy; (5) potraviny pro kojence a batolata, potravinové doplňky pro lidskou spotřebu a zvířata, kojenecké mléko, sušené kojenecké mléko; (12) vozidla, dopravní prostředky pro pohyb po zemi, vodě nebo vzduchem, dětské kočárky, dětské kočárky (hluboké), dětské kočárky s odstranitelnými dětskými opěrami, dětské kočárky s přenoskami, dětské kočárky (sportovní a skládací), dětské sportovní kočárky s přenoskou, fusaky uzpůsobené pro dětské vycházkové kočárky, fusaky uzpůsobené pro dětské sportovní kočárky, fusaky uzpůsobené pro dětské kočárky, gumové nárazníky na kočárky, kočárky (přikrývky na dětské skládací), kočárky pro domácí mazlíčky, kočárky pro domácí zvířata, kočárky pro panenky, kryty a stříšky na dětské kočárky, kryty na dětské kočárky (sportovní a skládací), malá vozítka (kočárky) pro děti, moskytiéry na dětské kočárky, ochranné obaly na dětské kočárky, popruhy na sportovní kočárky, síťky na kočárky proti komárům, vyrobené na míru, skládací dětské sportovní kočárky, sklápěcí kryty (střechy) na dětské kočárky, sklápěcí stříšky na kočárky (sportovní a skládací), střechy na kočárky, tašky uzpůsobené pro dětské vycházkové kočárky, tašky uzpůsobené pro dětské sportovní kočárky, upravitelné autosedačky, dětské autosedačky, přenosné dětské autosedačky, přenosné autosedačky pro kojence, bezpečnostní autosedačky pro děti; (14) drahé kovy a jejich slitiny, šperky, drahokamy a polodrahokamy, bižuterie, plastová bižuterie, perly (bižuterie), ozdoby z bižuterie, bižuterie a bižuterie z plastu, drobná bižuterie potažená drahými kovy, ozdobné předměty (bižuterie nebo klenoty) pro osobní použití, dekorativní předměty (bižuterie nebo klenoty) pro osobní použití, ozdobné předměty (drobná bižuterie nebo klenoty) pro osobní použití; (15) hudební nástroje, stojany na noty a stojany na hudební nástroje; (16) papír a lepenka, tiskárenské výrobky, potřeby pro vazbu knih, fotografie, papírenské zboží a kancelářské potřeby s výjimkou nábytku, a to lepidla pro kancelářské potřeby nebo pro domácnost, potřeby pro rýsování a kreslení a potřeby pro umělce, malířské štětce, instruktážní a výukové materiály, plastové archy, fólie a sáčky pro balení a obaly, tiskařské typy, štočky, omalovánky, omalovánky pro dospělé; (24) textilie a náhražky textilií, textilní nebo plastové závěsy a záclony, textilie, domácí textil, froté (textil), bytový textil, textil nepromokavý, kuchyňský textil, koupelnový textil, textilní látky, textilní materiály, látky, textilie, utěrky (textilní), ručníky (textilní), textilní ubrusy, textilní šitky, textilní etikety, potištěný kusový textil, bytový textil jako textilní kusové zboží, textilie z flanelu, plážové textilní ručníky; (25) oděvy, obuv, pokrývky hlavy, mateřské oblečení, plážové oblečení, večerní oblečení, neformální oblečení, kapuce (oblečení), sportovní oblečení, dětské oblečení, taneční oblečení, oblečení pro družičky, oblečení na běhání, oblečení pro miminka; (28) hry, hračky a výrobky určené ke hraní, zařízení na videohry, cvičební a sportovní potřeby, vánoční ozdoby, kočárky (hračky); (35) reklama, propagace, řízení, organizace a administrativní obchodní činnosti, kancelářské práce, maloobchodní prodej oblečení, velkoobchodní prodej oblečení.

Třídy výrobků a služeb:

3, 5, 12, 14, 15, 16, 24, 25, 28, 35

(591) Barevná

(730) **Sunny Baby s.r.o.**, Wolkerova 1550/2, Prostějov, 79601, CZ

(210) **O-594333**

(220) 24.06.2024

(320) 24.06.2024

(540)

Vitana - síla chuti v každé kapce

(592) Slovní

(511) (29) tekuté bujóny, gelové bujóny, hotové omáčky k ohřátí v tekuté podobě, směsi v pastě na přípravu hotových jídel a šřáv k masu na bázi živočišných nebo rostlinných surovin; (30) studené omáčky (dipy), kečup, omáčky na špagety, salsa omáčky, pikantní omáčky, dressingsy, grilovací omáčky, omáčky na opékané maso, kořeněné omáčky, omáčky k nakládání masa, hotové potraviny v podobě omáček, omáčky v konzervě, koření, kořenící směsi, směsi koření a bylin, tekuté kořenící přípravky, chilli omáčky, sojové omáčky, marinády, zálivky na ochucení, tekutá ochucovačla, tatarské omáčky, majonézy, studené omáčky spadající do této třídy a další hotové omáčky a jejich základy podávané po tepelné úpravě, chut'ové přísady; (35) maloobchod a velkoobchod se shora uvedeným zbožím ve tř. 29, 30, reklama, podpora prodeje, pronájem reklamního prostoru v komunikačních médiích a sociálních sítích, pronájem reklamního času v komunikačních médiích a sociálních sítích.

Třídy výrobků a služeb:

29, 30, 35

(730) **Orkla Foods Česko a Slovensko a.s.**, Mělnická 133, Byšice, 27732, CZ

(740) THK Legal s.r.o., Přístavní 531/24, Praha 7, Holešovice, 17000

(210) **O-594349**
(220) 25.06.2024
(320) 25.06.2024
(540)

**Velká cena
Bohumila Štaší**

(593) Obrazová
(511) (16) papír, lepenka, tiskárenské výrobky – časopisy, knihy, kalendáře, letáky, fotografie, manuály a návody, tužky, pera, lepidla pro papírenství nebo domácnost, štetce, psací stroje a kancelářské potřeby (s výjimkou nábytku), učební a vyučovací pomůcky (s výjimkou přístrojů) – učebnice, plastické obaly (nezařazené do jiných tříd); (35) propagační činnost, reklama, pomoc při řízení obchodní činnosti, obchodní administrativa, kancelářské práce; (41) výchova, vzdělávání, zábava, sportovní a kulturní aktivity, poskytování informací o motoristických sportech, poskytování sportovních zařízení služby zajišťování vstupenek na sportovní akce, předprodej vstupenek, pořádání sportovních akcí.

Třídy výrobků a služeb:
16, 35, 41

(591) Barevná
(730) **Českomoravská asociace motocyklového sportu, z.s.**, Ostrovačická 936/65, Brno, Žebětín, 64100, CZ
(740) PROPATENT, JUDr. Matěj Sedláček, Pod Pekařkou 107/1, Praha 4, Podolí, 14700

(210) **O-594350**
(220) 25.06.2024
(320) 25.06.2024
(540)

Jarní cena Brna

(593) Obrazová
(511) (16) papír, lepenka, tiskárenské výrobky – časopisy, knihy, kalendáře, letáky, fotografie, manuály a návody, tužky, pera, lepidla pro papírenství nebo domácnost, štetce, psací stroje a kancelářské potřeby (s výjimkou nábytku), učební a vyučovací pomůcky (s výjimkou přístrojů) – učebnice, plastické obaly (nezařazené do jiných tříd); (35) propagační činnost, reklama, pomoc při řízení obchodní činnosti, obchodní administrativa, kancelářské práce; (41) výchova, vzdělávání, zábava, sportovní a kulturní aktivity, poskytování informací o motoristických sportech, poskytování sportovních zařízení služby zajišťování vstupenek na sportovní akce, předprodej vstupenek, pořádání sportovních akcí.

Třídy výrobků a služeb:
16, 35, 41

(591) Barevná
(730) **Českomoravská asociace motocyklového sportu, z.s.**, Ostrovačická 936/65, Brno, Žebětín, 64100, CZ
(740) PROPATENT, JUDr. Matěj Sedláček, Pod Pekařkou 107/1, Praha 4, Podolí, 14700

(210) **O-594356**
(220) 25.06.2024
(320) 25.06.2024
(540)

Vykupujeme.to
CENTRUM VÝKUPU NEMOVITOSTÍ

(593) Obrazová
(511) (16) prospekty v oblasti prodeje nemovitostí; (35) reklamní, marketingové

a propagační služby, inzertní služby, obchodní analýzy a informační služby a průzkumy trhu, šíření obchodních informací; (36) služby realitní kanceláře, majetkové investice (realitní), finanční a realitní oceňování, správa nemovitostí, pronájem nemovitostí a majetku, zprostředkování v oblasti hypoték; (37) stavba nemovitostí, údržba nemovitostí, úklid nemovitostí, úklid domácnosti; (42) odhadování cen nemovitostí, návrhářské služby v oblasti obytných nemovitostí, příprava zpráv z oblasti projektování nemovitostí.

Třídy výrobků a služeb:
16, 35, 36, 37, 42

(591) Barevná
(730) **Centrum výkupu nemovitostí s.r.o.**, Sokolovská 399/196, Praha 8, Libeň, 18000, CZ
(740) JUDr. Jiří Štaidl, advokát, Apolinářská 445/6, Praha 2, Nové Město, 12800

(210) **O-594361**
(220) 25.06.2024
(320) 25.06.2024
(540)

Financujeme.to
CENTRUM PODPORY BYDLENÍ

(593) Obrazová
(511) (16) prospekty v oblasti prodeje nemovitostí; (35) reklamní, marketingové a propagační služby, inzertní služby, obchodní analýzy a informační služby a průzkumy trhu, šíření obchodních informací; (36) služby realitní kanceláře, majetkové investice (realitní), finanční a realitní oceňování, správa nemovitostí, pronájem nemovitostí a majetku, zprostředkování v oblasti hypoték; (37) stavba nemovitostí, údržba nemovitostí, úklid nemovitostí, úklid domácnosti; (42) odhadování cen nemovitostí, návrhářské služby v oblasti obytných nemovitostí, příprava zpráv z oblasti projektování nemovitostí.

Třídy výrobků a služeb:
16, 35, 36, 37, 42

(591) Barevná
(730) **Centrum výkupu nemovitostí s.r.o.**, Sokolovská 399/196, Praha 8, Libeň, 18000, CZ
(740) JUDr. Jiří Štaidl, advokát, Apolinářská 445/6, Praha 2, Nové Město, 12800

(210) **O-594362**
(220) 25.06.2024
(320) 25.06.2024
(540)

Hypoteční
INVESTIČNÍ CENTRUM

(593) Obrazová
(511) (16) prospekty v oblasti prodeje nemovitostí; (35) reklamní, marketingové a propagační služby, inzertní služby, obchodní analýzy a informační služby a průzkumy trhu, šíření obchodních informací; (36) služby realitní kanceláře, majetkové investice (realitní), finanční a realitní oceňování, správa nemovitostí, pronájem nemovitostí a majetku, zprostředkování v oblasti hypoték; (37) stavba nemovitostí, údržba nemovitostí, úklid nemovitostí, úklid domácnosti; (42) odhadování cen nemovitostí, návrhářské služby v oblasti obytných nemovitostí, příprava zpráv z oblasti projektování nemovitostí.

Třídy výrobků a služeb:
16, 35, 36, 37, 42

(591) Barevná

- (730) **Centrum výkupu nemovitostí s.r.o.**, Sokolovská 399/196, Praha 8, Libeň, 18000, CZ
(740) JUDr. Jiří Štádl, advokát, Apolinářská 445/6, Praha 2, Nové Město, 12800

(210) **O-594363**
(220) 25.06.2024
(320) 25.06.2024
(540)



- (554) Prostorová
(511) (29) tekuté bujóny, gelové bujóny, hotové omáčky k ohřátí v tekuté podobě, směsi v pastě na přípravu hotových jídel a šťáv k masu na bázi živočišných nebo rostlinných surovin, polévky a vývary, polévkové koncentráty; (35) maloobchod a velkoobchod se shora uvedeným zbožím ve třídě 29, reklama, podpora prodeje, pronájem reklamního prostoru v komunikačních médiích a sociálních sítích, pronájem reklamního času v komunikačních médiích a sociálních sítích.

Třídy výrobků a služeb:
29, 35

- (730) **Orkla Foods Česko a Slovensko a.s.**, Mělnická 133, Byšice, 27732, CZ
(740) THK Legal s.r.o., Přístavní 531/24, Praha 7, Holešovice, 17000

(210) **O-594366**
(220) 25.06.2024
(320) 25.06.2024
(540)



- (593) Obrazová
(511) (35) maloobchodní prodej piva, maloobchodní prodej masa, maloobchodní prodej alkoholických nápojů s výjimkou piva; (39) rozvoz jídel restauracemi; (43) restaurace, delikatesy (restaurace), restaurace (služby), gril - restaurace, samoobslužné restaurace, restaurace rychlého občerstvení (služby), restaurace s odnosem jídel s sebou, poskytování jídla a nápojů.

Třídy výrobků a služeb:
35, 39, 43

- (591) Barevná
(730) **Veselý Martin Ing.**, Krumlovská 530/1, Praha 4, Michle, 14000, CZ
(740) JUDr. Eva Fialová, Jáchymova 26/2, Praha 1, Staré Město, 11000

(210) **O-594368**
(220) 25.06.2024
(320) 25.06.2024
(540)

AMTEKO

- (592) Slovní
(511) (1) hydroizolační chemické látky pro zdivo (jiné než barvy), hydroizolační přípravky na zdivo (jiné než barvy), hydroizolační směsi (jiné než barvy); (37) tlaková injektáž, injektáž (služby), hydroizolace (utěšňování - izolační služby), hydroizolace (izolace proti vlhkosti stávajících budov).

Třídy výrobků a služeb:
1, 37

- (730) **MATĚJČEK MICHAL Ing.**, Klímova 3237/1, Praha 5, Smíchov, 15000, CZ

(210) **O-594380**
(220) 25.06.2024
(320) 25.06.2024
(540)

PALART [] []

- (593) Obrazová
(511) (19) ploty (nekovové), nekovové stavby; (35) obchodní administrativa, marketing, produktový marketing, propagační marketing, prezentace zboží a služeb, distribuce vzorků, předvádění zboží pro komerční a reklamní účely; (37) stavebnictví a demolice staveb, stavební poradenství, stavba plotů, opravy plotů, údržba plotů, pokládka zámkové dlažby, rovnání terénu, terénní úpravy, zemní práce.

Třídy výrobků a služeb:
19, 35, 37

- (591) Barevná
(730) **PALART s.r.o.**, Pražská třída 850/110, Hradec Králové, Kukleny, 50004, CZ
(740) Mgr. Ivan Rámeš, advokát, Na Florenci 2116/15, Praha 1, Nové Město, 11000

(210) **O-594381**
(220) 25.06.2024
(320) 25.06.2024
(540)

PALART

- (592) Slovní
(511) (19) ploty (nekovové), nekovové stavby; (35) obchodní administrativa, marketing, produktový marketing, propagační marketing, prezentace zboží a služeb, distribuce vzorků, předvádění zboží pro komerční a reklamní účely; (37) stavebnictví a demolice staveb, stavební poradenství, stavba plotů, opravy plotů, údržba plotů, pokládka zámkové dlažby, rovnání terénu, terénní úpravy, zemní práce.

Třídy výrobků a služeb:
19, 35, 37

- (730) **PALART s.r.o.**, Pražská třída 850/110, Hradec Králové, Kukleny, 50004, CZ
(740) Mgr. Ivan Rámeš, advokát, Na Florenci 2116/15, Praha 1, Nové Město, 11000

(210) **O-594400**
(220) 26.06.2024
(320) 26.06.2024
(540)

SVO&KO

- (592) Slovní
(511) (36) finanční poradenské služby v oblasti daní, služby úschovy; (41) pořádání a vedení workshopů (školení), poskytování elektronických publikací online bez možnosti stažení; (45) advokátní a právní služby, arbitráže, mediace a zprostředkovatelské služby v oblasti řešení sporů, mimosoudní řešení sporů, poradenství v oblasti duševního vlastnictví, právní služby v oblasti přistěhovalectví, právní správa licencí, právní služby v oblasti sjednávání smluv pro jiné osoby.

Třídy výrobků a služeb:
36, 41, 45

- (730) **Svoboda Koubková advokáti s.r.o.**, Korunní 810/104, Praha 10, Vinohrady, 10100, CZ
(740) Mgr. KAREL NAVRÁTIL, Korunní 810/104, Praha 10, Vinohrady, 10100

(210) **O-594403**
(220) 26.06.2024
(320) 26.06.2024
(540)



(593) Obrazová
(511) (16) papír a papírnické zboží, papír a lepenka, papírové nebo lepenkové krabice, skládací kartonové krabice, kartonové obaly, obaly (papírnické výrobky), obalové fólie z plastických hmot, papírové nebo plastové sáčky a tašky na balení (obálky, pytlíky), plastové dárkové obaly, pytle a balicí a obalové materiály a materiály pro skladování z papíru, lepenky nebo z plastů; (30) cukrovinky, ovocný drops (cukrovinky), lízátko (cukrovinky), bonbony (cukrovinky), pěnové cukrovinky, ovocné želé (cukrovinky), pastilky (neléčivé cukrovinky), čokoládové cukrovinky bez léčivých přísad, mléčné cukrovinky bez léčivých přísad, žvýkací cukrovinky (neléčivé), cukrovinky (bonbony) ochucené ovocem, mátové cukrovinky (neléčivé), želatinové žvýkací bonbony, sladkosti (bonbony), sladké tyčinky a žvýkačky; (35) reklama prostřednictvím všech veřejných komunikačních prostředků, online reklama v počítačové komunikační síti, poskytování zákaznických informací o výrobcích výše uvedených ve třídách 16, 30 prostřednictvím internetu a sociálních sítí, maloobchodní a velkoobchodní prodej výše uvedených výrobků ve třídách 16, 30.

Třídy výrobků a služeb:
16, 30, 35

(591) Barevná
(730) **FINAL-SWEET spol. s r.o.**, Hradecká 668/1, Opava, Předměstí, 74601, CZ
(740) Ing. Kateřina Gregorová, patentová zástupkyně, Sokolská třída 966/22, Ostrava, Moravská Ostrava, 70200

(210) **O-594406**
(220) 27.06.2024
(320) 27.06.2024
(540)

DIVORCIO

(592) Slovní
(511) (9) aplikační software; (41) vzdělávací a školicí služby, organizování a vedení seminářů, poskytování on-line výukových programů; (42) software jako služba [SaaS].

Třídy výrobků a služeb:
9, 41, 42

(730) **Universe Pro s.r.o.**, Rybalkova 1433/14, Praha 2, Vinohrady, 12000, CZ

(210) **O-594407**
(220) 27.06.2024
(320) 27.06.2024
(540)



(593) Obrazová
(511) (35) účetnictví, kontrola účetnictví, administrativní účetnictví, provozní účetnictví, účetnictví na počítači, daňové poradenství (účetnictví), daňové konzultace (účetnictví), daňové plánování (účetnictví), vedení obchodního účetnictví, poradenství v otázkách účetnictví, vedení účetních knih a účetnictví, příprava daňových výměrů (účetnictví), poskytování informací vztahujících se k účetnictví, poradenské služby týkající se daňových priznání, příprava daňových priznání, služby spojené s podáním daňových priznání, účetní poradenství týkající se přípravy daňových priznání, příprava výplat, mezd a výplatních listin, správa firemních mezd pro jiné subjekty, příprava a sestavování účetních výkazů, zpracování mzdových údajů, administrativní služby, služby revize účtů (audit), personální poradenství, personální řízení a zaměstnanecké poradenství, konzultace v oblasti personálního managementu; (36) daňové plánování (ne účetnictví), daňové poradenství (nikoliv účetnictví), daňové služby (nikoliv účetnictví), poradenství v oblasti daňových priznání, konzultační služby týkající se daní (ne účetnictví), služby odvodů daní ze mzdy.

Třídy výrobků a služeb:
35, 36

(591) Barevná
(730) **Gentleman guild s.r.o.**, Smetanova 1281, Lomnice nad Popelkou, 51251, CZ
(740) **MACEK.LEGAL s.r.o.**, advokátní kancelář, Haštalská 1072/6, Praha 1, Staré Město, 11000

(210) **O-594409**
(220) 27.06.2024
(320) 27.06.2024
(540)

LINAI

(592) Slovní
(511) (24) látky, textilie, bytový textil, potištěný kusový textil, ložní prádlo a příkrývky, lůžkoviny, prostěradla, přehozy, mantinely do dětských postýlek (ložní prádlo), cestovní příkrývky, kuchyňský textil, stolní prádlo, ubrusy a ubrousky, ne papírové, kuchyňské utěrky (textil), barové utěrky, běhoun (textilní látka) na stůl, látkové prostírání, koupelnový textil, ručníky, osušky, kusový textil na nábytek, závěsy a záclony, látky na oděvy; (25) oděvy, kalhoty, trička, tuniky, košile, zástěry, šatové zástěry, lněné oděvy, spodní a noční prádlo, župany, pokrývky hlavy, kuchařské čepice, multifunkční šátky (šály); (35) maloobchodní prodej zaměřený na bytový textil, ložní prádlo a příkrývky, kuchyňský textil, koupelnový textil, oděvy, módní doplňky a pokrývky hlavy, elektronický obchod (on-line nakupování) a zprostředkování obchodu prostřednictvím komunikačních sítí (internetu) se zaměřením na bytový textil, ložní prádlo a příkrývky, kuchyňský textil, koupelnový textil, oděvy, módní doplňky a pokrývky hlavy, event marketing (získávání zákazníků pořádáním akcí), služby v oblasti dovozu a vývozu, propagační činnost, reklama a marketing, merchandising, služby předvádění výrobků a vystavování zboží, služby v oblasti reklamy a propagace prodeje, partnerský marketing a propojování klientů s ambasadory a partnery, průzkum trhu, obchodní management.

Třídy výrobků a služeb:
24, 25, 35

(730) **Stachelová Zuzana**, č. ev. 136, Metylovice, 73949, CZ
(740) **zaeRkováno s.r.o.**, Vršovické náměstí 111/2, Praha 10, Vršovice, 10100

(210) **O-594410**

(220) 27.06.2024

(320) 27.06.2024

(540)

Když hry, tak Mironet

(592) Slovní

(511) (9) informační technologie a audiovizuální, multimediální a fotografické přístroje, obsah s možností stažení a nahraný obsah; (35) reklamní, marketingové a propagační služby, obchodní služby a informace pro spotřebitele, pomoc v obchodní a podnikatelské činnosti, management a administrativní služby; (42) služby IT, služby testování, služby ověřování a služby kontroly kvality, služby v oblasti informačních technologií, vědecké a technologické služby.

Třídy výrobků a služeb:

9, 35, 42

(730) **Mironet.cz a.s.**, Nad Kajetánkou 1478/26, Praha 6, Břevnov, 16900, CZ

(210) **O-594414**

(220) 27.06.2024

(320) 27.06.2024

(540)

Když zahrada, tak Mironet

(592) Slovní

(511) (9) informační technologie a audiovizuální, multimediální a fotografické přístroje, obsah s možností stažení a nahraný obsah; (35) reklamní, marketingové a propagační služby, obchodní služby a informace pro spotřebitele, pomoc v obchodní a podnikatelské činnosti, management a administrativní služby; (42) služby IT, služby testování, služby ověřování a služby kontroly kvality, služby v oblasti informačních technologií, vědecké a technologické služby.

Třídy výrobků a služeb:

9, 35, 42

(730) **Mironet.cz a.s.**, Nad Kajetánkou 1478/26, Praha 6, Břevnov, 16900, CZ

(210) **O-594411**

(220) 27.06.2024

(320) 27.06.2024

(540)

Když počítače, tak Mironet

(592) Slovní

(511) (9) informační technologie a audiovizuální, multimediální a fotografické přístroje, obsah s možností stažení a nahraný obsah; (35) reklamní, marketingové a propagační služby, obchodní služby a informace pro spotřebitele, pomoc v obchodní a podnikatelské činnosti, management a administrativní služby; (42) služby IT, služby testování, služby ověřování a služby kontroly kvality, služby v oblasti informačních technologií, vědecké a technologické služby.

Třídy výrobků a služeb:

9, 35, 42

(730) **Mironet.cz a.s.**, Nad Kajetánkou 1478/26, Praha 6, Břevnov, 16900, CZ

(210) **O-594415**

(220) 27.06.2024

(320) 27.06.2024

(540)

Když dárek, tak Mironet

(592) Slovní

(511) (9) informační technologie a audiovizuální, multimediální a fotografické přístroje, obsah s možností stažení a nahraný obsah; (35) reklamní, marketingové a propagační služby, obchodní služby a informace pro spotřebitele, pomoc v obchodní a podnikatelské činnosti, management a administrativní služby; (42) služby IT, služby testování, služby ověřování a služby kontroly kvality, služby v oblasti informačních technologií, vědecké a technologické služby.

Třídy výrobků a služeb:

9, 35, 42

(730) **Mironet.cz a.s.**, Nad Kajetánkou 1478/26, Praha 6, Břevnov, 16900, CZ

(210) **O-594412**

(220) 27.06.2024

(320) 27.06.2024

(540)

Když telefony, tak Mironet

(592) Slovní

(511) (9) informační technologie a audiovizuální, multimediální a fotografické přístroje, obsah s možností stažení a nahraný obsah; (35) reklamní, marketingové a propagační služby, obchodní služby a informace pro spotřebitele, pomoc v obchodní a podnikatelské činnosti, management a administrativní služby; (42) služby IT, služby testování, služby ověřování a služby kontroly kvality, služby v oblasti informačních technologií, vědecké a technologické služby.

Třídy výrobků a služeb:

9, 35, 42

(730) **Mironet.cz a.s.**, Nad Kajetánkou 1478/26, Praha 6, Břevnov, 16900, CZ

(210) **O-594416**

(220) 27.06.2024

(320) 27.06.2024

(540)

Když mobil, tak Mironet

(592) Slovní

(511) (9) informační technologie a audiovizuální, multimediální a fotografické přístroje, obsah s možností stažení a nahraný obsah; (35) reklamní, marketingové a propagační služby, obchodní služby a informace pro spotřebitele, pomoc v obchodní a podnikatelské činnosti, management a administrativní služby; (42) služby IT, služby testování, služby ověřování a služby kontroly kvality, služby v oblasti informačních technologií, vědecké a technologické služby.

Třídy výrobků a služeb:

9, 35, 42

(730) **Mironet.cz a.s.**, Nad Kajetánkou 1478/26, Praha 6, Břevnov, 16900, CZ

(210) **O-594413**

(220) 27.06.2024

(320) 27.06.2024

(540)

Když domácnost, tak Mironet

(592) Slovní

(511) (9) informační technologie a audiovizuální, multimediální a fotografické přístroje, obsah s možností stažení a nahraný obsah; (35) reklamní, marketingové a propagační služby, obchodní služby a informace pro spotřebitele, pomoc v obchodní a podnikatelské činnosti, management a administrativní služby; (42) služby IT, služby testování, služby ověřování a služby kontroly kvality, služby v oblasti informačních technologií, vědecké a technologické služby.

Třídy výrobků a služeb:

9, 35, 42

(730) **Mironet.cz a.s.**, Nad Kajetánkou 1478/26, Praha 6, Břevnov, 16900, CZ

(210) **O-594433**
(220) 28.06.2024
(320) 28.06.2024
(540)



PYNÉ POD

(593) Obrazová
(511) (34) elektronické cigarety, příchutě do elektronických cigaret, jiné než éterické oleje, tabákové příchutě, jiné než éterické oleje, kapalné roztoky do elektronických cigaret, dýmky, cigaretové filtry, doutníky, cigaretová pouzdra, tabák, vodní dýmky.

Třídy výrobků a služeb:
34

(730) **Shenzhen Pynepod Technology Co., Ltd.**, 6F, Building 1, Changxing Science and Technology Industrial Park, Shayi Community, Shajing Street, Baoan District, Shenzhen, Guangdong Province, CN
(740) THK Legal s.r.o., Přístavní 531/24, Praha 7, Holešovice, 17000

(210) **O-594435**
(220) 28.06.2024
(320) 28.06.2024
(540)

B.A.R.F.OMAT

(592) Slovní
(511) (5) potravní doplňky a dietetické přípravky, potravinové doplňky pro domácí mazlíčky, potravinové doplňky pro domácí mazlíčky ve formě pamlsků, potravní doplňky pro zvířata, potravní doplňky pro veterinární účely, vitaminové a minerální doplňky pro domácí mazlíčky; (29) zavařené maso, mražené maso, balené maso, sušené maso, čerstvé maso, maso (konzervované -), konzervované maso, zpracované maso, masové konzervy, konzervy masové, konzervované vařené maso, maso a masné výrobky, vařené maso, mražené masové výrobky, zpracované masové výrobky; (31) krmiva a potrava pro zvířata, konzervy pro psy; (35) maloobchodní prodej krmiva pro zvířata, velkoobchodní prodej krmiva pro zvířata.

Třídy výrobků a služeb:
5, 29, 31, 35

(730) **Do psi misky s.r.o.**, č. p. 266, Láz, 26241, CZ
(740) Mgr. Monika Drábková, Poštovní 4, Příbram, Příbram V-Zdaboř, 26101

(210) **O-594437**
(220) 28.06.2024
(320) 28.06.2024
(540)

MycoAkademie

(592) Slovní
(511) (9) elektronické databáze, audio a video záznamy, digitální knihy ke stažení z internetu, interaktivní elektronické publikace, materiály pro vzdělávací kurzy ke stažení, podcasty, videocasty, videonahrávky ke stažení, zvukové nahrávky ke stažení, stahovatelné elektronické publikace, počítačový software, který umožňuje poskytování informací prostřednictvím internetu, počítačový software, který umožňuje poskytování elektronických médií prostřednictvím internetu, stahovatelné nebo nahrané záznamy, obsah s možností stažení a nahraný obsah, vzdělávací software, vzdělávací mobilní

aplikace, vzdělávací média s možností stažení; (16) vzdělávací publikace, tištěné vzdělávací materiály, tištěné certifikáty, osvědčení a diplomy, tištěné knihy, časopisy, noviny a jiná papírová média, vyučovací pomůcky a potřeby; (41) organizace kvízů, her a soutěží, organizace seminářů, organizace výstav pro vzdělávací účely, organizování a vedení konferencí, kongresů a symposií, organizování seminářů zaměřených na vzdělávání, rezervace vstupenek a rezervační služby na vzdělávací, zábavní a sportovní aktivity a akce, vzdělávací semináře, vzdělávací kurzy, workshopy ke vzdělávacím účelům, školení, pořádání přednášek, organizování webinářů, služby audiovizuálních ukázkových prezentací pro vzdělávací účely, organizování učebních programů, pobytové školicí kurzy, pořádání a vedení výukových programů, pořádání a vedení setkání v oblasti vzdělávání, poskytování on-line školení, poskytování on-line publikací, poskytování on-line výukových programů, poskytování on-line videí, bez možnosti stažení, poskytování informací o on-line vzdělávání, poskytování on-line audio obsahu bez možnosti stažení, poskytování školení a výuky, odborné vzdělávání v oblasti prevence zdravotních problémů, poskytování vzdělávacích služeb vztahujících se ke zdraví, příprava a pořádání vzdělávacích akcí, příprava vzdělávacích kurzů a zkoušek, rozhovory se současnými osobnostmi ke vzdělávacím účelům, služby vzdělávací akademie, služby vzdělávacích institutů, tvorba vzdělávacích příruček, tvorba výukových materiálů, udělování osvědčení o studiu, vedení dálkových kurzů, výuka dietetiky, výuka v oblasti léčivých bylin, zajišťování on-line vzdělávacích kurzů, zajišťování vzdělávacích seminářů on-line, výroba audiovizuálních prezentací, zajišťování výukových prezentací.

Třídy výrobků a služeb:
9, 16, 41

(730) **TCM education, s.r.o.**, Příčná 1892/4, Praha 1, Nové Město, 11000, CZ

(210) **O-594454**
(220) 29.06.2024
(320) 29.06.2024
(540)

Diagnóza máma

(592) Slovní
(511) (16) papírnické zboží, tištěné publikace, propagační publikace, plastové obaly, kartonové obaly, papírové etikety, lepicí natištěné etikety, potištěné papírové etikety, etikety z lepenky; (21) nádobí, kuchyňské náčiní a nádoby, sklo s potiskem; (25) trička s potiskem; (35) maloobchodní prodej oblečení, maloobchodní prodej tiskovin, reklamní, marketingové a propagační služby, reklamní a marketingové služby poskytované prostřednictvím sociálních médií; (41) zveřejňování, oznamování a psaní textů, online publikování, vydávání publikací, multimediální publikování, organizování komunitních kulturních akcí.

Třídy výrobků a služeb:
16, 21, 25, 35, 41

(730) **RAUSOVÁ NIKOLA**, č. p. 62, Syrovín, 69684, CZ

(210) **O-594456**
(220) 30.06.2024
(320) 30.06.2024
(540)



**RESTART
ŽENY**

(593) Obrazová
(511) (35) propagační marketing, internetový marketing, digitální marketing, reklama online, PPC reklama, reklama a marketing, plánování schůzek (kancelářské práce), event marketing (získávání zákazníků pořádáním akcí), maloobchodní prodej nádobí, poskytování obchodních informací online, online objednávkové služby, online služby zpracování dat; (38) online přenos informací, online přenos blahopřání, poskytování online fór; (41) vzdělávací kurzy a semináře, služby obchodního mentoringu, koučink, životní a personální koučink (školení), organizování webinářů, služby v oblasti vzdělávání, zábavy a sportu, kariérní poradenství (školicí a vzdělávací služby), plánování a organizace večírků (zábava), konzultace v

oblasti plánování večírků, školicí služby v oblasti designu, vzdělávací služby v oblasti designu, výuka interiérového designu, fotografování, vzdělávací služby týkající se fotografování, zvuková produkce a videoprodukce, poskytování online knižních recenzí.

Třídy výrobků a služeb:

35, 38, 41

(591) Barevná

(730) **Horáková Adéla Ing.**, Nad Akcizem 1011/4, Praha 8, Ďáblice, 18200, CZ

(210) **O-594460**

(220) 30.06.2024

(320) 30.06.2024

(540)

Elevance

(592) Slovní

(511) (5) antioxidantní doplňky stravy, minerální doplňky stravy, doplňky stravy pro neléčebné účely, vitaminové přípravky jako doplňky stravy, vitaminové doplňky, výživové doplňky, potravinové doplňky pro lékařské účely, výživové doplňky ve formě nápojů, potravní doplňky obsahující koenzym Q10, doplňky zdravé výživy vyrobené převážně z vitaminů, doplňky zdravé výživy vyrobené převážně z minerálů, kolagen pro léčebné účely, kolagen pro lékařské účely, bonbony s léčebnými přísadami, pastilky pro farmaceutické účely, léčivé pastilky, antioxidanty, multivitaminové přípravky, potravinové doplňky obsahující aminokyseliny, přípravky obsahující vitamin B, přípravky obsahující vitamin C, přípravky obsahující vitamin D, potravinové doplňky; (35) reklamní, marketingové a propagační služby, reklama na internetu pro třetí osoby, pomoc při řízení obchodní činnosti, poradenství při vedení podniků v oboru fitness, maloobchodní služby v oboru potřeb pro sport, maloobchodní prodej výživových doplňků, obchodní administrativy, řízení obchodní činnosti a obchodní administrativy; (41) služby fitness klubu, provozování fitness center, instruktáž fitness tréninku a cvičení, služby v oblasti sportu a fitness, vedení tréninkových fitness lekcí online, trenérské služby zaměřené na cvičení (fitness), poskytování prostor na cvičení a fitness, služby posiloven (zdravotní a fitness trénink), poskytování informací o fitness tréninku prostřednictvím online portálu, vedení hodin ve fitness centru, cvičení (praktické ukázky), vedení kurzů kondičního cvičení, tělocvičny (služby), konzultace a poradenství vztahující se k fitness, služby v oblasti vzdělávání, školení, zábavy, sportovní a kulturní činnosti; (44) poradenské služby týkající se zdraví, služby v oblasti péče o hygienu a krásu osob a zvířat, zdravotní péče v oblasti nápravných cvičení, poskytování cvičebních prostor a zařízení pro zdravotní rehabilitační účely, poskytování informací o zdraví, konzultační služby týkající se péče o zdraví, poradenství v oblasti stravování a výživy.

Třídy výrobků a služeb:

5, 35, 41, 44

(730) **Hlaváč Jan**, Chatová č. ev. 18, Zlín, Veliková, 76314, CZ

(740) Ing. Pavel Nádvorník s.r.o., Klínová 620/1, Ostrava, Hulváky, 70900

(210) **O-594463**

(220) 30.06.2024

(320) 30.06.2024

(540)

IMPROVIT

(592) Slovní

(511) (3) parfěmy, vlasová kosmetika, pleťová kosmetika, přírodní kosmetika; (5) výživové doplňky, vitaminové nápoje.

Třídy výrobků a služeb:

3, 5

(730) **Green Farm Laboratories s.r.o.**, Nademlejská 600/1, Praha 9, Hloubětín, 19800, CZ

(210) **O-594466**

(220) 01.07.2024

(320) 01.07.2024

(540)

VITAČOKOLÁDA

(592) Slovní

(511) (5) potravní doplňky a dietetické přípravky, potravinové doplňky obsahující enzymy, hygienické přípravky a hygienické výrobky; (30) káva, čaj, kakao a jejich náhražky, čokoláda, čokoláda bez léčivých přísad, čokoláda do cukrovinek a pečiva, čokoláda na polevy, cukry, přírodní sladidla, sladké

polevy a náplně, včelí produkty a jedlé ozdoby.

Třídy výrobků a služeb:

5, 30

(730) **VitaHarmony, s.r.o.**, Vyhlička 809/39, Brno, Lesná, 63800, CZ

(210) **O-594471**

(220) 01.07.2024

(320) 01.07.2024

(540)

Čedok MY WAY

(592) Slovní

(511) (39) služby cestovní kanceláře pro zajišťování cest; (41) sportovní a kulturní aktivity; (43) služby ubytovací kanceláře.

Třídy výrobků a služeb:

39, 41, 43

(730) **Čedok a.s.**, Vinohradská 2577/178, Praha 3, Vinohrady, 13000, CZ

(210) **O-594506**

(220) 02.07.2024

(320) 02.07.2024

(540)

(593) Obrazová

(511) (9) sázkový software, aplikace na sportovní sázky, informace ke stažení vztahující se k hrám a hazardním hrám, herní software, který generuje, nebo zobrazuje výsledky sázek herních strojů, počítačový aplikační software zaměřený na hry a hazardní hry, počítačový software pro spravování her a hazardních her, aplikační software, komunitní software, počítačový telefonní software, interaktivní počítačový software, počítačový komunikační software, počítačové programy, elektronické databáze, software pro správu dat a souborů a databázový software, inteligentní brány pro analýzu dat v reálném čase, software pro řízení vztahů se zákazníky (CRM); (28) herní automaty, hrací automaty na hazardní hry, přístroje na arkádové videohry, videoherní přístroje, arkádové hry a zábavní stroje, elektronické arkádové hry (přístroje na mince nebo žetony); (41) služby v oblasti sázek, služby kurzového sázení, služby sportovního sázení, služby sportovních sázek on-line, služby spojené s hazardem, pořádání (organizace) herních služeb, služby online her, informační služby týkající se hazardních her, hazardní hry, provozování kasin (hazard), služby provozování online her z počítačové sítě, pořádání loterií, vydávání elektronických publikací; (42) získávání dat (Data mining), tvorba databází, počítačové služby pro analýzu dat, software jako služba (SaaS), vývoj softwaru, programování a implementace softwaru, instalace a údržba počítačového software, aktualizace počítačového softwaru, pronájem softwaru, služby podpory informačních technologií (řešení problémů počítačového hardwaru a softwaru), platforma jako služba (PAAS), poskytování informací a poradenských a konzultačních služeb v oblasti počítačového softwaru.

Třídy výrobků a služeb:

9, 28, 41, 42

(591) Barevná

(730) **EDDIE s.r.o.**, Holušická 2253/1, Praha 4, Chodov, 14800, CZ

(740) JUDr. Jan Bárta, advokát, Kaprova 42/14, Praha 1, Staré Město, 11000

(210) **O-594507**

(220) 02.07.2024

(320) 02.07.2024

(540)

fBET

(592) Slovní

(511) (9) sázkový software, aplikace na sportovní sázky, informace ke stažení

vztahující se k hrám a hazardním hrám, herní software, který generuje, nebo zobrazuje výsledky sázek herních strojů, počítačový aplikační software zaměřený na hry a hazardní hry, počítačový software pro spravování her a hazardních her, aplikační software, komunitní software, počítačový telefonní software, interaktivní počítačový software, počítačový komunikační software, počítačové programy, elektronické databáze, software pro správu dat a souborů a databázový software, inteligentní brány pro analýzu dat v reálném čase, software pro řízení vztahů se zákazníky (CRM); (28) herní automaty, hrací automaty na hazardní hry, přístroje na arkádové videohry, videoherní přístroje, arkádové hry a zábavní stroje, elektronické arkádové hry (přístroje na mince nebo žetony); (41) služby v oblasti sázek, služby kurzového sázení, služby sportovního sázení, služby sportovních sázek on-line, služby spojené s hazardem, pořádání (organizace) herních služeb, služby online her, informační služby týkající se hazardních her, hazardní hry, provozování kasin (hazard), služby provozování online her z počítačové sítě, pořádání loterií, vydávání elektronických publikací; (42) získávání dat (Data mining), tvorba databází, počítačové služby pro analýzu dat, software jako služba (SaaS), vývoj softwaru, programování a implementace softwaru, instalace a údržba počítačového softwaru, aktualizace počítačového softwaru, pronájem softwaru, služby podpory informačních technologií (řešení problémů počítačového hardwaru a softwaru), platforma jako služba (PAAS), poskytování informací a poradenských a konzultačních služeb v oblasti počítačového softwaru.

Třídy výrobků a služeb:
9, 28, 41, 42

- (730) **EDDIE s.r.o.**, Holušická 2253/1, Praha 4, Chodov, 14800, CZ
(740) JUDr. Jan Bárta, advokát, Kaprova 42/14, Praha 1, Staré Město, 11000

- (210) **O-594524**
(220) 03.07.2024
(320) 03.07.2024
(540)

URSOVILER

- (592) Slovní
(511) (5) farmaceutické přípravky.

Třídy výrobků a služeb:
5

- (730) **CANDE CZ s.r.o.**, Skořepka 1058/8, Praha 1, Staré Město, 11000, CZ

- (210) **O-594545**
(220) 04.07.2024
(320) 04.07.2024
(540)



- (593) Obrazová
(511) (35) reklama, propagace, řízení, organizace a administrativa obchodní činnosti, kancelářské práce; (41) vzdělávání, školení, zábava, sportovní a kulturní činnosti; (43) služby zajišťující stravování a nápoje, dočasné ubytování.

Třídy výrobků a služeb:
35, 41, 43

- (591) Barevná
(730) **KafkaHouse Prague s.r.o.**, Strakonická 3367, Praha 5, Smíchov, 15000, CZ

- (740) Mgr. David Krofta, advokát, Újezd 450/40, Praha 1, Malá Strana, 11800

- (210) **O-594549**
(220) 04.07.2024
(320) 04.07.2024
(540)

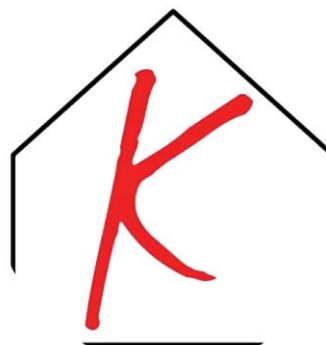

- (593) Obrazová
(511) (35) reklama, propagace, řízení, organizace a administrativa obchodní činnosti, kancelářské práce; (41) vzdělávání, školení, zábava, sportovní a kulturní činnosti; (43) služby zajišťující stravování a nápoje, dočasné ubytování.

Třídy výrobků a služeb:
35, 41, 43

- (591) Barevná
(730) **KafkaHouse Prague s.r.o.**, Strakonická 3367, Praha 5, Smíchov, 15000, CZ
(740) Mgr. David Krofta, advokát, Újezd 450/40, Praha 1, Malá Strana, 11800

- (210) **O-594624**
(220) 09.07.2024
(320) 09.07.2024
(540)

intim school matahari

- (592) Slovní
(511) (9) obsah s možností stažení a nahraný obsah, obsah médií, stahovatelné elektronické publikace, instruktážní manuály v elektronické podobě, multimediální záznamy, interaktivní elektronické publikace, publikace ke stažení, elektronické publikace ke stažení, elektronické publikace ke stažení v oboru videoher; (10) přístroje, zařízení a pomůcky pro sexuální aktivity, sexuální hračky; (16) vzdělávací publikace, časopisy, publikace, instruktážní manuály, příručky (knihy), počítačové příručky, příručky (manuály), tištěné příručky výukových aktivit; (41) vzdělávací pobytové kurzy, vzdělávací kurzy, vzdělávací služby v oblasti terapeutické léčby, vzdělávací a školicí služby, pořádání instruktážních kurzů, cvičení (praktické ukázky), instruktáž ke cvičení, hodiny cvičení, audiovizuální ukázkové prezentace, kurzy osobního rozvoje, výuka rozvoje osobnosti, vedení workshopů a seminářů v oblasti rozvoje osobnosti; (44) tělesná terapie, terapeutické služby, služby zdravotní péče, masáže; (45) konzultace v oboru osobních vztahů.

Třídy výrobků a služeb:
9, 10, 16, 41, 44, 45

- (730) **mataharispaclub s.r.o.**, Ke škole 1389, Mníšek pod Brdy, 25210, CZ
(740) JUDr. David Karabec MPA, LL.M., Na spojce 610/6, Praha 10, Vršovice, 10100

- (210) **O-594625**
(220) 09.07.2024
(320) 09.07.2024
(540)

matahari family

- (592) Slovní
(511) (41) vzdělávací pobytové kurzy, vzdělávací kurzy, vzdělávací služby v oblasti terapeutické léčby, vzdělávací a školicí služby, pořádání instruktážních kurzů, cvičení (praktické ukázky), instruktáž ke cvičení,

hodiny cvičení, audiovizuální ukázkové prezentace, kurzy osobního rozvoje, výuka rozvoje osobnosti, vedení workshopů a seminářů v oblasti rozvoje osobnosti, organizování rekreačních aktivit, poskytování rekreačních aktivit, rekreační služby, vzdělávací služby poskytované rekreačními zařízeními, poskytování volnočasových a rekreačních zařízení, poskytování rekreačních prostorů, pobytové školící kurzy.

Třídy výrobků a služeb:

41

(730) **mataharispaclub s.r.o.**, Ke škole 1389, Mníšek pod Brdy, 25210, CZ

(740) JUDr. David Karabec MPA, LL.M., Na spojce 610/6, Praha 10, Vršovice, 10100

(210) **O-594626**

(220) 09.07.2024

(320) 09.07.2024

(540)



(593) Obrazová

(511) (41) vzdělávací služby týkající se zdraví, instruktážní kurzy týkající se zdraví, poskytování vzdělávání ve vztahu ke zdraví, odborné vzdělávání v oblasti zdraví a wellness, poskytování vzdělávacích informací o zdraví a tělesné kondici, výuka jógy; (44) lázně, služby péče o hygienu a krásu, pronájem vybavení k péči o osobní hygienu a krásu, služby péče o krásu poskytované lázněmi, služby kosmetické péče o pleť a tělo, zdravotní lázeňské služby pro zdraví a wellness těla a ducha, sauny (služby), zdravotní péče v oblasti relaxační terapie, služby péče o duševní zdraví, konzultační služby týkající se péče o zdraví, odborné poradenství se zaměřením na zdraví, masáže, hloubkové masáže.

Třídy výrobků a služeb:

41, 44

(591) Barevná

(730) **mataharispaclub s.r.o.**, Ke škole 1389, Mníšek pod Brdy, 25210, CZ

(740) JUDr. David Karabec MPA, LL.M., Na spojce 610/6, Praha 10, Vršovice, 10100

(210) **O-594629**

(220) 10.07.2024

(320) 10.07.2024

(540)

Venom Gym

(592) Slovní

(511) (5) výživové doplňky; (41) provozování sportovních zařízení, služby osobního trenéra (kondiční trénink), služby v oblasti hodnocení fyzické kondice pro tréninkové účely; (44) dietní a výživové poradenství.

Třídy výrobků a služeb:

5, 41, 44

(730) **Pešek Šimon**, Děčínská 68, Jiřetín pod Jedlovou, 40756, CZ

(210) **O-594632**

(220) 10.07.2024

(320) 10.07.2024

(540)

AMETZO

(592) Slovní

(511) (35) poradenské služby v oblasti obchodního managementu týkající se informační technologie, shromažďování a analyzování informací a dat vztahujících se k obchodnímu managementu, informační a poradenské služby v oblasti profesního růstu (nikoliv poradenství o vzdělávání a školení); (41) pořádání výukových kurzů v oblasti managementu informačních technologií, vzdělávací služby v oblasti informačních technologií, vzdělávací služby v oblasti počítačových systémů, vzdělávací

služby v oblasti počítačového softwaru, vzdělávání v oblasti počítačů, vzdělávací služby týkající se používání počítačových systémů, vzdělávací služby týkající se používání počítačového softwaru, pořádání vzdělávacích kurzů vztahujících se k počítačům; (42) navrhování informačních systémů, návrh informačních systémů v oblasti managementu, poradenské služby vztahující se k počítačovým informačním systémům, informační služby vztahující se k aplikaci počítačových systémů, poradenské služby zaměřené na analýzu informačních systémů, informační služby týkající se vývoje počítačových systémů, vzdálené počítačové zálohovací služby; (45) právní informace, informace vztahující se k právním službám, právní služby, právní poradenství, právní poradenství a zastupování, služby v oblasti dozoru nad ochrannými známkami pro účely právního poradenství, sledování práv k duševnímu vlastnictví za účelem právního poradenství, právní poradenství týkající se práv duševního vlastnictví, prosazování práv na ochranné známky, služby v oblasti dozoru nad ochrannými známkami, registrační služby (právní), právní průzkum (rešerše), právní správa licencí, služby právní pomoci, sledování [právní služby], právní advokátní služby, služby právního zástupce, příprava právních dokumentů, právnícké (komerční) služby, advokátní a právní služby, právní služby týkající se registrace ochranných známek, informační služby vztahující se k právním záležitostem, odborné poradenství vztahující se k právním záležitostem, služby v oblasti mimosoudního řešení sporů (právní služby), právní služby v oblasti práv k duševnímu vlastnictví, právní služby poskytované v souvislosti se soudními řízeními, udělování licencí [právní služby] v rámci vydávání softwaru, poskytování informací o právních službách prostřednictvím webových stránek, právní služby týkající se udělování licencí k autorským právům, právní služby pro postupy týkající se práv průmyslového vlastnictví, právní služby vztahující se k využívání práv duševního vlastnictví, správa duševního vlastnictví, prosazování práv na duševní vlastnictví, služby v oblasti duševního vlastnictví, poradenství v oblasti duševního vlastnictví, poradenství v otázkách práv duševního vlastnictví, poskytování informací o právech duševního vlastnictví, poradenství vztahující se k ochraně duševního vlastnictví, právní služby v oblasti nabývání duševního vlastnictví, správa práv duševního vlastnictví a autorských práv, poradenské služby týkající se správy duševního vlastnictví, služby monitoringu v oblasti práv k duševnímu vlastnictví, poradenské služby vztahující se k právním duševního vlastnictví, správa práv duševního vlastnictví a autorských práv pro druhé, odborné poradenské služby vztahující se k právním duševního vlastnictví, poradenství týkající se správy duševního vlastnictví a autorských práv, kompilace právních informací, výzkumné služby v oboru právních informací, správa autorských práv, služby řešení soudních sporů, konzultace v oblasti vedení sporů, služby pomoci při vedení soudních sporů, služby v oblasti mimosoudního řešení sporů, počítačová podpora při vedení soudních sporů, arbitráže, mediace a zprostředkovatelské služby v oblasti řešení sporů.

Třídy výrobků a služeb:

35, 41, 42, 45

(730) **LACO KAROL**, Anny Letenské 34/7, Praha 2, Vinohrady, 12000, CZ

(210) **O-594634**
(220) 10.07.2024
(320) 10.07.2024
(540)



(593) Obrazová
(511) (28) sportovní potřeby; (41) fitness centra (provozování).
Třídy výrobků a služeb:
28, 41
(730) **Drapalíková Zuzana**, Přechtělova 2395/20, Praha 5, Stodůlky, 15500,
CZ

(210) **O-594637**
(220) 10.07.2024
(320) 10.07.2024
(540)

Rozcvičky a pocvičky, pocvičky

(592) Slovní
(511) (16) tištěné publikace, tištěné knihy, časopisy, noviny a jiná papírová média;

(41) poskytování on-line školení.
Třídy výrobků a služeb:
16, 41
(730) **KONEČNÁ ELIŠKA Bc.**, náměstí Generála Píky 2092/36, Plzeň,
Východní Předměstí, 32600, CZ

(210) **O-594695**
(220) 14.07.2024
(320) 14.07.2024
(540)

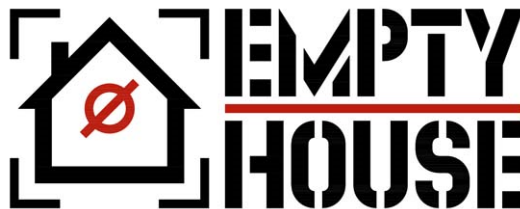

(593) Obrazová
(511) (36) oceňování nemovitostí, odhady nemovitostí, pronájem nemovitostí, služby nemovitostní (realitní služby), správa nemovitostí, zprostředkování v oblasti nemovitostí; (37) demolice budov, developerské služby (stavebnictví), stavební služby, údržba nemovitostí, výstavba; (42) architektonické služby, energetická certifikace budov, inženýrské služby, projektování; (43) dočasné ubytování.
Třídy výrobků a služeb:
36, 37, 42, 43
(591) Barevná
(730) **EMPTY HOUSE s.r.o.**, Ječná 516/28, Praha 2, Nové Město, 12000, CZ

Zamítnuté a částečně odmítnuté/zamítnuté přihlášky ochranných známek po zveřejnění

Zjistí-li Úřad v průběhu řízení o námitkách, že přihlašovaná ochranná známka nesplňuje podmínky pro zápis, přihlášku zamítne. Zjistí-li, že přihlašovaná ochranná známka nesplňuje podmínky pro zápis jen pro některé výrobky nebo služby, přihlášku odmítne/zamítne v rozsahu výrobků nebo služeb, pro které přihláška nesplňuje podmínky zápisu. S ohledem na tuto skutečnost, obsahuje tato kapitola údaje o rozhodnutích o zamítnutí přihlášky ochranné známky v celém nebo částečném rozsahu na základě ustanovení § 26 zákona č. 441/2003 Sb.

Údaje o výsledku rozhodnutí (zamítnutí přihlášky, částečné odmítnutí/zamítnutí přihlášky) jsou uvedeny jako datum právní moci rozhodnutí/výsledek rozhodnutí.

(210) **O-570934**
(540)

 Dachmantechnik.cz

(593) Obrazová
16.07.2024/NABYTÍ P.M. - ZAMÍTNUTÍ PŘIHLÁŠKY PO

ZVEŘEJNĚNÍ

(210) **O-572394**
(540)

Trenýrkovice

(592) Slovní
22.07.2024/NABYTÍ P.M. - ČÁSTEČNÉ ZAMÍTNUTÍ PŘIHL. PO
ZVEŘ.

Přehled zápisů ochranných známek bez změny ve vztahu ke zveřejněným přihláškám

Kapitola obsahuje údaje o ochranných známkách zapsaných na základě ustanovení § 28 odst. 1 zákona č. 441/2003 Sb., u kterých nedošlo ke změně údajů oproti zveřejněné přihlášce ochranné známky.

Číselný přehled (111)											
403337	403338	403339	403340	403342	403343	403344	403345	403346	403347	403348	403349
403350	403351	403352	403353	403354	403355	403356	403357	403358	403359	403360	403361
403362	403363	403364	403365	403366	403367	403368	403369	403370	403371	403372	403373
403374	403375	403376	403377	403378	403379	403380	403381	403382	403383	403384	403385
403386	403387	403388	403389	403390	403391	403392	403393	403394	403395	403396	403397
403398	403399	403400	403401	403402							

Zápis ochranných známek bez změny ve vztahu ke zveřejněným přihláškám

- (111) **403337**
(220) 26.11.2021
(320) 26.11.2021
(442) 02.02.2022
(151) 17.07.2024
(730) **Rejman Daniel Mgr.**, U Prašné brány 1079/3, Praha 1, Staré Město, 11000, CZ
(210) O-576113
(511) (35) administrativní služby související s obchodními transakcemi a finančními záznamy, obchodní správa licencí k výrobkům a službám jiných osob, služby spočívající v záznamu přepisu, vytváření, sestavování nebo systematizaci písemných sdělení a záznamů, kancelářské práce, například služby plánování a upomínání schůzek, vyhledávání údajů v počítačových souborech pro i jiné osoby, vedení počítačové evidence, provozování telefonních ústředěn pro třetí osoby; (41) pořádání a vedení konferencí, kongresů a sympozií, vydávání knih a textů, jiných než reklamních textů; (45) služby poskytované právníky, právními asistenty a osobními advokáty fyzickým osobám, skupinám fyzických osob, organizacím a podnikům.
Třídy výrobků a služeb:
35, 41, 45

(540) **REJMAN**

(592) Slovní

- (111) **403338**
(220) 10.08.2022
(320) 10.08.2022
(442) 10.04.2024
(151) 17.07.2024
(730) **Koláček Michal**, Sídliště Osvobození 653/37, Vyškov, Dědice, 68201, CZ
(740) MACEK.LEGAL, Mgr. Daniel Macek, advokát, Haštalská 1072/6, Praha 1, Staré Město, 11000
(210) O-580730
(511) (29) omáčky (dípy), sýrové omáčky, jedlé tuky, pokrmový tuk, kokosový tuk, kokosový olej, máslový olej; (30) popcorn, karamelový popcorn, ochucený popcorn, popcorn s polevou, pražená kukuřice (popcorn), koření na popcorn, upravený nepražený popcorn, sůl na popcorn, popcorn s cukrovou polevou, karamelový popcorn s praženými ořechy, popcorn pro přípravu v mikrovlnné troubě, pražená kukuřice, cukrová vata, cukrovinky, cukr, granulovaný cukr, bílý cukr, aromatické přípravky do cukrovinek, tortilla k přípravě tacos, nachos (kukuřičné lupínky), chipsy taco, tortilla (chuťovky), omáčky, omáčky (dochucovadla), pikantní omáčky, polotovary vyrobené převážně z pečiva, rýže nebo těstovin, jednohubky (obložené pečivo), kreky vyrobené ze zpracovaných cereálií/obilnin, zmrzlina, směsi na přípravu zmrzliny, kořenící směsi, koření, sůl, hotové směsi na pečení, příchutě do potravin; (31) kukuřice, nezpracovaná kukuřice; (35) maloobchod a velkoobchod (prodej potravin).
Třídy výrobků a služeb:
29, 30, 31, 35

(540) **popkornovač.cz**

(592) Slovní

- (111) **403339**
(220) 27.10.2022
(320) 27.10.2022
(442) 07.12.2022
(151) 17.07.2024
(730) **Dr.Nano s.r.o.**, Rybná 716/24, Praha 1, Staré Město, 11000, CZ
(740) KOREJZOVA LEGAL v.o.s., JUDr. Petra Sauvage de Brantes, Korunní 810/104, Praha 10, Vinohrady, 10100
(210) O-582096
(591) Barevná
(511) (3) zubní pasty a přípravky zubní péče, prostředky ústní hygieny; (21) zubní kartáčky, soupravy na zubní péči zahrnující zubní kartáčky a nitě, hlavice pro elektrické zubní kartáčky; (35) internetový obchod se zdravotními pomůckami zejména s prostředky a pomůckami pro ústní hygienu osob.
Třídy výrobků a služeb:
3, 21, 35

(540)



(593) Obrazová

- (111) **403340**
(220) 07.02.2023
(320) 07.02.2023
(442) 10.04.2024
(151) 17.07.2024
(730) **Premier Wines & Spirits s.r.o.**, U silnice 949/11, Praha 6, Ruzyně, 16100, CZ
(740) Březina Mařík & partneři advokátní kancelář, s.r.o., Mgr. Jan Rotta, advokát, Americká 177/35, Praha 2, Vinohrady, 12000
(210) O-583871
(511) (33) alkoholické nápoje (s výjimkou piva), destilované nápoje, lihoviny, alkoholické výtažky z ovoce, alkoholové extrakty, alkoholické nápoje obsahující ovoce, esence do lihovin, alkoholické esence.
Třídy výrobků a služeb:
33

(540)

Bohemian GIN

(592) Slovní

- (111) **403342**
(220) 13.06.2023
(320) 13.06.2023
(442) 10.04.2024
(151) 17.07.2024
(730) **Síkora Dominik**, č. p. 937, Návsi, 73992, CZ
(210) O-586449
(511) (3) balzám na vlasy, gely na ochranu vlasů, gely na úpravu účesu, gely na vlasy, gely pro ztužování účesu, hydratační přípravky na vlasy, kondicionéry na ošetření vlasů, kosmetické přípravky na úpravu účesů, kosmetické přípravky na vlasy a pokožku hlavy, kosmetické přípravky na vlasy, kosmetika na vlasy, laky na vlasy, lak na vlasy ve spreji, krémy na vlasy, krémy na ochranu vlasů, lesk na vlasy, modelovací pasta na vlasy, oleje k ošetření vlasů, pomády na vlasy, přípravky na úpravu vlasů pro muže, přípravky pro péči o vlasy, přípravky péče o vlasy, přípravky na vlasový styling, šampon na vlasy, šampony proti lupům; (44) holičství, holičské služby, kadeřnické salóny pro muže, kadeřnické salóny, péče o vlasy, služby holičství.
Třídy výrobků a služeb:
3, 44

(540)

BRADKA

(592) Slovní

- (111) **403343**
(220) 09.09.2023
(320) 09.09.2023
(442) 18.10.2023

- (151) 17.07.2024
(730) **Asmia, s.r.o.**, Nové sady 988/2, Brno, Staré Brno, 60200, CZ
(210) O-588070
(511) (36) finanční služby, finanční transakce, finanční platební služby, finanční úvěrové služby.

Třídy výrobků a služeb:
36

(540) **BEplan**

(592) Slovní

- (111) **403344**
(220) 25.09.2023
(320) 25.09.2023
(442) 10.04.2024
(151) 17.07.2024
(730) **TALENT MANAGEMENT spol. s r.o.**, Masarykovo nábřeží 2018/10, Praha 2, Nové Město, 12000, CZ
(740) Advokátní kancelář Pečený, Fučík, Langer, JUDr. Petr Pečený, advokát, Purkyňova 74/2, Praha 1, Nové Město, 11000
(210) O-588387
(591) Barevná
(511) (9) nahrané audio a audiovizuální nosiče, počítačové programy, elektronické publikace na nosičích a přenášené po síti, exponované filmy, audiovizuální díla, elektronická data, databáze a elektronické informační produkty, stahovatelné hudební soubory, stahovatelné obrazové soubory, pásky se zvukovými záznamy; (16) papír, tiskoviny všeho druhu, periodické a neperiodické publikace na papírových nosičích, a to časopisy, noviny, knihy, prospekty, data a databáze na papírových nosičích, kalendáře, fotografie, pohlednice, samolepky, knihařské výrobky, propagační výrobky z papíru, včetně dekoračních předmětů z papíru zařazené v této třídě, obalový materiál z papíru a balicí fólie z plastu (přilnavé roztažitelné fólie a bublinové fólie z plastu na balení), papírové a plastové sáčky a tašky, kancelářské potřeby (vyjma nábytku), tištěné propagační materiály, plakáty, reklamní banery, katalogy, prospekty, brožury, informační produkty papírové, obtisky, obrazy, reklamní tiskoviny; (35) analýzy nákladů, dodavatelské služby pro třetí osoby, a fotografické, obrazové a zvukové obrazové a zvukové záznamy, malby, grafiky a 3D výtisky, obchodní nebo podnikatelské informace, dovozní a vývozní kancelář, marketingové studie, pomoc při řízení obchodních a průmyslových podniků a při řízení obchodní činnosti, systemizace informací do počítačové databáze, odborné obchodní poradenství, předvádění zboží, obchodní vedení umělecké agentury, reklama, reklamní agentura, zpracování textů, pořádání výstav, veletrhů, přehlídek a obdobných akcí k reklamním a obchodním účelům, pronájem kancelářských strojů a zařízení, inzerce poštou, personální poradenství, produkce reklamních filmů, pronájem reklamní doby v komunikačních médiích, pronájem reklamních materiálů, pronájem reklamních ploch, aktualizování reklamních materiálů, rozšiřování reklamních materiálů zákazníkům (letáky, prospekty, tisky, vzorky), vydávání, zveřejňování, oznamování, vyhlášení a publikování reklamních textů, služby v oblasti grafické úpravy pro reklamní účely, styky s veřejností, subdodavatelské služby, a to technika nutná k pořizování obrazových záznamů, hotové výrobky a polotovary objektů merchandisingu, organizování a vedení dražeb, zprostředkovatelné práce, organizování akcí související s public relations a propagací firem v oblasti teambuildingu (vytváření efektivních pracovních vztahů); (41) služby nahrávacího studia, vydávání elektronických knih a časopisů, elektronické publikování, vydávání knih, vydávání textů (s výjimkou reklamních nebo náborových), vzdělávání, informace o možnostech rozptýlení, zábavy a vzdělávání, informace o výchově, informace o možnostech rekreace, výchovné zábavné služby klubové, organizování a zajišťování vzdělávání pro modelky a manekýnky, koučink, kurzy, organizování a vedení konferencí, kongresů, sympozií a seminářů, pořádání a řízení školení, organizování kulturních a vzdělávacích výstav, organizování, natáčení a realizace produkce divadelních, filmových, televizních a jiných audiovizuálních děl, umělecké vedení výkonných umělců a souvisejících technických profesí (služby zvukařů, osvětlovačů), zajištění formální a obsahové stránky přípravy, realizace a následné postprodukce uměleckého díla, zajištění návrhů děl múzického i výtvarného umění k užití v propagaci a reklamě nebo k vytvoření uměleckého díla, organizování konferencí, organizování zábavy u příležitosti oslav výročí firmy nebo vánočního večírku.

Třídy výrobků a služeb:
9, 16, 35, 41

(540)



(593) Obrazová

- (111) **403345**
(220) 27.10.2023
(320) 27.10.2023
(442) 13.12.2023
(151) 17.07.2024
(730) **Tivio Studio a.s.**, Pernerova 691/42, Praha 8, Karlín, 18600, CZ
(740) Mgr. Ludvík Mühlberger, advokát, Mgr. Ludvík Mühlberger, Dukelských hrdinů 747/19, Praha 7, Holešovice, 17000
(210) O-589057
(511) (38) vysílání a streamování zvukového, vizuálního a multimediálního obsahu přes internet a ostatní komunikační sítě; vysílání kabelové televize; všechny shora uvedené služby vyjma audio a video konferenčních služeb; (45) poskytování licencí k softwaru vyjma softwaru umožňujícího audio a video konferenční služby.

Třídy výrobků a služeb:
38, 45

(540)

Stargaze

(592) Slovní

- (111) **403346**
(220) 08.12.2023
(320) 08.12.2023
(442) 10.04.2024
(151) 17.07.2024
(730) **Obaly Morava, a.s.**, tř. Tomáše Bati 1700, Otrokovice, 76502, CZ
(210) O-590031
(511) (16) papír a lepenka, tiskárenské výrobky, potřeby pro vazbu knih, fotografie, papírnické zboží, kancelářské potřeby s výjimkou nábytku, lepidla pro kancelářské potřeby nebo pro domácnost, potřeby pro rýsování a kreslení a potřeby pro umělce, malířské štětce, instruktážní a výukové materiály (papírové), plastové archy, fólie a sáčky pro balení a obaly, tiskařské typy, štočky; (35) reklamní a marketingová činnost, obchodní průzkumy, předvádění výrobků, distribuce zboží k reklamním účelům, automatizované zpracování a správa obchodních dat, obchodní poradenství, činnost organizačních a ekonomických poradců, obchodní administrativa, kancelářské práce, obchodní zastoupení jiných podnikatelských subjektů - výrobců, pořádání reklamních a prodejních akcí, poskytování obchodních a prodejních informací, maloobchodní, velkoobchodní a elektronický prodej polygrafických strojů a technologií, tiskáren, obalů, tiskovin, výrobků z papíru, polygrafických barev a tonerů či dalších potřeb pro tisk; (40) zpracování a úprava materiálů pomocí průmyslových strojů i ručně, a to zpracování papíru a kartónu, finální úprava výrobků a obalů pro výrobky, polygrafické služby, a to tisk všeho druhu, potisk výrobků a jejich obalů, recyklace materiálů, poskytování informací a konzultace v oblasti zpracování materiálů a tisku.

Třídy výrobků a služeb:
16, 35, 40

(540) **nabeton**

(592) Slovní

(111) **403347**

(220) 19.12.2023

(320) 19.12.2023

(442) 10.04.2024

(151) 17.07.2024

(730) **Růža Štěpán**, náměstí Karla IV. 3/3, Brno, Líšeň, 62800, CZ

(210) O-590284

(511) (35) obchodní management, provozování, organizace a správa obchodních nebo průmyslových podniků, reklamní, marketingové služby a propagační služby, cílený marketing, grafická úprava pro reklamní účely, influencer marketing, marketing v rámci vydávání softwaru, obchodní správa licencí k výrobkům a službám jiných osob, poskytování obchodních informací a rady pro spotřebitele ve výběru produktů a služeb, poskytování obchodních informací prostřednictvím webových stránek, PPC reklama, propagace zboží prostřednictvím influencerů, psaní reklamních textů, šíření reklamních materiálů, televizní reklama, online reklama v počítačové síti, obchodní průzkum, poskytování obchodních informací, grafická úprava pro reklamní účely; (38) přenos videa na objednávku, přenos podcastů, přenos zpráv a obrázků pomocí počítačů, streaming dat, zaslání zpráv; (41) dabing, koučink, mateřské školy, pořádání a vedení konferencí, pořádání a vedení osobních vzdělávacích fór, pořádání a vedení seminářů, pořádání a vedení workshopů [školení], poskytování elektronických publikací online bez možnosti stažení, poskytování filmů bez možnosti stažení prostřednictvím přenosu videa na objednávku, poskytování informací v oblasti vzdělávání, poskytování videí online bez možnosti stažení, předávání know-how [odborné vzdělávání], předávání obchodních znalostí a obchodního know-how [odborné vzdělávání], školní vzdělávání, školení, vydávání knih, vydávání textů, s výjimkou reklamních, výroba filmů, s výjimkou reklamních, průzkum v oblasti vzdělávání, vzdělávací služby poskytované asistenty zaměřenými na zvláštní potřeby, elektronické publikování (DTP), online vydávání elektronických knih a časopisů, pořádání a vedení osobních vzdělávacích fór, praktický výcvik [předvádění], psaní textů (s výjimkou reklamních), poskytování vzdělávacích programů, vytváření vzdělávacích programů; (42) aktualizace počítačového softwaru, grafické návrhy propagačních materiálů, hosting webových stránek, instalace počítačového softwaru, platforma jako služba [PaaS], poskytování informací o počítačových technologiích a programování prostřednictvím webových stránek, poskytování outsourcingových služeb v oblasti informačních technologií, poskytování služeb v oblasti ověřování uživatelů prostřednictvím technologií s jediným přihlášením k on-line softwarovým aplikacím, pronájem počítačového softwaru, software jako služba [SaaS], tvorba počítačového softwaru, údržba počítačového softwaru, vývoj počítačových platform, vývoj softwaru v rámci softwarového publikování, výzkum a vývoj nových výrobků pro jiné osoby, instalace počítačového softwaru, vytváření aplikací pro počítače, mobilní telefony a tablety, vytváření počítačových programů se zaměřením na vzdělávání, tvorba aplikací pro počítače, mobilní telefony a tablety.

Třídy výrobků a služeb:

35, 38, 41, 42

(540)

Všímavec

(592) Slovní

(111) **403348**

(220) 15.01.2024

(320) 15.01.2024

(442) 10.04.2024

(151) 17.07.2024

(730) **Podnikání Pro Holky s.r.o.**, Roháčova 145/14, Praha 3, Žižkov, 13000, CZ

(740) Mgr. Jan Pernica, Polní 780/92, Brno, Štýřice, 63900

(210) O-590734

(511) (35) poradenství týkající se kariéry (nikoliv poradenství o vzdělávání a školení), poradenství v oblasti profesního růstu (nikoliv poradenství o vzdělávání a školení), informační a poradenské služby týkající se zaměstnání (nikoliv poradenství o vzdělávání a školení), informační a poradenské služby v oblasti profesního růstu (nikoliv poradenství o vzdělávání a školení); (41) školení, organizování školení, koučink [školení], životní koučink (školení), školení pro dospělé, školení podnikového managementu, organizování komerčních školení, vedení workshopů

(školení), služby obchodních školení, školení podnikatelských dovedností, školení a vzdělávání, personální koučink [školení], poskytování kurzů odborného školení, školení [pořádání a řízení], školení v oboru reklamy, školení v oblasti prodeje, poskytování školení a výuky, poskytování on-line školení, odborné vzdělávání a školení, poskytování školení o odborných dovednostech, školení zaměřené na obchodní management, školení týkající se pracovních schopností, školení v oblasti komunikačních technik, pořádání a vedení workshopů (školení), školení týkající se osobního rozvoje, poskytování školení ve formě kurzů, poradenské služby týkající se obchodních školení, konzultační služby v oblasti školení týkajících se managementu, organizování workshopů a seminářů.

Třídy výrobků a služeb:

35, 41

(540)

Mám plno

(592) Slovní

(111) **403349**

(220) 22.01.2024

(320) 22.01.2024

(442) 10.04.2024

(151) 17.07.2024

(730) **Gumárny Zubří, akciová společnost**, Hamerská 9, Zubří, 75654, CZ

(740) Ing. Jarmila Strážnická, Ulička 110, Lukov, 76317

(210) O-590876

(511) (9) přístroje, nástroje a zařízení pro záchranu, ochranné oděvy, rukavice a obuv k protichemické, protibiologické, protiradiační a protipožární ochraně, ochranné masky a filtry pro ně, dýchací přístroje, ochranné přilby a obličejové štíty, respirátory, osobní ochranné prostředky proti nehodám, ochranná obuv proti nehodám, ochranná zařízení proti biologickému, chemickému, radiačnímu a požárnímu ohrožení, záchranné přístroje a vybavení, monitorovací přístroje elektrické; (11) membrány pro samočinné vodámy, membrány expanzních nádob ústředního topení, membrány tlakových nádob na vodu; (12) pryžové součásti dopravních prostředků, autorohože, hnací remeny, pryžové doplňky a příslušenství dopravních prostředků spadající do této třídy; (17) výrobky z lisované a vytlačované technické pryže, pryžové těsnění, gumové hadice, profily z pryže, ozubené remeny z pryže nebo polyuretanu, výrobky z plastů, a to technické výlisky z plastů vytvořené vstřikováním; (20) koupelnové skříňky, plastové nádoby jako obaly, plastové přepravky, navijáky se vzduchovou hadicí (nemechanické a nekovové); (21) nádoby pro domácnost, okenní truhlíky, misky; (27) podlahové krytiny; (28) hračky a sportovní potřeby z plastů, boby, nákladní auta (hračky); (40) vulkanizace pryže, zpracování plastů, lisování plastů, nakládání s plasty jako odpady, klasická a jemnomechanická montáž plastových prvků s prvky kovovými (na objednávku) spadající do této třídy.

Třídy výrobků a služeb:

9, 11, 12, 17, 20, 21, 27, 28, 40

(540)



(593) Obrazová

(111) **403350**

(220) 24.01.2024

(320) 24.01.2024

(442) 10.04.2024

(151) 17.07.2024

(730) **PQ PARTNERS LIMITED**, Athinon 5, Nicosia, CY

(740) JUDr. Tomáš Vymazal, advokát, JUDr. Tomáš Vymazal, Wellnerova
1322/3c, Olomouc, Nová Ulice, 77900

(210) O-590921

(511) (3) přípravky pro osobní hygienu a kosmetické přípravky, mýdla a gely, přípravky do koupele, přípravky pro péči o pleť, oči a nehty, masti (neléčivé), bylinné výtažky pro kosmetické účely; (5) antibakteriální spreje, protizánětlivé spreje, léčivé spreje, chladivé spreje pro lékařské účely, rostlinné spreje pro léčebné účely, léčiva a veterinární přípravky a výrobky, hygienické přípravky a výrobky, farmaceutické přípravky a přírodní léčiva, protizánětlivé masti, antibiotické masti, tekuté masti, léčivé masti, antiseptické masti, homeopatické protizánětlivé masti, obvazy, obvazový materiál a aplikátory léčebných přípravků, konopí pro léčebné účely, bylinné léky, bylinné přípravky pro léčebné účely, bylinné a rostlinné výtažky pro léčebné účely.

Třídy výrobků a služeb:

3, 5

(540)

KARPA-LAKUT

(592) Slovní

(111) **403351**

(220) 25.01.2024

(320) 25.01.2024

(442) 10.04.2024

(151) 17.07.2024

(730) **Lerch Davidková Tereza**, Staré nám. 50, Ostrov, 36301, CZ

(740) PatentEnter s.r.o., Koliště 1965/13a, Brno, Černá Pole, 60200

(210) O-590930

(591) Barevná

(511) (3) éterické oleje, bylinky do koupele, bylinné výtažky pro kosmetické účely; (5) hygienické přípravky pro zdravotní účely, bylinné doplňky, léčivé bylinné čaje, odvary z léčivých bylin, výtažky z léčivých bylin, bylinné směsi k léčebnému použití, plenky, látkové pleny; (9) elektronické publikace ke stažení, online publikace týkající se oblasti osobnostního rozvoje, rodičovství, mateřství, těhotenství, kojení, porodů; (16) tištěné publikace, knihy, brožury týkající se oblasti osobnostního rozvoje, rodičovství, mateřství, těhotenství, kojení, porodů; (24) bytový textil, dětské příkrývky, dětské ručníky, dětské lůžkoviny; (25) oděvy, dámské oděvy, šátky pro nošení dětí, oděvy pro malé děti, dětské oděvy, dětské plenkové kalhotky (části oděvů), oděvy pro těhotné; (30) čaje, čajové směsi, neléčivé bylinné čaje, zpracované bylinky, bylinné napáčky; (31) čerstvé bylinky; (41) vzdělávání, školení, organizování a pořádání přednášek, seminářů, webinářů, workshopů, vzdělávání a školení v oblasti osobnostního rozvoje, rodičovství, mateřství, organizování a pořádání přednášek, seminářů, webinářů, workshopů v oblasti osobnostního rozvoje, rodičovství, mateřství, vzdělávací služby týkající se zdraví žen, školení pro rodiče zaměřené na výchovu k rodičovství, pořádání a vedení cvičení pro těhotné a poporodního cvičení, vedení kurzů kondičního cvičení pro ženy, poradenské služby ohledně cvičení (fitness), zdravotní a fitness trénink, služby klubů zdraví [zdravotní a kondiční cvičení], služby klubů zdraví [zdravotní a kondiční cvičení] pro ženy, výuka týkající se léčivých bylin; (44) služby porodní asistentky, masáže, těhotenská masáž, konzultace a poradenství v oblasti předporodní a poporodní péče, těhotenství, poradenství v oblasti porodu, poradenství v oblasti kojení, dietní a výživové poradenství, služby poporodní péče o ženy, plánované rodičovství, bylinkářství.

Třídy výrobků a služeb:

3, 5, 9, 16, 24, 25, 30, 31, 41, 44

(540)



(593) Obrazová

(111) **403352**

(220) 26.01.2024

(320) 26.01.2024

(442) 10.04.2024

(151) 17.07.2024

(730) **TR immo s.r.o.**, Pražská 291, Nehvizdy, 25081, CZ

(210) O-590963

(511) (33) alkoholické nápoje (s výjimkou piv), alkoholové přípravky pro přípravu nápojů; (41) vzdělávání, školení, zábava, sportovní a kulturní činnosti; (43) služby zajišťující stravování a nápoje, dočasné ubytování.

Třídy výrobků a služeb:

33, 41, 43

(540)

VINOBONA WINE&BISTRO

(592) Slovní

(111) **403353**

(220) 26.01.2024

(320) 26.01.2024

(442) 10.04.2024

(151) 17.07.2024

(730) **PPD Delivery s.r.o.**, Smetanovo náměstí 328/1, Ostrava, Moravská Ostrava, 70200, CZ

(740) Silesia Patent s.r.o., Soukromá 261, Václavovice, 73934

(210) O-590965

(511) (5) potraviny a dietetické přípravky pro léčebné a veterinářské účely, dietetické doplňky pro lidskou a zvířecí spotřebu, dietetické potraviny pro léčebné účely, dietní doplňkové nápoje pro léčebné účely, dietní doplňky stravy, prášky nahrazující jídlo, přípravky k použití jako přísady do potravin pro lidskou spotřebu (léčivé), léčivé byliny, léčivé bylinky, sušené zmrazením, zeleninové zahradní bylinky, zahradní bylinky sušené zmrazením, bylinné směsi k léčebným účelům, sušené bylinné směsi k léčebným účelům, vitaminové přípravky, vývary k farmaceutickým účelům, potravinové doplňky, vitamínové přípravky sušené zmrazením, sušené výživy pro kojence a batolata, sušené potravinové doplňky, výživové doplňky sušené zmrazením, výživové potravinové suplementy sušené zmrazením; (29) mrazem sušené potraviny z masných, drůbežích, rybích, mléčných výrobků, mrazem sušená jídla vyrobená z masných, drůbežích, rybích, mléčných výrobků, zmrazením sušené ovoce a zelenina a jejich směsi, mrazem sušená jídla z ovoce a zeleniny, vejce sušená zmrazením, houby sušené zmrazením, ořechy a jejich směsi sušené mrazením, ovocná dřev, ovocná kůra, ovocné lupínky, zpracované kořeny a hlízy, zpracované luštěniny, zpracované ořechy; (30) lyofilizovaná káva, mrazem sušené potraviny z obilnin, mouky, rýže, mrazem sušená koření a jejich směsi, mrazem sušená jídla z obilnin, mouky, rýže, sušené byliny, mrazem sušené cereální přípravky obsahující otruby, mrazem sušené cereálie, ovesné a kukuričné kaše; (32) ovocné šťávy, smoothie (mixované nápoje z čerstvého ovoce nebo zeleniny), mražené nápoje na bázi ovoce, nealkoholické nápoje s obsahem ovocných šťáv, nealkoholické nápoje na bázi ovoce ochucené čajem, nealkoholické perlivé nápoje z ovocných šťáv, ovocné nápoje, ovocné sirupovité nápoje, nealkoholické, ovocné koncentráty [šťávy], též sušené mrazením, koncentrované ovocné šťávy též sušené mrazením, nealkoholické ovocné výtažky používané při přípravě nápojů, též sušené mrazením, prášek používaný k přípravě nápojů na bázi ovoce, též sušené mrazením.

Třídy výrobků a služeb:

5, 29, 30, 32

(540)

LYOFIO

(592) Slovní

- (111) **403354**
(220) 26.01.2024
(320) 26.01.2024
(442) 10.04.2024
(151) 17.07.2024
(730) **Bittengl František Ing.**, Na Roudné 1702/64, Plzeň, Severní Předměstí, 30100, CZ
(740) JUDr. Helena Zelenková, advokát a patentový zástupce, Jiráskovo náměstí 47/27, Plzeň, Východní Předměstí, 32600
(210) O-590967
(511) (41) půjčování veškerého sportovního nářadí, náčiní a sportovních potřeb, s výjimkou dopravních vozidel, provoz tělovýchovných zařízení, a to posilovny; (43) hotelové služby, včetně ubytování a stravování, provozování restaurací, barů, kaváren, ubytovací služby, provozování hostinských činností, apartmánové ubytování a restaurační stravování; (44) služby sauny.
Třídy výrobků a služeb:
41, 43, 44

(540)



(593) Obrazová

- (111) **403355**
(220) 05.02.2024
(320) 05.02.2024
(442) 10.04.2024
(151) 17.07.2024
(730) **STARMAX MEDIA s.r.o.**, Nové sady 988/2, Brno, Staré Brno, 60200, CZ
(210) O-591142
(511) (35) administrativa prodeje, administrativní podpora a zpracování dat (služby), reklama, pronájem reklamního prostoru, šíření reklamy pro ostatní, on-line reklama a marketingové služby na bannerech, on-line maloobchodní služby spočívající v prodeji filmů, vývoj a poskytování marketingových programů pro inzerenty, obchodníky a poskytovatele obsahu; (38) audiokomunikační služby, audiovizuální přenosové služby, automatický přenos digitálních dat s využitím telekomunikačních kanálů, bezdrátové vysílání, bezdrátový elektronický přenos obrazů, bezdrátový přenos a vysílání televizních programů, poskytování přístupu k obsahu, webovým stránkám a portálům, vysílání a streamování zvukového, vizuálního a multimediálního obsahu přes Internet a ostatní komunikační sítě, podcastingové, webcastingové a streamovací služby, přenos zpráv, dat a obsahu přes Internet a ostatní komunikační sítě, přenos videoher a interaktivních her, podcastingové a webcastingové služby a to vysílání programů přes Internet do osobních elektronických diářů, celulárních a mobilních telefonů a do ostatních přenosných elektronických zařízení s přístupem na Internet, poskytování fór, chatovacích místností, elektronických konferencí a blogů pro přenos zpráv, komentářů, zvukového, vizuálního a multimediálního obsahu mezi uživateli přes Internet a ostatní komunikační sítě, přenos digitálních a elektronických médií, zvukového, vizuálního a multimediálního obsahu, videí, filmů, obrazů, obrázků, textu, fotografií, obsahu generovaného uživateli a informací přes Internet a ostatní komunikační sítě, poskytování společných fór pro uživatele pro aktualizaci, vyhledávání, prohlížení, sdílení, kritizování, ohodnocování a komentování videí a ostatního zvukového, vizuálního a multimediálního obsahu přes Internet a ostatní komunikační sítě, poskytování on-line elektronických nástěnek pro přenos vzkazů mezi uživateli v oblasti obecného zájmu, služby webových vzkazů, služby přenosu videa na požádání, služby interaktivního televizního vysílání, - přístup k obsahu je umožněn prostřednictvím EPG -

Electronic Program Guide (Elektronický programový průvodce), kde je této službě vymezena konkrétní programová pozice a kde je obsah, zpravidla filmy nebo divadelní představení, umístěn v předem vymezené časové posloupnosti do programového řádku a jednotlivé pořady jsou uživateli nabízeny v lineární posloupnosti či v režimu zpětného zhlédnutí; (41) audio zábava, audioprodukce, audio a video nahrávací služby, audiovizuální ukázkové prezentace, vzdělávací a zábavní služby, půjčování filmů a multimediálních záznamů, a to videí s přístupem zabezpečeným prostřednictvím EPG - Electronic Program Guide (Elektronický programový průvodce), kde je této službě vymezena konkrétní programová pozice a kde je obsah, zpravidla filmy nebo divadelní představení, umístěn v předem vymezené časové posloupnosti do programového řádku a jednotlivé pořady jsou uživateli nabízeny v lineární posloupnosti či v režimu zpětného zhlédnutí, poskytování on-line informací o tématech z oblasti zábavy, vzdělávání, filmů, televizních programů, videí, hudebních videí a hudby, poskytování on-line interaktivních možností zábavy a programových průvodců týkajících se témat z oblasti zábavy, vzdělávání, filmů, televizních programů, videí, hudebních videí a hudby, elektronické publikační služby a to publikování textu, grafiky, fotografií, obrazů a zvukových, vizuálních a multimediálních děl na zakázku, on-line elektronické a digitální publikační služby a to publikování zvukového, vizuálního a multimediálního obsahu na zakázku, produkce, distribuce a pronájem zvukových, vizuálních a multimediálních děl v oblastech zpráv, zábavy, vzdělání, sportů, komedie, dramatu, hudby a hudebních videí, služby v oblasti umění, zábavy, vzdělání a sportu poskytované on-line prostřednictvím multimediálních záznamů, videoher a interaktivních her, výroba rozhlasových a televizních pořadů, výroba videodisků a videopásek, výroba filmů, zábava divadelního charakteru, zábava charakteru vizuálních a zvukových představení.

Třídy výrobků a služeb:

35, 38, 41

- (540) **STARMAX FAST EPG CHANNEL**
(592) Slovní

- (111) **403356**
(220) 08.02.2024
(320) 08.02.2024
(442) 10.04.2024
(151) 17.07.2024
(730) **Galerie Kodl, s.r.o.**, Patočkova 711/5, Praha 6, Střešovice, 16900, CZ
(740) Dana Lukajová, patentová zástupkyně, Voršílská 130/10, Praha 1, Nové Město, 11000
(210) O-591238
(511) (9) obsah s možností stažení a nahraný obsah, stahovatelné nebo nahrané záznamy, měřicí, detekční, monitorovací a kontrolní zařízení, informační technologie (hardware, software, datové sítě) a audiovizuální, multimediální a fotografické přístroje, optické přístroje, zvětšovače a korektory, navigační, řídicí, sledovací, zaměřovací a kartografická zařízení, magnety, magnetizéry a demagnetizéry, bezpečnostní, zabezpečovací, ochranná a signalizační zařízení, databáze, obsah médií, počítačový software, animované filmy, audio a video záznamy, audio nahrávky, diapozitivy, elektronické knihy, elektronické publikace ke stažení, interaktivní DVD, interaktivní elektronické publikace, kinematografické filmy, plakáty ke stažení, nahrané obrazové disky, stahovatelné elektronické publikace, stahovatelné obrázky (soubory), videozáznamy, hologramy, nahrané optické disky, záznamy na nosičích, digitální soubory ke stažení ověřené pomocí nezaměnitelných tokenů (NFT), digitální stahovatelné obrazové soubory ověřené nezaměnitelnými tokeny (NFT); (16) tiskárenské výrobky, papírnické zboží a vzdělávací potřeby (s výjimkou přístrojů), umělecké předměty a figuríny z papíru a lepenky a architektonické modely, nosiče a dekorační materiály a materiály pro umělce, tištěné knihy, noviny a jiná papírová média, vyučovací pomůcky a potřeby (s výjimkou přístrojů), tiskoviny, tiskoviny představující peněžní hodnotu nebo pro finanční účely, fotoalba a alba pro sběratele, akvarelové malby, architektonické modely, figurky (sošky) z papírové hmoty, fotorytyny, grafická znázornění, grafické reprodukce, grafické tisky, lepty, kresby, výkresy, litografie, malby (obrazy), zarámované i nezarámované, obrazy, olejotisky, portréty, rytiny, tisky (rytyny), trojrozměrné nástěnné dekorace z kartonu, umělecká díla vyrobená z papíru, umělecká litografická díla, brožurky, časopisy (periodika), periodika, příručky (knihy), blahopřání, brožury, diáře, fotografie, kalendáře, katalogy, kartotéky, koláže, nálepky, monografie, papírové reklamní tabule, plakáty, pohlednice, poustače z lepenky, přání, gratulace, pozvánky, poznámkové bloky, reklamní plakáty, samolepky, sešity, skicáky, vstupenky, záložky do knih, zápisníky, grafické umělecké

publikace, publikace; (25) oděvy, obuv, pokrývky hlavy, části oděvů, obuvi a pokrývek hlavy, a to manžety, klínky (části oděvů), podrážky obuvi, kšilty k čepicím, závoje, spodní a noční prádlo, bundy, džíny, kabáty, kalhoty, kombinézy, košile, kostýmy, legíny, kšandy, kravaty, mikiny, motýlky, nákrčníky, náprsenky, návleky, oděvy z papíru, palčáky (rukavice), pásky k oděvům, plavky, pláštěnky, pláště, podkolenky, podvazky na punčochy, ponožky, pulovry, punčochy, rukavice (oděvy), rybářské oděvy, šály, šátky, šátky na ramena, šerpy, šle, šortky, sportovní dresy, sportovní oblečení, svetry (oděvy), tepláky, tílka, trička, voděodolné oděvy, zástěry (oděvy), závoje (oděvy), župany; (35) reklamní, marketingové a propagační služby, služby obchodních výstav a veletrhů, služby předvádění výrobků a vystavování zboží, rozšiřování reklamních marketingových a propagačních materiálů, poskytování a pronájem prostoru, času a médií pro reklamu, konzultační a poradenské služby a pomoc v oblasti reklamní, marketingové a propagační činnosti, merchandising, maloobchodní služby v oblasti uměleckých děl poskytované uměleckými galeriemi, maloobchodní služby v souvislosti s elektronickými publikacemi s možností stažení, příprava reklamních publikací, komerční správa výstavních prostor (komerčních nebo reklamních), aukce, dražby, provádění dražeb, internetová prezentace uměleckých děl, internetová aukce uměleckých děl, prezentace uměleckých děl, zprostředkování v oblasti obchodu s uměleckými předměty, uměleckými díly, starožitnostmi a kulturními památkami, zprostředkování v oblasti obchodu v oblasti výtvarného umění, včetně nákupu a prodeje uměleckých děl, doplňování a rozšiřování uměleckých sbírek (nákup a prodej), rozesílání reklamních materiálů zákazníkům, umělecká agentura (obchodní management výkonných umělců), předvádění zboží prostřednictvím internetu za účelem reklamy a/nebo prodeje, přeskupování a shromažďování (kromě dopravy) různých výrobků pro třetí osoby za účelem umožnit spotřebiteli pohodlně vybrat a prohlížet a kupovat (kromě přepravy) prostřednictvím katalogu a/nebo internetu a/nebo zásilkového prodeje (s výjimkou dopravy), zásilkový prodej zboží (s výjimkou dopravy) a maloobchodní činnost v oblasti uměleckých předmětů, uměleckých děl, soch, starožitností, kulturních památek, předmětů kulturní hodnoty, audiovizuálních děl, nosičů záznamů nahraných i nenahraných, hudby, filmů, fotografií, obrazů, audio a/nebo vizuálních děl, dekoracních nebo ozdobných předmětů, výrobků ze skla a porcelánu, kovových výrobků, šperků, bižuterie, hudebních nástrojů, papírových výrobků, výrobků z papíru a/nebo z kartónu, tiskovin, publikací, knih, učebnic, reklamních a propagačních předmětů, pořádání kulturních, sportovních, obchodních a zábavních atrakcí k propagačním účelům, umělecká reklama, maloobchodní služby související s digitálními obrazovými soubory ke stažení ověřenými pomocí nezaměnitelných tokenů (NFT), poskytování on-line tržiště pro kupující a prodávající digitálních obrazových souborů ke stažení autentizované nezaměnitelnými tokeny (NFT); (41) služby v oblasti vzdělávání, zábavy a sportu, zveřejňování, oznamování a psaní textů (s výjimkou reklamních), výroba zvuku, obrazu, multimédií a fotografií, zábavní a tematické parky, poutě, zoo a muzea (zábavní a vzdělávací služby), vzdělávací a školící služby, služby v oblasti živých vystoupení, organizování konferencí, výstav ke kulturním a vzdělávacím účelům a soutěží, umělecké výstavy, kulturní, vzdělávací nebo zábavní služby poskytované uměleckými galeriemi, umělecké galerie (služby), elektronické publikování (DTP), elektronické online publikace periodik a knih, multimediální publikování, online publikování, poskytování elektronických publikací online bez možnosti stažení, umělecké fotografování, tvorba výtvarných uměleckých děl, agenturní činnost v oblasti kultury, zprostředkování v oblasti kultury, výchovy, zábavy, tvorba a organizování zábavních, kulturních nebo vzdělávacích představení, organizace společenských a kulturních akcí, organizace, provozování a provádění her a soutěží i veřejných, výstavní činnost v oblasti kultury, zábavy, výchovy nebo vzdělávání, nakladatelské a vydavatelské služby, půjčování a pronájem obrazů, dekorací, uměleckých děl, fotografií a soch, publikování textů (s výjimkou reklamních textů), editování psaných textů; (42) interiérová výzdoba výstav a technické projektové studie pro výstavy, designerské služby, design grafický, umělecký a obalový, design interiérů, design oděvní a průmyslový, umělecký design v propagaci a reklamě, grafické služby, počítačová grafika a design, příprava a vypracování technických návrhů, kresličské práce, poradenská, návrhářská, aranžérská a designerská činnost, navrhování vnější úpravy výrobků, designu, poradenská a konzultační činnost v oblasti umění a odborné poradenství v oblasti uměleckých předmětů spadající do této třídy, zejména v otázkách stáří, pravosti a původu děl, znalecké posudky uměleckých děl, ověřování pravosti uměleckých děl, vědecký výzkum, muzejní průzkumy, vše v rámci této třídy, služby v oblasti informačních technologií, vývoj softwaru, programování a implementace softwaru, webhostingové služby v softwaru jako služba (SaaS) a pronájem softwaru, platforma jako služba (PaaS), konzultační služby v oboru software jako služba (SaaS), poskytování

aplikačních služeb (ASP), poskytování dočasného používání softwarových aplikací bez možnosti stažení, poskytování on-line softwaru bez možnosti stažení, poskytování dočasného používání obchodního softwaru bez možnosti stažení.

Třídy výrobků a služeb:
9, 16, 25, 35, 41, 42

(540)

Filla

(592) Slovní

(111) **403357**

(220) 08.02.2024

(320) 08.02.2024

(442) 10.04.2024

(151) 17.07.2024

(730) **Galerie Kodl, s.r.o.**, Patočkova 711/5, Praha 6, Střešovice, 16900, CZ

(740) Dana Lukajová, patentová zástupkyně, Vršilská 130/10, Praha 1, Nové Město, 11000

(210) O-591244

(511) (9) obsah s možností stažení a nahraný obsah, stahovatelné nebo nahrané záznamy, měřicí, detekční, monitorovací a kontrolní zařízení, informační technologie (hardware, software, datové sítě) a audiovizuální, multimediální a fotografické přístroje, optické přístroje, zvětšovače a korektory, navigační, řídicí, sledovací, zaměřovací a kartografická zařízení, magnety, magnetizéry a demagnetizéry, bezpečnostní, zabezpečovací, ochranná a signalizační zařízení, databáze, obsah médií, počítačový software, animované filmy, audio a video záznamy, audio nahrávky, diapozitivy, elektronické knihy, elektronické publikace ke stažení, interaktivní DVD, interaktivní elektronické publikace, kinematografické filmy, plakáty ke stažení, nahrané obrazové disky, stahovatelné elektronické publikace, stahovatelné obrázky (soubory), videozáznamy, hologramy, nahrané optické disky, záznamy na nosičích, digitální soubory ke stažení ověřené pomocí nezaměnitelných tokenů (NFT), digitální stahovatelné obrazové soubory ověřené nezaměnitelnými tokeny (NFT); (16) tiskářenské výrobky, papírnické zboží a vzdělávací potřeby (s výjimkou přístrojů), umělecké předměty a figuríny z papíru a lepenky a architektonické modely, nosiče a dekoracní materiály a materiály pro umělce, tištěné knihy, noviny a jiná papírová média, vyučovací pomůcky a potřeby (s výjimkou přístrojů), tiskoviny, tiskoviny představující peněžní hodnotu nebo pro finanční účely, fotoalba a alba pro sběratele, akvarelové malby, architektonické modely, figurky (sošky) z papírové hmoty, fototypy, grafická znázornění, grafické reprodukce, grafické tisky, lepty, kresby, výkresy, litografie, malby (obrazy), zarámované i nezarámované, obrazy, olejotisky, portréty, rytiny, tisky (rytiny), trojrozměrné nástěnné dekorace z kartónu, umělecká díla vyrobená z papíru, umělecká litografická díla, brožurky, časopisy (periodika), periodika, příručky (knihy), blahopřání, brožury, diáře, fotografie, kalendáře, katalogy, kartotéky, koláže, nálepky, monografie, papírové reklamní tabule, plakáty, pohlednice, poutače z lepenky, přání, gratulace, pozvánky, poznámkové bloky, reklamní plakáty, samolepky, sešity, skicáky, vstupenky, záložky do knih, zápisníky, grafické umělecké publikace, publikace; (25) oděvy, obuv, pokrývky hlavy, části oděvů, obuvi a pokrývek hlavy, a to manžety, klínky (části oděvů), podrážky obuvi, kšilty k čepicím, závoje, spodní a noční prádlo, bundy, džíny, kabáty, kalhoty, kombinézy, košile, kostýmy, legíny, kšandy, kravaty, mikiny, motýlky, nákrčníky, náprsenky, návleky, oděvy z papíru, palčáky (rukavice), pásky k oděvům, plavky, pláštěnky, pláště, podkolenky, podvazky na punčochy, ponožky, pulovry, punčochy, rukavice (oděvy), rybářské oděvy, šály, šátky, šátky na ramena, šerpy, šle, šortky, sportovní dresy, sportovní oblečení, svetry (oděvy), tepláky, tílka, trička, voděodolné oděvy, zástěry (oděvy), závoje (oděvy), župany; (35) reklamní, marketingové a propagační služby, služby obchodních výstav a veletrhů, služby předvádění výrobků a vystavování zboží, rozšiřování reklamních marketingových a propagačních materiálů, poskytování a pronájem prostoru, času a médií pro reklamu, konzultační a poradenské služby a pomoc v oblasti reklamní, marketingové a propagační činnosti, merchandising, maloobchodní služby v oblasti uměleckých děl poskytované uměleckými galeriemi, maloobchodní služby v souvislosti s elektronickými publikacemi s možností stažení, příprava reklamních publikací, komerční správa výstavních prostor (komerčních nebo reklamních), aukce, dražby, provádění dražeb, internetová prezentace uměleckých děl, internetová aukce uměleckých děl, prezentace uměleckých děl, zprostředkování v oblasti obchodu s uměleckými předměty, uměleckými díly, starožitnostmi a kulturními památkami, zprostředkování v oblasti obchodu v oblasti výtvarného umění, včetně nákupu a prodeje uměleckých děl, doplňování a rozšiřování uměleckých sbírek (nákup a prodej), rozesílání reklamních materiálů zákazníkům, umělecká agentura

(obchodní management výkonných umělců), předvádění zboží prostřednictvím internetu za účelem reklamy a/nebo prodeje, přeskupování a shromažďování (kromě dopravy) různých výrobků pro třetí osoby za účelem umožnit spotřebiteli pohodlně vybrat a prohlížet a kupovat (kromě přepravy) prostřednictvím katalogu a/nebo internetu a/nebo zásilkového prodeje (s výjimkou dopravy), zásilkový prodej zboží (s výjimkou dopravy) a maloobchodní činnost v oblasti uměleckých předmětů, uměleckých děl, soch, starožitností, kulturních památek, předmětů kulturní hodnoty, audiovizuálních děl, nosičů záznamů nahraných i nenahraných, hudby, filmů, fotografií, obrazů, audio a/nebo vizuálních děl, dekorativních nebo ozdobných předmětů, výrobků ze skla a porcelánu, kovových výrobků, šperků, bižuterie, hudebních nástrojů, papírových výrobků, výrobků z papíru a/nebo z kartónu, tiskovin, publikací, knih, učebnic, reklamních a propagačních předmětů, pořádání kulturních, sportovních, obchodních a zábavních atrakcí k propagačním účelům, umělecká reklama, maloobchodní služby související s digitálními obrazovými soubory ke stažení ověřenými pomocí nezaměnitelných tokenů (NFT), poskytování on-line tržiště pro kupující a prodávající digitálních obrazových souborů ke stažení autentizované nezaměnitelnými tokeny (NFT); (41) služby v oblasti vzdělávání, zábavy a sportu, zveřejňování, oznamování a psaní textů (s výjimkou reklamních), výroba zvuku, obrazu, multimédií a fotografií, zábavní a tematické parky, poutě, zoo a muzea (zábavní vzdělávací služby), vzdělávací a školicí služby, služby v oblasti živých vystoupení, organizování konferencí, výstav ke kulturním a vzdělávacím účelům a soutěží, umělecké výstavy, kulturní, vzdělávací nebo zábavní služby poskytované uměleckými galeriemi, umělecké galerie (služby), elektronické publikování (DTP), elektronické online publikace periodik a knih, multimediální publikování, online publikování, poskytování elektronických publikací online bez možnosti stažení, umělecké fotografování, tvorba výtvarných uměleckých děl, agenturní činnost v oblasti kultury, zprostředkování v oblasti kultury, výchovy, zábavy, tvorba a organizování zábavních, kulturních nebo vzdělávacích představení, organizace společenských a kulturních akcí, organizace, provozování a provádění her a soutěží i veřejných, výstavní činnost v oblasti kultury, zábavy, výchovy nebo vzdělávání, nakladatelské a vydavatelské služby, půjčování a pronájem obrazů, dekorací, uměleckých děl, fotografií a soch, publikování textů (s výjimkou reklamních textů), editování psaných textů; (42) interiérová výzdoba výstav a technické projektové studie pro výstavy, designerské služby, design grafický, umělecký a obalový, design interiérů, design oděvní a průmyslový, umělecký design v propagaci a reklamě, grafické služby, počítačová grafika a design, příprava a vypracování technických návrhů, kresličské práce, poradenská, návrhářská, aranžérská a designerská činnost, navrhování vnější úpravy výrobků, designu, poradenská a konzultační činnost v oblasti umění a odborné poradenství v oblasti uměleckých předmětů spadající do této třídy, zejména v otázkách stáří, pravosti a původu děl, znalecké posudky uměleckých děl, ověřování pravosti uměleckých děl, vědecký výzkum, muzejní průzkumy, vše v rámci této třídy, služby v oblasti informačních technologií, vývoj softwaru, programování a implementace softwaru, webhostingové služby by software jako služba (SaaS) a pronájem softwaru, platforma jako služba (PaaS), konzultační služby v oboru software jako služba (SaaS), poskytování aplikačních služeb (ASP), poskytování dočasného používání softwarových aplikací bez možnosti stažení, poskytování on-line softwaru bez možnosti stažení, poskytování dočasného používání obchodního softwaru bez možnosti stažení.

Třídy výrobků a služeb:
9, 16, 25, 35, 41, 42

(540)

(593) Obrazová

(111) 403358
(220) 12.02.2024
(320) 12.02.2024
(442) 10.04.2024
(151) 17.07.2024

(730) **Moje balíčky s.r.o.**, Hýlov 45, Klimkovice, 74283, CZ
(740) Ing. Petra Bárová Ph.D., Soukromá 261, Václavovice, 73934
(210) O-591307
(591) Barevná
(511) (35) maloobchodní a velkoobchodní služby, zprostředkování interaktivního obchodu pomocí globálních komunikačních sítí (internet), shromažďování různého zboží pro třetí osoby (kromě jejich přepravy) za účelem umožnění spotřebitelům, aby si tyto výrobky mohli pohodlně prohlížet a nakupovat, elektronický obchod prostřednictvím internetu (on-line-shop), provozování obchodu ve vztahu k dárkovému zboží, to vše s výrobky: mýdla, parfumerie, vonné oleje, kosmetika, vlasové vody (lotions), zubní pasty, svíčky a knoty, dietní potraviny a dietetické přípravky pro léčebné nebo veterinární účely, potravní doplňky pro lidskou potřebu a pro zvířata, vzácné kovy a jejich slitiny, pozlacené nebo posířené šperky, medaile, klenoty, bižuterie, drahokamy, hodinářské potřeby a chronometrické přístroje, hudební nástroje, papír, lepenka, tiskárenské výrobky, potřeby pro knižní vazby, fotografie, papírenské zboží, lepidla pro papírenství nebo domácnost, materiál pro umělce, štětce, psací stroje a kancelářské potřeby (s výjimkou nábytku), učební a vyučovací pomůcky s výjimkou přístrojů, plastické obaly, kůže a její imitace, zvířecí kůže, usně, kufrý a cestovní tašky, deštníky a slunečníky, vycházkové hole, zrcadla, rámy, dřevěné výrobky, dekorační a zdobící výrobky z přírodních materiálů zejména ze slonoviny, želoviny, jantaru, perleti, mořské pěny a jejich náhražek, pomůcky a nádoby pro kuchyň, hřebeny a mycí houby, kartáče (s výjimkou štětců), sklo surové nebo opracované (s výjimkou stavebního skla), sklo, porcelán a majolika, textilní materiály ze surových vláken, vlákna pro textilní účely, textil a textilní zboží, povlečení, ubrusy, oděvy, obuv, kloboučnické zboží, krajky a výšivky, stuhy a tkaničky, knoflíky, háčky a očka, poutka (galanterie), špendlíky a jehly, umělé květiny, koberce, rohožky, rohože, hry, hračky, potřeby pro gymnastiku a sport, vánoční ozdoby, konzervované, mražené, sušené a vařené maso, ryby, ovoce a zelenina, želé, džemy, kompoty, vejce, mléko a mléčné výrobky, jedlé oleje a tuky, káva, čaj, kakao a kávové náhražky, rýže, tapioka a ságo, pečivo a cukrovinky, polevy, cukr, med, melasa, sůl, hořčice, ocet, omáčky (chuťové přísady), koření, semena, rostliny a květiny, piva, minerální vody, šumivé nápoje a jiné nápoje nealkoholické, nápoje a šťávy ovocné, sirupy a jiné přípravky k zhotovování nápojů, alkoholické nápoje (s výjimkou pív), tabák, potřeby pro kuřáky a zápalky, inzerce, organizování a zajišťování obchodních předváděcích akcí výrobků a služeb, obchodní nebo podnikatelské informace, pomoc, poradenství a poskytování konzultací v obchodní činnosti, reklamní a propagační činnost, zprostředkování reklamní činnosti, organizování komerčních a reklamních výstav, rozšiřování vzorků zboží, správa obchodních zájmů třetích osob, marketing, průzkum a analýzy trhů, distribuce zboží k reklamním účelům, rozmnožování dokumentů, direct mailing, on-line reklama na datové komunikační síti, on-line inzerce, zajištění a realizace reklamních kampaní, předváděcí činnost pro obchodní a reklamní účely, personální poradenství, export a import; (39) doprava, balení zboží a jeho dodávání, uskladňování zboží, zasilatelství, dodávka zboží poštou nebo prostřednictvím smluvního přepravce, dárkové balení zboží (služby).

Třídy výrobků a služeb:

35, 39

(540)



(593) Obrazová

(111) **403359**

(220) 13.02.2024

(320) 13.02.2024

(442) 10.04.2024

(151) 17.07.2024

(730) **Příkrýl Tomáš**, Janského 546/11, Olomouc, Povel, 77900, CZ

(740) Halaxová & Halaxová TETRAPAT, Mgr. Eva Halaxová, Jinonická 804/80, Praha 5, Košíře, 15800

(210) O-591351

(511) (21) kartáče, hřebeny; (26) prameny vlasů [prodlužování vlasů], páskové prameny vlasů [prodlužování vlasů], prameny vlasů s klipy [prodlužování vlasů], ozdoby do vlasů, spony do vlasů, sponky do vlasů, vlásenky, síťky na vlasy, přičesky, vlasové copy, lidské vlasy, přičesky, micro-riny (kroužky na prodlužování vlasů), jehly a nitě k našívání vlasů, keratin k prodloužení vlasů; (35) maloobchodní služby, také přes internet, v oborech: kosmetika a kadeřnické potřeby, zejména prodlužování vlasů, služby velkoobchodu, také přes internet, v oborech: kosmetika a kadeřnické potřeby, zejména prodlužování vlasů.

Třídy výrobků a služeb:

21, 26, 35

(540)



(593) Obrazová

(111) **403360**

(220) 15.02.2024

(320) 15.02.2024

(442) 10.04.2024

(151) 17.07.2024

(730) **Regata Čechy, a.s.**, Čilova 304/9, Praha 6, Veveslavín, 16200, CZ

(740) Ing. Václav Kratochvíl, Husníkova 2086/22, Praha 5, Stodůlky, 15800

(210) O-591416

(511) (35) obchodní nebo podnikatelské informace, reklama, propagace, marketing, poradenská činnost v oblasti podnikání, pomoc při řízení obchodní činnosti, pronájem kancelářských strojů, zařízení a potřeb, správa hotelů, zprostředkovatelská činnost v oblasti obchodních služeb, dovozní a vývozní kancelář, prodej občerstvení na plážích; (36) shromažďování a poskytování finančních prostředků na podporu projektů v oblastech vzdělávání, kultury, sportu, vědecké a tvůrčí činnosti, zdravotní péče, péče o sociálně potřebné, nemocné, zdravotně postižené a osoby v tísní, shromažďování prostředků na dobročinné účely a finanční sponzorování; (39) doprava a skladování zboží, informace o dopravě, pronájem plavidel, půjčování kol, pronájem parkovacích ploch, taxislužba, organizování cest, doprovázení turistů, cestovní kancelář, půjčování koní; (41) informace o možnostech zábavy a rekreace, půjčování sportovního nářadí a náčiní a sportovních potřeb, půjčování lyží, vydávání textů (s výjimkou reklamních nebo náborových), provozování tělovýchovných zařízení a zařízení sloužících k regeneraci a rekondici, sportovní a kulturní aktivity, pronájem sportovních zařízení, pronájem potápěčských potřeb, provozování pláží (jako místo oddechu a sportování); (43) zajišťování a zprostředkování ubytování, hostinská činnost, hotelové služby, provozování hotelů, penzionů, kempů, restaurací, barů, bufetů, kaváren, jídelen, společenských klubů (strava, ubytování), poskytování přechodného ubytování, pronájem jednacích místností, zásobování, půjčování lehátek a slunečníků.

Třídy výrobků a služeb:

35, 36, 39, 41, 43

(540)

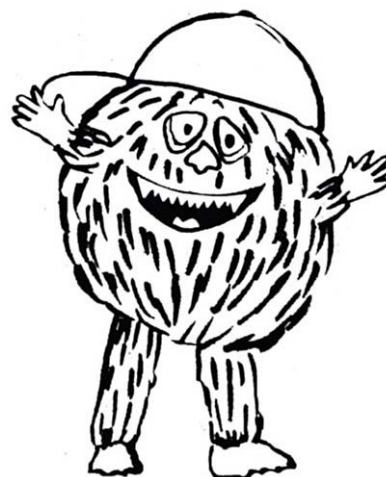

(593) Obrazová

(111) **403361**

(220) 15.02.2024

(320) 15.02.2024

(442) 10.04.2024

(151) 17.07.2024

(730) **Regata Čechy, a.s.**, Čilova 304/9, Praha 6, Veveslavín, 16200, CZ

(740) Ing. Václav Kratochvíl, Husníkova 2086/22, Praha 5, Stodůlky, 15800

(210) O-591419

(511) (35) obchodní nebo podnikatelské informace, reklama, propagace, marketing, poradenská činnost v oblasti podnikání, pomoc při řízení obchodní činnosti, pronájem kancelářských strojů, zařízení a potřeb, správa hotelů, zprostředkovatelská činnost v oblasti obchodních služeb, dovozní a vývozní kancelář, prodej občerstvení na plážích; (36) shromažďování a poskytování finančních prostředků na podporu projektů v oblastech vzdělávání, kultury, sportu, vědecké a tvůrčí činnosti, zdravotní péče, péče o sociálně potřebné, nemocné, zdravotně postižené a osoby v tísní, shromažďování prostředků na dobročinné účely a finanční sponzorování; (39) doprava a skladování zboží, informace o dopravě, pronájem plavidel, půjčování kol, pronájem parkovacích ploch, taxislužba, organizování cest, doprovázení turistů, cestovní kancelář, půjčování koní; (41) informace o možnostech zábavy a rekreace, půjčování sportovního nářadí a náčiní a sportovních potřeb, půjčování lyží, vydávání textů (s výjimkou reklamních nebo náborových), provozování tělovýchovných zařízení a zařízení sloužících k regeneraci a rekondici, sportovní a kulturní aktivity, pronájem sportovních zařízení, pronájem potápěčských potřeb, provozování pláží (jako místo oddechu a sportování); (43) zajišťování a zprostředkování ubytování, hostinská činnost, hotelové služby, provozování hotelů, penzionů, kempů, restaurací, barů, bufetů, kaváren, jídelen, společenských klubů (strava, ubytování), poskytování přechodného ubytování, pronájem jednacích místností, zásobování, půjčování lehátek a slunečníků.

Třídy výrobků a služeb:

35, 36, 39, 41, 43

(540)



(593) Obrazová

- (111) **403362**
(220) 15.02.2024
(320) 15.02.2024
(442) 10.04.2024
(151) 17.07.2024
(730) **Regata Čechy, a.s.**, Čílova 304/9, Praha 6, Veveslavín, 16200, CZ
(740) Ing. Václav Kratochvíl, Husníkova 2086/22, Praha 5, Stodůlky, 15800
(210) O-591420

(511) (35) obchodní nebo podnikatelské informace, reklama, propagace, marketing, poradenská činnost v oblasti podnikání, pomoc při řízení obchodní činnosti, pronájem kancelářských strojů, zařízení a potřeb, správa hotelů, zprostředkovatelská činnost v oblasti obchodních služeb, dovozní a vývozní kancelář; (36) shromažďování a poskytování finančních prostředků na podporu projektů v oblastech vzdělávání, kultury, sportu, vědecké a tvůrčí činnosti, zdravotní péče, péče o sociálně potřebné, nemocné, zdravotně postižené a osoby v tísní, shromažďování prostředků na dobročinné účely a finanční sponzorování; (41) informace o možnostech zábavy a rekreace, půjčování sportovního nářadí a náčiní a sportovních potřeb, půjčování lyží, vydávání textů (s výjimkou reklamních nebo náborových), provozování tělovýchovných zařízení a zařízení sloužících k regeneraci a rekondici, sportovní a kulturní aktivity, pronájem sportovních zařízení, pronájem potápěčských potřeb, provozování pláží (jako místo oddechu a sportování), služby pro oddech a rekreaci, organizování a vedení konferencí, seminářů, kongresů a symposií, poskytování on-line elektronických publikací (bez možnosti stažení), organizace turistických, sportovních a kulturních akcí.

Třídy výrobků a služeb:
35, 36, 41

(540)

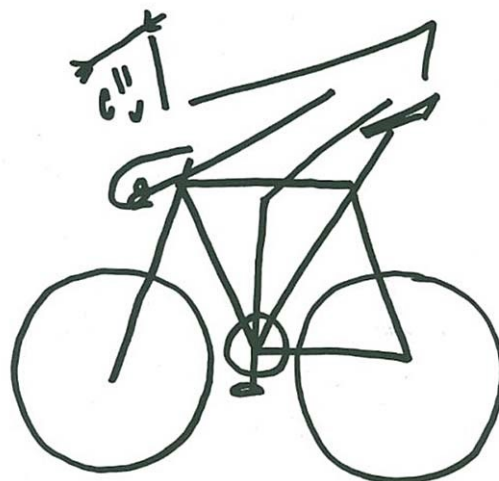

(593) Obrazová

- (111) **403363**
(220) 15.02.2024
(320) 15.02.2024
(442) 10.04.2024
(151) 17.07.2024
(730) **Regata Čechy, a.s.**, Čílova 304/9, Praha 6, Veveslavín, 16200, CZ
(740) Ing. Václav Kratochvíl, Husníkova 2086/22, Praha 5, Stodůlky, 15800
(210) O-591421

(511) (30) výrobky mlynářské, těstářenské, pekařské a cukrářské, dorty, káva, kakao, čaj, čokoláda, čokoládové, kakaové a kávové nápoje, náhražky kávy, med, cukrovinky, zmrzlina, mražené krémy, obložené chleby a chlebičky, křehké pečivo (sušenky), minizákusky (dortíky), koláče; (32) piva všeho druhu, minerální vody, ovocné a zeleninové šťávy jako nealkoholické nápoje nebo na výrobu nealkoholických nápojů, pивní mladinka, nealkoholické nápoje, mošty, přípravky na výrobu nápojů, sirupy, šumivé nápoje nealkoholické, stolní vody, včetně vod ochucených, pramenité a minerální vody, včetně vod ochucených, balená voda, nápojové směsi a prášky, míchané nápoje s obsahem piva, výtažky z chmele na výrobu piva, příchutě na výrobu piva, limonády, nealkoholické aperitivy, nealkoholické koktejly; (33) alkoholické nápoje všeho druhu v rámci této třídy, alkoholické extrakty, míchané alkoholické nápoje, koktejly, lihoviny, likéry, pálenky, alkoholické nápoje obsahující ovoce, vína, aperitivy na bázi vína a lihovin, alkoholické výtažky z ovoce; (35) propagační činnost, reklama, pomoc při řízení obchodní činnosti, služby velkoobchodního a maloobchodního prodeje pro výše uvedené výrobky ve třídách 30, 32 a 33; (43) hostinské a kavárenské služby, zprostředkovatelské služby v oblasti cestovního ruchu v rámci této třídy, jako obstarávání poukázek na stravování, zajišťování ubytování, pronájem potřeb pro provoz restauračních zařízení, služby rychlého občerstvení, bar, bufet, jídelna, cukrárna, kavárna, restaurace, čepování piva, služby gastronomie, provozování stravovacích zařízení, organizační zajištění gastronomických akcí (cateringové služby), příprava cukrářských výrobků a nápojů s možností odnosu s sebou.

Třídy výrobků a služeb:
30, 32, 33, 35, 43

(540)



(593) Obrazová

(111) **403364**

(220) 20.02.2024

(320) 20.02.2024

(442) 10.04.2024

(151) 17.07.2024

(730) **APDUCH s.r.o.**, Zelenkova 1614, Duchcov, 41901, CZ

(210) O-591504

(511) (12) vozidla a dopravní prostředky, části a příslušenství dopravních prostředků; (35) propagace a reklama, obchodní propagace, propagace prodeje, venkovní reklama, bannerová reklama, marketing, reklama pro filmy, maloobchod a velkoobchod s oděvy a s automobily, podnikové řízení velkoobchodních a maloobchodních prodejen; (37) autoservisy pro údržbu vozidel, autoservisy [doplňování paliva a údržba].

Třídy výrobků a služeb:

12, 35, 37

(540)



(593) Obrazová

(111) **403365**

(220) 20.02.2024

(320) 20.02.2024

(442) 10.04.2024

(151) 17.07.2024

(730) **Vávra Josef**, Nad Zámečnicí 2084/25, Praha 5, Smíchov, 15000, CZ

(210) O-591511

(511) (9) informační technologie a audiovizuální, multimediální a fotografické přístroje, paměťová zařízení a média; (16) fotografie, fotografie [tištěné]; (35) maloobchod a velkoobchod s výše uvedenými výrobky ve tř. 9 a 16, produktový marketing, internetový marketing, digitální marketing, marketing nemovitostí, marketing, cílený marketing, marketingové poradenství, podpora prodeje, reklamní a propagační služby, nahrávání video nahrávek pro reklamní účely; (36) finanční a investiční služby,

finanční a investiční poradenské služby, investiční služby poskytované soukromým klientům, majetkové investice (realitní), správa majetkového portfolia, pronájem nebo nájem budov; (41) portrétní fotografie, služby škol pro výuku technického kreslení; (42) grafický design, počítačem podporovaný grafický design, průmyslový design, grafický design knižních obálek, design a grafický design pro tvorbu webových stránek, design a grafický design pro tvorbu webových stránek na internetu, grafický design na sestavování webových stránek na internetu, platformy pro grafický design ve formě softwaru jako služby [SaaS], služby IT, konzultační služby v oblasti informačních technologií [IT], podpůrné služby v oblasti informačních technologií [IT] [řešení problémů počítačového softwaru], technické kreslení, pronájem nástrojů pro technické kreslení, navrhování prodejen, vývoj softwaru, vývoj interaktivního multimediálního softwaru, vývoj softwaru počítačových her, programování a implementace softwaru, design.

Třídy výrobků a služeb:

9, 16, 35, 36, 41, 42

(540)

avatio

(592) Slovní

(111) **403366**

(220) 20.02.2024

(320) 20.02.2024

(442) 10.04.2024

(151) 17.07.2024

(730) **A.W. spol. s r.o.**, Palackého 57/4, Loštice, 78983, CZ

(740) artpatent, advokátní kancelář s.r.o., Dukelských hrdinů 976/12, Praha 7, Holešovice, 17000

(210) O-591515

(591) Barevná

(511) (29) sýr, tvarohový sýr, zrající sýry, mléčné výrobky; (30) sýrové kreky, sýrové kuličky (křupky), sýrové koláče.

Třídy výrobků a služeb:

29, 30

(540)



(593) Obrazová

(111) **403367**

(220) 20.02.2024

(320) 20.02.2024

(442) 10.04.2024

(151) 17.07.2024

(730) **Virtshop CZ, s.r.o.**, Letců 1005/4, Hradec Králové, Pražské Předměstí, 50002, CZ

(210) O-591517

(511) (9) paměťová zařízení a média se záznamem zvuku a obrazu, nahraná DVD, nahrané CD, počítačový software, software pro virtuální a rozšířenou realitu, zábavní software, vzdělávací software, softwarové aplikace ke stažení pro použití s 3D tiskárnami, počítačové databáze, počítačové softwarové platformy pro sociální sítě, software a aplikace pro mobilní zařízení, vzdělávací tabletové aplikace, materiály pro vzdělávací kurzy ke stažení, baterie, adaptéry, USB adaptéry, powerbanky, stahovatelné informace a obrázky z oboru (erotické) zábavy s možností stažení

digitálního obsahu prostřednictvím elektronického přenosu dat, včetně internetu; (10) erotické pomůcky elektricky vybavené, a to masážní vibrační strojky, elektrické nafukovací panny, elektrické vakuové pumpy, vibrátory, vagíny, vibrační kuličky, erotické pomůcky elektricky nevybavené, a to nafukovací panny, vakuové pumpy, vagíny, dilda - napodobeniny penisu bez elektrického pohonu, kroužky, objímky, kuličky a kolíky, kondomy; (16) papír, lepenka a výrobky z těchto materiálů, a to obaly výrobků, papírenské zboží, a to periodické a neperiodické publikace, brožury, fotografie, informační produkty na papírových nosičích, letáky, plakáty, data a databáze na papírových nosičích, tištěné manuály, reklamní, propagační a užitkové výrobky z papíru, a to pohlednice, dopisní papíry, obálky, přání, kalendáře, samolepky, obtisky, kartičky, balicí papír, obaly z umělých hmot.

Třídy výrobků a služeb:
9, 10, 16

(540) **BOOM Victoria**

(592) Slovní

(111) **403368**

(220) 20.02.2024

(320) 20.02.2024

(442) 10.04.2024

(151) 17.07.2024

(730) **Virtshop CZ, s.r.o.**, Letců 1005/4, Hradec Králové, Pražské Předměstí, 50002, CZ

(210) O-591518

(511) (9) paměťová zařízení a média se záznamem zvuku a obrazu, nahraná DVD, nahrané CD, počítačový software, software pro virtuální a rozšířenou realitu, zábavní software, vzdělávací software, softwarové aplikace ke stažení pro použití s 3D tiskárnami, počítačové databáze, počítačové softwarové platformy pro sociální sítě, software a aplikace pro mobilní zařízení, vzdělávací tabletové aplikace, materiály pro vzdělávací kurzy ke stažení, baterie, adaptéry, USB adaptéry, powerbanky, stahovatelné informace a obrázky z oboru (erotické) zábavy s možností stažení digitálního obsahu prostřednictvím elektronického přenosu dat, včetně internetu; (10) erotické pomůcky elektricky vybavené, a to masážní vibrační strojky, elektrické nafukovací panny, elektrické vakuové pumpy, vibrátory, vagíny, vibrační kuličky, erotické pomůcky elektricky nevybavené, a to nafukovací panny, vakuové pumpy, vagíny, dilda - napodobeniny penisu bez elektrického pohonu, kroužky, objímky, kuličky a kolíky, kondomy; (16) papír, lepenka a výrobky z těchto materiálů, a to obaly výrobků, papírenské zboží, a to periodické a neperiodické publikace, brožury, fotografie, informační produkty na papírových nosičích, letáky, plakáty, data a databáze na papírových nosičích, tištěné manuály, reklamní, propagační a užitkové výrobky z papíru, a to pohlednice, dopisní papíry, obálky, přání, kalendáře, samolepky, obtisky, kartičky, balicí papír, obaly z umělých hmot.

Třídy výrobků a služeb:
9, 10, 16

(540) **BOOM Graceful**

(592) Slovní

(111) **403369**

(220) 20.02.2024

(320) 20.02.2024

(442) 10.04.2024

(151) 17.07.2024

(730) **Virtshop CZ, s.r.o.**, Letců 1005/4, Hradec Králové, Pražské Předměstí, 50002, CZ

(210) O-591520

(511) (9) paměťová zařízení a média se záznamem zvuku a obrazu, nahraná DVD, nahrané CD, počítačový software, software pro virtuální a rozšířenou realitu, zábavní software, vzdělávací software, softwarové aplikace ke stažení pro použití s 3D tiskárnami, počítačové databáze, počítačové softwarové platformy pro sociální sítě, software a aplikace pro mobilní zařízení, vzdělávací tabletové aplikace, materiály pro vzdělávací kurzy ke stažení, baterie, adaptéry, USB adaptéry, powerbanky, stahovatelné informace a obrázky z oboru (erotické) zábavy s možností stažení digitálního obsahu prostřednictvím elektronického přenosu dat, včetně internetu; (10) erotické pomůcky elektricky vybavené, a to masážní vibrační strojky, elektrické nafukovací panny, elektrické vakuové pumpy, vibrátory, vagíny, vibrační kuličky, erotické pomůcky elektricky nevybavené, a to nafukovací panny, vakuové pumpy, vagíny, dilda - napodobeniny penisu bez elektrického pohonu, kroužky, objímky, kuličky a kolíky, kondomy; (16)

papír, lepenka a výrobky z těchto materiálů, a to obaly výrobků, papírenské zboží, a to periodické a neperiodické publikace, brožury, fotografie, informační produkty na papírových nosičích, letáky, plakáty, data a databáze na papírových nosičích, tištěné manuály, reklamní, propagační a užitkové výrobky z papíru, a to pohlednice, dopisní papíry, obálky, přání, kalendáře, samolepky, obtisky, kartičky, balicí papír, obaly z umělých hmot.

Třídy výrobků a služeb:
9, 10, 16

(540)

BOOM Afrodité

(592) Slovní

(111) **403370**

(220) 20.02.2024

(320) 20.02.2024

(442) 10.04.2024

(151) 17.07.2024

(730) **Virtshop CZ, s.r.o.**, Letců 1005/4, Hradec Králové, Pražské Předměstí, 50002, CZ

(210) O-591521

(511) (9) paměťová zařízení a média se záznamem zvuku a obrazu, nahraná DVD, nahrané CD, počítačový software, software pro virtuální a rozšířenou realitu, zábavní software, vzdělávací software, softwarové aplikace ke stažení pro použití s 3D tiskárnami, počítačové databáze, počítačové softwarové platformy pro sociální sítě, software a aplikace pro mobilní zařízení, vzdělávací tabletové aplikace, materiály pro vzdělávací kurzy ke stažení, baterie, adaptéry, USB adaptéry, powerbanky, stahovatelné informace a obrázky z oboru (erotické) zábavy s možností stažení digitálního obsahu prostřednictvím elektronického přenosu dat, včetně internetu; (10) erotické pomůcky elektricky vybavené, a to masážní vibrační strojky, elektrické nafukovací panny, elektrické vakuové pumpy, vibrátory, vagíny, vibrační kuličky, erotické pomůcky elektricky nevybavené, a to nafukovací panny, vakuové pumpy, vagíny, dilda - napodobeniny penisu bez elektrického pohonu, kroužky, objímky, kuličky a kolíky, kondomy; (16) papír, lepenka a výrobky z těchto materiálů, a to obaly výrobků, papírenské zboží, a to periodické a neperiodické publikace, brožury, fotografie, informační produkty na papírových nosičích, letáky, plakáty, data a databáze na papírových nosičích, tištěné manuály, reklamní, propagační a užitkové výrobky z papíru, a to pohlednice, dopisní papíry, obálky, přání, kalendáře, samolepky, obtisky, kartičky, balicí papír, obaly z umělých hmot.

Třídy výrobků a služeb:
9, 10, 16

(540)

BOOM Hercules

(592) Slovní

(111) **403371**

(220) 20.02.2024

(320) 20.02.2024

(442) 10.04.2024

(151) 17.07.2024

(730) **Březina Ondřej**, č. p. 125, Dolní Tošanovice, 73953, CZ

(740) Ing. Kateřina Gregorová, patentová zástupkyně, Sokolská třída 966/22, Ostrava, Moravská Ostrava, 70200

(210) O-591532

(511) (25) trička, podkolenky, ponožky, pláštěnky, šátky a šály, čelenky (oděvy), oděvy, obuv, čepice (pokrývky hlavy); (28) hračky, deskové hry, skládačky, dřevěné hračky, puzzle (hračky); (35) poskytování zákaznických informací o výrobcích výše uvedených ve třídách 25 a 28 prostřednictvím internetu a sociálních sítí, maloobchodní a velkoobchodní prodej výše uvedených výrobků ve třídách 25 a 28.

Třídy výrobků a služeb:
25, 28, 35

(540)

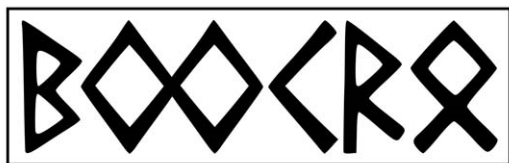

(593) Obrazová

(111) **403372**

(220) 21.02.2024

(320) 21.02.2024

(442) 10.04.2024

(151) 17.07.2024

(730) ANVL s.r.o., Purkyňova 1948/18a, Říčany, 25101, CZ

(210) O-591566

(511) (20) nábytek; (40) truhlářské práce (zakázková výroba).

Třídy výrobků a služeb:

20, 40

(540)

HELGAR

(592) Slovní

(111) **403373**

(220) 22.02.2024

(320) 22.02.2024

(442) 10.04.2024

(151) 17.07.2024

(730) M&K Home Textile s.r.o., č. p. 11, Mikulášovice, 40779, CZ

(740) Mgr. Petra Stupková, advokátka, Na Zderaze 1275/15, Praha 2, Nové Město, 12000

(210) O-591591

(591) Barevná

(511) (22) prošívané deky a peřiny, mikroplyšové deky, beránkové deky, chlupaté deky, mušelinové deky, fleecové deky; (24) ložní prádlo a příkrývky, povlaky na peřiny, povlaky na polštáře, povlaky na podušky, povlaky na příkrývky, povlaky na peřiny a prošívané deky, povlaky na matrace, ručníky, koupelnový textil, lůžkoviny, tkaniny, bytový textil, prostěradla, povlečení, dětské deky, dětské lůžkoviny; (25) mikiny, beránkové mikiny, mikroplyšové mikiny; (35) maloobchodní prodej tkanin, velkoobchodní prodej tkanin, maloobchodní a velkoobchodní prodej následujících produktů, prošívané deky a peřiny, ložní prádlo a příkrývky, povlaky na peřiny, povlaky na polštáře, povlaky na podušky, povlaky na příkrývky, povlaky na peřiny a prošívané deky, povlaky na matrace, ručníky, koupelnový textil, lůžkoviny, tkaniny, bytový textil, prostěradla, povlečení, dětské deky, dětské lůžkoviny, mikiny, nositelné deky.

Třídy výrobků a služeb:

22, 24, 25, 35

(540)



(552) Se vzorem

(111) **403374**

(220) 22.02.2024

(320) 22.02.2024

(442) 10.04.2024

(151) 17.07.2024

(730) M&K Home Textile s.r.o., č. p. 11, Mikulášovice, 40779, CZ

(740) Mgr. Petra Stupková, advokátka, Na Zderaze 1275/15, Praha 2, Nové Město, 12000

(210) O-591592

(591) Barevná

(511) (22) prošívané deky a peřiny, mikroplyšové deky, beránkové deky, chlupaté deky, mušelinové deky, fleecové deky; (24) ložní prádlo a příkrývky,

povlaky na peřiny, povlaky na polštáře, povlaky na podušky, povlaky na příkrývky, povlaky na peřiny a prošívané deky, povlaky na matrace, ručníky, koupelnový textil, lůžkoviny, tkaniny, bytový textil, prostěradla, povlečení, dětské deky, dětské lůžkoviny; (25) mikiny, beránkové mikiny, mikroplyšové mikiny; (35) maloobchodní prodej tkanin, velkoobchodní prodej tkanin, maloobchodní a velkoobchodní prodej následujících produktů, prošívané deky a peřiny, ložní prádlo a příkrývky, povlaky na peřiny, povlaky na polštáře, povlaky na podušky, povlaky na příkrývky, povlaky na peřiny a prošívané deky, povlaky na matrace, ručníky, koupelnový textil, lůžkoviny, tkaniny, bytový textil, prostěradla, povlečení, dětské deky, dětské lůžkoviny, mikiny, nositelné deky.

Třídy výrobků a služeb:

22, 24, 25, 35

(540)



(552) Se vzorem

(111) **403375**

(220) 22.02.2024

(320) 22.02.2024

(442) 10.04.2024

(151) 17.07.2024

(730) M&K Home Textile s.r.o., č. p. 11, Mikulášovice, 40779, CZ

(740) Mgr. Petra Stupková, advokátka, Na Zderaze 1275/15, Praha 2, Nové Město, 12000

(210) O-591593

(591) Barevná

(511) (22) prošívané deky a peřiny, mikroplyšové deky, beránkové deky, chlupaté deky, mušelinové deky, fleecové deky; (24) ložní prádlo a příkrývky, povlaky na peřiny, povlaky na polštáře, povlaky na podušky, povlaky na příkrývky, povlaky na peřiny a prošívané deky, povlaky na matrace, ručníky, koupelnový textil, lůžkoviny, tkaniny, bytový textil, prostěradla, povlečení, dětské deky, dětské lůžkoviny; (25) mikiny, beránkové mikiny, mikroplyšové mikiny; (35) maloobchodní prodej tkanin, velkoobchodní prodej tkanin, maloobchodní a velkoobchodní prodej následujících produktů, prošívané deky a peřiny, ložní prádlo a příkrývky, povlaky na peřiny, povlaky na polštáře, povlaky na podušky, povlaky na příkrývky, povlaky na peřiny a prošívané deky, povlaky na matrace, ručníky, koupelnový textil, lůžkoviny, tkaniny, bytový textil, prostěradla, povlečení, dětské deky, dětské lůžkoviny, mikiny, nositelné deky.

Třídy výrobků a služeb:

22, 24, 25, 35

(540)



(552) Se vzorem

(111) **403376**

(220) 22.02.2024

(320) 22.02.2024

(442) 10.04.2024

(151) 17.07.2024

(730) M&K Home Textile s.r.o., č. p. 11, Mikulášovice, 40779, CZ

(740) Mgr. Petra Stupková, advokátka, Na Zderaze 1275/15, Praha 2, Nové Město, 12000

(210) O-591594

(591) Barevná

(511) (22) prošívané deky a peřiny, mikroplyšové deky, beránkové deky, chlupaté deky, mušelinové deky, fleecové deky; (24) ložní prádlo a příkrývky, povlaky na peřiny, povlaky na polštáře, povlaky na podušky, povlaky na příkrývky, povlaky na peřiny a prošívané deky, povlaky na matrace, ručníky, koupelnový textil, lůžkoviny, tkaniny, bytový textil, prostěradla, povlečení,

dětské deky, dětské lůžkoviny; (25) mikiny, beránkové mikiny, mikroplyšové mikiny; (35) maloobchodní prodej tkanin, velkoobchodní prodej tkanin, maloobchodní a velkoobchodní prodej následujících produktů, prošívané deky a peřiny, ložní prádlo a příkrývky, povlaky na peřiny, povlaky na polštáře, povlaky na podušky, povlaky na příkrývky, povlaky na peřiny a prošívané deky, povlaky na matrace, ručníky, koupelnový textil, lůžkoviny, tkaniny, bytový textil, prostěradla, povlečení, dětské deky, dětské lůžkoviny, mikiny, nositelné deky.

Třídy výrobků a služeb:
22, 24, 25, 35

(540)



(552) Se vzorem

(111) **403377**

(220) 22.02.2024

(320) 22.02.2024

(442) 10.04.2024

(151) 17.07.2024

(730) **M&K Home Textile s.r.o.**, č. p. 11, Mikulášovice, 40779, CZ

(740) Mgr. Petra Stupková, advokátka, Na Zderaze 1275/15, Praha 2, Nové Město, 12000

(210) O-591595

(591) Barevná

(511) (22) prošívané deky a peřiny, mikroplyšové deky, beránkové deky, chlupaté deky, mušelínové deky, fleecové deky; (24) ložní prádlo a příkrývky, povlaky na peřiny, povlaky na polštáře, povlaky na podušky, povlaky na příkrývky, povlaky na peřiny a prošívané deky, povlaky na matrace, ručníky, koupelnový textil, lůžkoviny, tkaniny, bytový textil, prostěradla, povlečení, dětské deky, dětské lůžkoviny; (25) mikiny, beránkové mikiny, mikroplyšové mikiny; (35) maloobchodní prodej tkanin, velkoobchodní prodej tkanin, maloobchodní a velkoobchodní prodej následujících produktů, prošívané deky a peřiny, ložní prádlo a příkrývky, povlaky na peřiny, povlaky na polštáře, povlaky na podušky, povlaky na příkrývky, povlaky na peřiny a prošívané deky, povlaky na matrace, ručníky, koupelnový textil, lůžkoviny, tkaniny, bytový textil, prostěradla, povlečení, dětské deky, dětské lůžkoviny, mikiny, nositelné deky.

Třídy výrobků a služeb:
22, 24, 25, 35

(540)



(552) Se vzorem

(111) **403378**

(220) 22.02.2024

(320) 22.02.2024

(442) 10.04.2024

(151) 17.07.2024

(730) **M&K Home Textile s.r.o.**, č. p. 11, Mikulášovice, 40779, CZ

(740) Mgr. Petra Stupková, advokátka, Na Zderaze 1275/15, Praha 2, Nové Město, 12000

(210) O-591596

(591) Barevná

(511) (22) prošívané deky a peřiny, mikroplyšové deky, beránkové deky, chlupaté deky, mušelínové deky, fleecové deky; (24) ložní prádlo a příkrývky, povlaky na peřiny, povlaky na polštáře, povlaky na podušky, povlaky na příkrývky, povlaky na peřiny a prošívané deky, povlaky na matrace, ručníky, koupelnový textil, lůžkoviny, tkaniny, bytový textil, prostěradla, povlečení, dětské deky, dětské lůžkoviny; (25) mikiny, beránkové mikiny, mikroplyšové mikiny; (35) maloobchodní prodej tkanin, velkoobchodní prodej tkanin, maloobchodní a velkoobchodní prodej následujících produktů: prošívané deky a peřiny, ložní prádlo a příkrývky, povlaky na peřiny, povlaky na polštáře, povlaky na podušky, povlaky na příkrývky, povlaky na peřiny a prošívané deky, povlaky na matrace, ručníky, koupelnový textil, lůžkoviny, tkaniny, bytový textil, prostěradla, povlečení, dětské deky, dětské lůžkoviny, mikiny, nositelné deky.

Třídy výrobků a služeb:

22, 24, 25, 35

(540)

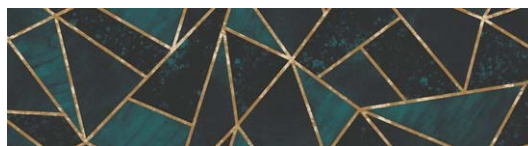

(552) Se vzorem

(111) **403379**

(220) 22.02.2024

(320) 22.02.2024

(442) 10.04.2024

(151) 17.07.2024

(730) **REPROMEDA s.r.o.**, Studentská 812/6, Brno, Bohunice, 62500, CZ

(210) O-591600

(511) (44) lékařské služby, jmenovitě oplodnění in vitro, lékařské analýzy pro diagnostické a léčebné účely poskytované lékařskými laboratořemi.

Třídy výrobků a služeb:

44

(540)

MAGENTA-AI

(592) Slovní

(111) **403380**

(220) 22.02.2024

(320) 22.02.2024

(442) 10.04.2024

(151) 17.07.2024

(730) **Stýblová Josefina**, Na příkopě 391/7, Praha 1, Staré Město, 11000, CZ

(740) JUDr. Jaroslav Buriánek, Václavské náměstí 785/28, Praha 1, Nové Město, 11000

(210) O-591622

(511) (25) oděvy, obuv, pokrývky hlavy.

Třídy výrobků a služeb:

25

(540)

STYBS

(592) Slovní

(111) **403381**

(220) 23.02.2024

(320) 23.02.2024

(442) 10.04.2024

(151) 17.07.2024

(730) **ValoVerda Friends s.r.o.**, č. p. 637, Trojanovice, 74401, CZ

(740) JUDr. Tomáš Panáček, advokát, JUDr. Tomáš Panáček, Sborová 81, Fulnek, 74245

- (210) O-591623
(511) (9) systémy pro inteligentní domácnost, inteligentní brány pro komunikaci; (11) ohniště, doplňky osvětlení, dekorativní světla; (19) autobusové zastávky (konstrukce) vyrobené z nekovových materiálů, sloupky z nekovových materiálů pro použití jako autobusové zastávky; (20) zahradní nábytek, lavičky [nábytek], venkovní nábytek, lehátka, sedačky a křesla; (42) architektonické služby a služby urbanistického plánování, projektování v oblasti urbanistického a obchodního projektování, architektonický design pro urbanistické plánování, urbanistické plánování, technické poradenství v oboru ekologického inženýrství; (44) služby v oblasti krajinářské architektury.

Třídy výrobků a služeb:
9, 11, 19, 20, 42, 44

(540)

VALOVERIDA
F R I E N D S

(593) Obrazová

- (111) **403382**
(220) 23.02.2024
(320) 23.02.2024
(442) 10.04.2024
(151) 17.07.2024
(730) **Chládek & Tintěra, a.s.**, Nerudova 1022/16, Litoměřice, Předměstí, 41201, CZ
(740) Halaxová & Halaxová TETRAPAT, Mgr. Eva Halaxová, Jionická 804/80, Praha 5, Košíře, 15800

(210) O-591628
(591) Barevná
(511) (37) demolicí stavebních objektů, dozor nad stavbami, stavební úpravy cest a komunikací, pronájem stavebních strojů a zařízení, výstavba, údržba a rekonstrukce hrází, silnic, vozovek, cest, komunikací a jiných směrových staveb, mostů a inženýrských sítí, poskytování stavebních informací, stavební poradenství; (40) likvidace, recyklace a regenerace odpadních materiálů; (42) inženýrské práce ve stavebnictví a inženýrské expertízy, projektová činnost, projektová studie.

Třídy výrobků a služeb:
37, 40, 42

(540)

**Chládek
& Tintěra**
silnice a železnice

(593) Obrazová

- (111) **403383**
(220) 23.02.2024
(320) 23.02.2024
(442) 10.04.2024
(151) 17.07.2024
(730) **Košťál Jiří ing.**, Střelova 901, Přelouč, 53501, CZ
(210) O-591634
(591) Barevná
(511) (5) léčivé nápoje; (32) nealkoholické nápoje, nealkoholické ochucené sycené nápoje, nealkoholické nápoje s ovocnou příchutí, nealkoholické sodové nápoje s příchutí čaje.

Třídy výrobků a služeb:
5, 32

(540)



(593) Obrazová

- (111) **403384**
(220) 26.02.2024
(320) 26.02.2024
(442) 10.04.2024
(151) 17.07.2024
(730) **BERNARD LEGAL, s.r.o., advokátní kancelář**, Havlíčkova 1030/1, Praha 1, Nové Město, 11000, CZ
(210) O-591669
(591) Barevná
(511) (9) diapositivy, elektroluminiscenční diody (LED), elektronické oznamovací tabule, elektronické publikace (s možností stažení), etikety elektronické pro zboží, hologramy, magnetická média, magnetické karty, neónové značení, nosiče dat optické, nosiče zvukových nahrávek, tiskárny pro počítače, tonerové kazety, neplněné, pro tiskárny a kopírovací přístroje, závěsné stuhly pro mobilní telefony; (16) fotografie (tištěné), kalendáře, knihy, kopírování (vzory na -), krabice lepenkové nebo papírové, laminovačky na dokumenty pro použití v kanceláři, nálepky (lepící pásky) pro kancelářské použití nebo pro domácnost, papír, papírnické výrobky, pohlednice, poutače, publikace, sáčky jako obaly (z papíru nebo umělých hmot), tiskařské štočky, tiskoviny, voskovaný papír; (35) aktualizování reklamních materiálů, design reklamních materiálů, kopírování dokumentů, obchodní reklama (pro třetí osoby), organizování výstav a pořádání veletrhů pro obchodní a reklamní účely, pronájem reklamních materiálů, pronájem reklamních ploch, psaní reklamních textů, reklama, reklamní agentury, reklamní materiály (šíření), služby v oblasti grafické úpravy pro reklamní účely; (41) obrazové zpravodajství, organizování a vedení seminářů, organizování a vedení kolokvií, plánování a organizování večírků, poskytování on-line elektronických publikací (bez možnosti stažení), psaní textů (jiných než reklamních), služby v oblasti grafické úpravy, jiné než pro reklamní účely, texty (psaní textů) jiné než reklamní, vydávání textů, s výjimkou reklamních nebo náborových, vydávání elektronických knih a časopisů on-line, vzdělávací informace.

Třídy výrobků a služeb:
9, 16, 35, 41

(540)



(593) Obrazová

- (111) **403385**
(220) 28.02.2024
(320) 28.02.2024
(442) 10.04.2024
(151) 17.07.2024
(730) **Martyn Myroslav**, Štychova 333/11, Praha 10, Křeslice, 10400, CZ
(210) O-591741
(591) Barevná
(511) (20) nábytek, kredence (nábytek), kancelářský nábytek, stoly (nábytek), kuchyňský nábytek, koupelnový nábytek, domácí nábytek, interiérový nábytek, dřevěný nábytek, taburety (nábytek), vestavěný nábytek, nábytek do ložnice, nábytek do jídelen, vysoké stoličky (nábytek), vestavěný kuchyňský nábytek, nábytek do šaten, dekorativní dřevěné panely (nábytek), vysoké sedačky, stoličky, židle (nábytek).

Třídy výrobků a služeb:

20

(540)



(593) Obrazová

- (111) **403386**
(220) 28.02.2024
(320) 28.02.2024
(442) 10.04.2024
(151) 17.07.2024
(730) **Kubisport s.r.o.**, Vladimíra Komárka 610, Semily, Podmoklice, 51301, CZ
(740) Margita Nedomlelová, Štrauchova 932, Jičín, Valdické Předměstí, 50601
(210) O-591743
(511) (24) cestovní příkrývky, deky na jogu, spací pytle, vložky do spacích pytlů; (27) podložky na cvičení; (28) hry, hračky, zařízení pro hraní her, sportovní potřeby a pomůcky pro různé sporty a hry.

Třídy výrobků a služeb:

24, 27, 28

(540)

KUBISPORT

(592) Slovní

- (111) **403387**
(220) 29.02.2024
(320) 29.02.2024
(442) 10.04.2024
(151) 17.07.2024
(730) **AttPharm s.r.o.**, V Hruškovém Sadu 867/21, Ostrava, Muglinov, 71200, CZ
(740) Ing. Pavel Nádvorník s.r.o., Klínová 620/1, Ostrava, Hulváky, 70900
(210) O-591749
(511) (3) kosmetické přípravky, přípravky pro péči o pleť, oči a nehty, oleje pro kosmetické účely, masti pro kosmetické použití, ústní spreje (ne k léčebným účelům), deodoranty pro osobní potřebu, bylinné výtažky pro kosmetické účely, hydratační koncentráty (pro kosmetické účely), parfumerie, přípravky pro osobní hygienu; (5) výživové doplňky, potravní doplňky a dietetické přípravky, farmaceutické přípravky a přírodní léčiva, antioxidační doplňky, vitamínové přípravky, minerální potravinové doplňky, proteinové potravinové doplňky, léčivé přípravky pro ošetření

pleti, hygienické přípravky a výrobky, rostlinné spreje pro léčebné účely, sirupy pro farmaceutické účely, léčivé byliny pro lékařské účely, bylinné a rostlinné výtažky pro léčebné účely, želatina pro léčebné účely.

Třídy výrobků a služeb:

3, 5

(540)

Hyalscar AttPharm

(592) Slovní

- (111) **403388**
(220) 29.02.2024
(320) 29.02.2024
(442) 10.04.2024
(151) 17.07.2024
(730) **OmniTel, s.r.o.**, Jánský vršek 311/6, Praha 1, Malá Strana, 11800, CZ
(740) JUDr. Petr Bříza LL.M., Ph.D., advokát, Na Poříčí 1079/3a, Praha 1, Nové Město, 11000
(210) O-591752
(511) (35) reklama, marketing a propagační služby; (43) poskytování jídla a nápojů.

Třídy výrobků a služeb:

35, 43

(540)

NAPA bar & gallery

(592) Slovní

- (111) **403389**
(220) 29.02.2024
(320) 29.02.2024
(442) 10.04.2024
(151) 17.07.2024
(730) **OmniTel, s.r.o.**, Jánský vršek 311/6, Praha 1, Malá Strana, 11800, CZ
(740) JUDr. Petr Bříza LL.M., Ph.D., advokát, Na Poříčí 1079/3a, Praha 1, Nové Město, 11000
(210) O-591753
(511) (35) reklama, marketing a propagační služby; (43) poskytování jídla a nápojů.

Třídy výrobků a služeb:

35, 43

(540)

J.J. Murphy's Irish Pub

(592) Slovní

- (111) **403390**
(220) 29.02.2024
(320) 29.02.2024
(442) 10.04.2024
(151) 17.07.2024
(730) **OmniTel, s.r.o.**, Jánský vršek 311/6, Praha 1, Malá Strana, 11800, CZ
(740) JUDr. Petr Bříza LL.M., Ph.D., advokát, Na Poříčí 1079/3a, Praha 1, Nové Město, 11000
(210) O-591754
(591) Barevná
(511) (30) káva, čaj, kakao a jejich náhražky; (35) reklama, marketing a propagační služby; (43) poskytování jídla a nápojů.

Třídy výrobků a služeb:

30, 35, 43

(540)



(593) Obrazová

- (111) **403391**
(220) 29.02.2024
(320) 29.02.2024
(442) 10.04.2024
(151) 17.07.2024
(730) **OmniTel, s.r.o.**, Jánký vršek 311/6, Praha 1, Malá Strana, 11800, CZ
(740) JUDr. Petr Bříza LL.M., Ph.D., advokát, Na Poříčí 1079/3a, Praha 1, Nové Město, 11000
(210) O-591755
(511) (30) káva, čaj, kakao a jejich náhražky; (35) reklama, marketing a propagační služby; (43) poskytování jídla a nápojů.
Třídy výrobků a služeb:
30, 35, 43

(540) **Lžička Café**

(592) Slovní

- (111) **403392**
(220) 29.02.2024
(320) 29.02.2024
(442) 10.04.2024
(151) 17.07.2024
(730) **INVTS s.r.o.**, Keltská 314, Statenice, 25262, CZ
(210) O-591769
(511) (35) reklamní, marketingové a propagační služby; (41) služby v oblasti vzdělávání, zábavy a sportu, zveřejňování, oznamování a psaní textů (s výjimkou reklamních), výchova; (44) fyzioterapie, fyzická rehabilitace, služby zdravotní péče.
Třídy výrobků a služeb:
35, 41, 44

(540) **NVS Pohybem se rozvíjíme**

(592) Slovní

- (111) **403393**
(220) 03.03.2024
(320) 03.03.2024
(442) 10.04.2024
(151) 17.07.2024
(730) **Kallab Karel Ing.**, Kovařovicova 1729/25, Brno, Žabovřesky, 61600, CZ
(740) Mgr. Jeroným Šubrt, advokát, Jana Babáka 2733/11, Brno, Královo Pole, 61200
(210) O-591818
(511) (3) vlasová kosmetika, kosmetika, pleťová kosmetika, přípravky po holení, přípravky na použití před holením; (41) školení a vzdělávání, zábava, sportovní a kulturní aktivity, instruktáž v oblasti kadeřnictví; (44) služby péče o hygienu a krásu, kadeřnictví, holičství, pronájem přístrojů na úpravu účesu, pronájem hygienických zařízení, služby týkající se barvení vlasů, implantace vlasů, depilace voskem, úprava vlasů [vlasový styling], injekční zavedení výplňových materiálů ke kosmetickým účelům, depilační ošetření,

barvení očních řas, barvení obočí, aplikace kosmetických výrobků na tělo, aplikace kosmetických výrobků na obličej, analýzy barvy (kosmetické služby), služby uměleckého zdobení těla, péče o vlasy, poradenské služby vztahující se k péči o vlasy, navazování vlasů, šamponování vlasů, služby v oblasti péče o pokožku hlavy.

Třídy výrobků a služeb:
3, 41, 44

(540)

Barbear

(592) Slovní

- (111) **403394**
(220) 04.03.2024
(320) 04.03.2024
(442) 10.04.2024
(151) 17.07.2024
(730) **GLOBAL GENERATION s.r.o.**, Vladislavova 1587/24, Praha 1, Nové Město, 11000, CZ
(740) MACEK.LEGAL s.r.o., advokátní kancelář, Haštalská 1072/6, Praha 1, Staré Město, 11000
(210) O-591819
(591) Barevná
(511) (29) hotová jídla obsahující (převážně) kuřecí maso, hotová jídla obsahující (převážně) slaninu, hotová jídla obsahující převážně kachní maso, hotová jídla obsahující převážně krůtí maso, hotová jídla obsahující převážně maso, hotová jídla obsahující převážně masové náhražky, hotová jídla obsahující převážně ryby, hotová jídla obsahující převážně vejce, hotová jídla obsahující převážně zeleninu, hotová jídla vyrobená z drůbeže (převážně z drůbeže), hotová jídla vyrobená z masa (převážně z masa), hotová jídla z masa; (30) hotová jídla na bázi nudlí, hotová jídla na bázi rýže, hotová jídla na bázi těstovin, hotová pizzová jídla; (35) maloobchod a velkoobchod s následujícími výrobky: hotová jídla obsahující převážně zeleninu, hotová jídla obsahující převážně maso, hotová jídla obsahující převážně vejce, hotová jídla obsahující převážně ryby, hotová jídla obsahující (převážně) slaninu, hotová jídla obsahující (převážně) kuřecí maso, hotová jídla obsahující převážně masové náhražky, hotová jídla obsahující převážně kachní maso, hotová jídla obsahující převážně krůtí maso, hotová jídla vyrobená z masa (převážně z masa), hotová jídla vyrobená z drůbeže (převážně z drůbeže), hotová jídla z masa, hotová jídla na bázi nudlí, hotová jídla na bázi rýže, hotová jídla na bázi těstovin, hotová pizzová jídla, internetový maloobchod a velkoobchod s následujícími výrobky: hotová jídla obsahující převážně zeleninu, hotová jídla obsahující převážně maso, hotová jídla obsahující převážně vejce, hotová jídla obsahující převážně ryby, hotová jídla obsahující (převážně) slaninu, hotová jídla obsahující (převážně) kuřecí maso, hotová jídla obsahující (převážně) masové náhražky, hotová jídla obsahující převážně kachní maso, hotová jídla obsahující převážně krůtí maso, hotová jídla vyrobená z masa (převážně z masa), hotová jídla vyrobená z drůbeže (převážně z drůbeže), hotová jídla z masa, hotová jídla na bázi nudlí, hotová jídla na bázi rýže, hotová jídla na bázi těstovin, hotová pizzová jídla; (39) balení potravin, doprava - dodávka jídla, rozvoz zboží, skladování potravin; (41) pořádání vzdělávacích služeb vztahující se k dietám, vzdělávací služby v oblasti diet, poskytování informací týkajících se dietního a výživového poradenství, poskytování vzdělávacích kurzů v oboru diety a zdravotní péče, poskytování vzdělávacích služeb vztahujících se ke zdraví; (43) catering (poskytování jídla a nápojů), podávání nápojů, poskytování gastronomických služeb, příprava a poskytování stravování a nápojů pro okamžitou spotřebu, příprava jídel, příprava pokrmů, služby zajišťující stravování; (44) dietní a výživové poradenství, odborné lékařské poradenství v oblasti zdravé výživy a zdravého životního stylu v rámci této třídy, plánování a kontrola diet, poradenské služby vztahující se k dietám, poskytování informací týkajících se dietního a výživového poradenství, služby v oblasti plánování diet za účelem redukce tělesné hmotnosti.

Třídy výrobků a služeb:
29, 30, 35, 39, 41, 43, 44

(540)



(593) Obrazová

- (111) **403395**
(220) 04.03.2024
(320) 04.03.2024
(442) 10.04.2024
(151) 17.07.2024
(730) **Norrivel s.r.o.**, Nádražní 445/185, Ostrava, Přívoz, 70200, CZ
(740) Ing. Pavel Nádvořík s.r.o., Klínová 620/1, Ostrava, Hulváky, 70900
(210) O-591821
(511) (3) parfumerie a vonné přípravky, přípravky pro osobní hygienu a kosmetické přípravky, kosmetické přípravky na zlepšení kvality pleti, kosmetika na vlasy, kolagenové přípravky pro kosmetické účely, bylinné výtažky pro kosmetické účely, masti (neléčivé), krémy na ošetření pleti pro kosmetické účely, oleje pro kosmetické účely, vonné oleje a aromatické výtažky, opalovací přípravky, přípravky pro ústní hygienu, neléčivé přípravky na ošetřování pokožky hlavy, kosmetické přípravky napomáhající hubnutí, kosmetika obsahující keratin, přípravky pro výživu vlasů, přípravky pro péči o pleť, oči a nehty, přípravky pro péči o vlasy, deodoranty a antiperspiranty, hydratační koncentráty (kosmetické), mýdla a gely, přípravky do koupele, čisticí prostředky a vonné přípravky, zubní pasty; (5) léčivé krémy, léčivé spreje, léčivé oleje, tuky pro léčebné účely, rostlinné spreje pro léčebné účely, rostlinné krémy pro léčebné účely, léčivé přípravky a látky, farmaceutické přípravky pro péči o vlasy, léčivé přípravky pro stimulaci růstu vlasů, přípravky k péči o nehty pro lékařské použití, farmaceutické přípravky pro péči o pokožku, zubní přípravky a výrobky a léčebné zubní pasty, hygienické přípravky k léčebným účelům, potravní doplňky a dietetické přípravky, dietetická vláknina, potraviny pro kojence a batolata, výživové doplňky, vitamínové a minerální přípravky, kolagen pro léčebné účely, digestiva (prostředky ke zlepšení trávení), léky navozující spánek, potravinové doplňky s kosmetickým účinkem, doplňky zdravé výživy vyrobené převážně z minerálů, doplňky zdravé výživy vyrobené převážně z vitamínů, bylinné a rostlinné výtažky pro léčebné účely, léčivé bylinné čaje, léčivé byliny, antioxidanty, farmaceutické přípravky a přírodní léčiva, pastilky pro farmaceutické účely, homeopatické doplňky, farmaceutické přípravky na úpravu imunity, léčebné přípravky na hubnutí, léčivé nápoje, dietetické nápoje pro léčebné účely, potraviny pro diabetiky, proteinové potravinové doplňky, sirupy pro farmaceutické účely, povzbuzující prostředky pro centrální nervový systém; (35) maloobchodní prodej toaletních potřeb, maloobchodní prodej výživových doplňků, maloobchodní prodej dietetických přípravků, maloobchodní prodej předmětů sloužících k úpravě vzhledu lidí, maloobchodní prodej předmětů sloužících k hygieně lidí, maloobchodní služby zásilkového prodeje zaměřené na kosmetické přípravky, služby on-line maloobchodních prodejen v oblasti kosmetiky a kosmetických výrobků, maloobchodní prodej přípravků na výrobu nápojů, maloobchodní prodej čisticích přípravků, maloobchodní služby zaměřené na farmaceutické, veterinářské a hygienické přípravky a lékařské potřeby, velkoobchodní služby zaměřené na farmaceutické, veterinářské a hygienické přípravky a lékařské potřeby, velkoobchodní prodej toaletních potřeb, velkoobchodní prodej čisticích přípravků, maloobchodní služby zaměřené na farmaceutické, veterinářské a hygienické přípravky a lékařské potřeby, velkoobchodní prodej toaletních potřeb, velkoobchodní prodej čisticích přípravků, maloobchodní prodej vonných přípravků, velkoobchodní prodej výživových doplňků, velkoobchodní prodej dietetických přípravků, velkoobchodní prodej přípravků na výrobu nápojů, nákupní objednávky (administrativní zpracování), administrativní zpracování a organizování zásilkových služeb, reklamní, marketingové a propagační služby, reklama on-line v počítačové síti, podpora prodeje pro třetí strany, obchodní nebo podnikatelské informace, zprostředkování obchodů, zprostředkování obchodních informací, organizování komerčních nebo propagačních výstav, předváděcí akce a výstavy pro reklamní a obchodní účely, předvádění zboží, služby řízení obchodní činnosti v oblasti elektronického obchodování.

Třídy výrobků a služeb:
3, 5, 35

(540)

ilcaskin

(592) Slovní

- (111) **403396**
(220) 04.03.2024
(320) 04.03.2024
(442) 10.04.2024
(151) 17.07.2024
(730) **Nekvinda - Zemědělská technika a.s.**, Pražská 2133/36, Svitavy, Předměstí, 56802, CZ
(740) Mgr. Marek Hylena advokát, Staré náměstí 15, Česká Třebová, 56002
(210) O-591823
(591) Barevná
(511) (7) zařízení a stroje pro zemědělství, zařízení a stroje pro zahradnictví, zařízení a stroje pro lesnictví, mechanické zemědělské nástroje, elektrické zahradnické nástroje a nástroje pro úpravu zahrad, elektrické a mechanické stroje a přístroje pro domácnost, stroje a přístroje na zametání a vysávání, na čištění, mytí a praní, vyžinače, elektrické, motorové a bateriové křovinořezy, provzdušňovače, vertikutátory, plotostříhy, fukary, kompostéry, štipáčky na dřevo (stroje), čerpadla, čerpadla na stlačený vzduch (kompresory), drtiče, elektrické svářečské zařízení, frézky (stroje), kultivátory motorové, mechanické ruční nástroje a nářadí, nástroje (části strojů), nože (elektrické), nože (části strojů), nůžky (elektrické), ořezávací stroje, elektrické lisy na ovoce, pily (stroje), pily řetězové, pily stolové kotoučové (části strojů), kladiva (stroje), stříkací pistole, pistole lepicí elektrické, stříkací pistole na barvu, vzduchové pistole na vytlačování tmelů, radlice pro pluhu, pluhu na odstraňování dmů, radlice, rozprašovače (stroje), řezací stroje, secí stroje, sekačky na trávu (stroje), sněhové frézy, strouhací a škrabací stroje na zeleninu, vodní napáječe, svařovací stroje a přístroje elektrické, regulátory pro vodní napáječe, vrtáčky (elektrické ruční), vysavače, vysavače prachu (příslušenství pro rozptylování vůni a desinfekčních přípravků pro-), odsavače prachu a jiných nečistot, odsavače prachu a jiných nečistot (hadice k-), žací mlátičky, žací stroje, nástrojové brusky (ostříčky), obtahovací brusky (ostříčky), hadice k vysavačům, hrabací stroje (hrabačky), kladkostroje, kladky, stroje a přístroje na leštění, lopaty mechanické, míchací zařízení, míchačky, nakládací rampy, nástroje (upínací zařízení pro -), natěračské stroje, nýtovačky, odlučovače, čisticí zařízení pro odprašnění, pájecí (letovací) lampy, elektrické páječky, elektrické leštiče na parkety, roboty (stroje), rovnací stroje, rozměňovače (stroje), rypadla, sekačky (stroje), separátory, síta (stroje nebo části strojů), síta na škváru (stroje), třídící a loupací stroje, tváříací stroje, vrtací hlavy (části strojů), vrtací korunky, vrtací stroje, výtahy (zařízení pro ovládání), zdvihací zařízení, zvedáky (stroje), filtrovací stroje, hydraulická ovládací zařízení pro stroje, elektrické generátory, generátory proudu, motory a hnací stroje, hydraulické hnací stroje a motory, hydraulické turbíny, redukční ventily (součásti strojů), ventily (jako části strojů), elektrické a mechanické navijáky pro zahradní hadice, navijáky jakožto části strojů, navijací zařízení (mechanická), zametací stroje, zametače trávníků; (8) postřikovače insekticidní ruční, zahradnické nářadí ruční, pistole stříkací (ruční nářadí), zahradnické nůžky, nůžky na větve, rozmetače, rozmetače insekticidů, mechanické, ruční, elektrické, bateriové a motorové spreje na rozprašování insekticidů, pumpičky, sekery, lopatky sázecí (pro zahradnické práce), brousky, brusy (ruční nástroje), dlabačí nástroje, dláta, důlkovače (ruční nástroje), frézy (nástroje), hevery (ruční), hoblíkové nože, hoblíky, kladiva (ruční nářadí), kladiva na kámen, kladiva zednická, kladiva elektrická, kleště, kleště na odizolování (ruční nářadí), kleště stípací, kleštiny (upínací nářadí), klíče (ruční nářadí), krumpáče, lopaty (ruční nářadí), napínání drátů a kovových pásků (ruční nástroje na -), nástroje a nářadí ruční, nebozezy (ruční nástroje), nebozezy, vrtáky tesařské, nože štěpařské, nýtovací kladiva (ruční nástroje), nýtovačky (ruční nástroje), oblé sedlíky (ruční nástroje), obloukové pily, páky (nářadí), pilky (ruční nářadí), pilníky (nástroje), pistole ruční na vytlačování tmelu, profilovací nástroje (hoblíky), protahovací dráty (ruční nářadí), rašple (ruční nástroje), rydla, rydla (ruční nástroje), rýhovací nástroje (rádla), řezačky trubek (ruční nástroje), řezné nástroje, řezné nástroje (ruční), sbíjecí kladiva, sekačky, sekyrky, smirkové brusné kotouče, smirkové pilníky, sochory, svěráky, svěráky (pro tesaře a bednáře), škrabáky (zahradnické), škrabky (ruční nástroje), špachtle, stěrky (ruční nářadí), šroubováky, štěpařské nástroje, štěpařské nože, tesařské sekery (teslice), trubky (nástroje na řezání -), úhelníky (ruční nářadí), vrtáčky (ruční nástroje), vrtáčky ruční (nářadí), vrtáky korunové (ruční nástroje), vrtáky spirálové (ruční nástroje), vřubníky, vyrážače hřebíků, vyrovnávací zařízení na dráty a kovové pásky (ruční), výstružníky, vytahováky hřebíků, zahradnické nářadí (ruční), zápustky (ruční nářadí), zaškrabávací nástroje (škrabáky), závitnice, závitnice (ruční nástroje), závitníky (ruční nástroje), závitové hlavy (ruční nástroje), zdviháky (ruční), zednická kladiva, zednické lžice, zemědělské nástroje a nářadí

(ruční), zvedáky (ruční), žací stroje na trávníky (ruční), železné nářadí a řezné nástroje (ruční); (9) přístroje a nástroje pro automatické nebo jiné měření a regulaci určené pro analýzu, údržbu, zpracování a kontrolu vody v bazénech a nádržích, teploměry, s výjimkou lékařských, plovoucí nebo jiné teploměry pro bazény a nádrže (nikoliv pro lékařské účely), čidla ponoření pro bazény a nádrže, poplachové nástroje na okraje bazénů a nádrží, teleskopy, ochranné rukavice, ochranné brýle, ochranné přilby, sportovní přilby, přilby pro řidiče, ochranné přilby pro děti, přilby pro motocyklisty, ochranné přilby pro cyklisty, ochranné přilby pro automobilisty, ochranné štíty, ochranné a bezpečnostní prostředky, akumulátory, baterie, příslušenství pro akumulátory a baterie, například adaptéry, elektrické terminály, nabíječky baterií, připojovací kabely, elektronické testovací nástroje, pro použití v souvislosti s následujícími výrobky: baterie a akumulátory; (11) větrací zařízení, filtrační zařízení, klimatizační zařízení, osvětlovací přístroje a zařízení, topení teplovodní, regulátory (topení), přímotopy, přístroje pro topení, výrobu a rozvod páry, pro vaření, přístroje chladicí, pro sušení, ventilaci, rozvod vody a sanitární zařízení, grily (plynové i elektrické), grilovací pláty, grilovací rožně, filtry pro bazény a nádrže, filtry na pitnou vodu, přístroje, stroje a zařízení na rozvod, sterilizaci vody, změkčování a čištění vody, dekorační fontány, postřikovače a zavlažovací systémy, zahradní vodárny, jezírkové fontánky, solární sprchy, světelné projektory, venkovní osvětlení, venkovní osvětlení se senzorem, žárovky, čerpací pumpy (tepelné), nádrže expanzní pro ústřední topení, chladicí komory, chladicí nádoby, chladicí přístroje a zařízení, chladicí zařízení a stroje, chladicí zařízení na chlazení vody, vanové příslušenství (armatury), vanové zařízení, vany (lázeňské), zařízení lázeňských van, saun a nafukovacích vířivých van, pami lázně a sauny, infrasauny, termostatické ventily (části topných zařízení), saunová zařízení, přístroje pro chlorování bazénů, zavlažovací stroje pro zemědělské účely; (12) traktory, zahradní traktory, jednoosé traktory (kultivátory), zahradnická kolečka, zápažné vozíky za traktor, přívěsy, závěsy k traktorům, transportéry, vozíky a vozítka poháněné lidskou silou, motorizované vozíky, vozíky na zahradní hadice, vozidla a dopravní prostředky, vozidla a dopravní prostředky (části a příslušenství), dopravní prostředky s koly, elektrická vozidla, automobily, elektromobily (vozidla), čtyřkolky, elektrická jízdní kola, elektrické motocykly, elektrické skútry, motokáry (buginy), části a příslušenství dopravních prostředků, akumulátorové čtyřkolky, akumulátorové motokáry (buginy), duše pneumatik, ráfky pro kola vozidel, pásy na protektorování pneumatik, kryty na kola vozidel, pneumatiky, kola pro vozidla; (17) hadice, hadice na zalévání, hadice na vodu pro domácnost, zahradnické hadice, gumové hadice, nekovové hadicové spojky; (35) maloobchod a velkoobchod s výše uvedenými výrobky ve třídách 7, 8, 9, 11, 12, 17 a službami výše uvedenými ve třídě 37, internetový obchod s výše uvedenými výrobky ve třídách 7, 8, 9, 11, 12, 17 a službami výše uvedenými ve třídě 37, zprostředkovatelská činnost v oblasti obchodu s výše uvedenými výrobky ve třídách 7, 8, 9, 11, 12, 17 a službami výše uvedenými ve třídě 37, propagační a reklamní služby vztahující se k výrobkům výše uvedeným ve třídách 7, 8, 9, 11, 12, 17 a službám výše uvedeným ve třídě 37; (37) montáž, údržba, opravy a instalace, vše ve vztahu k výrobkům v oblasti zemědělské, zahradní a lesní mechanizace, pronájem, vše ve vztahu k výrobkům v oblasti zemědělské, zahradní a lesní mechanizace spadajícím do této třídy.

Třídy výrobků a služeb:
7, 8, 9, 11, 12, 17, 35, 37

(540)



(593) Obrazová

(111) **403397**
(220) 04.03.2024
(320) 04.03.2024
(442) 10.04.2024
(151) 17.07.2024
(730) **TIPAFROST, a.s.**, Žďárského 188, Kožichovice, 67401, CZ
(210) O-591824
(511) (29) mléčné výrobky, zpracované mražené ovoce, ovocná dřev, tvarohové krémy; (30) led, mražené krémy, zmrzliny, vodové zmrzliny, mražené jogurty a sorbety; (43) poskytování jídla a nápojů, služby zmrzlinových barů.
Třídy výrobků a služeb:
29, 30, 43

(540)

Keleemek

(592) Slovní

(111) **403398**
(220) 04.03.2024
(320) 04.03.2024
(442) 10.04.2024
(151) 17.07.2024
(730) **TIPAFROST, a.s.**, Žďárského 188, Kožichovice, 67401, CZ
(210) O-591825
(511) (29) mléčné výrobky, zpracované mražené ovoce, ovocná dřev, tvarohové krémy; (30) led, mražené krémy, zmrzliny, vodové zmrzliny, mražené jogurty a sorbety; (43) poskytování jídla a nápojů, služby zmrzlinových barů.
Třídy výrobků a služeb:
29, 30, 43

(540)

Nekonečno

(592) Slovní

(111) **403399**
(220) 04.03.2024
(320) 04.03.2024
(442) 10.04.2024
(151) 17.07.2024
(730) **Rezidence Nusle s.r.o.**, Na Florenci 2139/2, Praha 1, Nové Město, 11000, CZ
(740) **ZDVIHALOVÁ, s.r.o.**, Na Slatince 3284/1, Praha 10, Záběhlice, 10600
(210) O-591827
(511) (35) administrativní provozování obchodního, nákupního a kancelářského centra, pronájem reklamních a informačních ploch, pomoc při řízení obchodní činnosti, obchodní administrativa, kancelářské práce, tvorba reklamy, poskytování propagačních informací, reklamní, inzertní a

propagační činnost prostřednictvím jakéhokoliv média, rozšiřování a poskytování reklamních a inzertních materiálů, periodických a neperiodických tiskovin, novin a časopisů určených pro reklamu a propagaci, prospektů, letáků, katalogů, reklamní literatury a jiných nosných médií i prostřednictvím sítě internet, reklama on-line v počítačové síti, průzkumy trhu, inzerce, marketing, obchodní rešerše, příprava a vkládání informací o reálních nabídkách a poptávkách do počítačových databází, systemizace informací do počítačové databáze, vytváření, zpracovávání a třídění obchodních dat v rámci databáze; (36) činnost realitní kanceláře zahrnující správu a obhospodařování nemovitostí, zprostředkování správy a obhospodařování nemovitostí, nájem, pronájem a zprostředkování nájmu a pronájmu nemovitostí, obchodů, kanceláří, bytů a rodinných domků, nákup, prodej a výměna nemovitostí, zprostředkování nákupu, prodeje a výměny nemovitostí, odhady a oceňování nemovitostí, úvěrové a hypoteční konzultace, poskytování a zprostředkování úvěrů a hypotečních výpůjček, konzultační a poradenská činnost spojená s kompletní činností realitní kanceláře, finanční služby v oblasti obchodu s realitami, konzultační a poradenská činnost v oblasti obchodu s realitami, poskytování informací o nemovitostech prostřednictvím sítě internet (pomocí fotografií, videí a filmů umístěných na internetu), finanční developerské služby v oblasti nemovitostí, informační činnost v oblasti realit, poskytování základních služeb spojených s pronájmem nemovitostí spadajících do této třídy; (37) výstavba a přestavba budov v občanské a investiční výstavbě včetně rodinných domů dřevěných i zděných, činžovních domů, kladení podlah, montáž, inspekce, servis, údržba a opravy staveb a zařízení ve shora uvedených oborech, stavební úpravy v rámci dokončování staveb, výstavba hřišť, zejména dětských hřišť, instalace objektů zahradní architektury, údržba objektů zahradní architektury, montování objektů zahradní architektury, výstavba parků (stavební služby), developerská činnost ve stavebnictví; (39) pronájem garážových, parkovacích a skladovacích prostor, včetně poskytování základních služeb s tím souvisejících spadajících do této třídy; (41) pořádání a provozování společenských, kulturních, zábavních i sportovních akcí; (43) hotelové služby, ubytovací služby, hostinská a restaurační činnost, provozování restaurací a kaváren.

Třídy výrobků a služeb:
35, 36, 37, 39, 41, 43

(540)



NUSELSKÝ PIVOVAR

(593) Obrazová

(111) **403400**

(220) 05.03.2024

(320) 05.03.2024

(442) 10.04.2024

(151) 17.07.2024

(730) **MAZZLE s.r.o.**, Bělehradská 858/23, Praha 2, Vinohrady, 12000, CZ

(740) JUDr. Tomáš Kučírek, Vězeňská 859/9, Praha 1, Staré Město, 11000

(210) O-591855

(591) Barevná

(511) (1) chemické výrobky určené do bazénů, chlór do bazénů, chemikálie na čištění vody v bazénech, chemické látky pro úpravu vody pro použití v bazénech a lázních, chemikálie na úpravu vody určené pro bazény a lázně, minerály na úpravu vody pro použití v bazénech a lázních, soupravy na chemické analýzy určené k testování vody v bazénech; (6) bazény [kovové], nádrže (kovové); (11) lázně (vyhříváné bazény), ohřivače do bazénů, filtry do bazénů, pevné podvodní osvětlovací zařízení do bazénů, zařízení na ohřívání vody, osvětlení vodních nádrží, chlorování bazénů (přístroje pro -), mechanismy pro regulaci hladiny tekutin v nádržích (ventily), filtrační zařízení (voda); (19) bazény plavecké [nekovové], nádrže (nekovové) [konstrukce]; (37) údržba bazénů, služby čištění bazénů, hygienické čištění (bazénů), výstavba bazénů, aplikace nátěrů na plavecké bazény, aplikace omítky na plavecké bazény, čištění vodních nádrží, opravy a údržba zásobních nádrží.

Třídy výrobků a služeb:

1, 6, 11, 19, 37

(540)



(593) Obrazová

(111) **403401**

(220) 05.03.2024

(320) 05.03.2024

(442) 10.04.2024

(151) 17.07.2024

(730) **VYVA PLAST, s.r.o.**, Sobotecká 836, Turnov, 51101, CZ

(740) Mgr. Michal Nulíček LL.M., Na Pankráci 1683/127, Praha 4, Nusle, 14000

(210) O-591861

(591) Barevná

(511) (7) kryty strojů, kryty na průmyslové stroje, ochranné kryty strojů (soustruhů), ochranné kryty strojů [boční ochranné desky], plastové trubky (přízpusobené jako části strojů), uzavírací ventily z plastů (části strojů), plastové vratné ventily (části strojů), ochranné kryty [části strojů], vložky (části strojů); (16) plastové obaly; (17) nekovové mikroporézní trubky k použití v zahradnictví, plastové fólie pro použití v zahradnictví, plastové hadice, izolační materiály z plastických hmot, lisované plasty ve formě trubek pro použití ve výrobě, lisované plasty ve formě tyčí pro použití ve výrobě, lisované plasty ve formě pelet pro použití ve výrobě, lisované plasty ve formě bloků pro použití ve výrobě, lisované plasty ve formě tyček pro použití ve výrobě, lisované plasty ve formě laminačních plastových materiálů na ochranu povrchu, identifikační plastové obaly na trubky, polotovary z plastických hmot; (19) plastové zahradní obrubníky, nekovové zahradnické rámy (konstrukce), zahradní sloupky z nekovových materiálů, nekovová studená pařeniště jako ochranné prvky v zahradnictví, plastové panely pro použití ve stavebnictví, průhledné plastové panely pro konstrukční účely, průhledné plastové panely pro stavební účely, plastové fólie k použití ve stavebnictví, nekovové lemovací rámy; (40) zakázková výroba plastových dílů, obalů a konstrukcí.

Třídy výrobků a služeb:

7, 16, 17, 19, 40

(540)



(593) Obrazová

(111) **403402**

(220) 05.03.2024

(320) 05.03.2024

(442) 10.04.2024

(151) 17.07.2024

(730) **VYVA PLAST, s.r.o.**, Sobotecká 836, Turnov, 51101, CZ

(740) Mgr. Michal Nulíček LL.M., Na Pankráci 1683/127, Praha 4, Nusle, 14000

(210) O-591862

(511) (7) kryty strojů, kryty na průmyslové stroje, ochranné kryty strojů (soustruhů), ochranné kryty strojů [boční ochranné desky], plastové trubky (přízpusobené jako části strojů), uzavírací ventily z plastů (části strojů), plastové vratné ventily (části strojů), ochranné kryty [části strojů], vložky (části strojů); (16) plastové obaly; (17) nekovové mikroporézní trubky k použití v zahradnictví, plastové fólie pro použití v zahradnictví, plastové hadice, izolační materiály z plastických hmot, lisované plasty ve formě trubek pro použití ve výrobě, lisované plasty ve formě desek pro použití ve výrobě, lisované plasty ve formě tyčí pro použití ve výrobě, lisované plasty ve formě pelet pro použití ve výrobě, lisované plasty ve formě bloků pro

použití ve výrobě, lisované plasty ve formě tyček pro použití ve výrobě, laminátové plastové materiály na ochranu povrchu, identifikační plastové obaly na trubky, polotovary z plastických hmot; (19) plastové zahradní obrubníky, nekovové zahradnické rámy (konstrukce), zahradní sloupky z nekovových materiálů, nekovová studená pařeniště jako ochranné prvky v zahradnictví, plastové panely pro použití ve stavebnictví, průhledné plastové panely pro konstrukční účely, průhledné plastové panely pro stavební účely, plastové fólie k použití ve stavebnictví, nekovové lemovací rámy; (40) zakázková výroba plastových dílů, obalů a konstrukcí.

Třídy výrobků a služeb:
7, 16, 17, 19, 40

(540)

(592) Slovní

VYVA

Přehled zápisů ochranných známek se změnou ve vztahu ke zveřejněným přihláškám

Kapitola obsahuje údaje o ochranných známkách zapsaných na základě ustanovení § 28 odst. 1 zákona č. 441/2003 Sb., u kterých došlo ke změně údajů oproti zveřejněné přihlášce ochranné známky.

Číselný přehled
(111)

403341

Zápisy ochranných známek se změnou ve vztahu ke zveřejněným přihláškám

(111) **403341**
(220) 11.04.2023
(320) 11.04.2023
(442) 12.07.2023
(151) 17.07.2024
(540)

činnosti, kancelářské práce.
Třídy výrobků a služeb:
35
(591) Barevná
(210) O-585181



(593) Obrazová
(730) **Biskup Martin Mgr.**, Korunní 2569/108, Praha 10, Vinohrady, 10100, CZ
(511) (35) reklama, propagace, řízení, organizace a administrativa obchodní

Obnovy zápisu ochranných známek

(111) **110068**
(220) 22.08.1914
(151) 22.08.1914
(540)

GS

(592) Slovní
(730) **Gabriella Salvete s.r.o.**, Thámova 137/16, Praha 8, Karlín, 18600, CZ
(740) artpatent, advokátní kancelář s.r.o., Dukelských hrdinů 976/12, Praha 7, Holešovice, 17000
(511) (3) mýdlo a to pro domácnost, toaletní, medicínální, na drhnutí, čidící, zuby a jiná mýdla v pevné, měkké, tekuté, práškovité a jiné formě.
Třídy výrobků a služeb:
3
(210) O-2731

(111) **151328**
(220) 18.01.1954
(151) 20.02.1954
(540)

HOOVER

(592) Slovní
(730) **CANDY HOOVER GROUP S.r.l.**, Via Comolli, 16, 20861 Brugherio, Monza e Brianza, IT
(740) KOREJZOVA LEGAL v.o.s., JUDr. Petra Sauvage de Brantes, advokátka, Korunní 810/104, Praha 10, Vinohrady, 10100
(511) (16) papírové pytle, zejména papírové pytle působící jako filtry pohlcující prach pro vysavače.
Třídy výrobků a služeb:
16
(210) O-187

(111) **162393**
(220) 25.07.1974
(151) 23.05.1975
(540)

POLLINEX

(592) Slovní
(730) **Allergy Therapeutics (UK) Limited**, Dominion Way, Worthing West Sussex BN14 8SA, GB
(740) KOREJZOVA LEGAL v.o.s., JUDr. Petra Sauvage de Brantes, advokátka, Korunní 810/104, Praha 10, Vinohrady, 10100
(511) (5) vakcíny pro léčení alergie.
Třídy výrobků a služeb:
5
(210) O-48058

(111) **162420**
(220) 25.07.1974
(151) 18.06.1975
(540)

BUENDIA

(592) Slovní
(730) **Federacion Nacional de Cafeteros de Colombia**, Bogotá, CO
(740) PATENTSERVIS Praha a.s., Na Podkovce 281/10, Praha 4, Podolí, 14700
(511) (30) káva kolumbijské proveniencie ve všech formách a způsobech její úpravy.
Třídy výrobků a služeb:
30
(210) O-48060

(111) **166157**
(220) 16.10.1984
(151) 05.02.1986
(540)

FLEX

(592) Slovní
(730) **Syngenta Limited**, Syngenta European Regional Centre, Priestley Road,

Surrey Research Park, Guildford, Surrey, GB
(740) PATENTSERVIS Praha a.s., Na Podkovce 281/10, Praha 4, Podolí, 14700
(511) (5) přípravky insekticidní, fungicidní a herbicidní.
Třídy výrobků a služeb:
5
(210) O-53870

(111) **185240**
(220) 23.11.1994
(151) 26.05.1995
(540)



(594) Kombinovaná
(730) **Ústav technického rozvoje a informací, spol. s r. o.**, Budějovická 638/73, Praha 4, Krč, 14000, CZ
(511) Organizační a ekonomické poradenství, tisk ofsetový, pronájem nemovitostí, kurzy dálkové, školení, porady odborné (neobchodní).
Třídy výrobků a služeb:
35, 36, 41, 42
(210) O-94521

(111) **185241**
(220) 23.11.1994
(151) 26.05.1995
(540)

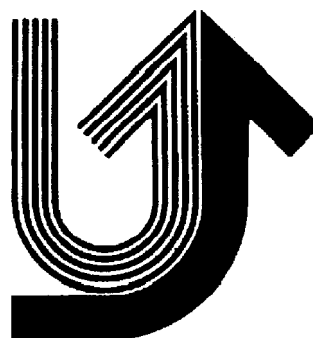

(593) Obrazová
(730) **Ústav technického rozvoje a informací, spol. s r. o.**, Budějovická 638/73, Praha 4, Krč, 14000, CZ
(511) Organizační a ekonomické poradenství, tisk ofsetový, pronájem nemovitostí, kurzy dálkové, školení, porady odborné (neobchodní).
Třídy výrobků a služeb:
35, 36, 41, 42
(210) O-94522

(111) **186961**
(220) 22.07.1994
(151) 27.07.1995
(540)



(594) Kombinovaná
(730) **Kožíšek Jakub**, Franze Kafky 829/13, Mariánské Lázně, Úšovice, 35301, CZ
(740) Langrova, s.r.o., Skrétova 1011/48, Plzeň, Jižní Předměstí, 30100
(511) (37) stavebnictví, údržba a opravy staveb a pozemních komunikací.

Třídy výrobků a služeb:
37
(210) O-91382

(111) **187109**
(220) 11.10.1994
(151) 09.08.1995
(540)

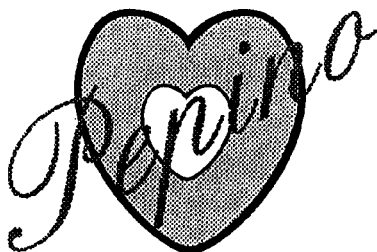

(594) Kombinovaná
(730) **LYBAR s.r.o.**, Zelinářská 846/18, Praha 4, Braník, 14700, CZ
(740) Silesia Patent s.r.o., Soukromá 261, Václavovice, 73934
(511) (10) pánské ochrany (prezervativy).

Třídy výrobků a služeb:
10
(210) O-93144

(111) **189728**
(220) 09.08.1994
(151) 29.04.1996
(540)



(594) Kombinovaná
(730) **Hlídací a detektivní agentura VIDOCQ s.r.o.**, Milheimova 809, Pardubice, Zelené Předměstí, 53002, CZ
(740) Ing. Pavel Nádvorník s.r.o., Klínová 620/1, Ostrava, Hulváky, 70900
(511) (37) úklidové služby; (40) šití konfekce a uniforem; (41) provozování veřejných tělocvičných škol, pořádání kursů pro cvičitele, trenéry a

rozhodčí, pořádání tělovýchovných kurzů a činnost sportovních instruktorů obor sebeobrana; (42) činnost poradců oboru bezpečnosti práce a požární ochrany, provoz myslivosti, odchov, odbyt lovené zvěře, zvěřina.

Třídy výrobků a služeb:
37, 40, 41, 42
(210) O-91781

(111) **190631**
(220) 25.07.1994
(151) 21.05.1996
(540)

PLAYBOY

(592) Slovní
(730) **Playboy Enterprises International, Inc.**, 10960 Wilshire Boulevard, Suite 2200, Los Angeles, 90024, CA, US
(740) Mgr. Eva Lachmannová LL.M., Slavětínská 1146/39, Praha 9, Klánovice, 19014
(511) (25) oděvy.

Třídy výrobků a služeb:
25
(210) O-91427

(111) **195099**
(220) 15.07.1994
(151) 25.11.1996
(540)

MICHIKO LONDON
KOSHINO

(594) Slovní grafická
(730) **MICHIKO KOSHINO JAPAN CO., LTD.**, 31-1 Motoyoyogi-cho, Shibua-ku, Tokyo, JP
(740) Rott, Růžička & Guttman s.r.o., Vyskočilova 1566, Praha 4, Michle, 14000
(511) (25) oděvy, obuv, pokrývky hlavy.

Třídy výrobků a služeb:
25
(210) O-91209

(111) **195202**
(220) 26.09.1994
(151) 25.11.1996
(540)

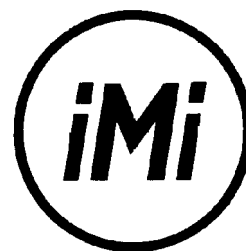

(594) Kombinovaná
(730) **iMi Partner, a.s.**, Dusíkova 794/3, Brno, Lesná, 63800, CZ
(740) Ing. Libor Markes, patentový zástupce, Grohova 145/54, Brno, Veverí, 60200
(511) (16) psací potřeby, reklamní předměty; (35) reklamní a propagační činnost; (42) informační činnost, poskytování informací z databází, získávání a prodej databází a informací z nich.

Třídy výrobků a služeb:
16, 35, 42
(210) O-92798

(111) **196357**
(220) 08.02.1995
(151) 03.01.1997
(540)



KRÁLOVSKÉ STŘÍBŘENÍ
KUTNÉ HORY

(594) Kombinovaná
(730) **Hrabánková Světlana PhDr.**, Žišov 42, Vavřinec, 28504, CZ
(511) (41) každoroční gotická historická slavnost otevírající turistickou sezónu.

Třídy výrobků a služeb:
41

(210) O-97138

(111) **196850**
(220) 28.12.1994
(151) 30.01.1997
(540)

TRIOS
spol.s r.o.

(594) Kombinovaná
(730) **TRIOS, spol. s r.o.**, Zakouřilova 2275/142, Praha 4, Chodov, 14900, CZ
(740) Mgr. Eva Halaxová, Jinonická 804/80, Praha 5, Košíře, 15800
(511) (9) laboratorní přístroje; (10) léčiva, diagnostické prostředky, lékařské přístroje a prostředky zdravotní techniky, speciální nábytek pro lékařské účely (vybavení lékáren a nemocnic); (35) činnost organizačních a ekonomických poradců; (37) instalace a opravy elektrických strojů a přístrojů, servis lékařských a laboratorních přístrojů.

Třídy výrobků a služeb:
9, 10, 35, 37

(210) O-95758

(111) **196888**
(220) 10.02.1995
(151) 30.01.1997
(540)

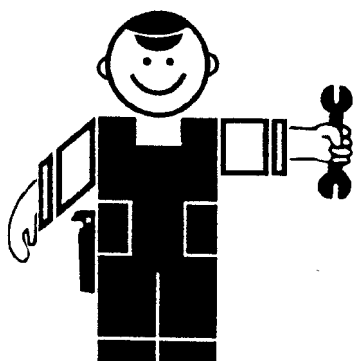

(593) Obrazová
(730) **Železářství KUTIL, s.r.o.**, nábřeží Závodu míru 2712, Pardubice, Zelené Předměstí, 53002, CZ
(511) (1) tmely a lepidla; (6) zámečnické výrobky, zejména zámky, nábytkové a stavební kování, trezory, žebříky, stojany, lešení, kovové rámy, spojovací materiál jako šrouby, matky, podložky, vruty, hřebíky, trubková šroubení kovová, montážní klíče, trubky kovové, montážní klíče; (7) elektrické ruční nářadí a ostatní nářadí patřící do této třídy; (8) nástroje a nářadí patřící do

této třídy, např. kleště, kladiva, šroubováky, klíče matkové; (9) elektroinstalační materiál, zejména kabely, dráty, koncovky, spojovací prvky, elektrické stroje a přístroje patřící do této třídy; (11) vodoinstalační materiál, zejména vodovodní potrubí pro koupelny, toalety, včetně regulačních prvků, vodovodní baterie, kohoutky a příslušenství, svítidla všeho druhu; (17) trubky a jejich spojovací články z plastu, těsnění, těsnící tmely a trubková těsnění, včetně ucpávek a spojek; (19) tmely na kovy, vodovodní potrubí nekovové; (37) topenářské a vodoinstalační služby; (42) zámečnické služby.

Třídy výrobků a služeb:

1, 6, 7, 8, 9, 11, 17, 19, 37, 42

(210) O-97234

(111) **197345**
(220) 27.07.1994
(151) 24.02.1997
(540)

BAL

(592) Slovní
(730) **BARVY A LAKY HOSTIVAŘ, a.s.**, Průmyslová 1472/11, Praha 10, Hostivař, 10200, CZ
(740) Advokátní kancelář Hartmann, Jelínek, Fráňa a partneři, s.r.o., JUDr. Pavel Fráňa, Sokolovská 5/49, Praha 8, 18600
(511) Nátěrové hmoty, barvy, laky, ředidla, mořidla, výrobky chemické určené pro průmysl, pryskyřice, lepidla, tmely pro stavebnictví a polotovary související s výrobou výše uvedeného.

Třídy výrobků a služeb:

1, 2, 3, 17, 20

(210) O-91474

(111) **198297**
(220) 12.07.1994
(151) 26.03.1997
(540)

LÁVKA
LÁVKA
LÁVKA
KLUB LÁVKA

(594) Kombinovaná
(730) **Aktiva Praha, spol. s r.o.**, Novotného lávka 201/1, Praha 1, Staré Město, 11000, CZ
(740) BOHEMIA PATENT, Ing. Jana Vandělíková, Petrská 1136/12, Praha 1, Nové Město, 11000
(511) (36) reklama a propagace; (41) kulturní a výchovná činnost, výstavy, divadelní představení, diskotéky, klubová činnost; (42) pohostinské služby, průvodcovské služby.

Třídy výrobků a služeb:

36, 41, 42

(210) O-91095

(111) **200993**
(220) 05.04.1995
(151) 26.06.1997
(540)

HEROS

(594) Slovní grafická
(730) **Kubálek Petr**, Lipenská 298/48, Olomouc, Hodolany, 77900, CZ
(740) Mgr. Eva Halaxová, Dukelská 891/4, Olomouc, 77900
(511) (6) formy a jiné výrobky z kovu; (10) přístroje a nástroje lékařské, zubolékařské a zvěrolékařské používané také v lékárnách; (11) zařízení osvětlovací, topná, pro chlazení, sušení a zařízení zdravotnická.
Třídy výrobků a služeb:
6, 10, 11
(210) O-98961

(111) **207343**
(220) 11.08.1994
(151) 25.02.1998
(540)

SUPERMAL

(592) Slovní
(730) **BARVY A LAKY HOSTIVAŘ, a.s.**, Průmyslová 1472/11, Praha 10, Hostivař, 10200, CZ
(740) Advokátní kancelář Hartmann, Jelínek, Fráňa a partneři, s.r.o., JUDr. Pavel Fráňa, Sokolovská 5/49, Praha 8, 18600
(511) (2) nátěrové hmoty, barvy, malířské přípravky, běloby, nátěry pro vnitřní použití a polotovary související s výrobou výše uvedeného.
Třídy výrobků a služeb:
2
(210) O-91896

(111) **224310**
(220) 25.07.1994
(151) 23.05.2000
(540)

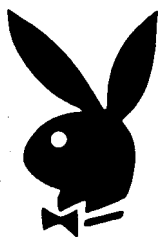

(593) Obrazová
(730) **Playboy Enterprises International, Inc.**, 10960 Wilshire Boulevard, Suite 2200, Los Angeles, 90024, CA, US
(740) Mgr. Eva Lachmannová LL.M., Slavětínská 1146/39, Praha 9, Klánovice, 19014
(511) (25) oděvy.
Třídy výrobků a služeb:
25
(210) O-91428

(111) **267274**
(220) 25.03.2004
(151) 26.10.2004
(540)



(594) Kombinovaná
(591) Barevná
(730) **WAMAK CZ s.r.o.**, U Fotochemy 1602/4z, Hradec Králové, Pražské Předměstí, 50002, CZ
(511) (35) pomoc při řízení a zprostředkování obchodní činnosti a služeb, reklama, propagační činnost, marketing; (41) vzdělávání, zábava, sportovní a kulturní aktivity, vydavatelství.
Třídy výrobků a služeb:
35, 41
(210) O-344783

(111) **270349**
(220) 13.07.2004
(151) 28.02.2005
(540)



(594) Kombinovaná
(591) Barevná
(730) **Severomoravské vodovody a kanalizace Ostrava a.s.**, 28. října 1235/169, Ostrava, Mariánské Hory, 70900, CZ
(740) Ing. Pavel Nádvořík s.r.o., Klínová 620/1, Ostrava, Hulváky, 70900
(511) (9) přístroje a nástroje vědecké, námořní, geodetické, elektrické v rámci této třídy, fotografické, filmové, optické, přístroje pro vážení, měření, signalizaci, kontrolu (inspekci), záchranu a přístroje pro vyučování, přístroje pro záznam, převod, reprodukci zvuku nebo obrazu, magnetické nosiče zvukových záznamů, počítači stroje, přístroje pro zpracování informací a počítače, přístroje a nástroje pro vedení, přepínání, přeměnu, akumulaci, regulaci nebo řízení elektrického proudu, vodoměry, hydroměry, vodoznaky, ukazatele výšky hladiny vody, vodováhy, libely (přístroje pro určování horizontu), vlhkoměry, hygrometry, zeměměřičské přístroje a nástroje, stroje a zařízení na zkoušení materiálu, tlakoměry, sledovací přístroje, přístroje dýchací pro plavání pod vodou, přístroje a nástroje na měření objemu, elektrická zařízení pro dálkové ovládání průmyslových procesů; (11) přístroje pro rozvod vody a sanitární přístroje a zařízení, zařízení pro klimatizaci, čerpací pumpy (tepelné), čisticí zařízení na odpadní vodu, čistírnou odpadních vod, zařízení a stroje na čištění a úpravu vody, zařízení na změkčování vody, zařízení na filtrování vody, filtry na pitnou vodu, zařízení na dodávku vody (zásobníky vody), i sterilizátory vody, vodovodní potrubní zařízení, vodovodní těsnění (těsnící kroužky), vodovodní zařízení, generátory acetylenové, plynové a generátory páry (s výjimkou generátorů jako součástí strojů), hydranty, chladicí zařízení na chlazení vody, kohoutky a kohouty pro potrubí, koupelnové armatury, potrubí jako částí hygienických instalací, regulačně-bezpečnostní zařízení pro vodovodní zařízení, regulační ventily pro kontrolu hladiny v nádržích, regulátory pro vodní zařízení a potrubí, směšovací (pákové) baterie pro vodovodní potrubí, tlakové vodní zásobníky; (35) obchodní informace, služby v obchodní činnosti v rámci této třídy, obchodní management a poradenství, obchodní činnost v oblasti nakládání s odpady v rámci této

třídy, obchodní transakce-plány, obchody-kontrola, řízení průmyslových nebo obchodních podniků, dozor, zprostředkování obchodů, pomoc při obchodní činnosti, obchodní administrativa, studie a průzkum trhu, obchodní expertizy, činnost organizačních a ekonomických poradců, vedení účetnictví, sestavování statistických informací; (36) pronájem nemovitostí a služby s tím spojené, správa majetku, správa nemovitostí, zprostředkování nemovitostí, vybírání nájemného, finanční řízení, finanční analýzy, finanční informace, leasing; (37) čištění, čištění odpadních vod, čištění kanalizací a přípojek, pronájem čistících strojů, dozor nad stavbami, izolace staveb, pronájem stavebních strojů a zařízení, stavebnictví, zednické služby, provádění inženýrských staveb, stavební informace, informace o opravách, instalace a opravy klimatizačního zařízení, údržba a opravy motorových vozidel, mytí dopravních prostředků, odrušování elektrických přístrojů, opravy pump a čerpadel, instalace (montáž), údržba a opravy strojů, vrtání studní, instalace a opravy zavlažovacího zařízení, servisní činnost, vyklizení odpadu; (39) rozvod pitné a užitkové vody, zásobování vodou, rozvod elektrické energie, dovoz, doprava, silniční motorová doprava, doprava a skladování odpadu; (40) výroba energie, čištění povrchů, čištění odpadu, likvidace odpadu, třídění a recyklace odpadu a jiného recyklovatelného materiálu, spalování odpadu, zpracování odpadu, nakládání s nebezpečnými odpady v rámci této třídy, úprava vody; (42) geologický průzkum, kontrola kvality, výzkum geologický, výzkum bakteriologický, zeměměřičství, asanační práce v oblasti čistící ekologie, technická a inženýrská činnost, inženýrské práce (expertizy), technické kreslení, projektování, studie projektů, projektová činnost v investiční výstavbě, studie technických projektů, technický průzkum, technické testování a analýzy, poskytování technických služeb - práce a služby měřících vozů pro analýzu vodovodních a kanalizačních sítí, čistící práce průmyslového charakteru v rámci této třídy, kontrola kanalizací televizní kamerou, zkoušky vodotěsnosti, vyhledávání poruch na vodovodních potrubích pomocí přístrojů, poradenství odborné - technické, poradenství o ochraně životního prostředí, programování počítačové, údržba programů počítačů, obnova počítačových dat.

Třídy výrobků a služeb:

9, 11, 35, 36, 37, 39, 40, 42

(210) O-356149

(111) **270434**

(220) 19.08.2004

(151) 17.02.2005

(540)



(594) Kombinovaná

(591) Barevná

(730) **ROŽNOVSKÁ TRAVNÍ SEMENA, s.r.o.**, Meziříčská 100, Rožnov pod Radhoštěm, 75661, CZ

(740) Ing. Zdeněk Kučera, Dlouhá 207, Slušovice, 76315

(511) (31) zemědělské, zahradní a lesní produkty jako semena a osiva trav, jetelovin, směsi trav a jetelovin, technických plodin, obilnin, luštěnin, léčivých rostlin, koření a krmných plodin, vše v rámci této třídy; (35) zprostředkování obchodních záležitostí; (42) laboratorní rozbor zemědělských plodin a potravin; (44) čištění semen a osiv, poradenství v oblasti zemědělské činnosti.

Třídy výrobků a služeb:

31, 35, 42, 44

(210) O-358605

(111) **271069**

(220) 20.07.2004

(151) 29.03.2005

(540)

SUPPORT LESBIENS

(592) Slovní

(730) **SUPPORT LESBIENS s.r.o. v likvidaci**, Strojnická 999/11, Praha 7, Holešovice, 17000, CZ

(511) (35) zprostředkování obchodu, specializovaný maloobchod, reklamní činnost a marketing.

Třídy výrobků a služeb:

35

(210) O-356370

(111) **271120**

(220) 26.07.2004

(151) 29.03.2005

(540)

Green House Bridge

(592) Slovní

(730) **Považan Ivan Dipl. Ing. arch.**, Šafaříkova 3, Praha 2, 12000, CZ

(511) (1) chemické výrobky určené pro průmysl, vědy a fotografii, jakož i pro zemědělství, zahradnictví a lesnictví, umělé pryskyřice v surovém stavu, plastické hmoty v surovém stavu, hnojiva pro půdu, hasicí přístroje (složení), prostředky pro kalení a letování kovů, chemické výrobky určené ke konzervování potravin, tříslicí materiály, lepidla pro průmysl; (2) barvy, nátěry, laky, ochranné výrobky proti korozi a proti deteriorizaci dřeva, barviva, mořidla, přírodní pryskyřice v surovém stavu, kovy listkové a práškové pro malíře, dekoratéry a umělce; (3) přípravky pro bělení a jiné prací prostředky, přípravky pro čištění, leštění, odmašťování a broušení, mýdla, parfumerie, vonné oleje, kosmetika, vlasové vody (lotions), zubní pasty; (4) průmyslové oleje a tuky, mazadla, výrobky pro pohlcování, zavlažování a vázání prachu, paliva včetně benzínu pro motory a osvětlovací látky, svíčky, knoty na svícení; (5) farmaceutické a veterinární výrobky, hygienické výrobky pro léčebné účely, diabetické přípravky pro léčebné účely, potraviny pro batolata, náplasti, obvazový materiál, materiály pro plombování zubů a pro zubní otisky, dezinfekční přípravky, výrobky pro hubení škodlivých zvířat, fungicidy, herbicidy; (6) obecné kovy a jejich slitiny, kovové stavební materiály, kovové stavební materiály přenosné, kovové materiály pro železnice, kovové kabely a dráty neelektrické, kovové potřeby zámečnické a klempířské, kovové trubky, sejfy, kovové výrobky, které nejsou uvedeny v jiných třídách, rudy; (7) stroje a obráběcí stroje, motory (s výjimkou motorů pro pozemní vozidla), spojky a transmisní zařízení mimo ty, které jsou pro pozemní vozidla, zemědělské nástroje, kromě nástrojů poháněných ručně, líhne pro vejce; (8) nářadí a nástroje s ručním pohonem, nože, vidličky a lžice, sečné zbraně, břitvy; (9) přístroje a nástroje vědecké, námořní, geodetické, fotografické, filmové, optické, přístroje pro vážení, měření, signalizaci, kontrolu (inspekci), záchranu a přístroje pro vyučování, přístroje a nástroje pro vedení, přepínání, přeměnu, akumulaci, regulaci nebo řízení elektrického proudu, přístroje pro záznam, převod, reprodukci zvuku nebo obrazu, magnetické nosiče zvukových záznamů, gramofonové desky, automatické distributory a mechanismy pro přístroje a mince, zapisovací pokladny, počítačové stroje, přístroje pro zpracování informací a počítače, hasicí přístroje; (11) přístroje pro osvětlení, topení, výrobu páry, pro vaření, přístroje chladicí, pro sušení, ventilaci, rozvod vody a sanitární zařízení; (13) střelné zbraně, střelivo (munice) a střely, výbušniny, ohňostroje; (14) vzácné kovy a jejich slitiny a výrobky z těchto látek nebo postříbřeného nebo pozlaceného kovu, nejsou-li uvedeny v jiných třídách, klenoty, bižuterie, drahokamy, hodinářské potřeby a chronometrické přístroje; (15) hudební nástroje; (16) papír, lepenka a výrobky z těchto materiálů, které nejsou zařazeny do jiných tříd, tiskářské výrobky, potřeby pro knižní vazby, fotografie, papírenské zboží, lepidla pro papírenství nebo domácnost, materiál pro umělce, štětce, psací stroje a kancelářské potřeby (vyjímaje nábytek), učební a vyučovací pomůcky s výjimkou přístrojů, plastické obaly (nezařazené do jiných tříd), tiskařské typy, štočky; (17) kaučuk, gutaperča, guma, azbest, slída a výrobky z těchto materiálů, které nejsou zahrnuty do jiných tříd, polotovary z plastických hmot, materiály těsnící, ucpávací a izolační, ohebné trubky nekovové; (18) kůže, imitace kůže, výrobky z těchto materiálů, které nejsou zahrnuty do jiných tříd, kůže ze zvířat, kufrý a zavazadla, deštníky, slunečníky a hole, biče a sedlářské výrobky; (19) stavební materiály nekovové, neohebné trubky nekovové pro stavebnictví, asfalt, smola, přenosné konstrukce nekovové, nekovové pomníky; (20) nábytek, zrcadla, rámy, výrobky nejmenované v jiných třídách ze dřeva, korku, rákosu, vrbového proutí, z rohu, kostí, slonoviny, z

kostic, želvoviny, jantaru, perleti, mořské pěny, náhražky všech těchto materiálů nebo náhražky z plastických hmot; (21) náčiní a nádoby pro domácnost nebo kuchyň (nikoliv z drahých kovů, ani postříbřených nebo pozlacených kovů), hřebeny a mycí houby, kartáče (s výjimkou štětců), materiály pro výrobu kartáčů, čističí potřeby, drátky na čištění parket, sklo surové nebo opracované (s výjimkou stavebního skla), sklo, porcelán a majolika neobsažené v jiných třídách; (22) lana, provazy, sítky, stany, plachty, plachtoviny, pytle (neobsažené v jiných třídách), materiál na vycpávky (s výjimkou kaučuku nebo plastických hmot), textilní materiály ze surových vláken; (24) tkaniny a textilní výrobky, které nejsou uvedeny v jiných třídách, pokrývky ložní a ubrusy; (25) oděvy, obuv, kloboučnické zboží; (26) krajky a výšivky, stuhy a tkaničky, knoflíky, háčky a očka, poutka - galanterie, špendlíky a jehly, umělé květiny; (27) koberce, rohožky, rohože, linoleum a jiné obklady podlah, tapety na stěny nikoliv textilní; (28) hry, hračky, potřeby pro gymnastiku a sport, které nejsou uvedeny v jiných třídách, vánoční ozdoby; (29) maso, ryby, drůbež a zvěřina, masové výtahy, ovoce a zelenina konzervované, sušené a zavařené, želé, džemy, vejce, mléko a mléčné výrobky, oleje a tuky jedlé; (30) káva, čaj, kakao, cukr, rýže, tapioka, ságo, kávové náhražky, mouka a přípravky z obilnin, chléb, pečivo, cukrovinky, zmrzlina, med, sirup melasový, droždí, prášky do těsta, sůl, hořčice, ocet, nálevy (k ochucení), koření, led pro osvěžení; (31) výrobky zemědělské, zahradnické, lesní a zmi neuvedené v jiných třídách, živá zvířata, čerstvé ovoce a zelenina, osivo, rostliny a přírodní květiny, krmivo pro zvířata, slad; (32) piva, minerální vody, šumivé nápoje a jiné nápoje nealkoholické, nápoje a šťávy ovocné, sirupy a jiné přípravky k zhotovování nápojů; (33) alkoholické nápoje (s výjimkou pív); (34) tabák, potřeby pro kuřáky, zápalky; (35) propagační činnost, reklama, pomoc při řízení obchodní činnosti, obchodní administrativa, kancelářské práce; (36) pojištění, služby finanční, služby peněžní, služby nemovitostní; (37) stavebnictví, opravy, instalační služby; (39) doprava, balení a skladování zboží, organizování cest; (42) vědecké a technologické služby a s nimi spojený výzkum a návrhy, průmyslové analýzy a výzkum, návrh a vývoj počítačového hardwaru a softwaru, právní služby; (43) služby zajišťující stravování a nápoje, dočasné ubytování.

Třídy výrobků a služeb:

1, 2, 3, 4, 5, 6, 7, 8, 9, 11, 13, 14, 15, 16, 17, 18, 19, 20, 21, 22, 24, 25, 26, 27, 28, 29, 30, 31, 32, 33, 34, 35, 36, 37, 39, 42, 43

(210) O-356540

(111) **271166**
(220) 04.08.2004
(151) 29.03.2005
(540)

CHODOVAR

(592) Slovní
(730) **CHODOVAR spol. s r.o.**, Pivovarská 107, Chodová Planá, 34813, CZ
(740) Langrova, s.r.o., Skrětova 1011/48, Plzeň, Jižní Předměstí, 30100
(511) (32) pivo.

Třídy výrobků a služeb:

32

(210) O-356818

(111) **271270**
(220) 26.08.2004
(151) 29.03.2005
(540)



(594) Kombinovaná
(730) **A - CORY s.r.o.**, 28. října 1810/86, Ostrava, Moravská Ostrava, 70200, CZ
(511) (35) vedení účetnictví v rámci živnosti volné, zpracování jednoduchého účetnictví klientů včetně výkazů a přehledů, zpracování podvojného účetnictví klientu včetně výkazů a přehledů, analýzy nákladů, daňové

příznání, auditorské služby v oblasti ověřování účetnictví a hospodaření společností, ocenění obchodních podniků, organizační a ekonomické poradenství, zpracování ekonomické a obchodní agendy, hospodářské nebo ekonomické prognózy, příprava mezd a výplatních listin, revize účtů, vedení účetních knih, obstaravatelská a zprostředkovatelská činnost v oblasti obchodu, exportu a importu, pomoc při řízení velkoobchodní a maloobchodní činnosti firem, obchodní administrativa, kancelářské práce, obchodně zastupitelská činnost v oblasti obchodu, propagační, reklamní a inzertní činnost a služby spojené s provozováním obchodní činnosti, poskytování informací a informačních produktů v oblasti ekonomiky a obchodu, obchodní, podnikové a podnikatelské poradenství, marketingová činnost a obchodní management, automatizované zpracování dat, činnost organizačních, ekonomických a účetních poradců, znalecká činnost a posudky v oblasti obchodního práva, obchodně právní poradenství při vedení podniků a v oblasti právních problémů souvisejících s podnikáním, propagace internetem, rozhlasem, televizí, příprava propagačních materiálů a propagačních publikací, internetová, televizní a rozhlasová reklama, příprava vysílání reklamní inzerce, rozšiřování reklamních materiálů, reklamní a propagační činnost; (36) daňové odhady a služby, finanční analýzy, zprostředkování služeb v oblasti daňového poradenství, daňové poradenství poskytované u veškerých druhů tuzemských daní, poradenské a konzultační služby v oblasti peněžnictví, finančnictví a pojišťovnictví, daňové odhady a expertízy, finanční oceňování v oblasti pojištění, bankovníctví, nemovitosti; (42) tvorba a vývoj software, nákup a prodej software, účetní a ekonomický software, poradenství v oblasti software, software pro zpracování knihy jízd, cestovních příkazů, software pro vedení valutové pokladny a devizových účtů.

Třídy výrobků a služeb:

35, 36, 42

(210) O-358794

(111) **271323**
(220) 06.09.2004
(151) 29.03.2005
(540)



(594) Kombinovaná
(591) Barevná
(730) **CHODOVAR spol. s r.o.**, Pivovarská 107, Chodová Planá, 34813, CZ
(740) Langrova, s.r.o., Skrětova 1011/48, Plzeň, Jižní Předměstí, 30100
(511) (32) pivo; (43) restaurační a hotelové služby.

Třídy výrobků a služeb:

32, 43

(210) O-359034

(111) **272013**
(220) 12.08.2004
(151) 26.04.2005
(540)

EMARKO

(592) Slovní
(730) **Orkla Foods Česko a Slovensko a.s.**, Mělnická 133, Byšice, 27732, CZ
(740) THK Legal s.r.o., Přístavní 531/24, Praha 7, Holešovice, 17000
(511) (30) koření a kořenící přípravky.

Třídy výrobků a služeb:

30

(210) O-358417

(111) **272447**
(220) 21.10.2004
(151) 26.04.2005
(540)

ELTSEN

(592) Slovní
(730) **ELTSEN a.s.**, Jana Nohy 1237, Benešov, 25601, CZ
(740) Ing. Marie Smrčková, patentový zástupce, Velflíkova 1431/10, Praha 6, Dejvice, 16000

(511) (2) barvy, laky, fermeže, antikoroziní prostředky, ředidla, barviva, mořidla, přírodní pryskyřice, lepidla pro barvy, konzervační přípravky pro dřevo; (3) bělicí přípravky, prací přípravky, přípravky k čištění, leštění odmašťování a broušení, kosmetika, mýdla, voňavkářské výrobky, zubní pasty, éterické oleje a esence, vonné sáčky do prádla, barviva na vlasy, odbarvovače vlasů, kosmetika, ozdobné obtisky pro kosmetické použití, kosmetické přípravky pro zvířata, kapaliny na mytí skel do ostříkovačů vozidel, přípravky na čištění odpadních rour, odstraňovače nátěrů; (4) mazadla, průmyslové oleje a tuky, aditiva do motorových paliv, benzin motorový, benzin (pohonná směs), motorová nafta, topný olej a nafta, paliva, brikety uhelné, uhlí, dřevěné uhlí (palivo), mazací oleje, mazadla, svíčky; (5) potravinové doplňky s léčebnými účinky, vitamíny; (6) kovové stavební materiály obsažené ve tř. 6, stavební materiál z válcovaného a litého kovu, kolejnice, kovové kabely a neelektrické dráty, zámečnické výrobky, kovové roury, hřebíky a šrouby, řetězy, dveřní kování, dveřní uzávěry, s výjimkou elektrických, parkovací konstrukce pro jízdní kola, klíče, kroužky z obecných kovů na klíče, kovové krouhvičky, kovová škrabadla na obuv, kolečka a kování pro nábytek (kovové), zámky k vozidlům; (7) stroje pro balení, elektrické vysavače a leštiče, elektrické svářečky, olejová čerpadla mazací, vstříkovací čerpadla, čerpadla pro benzinové motory, filtry pro čištění nasávacího vzduchu pro motory vozidel, filtry pro mazací systémy vozidel, zapalovací a žhavicí svíčky, kloubové hřídele, kuchyňské přístroje elektromechanické v rámci této třídy; (8) ruční nářadí, nože, vidličky, lžice - vše v rámci této třídy; (9) přístroje a nástroje fotografické, kinematografické, pro záznam a reprodukci zvuku, záznam nebo přenos obrazu, regulační ventily vozidel a ventily reagující na změnu podmínek, autobaterie a alternátory, autorádia a příslušenství k nim, centrální zamykání vozidel (elektronické), tachometry, otáčkoměry, tlakoměry a spínače, počítače a příslušenství k nim, televizní hry, hrací konzole pro počítačové hry, CD - ROMY, CD, DVD, počítačové hry, audiovizuální zařízení pro výuku, diaproyektory, datové projektory, hrací skříň uvařené do chodu vhozením mince, dalekohledy, akumulátory elektrické pro vozidla, nabíječky akumulátorů, omezovače rychlosti (elektronické), navigační přístroje pro vozidla, dráty ze slitin kovů (pojistkové), elektroinstalační materiál, svorky, konektory, geodetické přístroje a nástroje, navigační přístroje a nástroje, žehličky elektrické; (11) přístroje pro osvětlení, topení, výrobu páry a pro vaření, chlazení, sušení a ventilaci, rozvod vody a sanitární zařízení, elektrické vařiče, sporáky a trouby, mikrovlnné trouby, automobilové reflektory, světla a osvětlení motorových vozidel, chladničky, autolednice, klimatizační zařízení pro vozidla; (12) auta a příslušenství, spojky, brzdy a jejich součásti pro vozidla, převodovky, volnoběžky, startéry, krokové motory, ventily, tlumiče, střešní okna, motory vozidel, autoalarmy, těsnění pro vozidla, kola vozidel, součásti karosérií vozidel, střešní nosiče zavazadel pro motorová vozidla, motocykly, dětské kočárky, tříkolky; (14) amulety (šperky), bižuterie, budíky, hodinky, náramkové hodinky, hodiny, píchací hodiny, chronometry, klenoty, klíčenky (bižuterie), mince, náhrdelníky, náušnice, ozdobné jehlice, ozdoby (šperky); (16) papír, lepenka a výrobky z těchto materiálů, kancelářské potřeby v rámci této třídy, obaly, kalendáře, výrobky z kartónu, katalogy, knihy, krabice lepenkové nebo papírové, krabice na poštu, kancelářská lepidla, potřeby pro výtvarníky, toaletní papír, paragony, faktury, merkantilní tiskoviny, podložky pod pívni sklenice papírové, pohlednice, katalogy, rýsovací potřeby, šanony (pořadače), školní potřeby, tiskoviny, papírenské výrobky; (17) tmely, lepidla a pojiva pro domácnost a kanceláře, izolační materiály a prostředky obsažené ve tř. 17, plastové obaly a fólie; (18) kůže a imitace z kůže a výrobky z nich, kufrů a zavazadel, deštníky; (19) stavební materiály nekovové; (20) nábytek, zrcadla a rámy, výrobky nejmenované v jiných třídách ze dřeva, korku, rákosu, vrbového proutí a náhražky těchto materiálů nebo náhražky z plastických hmot; (21) sklo, keramika, porcelán, majolika, kamenina a výrobky z nich obsažené ve tř. 21, nádoby a nádoby pro domácnost, kartáče; (22) lana, provazy, síťky, stany, plachty a plachtoviny, pytle; (24) tkaniny a textilní výrobky obsažené ve tř. 24, pokrývky ložní a stolní; (25) oděvy, kloboučnické zboží, obuv; (26) galanterie; (27) koberce, rohožky, linolea, tapety na stěny ne textilní; (28) hry, hračky, puzzle, sportovní potřeby, vánoční ozdoby, plyšové hračky a medvídci, panenky, domečky a vábava pro panenky, dětské kočárky, létací draci, autička na hraní, včetně rádiem řízených, zmenšené modely aut a dopravních

prostředků, boby, vybavení pro lední hokej, in-line bruslení a florbal, lyže a vybavení pro lyžařský sport, sportovní trenažéry, posilovací stroje, stolní společenské hry, hlavolamy, elektronické hry, s výjimkou her používaných výhradně s televizním přijímačem, koloběžky, kolečkové brusle a lyže, lukostřelecké náčiní, kuše, malé plachetnice, fotbalové míče, vybavení na tenis, badminton, squash a stolní tenis, rybářské náčiní, vybavení na paintball vybavení na surfování včetně surfových prken, vánoční ozdoby, zábavné stroje automatické a automaty, hrací karty, hračky pro domácí zvířata; (29) maso, ryby, drůbež, zvěřina, konzervované, sušené a vařené ovoce a zelenina, zavařenina, vejce, mléko a výrobky z nich, jablečné tuky a oleje, konzervované potraviny, potravní doplňky v rámci této třídy; (30) káva, čaj, kakao, cukr, rýže, mouka a obilní přípravky a výrobky z nich, med, sirup z melasy, sůl, hořčice, ocet, omáčky, dochucovačla, koření, jemné pečivo a cukrovinky, potravní doplňky v rámci této třídy; (31) výrobky zemědělské, zahradnické a lesní, osivo, ovoce a zelenina v čerstvém stavu, semena, přírodní květy, slad, živá zvířata a krmiva pro ně; (32) pivo, lehká piva a ležáky, minerální a šumivé vody, sirupy, ovocné šťávy a nápoje z ovocných šťáv, sirupy, přípravky ke zhotovování nápojů; (33) alkoholické nápoje kromě pív; (35) reklama, propagace a marketing, aranžování výkladů, pomoc a poradenství při obchodní činnosti, organizování výstav s obchodním zaměřením, pronájem prodejních automatů, pronájem reklamních ploch, předvádění zboží; (36) celní služby, operativní leasing, zprostředkovávání a poskytování spotřebitelských úvěrů, půjčování a pronájem movitých věcí, realitní činnost; (37) stavebnictví a stavitelství, stavební opravy, přípravné stavební práce, zednické práce, demolice budov, dozor nad stavbami, izolování staveb, instalace lešení, pronájem stavebních strojů a zařízení, umělecká truhlářská výroba a opravy, instalační služby; (39) doprava pozemní, vnitrostátní a mezinárodní nákladní doprava, včetně dopravy chladírenskými vozy, osobní doprava, zprostředkovávání přepravy, spedice a zasilatelství, balení zboží, skladování, pronájem skladišť, stěhování, nakládání s odpady (doprava), vyjma nebezpečných; (40) zpracovávání dřeva, dřevoobrábění, hoblování, vazby publikací a knihařství, zpracovávání a likvidace odpadu, foukání skla, rytí a gravírování, rámování uměleckých děl; (41) organizování a vedení konferencí, kongresů, kolokvií, seminářů a sympozií, organizování kulturních a vzdělávacích výstav a veletrhů, organizování zábavných, vzdělávacích a sportovních soutěží, měření času při sportovních soutěžích, poskytování on-line elektronických publikací, pořádání a řízení školení a vyučování, e-learning, umělecká módní agentura, provozování muzea, vydavatelská a nakladatelská činnost; (42) průmyslový a grafický design, navrhování obalů, obalový design, interiérová výzdoba, inženýrské práce (expertízy), projektové technické studie, výzkum a vývoj nových výrobků, zeměměřičství; (43) hotelové služby, penziony, motely, restaurace a kavárny, kempy, noclehárny, hostinská činnost a ubytovací služby; (44) zahradnické služby, služby pro zemědělství.

Třídy výrobků a služeb:

2, 3, 4, 5, 6, 7, 8, 9, 11, 12, 14, 16, 17, 18, 19, 20, 21, 22, 24, 25, 26, 27, 28, 29, 30, 31, 32, 33, 35, 36, 37, 39, 40, 41, 42, 43, 44

(210) O-360419

(111) **272636**
(220) 12.07.2004
(151) 25.05.2005
(540)



(594) Kombinovaná
(730) **Nazarčuk Libor**, Fintajslava 2362/34, Břeclav, 69002, CZ
(740) Rott, Růžička & Guttman s.r.o., Vyskočilova 1566, Praha 4, Michle, 14000

(511) (16) tiskoviny, reklamní, propagační a informační materiály, etikety, obaly papírové a z plastů jinde neuvedené, obaly a tašky z papíru a plastů; (33) alkoholické nápoje kromě piva, zejména vína; (35) propagační činnost, reklama, pomoc při řízení obchodní činnosti a zprostředkování obchodní činnosti v uvedeném oboru, spadající do této třídy, včetně propagace,

obstaravatelská a zprostředkovatelská činnost v oblasti obchodu s alkoholickými nápoji, pomoc při obchodní činnosti, propagační činnost, veletrhy pro obchodní a reklamní účely, organizování výstav komerčních a reklamních, doprovodné, prezentační a reklamní programy, provádění aukcí a vedení dražeb, zejména vín, distribuce vzorků zboží, odborné obchodní poradenství, průzkum trhu, reklama, rozšiřování reklamních materiálů; (41) výchova, vzdělávání, zábava, sportovní a kulturní aktivity činnost výchovná, školicí a zábavní, např. pořádání a řízení odborných školení, soutěží a přehlídek spojených s degustací vína, klubové služby související s vedením vinoték, organizování seminářů, kongresů, symposií, zejména o víně; (42) poradenská činnost v oblasti výroby vín a vinařství.

Třídy výrobků a služeb:

16, 33, 35, 41, 42

(210) O-356130

(111) **272654**

(220) 28.07.2004

(151) 25.05.2005

(540)

www.ekomat.cz

(592) Slovní

(730) **EKOMAT spol. s r.o.**, č. p. 195, Dobrá, 73951, CZ

(740) Ing. Pavel Nádvorník s.r.o., Klínová 620/1, Ostrava, Hulváky, 70900

(511) (12) vnitřní polštářování vozidel, sedadla pro vozidla, čalounění vozidel, lůžka pro dopravní prostředky, opěrky hlavy na sedadla vozidel, potahy na sedadla vozidel, brašny speciální pro jednostopá vozidla; (16) papír, lepenka a výrobky z těchto materiálů, které nejsou zařazeny do jiných tříd, papírenské zboží, plastické obaly nezařazené do jiných tříd, obaly (papírnické výrobky), fólie viskózní na balení, fólie z regenerované celulózy (celofán) na balení, fólie z umělých hmot na balení, polyetylenové fólie na balení a fixaci zboží, obalové materiály z pěnového polyetylenu, laminované mikrotenem, PET fólií, obaly papírové; (17) kaučuk, gutaperča, guma, azbest, slída a výrobky z těchto materiálů, které nejsou zahrnuty do jiných tříd, polotovary z plastických hmot, materiály těsnící, ucpávací a izolační, ohebné trubky nekovové, fólie viskózní kromě fólií na balení, fólie z regenerované celulózy kromě fólií na balení, fólie z umělých hmot kromě fólií na balení, desky, trubky, dílce a hmoždinky z plastických hmot pro stavební účely, včetně napěněných hmot, též z napěněného polystyrenu, tmel, těsnící, lepicí a armovací tmel pro stavebnictví, kovové izolační fólie, materiály na izolace, izolační nátery, izolační oleje, omítky izolační, izolační papír, izolační pásy, izolační plst, skleněná vlna jako izolační materiál, tepelně izolační prostředky, zvukově izolační hmoty, termoizolační pásy - holé, laminované hliníkovou fólií, PET fólií, opatřené samolepicí vrstvou, termoizolační trubice, izolace do stanových podsad, umělé hmoty jako polotovary, gumové sáčky na balení, zábrany volné proti znečištění, parozábrany, izolační obaly na láhve, výplně pro dilatační spoje, veškeré stavební výrobky spadající do této třídy; (35) zprostředkovatelská činnost v oblasti obchodu, zprostředkování služeb, které souvisí s obchodní činností, odborné obchodní poradenství, obchodní nebo podnikatelské informace, zprostředkování obchodních kontaktů, provádění obchodních operací, kopírování nebo rozmnožování (reprodukce) dokumentů, dokladů apod., reklama (on line-) na počítačové komunikační síti, on-line inzerce, pronájem reklamního času ve všech komunikačních médiích, poskytování obchodních informací a služeb pomocí internetu, zprostředkování internetového obchodu, komerční využití internetu v oblastech komerčních internetových médií a vyhledávacích služeb, vyhledávání dat v počítačových souborech, prezentace uživatelů na stránkách Word Wilde Web v počítačové síti Internet, systemizace informací do počítačových databází, nábor zaměstnanců, reklama, propagace, rozšiřování propagační korespondence zákazníkům, rozšiřování propagační materiálů zákazníkům a rozšiřování propagačních publikací zákazníkům, inzerce; (36) obchodování s nemovitostmi, oceňování a odhady nemovitostí, pronájem nemovitostí, správa nemovitostí, nemovitosti (zprostředkování-), finanční konzultační služby, finanční informace, koupě na splátky, leasing, pronájem bytů, pronájem nájemních, činžovních domů, pronajímání kanceláří (nemovitosti), půjčky (financování), vybírání nájemného; (38) elektronická pošta, posílání zpráv, provozování počítačových sítí, poskytování telekomunikačních připojení ke globální počítačové síti, poskytování uživatelského přístupu ke globální počítačové síti, pronájem přístrojů a zařízení pro přenos zpráv a informací, přenášení pomocí satelitních družic, přenášení telegramů, přenos faxem, přenos zpráv a obrázků pomocí počítače, půjčování faxů, modemů, telefonů a telekomunikačních zařízení, směrovací a spojovací služby pro telekomunikace, spojení pomocí sítí optických vláken, telefonické služby, telegrafická komunikace, telegrafní služby, počítačová komunikace, informace o telekomunikaci, komunikace

a transakce v síti, telexové služby, telekonferenční služby, služby zabezpečující audiovizuální komunikaci prostřednictvím informačních a telekomunikačních sítí, např. počítačové sítě INTERNET, satelitu, poskytování přístupu k Internetu, rozšiřování, zveřejňování a přenos informací prostřednictvím informačních a telekomunikačních prostředků a sítí, satelitů, výměna a šíření informací a zpráv prostřednictvím telekomunikační sítě, datové sítě, informační nebo komunikační nebo elektronické techniky, komunikace pomocí počítačových terminálů, telegrafu, dálnopisu, telefonu, mobilních telekomunikačních síťových služeb s využitím drátového vedení a nebo satelitů a nebo mikrovlnného spojení a nebo radiového spojení; (42) tvorba software a programů, programování, software-návrhy, převod a konverze počítačových programů a údajů (kromě fyzické konverze), převod a konverze údajů a dokumentů z fyzických médií na elektronické média, tvorba a údržba počítačových stránek (WEB) pro zákazníky, hostování na počítačových stránkách (WEB), instalace počítačových programů, návrh počítačových systémů, programování internetových databázových systémů a internetových aplikací, konstrukce WWW prezentací a řešení WWW serverů, aktualizace počítačových programů, údržba počítačových programů, pronájem času na přístup do počítačových databází, zhotovování kopií počítačových programů, technické studie v oblasti počítačů a programového vybavení, výzkum a vývoj a tvorba systémů pro elektronické obchodování a informačních technologií, programování internetových databázových systémů a internetových aplikací, programování multimediálních aplikací, vytváření a modelování 3D animací, interaktivních a grafických programů, počítačové animace a vizualizace, grafický design.

Třídy výrobků a služeb:

12, 16, 17, 35, 36, 38, 42

(210) O-356611

(111) **272668**

(220) 06.08.2004

(151) 25.05.2005

(540)



(594) Kombinovaná

(591) Barevná

(730) **TROJEK, a.s.**, Dudova 2585/4, Praha 2, Vinohrady, 12000, CZ

(740) doc. Ing. Jindřich Špaček CSc., patentový zástupce, Svatopluka Čecha 1939/106a, Brno, Královo Pole, 61200

(511) (6) obecné kovy a jejich slitiny, železné a neželezné (barevné) kovy, odpad z železných (barevných) kovů, kovové stavební materiály, kovové stavební materiály přenosné, kovové materiály pro železnice, kabely a kovové dráty neelektrické, kovové roury a trubky, kovové výrobky, které nejsou uvedeny v jiných třídách, rudy; (39) doprava, automobilová doprava, silniční motorová doprava nákladní, ukládání odpadů včetně nebezpečných a druhotných surovin, pronájem skladišť pro jejich skladování, pronájem vozidel pro jejich přepravu a provozování skládky, zprostředkovatelská činnost v těchto oblastech a veškeré služby spojené s odpady a druhotnými surovinami spadající do třídy; (40) zpracování a úprava materiálů, zejména odpadů (včetně nebezpečných) a druhotných surovin, jejich likvidace, zneškodňování a recyklace, a to i nadále upotřebitelný materiál, polotovar nebo surovinu, úprava kovového a kovonosného odpadu obsahujícího železné a neželezné (barevné) kovy, podnikání v oblasti zpracování a likvidace kovových a kovonosných materiálů, zprostředkovatelská činnost v těchto oblastech a veškeré služby v oblasti nakládání s odpady a druhotnými surovinami spadající do třídy 40.

Třídy výrobků a služeb:

6, 39, 40

(210) O-356906

(111) **273154**
(220) 09.08.2004
(151) 27.06.2005
(540)



(594) Kombinovaná
(730) **ALLTOYS, spol. s r.o.**, Hráskeho 2231/25, Praha 4, Chodov, 14800, CZ
(740) JUDr. Ing. Ivan Rott, advokát, Musílkova 1311/5e, Praha 5, Košíře, 15000
(511) (28) hry, hračky; (41) zábava.

Třídy výrobků a služeb:
28, 41

(210) O-358122

(111) **273155**
(220) 09.08.2004
(151) 27.06.2005
(540)



(594) Kombinovaná
(730) **ALLTOYS, spol. s r.o.**, Hráskeho 2231/25, Praha 4, Chodov, 14800, CZ
(740) JUDr. Ing. Ivan Rott, advokát, Musílkova 1311/5e, Praha 5, Košíře, 15000
(511) (28) hry, hračky; (41) zábava.

Třídy výrobků a služeb:
28, 41

(210) O-358123

(111) **273161**
(220) 12.08.2004
(151) 27.06.2005
(540)

Preventan Akut

(592) Slovní
(730) **Neuraxpharm Bohemia s.r.o.**, náměstí Republiky 1078/1, Praha 1, Nové Město, 11000, CZ
(740) Rott, Růžička & Guttman s.r.o., Vyskočilova 1566, Praha 4, Michle, 14000
(511) (5) farmaceutické přípravky a léčiva, doplňky stravy pro lékařské účely, potraviny pro zvláštní výživu pro lékařské účely; (29) doplňky stravy ne pro lékařské účely, obsahující hydrolyzované živočišné tkáně, potraviny pro zvláštní účely, ne pro lékařské účely, obsahující hydrolyzované živočišné tkáně; (35) reklamní, inzertní a propagační činnost.

Třídy výrobků a služeb:
5, 29, 35

(210) O-358444

(111) **273162**
(220) 12.08.2004
(151) 27.06.2005
(540)

Preventan Junior

(592) Slovní
(730) **Neuraxpharm Bohemia s.r.o.**, náměstí Republiky 1078/1, Praha 1, Nové Město, 11000, CZ
(740) Rott, Růžička & Guttman s.r.o., Vyskočilova 1566, Praha 4, Michle, 14000
(511) (5) farmaceutické přípravky a léčiva, doplňky stravy pro lékařské účely, potraviny pro zvláštní výživu pro lékařské účely; (29) doplňky stravy ne pro lékařské účely, obsahující hydrolyzované živočišné tkáně, potraviny pro zvláštní účely, ne pro lékařské účely, obsahující hydrolyzované živočišné tkáně; (35) reklamní, inzertní a propagační činnost.

Třídy výrobků a služeb:
5, 29, 35

(210) O-358445

(111) **273163**
(220) 12.08.2004
(151) 27.06.2005
(540)

Preventan Quattro

(592) Slovní
(730) **Neuraxpharm Bohemia s.r.o.**, náměstí Republiky 1078/1, Praha 1, Nové Město, 11000, CZ
(740) Rott, Růžička & Guttman s.r.o., Vyskočilova 1566, Praha 4, Michle, 14000
(511) (5) farmaceutické přípravky a léčiva, doplňky stravy pro lékařské účely, potraviny pro zvláštní výživu pro lékařské účely; (29) doplňky stravy ne pro lékařské účely, obsahující hydrolyzované živočišné tkáně, potraviny pro zvláštní účely, ne pro lékařské účely, obsahující hydrolyzované živočišné tkáně; (35) reklamní, inzertní a propagační činnost.

Třídy výrobků a služeb:
5, 29, 35

(210) O-358446

(111) **273520**
(220) 29.11.2004
(151) 27.06.2005
(540)

VITALIFE

(592) Slovní
(730) **Partner in Pet Food CZ s.r.o.**, Bucharova 1423/6, Praha 5, Stodůlky, 15800, CZ
(740) JUDr. Miroslav Kupka, patentový zástupce, Levého 1532, Rakovník, Rakovník II, 26901
(511) (31) krmiva pro zvířata.

Třídy výrobků a služeb:
31

(210) O-420861

(111) **273897**
(220) 21.10.2004
(151) 25.07.2005
(540)



(594) Kombinovaná
(591) Barevná
(730) **ELTSEN a.s.**, Jana Nohy 1237, Benešov, 25601, CZ
(740) Ing. Marie Smrčková, patentový zástupce, Velflíkova 1431/10, Praha 6, Dejvice, 16000
(511) (28) hlavolamy, puzzle.
Třídy výrobků a služeb:
28
(210) O-360420

(111) **273898**
(220) 21.10.2004
(151) 25.07.2005
(540)

MODRÉ Z NEBE

(594) Kombinovaná
(591) Barevná
(730) **ELTSEN a.s.**, Jana Nohy 1237, Benešov, 25601, CZ
(740) Ing. Marie Smrčková, patentový zástupce, Velflíkova 1431/10, Praha 6, Dejvice, 16000
(511) (28) hlavolamy, puzzle.
Třídy výrobků a služeb:
28
(210) O-360421

(111) **273995**
(220) 12.11.2004
(151) 25.07.2005
(540)

ETD

(594) Kombinovaná
(591) Barevná
(730) **ETD TRANSFORMÁTORY a.s.**, Zborovská 54/22, Plzeň, Doudlevecko, 30100, CZ
(740) AK Blažek, Čížek, Klesa s.r.o., Dvořákova 44/38, Plzeň, Jižní Předměstí,

30100
(511) (7) cívký (části strojů); (9) výrobky silnoproudé elektrotechniky, transformátory, tlumivky, induktoři, cívký indukční, rozvaděče automatické, skříňové rozvaděče, spouštěcí reaktory (elektrotechnické); (42) služby silnoproudé elektrotechniky v rámci této třídy, vývoj a výzkum nových výrobků, služby technických poradců v oblasti strojírenství, hutnictví a energetiky.

Třídy výrobků a služeb:
7, 9, 42
(210) O-420410

(111) **274708**
(220) 29.12.2004
(151) 25.08.2005
(540)



(594) Kombinovaná
(730) **K - Keramika, spol. s r.o.**, Hájecká 1206/1, Brno, Černovice, 61800, CZ
(740) Mgr. Filip Dombrovský, Slovákova 350/1, Brno, Veveří, 60200
(511) (19) stavební materiály nekovové; (27) koberce, rohožky, rohož, linolea a jiné obklady podlah; (37) stavebnictví, opravy, instalační služby.

Třídy výrobků a služeb:
19, 27, 37
(210) O-421832

(111) **275182**
(220) 27.09.2004
(151) 29.09.2005
(540)

izena.cz

(592) Slovní
(730) **Economia, a.s.**, Pernerova 673/47, Praha 8, Karlín, 18600, CZ
(740) TAUBEL LEGAL, advokátní kancelář s.r.o., JUDr. Jan Täubel LL.M., advokát, Sokolovská 68/105, Praha 8, Karlín, 18600
(511) (9) elektronické databáze a databázové produkty na internetu, mobilních platformách WAP, CD a DVD; (16) databázové produkty v listinné formě; (35) reklamní a propagační činnost, zprostředkovatelská činnost v obchodě, reklamě a propagaci; (38) šíření informací prostřednictvím informační, datové nebo elektronické nebo komunikační sítě nebo telekomunikační sítě (zejména internet), služby na internetu (komunikační a vyhledávací služby, zpravodajské a informační služby, služby internetových síťových her, zprostředkování připojení na internet, zajištění prostoru pro osobní webové stránky); (39) služby cestovní agentury spojené s dopravou, zajišťováním jízdének a letenek a průvodcovské služby.

Třídy výrobků a služeb:
9, 16, 35, 38, 39
(210) O-359716

(111) **275238**
(220) 19.11.2004
(151) 29.09.2005
(540)



(594) Kombinovaná
(730) **ČD Bus a.s.**, Jeremenkova 231/9, Olomouc, Bělidla, 77900, CZ
(511) (12) osobní a nákladní motorové dopravní prostředky, dodávkové, nákladní, sportovní a prodejní nástavby na osobní a nákladní vozidla, přívěsy, návěsy a korby osobních a nákladních vozidel, valníkové a skříňové nástavby pro automobily, kabiny pro automobily, střešové konstrukce pro automobily, přepravní kontejnery pro automobily v rámci této třídy; (35) reklamní činnost, propagace, marketing, zprostředkovatelské služby v oblasti nákupu a prodeje zboží; (36) celní služby, celní jednatelství, celní deklarace, průvodkové řízení při exportu, importu a tranzitu zboží a nákladů, zprostředkovatelská a poradenská činnost v oblasti celních služeb, zastupování v celním řízení, směnárenská činnost, realitní činnost, zejména prodej a pronájem nemovitostí, zprostředkování prodeje a pronájmu nemovitostí, správa majetku; (37) autoopravna, autoservis, obnova motorů, opravy karosérií vozidel, údržba a opravy předmětů v souvislosti s dopravou osob a zboží, protektorování pneumatik, opravy a montáž klimatizačních zařízení pro dopravní prostředky, pneuservis - opravy a výměna pneumatik, kol, duší apod., opravy a montáž zařízení pro pneuservis, provozování čerpacích stanic s palivy a mazivy, provozování mycí linky; (39) silniční motorové doprava osobní a nákladní, vnitrostátní a mezinárodní zasilatelství a činnosti s tím související, zprostředkování dopravy a přepravy všemi druhy dopravních prostředků, balení a skladování a doručování zboží, nakládání a vykládání zboží, logistika, expedice, stěhování, pronájem dopravních prostředků, pronájem skladů, pronájem skladovacích kontejnerů, provozování skladů a skladování zboží, expedice, organizování cest, služby veřejného celního skladování, služby cestovní agentury, zejména zabezpečení, obstarávání a zprostředkování cestovních záležitostí, rezervace zájezdů, organizování zájezdů, léčebných a turistických zájezdů a pobytů, informace o cestování a dopravě, doprava turistů a jejich zavazadel a služby s nimi související, informace o jízdních tarifech, jízdních řádech a způsobu dopravy a další služby související s přepravou osob, prodej letenek, lodních lístků, jízdenek pro silniční a železniční dopravu, prodej cestovních map apod., poradenské a konzultační činnosti v oblasti služeb cestovního ruchu; (41) prodej losů a příjem sázek ve smluvně závazných sběrných právnických a fyzických osob; (43) služby cestovní agentury, zejména zprostředkovatelská činnost v oblasti služeb cestovních kanceláří (ubytovacích a stravovacích).

Třídy výrobků a služeb:
12, 35, 36, 37, 39, 41, 43

(210) O-420616

(111) **275328**
(220) 14.01.2005
(151) 29.09.2005
(540)

VLOČKA

(592) Slovní
(730) **J.A.D. FOOD s.r.o.**, Uničovská 1324/21, Litovel, 78401, CZ
(740) Mgr. Eva Halaxová, Jinonická 804/80, Praha 5, Košíře, 15800
(511) (29) mražené krémy tvarohové, smetanové, ovocné, mražené ovocné dřeně a protlak; (30) mražené krémy kávové, čokoládové, kakaové, zmrzlina.

Třídy výrobků a služeb:
29, 30

(210) O-422435

(111) **275360**
(220) 26.01.2005
(151) 29.09.2005
(540)

Corectia

(592) Slovní
(730) **PQ PARTNERS LIMITED**, Athinon 5, Nicosia, CY
(740) JUDr. Tomáš Vymazal, advokát, Wellnerova 1322/3C, Olomouc, 77900
(511) (3) parfumerie, voňavky, vonné oleje, kosmetika, prostředky pro ošetřování pokožky, krémy, mléka, gely, emulze, vody a deodoranty pro osobní potřebu, toaletní přípravky, opalovací krémy, opalovací mléka, oleje, olejové lázně, sprchové gely, vody po holení, kosmetické přípravky, tělové šampony, prostředky pro ošetřování a regeneraci vlasů a vlasové pokožky, prostředky pro mytí a ošetřování rukou a vlasů, vlasové vody, šampony, kondicionéry, tužidla na vlasy, pomády na vlasy, pěny na vlasy, vlasové gely, vlasové oleje, vlasové emulze, vlasové koloidní roztoky, vlasové tekuté suspenze, masážní prostředky, regenerační prostředky, masážní a regenerační krémy, masážní a regenerační emulze, masážní a regenerační gely, prostředky ústní hygieny, ústní vody, zubní pasty, zubní gely, mýdla, hygienické toaletní přípravky; (5) přípravky a prostředky léčebné a profylaktické kosmetiky pro ošetřování pokožky a vlasů, zejména ve formě tablet, dražé, kapslí mastí, krémů, gelů, olejů, pěn, tekutých suspenzí, emulzí nebo koloidních roztoků, vodiček, zásypů a práškových směsí, roztoků, medicínálních čajových směsí, vitamínových přípravků, farmaceutické a veterinářské výrobky, potraviny pro zvláštní výživu pro lékařské účely, léčiva, doplňků výživy, bylinné doplňky, dietní doplňky, dietní doplňky stravy, doplňky stravy, vše pro léčebné účely, vitamínové doplňky, minerální doplňky, vitamínové a minerální doplňky, hygienické výrobky pro léčebné účely, potraviny pro kojence a batolata, diabetické přípravky pro léčebné účely, dietní potraviny upravené pro lékařské účely, doplňky výživy pro lékařské účely; (16) periodické publikace, neperiodické publikace; (29) doplňky výživové pro účely nikoli lékařské, bylinné doplňky stravy, dietní doplňky, dietní doplňky stravy, potraviny živočišného původu, maso, ryby, drůbež a zvěřina, masové výtažky, ovoce a zelenina konzervované, sušené a zavařená, želé, džemy, vejce, mléko a mléčné výrobky, oleje a tuhy jedlé; (30) potravinové doplňky a doplňky stravy, výživové doplňky a potraviny pro zvláštní výživu obsahující látky rostlinného původu; (35) pomoc při řízení obchodní činnosti, pomoc při provozu a řízení podniku, zprostředkování obchodní činnosti, obchodní administrativa, kancelářské práce, poskytování obchodních služeb na Internetu, poskytování informací na Internetu, provádění rešerší komerčního charakteru, vyhledávání, indexování, spojování a uspořádání dat pro Internet, příprava elektronických pozvánek, kompilace, uspořádání a řízení informací ze vzdálených zdrojů, vše prostřednictvím elektronických komunikačních sítí, komerční využití Internetu v oblastech komerčních internetových médií a vyhledávacích služeb, prezentace uživatelů na stránkách World Wide Web v počítačové síti Internet, systemizace informací do počítačových databází, propagační činnost, poskytování reklamy.

Třídy výrobků a služeb:
3, 5, 16, 29, 30, 35

(210) O-422693

(111) **275857**
(220) 07.10.2004
(151) 26.10.2005
(540)



(594) Kombinovaná
(591) Barevná
(730) **EKOMAT spol. s r.o.**, č. p. 195, Dobrá, 73951, CZ
(740) Ing. Pavel Nádvořík s.r.o., Klínová 620/1, Ostrava, Hulváky, 70900
(511) (9) plovací vesty, plovací kruhy, záchranné vesty, záchranné přístroje a vybavení, plovací bóje; (11) klimatizační zařízení, přístroje chladič a přístroje pro ventilaci, polštáře a pokrývky elektricky vyhříváné, ne pro

lékařskou potřebu, ohřívadla, ohřívací láhve, ohřívadla do postelí, elektrická nebo neelektrická; (12) vnitřní polštářování vozidel, sedadla pro vozidla, čalounění vozidel, lůžka pro dopravní prostředky, opěrky hlavy na sedadla vozidel, potahy na sedadla vozidel, brašny speciální pro jednostopá vozidla; (16) papír, lepenka a výrobky z těchto materiálů, které nejsou zařazeny do jiných tříd, papírenské zboží, obalové materiály, zejména plastové, obalové materiály z lehčených plastů - v rámci této třídy, obaly (papírnické výrobky), fólie viskóznové na balení, fólie z regenerované celulózy (celofán) na balení, fólie z umělých hmot na balení, polyetylenové fólie na balení a fixaci zboží, obalové materiály z pěnového polyetylenu, laminované mikrotenem, PET fólií, papírem, hliníkovou fólií, obaly papírové; (17) kaučuk, gutaperča, guma, azbest, slída a výrobky z těchto materiálů, které nejsou zahrnuty do jiných tříd, polotovary z plastických hmot, materiály těsnící, ucpávací a izolační, izolační materiály z plastů a pryže, zejména materiály pro hydroizolace, tepelné izolace, tlakové izolace, akustické izolace a elektroizolace, výrobky i polotovary pro izolace z lehčených polymerních materiálů, tepelné izolace kontejnerů a nádob, materiály pro zateplení podlah a střešních pláštů, izolační materiály na bázi recyklovaných plastů, plošné materiály na bázi vláken plastových, minerálních a skelných, vycpávky a podložky pro expedici a přepravu zboží, výplňové materiály sedadel a matrací z lehčené pryže a plastů, ohebné trubky nekovové, fólie, desky, trubky, dílce a hmoždinky z plastických hmot pro stavební účely, včetně napěněných hmot, též z napěněného polystyrenu, tmel, těsnící, lepicí a armovací tmel pro stavebnictví, kovové izolační fólie, materiály na izolace, izolační nátěry, izolační oleje, omítky izolační, izolační papír, izolační pásy, izolační plst, skleněná vlna jako izolační materiál, tepelně izolační prostředky, zvláště izolační hmoty, termoizolační pásy - holé, laminované hliníkovou fólií, PET fólií, opatřené samolepicí vrstvou, termoizolační trubice, izolace do stanových podsad, umělé hmoty jako polotovary, gumové sáčky na balení, zábrany (volné-) proti znečištění, parozábrany, izolační obaly na láhve, výplně pro dilatační spoje, veškeré stavební výrobky, spadající do této třídy; (18) kůže, imitace kůže, výrobky z těchto materiálů, které nejsou zahrnuty do jiných tříd, brašnářské výrobky, spadající do této třídy, aktovky (kožená galanterie), tašky cestovní, tašky nákupní, batohy, ruksaky, cestovní kufr, kufříky na doklady, kufříky diplomatické, kufříky na toaletní potřeby, pásy z kůže, pásy na nošení závěsné z kůže, sedlářské výrobky, řemeny závěsné z kůže, části třmenů z gumy, popruhy kožené, chlebníky, kabelky, nákolnice pro koně, kožená lepenka, potahy kožené na nábytek, kožené ozdoby na nábytek, obaly na oděvy (cestovní), peněženky, klíčené tašky (kožená galanterie), potahy na koňská sedla, podložky pod koňská sedla, kožené pytle jako obaly, kožené sáčky jako obaly, vaky na nošení dětí; (19) veškeré stavební materiály nekovové, spadající do této třídy, výjma technických výrobků z textilních vláken, zejména forem pro beton, přenosné konstrukce nekovové, neohebné trubky nekovové pro stavebnictví, asfalt, směla, dřevo polozpracované (např. trámy, prkna, panely), stavební dřevo, opracované dřevo, užitkové dřevo, tvárné dřevo, dýhové dřevo, překližky, lišty nekovové, příčky nekovové, stavební sklo (např. dlaždice, skleněné tašky), armatury nekovové (pro stavebnictví), beton, stavební prvky z betonu, břidlice, cement, cihly, dehet, dlažba nekovová, dlaždice nekovové, dřevěné obložení, obklady nekovové (ve stavebnictví), dveře nekovové, izolační sklo (pro stavby), stavební kámen, střešní krytiny nekovové, lepenka pro stavební účely, malta stavební, mramor, nátěrové hmoty pro stavebnictví, hmoty pro stavby nekovové, nosníky nekovové, okapní žlaby nekovové, okna nekovová, omítky, stavební panely nekovové, papír pro stavebnictví, podpěry nekovové, překlady (okenní, dveřní - nekovové), šádra, šindele, škvára, šterk, tvárnice, vápno, žáruvzdorné materiály, spárovací hmota, stavební dilatace; (20) veškerý nábytek, spadající do této třídy, výrobky nejmenované v jiných třídách ze dřeva, korku, rákosu, vrbového proutí, z rohu, kosti, slonoviny, z kostic, želvoviny, jantaru, perleti, mořské pěny, náhražky všech těchto materiálů nebo náhražky z plastických hmot, hmoždinky nekovové, úchytky pro kabely nebo trubky (z umělých hmot), svorky na kabely (nekovové), lůžkoviny (s výjimkou ložního prádla), matrace, matrace nafukovací kromě matrací k léčebným účelům, nádobý z umělých hmot (jako obaly), nemocniční postele, dřevěné obaly na láhve, nádoby na obaly z umělých hmot, obaly ochranné na oděvy, opěrky na hlavu (u nábytku), podhlavníky, podnožky, podušky, pohovky, polštáře, spací pytle na kempování, těsnící uzávěry nekovové, úchytky pro trubky a kabely z umělých hmot, lenošky, karimatky, výrobky z plastů, výrobky z lehčeného polyethylenu - vše v rámci této třídy; (22) lana, provazy, síťky, stany, plachty, plachtoviny, pytle, neobsažené v jiných třídách, čalounická sláma na vycpávání, čalounická tráva (jako náplň), hmota a materiály vycpávkové s výjimkou gumových a plastových, chalupy mořské jako čalounický materiál, odpad bavlněný na čalounění a vycpávky, peří na čalounění, provazy na balení, popruhy na manipulování s nákladem, s výjimkou kovových, popruhy konopné, popruhy (nekovové) na manipulaci s

břemeny; (25) oděvy, obuv, vložky hotové konfekční (jako součást oděvu); (27) čalouny nástěnné, s výjimkou textilních, koberec, linoleum, koberečky do automobilů, krytiny podlahové, podložky pod koberec, protiskluzné rohože, předložky, předložky koupelňové, rohožky, tělocvičné žiněny; (28) podložky na spaní v rámci této třídy, výplně a ochranné vycpávky jako části sportovní výstroje, chráničů kolen, holení a loktů, sportovních rukavic, ochranných sportovních oděvů, batohů, gymnastického zařízení, lukostřelecké náčiní, lukostřelecké terče, rukavice pro veslaře; (35) zprostředkování obchodu s výše uvedenými výrobky, zprostředkovatelská činnost v oblasti obchodu a služeb k obchodnímu účelům, odborné obchodní poradenství, obchodní nebo podnikatelské informace, zprostředkování obchodních kontaktů, provádění obchodních operací, pomoc při řízení obchodní činnosti, kopírování nebo rozmnožování (reprodukce) dokumentů, dokladů apod., reklama (on line-) na počítačové komunikační síti, on-line inzerce, vyhledávání informací v počítačových souborech, pronájem reklamního času ve všech komunikačních médiích, poskytování obchodních informací a služeb pomocí internetu, zprostředkování internetového obchodu, komerční využití internetu v oblastech komerčních internetových médií a vyhledávacích služeb, vyhledávání dat v počítačových souborech, prezentace uživatelů na stránkách Word Wilde Web v počítačové síti Internet, systemizace informací do počítačových databází, nábor zaměstnanců, reklama, propagace, zaslání propagační korespondence a reklamních materiálů zákazníkům, rozšiřování reklamních materiálů zákazníkům (letáky, prospekty, tisky, vzorky), aktualizování reklamních (propagačních) materiálů, vydávání, zveřejňování, oznámení, vyhlášení, publikování reklamních textů, inzerce; (36) obchodování s nemovitostmi, oceňování a odhady nemovitostí, pronájem nemovitostí, správa nemovitostí, nemovitosti (zprostředkování-), finanční konzultační služby, finanční informace, koupě na splátky, leasing, pronájem bytů, pronájem nájemních, činžovních domů, pronajímání kanceláří (nemovitosti), půjčky (financování), vybírání nájemného; (37) stavebnictví, stavitelství, provádění staveb včetně jejich změn, udržovacích prací na nich a jejich odstraňování, demolice budov, utěšňování (tmelení) budov, čištění budov (fasád, vnějších povrchů a ploch), čištění budov (interiérů), montáže lešení, pronájem stavebních strojů a zařízení, obnova strojů (použitých nebo částečně zničených), štukování, sádrování, zednické služby, pokrývačské služby, klempířství a instalatérství, malování a natírání interiérů a exteriérů, dozor nad stavbami, stavební informace, zprostředkovatelská činnost pro stavebnictví, používání kontaktního tepelně izolačního systému na bázi polystyrenových desek, který lze aplikovat na všechny suché, rovné a nosné stavební konstrukce, např. cihly, pórobeton, smíšené zdivo, betony, omítky, provádění hydroizolací, elektroizolací, akustických, tlakových a tepelných izolací, zateplování podlah a střešních pláštů, izolování potrubních systémů, čalounění, čalounické opravy, spárování, betonování; (38) elektronická pošta, posílání zpráv, provozování počítačových sítí, poskytování telekomunikačních připojení ke globální počítačové síti, poskytování uživatelského přístupu ke globální počítačové síti, pronájem přístrojů a zařízení pro přenos zpráv a informací, přenášení pomocí satelitních družic, přenášení telegramů, přenos faxem, přenos zpráv a obrázků pomocí počítače, půjčování faxů, modemů, telefonů a telekomunikačních zařízení, směrovací a spojovací služby pro telekomunikace, spojení pomocí sítí optických vláken, telefonické služby, telegrafická komunikace, telegrafní služby, počítačová komunikace, informace o telekomunikaci, komunikace a transakce v síti, telexové služby, telekonferenční služby, služby zabezpečující audiovizuální komunikaci prostřednictvím informačních a telekomunikačních sítí, např. počítačové sítě Internet, satelitu, poskytování přístupu k Internetu, rozšiřování, zveřejňování a přenos informací prostřednictvím informačních a telekomunikačních prostředků a sítí, satelitů, výměna a šíření informací a zpráv prostřednictvím telekomunikační sítě, datové sítě, informační nebo komunikační nebo elektronické techniky, komunikace pomocí počítačových terminálů, telegrafu, dálkopisu, telefonu, mobilních telekomunikačních síťových služeb s využitím drátového vedení a nebo satelitů a nebo mikrovlnného spojení a nebo rádiového spojení; (40) zpracování materiálů, provádění výšeků pro utěšnění zboží v obalech, lisování, vysekávání a stříhání výrobků z plastických hmot.

Třídy výrobků a služeb:

9, 11, 12, 16, 17, 18, 19, 20, 22, 25, 27, 28, 35, 36, 37, 38, 40
(210) O-359967

(111) **275865**
(220) 22.10.2004
(151) 26.10.2005
(540)

EKOMAT

(592) Slovní
(730) **EKOMAT spol. s r.o.**, č. p. 195, Dobrá, 73951, CZ
(740) Ing. Pavel Nádvořník s.r.o., Klínová 620/1, Ostrava, Hulváky, 70900
(511) (9) plovací vesty, plovací kruhy, záchranné vesty, záchranné přístroje a vybavení, plovoucí bóje; (11) klimatizační zařízení, kovové potrubí pro klimatizační zařízení, přístroje chladičí a přístroje pro ventilaci, polštáře a pokrývky elektricky vyhřívané, ne pro lékařskou potřebu, ohřívadla, ohřívací láhve, ohřívadla do postelí, elektrická nebo neelektrická; (12) vnitřní polštářování vozidel, sedadla pro vozidla, čalounění vozidel, lůžka pro dopravní prostředky, opěrky hlavy na sedadla vozidel, potahy na sedadla vozidel, brašny speciální pro jednoosá vozidla; (16) papír, lepenka a výrobky z těchto materiálů, které nejsou zařazeny do jiných tříd, papírenské zboží, obalové materiály, zejména plastové, obalové materiály z lehčených plastů - v rámci této třídy, obaly (papírné výrobky), fólie viskózní na balení, fólie z regenerované celulózy (celofán) na balení, fólie z umělých hmot na balení, polyetylenové fólie na balení a fixaci zboží, obalové materiály z pěnového polyetylénu, laminované mikrotenem, PET fólií, papírem, hliníkovou fólií, obaly papírové; (17) kaučuk, gutaperča, guma, azbest, slída a výrobky z těchto materiálů, které nejsou zahrnuty do jiných tříd, polotovary z plastických hmot, materiály těsnící, ucpávací a izolační, izolační materiály z plastů a pryže, zejména materiály pro hydroizolace, tepelné izolace, tlakové izolace, akustické izolace, elektroizolace, výrobky i polotovary pro izolace z lehčených polymerních materiálů, tepelné izolace kontejnerů a nádob, materiály pro zateplení podlah a střešních pláštů, izolační materiály na bázi recyklovaných plastů, plošné materiály na bázi vláken plastových, minerálních a skelných, ochranné materiály, vycpávky a podložky pro expedici a přepravu zboží, výplňové materiály sedadel a matrací z lehčené pryže a plastů, ohebné trubky nekovové, fólie, desky, trubky, dílce a hmoždinky z plastických hmot pro stavební účely, včetně napěněných hmot, též z napěněného polystyrenu, tmel, těsnící, lepicí a armovací tmel pro stavebnictví, kovové izolační fólie, materiály na izolace, izolační nátěry, izolační oleje, omítky izolační, izolační papír, izolační pásy, izolační plst, skleněná vlna jako izolační materiál, tepelné izolační prostředky, zvukově izolační hmoty, termoizolační pásy - holé, laminované hliníkovou fólií, PET fólií, opatřené samolepicí vrstvou, termoizolační trubice, izolace do stanových podsad, umělé hmoty jako polotovary, gumové sáčky na balení, zábrany (volné) proti znečištění, parozábrany, izolační obaly na lahve, výplně pro dilatační spoje, veškeré stavební výrobky, spadající do této třídy; (18) kůže, imitace kůže, výrobky z těchto materiálů, které nejsou zahrnuty do jiných tříd, brašnářské výrobky, spadající do této třídy, aktovky (kožené galanterie), tašky cestovní, tašky nákupní, batohy, ruksaky, cestovní kufrы, kufříky na doklady, kufříky diplomatické, kufříky na toaletní potřeby, kůže, pásy z kůže, pásy na nošení závěsné z kůže, sedlářské výrobky, řemeny závěsné z kůže, části třmenů z gumy, popruhy kožené, chlebníky, kabelky, nákolence pro koně, kožená lepenka, potahy kožené na nábytek, kožené ozdoby na nábytek, obaly na oděvy (cestovní), peněženky, klíčenky, potahy na koňská sedla, podložky pod koňská sedla, kožené pytle jako obaly, kožené sáčky jako obaly, vaky na nošení dětí, výplně sportovních batohů; (19) veškeré stavební materiály nekovové, spadající do této třídy, vyjma technických výrobků z textilních vláken; přenosné konstrukce nekovové, neohébné trubky nekovové pro stavebnictví, asfalt, směla, dřevo polozpracované (např. trámy, prkna, panely), stavební dřevo, opracované dřevo, užitkové dřevo, tvárné dřevo, dýhové dřevo, překližky, lišty nekovové, příčky nekovové, stavební sklo (např. dlaždice, skleněné tašky), armatury, beton, stavební prvky z betonu, břidlice, cement, cihly, dehet, dlažba nekovová, dlaždice nekovové, dřevěné obložení, obklady nekovové (ve stavebnictví), dveře nekovové, izolační sklo (pro stavby), stavební kámen, střešní krytiny nekovové, lepenka pro stavební účely, malta stavební, mramor, náterové hmoty pro stavebnictví, hmoty pro stavby nekovové, nosníky nekovové, okapní žlaby nekovové, okna nekovová, omítky, stavební panely nekovové, papír pro stavebnictví, podpěry nekovové, překlady (okenní, dveřní - nekovové), sádra, šindele, škvára, štěrky, tvárnice, vápno, žáruvzdorné materiály, spárovací hmota, stavební dilatace; (20) veškerý nábytek, spadající do této třídy, výrobky nejmenované v jiných třídách ze dřeva, korku, rákosu, vrbového proutí, z rohu, kosti, slonoviny, z kostic, želvoviny, jantaru, perleti, mořské pěny, náhražky všech těchto materiálů nebo náhražky z plastických hmot, hmoždinky nekovové, úchytky pro kabely nebo trubky (z umělých hmot), savorky na kabely (nekovové), lůžkoviny (s výjimkou ložního prádla), matrace, matrace nafukovací kromě matrací k léčebným účelům, nádoby z umělých hmot (jako obaly), nemocniční

postele, dřevěné obaly na láhve, nádoby na obaly z umělých hmot, obaly ochranné na oděvy, opěrky na hlavu (u nábytku), podhlavníky, podnožky, podušky, pohovky, polštáře, spací pytle na kempování, těsnící uzávěry nekovové, úchytky pro trubky a kabely z umělých hmot, lenošky, karimatky, výrobky z plastů, výrobky z lehčeného polyethylenu - vše v rámci této třídy; (22) lana, provazy, sítky, stany, plachty, plachtoviny, pytle, neobsazené v jiných třídách, čalounická sláma na vycpávání, čalounická tráva (jako náplň), hmota a materiály vycpávkové s výjimkou gumových a plastových, chalupy mořské jako čalounický materiál, odpad bavlněný na čalounění a vycpávky, peří na čalounění, provazy na balení, popruhy na manipulování s nákladem, s výjimkou kovových, popruhy konopné, popruhy (nekovové) na manipulaci s břemeny; (25) oděvy, obuv, vložky do bot proti otlakům, vložky hotové konfekční (jako součást oděvu); (27) čalouny nástěnné, s výjimkou textilních, koberce, linoleum, koberečky do automobilů, krytiny podlahové, podložky pod koberec, protiskluzné rohože, předložky, předložky koupelňové, rohožky, tělocvičné žínky; (28) výplně a ochranné vycpávky jako části sportovní výstroje, chráničů kolen, holení a loktů, sportovních rukavic, ochranných sportovních oděvů, batohů, gymnastického zařízení, lukostřelecké náčiní, lukostřelecké terče, rukavice pro veslaře; (35) zprostředkování obchodu s výše uvedenými výrobky, zprostředkovatelská činnost v oblasti obchodu a služeb k obchodním účelům, odborné obchodní poradenství, obchodní nebo podnikatelské informace, zprostředkování obchodních kontaktů, provádění obchodních operací, pomoc při řízení obchodní činnosti, kopírování nebo rozmnožování (reprodukce) dokumentů, dokladů apod., reklama (on line) na počítačové komunikační síti, on-line inzerce, vyhledávání informací v počítačových souborech, pronájem reklamního času ve všech komunikačních médiích, poskytování obchodních informací a služeb pomocí internetu, zprostředkování internetového obchodu, komerční využití internetu v oblastech komerčních internetových médií a vyhledávacích služeb, vyhledávání dat v počítačových souborech, prezentace uživatelů na stránkách Word Wilde Web v počítačové síti Internet, systemizace informací do počítačových databází, kopírování nebo rozmnožování (reprodukce) dokumentů, dokladů apod., nábor zaměstnanců, reklama, propagace, zasílání propagační korespondence a reklamních materiálů zákazníkům, rozšiřování reklamních materiálů zákazníkům (letáky, prospekty, tisky, vzorky), aktualizování reklamních (propagačních) materiálů, vydávání, zveřejňování, oznámení, vyhlášení, publikování reklamních textů, inzerce; (36) obchodování s nemovitostmi, oceňování a odhady nemovitostí, pronájem nemovitostí, správa nemovitostí, nemovitosti (zprostředkování), finanční konzultační služby, finanční informace, koupě na splátky, leasing, pronájem bytů, pronájem nájemních, činžovních domů, pronajímání kanceláří (nemovitosti), půjčkový (finanční), vybírání nájemného; (37) stavebnictví, stavitelství, provádění staveb včetně jejich změn, udržovacích prací na nich a jejich odstraňování, demolice budov, utěšňování (tmelení) budov, čištění budov (fasád, vnějších povrchů a ploch), čištění budov (interiérů), montáže lešení, pronájem stavebních strojů a zařízení, obnova strojů (použitých nebo částečně zničených), štukování, sádrování, zednické služby, pokrývačské služby, klempířství a instalatérství, malování a natírání interiérů a exteriérů, dozor nad stavbami, stavební informace, zprostředkovatelská činnost pro stavebnictví, používání kontaktního tepelné izolačního systému na bázi polystyrenových desek, který lze aplikovat na všechny suché, rovné a nosné stavební konstrukce, např. cihly, pórobeton, smíšené zdivo, betony, omítky apod., provádění hydroizolací, elektroizolací, akustických, tlakových a tepelných izolací, zateplování podlah a střešních pláštů, izolování potrubních systémů, čalounění, čalounické opravy, spárování, betonování; (38) elektronická pošta, posílání zpráv, provozování počítačových sítí, poskytování telekomunikačních přípojení ke globální počítačové síti, poskytování uživatelského přístupu ke globální počítačové síti, pronájem přístrojů a zařízení pro přenos zpráv a informací, přenášení pomocí satelitních družic, přenášení telegramů, přenos faxem, přenos zpráv a obrázků pomocí počítače, půjčování faxů, modemů, telefonů a telekomunikačních zařízení, směrovací a spojovací služby pro telekomunikace, spojení pomocí sítí optických vláken, telefonické služby, telegrafická komunikace, telegrafní služby, počítačová komunikace, informace o telekomunikaci, komunikace a transakce v síti, telexové služby, telekonferenční služby, služby zabezpečující audiovizuální komunikaci prostřednictvím informačních a telekomunikačních sítí, např. počítačové sítě INTERNET, satelitu, poskytování přístupu k Internetu, rozšiřování, zveřejňování a přenos informací prostřednictvím informačních a telekomunikačních prostředků a sítí, satelitů, výměna a šíření informací a zpráv prostřednictvím telekomunikační sítě, datové sítě, informační nebo komunikační nebo elektronické techniky, komunikace pomocí počítačových terminálů, telegrafu, dálkopisu, telefonu, mobilních telekomunikačních síťových služeb s využitím drátového vedení a nebo satelitů a nebo mikrovlnného spojení a nebo rádiového spojení; (40)

zpracování materiálů, provádění výseků pro utěsnění zboží v obalech, lisování, vysekávání a stříhání výrobků z plastických hmot.

Třídy výrobků a služeb:

9, 11, 12, 16, 17, 18, 19, 20, 22, 25, 27, 28, 35, 36, 37, 38, 40

(210) O-360446

(111) **275963**

(220) 27.01.2005

(151) 26.10.2005

(540)



(594) Kombinovaná

(730) **TARGA Consulting, s.r.o.**, Cukrovarnická 491/22, Praha 6, Střešovice, 16200, CZ

(740) **KOREJZOVA LEGAL v.o.s.**, JUDr. Petra Sauvage de Brantes, Korunní 810/104, Praha 10, Vinohrady, 10100

(511) (35) správa hotelů; (39) cestování (rezervace), cesty (organizování), organizování zájezdů, parkovací plochy (pronájem); (43) bufety, hotelové služby, provoz hotelového ubytování, restaurace, rezervace hotelů, rezervace přechodného ubytování, samoobslužné restaurace, ubytovací služby (hotely, penziony), ubytování (pronajímání a přechodné ubytování).

Třídy výrobků a služeb:

35, 39, 43

(210) O-422728

(111) **276403**

(220) 19.04.2005

(151) 26.10.2005

(540)



(594) Kombinovaná

(591) Barevná

(730) **con4PAS, a.s.**, Novodvorská 1062/12, Praha 4, Lhotka, 14200, CZ

(511) (9) software, software počítačový (nahraný); (35) počítačové databáze (překlad a systemizace informací); (38) počítačová komunikace; (42) počítačová data (regenerace), počítačové programy (aktualizace, tvorba, instalace, kopírování), počítačové systémy (tvorba), počítačové systémové analýzy, počítačový hardware (poradenské služby), zprostředkování tvorby software, počítače (pronájem).

Třídy výrobků a služeb:

9, 35, 38, 42

(210) O-425461

(111) **277041**

(220) 04.05.2005

(151) 28.11.2005

(540)



(594) Kombinovaná

(591) Barevná

(730) **COMMODUM, spol. s r.o.**, č. p. 225, Valašská Bystřice, 75627, CZ

(740) Mgr. Eva Halaxová, Jinonická 804/80, Praha 5, Košíře, 15800

(511) (19) základní stavební materiály jako písek, cement a vápno, zdicí materiály všeho druhu, omítkové materiály všeho druhu, pálené stavební materiály, zejména cihly a tvarovky z pálené hlíny, lehčené stavební materiály, nekovové stavební materiály, zejména stavební prvky a prefabrikáty z betonu, azbestocementu, sádry a sádrokartonu, keramický podlahový a obkladový materiál, materiál pro dlažbu včetně prefabrikovaných tvarovaných dílů, skleněné stavební materiály, keramické stavební výrobky, betonové a kameninové výrobky pro kanalizaci, melioraci a odvodňování, vodovodní, plynovodní a kanalizační díly z plastických hmot, stavební dílce z plastických hmot jako obkladový materiál, dveřní a okenní díly, řezivo všeho druhu, zejména prkna, fošny, hranolky a trámy, ostatní materiál ze dřeva nebo vzájemně mechanicky či chemicky spojených pilin a dřevěné drtě zařazené do této třídy, detaily dřevěných staveb, zejména nosníky, dřevěné dveře a jejich zárubně, okna a okenní rámy, panely dřevěných staveb, dřevěný obkladový materiál a prefabrikáty obkladových prvků, dřevěná podlahová krytina a její části, nekovové přenosné chaty a jejich díly, montované rodinné domy, schody a schodiště nekovové, dřevostavby; (37) práce spojené s realizací staveb a jejich údržbou, práce spojené s restaurováním budov a jim podobných objektů, provádění tepelných, hlukových a vlhkostních izolací a opravy těchto izolací, služby spadající do oblasti stavebnictví jako služby malířů, instalatérů, topenářů, elektroinstalatérů a vodoinstalatérů, práce pokrývačské a související služby opravářské, služby pronájmu náradí a konstrukčního materiálu, služby pronájmu stavebních strojů včetně strojů pro zemní práce, dozor nad stavbami, stavební informace, sanace budov a staveb, klempířství, montáže lešení, štukování, sádrování, povrchové čištění budov, tapetování, utěšňování (tmelení) budov, zednické služby, provádění staveb, jejich změn a odstraňování, truhlářské práce, stavby pozemních komunikací, mostů a podchodů, provádění demolic, zemní rekultivace a meliorační práce, výstavba vodohospodářských staveb, stavba a obnova rybníků a úprava vodních toků, stavba čistíren odpadních vod, výstavba skládek a úložišť odpadů, stavba vodojemů, výstavba a údržba trubních vedení, rozvodů vody, páry, plynu, ropy a ropných produktů, výstavba a údržba kanalizací, provádění bytových, občanských, průmyslových a inženýrských staveb, provádění protlaků a štol; (40) dřevovýroba, povrchová úprava dřeva.

Třídy výrobků a služeb:

19, 37, 40

(210) O-426006

(111) **277162**
(220) 19.08.2004
(151) 14.12.2005
(540)



(594) Kombinovaná
(591) Barevná
(730) **BARVY A LAKY HOSTIVAŘ, a.s.**, Průmyslová 1472/11, Praha 10, Hostivař, 10200, CZ
(740) Advokátní kancelář Hartmann, Jelínek, Fráňa a partneři, s.r.o., JUDr. Pavel Fráňa, Sokolovská 5/49, Praha 8, 18600
(511) (35) reklamní a propagační činnost, pomoc při řízení obchodní činnosti, pomoc při provozování obchodů a obchodních činností, obchodní management a podnikové poradenství, obchodní nebo podnikatelské informace, předvádění zboží; (41) organizování a vedení seminářů, kolokvií, kongresů a konferencí, pořádání a řízení pracovních setkání, praktický výcvik.

Třídy výrobků a služeb:
35, 41

(210) O-358600

(111) **277337**
(220) 09.03.2005
(151) 22.12.2005
(540)

U Černé hvězdy

(592) Slovní
(730) **GB M&D s.r.o.**, Zlatnická 1124/7, Praha 1, Nové Město, 11000, CZ
(740) JUDr. Matěj Sedláček, Pod Pekařkou 107/1, Praha 4, Podolí, 14700
(511) (16) papír, výrobky z papíru zařazené v této třídě, periodické a neperiodické publikace, knihy, časopisy, brožury zejména se zaměřením na vinařství, fotografie, plakáty, pohledy, kalendáře, samolepky, obtisky, papírové a umělohmotné tašky, tužky, pera a pastelky, papírové obaly všeho druhu, papírové ubrusky a ubrusy, tácky papírové, papírové vlajky, čepice a stínítka z papíru, informační a reklamní produkty v papírové formě, data a databáze na papírových nosičích, umělecké nebo ozdobné předměty z papíru; (21) sklo a skleněné zboží, porcelánové a kameninové, sklenice, číše, skleničky, jídelní, kávové a čajové servery, misky, tácy, talíře, talířky, džbánky, džbány, vázy, vázičky, lahve, dárkové předměty ze skla a keramiky, upomínkové předměty a výrobky ze skla, porcelánu, kameniny a plastických hmot, které nejsou zahrnuty v jiných třídách včetně keramických miniatur a další umělecké a upomínkové předměty v rámci této třídy; (25) textilní výrobky a oděvy zařazené v této třídě, oděvní doplňky zařazené v této třídě, oděvy dámské, pánské, dětské, obuv, barety, bundy sportovní, bundy sportovní s kapucí (s kožešinou nebo plyšovou vložkou), čapky, čelenky, čepice, čepice s kšiltý, kabáty krátké, kalhoty, kamaše, kapuce, klapky na uši, klobouky, kombiné (spodní prádlo), kombinézy (oděvy), kombinézy pracovní, konfekce, korzety (spodní prádlo), kostýmy, obleky, oděvy z kůže, oděvy z napodobenin kůže, oděvy koupací, oděvy nepromokavé, oděvy plážové, oděvy pletené, oděvy riflové, oděvy tělocvičné, opasky, košile, koupací pláště, kožešiny (oděvy), kravaty, legíny, límce, noční kabátky, plavky, pláště, pláště koupací, pláštěnky, pokrývky hlavy, ponožky, prádlo (osobní, spodní), přehozy kolem ramen, pulovry, punčocháče, punčochy, pyžama, rukavice, rukavice bez prstů, saka, sukně, svetry, svrchní kabáty, šály, šátky, šaty dámské, šle, tílka, košilky, trička, uniformy, vesty, zástěry, závoje, zimníky, župany; (30) káva, kávové směsi a náhražky, kakao, čokoláda, čaj, nápoje připravené na bázi kávy, kávových náhražek, kakaa a čokolády, kávové nápoje s mlékem, kávové příchutě, cukr, mouka a přípravky z obilnin, chléb, pečivo, cukrovinky a cukrářské výrobky, zmrzlina, prášky pro výrobu zmrzliny, sušenky, suchary, keksy, biskvity, jemné pečivo, čokoláda a čokoládové výrobky, esence, leď, ledová káva, ledový čaj, ledová čokoláda; (32) nealkoholické nápoje sycené i nesycené, včetně nápojů minerálních, šumivých, iontových a energetických, sirupy, koncentráty a jiné přípravky pro přípravu nápojů,

ovocné a zeleninové šťávy, mošty, ovocné nektary a nápoje z ovocných šťáv, stolní a minerální vody, diabetické a dietetické nápoje neléčebné, práškové nealkoholické nápoje, práškové přípravky a příchutě pro výrobu nealkoholických nápojů a likérů, obohacené vitaminové nápoje a koncentráty, nealkoholické aperitivy, piva všeho druhu, zejména sladové pivo, sladové nápoje, výtažky z chmele na výrobu piva, přípravky na výrobu nápojů, zázvorové pivo, lehká piva, ležáky, nealkoholická a nízkoalkoholická piva; (33) alkoholické nápoje, zejména likéry, destiláty, lihoviny, víno, všechny druhy, především jakostní víno, víno přívlastkové, archivní víno, šumivé víno, sekty, též stolní víno, alkoholické výtažky, extrakty a esence z ovoce a hroznů, mošty s alkoholem, koktejly s alkoholem, alkoholické nápoje obsahující ovoce; (35) zprostředkování činnosti v oblasti obchodu, reklamní a propagační činnost, zaslání, rozšiřování, pronájem, aktualizování, vydávání reklamních a inzertních materiálů, poskytování obchodních a podnikatelských informací, provoz komerční informační kanceláře, pomoc při řízení obchodní činnosti a obchodních a průmyslových podniků, odborné obchodní poradenství, obchodní a podnikatelský průzkum, průzkum trhu a veřejného mínění, marketingové studie, pořádání a organizování komerčních a reklamních výstav; (43) provozování restaurací, barů, kaváren, internetových kaváren, vináren, cukráren, bufetů a kiosků s občerstvením, příprava jídla a dodávky jídla též pro hosty, pořádání hostin, penziony, prodejní automaty rychlého občerstvení.

Třídy výrobků a služeb:
16, 21, 25, 30, 32, 33, 35, 43

(210) O-424105

(111) **277338**
(220) 09.03.2005
(151) 22.12.2005
(540)



(593) Obrazová
(730) **GB M&D s.r.o.**, Zlatnická 1124/7, Praha 1, Nové Město, 11000, CZ
(740) JUDr. Matěj Sedláček, Pod Pekařkou 107/1, Praha 4, Podolí, 14700
(511) (16) papír, výrobky z papíru zařazené v této třídě, periodické a neperiodické publikace, knihy, časopisy, brožury zejména se zaměřením na vinařství, fotografie, plakáty, pohledy, kalendáře, samolepky, obtisky, papírové a umělohmotné tašky, tužky, pera a pastelky, papírové obaly všeho druhu, papírové ubrusky a ubrusy, tácky papírové, papírové vlajky, čepice a stínítka z papíru, informační a reklamní produkty v papírové formě, data a databáze na papírových nosičích, umělecké nebo ozdobné předměty z papíru; (21) sklo a skleněné zboží, porcelánové a kameninové, sklenice, číše, skleničky, jídelní, kávové a čajové servery, misky, tácy, talíře, talířky, džbánky, džbány, vázy, vázičky, lahve, dárkové předměty ze skla a keramiky, upomínkové předměty a výrobky ze skla, porcelánu, kameniny a plastických hmot, které nejsou zahrnuty v jiných třídách včetně keramických miniatur a další umělecké a upomínkové předměty v rámci této třídy; (25) textilní výrobky a oděvy zařazené v této třídě, oděvní doplňky zařazené v této třídě, oděvy dámské, pánské, dětské, obuv, barety, bundy sportovní, bundy sportovní s kapucí (s kožešinou nebo plyšovou vložkou), čapky, čelenky, čepice, čepice s kšiltý, kabáty krátké, kalhoty, kamaše, kapuce, klapky na uši, klobouky, kombiné (spodní prádlo), kombinézy (oděvy), kombinézy pracovní, konfekce, korzety (spodní prádlo), kostýmy, obleky, oděvy z kůže, oděvy z napodobenin kůže, oděvy koupací, oděvy nepromokavé, oděvy plážové, oděvy pletené, oděvy riflové, oděvy tělocvičné, opasky, košile, koupací pláště, kožešiny (oděvy), kravaty, legíny, límce, noční kabátky, plavky, pláště, pláště koupací, pláštěnky, pokrývky hlavy, ponožky, prádlo (osobní, spodní), přehozy kolem ramen, pulovry, punčocháče, punčochy, pyžama, rukavice, rukavice bez prstů, saka, sukně, svetry, svrchní kabáty, šály, šátky, šaty dámské, šle, tílka, košilky, trička, uniformy, vesty, zástěry, závoje, zimníky, župany; (30) káva, kávové směsi a náhražky, kakao, čokoláda, čaj, nápoje připravené na bázi kávy, kávových náhražek, kakaa a čokolády, kávové nápoje s mlékem, kávové

příchutě, cukr, mouka a přípravky z obilnin, chléb, pečivo, cukrovinky a cukrářské výrobky, zmrzlina, prášky pro výrobu zmrzliny, sušenky, suchary, keksy, biskvity, jemné pečivo, čokoláda a čokoládové výrobky, esence, led, ledová káva, ledový čaj, ledová čokoláda; (32) nealkoholické nápoje sycené i nesycené, včetně nápojů minerálních, šumivých, iontových a energetických, sirupy, koncentráty a jiné přípravky pro přípravu nápojů, ovocné a zeleninové šťávy, mošty, ovocné nektary a nápoje z ovocných šťáv, stolní a minerální vody, diabetické a dietetické nápoje neléčebné, práškové nealkoholické nápoje, práškové přípravky a příchutě pro výrobu nealkoholických nápojů a likérů, obohacené vitamínové nápoje a koncentráty, nealkoholické aperitivy, piva všeho druhu, zejména sladové pivo, sladové nápoje, výtažky z chmele na výrobu piva, přípravky na výrobu nápojů, zázvorové pivo, lehká piva, ležáky, nealkoholická a nízkalkoholická piva; (33) alkoholické nápoje, zejména likéry, destiláty, lihoviny, víno, všechny druhy, především jakostní víno, víno přívlastkové, archivní víno, šumivé víno, sekty, též stolní víno, alkoholické výtažky, extrakty a esence z ovoce a hroznů, mošty s alkoholem, koktejly s alkoholem, alkoholické nápoje obsahující ovoce; (35) zprostředkování činnosti v oblasti obchodu, reklamní a propagační činnost, zasilání, rozšiřování, pronájem, aktualizování, vydávání reklamních a inzertních materiálů, poskytování obchodních a podnikatelských informací, provoz komerční informační kanceláře, pomoc při řízení obchodní činnosti a obchodních a průmyslových podniků, odborné obchodní poradenství, obchodní a podnikatelský průzkum, průzkum trhu a veřejného mínění, marketingové studie, pořádání a organizování komerčních a reklamních výstav; (43) provozování restaurací, barů, kaváren, internetových kaváren, vináren, cukráren, bufetů a kiosků s občerstvením, příprava jídla a dodávky jídla též pro hosty, pořádání hostin, penziony, prodejní automaty rychlého občerstvení.

Třídy výrobků a služeb:

16, 21, 25, 30, 32, 33, 35, 43

(210) O-424106

(111) **278020**

(220) 21.03.2005

(151) 23.01.2006

(540) **CASTLE VIEW APARTMENTS**

(592) Slovní

(730) **DK2, s.r.o.**, Na průhonu 73, Vědomice, 41301, CZ

(740) Mgr. Eva Halaxová, Jinonická 804/80, Praha 5, Košíře, 15800

(511) (43) služby zajišťující stravování, nápoje a dočasné ubytování.

Třídy výrobků a služeb:

43

(210) O-424423

(111) **282969**

(220) 28.07.2004

(151) 24.08.2006

(540)

www.ekoflex.cz

(592) Slovní

(730) **EKOMAT spol. s r.o.**, č. p. 195, Dobrá, 73951, CZ

(740) Ing. Pavel Nádvořník s.r.o., Klínová 620/1, Ostrava, Hulváky, 70900

(511) (12) vnitřní polštářování vozidel, sedadla pro vozidla, čalounění vozidel, lůžka pro dopravní prostředky, opěrky hlavy na sedadla vozidel, potahy na sedadla vozidel, brašny speciální pro jednostopá vozidla; (16) papír, lepenka a výrobky z těchto materiálů, které nejsou zařazeny do jiných tříd, papírenské zboží, plastické obaly nezařazené do jiných tříd, obaly (papírnické výrobky), fólie viskózní na balení, fólie z regenerované celulózy (celofán) na balení, fólie z umělých hmot na balení, polyetylenové fólie na balení a fixaci zboží, obalové materiály z pěnového polyetylénu, laminované mikrotenem, PET fólii, obaly papírové; (17) kaučuk, gutaperča, guma, azbest, slída a výrobky z těchto materiálů, které nejsou zahrnuty do jiných tříd, polotovary z plastických hmot, ohebné trubky nekovové, fólie viskózní kromě fólií na balení, fólie z regenerované celulózy kromě fólií na balení, fólie z umělých hmot kromě fólií na balení, desky, trubky, dílce a hmoždinky z plastických hmot pro stavební účely, včetně napěněných hmot, též z napěněného polystyrenu, umělé hmoty jako polotovary, gumové sáčky na balení, zábrany volné proti znečištění, výplně pro dilatační spoje, veškeré stavební výrobky spadající do této třídy; (35) zprostředkovatelská činnost v oblasti obchodu, zprostředkování služeb, které souvisí s obchodní činností, odborné obchodní poradenství, obchodní nebo podnikatelské informace, zprostředkování obchodních kontaktů, provádění obchodních

operací, kopírování nebo rozmnožování (reprodukce) dokumentů, dokladů apod., reklama (on line-) na počítačové komunikační síti, on-line inzerce, pronájem reklamního času ve všech komunikačních médiích, poskytování obchodních informací a služeb pomocí Internetu, zprostředkování internetového obchodu, komerční využití Internetu v oblastech komerčních internetových médií a vyhledávacích služeb, vyhledávání dat v počítačových souborech, prezentace uživatelů na stránkách Word Wilde Web v počítačové síti Internet, systemizace informací do počítačových databází, nábor zaměstnanců, reklama, propagace, rozšiřování propagační korespondence zákazníkům, rozšiřování propagační materiálů zákazníkům a rozšiřování propagačních publikací zákazníkům, inzerce; (36) obchodování s nemovitostmi, oceňování a odhady nemovitostí, pronájem nemovitostí, správa nemovitostí, nemovitosti (zprostředkování-), finanční konzultační služby, finanční informace, koupě na splátky, leasing, pronájem bytů, pronájem nájemních, činžovních domů, pronajímání kanceláří (nemovitosti), půjčky (financování), vybírání nájemného; (38) elektronická pošta, posílání zpráv, provozování počítačových sítí, poskytování telekomunikačních připojení ke globální počítačové síti, poskytování uživatelského přístupu ke globální počítačové síti, pronájem přístrojů a zařízení pro přenos zpráv a informací, přenášení pomocí satelitních družic, přenášení telegramů, přenos faxem, přenos zpráv a obrázků pomocí počítače, půjčování faxů, modemů, telefonů a telekomunikačních zařízení, směrovací a spojovací služby pro telekomunikace, spojení pomocí sítí optických vláken, telefonické služby, telegrafická komunikace, telegrafní služby, počítačová komunikace, informace o telekomunikaci, komunikace a transakce v síti, telexové služby, telekonferenční služby, služby zabezpečující audiovizuální komunikaci prostřednictvím informačních a telekomunikačních sítí, např. počítačové sítě Internet, satelitu, poskytování přístupu k Internetu, rozšiřování, zveřejňování a přenos informací prostřednictvím informačních a telekomunikačních prostředků a sítí, satelitů, výměna a šíření informací a zpráv prostřednictvím telekomunikační sítě, datové sítě, informační nebo komunikační nebo elektronické techniky, komunikace pomocí počítačových terminálů, telegrafu, dálkopisu, telefonu, mobilních telekomunikačních síťových služeb s využitím drátového vedení a/nebo satelitů a/nebo mikrovlnného spojení a/nebo radiového spojení; (42) tvorba software a programů, programování, software-návrhy, převod a konverze počítačových programů a údajů (kromě fyzické konverze), převod a konverze údajů a dokumentů z fyzických médií na elektronická média, tvorba a údržba počítačových stránek (WEB) pro zákazníky, hostování na počítačových stránkách (WEB), instalace počítačových programů, návrh počítačových systémů, programování internetových databázových systémů a internetových aplikací, konstrukce WWW prezentací a řešení WWW serverů, aktualizace počítačových programů, údržba počítačových programů, pronájem času na přístup do počítačových databází, zhotovování kopií počítačových programů, technické studie v oblasti počítačů a programového vybavení, výzkum a vývoj a tvorba systémů pro elektronické obchodování a informačních technologií, programování internetových databázových systémů a internetových aplikací, programování multimediálních aplikací, vytváření a modelování 3D animací, interaktivních a grafických programů, počítačové animace a vizualizace, grafický design.

Třídy výrobků a služeb:

12, 16, 17, 35, 36, 38, 42

(210) O-356610

(111) **283781**

(220) 19.08.2004

(151) 25.09.2006

(540)



(594) Kombinovaná

(730) **SIR JOSEPH s.r.o.**, Koškova 1766, Turnov, 51101, CZ

(740) Ing. Zdeněk Kučera, Dlouhá 207, Slušovice, 76315

(511) (41) sportovní aktivity.

Třídy výrobků a služeb:
41
(210) O-358599

(111) **343144**
(220) 07.08.2014
(151) 23.12.2014
(540)



(594) Kombinovaná
(591) Barevná
(730) **EKO - SYSTEM s.r.o.**, Na koupaliště 10, Praha 10, Benice, 10300, CZ
(740) doc. Ing. Jindřich Špaček CSc., patentový zástupce, Svatopluka Čecha 1939/106a, Brno, Královo Pole, 61200
(511) (6) kovové stavební a konstrukční materiály a prvky, přemístitelné konstrukce a kovové stavby, mobilní kovové protipovodňové hrazení (pro liniové stavby), stabilní kovové protipovodňové hrazení (pro liniové stavby), kovové tabulové hradící desky pro výplně otvorů - dveří, oken, vrat (pro objekty), vodotěsné dveře kovové, opěrné a spojovací díly kovové; (19) nekovové konstrukce a přenosné stavební prvky, mobilní nekovové protipovodňové hrazení (pro liniové stavby), stabilní nekovové protipovodňové hrazení (pro liniové stavby), nekovové tabulové hradící desky pro výplně otvorů - dveří, oken, vrat (pro objekty), vodotěsné dveře nekovové, opěrné a spojovací díly nekovové; (37) stavebnictví, odstraňování staveb, montáže a demontáže protipovodňových zábran a hrazení, zkušební postavení zábran a hrazení; (41) zaškolení uživatelů a provozovatelů protipovodňových zábran a hrazení; (42) projektování staveb, projektování protipovodňových zábran a hrazení, poradenské služby z oblasti protipovodňových opatření a protipovodňových staveb.

Třídy výrobků a služeb:
6, 19, 37, 41, 42
(210) O-515593

(111) **343316**
(220) 06.08.2014
(151) 31.12.2014
(540)

OKG

(592) Slovní
(730) **OK GROUP a.s.**, Mánesova 3014/16, Brno, Královo Pole, 61200, CZ
(740) JUDr. Pavel Škvma advokát, Oblá 476/18, Brno, Nový Lískovec, 63400
(511) (36) pojištění, služby finanční, služby peněžní, služby nemovitostní.

Třídy výrobků a služeb:
36
(210) O-515541

(111) **343317**
(220) 06.08.2014
(151) 31.12.2014
(540)

OKG INSURANCE

(592) Slovní
(730) **OK GROUP a.s.**, Mánesova 3014/16, Brno, Královo Pole, 61200, CZ
(740) JUDr. Pavel Škvma advokát, Oblá 476/18, Brno, Nový Lískovec, 63400
(511) (36) pojištění, služby finanční, služby peněžní, služby nemovitostní.

Třídy výrobků a služeb:
36
(210) O-515542

(111) **343319**
(220) 08.08.2014
(151) 31.12.2014
(540)



(594) Kombinovaná
(591) Barevná
(730) **RF HOBBY s.r.o.**, Bohdalecká 1420/6, Praha 10, Michle, 10100, CZ
(740) Ing. Václav Kratochvíl, Husníkova 2086/22, Praha 13, 15800
(511) (16) periodický a neperiodický tisk, atlasy, časopisy, fotografie, kalendáře, kancelářské potřeby, katalogy, knihy, noviny, papírenské výrobky, prospekty, mapy, obtisky, pohlednice, reprodukce, samolepky, tiskoviny; (38) elektronická pošta, počítačová komunikace, přenos zpráv a obrazových informací pomocí počítače, distribuce informací pomocí komunikace mezi sítěmi, služby přenosu publikací na nosičích přenášených po síti; (41) nakladatelská a vydavatelská činnost, vydávání knih, publikací, časopisů, CD ROM titulů, audiovizuálních děl, datových souborů včetně jejich elektronické podoby, zvukových a zvukově obrazových záznamů, korespondenční kurzy, informace o možnostech zábavy a rekreace, klubové služby.

Třídy výrobků a služeb:
16, 38, 41
(210) O-515617

(111) **343492**
(220) 08.08.2014
(151) 07.01.2015
(540)

ice industrial services

(592) Slovní
(730) **ICE Industrial Services a.s.**, Štěpánská 621/34, Praha 1, Nové Město, 11000, CZ
(740) Ing. Marcela Filipenská, Polní 302/32, Žďár nad Sázavou, Žďár nad Sázavou 2, 59102
(511) (9) přístroje a nástroje vědecké, námořní, geodetické, fotografické, filmové, optické, přístroje pro vážení, měření, signalizaci, kontrolu (inspekci), záchranu a přístroje pro vyučování, přístroje a nástroje pro vedení, přepínání, přeměnu, akumulaci, regulaci nebo řízení elektrického proudu, přístroje pro záznam, převod, reprodukci zvuku nebo obrazu, nosiče dat magnetické, záznamové disky, kompaktní disky, DVD a ostatní digitální záznamové nosiče, ústrojí pro přístroje na mince, pokladny registrační, kalkulačky, zařízení na zpracování dat, počítače, počítačový software, hasicí přístroje; (35) propagační činnost, reklama, pomoc při řízení obchodní činnosti, obchodní administrativa, kancelářské práce; (42) vědecké a technologické služby a související výzkum a projektování, analytické a výzkumné služby v průmyslu, navrhování a vývoj počítačového hardwaru a softwaru.

Třídy výrobků a služeb:
9, 35, 42
(210) O-515615

(111) **343634**
(220) 25.08.2014
(151) 14.01.2015
(540)



(594) Kombinovaná
(730) **AGRO CS a.s.**, č. p. 265, Říkov, 55203, CZ
(740) Mgr. David Müller, Filipova 2016/6, Praha 4, Chodov, 14800
(511) (1) hnojiva rostlinného nebo živočišného původu, hnojiva-stimulátor růstu rostlin, substráty (bezzeminové rostlinné), zemina pro pěstování, chemické přípravky pro zkvalitnění půdy, půda-humus, přípravky pro hnojení, kompost, rašelina, vzácné zeminy, chemické přípravky pro zkvalitnění půdy, přírodní organické hnojivo ve formě sušených pelet; (42) vývoj a testování metod chemické výroby; (44) informační služby vztahující se k používání organických hnojiv v zahradnictví, letecké a povrchové rozmetávání hnojiv a jiných zemědělských látek, hnojení, ničení plevelu, ničení škůdců v zemědělství, služby zemědělské, rostlinné školky, údržba trávníků, zemědělské, zahradnické a lesnické služby, vše v rámci této třídy.
Třídy výrobků a služeb:
1, 42, 44
(210) O-515925

(111) **343964**
(220) 20.08.2014
(151) 28.01.2015
(540)

GURU ČASOPIS PRO MUŽE, KTEŘÍ UŽ VĚDÍ

(592) Slovní
(730) **RF HOBBY s.r.o.**, Bohdalecká 1420/6, Praha 10, Míchle, 10100, CZ
(740) Ing. Václav Kratochvíl, Husníkova 2086/22, Praha 13, 15800
(511) (16) periodický a neperiodický tisk, atlasy, časopisy, fotografie, kalendáře, kancelářské potřeby, katalogy, knihy, noviny, papírenské výrobky, prospekty, mapy, obtisky, pohlednice, reprodukce, samolepky, tiskoviny; (38) elektronická pošta, počítačová komunikace, přenos zpráv a obrazových informací pomocí počítače, distribuce informací pomocí komunikace mezi sítěmi, služby přenosu publikací na nosičích přenášených po síti; (41) nakladatelská a vydavatelská činnost, vydávání knih, publikací, časopisů, CD ROM titulů, audiovizuálních děl, datových souborů včetně jejich elektronické podoby, zvukových a zvukově obrazových záznamů, korespondenční kurzy, informace o možnostech zábavy a rekreace, klubové služby.
Třídy výrobků a služeb:
16, 38, 41
(210) O-515852

(111) **344353**
(220) 21.08.2014
(151) 18.02.2015
(540)



(594) Kombinovaná
(591) Barevná
(730) **Popov Pavel RNDr.**, Želivského 1752, Tachov, 34701, CZ
(740) Langrova, s.r.o., Skřetova 1011/48, Plzeň, Jižní Předměstí, 30100
(511) (9) elektronická záznamová zařízení, zejména kamery, software, elektronická zabezpečovací zařízení, alarmy; (35) správa databází, kompilace a vyhodnocování statistických údajů, nákup a prodej elektroniky a zabezpečovacích systémů, reklama a propagace, marketing; (37) oprava hardware; (42) navrhování a vývoj software, poradenství v oblasti hardware a software, navrhování a vývoj internetových stránek, správa počítačových sítí, správa webových stránek.
Třídy výrobků a služeb:
9, 35, 37, 42
(210) O-515884

(111) **344567**
(220) 26.08.2014
(151) 04.03.2015
(540)



(594) Kombinovaná
(730) **SIR JOSEPH s.r.o.**, Koškova 1766, Turnov, 51101, CZ
(740) Ing. Zdeněk Kučera, Dlouhá 207, Slušovice, 76315
(511) (25) pánské, dámské a dětské oděvy, jako kalhoty, košile, svetry, pulovry, kabáty, prádlo, spodní prádlo, veškeré sportovní oblečení včetně oblečení pro camping, turistiku a horolezectví, dětské a kojenecké zboží, pláště, kostýmy, zakázkové oděvy, obuv, sportovní obuv, opasky; (28) sportovní potřeby a oblečení pro sport, camping, turistiku a horolezectví v rámci této třídy; (40) šití konfekce, oblečení a sportovního oblečení a vybavení.
Třídy výrobků a služeb:
25, 28, 40
(210) O-515970

(111) **344696**
(220) 18.07.2014
(151) 11.03.2015
(540)

Blue ASistent

(594) Kombinovaná
(591) Barevná
(730) **Blue Style a.s.**, Jindřišská 873/27, Praha 1, Nové Město, 11000, CZ
(740) Mgr. Michal Hanzlík, advokát, Milevská 2094/3, Praha 4, Krč, 14000
(511) (9) nosiče zvukových a zvukově obrazových záznamů, elektronické multimediální aplikace uložené na datovém nosiči nebo ke stažení, multimediální nebo informační katalogy v elektronické podobě, software uložený na datovém nosiči nebo ke stažení, zejména pro počítače a smartphony, elektronické databáze, databázové produkty v elektronické podobě, systémy informačních technologií zařazené ve třídě 9, multimediální nebo informační katalogy v elektronické podobě, elektronické časopisy, elektronická periodika a knihy v elektronické podobě; (16) tištěné cestovní a propagační brožury a knihy, časopisy, katalogy služeb cestovní kanceláře, cestovní manuály, prospekty, plakáty, pouzdra na doklady a pasy, reklamní tabule zařazené v této třídě; (25) oděvy, obuv, kloboučnické zboží; (28) hry, hračky, sportovní potřeby; (35) propagační činnost, reklama, zaslání reklamních a propagačních materiálů zákazníkům, vydávání reklamních, propagačních a inzertních textů, pomoc při řízení obchodní činnosti, poradenství v obchodní činnosti, obchodní administrativa, kancelářské práce, organizování výstav a veletrhů k obchodním a reklamním účelům, překlad informací do počítačové databáze; (36) informace o pojištění, pojištění, zprostředkování pojištění, služby finanční, služby peněžní, služby, nemovitostní, vydávání cestovních šeků, půjčky; (39) přeprava osob a zavazadel, obstarávání přepravy osob a zavazadel, rezervace jízdenek, místenek a jiných cenin pro železniční, automobilové, letecké, lodní cesty, rezervace lůžkových poukázek pro přepravu, organizování i zprostředkování zájezdů a cest dopravními prostředky, zprostředkování přepravy turistů a jejich zavazadel, zajišťování i zprostředkování autobusové a automobilové dopravy, poskytování informací ohledně cest a autobusové, železniční, letecké a lodní dopravy, zprostředkování doprovázení turistů, organizování a zprostředkování výletů, zprostředkování turistických prohlídek, okružních plaveb, obstarávání ostatních služeb v oblasti dopravy souvisejících s cestováním, zprostředkování rekreačních pobytů v oblasti přepravy turistů, zprostředkování a poskytování pronájmu automobilů a autobusů, zprostředkování pronájmu lodí, autobusů, automobilů, zprostředkování víz, obstarávání poukázek (voucherů) na služby zařazené ve třídě 39, doprava, balení a skladování zboží, rezervace, informace o možnostech rekreace, organizování zájezdů, organizování cesty, rezervací a cestování, prodej jízdenek, místenek a jiných cenin pro železniční, automobilové, letecké, lodní cesty, prodej lůžkových poukázek pro mezinárodní a místní přepravu; (41) organizování prohlídek muzeí, kulturních sbírek, knihoven, zámků, hradů a kulturních útavů, návštěv divadel, koncertů, kin, všech kulturních, zábavných a sportovních podniků, organizování konferencí, kongresů, symposií, seminářů, předprodej vstupenek na kulturní a sportovní akce, obstarávání tlumočnicků a překladatelů, organizování výstav a veletrhů ke kulturním účelům; (43) služby cestovní kanceláře, zejména obstarávání poukázek (voucherů) na služby zařazené ve 43, obstarávání poukázek na stravování, zajišťování ubytování a stravování, poskytování hotelových služeb, poskytování přechodného ubytování, rezervace ubytování v hotelích, penzionech a jiných ubytovacích zařízeních, obstarávání ostatních služeb v oblasti ubytování a stravování souvisejících s cestováním, zajišťování rekreačních pobytů v oblasti ubytování a stravování turistů.

Třídy výrobků a služeb:
9, 16, 25, 28, 35, 36, 39, 41, 43

(210) O-515124

(111) **345003**
(220) 25.09.2014
(151) 25.03.2015
(540)

Daramis

(592) Slovní
(730) **DARAMIS MANAGEMENT s.r.o.**, Jankovcova 1595/14, Praha 7, Holešovice, 17000, CZ
(511) (35) propagační činnost, reklama, pomoc při řízení obchodní činnosti, obchodní administrativa; (36) služby nemovitostní; (37) stavebnictví, opravy oken, dveří, obkladů, podlahových krytin, sanity, elektrospotřebičů, vzduchotechniky, výtahů a dalších zařízení a technologií, jež jsou instalovány a opravovány v bytových domech a kancelářských budovách při jejich výstavbách a rekonstrukcích, instalace oken, dveří, obkladů, podlahových krytin, sanity, elektrospotřebičů, vzduchotechniky, výtahů a dalších zařízení a technologií, jež jsou instalovány a opravovány v bytových domech a kancelářských budovách při jejich výstavbách a rekonstrukcích.
Třídy výrobků a služeb:
35, 36, 37
(210) O-516653

(111) **345103**
(220) 23.07.2014
(151) 01.04.2015
(540)



(594) Kombinovaná
(591) Barevná
(730) **ERPEKO, a.s.**, Těšínská 991/3, Havířov, Bludovice, 73601, CZ
(740) Ing. Petr Soukup, patentový zástupce, tř. Svobody 43/39, Olomouc, 77900
(511) (29) výrobky studené kuchyně - v rámci třídy 29.
Třídy výrobků a služeb:
29
(210) O-515198

(111) **345104**
(220) 23.07.2014
(151) 01.04.2015
(540)



(594) Kombinovaná
(591) Barevná
(730) **ERPEKO, a.s.**, Těšínská 991/3, Havířov, Bludovice, 73601, CZ
(740) Ing. Petr Soukup, patentový zástupce, tř. Svobody 43/39, Olomouc, 77900
(511) (29) výrobky studené kuchyně - v rámci třídy 29.
Třídy výrobků a služeb:
29
(210) O-515199

(111) **345146**
(220) 25.09.2014
(151) 01.04.2015
(540)

Daramis byty

(592) Slovní
(730) **DARAMIS MANAGEMENT s.r.o.**, Jankovcova 1595/14, Praha 7, Holešovice, 17000, CZ
(511) (35) propagační činnost, reklama, pomoc při řízení obchodní činnosti, obchodní administrativa; (36) služby nemovitostí; (37) stavebnictví, opravy oken, dveří, obkladů, podlahových krytin, sanity, elektrospotřebičů, vzduchotechniky, výtahů a dalších zařízení a technologií, jež jsou instalovány a opravovány v bytových domech a kancelářských budovách při jejich výstavbách a rekonstrukcích, instalace oken, dveří, obkladů, podlahových krytin, sanity, elektrospotřebičů, vzduchotechniky, výtahů a dalších zařízení a technologií, jež jsou instalovány a opravovány v bytových domech a kancelářských budovách při jejich výstavbách a rekonstrukcích.
Třídy výrobků a služeb:
35, 36, 37
(210) O-516649

(111) **345359**
(220) 14.08.2014
(151) 22.04.2015
(540)



(594) Kombinovaná
(591) Barevná
(730) **Kaufland Dienstleistung GmbH & Co. KG**, Rötzelstrasse 35, Neckarsulm 74172, DE
(740) THK Legal s.r.o., Přístavní 531/24, Praha 7, Holešovice, 17000
(511) (29) maso, ryby, drůbež a zvěřina, masové výtahy, konzervované, mražené, sušené a vařené ovoce a zelenina, želé, džemy, kompoty, vejce, mléko a mléčné výrobky, jedlé oleje a tuky; (30) káva, čaj, kakao a kávové náhražky, rýže, tapioka a ságo, mouka a obilninové přípravky, chléb, pečivo a cukrovinky, zmrzlina, cukr, med, melasa, droždí, prášek do pečiva, sůl, hořčice, ocet, omáčky (chutňové přísady), koření, led pro osvěžení; (31) zrní a zemědělské, zahradnické a lesní produkty nezahrnuté v jiných třídách, živá zvířata, čerstvé ovoce a zelenina, semena, rostliny a květiny, krmiva pro zvířata, slad; (32) piva, minerální vody, šumivé nápoje a jiné nápoje nealkoholické, nealkoholické nápoje a šťávy ovocné, sirupy a jiné přípravky ke zhotovování nápojů; (33) alkoholické nápoje (s výjimkou pív); (35) maloobchodní služby vztahující se k následujícím výrobkům - masu, rybám, drůbeži a zvěřině, masovým výtahům, konzervovanému, mraženému, sušenému a vařenému ovoci a zelenině, želé, džemům, kompotům, vejcům, mléku a mléčným výrobkům, jedlým olejům a tukům, kávě, čaji, kakau a kávovým náhražkám, rýži, tapioku a ságu, mouce a obilninovým přípravkům, chlebu, pečivu a cukrovinkám, zmrzlíně, cukru, medu, melase, droždí, prášku do pečiva, soli, hořčici, octu, omáčkám (chutňovým přísadám), koření, ledu pro osvěžení, zrní a zemědělským, zahradnickým a lesním produktům nezahrnutým v jiných třídách, živým zvířatům, čerstvému ovoci a zelenině, semenům, rostlinám a květinám, krmivu pro zvířata, sladu, pivu, minerálním vodám, šumivým nápojům a jiným nealkoholickým nápojům, nápojům a šťávám ovocným, sirupům a jiným přípravkům ke zhotovování nápojů, alkoholickým nápojům (s výjimkou pív).
Třídy výrobků a služeb:
29, 30, 31, 32, 33, 35
(210) O-515721

(111) **345511**
(220) 17.07.2014
(151) 29.04.2015
(540)



(594) Kombinovaná
(730) **Autiva s.r.o.**, Nad náměstím 1124/4, Praha 5, Řeporyje, 15500, CZ
(740) Mgr. Jan Mauric, Matoušova 515/12, Praha 5, Smíchov, 15000
(511) (35) dražby, marketing, analýzy nákupních-velkoobchodních cen, obchodní nebo podnikatelské informace, obchodní nebo podnikatelský průzkum, obchodní reklama (pro třetí osoby), organizování komerčních nebo reklamních výstav, oceňování a odhady v oblasti podnikání, poradenství ve sběratelské činnosti, pořádání veletrhů pro obchodní a reklamní účely, prezentace výrobků v komunikačních médiích pro účely maloobchodu, průzkum trhu, předvádění zboží, reklama, sjednávání a uzavírání obchodních transakcí pro třetí strany, služby obchodního zprostředkování, vyhledávání sponzorů; (36) oceňování a odhady motorových vozidel a starozitností; (37) antikoroziní nátěry pro vozidla, antikoroziní úprava, leštění, politura, mazání, čištění, mytí a opravy automobilů, čalounění, čalounické opravy, mytí dopravních prostředků, lakování, glazurování, údržba a opravy motorových vozidel, nabíjení akumulátorů vozidel, obnova motorů a motorových vozidel (použitých nebo částečně zničených), obnova strojů (použitých nebo částečně zničených), servisní stanice vozidel (doplňování paliva a údržba), údržba vozidel; (39) automobilová doprava, pronájem automobilů, doprava, doprava nákladní, odtahování dopravních prostředků při poruchách, pronájem garáží, pronájem nosičů na automobily, pronájem parkovacích ploch, parkování automobilů (služby), pronájem skladů, půjčování závodních automobilů, skladování, záchrané služby v dopravě, skladování zboží, zprostředkování dopravy.
Třídy výrobků a služeb:
35, 36, 37, 39
(210) O-515090

(111) **345524**
(220) 29.07.2014
(151) 29.04.2015
(540)



(594) Kombinovaná
(730) **Novák Dušan**, Na Radouči 1466, Mladá Boleslav, 29301, CZ
Jurák Tomáš, Husitská 334, Nedakonice, 68738, CZ
(740) Ing. Michal Jupa, Na Baních 1385, Praha 5 - Zbraslav, 15600
(511) (29) ovocné a zeleninové dřeně a pyré v rámci této třídy; (32) nealkoholické nápoje, limonády, mošty, ovocné šťávy a koncentráty (jako nápoje), stolové vody, zeleninové šťávy a koncentráty (jako nápoje), minerální vody, sirupy a jiné přípravky ke zhotovování nápojů, šumivé nápoje a jiné nápoje nealkoholické.
Třídy výrobků a služeb:
29, 32
(210) O-515366

(111) **345694**
(220) 21.08.2014
(151) 06.05.2015
(540)



(594) Kombinovaná
(591) Barevná
(730) **Žůrek Pavel**, Dělnická 1310, Vizovice, 76312, CZ
(740) Ing. Zdeněk Kučera, Dlouhá 207, Slušovice, 76315
(511) (6) nábytkové kování kovové, kovové nábytkové spojovací prvky a doplňky jako nábytkové panty, kolečka, podstavce, nožky, rukojeti, kliky, úchytky, dekorační prvky, hmoždinky, zámky, kolíky, podložky, klíče a ostatní kovové doplňky v rámci této třídy; (20) nábytek všeho druhu kovový, dřevěný, plastový, sektorový nábytek, kuchyně, kuchyňské linky, židle, stoly, skříně, vestavěné skříně, postele, pohovky, vše z přírodních i umělých materiálů včetně nábytkových nekovových doplňků, dekorační a umělecké předměty ze dřeva, zrcadla samostatná, zrcadla jako součást nábytku a interiéru, nábytek na zakázku; (37) montáž, údržba, opravy, servis nábytku, provádění montáží interiérů v budovách, rodinných domech, bytech, kancelářích, úřadech a institucích; (42) design nábytku, projekty, návrhy a řešení interiérů.

Třídy výrobků a služeb:
6, 20, 37, 42

(210) O-515885

(111) **345702**
(220) 28.08.2014
(151) 06.05.2015
(540)

ALBA CR

(592) Slovní
(730) **ALBA CR spol. s r.o.**, Masarykovo náměstí 26, Škvorec, 25083, CZ
(740) Mgr. Ondřej Čálek, Nad Palatou 2657/12, Praha 5, Smíchov, 15000
(511) (20) kovové a nekovové nábytkové doplňky, dekorační a umělecké předměty ze dřeva, proutí a rákosu spadající do třídy 20; (35) obchodní zprostředkovatelská a poradenská činnost v oboru nábytkářství, organizace podnikání v nábytkářství a výstavnictví, inzertní služby, průzkum a analýza trhu, zpracování odborných obchodních studií a posudků, obchodní informační servis, obchodní zastupování tuzemských a zahraničních firem, včetně poskytování pomoci při provozu obchodu, importní a exportní služby, marketing; (37) montáž, restaurování a údržba nábytku všeho druhu, z přírodních a umělých materiálů, zejména ze dřeva, plastu, kovu, ratanu a skla, stavba a opravy dílen, provozních budov a skladů, včetně jejich údržby; (42) výzkum, vývoj a vzorování výrobků, včetně jejich designu a technologií v oboru nábytkářství, projekčně-inženýrská činnost a odborné technické poradenství v oboru nábytkářství a výstavnictví, tvorba webových stránek.

Třídy výrobků a služeb:
20, 35, 37, 42

(210) O-516021

(111) **345898**
(220) 06.08.2014
(151) 13.05.2015
(540)



(594) Kombinovaná
(730) **STAK-D, spol. s r.o.**, č. p. 212, Domanín, 69683, CZ
(511) (6) kovové stavební materiály, střešní konstrukce kovové, střešní krytina kovová, ocelové desky a tašky, obklady stavební kovové, plechy, držadla kovová, kovové podpěry, komíny kovové, kovové stojany a sloupy, kovové stavební prefabrikáty, výtuže stavební kovové, kovové potrubí pro ventilační a klimatizační zařízení, kovové konstrukce pevně a přenosně, kovové markýzy, římsy kovové, střešní okna kovová, žlaby okapní kovové, odvětrávací kovové roury; (17) hydroizolační hmoty a materiály, izolační hmoty, izolační barvy, izolační laky, izolační oleje, izolační nátěry, izolační omítky, izolační papíry, izolační tkaniny, izolační obklady, izolační plsti, izolační pásy, vata na utěsnění, vše pro účely izolace, prostředky a materiály pro izolaci tepelnou, protihlukovou, hydroizolace, kovové izolační fólie, látky na izolace proti vlhkosti staveb, materiály na izolace kabelů, minerální vlna jako izolační materiál, izolační papír, skleněná vata jako izolační materiál, izolační materiály zabraňující sálání, tkaniny ze skelných vláken na izolaci, chemické směsi k izolačním účelům, polotovary z plastických hmot, kaučuk, gutaperča, guma a výrobky z těchto materiálů, plastické hmoty a polotovary z plastických hmot, fólie, desky, tyče, nitě a vlákna z umělé hmoty (kromě vláken k textilním účelům) z polyuretanu, polypropylenu, polyesteru a polyamidu, polystyrenové výrobky v rámci této třídy, polystyren pěnový, polystyrenové desky k izolačním účelům, pěnové materiály na bázi gumy a plastických hmot, materiály k těsnění, ucpávání a izolaci, břidlice azbestová, celulóza jako polotovar; (19) krytiny střešní, tašky střešní, břidlice a břidlicové tabulky jako střešní krytina, šindele, krokve střešní, lemování střech nekovové, komíny nekovové, poklopy na komíny nekovové, obklady vinylové, obklady zdí, ohnivzdorné cementové ochranné vrstvy, podpěry nekovové, přenosné konstrukce nekovové, lepenka dehtová a dehet pro stavby, okenice nekovové, rámy na okna, omítky, plst' pro stavební účely, potrubí nekovová pro ventilační a klimatizační zařízení, římsy nekovové, žlaby okapní nekovové, překlady nekovové, desky vláknité, dřevo stavební, odvětrávací prvky z keramiky nebo plastických hmot, dřevěné rošty, dřevěné obklady, stavební materiály nekovové, dřevo polozpracované, trámy, prkna, latě, panely, desky, dýhy ze dřeva, stavební dřevo, dřevěné obložení, parapetní desky, žaluzie a markýzy nekovové, portály, vertikální látkové žaluzie, rolety a plisé, předokenní markýzy i žaluzie nekovové všech druhů a typů v rámci této třídy, stavební sklo, cementové výrobky, desky z cementu, panely stavební nekovové, sádra, malta, suché maltové směsi, cement, cihly, tvárnice, stropy, sádrokartonové desky, beton, stavební prvky z betonu, asfalt, výrobky z asfaltu pro stavebnictví, hydroizolační asfaltové pásy, nátěrové hmoty pro stavebnictví, ohnivzdorné ochranné vrstvy, omítky; (35) zprostředkovatelské služby v oblasti nákupu a prodeje výrobků uvedených ve třídách 6, 17, 19; (36) pronájem a správa nemovitého majetku, investiční činnost; (37) provádění staveb, stavební opravy, provádění jednoduchých a drobných staveb, včetně jejich změn a udržovacích prací na nich, zvláště pak střešních oken, vikýřů, výlezů a doplňků k nim, montáže sádrokartonů, provádění dekorativních nástřiků, opravy a nátěry fasád, izolování staveb, proti vlhkosti, utěšňování budov, provádění dozoru nad stavbami, demolice budov, čištění budov a staveb, instalace, montáž a údržba konstrukcí, izolační práce a provádění izolačních nátěrů, klempířské práce, malířské a lakýrnícké práce, malování a natírání interiérů a exteriérů, antikoroziční nátěry a úprava, informace o stavebních opravách, informace o opravách střech, povrchové čištění a nátěry fasád a vnějších ploch budov, zednické, omítkářské, štukatérské, dlaždičské, obkladačské a pokrývačské práce, sklenářské práce, stavba komínů, stavba a montáž lešení, tesářské a stavební dřevařské práce, stavební truhlářství, drobné údržbářské práce, služby v oblasti topenářství, podlahářství a zámečnictví.

Třídy výrobků a služeb:
6, 17, 19, 35, 36, 37

(210) O-515544

(111) **346038**
(220) 20.08.2014
(151) 20.05.2015
(540)



(594) Kombinovaná
(591) Barevná
(730) **Hotel Partner s.r.o.**, Na Poříčí 1052/42, Praha 1, Nové Město, 11000, CZ
(511) (35) správa hotelů, obchodní management a podnikové poradenství; (43) hotelové služby, provoz hotelového ubytování.
Třídy výrobků a služeb:
35, 43
(210) O-515841

(111) **346259**
(220) 08.10.2014
(151) 29.05.2015
(540)

Brodský Smil

(592) Slovní
(730) **Pivovar Chotěboř s.r.o.**, Průmyslová 1755, Chotěboř, 58301, CZ
(740) Ing. Václav Kratochvíl, Husníkova 2086/22, Praha 13, 15800
(511) (16) periodický a neperiodický tisk, atlasy, časopisy, fotografie, kalendáře, kancelářské potřeby, katalogy, knihy, noviny, papírenské výrobky, prospekty, mapy, obtisky, pohlednice, reprodukce, samolepky, tiskoviny, reklamní, propagační a užitkové výrobky z papíru, informační, reklamní a propagační tiskoviny, papírové a plastové tašky, papírové obaly všeho druhu, papírové ubrousky a ubrusy, papírová prostírání, papírové ručníky, papírové kornouty, papírové kelímky, podtácky (papírové podložky pod sklenice), balicí papír, reklamní a ozdobné předměty neuvedené v jiné třídě, tužky, těžítka, papír; (32) piva všeho druhu, minerální vody, ovocné a zeleninové šťávy jako nápoje nebo na výrobu nealkoholických nápojů, pивní mladinka, nealkoholické nápoje, ovocné šťávy, mošty, přípravky na výrobu nápojů, sirupy, šumivé nápoje, stolní vody včetně vod ochucených, pramenité a minerální vody včetně vod ochucených, balená voda, nápojové směsi a prášky, pivo, míchané nápoje s obsahem piva, výtažky z chmele na výrobu piva, příchutě na výrobu piva; (43) hostinská a kavárenská činnost, zprostředkovatelské služby v oblasti cestovního ruchu - v rámci této třídy, jako obstarávání poukázek na stravování, zajišťování ubytování, pronájem potřeb pro provoz restauračních zařízení, rychlé občerstvení, bar, bufet, jídelna, cukrárna, kavárna, restaurace, čepování piva, gastronomie, provoz stravovacích zařízení, organizační zajištění gastronomických akcí (cateringové služby).
Třídy výrobků a služeb:
16, 32, 43
(210) O-516972

(111) **346260**
(220) 08.10.2014
(151) 29.05.2015
(540)

Zárubova 12°

(592) Slovní
(730) **Pivovar Chotěboř s.r.o.**, Průmyslová 1755, Chotěboř, 58301, CZ
(740) Ing. Václav Kratochvíl, Husníkova 2086/22, Praha 13, 15800
(511) (16) periodický a neperiodický tisk, atlasy, časopisy, fotografie, kalendáře, kancelářské potřeby, katalogy, knihy, noviny, papírenské výrobky, prospekty, mapy, obtisky, pohlednice, reprodukce, samolepky, tiskoviny, reklamní, propagační a užitkové výrobky z papíru, informační, reklamní a propagační tiskoviny, papírové a plastové tašky, papírové obaly všeho druhu, papírové ubrousky a ubrusy, papírová prostírání, papírové ručníky, papírové kornouty, papírové kelímky, podtácky (papírové podložky pod sklenice), balicí papír, reklamní a ozdobné předměty neuvedené v jiné třídě,

tužky, těžítka, papír; (32) piva všeho druhu, minerální vody, ovocné a zeleninové šťávy jako nápoje nebo na výrobu nealkoholických nápojů, pивní mladinka, nealkoholické nápoje, ovocné šťávy, mošty, přípravky na výrobu nápojů, sirupy, šumivé nápoje, stolní vody včetně vod ochucených, pramenité a minerální vody včetně vod ochucených, balená voda, nápojové směsi a prášky, pivo, míchané nápoje s obsahem piva, výtažky z chmele na výrobu piva, příchutě na výrobu piva; (43) hostinská a kavárenská činnost, zprostředkovatelské služby v oblasti cestovního ruchu - v rámci této třídy, jako obstarávání poukázek na stravování, zajišťování ubytování, pronájem potřeb pro provoz restauračních zařízení, rychlé občerstvení, bar, bufet, jídelna, cukrárna, kavárna, restaurace, čepování piva, gastronomie, provoz stravovacích zařízení, organizační zajištění gastronomických akcí (cateringové služby).

Třídy výrobků a služeb:
16, 32, 43

(210) O-516974

(111) **346486**
(220) 20.08.2014
(151) 10.06.2015
(540)

NUTRIRESTART

(592) Slovní
(730) **NutriAcademy, s.r.o.**, U krčské vodárny 949/49, Praha 4, Krč, 14000, CZ
(740) PROPATENT, JUDr. Matěj Sedláček, Pod Pekařkou 107/1, Praha 4, Podolí, 14700
(511) (3) kosmetické přípravky, parfémy, toaletní a vlasové vody, kosmetické přípravky do koupele, toaletní a dezinfekční mýdla, zubní pasty, zubní bělicí přípravky, přípravky proti pocení, tělové deodoranty, šampóny, výrobky péče o vlasy, éterické oleje, koupelové soli, přípravky pro depilaci, přípravky na holení, kráslicí masky, lešticí přípravky pro kosmetické nebo toaletní účely, opalovací přípravky, přípravky pro péči o nehty, kosmetické ubrousky, vata pro kosmetické účely, přípravky po holení, vonná dřeva, vonné tyčinky, kosmetické přípravky pro zestřílení; (5) dietní a nutriční přípravky upravené pro lékařské účely, bylinné čaje, minerální vody a dietetické nápoje upravené pro lékařské účely, dietní potraviny upravené pro lékařské účely, doplňky výživové pro lékařské účely, bílkovinné přípravky nebo potrava pro lékařské účely, potravinové doplňky s léčebnými účinky, doplňky stravy s léčebnými účinky; (16) lepenka, papír a lepenka pro průmyslové použití, dopisní papíry, pozvánky, vizitky, tašky a sáčky z papíru, krabice lepenkové nebo papírové, reklamní a propagační materiály papírové, papírové nádoby, ubrousky a ručníky, papírové štítky, papírové podtácky a podložky, papírové girlandy, figurky a stuhy, papírové obaly, dekorace z papíru, umělecké předměty z papíru a lepenky, tiskoviny periodické i neperiodické, fotografie, papírenské zboží, brožury, knihy, letáky, plakáty, tištěné informační materiály; (35) propagační, reklamní a inzertní činnost, marketing, obchodní poradenské služby, průzkumy trhu; (41) vydavatelská a nakladatelská činnost, publikační činnost, organizování a vedení konferencí, kongresů, odborných stáží a školení, organizování kulturních nebo vzdělávacích výstav, vzdělávací, školicí, zábavné, výchovné a lektorské činnosti, poskytování on-line elektronických publikací, provádění odborných zkoušek, provádění speciálních zkoušek; (44) nutriční poradenství, odborné poradenství v oblasti výživy a zdravotního životního stylu, léčebné služby, preventivní péče o zdraví, diagnostické služby v oboru lékařské a léčebné péče, poradenské a informační služby v oboru lékařské a léčebné péče a preventivní péče o zdraví.

Třídy výrobků a služeb:
3, 5, 16, 35, 41, 44

(210) O-515837

(111) **346655**
(220) 20.11.2014
(151) 17.06.2015
(540)



(594) Kombinovaná
(591) Barevná
(730) **VHS PROJEKT, s.r.o.**, Školní 3, Nelahozeves, 27751, CZ
(740) Ing. Marie Smrčková, patentový zástupce, Velflíkova 1431/10, Praha 6, Dejvice, 16000
(511) (37) stavebnictví, stavitelství, stavební práce v oborech vodohospodářského, inženýrského, průmyslového a pozemního stavitelství, dodávky staveb a jejich částí v uvedených oborech, včetně bezvýkopových technologií a tunelování, montáže konstrukcí, demolice staveb, zednické práce, izolace staveb, stavební dozor, činnost autorizovaného stavbyvedoucího, stavební informace, zprostředkování služeb v oblasti stavebnictví, konzultace ve stavebnictví, studny (vrtání), údržba plaveckých bazénů, zavlažovací zařízení (instalace, opravy, údržba), konzultační činnost v oblasti stavebnictví, včetně velkých investičních celků, posudková činnost v oblasti stavebnictví, vodohospodářských staveb, včetně velkých investičních celků, poradenství ve stavebnictví a v oblasti vodohospodářských staveb; (39) rozvod vody, energie, provozování vodovodů a kanalizací pro veřejnou potřebu, dodávání, dopravování, rozvádění a přívod vody, odvod splaškových vod, odvod odpadních vod, lodivodství; (40) úprava vody, výroba pitné a užitkové vody, nakládání s odpady; (41) organizování a vedení seminářů, konferencí, kongresů, pořádání a řízení školení, vzdělávání; (42) projektování a projektová činnost v oblasti vodohospodářských, inženýrských a pozemních staveb, projektová činnost ve výstavbě, studie technických projektů, technický průzkum, činnost autorizovaného inženýra, činnost autorizovaného technika, plánování městské výstavby, konzultace v oblasti úspor energií, provádění průzkumných prací ve stavebnictví, dopravě a geotechnice, především v oblasti vodohospodářských a inženýrských staveb, fyzikální a geofyzikální průzkum, geologický a geotechnický průzkum, projektování, provádění a vyhodnocování geologických a geotechnických prací, chemické a geochemické analýzy, analýzy vody, inženýrské práce (expertizy), technické prohlídky inženýrských staveb a dopravních staveb, kalibrování (měření), zkoušky materiálu, průzkum a výzkum v oblasti stavitelství a geotechniky, výzkum a průzkum v oblasti ochrany životního prostředí, posuzování stavební činnosti ve vztahu k životnímu prostředí, zeměměřičství.

Třídy výrobků a služeb:
37, 39, 40, 41, 42

(210) O-518039

(111) **346668**
(220) 10.12.2014
(151) 17.06.2015

(540) **NTBS - Nové Techniky Bojové Střelby**

(592) Slovní
(730) **Hrubý Milan Mgr.**, Májová 662/51, Cheb, 35002, CZ
(511) (13) střelné zbraně, střelivo (munice) a střely, výbušniny; (41) výchova, vzdělávání, zábava, sportovní a kulturní aktivity, organizování soutěží, organizování sportovních soutěží, pořádání a řízení pracovních setkání (školení), praktický výcvik, semináře, služby klubové, soutěže, školení, výcvik, výuka, vzdělávání, zábava, zkoušení; (45) právní služby, bezpečnostní služby pro ochranu majetku a jednotlivců, osobní a sociální služby poskytované ostatními za účelem uspokojování potřeb jednotlivců a to služby související se zajišťováním bezpečnosti a obrany jednotlivců realizované např. formou asistenčních, konzultačních, poradenských a doprovodných služeb, služby související s poradenstvím a konzultacemi v oblasti bezpečnosti a obrany a se zajišťováním bezpečnosti a obrany osob, objektů, prostorů a budov.

Třídy výrobků a služeb:
13, 41, 45

(210) O-518522

(111) **346669**
(220) 10.12.2014
(151) 17.06.2015
(540)



(594) Kombinovaná
(730) **Hrubý Milan Mgr.**, Májová 662/51, Cheb, 35002, CZ
(511) (13) střelné zbraně, střelivo (munice) a střely, výbušniny; (41) výchova, vzdělávání, zábava, sportovní a kulturní aktivity, organizování soutěží, organizování sportovních soutěží, pořádání a řízení pracovních setkání (školení), praktický výcvik, semináře, služby klubové, soutěže, školení, výcvik, výuka, vzdělávání, zábava, zkoušení; (45) právní služby, bezpečnostní služby pro ochranu majetku a jednotlivců, osobní a sociální služby poskytované ostatními za účelem uspokojování potřeb jednotlivců a to služby související se zajišťováním bezpečnosti a obrany jednotlivců realizované např. formou asistenčních, konzultačních, poradenských a doprovodných služeb, služby související s poradenstvím a konzultacemi v oblasti bezpečnosti a obrany a se zajišťováním bezpečnosti a obrany osob, objektů, prostorů a budov.

Třídy výrobků a služeb:
13, 41, 45

(210) O-518523

(111) **347055**
(220) 29.08.2014
(151) 08.07.2015
(540)



(594) Kombinovaná
(591) Barevná
(730) **RF HOBBY s.r.o.**, Bohdalecká 1420/6, Praha 10, Michle, 10100, CZ
(740) Ing. Václav Kratochvíl, Husníkova 2086/22, Praha 13, 15800
(511) (16) periodický a neperiodický tisk, atlasy, časopisy, fotografie, kalendáře, kancelářské potřeby, katalogy, knihy, noviny, papírenské výrobky, prospekty, mapy, obtisky, pohlednice, reprodukce, samolepky, tiskoviny; (38) elektronická pošta, počítačová komunikace, přenos zpráv a obrazových informací pomocí počítače, distribuce informací pomocí komunikace mezi sítěmi, služby přenosu publikací na nosičích přenášených po síti; (41) nakladatelská a vydavatelská činnost, vydávání knih, publikací, časopisů, cd rom titulů, audiovizuálních děl, datových souborů včetně jejich elektronické podoby, zvukových a zvukově obrazových záznamů, korespondenční kurzy, informace o možnostech zábavy a rekreace, klubové služby.

Třídy výrobků a služeb:
16, 38, 41

(210) O-516071

(111) **347056**
(220) 01.09.2014
(151) 08.07.2015
(540)

SIWAK

(592) Slovní
(730) **Bartyzal Jiří MgA.**, U Nového rybníka 572/6, Soběslav III, 39201, CZ
(740) BOHEMIA PATENT, Ing. Jana Vandělíková, Petráská 1136/12, Praha 1, Nové Město, 11000
(511) (3) mýdla, parfumerie, vonné oleje, kosmetika, neléčebné toaletní přípravky, zubní pasty, ústní vody a osvěžovače dechu, přípravky pro ústní hygienu, zubní gely, bělicí přípravky, bělicí přípravky, přípravky na leštění zubů, sady na bělení zubů, přípravky na kosmetické odstraňování skvrn; (5) farmaceutické a veterinářské výrobky (přípravky) všeho druhu, hygienické výrobky (přípravky) pro léčebné účely a pro osobní hygienu s výjimkou toaletních potřeb, přípravky pro zdravotní prevenci a rekondici s léčivými účinky, přírodní léčivé prostředky pro zvláštní výživu, léčebné roztoky, roztoky používané k dezinfekci, antibakteriální a dezinfekční přípravky, např. krémy, masti, spreje a roztoky, léčivé ústní vody, léčivé výrobky pro ústní hygienu, léčivé přípravky na leštění zubů, léčivé přípravky na bělení zubů, léčivé bělicí přípravky; (21) kartáčky na zuby, elektrické kartáčky na zuby, materiály na výrobu kartáčů, neelektrické nástroje a materiál zahrnutý ve třídě 21, to vše pro čisticí účely, části a příslušenství zahrnuté ve třídě 21 pro výše uvedené zboží, kartáče, držáky a dávkovače, to vše zahrnuté ve třídě 21, zubní nitě, pomůcky na čištění zubů zubní nití, náplně pro zubní nitě; (35) propagační činnost, reklama, pomoc při řízení obchodní činnosti, obchodní administrativní, kancelářské práce, prezentace výrobků a služeb v hypermarketech, supermarketech, maloobchodních prodejnách, obchodních domech a on-line obchodech, sjednávání kontraktů pro třetí osoby za účelem prodeje výrobků a využití služeb, prostřednictvím Internetu a on-line obchodů, sjednávání kontraktů za účelem nákupu a prodeje výrobků a využití služeb, vše zahrnuté ve třídě 35, vystavování a předvádění zboží, sběr, sestavení, rozbor, výběr, rozvržení a distribuce dat a informací týkajících se kosmetiky a kosmetických služeb na Internetu, vše zahrnuté ve třídě 35; (44) zdravotnické služby, služby zdravotnického personálu, pronájem zdravotnického zařízení, služby poskytované léčebnými klinikami, plastická chirurgie, kosmetická chirurgie, kosmetické ošetřování, kosmetické služby, poradenství v oblasti kosmetické péče, lékařské poradenství, služby v oblasti lékařské péče, lékařské lázeňské služby, lázeňské služby, lékařské služby, služby lékařské kliniky, lékařské služby poskytované v domácím prostředí, lékařské služby v oblasti péče o pokožku, terapeutické služby, farmaceutické služby, farmaceutické poradenství, masáže, fyzioterapie, provozování sanatorií a zotavoven.

Třídy výrobků a služeb:
3, 5, 21, 35, 44

(210) O-516089

(111) **347458**
(220) 20.10.2014
(151) 22.07.2015
(540)

Pastýřský salám

(592) Slovní
(730) **Kostelecké uzeniny a.s.**, č. p. 60, Kostelec, 58861, CZ
(740) Ing. Václav Kratochvíl, Husníkova 2086/22, Praha 13, 15800
(511) (29) drůbež (neživá), játra, játrová paštika, jedlé tuky, klobásy, salámy, párky, masové konzervy, koncentrované vývary, rybí konzervy, maso, konzervované maso, nasolené potraviny, polévky, slanina, šunka, uzeniny, zvěřina, hotová jídla v konzervách na bázi masa, drůbeže, ryb a zeleniny; (35) počítačové on-line maloobchodní a velkoobchodní služby s výrobky ve tř. 29, pomoc při řízení obchodní činnosti, obchodní konzultace v oblasti distribuce zboží, zaslání katalogů, objednávkový zboží, dovozní a vývozní kancelář, obchodní nebo podnikatelské poradenství, reklama, administrativní práce, organizování komerčních nebo reklamních výstav, zprostředkovatelská činnost v oblasti obchodu a obchodních služeb s výrobky ve tř. 29, činnost ekonomických poradců, maloobchodní, velkoobchodní a elektronický prodej potravin, zejména masa a masných výrobků a hotových jídel, zprostředkování v oblasti nákupu a prodeje potravin a potravinářských surovin, poskytování obchodních informací, průzkumy trhu, předvádění výrobků, organizování a pořádání prodejních a reklamních akcí, automatizované i ruční zpracování dat; (40) zpracování masa a masných výrobků, uzení potravin, řeznictví, sušení a mražení potravin.

Třídy výrobků a služeb:
29, 35, 40

(210) O-517278

(111) **347701**
(220) 31.07.2014
(151) 05.08.2015
(540)

— **ESSENTÉ** —
BEAUTY INSTITUTE

(594) Kombinovaná
(730) **MAKO BUTTERFLY s.r.o.**, č. p. 1006, Bašť, 25085, CZ
(740) CÍK|T ČERVENKA TURKOVÁ & PARTNERS Advokátní, patentová a známková kancelář, Mgr. Radka Červenková, advokátka, Anny Letenské 34/7, Praha 2, Vinohrady, 12000
(511) (3) pleťová kosmetika, kosmetika na vlasy, kosmetika na opalování, kosmetika na obočí a řasy, pleťové masky, nehtová kosmetika, tělová kosmetika, dekorativní kosmetika, kosmetika pro muže, dětská kosmetika, kosmetika pro zvířata, léčivá kosmetika, neléčivá kosmetika; (41) služby vzdělávacích institutů, vzdělávání dospělých, odborné vzdělávání, školení v oboru kosmetiky, lékařské vzdělávání, vzdělávání vztahující se ke zdraví, vzdělávání ve vztahu ke zdraví, poskytování vzdělávacích informací o zdraví a tělesné kondici; (44) kosmetické služby, farmaceutické služby, zdravotní služby, poradenské služby v oblasti krásy a zdraví, dermatologické služby, estetické služby, depilační služby, masážní a rehabilitační služby.

Třídy výrobků a služeb:
3, 41, 44

(210) O-515433

(111) **347805**
(220) 28.07.2014
(151) 12.08.2015

(540) **ČSOB Pojišťovna - Pojištění je dobrá rada**

(592) Slovní
(730) **ČSOB Pojišťovna, a. s., člen holdingu ČSOB**, Masarykovo náměstí 1458, Pardubice, Zelené Předměstí, 53002, CZ
(740) MIRA Patentová a známková kancelář, Blanka Fišerová, patentová zástupkyně, V kapslovně 2770/11, Praha 3, Žižkov, 13000
(511) (9) multifunkční magnetické a čipové karty včetně karet bezkontaktních pro oblast pojišťovnic, leasingových, peněžních a finančních služeb i pro obchodní síť, elektronické peněženky, magnetické karty a karty s pamětí nebo s mikroprocesorem, platební karty, veškerá paměťová média spadající do této třídy, sloužící k šíření edice uživatelských i odborných informací, počítačové programy, nosiče digitálních podpisů k identifikaci odesílatele, elektronické reklamní, inzertní, propagační, uživatelské a instruktážní materiály i tiskoviny zařazené v této třídě, tiskoviny všeho druhu a ostatní polygrafické výrobky v elektronické podobě a na nosičích; (16) cenné papíry, tiskoviny a veškeré polygrafické výrobky, billboardy (z papíru), veškeré propagační, reklamní, inzertní, informační a instruktážní materiály spadající do této třídy, gratulace, upomínkové předměty nezařazené do jiných tříd, obaly a výrobky z plastů spadající do této třídy, papír a papírnické výrobky spadající do této třídy, všechny výše uvedené výrobky užívané v oblasti pojišťovnictví, zábranných, zajišťovacích a finančních služeb; (35) televizní a rozhlasová reklama, merchandising, činnost organizačně-ekonomických poradců, profesionální obchodní průzkum týkající se hodnocení dynamiky a platební schopnosti podnikatelských subjektů, administrativní služby, automatizované zpracování dat a komerčních informací, marketing, propagační, reklamní a inzertní služby prostřednictvím jakéhokoliv média, prostřednictvím telefonní, datové nebo informační sítě a jejich distribuce, venkovní reklama, služby komerční informační kanceláře a obchodní informační servis, spadající do této třídy, reklamní prezentace na výstavách a veletrzích, zprostředkovatelské služby v oblasti vydávání reklamních, inzertních a propagačních tiskovin a zajištění jejich distribuce; (36) veškeré pojišťovnicí, zajišťovací a zábranné

služby spolu se službami s nimi souvisejícími v rámci této třídy, finanční služby spolu s poskytnutím nadstandardních produktů v oblasti pojištění, peněžní služby poskytované elektronicky a prostřednictvím telefonu, pojištění zejména v oblasti životního a úrazového pojištění, škod na dopravních prostředcích, pojištění přepravovaných věcí, zavazadel a jiného majetku, pojištění škod na majetku způsobené požárem, výbuchem, všemi přírodními živly, pádem letadla i jinými způsoby, pojištění odpovědnosti za škodu vyplývající z vlastnictví nebo užití pozemního motorového dopravního prostředku včetně odpovědnosti dopravce, všeobecné pojištění za škodu i odpovědnosti za škody na životním prostředí a/nebo pojištění různých finančních ztrát, pojištění v oblasti finančních služeb osobám v nouzi během cestování nebo pobytu mimo místa trvalého bydliště, peněžní služby, přijímání finančních prostředků a jejich správa, finanční odhady a oceňování movitého i nemovitého majetku, vydávání platebních karet, poskytování finančních služeb kartami kreditními, magnetickými, čipovými, multifunkčními, elektronickými peněženkami nebo jinými kartami s inteligencí, finanční sponzorování, investování do cenných papírů, hypoteční financování a leasing, služby v oblasti finančních instrumentů spadající do této třídy, finanční analýzy, manažerské služby a makléřské služby v oblasti peněžnictví, pojištění a zajištění majetku, zprostředkovatelské služby v oblasti stavebního spoření, poskytování služeb v oblasti peněžnictví a pojištění na výstavách a veletrzích, pronájem bytových a nebytových prostor související s pojišťovací činností, funkce správce majetkových účastí v dceřiných i jiných společnostech, šetření pojistných událostí a likvidátorské služby, služby osobních finančních a pojišťovacích poradců, služby v oblasti podpory a rozvoje pojišťovnictví spadající do této třídy, veškeré konzultační služby v oblasti financí, pojištění, stavebního spoření a úvěrování, poskytování služeb v oblasti pojištění a služeb s nimi souvisejícími v rámci této třídy prostřednictvím elektronických médií; (38) poskytování, šíření a výměna informací prostřednictvím globálních telekomunikačních sítí a Internetu, šíření a výměna informací prostřednictvím počítačové sítě, počítačová komunikace, poskytování komunikačních služeb prostřednictvím elektronických médií, šíření informací formou www stránek a šíření elektronických tiskovin, provozování nepřetržité infolinky, informační kancelář, šíření informací prostřednictvím televizního a rozhlasového vysílání; (41) výchova a vzdělávání v celé oblasti pojištění, zábranných, zjišťovacích a finančních službách, vydavatelská a nakladatelská činnost, elektronická ediční činnost a publikování (DTP); (42) služby v oblasti kódování a dekodování zabezpečovacích systémů (tvorba softwaru), počítačové programování, služby v oblasti vývoje a výzkumu nových finančních a pojišťovacích instrumentů (software).

Třídy výrobků a služeb:
9, 16, 35, 36, 38, 41, 42

(210) O-515321

(111) **347806**
(220) 04.08.2014
(151) 12.08.2015
(540)



REID

(594) Kombinovaná
(730) **REID Creative, a.s.**, Rohanské nábřeží 671/15, Praha 8, Karlín, 18600, CZ

(740) Mgr. Ludmila Kutějová, advokátka, Politických vězňů 935/13, Praha 1, Nové Město, 11000

(511) (35) propagační činnost, reklama, veřejnost (styky s -), pronájem a zprostředkování pronájmu reklamních ploch, pronájem a zprostředkování pronájmu reklamní doby v komunikačních médiích, marketing, marketingové studie, průzkum trhu, pomoc při řízení obchodní činnosti, provozní audit, obchodní nebo podnikatelský průzkum, hospodářské a ekonomické prognózy, analýzy nákladů, efektivnost provozu a racionalizace práce, obchodní management a podnikové poradenství, poradenství (odborné obchodní -), sjednávání a uzavírání obchodních

transakcí pro třetí strany, zprostředkování komoditních obchodů, komoditní obchody, licence na výrobky a služby ostatních (komerční správa -), obchodní administrativa, kancelářské práce, správa a řízení společností v rámci holdingu; (36) pojištění, služby finanční, finanční operace, obchodování s akciemi a obchodními podíly, komoditní obchody, kapitálové investice, finanční analýzy, správa majetku, služby peněžní, služby nemovitostní, pronájem nemovitosti, nemovitosti (obchodování s -), nemovitosti (zprostředkování -), správa nemovitosti, makléřské služby, konzultační služby (finanční -), investiční a developerská činnost, zprostředkovatelské a konzultační služby v oblasti realit a investic; (39) doprava, obchodní nákladní doprava, zprostředkování (doprava -), pronájem dopravních prostředků, balení a skladování zboží, skladovací kontejnery (pronájem zboží (doručování -), organizování cest; (41) výchova, vzdělávání, organizování a vedení seminářů, zábava, sportovní a kulturní aktivity, služby klubové (výchovně-zábavné -), školení (pořádání a řízení); (42) vědecké a technologické služby a související výzkum a projektování, analytické a výzkumné služby v průmyslu, navrhování a vývoj počítačového hardwaru a softwaru, design (umělecký -), design průmyslový, vědecký výzkum, výzkum v oboru strojírenství, studie technických projektů.

Třídy výrobků a služeb:
35, 36, 39, 41, 42

(210) O-515488

(111) **348174**
(220) 09.04.2015
(151) 26.08.2015
(540)

DARAMIS

(594) Kombinovaná
(591) Barevná
(730) **DARAMIS MANAGEMENT s.r.o.**, Jankovcova 1595/14, Praha 9, Holešovice, 17000, CZ
(511) (35) propagační činnost, reklama, pomoc při řízení obchodní činnosti, obchodní administrativa; (36) služby nemovitostní; (37) stavebnictví, opravy a instalační služby, instalace oken, dveří, obkladů, podlahových krytin, sanity, elektrospotřebičů, vzduchotechniky, výtahů a dalších zařízení a technologií, jež jsou instalovány a opravovány v bytových domech a kancelářských budovách při jejich výstavbách a rekonstrukcích, opravy oken, dveří, obkladů, podlahových krytin, sanity, elektrospotřebičů, vzduchotechniky, výtahů a dalších zařízení a technologií, jež jsou instalovány a opravovány v bytových domech a kancelářských budovách při jejich výstavbách a rekonstrukcích.

Třídy výrobků a služeb:
35, 36, 37

(210) O-521466

(111) **348379**
(220) 03.01.2015
(151) 09.09.2015
(540)

SLUTO

(594) Kombinovaná
(591) Barevná
(730) **SLUTO s.r.o.**, Týnská 1053/21, Praha 1, Staré Město, 11000, CZ
(511) (35) vedení účetnictví, služby v oblasti daňových příznání, příprava mezd a

výplatních listin, obchodní nebo podnikatelské poradenství, poradenství při vedení podniků, sekretářské služby.

Třídy výrobků a služeb:
35

(210) O-518966

(111) **348547**
(220) 24.06.2014
(151) 23.09.2015
(540)

litvinoff

(592) Slovní
(730) **Bachura Luboš**, Přemyslovská 1406/3, Praha 3, Vinohrady, 13000, CZ
(25) bundy sportovní, bundy sportovní s kapucí, čapky, čepice, čepice se štítkem, kalhotky, kalhoty, klobouky, kombinézy, konfekce, košile, krátké kalhotové minisukně, mikiny, oblečení, obuv, oděvy, oděvy pro cyklisty, oděvy pro motoristy, oděvy z kůže, opasky, pánské plavky, pásky ke kalhotám, pláště, pláštěnky, pokrývky hlavy, ponožky, potítka, pyžama, rukavice, spodky, spodní prádlo, sportovní kšilt (pokrývka hlavy), sportovní obuv, sportovní tílka, sukně, šátky, šály, tílka, košílky, trička, vaky na oděvy, vesty, župany; (35) agentury umělecké (obchodní vedení), aktualizování reklamních materiálů, dodavatelské služby pro třetí osoby (nákup výrobků a služeb pro jiné podniky), fotokopírování, inzerce poštou, kopírování nebo rozmnožování (reprodukce) dokumentů, dokladů a podobně, marketing, módní přehlídky pro reklamní účely, obchodní reklama, organizování komerčních nebo reklamních výstav, obchodní poradenství, poskytování obchodních informací prostřednictvím webových stránek, produkce (výroba) reklamních filmů, pronájem prodejních stánků, pronájem reklamní doby v komunikačních médiích, pronájem reklamních materiálů, pronájem reklamních ploch, předvádění zboží, psaní reklamních textů, reklama, reklama on-line v počítačové síti, reklama placená kliknutím, reklamní agentury, publikování reklamních nebo inzertních materiálů, rozhlasová reklama, rozšiřování reklamních nebo inzertních materiálů, rozšiřování reklamních vzorků, subdodavatelské služby, televizní reklama, prezentace výrobků v komunikačních médiích pro účely maloobchodu, venkovní reklama, vydávání reklamních nebo náborových, propagačních a inzertních textů, vylepování plakátů, zaslání reklamních materiálů zákazníkům; (41) agentury (umělecké módní), pronájem dekorací, diskotéky (služby), divadelní představení, elektronické publikování (DTP), služby v oblasti estrád, filmová produkce jiná než reklamní, filmová studia (služby), filmové projekce, fotografování, provozování golfových hřišť, provozování heren a kasin, hraní o peníze, hudební produkce, informace o možnostech zábavy, poskytování služeb karaoke, vydávání knih, koncertní síň, sály, organizování a vedení konferencí a kongresů, měření času při sportovních disciplínách, organizování módních přehlídek pro zábavu, nahrávací studia (služby), nahrávání videopásek, noční kluby, obrazové zpravodajství, organizace a pořádání koncertů, organizování kulturních nebo vzdělávacích výstav, organizování plesů, organizování představení (manažerské služby), organizování soutěží (vzdělávacích nebo zábavných), organizování sportovních soutěží, služby poskytované orchestry, zábavní parky, plánování a organizování večírků, pořádání a řízení pracovních setkání (školení), pořádání loterií, pořádání soutěží krásy, poskytování on-line elektronických publikací (bez možnosti stažení), poskytování on-line hudby bez možnosti stažení, poskytování on-line videí bez možnosti stažení, pronájem audio nahrávek, pronájem herních zařízení, pronájem hraček, pronájem kinematografických filmů, pronájem sportovních hřišť, pronájem stadiónů, pronajímání osvětlovacích zařízení pro divadla nebo televizní studia, provozování her on-line, provozování sportovních zařízení, výroba divadelních nebo jiných představení, půjčování audio zařízení, půjčování filmových promítaček a příslušenství, půjčování filmů, půjčování sportovního nářadí s výjimkou dopravních prostředků, reportérské služby, rozhlasová zábava, výroba rozhlasových a televizních programů, pronájem rozhlasových a televizních přijímačů, skládání hudby (služby), služby diskžokejů, služby klubové výchovně zábavné, služby v oblasti grafické úpravy jiné než pro reklamní účely, služby v oblasti prodeje vstupenek (zábava), střih videopásků, televizní zábava, předprodej vstupenek, vydávání elektronických knih a časopisů on-line, vydávání knih, vydávání textů s výjimkou reklamních nebo náborových, zábava, pobavení, zvukové nahrávací zařízení (pronájem), organizování živých představení a vystoupení.

Třídy výrobků a služeb:
25, 35, 41

(210) O-514497

(111) **348645**
(220) 11.02.2015
(151) 23.09.2015
(540)

VOZAB & Co.

(594) Kombinovaná
(591) Barevná
(730) **Vozáb & Co. Law Offices s.r.o.**, Na květnici 713/7, Praha 4, Nusle, 14000, CZ
(511) (35) propagační činnost, reklama, průzkum trhu, pomoc při řízení obchodní činnosti, obchodní administrativní, kancelářské práce, daňové poradenství, účetnictví, auditorské služby, zakládání obchodních společností a jiných sdružení osob či majetku, správa obchodních společností a jiných sdružení osob či majetku, služby obchodního správce společností a jiných sdružení osob či majetku, obchodní poradenské služby související s vedením společností a jiných sdružení osob či majetku, s obchodními transakcemi, fúzemi a akvizicemi, s licencováním a frančizou, zpracování a poskytování obchodních informací, dražební činnost, obchodní služby spojené s transformací a likvidací právnických osob, informační, konzultační a poradenské služby související s výše uvedenými službami v rámci této třídy; (36) pojištění, služby finanční, služby peněžní, služby investiční, finanční, peněžní a investiční analýzy, konzultační a informační služby týkající se finanční správy majetku včetně nemovitostí, finanční správa majetku, služby úschovní, služby týkající se finančních otázek daní a zdanění, finanční služby související s insolvencí, odhady a oceňování, znalecká činnost, inkasování a vymáhání pohledávek, informační, konzultační a poradenské služby související s výše uvedenými službami v rámci této třídy; (45) právní služby, služby patentové a známkové kanceláře, advokátní služby, činnost rozhodců a rozhodčích soudů a služby související s jiným urovnáním a rozhodováním sporů, služby mediační, zprostředkování urovnání sporů, právní výzkum, služby týkající se právních aspektů daní a zdanění, právní posuzování daňových otázek, právní služby související se zakládáním a registrací právnických osob a jiných sdružení osob či majetku, zřizování, udržování a správa práv duševního vlastnictví, vyšetřovací a pátrací služby, informační, konzultační a poradenské služby související s výše uvedenými službami v rámci této třídy.

Třídy výrobků a služeb:
35, 36, 45

(210) O-519999

(111) **348791**
(220) 03.02.2015
(151) 30.09.2015
(540)



LEGENDARY

(594) Kombinovaná
(591) Barevná
(730) **Dundálek Martin Mgr.**, Paseky 378/22, Lelekovice, 66431, CZ
(740) Mgr. Jiří Hladík, advokát, Lidická 960/81, Brno, Veverí, 60200
(511) (4) aditiva nechemická, do motorových paliv, alkohol (jako palivo), antracit, barvy (olej pro -), bednění (oleje pro odstranění -) (stavebnictví), benzen, benzin, benzin motorový, benzin těžký, benzol, brikety (dřevěné -), brikety (palivové -), brikety rašelinové (palivo), brikety uhelné, ceresin, dehtový uhelný olej, dřevěné brikety, dřevěné uhlí (palivo), dřevo palivové, elektrická energie, energie (elektrická), etanol (palivo), gazolin, lehký

benzín, generátorový plyn, grafit (pro mazání), kapaliny olejové pro řezání, karnaubový vosk, kerosin, rafinovaný petrolej, knoty (lampové -), knoty pro svíčky, koks, konzervační přípravky pro kůži (oleje a tuky), konzervování kůže (olej pro -), kůže (konzervační přípravky pro -) oleje a tuky, kůže (tuky pro -), lampy (knoty do -), lanolin, lignit, ligroin, líh denaturovaný, lůj, mazací oleje, mazací tuky, mazadla, mazadla na obuv, mazadla pro řemeny, mazání (grafit pro -), mazivo pro zbraně, mazut, minerální paliva, motorová paliva (aditiva, s výjimkou chemikálií do -), nafta motorová, nafta topná, odprašnění (směsi pro -), ochrana zdiva (olej pro -), olein, olej (kostní -) pro průmyslové účely, olej jako palivo, olej motorový, olej pro konzervování kůže, olej pro ochranu, konzervaci zdiva, olej ricinový pro průmyslové účely, olej rybí neředlý, olej řepkový pro průmyslové účely, olej slunečnicový pro průmyslové účely, olej sójový (přípravky z -) proti přilnavosti kuchyňského nádobí, olej uhelný dehtový, olej zvlhčující, oleje mazací, oleje pro barvy, oleje pro odstranění bednění (stavebnictví), oleje průmyslové, olejový plyn, osvětlení (plyn pro -), ozokerit, zemní vosk, paliva, paliva na bázi alkoholu, paliva, pohonné látky, palivové dřevo, palivové těkavé směsi, palivový olej, parafin, parfémované svíčky, petrolejový éther, plyn (olejový -), plyn generátorový, plyn pro osvětlení, plyn ztužený (palivo), plynový olej, plyny palivové, pohonné, podpalovače, pohonné látky, pohonné směsi (těkavé -), prach (přípravky pro odstraňování -), protiskluzové přípravky pro hnací řemeny, přísady (nechemické) do motorových paliv, rašelina (brikety z -) jako palivo, rašelina (palivo), ropa, ropa surová nebo rafinovaná, řemeny (maziva pro -), řemeny (vosky pro -), řemeny hnací (protiskluzové přípravky pro -), řepkový olej pro průmyslové účely, řezání (chladicí olejové kapaliny pro -), slitiny (látky) pohlcující prach, smotky papírové pro zapalování, sójový olej (přípravky z -) proti přilnavosti kuchyňského nádobí, stearin, střelný prach, troud, svícení (prostředky, pohonné látky ke -), svícení (tuky pro -), svíčky, svíčky (parfémované -), svíčky na vánoční stromky, svíčky pro noční osvětlení, textil (olej na -), topná nafta, třísky dřevěné pro zapalování, třísky dřevěné pro zapalování, tuk z vlny, tuky pro kůži, tuky pro svícení, tuky průmyslové, uhelný prach (palivo), uhlí, uhlí dřevěné (palivo), vánoční stromky (svíčky na -), vázání prachu (přípravky na -) pro zametání, vazelína pro průmyslové účely, vosk jako surovina, vosk na svícení, vosk pro průmyslové účely, vosk včelí, vosk z karnaubové palmy, vosky pro hnací řemeny, xylén, xylol, zametání (přípravky na vázání prachu při -), zapalování (dřevěné třísky pro -), zapalování (papírové smotky pro -), zbraně (mazadla pro -), zdivo (oleje pro ochranu, impregnaci -), ztužené plyny (palivo), zvlhčování (olej ke -); (12) akustické výstražné systémy (alarmy) pro jednostopá vozidla, auta, autobusy, autokary, automobilové pneumatiky, automobilové podvozky, automobilové řetězy, automobilové střechy, kapoty, automobily, automobily (karosérie -), automobily (sluneční clony -), automobily (zapalovače cigaret pro -), bagry (na lodích), balóny (řiditelné), balóny, vzducholoď (řiditelné), bezdušové pneumatiky (galusky) jízdních kol, motocyklů, bezpečnostní pásy pro sedadla vozidel, bezpečnostní popruhy, pásy pro sedadla vozidel, bezpečnostní sedačky pro děti (automobilové), blatníky, blatníky jízdních kol, boční (přívěsné) vozíky, brašny speciální pro jednostopá vozidla, brzdová obložení pro vozidla, brzdové čelisti pro vozidla, brzdové destičky pro automobily, brzdové lamely pro vozidla, brzdy jízdních kol, brzdy pro jízdní kola, brzdy vozidel, cyklistické ráfky, cyklistické zvonky, čalounění vozidel, čelisti brzd pro vozidla, čelní ochranná skla, čepy (ložiskové -), čluny, čluny pomocné, dálkové autobusy, dálkově řízená vozidla (jiná než hračky), dětská skládací sedačka pojízdná, dětské kočárky, dětské kočárky (příkrývky na -), dodávkové tříkolky, dopravní pohon (trakční -), dopravní prostředky (dveře -), dopravní prostředky (lůžka -), dřevěné konstrukce (rámy) pro loď, duše (lepící kaučukové záplaty na opravy -), duše (nářadí na opravu -), duše pneumatik, duše pro jízdní kola, motocykly, dveře dopravních prostředků, dvojkolové vozíky, elektromobily, galusky (bezdušové pneu) jízdních kol, motocyklů, golfové vozíky, háky (lodní -), hlavy kol, hnací (pohonné) mechanismy pro pozemní vozidla, hnací hřídele pro pozemní vozidla, hnací motory pro pozemní vozidla, hnací řetězy pozemních vozidel, horkovzdušné balóny, houkačky pro vozidla, hroty do pneumatik, hřeby do pneumatik, hřídele (hnací -) pozemních vozidel, hřídele převodové pro pozemní vozidla, hydraulické obvody pro vozidla, hydroplány, chladicí vozy, chladicí železniční vozy (vagóny), invalidní vozíky, jachty, jídelní vozy, jídelní vozy (železniční -), jízdní kola, jízdní kola (brzdy -), jízdní kola (ozubená kola -), jízdní kola (paprsky -), jízdní kola (pneumatiky -), jízdní kola (řetězy pro -), jízdní kola (směrovky -), jízdní kola (stojany -), jízdní kola, motocykly (ráfky -), jízdní kola, říditka, kabelová transportní zařízení a instalace, kabelová transportní zařízení a instalace, kabiny lanové dráhy – instalace, kabiny lanové dráhy (vozíky visuté koleje (lanové) dráhy), kapoty (víka) na automobilové motory, kapoty (vozidel), kapoty, střechy automobilové, karosérie automobilů, karosérie vozidel, káry (vozíky), dvoukoláky, katapultovací sedadla (pro letadla), kesony (dopravní prostředky -),

klaksony vozidel, klikové skříně pozemních vozidel (součástí) - jiné než motorové, kliky jízdních kol (motocyklů), kluzáky, hydroplány, kočárky (dětské -), kočárky (dětské skládací), kočárky (příkrývky na dětské skládací -), kola (dopravní prostředky), kola (napínače paprsků -), kola (volnoběžná) pozemních vozidel, kola dopravních prostředků, kola důlních vozíků, kola jízdní, kola pro jízdní kola, motocykly, kola vozidel (náboje pro -), kolečka, kolečka (trakaře), kolečka pro vozíky (vozidla), komíny (lodní -), komíny lokomotiv, konvertory (měniče pro pozemní vozidla), kormidelní zařízení pro loď, kormidla, kosmické dopravní prostředky, košíky speciální pro jízdní kola, kotoučové brzdy pro vozidla, kropící vozy, kryty na automobilová kola, kryty na dětské kočárky, kryty na rezervní kola, kryty na volanty vozidel, lamely (brzdové -) pro vozidla, lanové dráhy (kabiny pro -), lanové dráhy visuté, lanovky koleje (pozemní), letadla, letadla (obojživelná -), letadla, vzducholoď, letecké přístroje, stroje a zařízení, lici vozíky, loď, lodí (stěžně pro -), lodní háky, lodní komíny, lodní kormidelní zařízení, lodní rámy (dřevěné konstrukce -), lodní šrouby, lodní trupy, lokomobily, lokomotivy, lokomotivy (komíny pro -), ložiskové čepy náprav, lůžka dopravních prostředků, lůžka pro dopravní prostředky, lyžařské vleky, měniče, konvertory (točivých) pozemních vozidel, míchače betonu na vozidlech, mopedy, motocyklové hlavy, motocykly, motocykly (motory -), motocykly (pumpy -), motocykly (stojany -), motorové tříkolky, motory (elektrické -) pro pozemní vozidla, motory motocyklů, motory pro pozemní vozidla, -, náboje kol (vozidla -), náboje kol vozidel, nákladní auta, nákladní vozidla, kamióny, nákladní, dodávkové (vozy), nakloněné roviny pro spouštění člunů, nákolky (obrubky železničních kol-), námořní rohatinky, napínače na paprsky (do kol), napínače paprsků na kola, nápravy vozidel, nárazníky (pro vozidla), nárazníky (tlumiče nárazů kolejových vozidel), nárazníky (tlumiče nárazů pro kolejová vozidla), nárazníky automobilů, nosiče (zavazadlové) pro vozidla, nosiče jízdních kol, nosiče lyží (automobilové -), obložení (brzdová -) pro vozidla, obojživelná letadla, obměňná vozidla, obruby (železničních kol), obruce hlav kol, obvody pro vozidla (hydraulické -), obytné přívěsy automobilové, odkladače (nosiče) jízdních kol, odrazníky lodí, ochranné kryty k jízdním kolům, motocyklům, okénka v boku lodí, okna pro vozidla, opěrky hlavy na sedadla vozidel, opravářské nářadí na opravu pneumatik, osobní automobily, ovládání zadních dveří (část pozemních vozidel), ozubená kola jízdních kol, ozubená kola na jízdní kola, ozubení, převody, soukolí pozemních vozidel, padáky, pádla (kanoistická -), paprsky (dráty) kol vozidel, paprsky (dráty) pro jízdní kola, motocykly, paprsky (kol vozidel -), paprsky pro motocykly, pásy na protektorování pneumatik, pásy (bezpečnostní -) pro sedadla automobilů, pásy pro vozidla, pásy pro vozidla (pásově traktory), pásy pro vozidla (pásově traktory), pedály pro motocykly, kola, pérování (tlumiče automobilů -), pláště pneumatik, plovoucí rypadla (lodní), pneumatiky, pneumatiky (pozemních vozidel -), pneumatiky (protismyková zařízení -), pneumatiky jízdních kol, pneumatiky na jízdní kola, pneumatiky pro jízdní kola, pneumatiky pro kola vozidel, podvozky (automobilové -), podvozky (rámy) vozidel, podvozky automobilů, podvozky vozidel, podvozky železničních vozů, polštáře vzduchové nafukovací, (bezpečnostní zařízení pro automobily), pomocné čluny, pontony, poplašná zabezpečovací zařízení pro vozidla, potahy na sedadla vozidel, potahy sedadel jízdních kol a motocyklů, potahy vozidel, pozemní vozidla (spřáhla -), pozemní vozidla (hnací motory -), pozemní vozidla (motory pro -), pozemní vozidla (pneumatiky -), pozemní vozidla (pohonné mechanismy -), pozemní vozidla (převody -), pozemní vozidla (spojky -), pozemní vozidla (tryskové motory -), pozemní vozidla (turbíny -), pramice, trajektové lodě, čluny převozní, protektorování pneumatik, (pásy pro -), protioslňovací zařízení (pomůcky) do vozidel, protismyková zařízení na pneumatiky vozidel, protismykové (sněhové) řetězy, protismykové řetězy, pružiny (péra) vozidel, pružiny (péra) vozidel, pružiny (tlumiče -) pro vozidla, pružiny vozidel, převodové (rychlostní) skříně pro vozidla, převodové hřídele, tyče pozemních vozidel, převodové soukolí pozemních vozidel, převody (soukolí) redukční pro pozemní vozidla, převody pozemních vozidel, převody, ozubení, soukolí pozemních vozidel, příkrývky na dětské pojízdné sedačky, přírby železničních kol, přívěsné (boční) vozíky, přívěsný obytný vůz, přívěsy (tažná zařízení pro vozidla), přívěsy (za vozidla), přívěsy obytné k automobilům, pumpy (vzduchové -) (výstroj vozidel), pumpy pro jízdní kola, pumpy pro jízdní kola a motocykly, ráfky jízdních kol, ráfky kol vozidel, ráfky pro kola vozidel, rámy (podvozky) vozidel, rámy jízdních kol, motocyklů, rámy na jízdní kola, redukční převod (soukolí) pro pozemní vozidla, rezervní kola (kryty na -), rohatiny (námořní), ruční vozíky, rychlostní (převodové) skříně pro vozidla, řetězy (automobilů), řetězy (hnací) pro pozemní vozidla, řetězy (jízdní kola -), řetězy (protismykové -) (sněhové), řetězy jízdních kol, řetězy na jízdní kola, říditka jízdních kol, řízení (volanty) pro vozidla, saně, saně nemotorové, sanitky, sedačkové výtahy, sedačky bezpečnostní dětské pro vozidla, sedadla (potahy -) jízdních kol a motocyklů, sedadla (potahy vozidel -), sedadla pro vozidla,

sedadla vozidel, sedadla vozidel (potahy pro -), sedadla vozidel (opěrky hlavy pro -), sedadlové potahy pro jízdní kola a motocykly, sedla jízdních kol, sedla motocyklů, sedla na jízdní kola a motocykly, sedlové brašny upravené pro jízdu na kole, signalizační zařízení automobilů pro jízdu vzad, skla (čelní ochranná -), skla (stěrače -), skládací kočárky dětské, sklápěcí kryty (střechy) na dětské pojízdné sedačky, skútry (vozidla), směrovky pro dopravní prostředky, směrovky pro jízdní kola, směrovky vozidel, součásti klikových skříní pozemních vozidel (ne motorové), soukolí (redukční -), převod pro pozemní vozidla, soukolí, ozubení, převody, pozemních vozidel, spací vozy, spoilery pro vozidla, spojky (pedál spojky) pro pozemní vozidla, spojky pozemních vozidel, spojovací tyče (táhla) pro pozemní vozidla, jiné než části motorů (strojů), sportovní auta, sportovní kočárky (dětské -), sportovní kočárky (dětské -), spouštění člunů (zařízení pro), spráhadla pro pozemní vozidla, spráhadla železniční, stěrače pro reflektory, stěrače skel, stěžně pro lodě, stínidla proti slunci pro automobily, stojany jízdních kol, stojany motocyklů, stupačky vozidel, šrouby (lodní -), tažná zařízení pro přívěsná vozidla, tlumič pružiny pro vozidla, tlumič kmitů (závěsný -) pro vozidla, tlumiče pérování automobilů, torzní tyče pro vozidla, traktory, tramvajové vozy, transportéry visuté, transportní zařízení lanová, trupy lodí, tryskové motory pro pozemní vozidla, tříkolky, tříkolky (dodávkové -), turbíny pro pozemní vozidla, tyče (torzní -) pro vozidla, úchyty motorů pro pozemní vozidla, ukazatele směru vozidel, uzávěry palivových nádrží vozidel, vagóny (chladicí -) (železniční -), váhy na vyvažování kol vozidel, ventily pneumatik vozidel, ventily pro automobilové pneumatiky, vesla, veslové vidlice, víka (kapoty) na automobilové motory, víka pro palivové nádrže vozidel, visutý transportér, vlečné čluny, vleky (lyžařské -), vodní dopravní prostředky, vojenská vozidla transportní, volanty (kryty na volanty vozidel), volanty vozidel, volnoběh pozemních vozidel, vozidla (brzdy -), vozidla (čalounění -), vozidla (dálkově řízená -) (jiná než hračky), vozidla (kapoty -), vozidla (klaksony -), vozidla (nárazníky -), vozidla (okna -), vozidla (podvozky -), vozidla (protioslnovací zařízení -), vozidla (spojovací tyče pro pozemní -), mimo tyčí jako dílů motorů a strojů, vozidla (stupačky -), vozidla (vojenská -) transportní, vozidla pozemní lanové dráhy (vozový park lanové dráhy), vozidla pro cestování po zemi, vzduchu, vodě nebo železniční, vozidla s plachtou, vozíky, vozíky (vidlicové stohovací nebo nakládací -), vozíky (zavazadlové -), vozíky (dvoukoláky, káry, vozíky kolejové, vozíky na čištění, vozíky na hadice, vozíky na manipulaci se zbožím, vozíky na odlitky, vozíky nákupní, vozy (chladirenské), vozy (vagóny) železniční, vozy (železniční -), železniční vozový park, vozy jídelní (železniční -), vozy lící, vrtule letecká (lodní šroub), vyklápěcí stěny nákladních aut, vyklápěcí vozíky, vyklápěcí zařízení (části nákladních vozidel), výložníky lodí, výložníky pro lodě, vyprošťovací zařízení pro lodě, výtahy (sedačkové), vyvažovací zařízení kol pozemních vozidel, vzducholé, vzduchové pumpy (výstroj vozidel), vzněsadlo jako dopravní prostředek, zabezpečovací poplašná zařízení pro vozidla, zabezpečovací zařízení proti zcizení vozidel, záďová kormidla, záďová vesla, zapalovače cigaret do automobilů, záplaty (lepící gumové -) na opravu duší, zařízení pro signalizaci zpětné jízdy automobilů, zařízení pro vyklápění jako částí nákladních vozidel, zařízení proti oslnění do vozidel, zásobovací tříkolky, zavazadla (vozíky na -), zavazadlové nosiče pro vozidla, závěsné tlumiče pro vozidla, závěsné tlumiče pro vozidla, zdvihací vozíky vidlicové, zpětná zrcátka, zrcátka (zpětná -), železniční kola (příruby -), železniční spráhadla (spojky), železniční vozy, železniční vozy (podvozky na -), žerdě, ráhna pro lodě; (35) administrativní zpracování nákupních objednávek, agentury umělecké (obchodní vedení -), aktualizace a údržba dat v počítačových databázích, aktualizování reklamních materiálů, analýzy nákladů, aranžování výkladů, daňové příznání (příprava a vyhotovení -), daňové služby, design reklamních materiálů, dodavatelské služby pro třetí osoby (nákup výrobků a služeb pro jiné podniky), dražby, efektivnost provozu a racionalizace práce (posuzování -), externí administrativní management pro firmy, fakturace, foto kopírování, hospodářské (ekonomické) prognózy, hotely (správa -), informace (obchodní nebo podnikatelské -), informace o obchodních kontaktech, inzerce poštu, kanceláře dovozní a vývozní, kancelářské stroje a zařízení (pronájem -), komerční informace a rady pro spotřebitele (spotřebitelská poradna), komerční informační kanceláře, komerční správa licencí na výrobky a služby ostatních, komunikační média (prezentace výrobků v komunikačních médiích) pro účely maloobchodu, kopírování dokumentů, kopírování nebo rozmnožování (reprodukce) dokumentů, dokladů a podobně, licence na výrobky a služby ostatních (komerční správa), maloobchodní nebo velkoobchodní služby pro farmaceutické, veterinární a sanitární přípravky a zdravotní materiál, marketing, marketingové studie, módní přehledky pro reklamní účely (organizace -), mzdy a výplatní listiny (příprava -), nábor zaměstnanců, nákupní ceny, velkoobchodní ceny (analýzy -), nákupní objednávky (administrativní zpracování), obchodní a průmyslové podniky (pomoc při řízení -), obchodní činnost (pomoc při

řízení), obchodní činnost (služby, poradenství v -), obchodní management a podnikové poradenství, obchodní management pro nezávislé poskytovatele služeb, obchodní management pro sportovce, obchodní management úhradových programů pro jiné, obchodní nebo podnikatelské informace, obchodní nebo podnikatelské informace (poskytování -), obchodní nebo podnikatelské poradenství (profesionální -), obchodní nebo podnikatelský průzkum, obchodní reklama (pro třetí osoby -), oceňování obchodních podniků, optimalizace pro vyhledávače, optimalizace provozu webových stránek, organizování výstav (komerčních nebo reklamních), personální poradenství, počítače (vyhledávání umístění nákladních vozů pomoci -), počítačové databáze (překlad informací do -), počítačové databáze (systemizace informací do -), podnikání (oceňování a odhady v oblasti -), podnikové poradenství a obchodní management, podniky (služby poskytované v souvislosti se stěhováním -), poradenství (odborné obchodní -), poradenství (podnikové -) a obchodní management, poradenství při vedení podniků, poradenství v obchodní činnosti, pořádání veletrhů pro obchodní a reklamní účely, poskytování obchodních informací prostřednictvím webových stránek, poskytování on-line tržního prostoru pro nakupující a prodávající výrobků a služeb, pracovní úřady (zprostředkovatelné práce), prezentace výrobků v komunikačních médiích pro účely maloobchodu, prodej po telefonu (telemarketing), prodejní automaty (pronájem -), produkce (výroba) reklamních filmů, prognózy (hospodářské nebo ekonomické -), pronájem billboardů (reklamní tabule), pronájem fotokopírovacích strojů, pronájem kancelářských strojů a zařízení, pronájem prodejních automatů, pronájem prodejních stánků, pronájem reklamní doby v komunikačních médiích, pronájem reklamních materiálů, pronájem reklamních ploch, provozní audit, průzkum (obchodní -), průzkum trhu, průzkum veřejného mínění, předplatné (zajišťování předplatného) telekomunikačních služeb (pro ostatní), předplatné novin a časopisů (zajišťování -), předplatné pro třetí osoby (obstarávání -), předvádění (služby modelek) pro reklamní účely a podporu prodeje, předvádění zboží, překlad informací do počítačových databází, přemísťování (stěhování) provozů, podniků (služby týkající se -), převod úřední komunikace, příprava mezd a výplatních listin, příznání daní (příprava a vyhotovení -), psaní na stroji, psaní reklamních textů, psaní životopisů pro jiné, psychologické testování pro výběr zaměstnanců, rady pro spotřebitele (komerční informace a rady pro -) (spotřebitelská poradna), reklama, reklama (propagace), reklama on-line v počítačové síti, reklama placená kliknutím, reklamní agentury, reklamní materiály (pronájem -), reklamní materiály (zasílání zákazníkům -), reklamní materiály (aktualizování -), reklamní materiály (rozšiřování -) zákazníkům (letáky, prospekty, tisky, vzorky), reklamní nebo inzertní materiály (rozšiřování -), reklamní plochy (pronájem -), reklamní texty (psaní), reklamní texty (vydávání, zveřejňování, oznámení, vyhlášení, publikování -), rozhlasová reklama, rozšiřování reklamních materiálů zákazníkům (letáky, prospekty, tisky, vzorky), rozšiřování reklamních nebo inzertních materiálů, rozšiřování vzorků (zboží), řízení (poradenské služby obchodní nebo podnikatelské), řízení obchodních nebo průmyslových podniků (poskytování pomoci při -), řízení průmyslových nebo obchodních podniků, sekretářské služby, sestavování statistiky, sjednávání a uzavírání obchodních transakcí pro třetí strany, služby (telefonní vzkazy, dotazy), služby obchodního zprostředkování, služby v oblasti grafické úpravy pro reklamní účely, služby v oblasti srovnávání cen, služby, poradenství v obchodní činnosti, spotřebitelé (komerční informace a rady pro spotřebitele) (spotřebitelská poradna), správa hotelů, správa podnikatelského projektu pro stavební projekty, srovnávací služby (v oblasti cen), studie (marketingové -), styky s veřejností, subdodatelské služby (obchodní pomoc), systemizace informací do počítačových databází, telefonní služby (vzkazy) pro nepřítomné, telekomunikační služby (zajišťování předplatného) (pro ostatní), televizní reklama, těsnopis, stenografie, texty (psaní reklamních textů), texty (zpracování -), účely maloobchodu (prezentace výrobků v komunikačních médiích, pro účely maloobchodu), účetnictví, účty (sestavování výpisů z -), umělci (agentury), vedení dražeb, vedení kartoték v počítači, vedení kartoték v počítači (řízení souboru), vedení knih (účetních), vedení podniků (poradenství), veletrhy (pořádání -) pro obchodní a reklamní účely, venkovní reklama, veřejné mínění (průzkum -), veřejnost (styky s -), vydávání reklamních nebo náborových, propagačních a inzertních textů, vydávání reklamních nebo náborových, propagačních a inzertních textů, vyhledávání dat v počítačových souborech (pro třetí osoby), vyhledávání sponzorů, vyhledávání umístění nákladních vozů pomoci počítače, výklady (aranžování -), vylepování plakátů, výpisy z účtů (provádění -), výstavy komerční a reklamní (organizování -), výstřížková služba, na zprávy, vzorky zboží (distribuce -), zajišťování novínového předplatného (pro předplatitele), zajišťování předplatného telekomunikačních služeb (pro ostatní), zaměstnanci (nábor), zasílání reklamních materiálů zákazníkům, zboží (předvádění -), zpracování

(administrativní) nákupních objednávek, zpracování textů.

Třídy výrobků a služeb:
4, 12, 35

(210) O-519730

(111) **349972**

(220) 29.01.2015

(151) 09.12.2015

(540)

ČERTÍCI

(592) Slovní

(730) **Kostelecké uzeniny a.s.**, č. p. 60, Kostelec, 58861, CZ

(740) Ing. Václav Kratochvíl, Husníkova 2086/22, Praha 5, Stodůlky, 15800

(511) (29) drůbež (neživá), játra, játrová paštika, jedlé tuky, klobásy, salámy, párky, masové konzervy, koncentrované vývary, rybí konzervy, maso, konzervované maso, nasolené potraviny, polévky, slanina, šunka, uzeniny, zvěřina, hotová jídla v konzervách na bázi masa, drůbeže, ryb a zeleniny; (35) počítačové on-line maloobchodní a velkoobchodní služby s masem a masnými výrobky, pomoc při řízení obchodní činnosti, obchodní konzultace v oblasti distribuce zboží, zasilání katalogů, objednávky zboží, dovozní a vývozní kancelář, obchodní nebo podnikatelské poradenství, reklama, administrativní práce, organizování komerčních nebo reklamních výstav, zprostředkovatelská činnost v oblasti obchodu a obchodních služeb s masem a masnými výrobky, činnost ekonomických poradců, maloobchodní, velkoobchodní a elektronický prodej potravin, zejména masa a masných výrobků a hotových jídel, zprostředkování v oblasti nákupu a prodeje potravin a potravinářských surovin, poskytování obchodních informací, průzkumy trhu, předvádění výrobků, organizování a pořádání prodejních a reklamních akcí, automatizované i ruční zpracování dat; (40) zpracování masa a masných výrobků, uzení potravin, řeznictví, sušení a mražení potravin.

Třídy výrobků a služeb:
29, 35, 40

(210) O-519589

(111) **350157**

(220) 03.02.2015

(151) 16.12.2015

(540)

 **LAMARK**
ploty ■ vrata ■ brány ■ pohony

(594) Kombinovaná

(730) **LAMARK s.r.o.**, Pražská třída 850/110, Hradec Králové, Kukleny, 50004, CZ

(740) Mgr. Ivan Rámeš, advokát, Na Florenci 2116/15, Praha 1, Nové Město, 11000

(511) (6) kovové výrobky, a to ploty, vrata, brány, včetně náhradních dílů; (7) pohony (jiná než pro pozemní vozidla); (19) nekovové výrobky, a to ploty, vrata, brány, včetně náhradních dílů; (37) montážní a servisní činnost v této oblasti.

Třídy výrobků a služeb:
6, 7, 19, 37

(210) O-519752

(111) **352013**

(220) 27.10.2014

(151) 23.03.2016

(540)

Zlatý klas

(592) Slovní

(730) **Dr. Oetker, spol. s r.o.**, Americká 2335, Kladno, Kročehlavy, 27201, CZ

(740) Mgr. Ondřej Čerych, advokát, Národní 58/32, Praha 1, Nové Město, 11000

(511) (29) olej na vaření; (30) pudinky, čokoládové, kakaové, kávové a pudinkové krémy, dezerty, všechny výše uvedené výrobky také ve formě prášku, prášek pro zmrzlinu, droždí, kypřicí prášek, vanilkový prášek, vanilinový

prášek, vanilka, vanilin, želírovací cukr, cukr, pečivo a cukrářské výrobky, směs pro základ pečiva (v práškové formě), kakao, čokoláda, čokoládové cukrovinky a cukrovinky, koření, škrobový prášek (škrobová moučka), škrob a škrobové komponenty pro potravinářské účely (včetně kukuřičného škrobu a bramborového škrobu), glukózový sirup jako sladidlo do potravin, prášek pro sladké omáčky, sladké omáčky, těstoviny, obilné přípravky pro potravinové účely, esence pro pečení (kromě esenciálních olejů).

Třídy výrobků a služeb:
29, 30

(210) O-517490

(111) **353009**

(220) 17.06.2015

(151) 18.05.2016

(540)



RAKOVINA

(594) Kombinovaná

(730) **Proton Therapy Center Czech s.r.o.**, Budínova 2437/1a, Praha 8, Libeň, 18000, CZ

(740) UNIPATENT, Mgr. Jiří Macek, Sázavská 16, Praha 2, 12000

(511) (5) výrobky farmaceutické, veterinářské a diabetické přípravky pro léčebné účely, potraviny pro batolata, léčivé cukrovinky, posilující a povzbuzující nápoje a potraviny pro léčebné účely, výrobky hygienické pro léčebné účely, náplasti, obvazový materiál, hygienické vložky, papírové pleny, materiály pro plombování zubů a pro zubní otisky, dezinfekční přípravky, výrobky pro hubnutí škodlivých zvířat, fungicidy, herbicidy, deodoranty na WC; (10) přístroje a nástroje chirurgické, zubní a veterinářské, umělé údy, oči a zuby, ortopedické potřeby, materiál na sešívání ran, speciální nábytek k lékařským účelům, ortopedické bandáže, zdravotnické výrobky z gumy v rámci této třídy, pokrývky vyhřívané elektricky pro léčebné účely; (16) papír, lepenka, tiskoviny, časopisy, periodika, knihy, výrobky knihařské, kalendáře, pohlednice, fotografie, psací potřeby, lepidla kancelářská a pro domácnost, tužky, pastely, uhly, štětce, psací stroje, kancelářské potřeby kromě nábytku, školní sešity, skicáky, pastelky, tuhy, guma na mazání, ořezávátka, ořezávátka - strojky, penály, papírové ubrusky, papírové kapesníky, pytle a sáčky z plastických hmot pro balicí účely, papírové obaly, obrazy, omalovánky, obtisky, karty, razítka a razidla, písmena pro tiskárny, tiskařské štočky, kopírovací zařízení (cyklostyly); (35) inzertní, reklamní a propagační služby, pomoc při řízení obchodní činnosti, obchodní administrativa, kancelářské práce, marketingové služby, zprostředkování obchodních záležitostí (zákaznický servis, to je zajišťování odbytu, zastupování při obchodních jednáních, sjednávání obchodních podmínek), rozmnožování a tisk reklamních a propagačních dokumentů, automatické zpracování dat, výstavy k reklamním a obchodním účelům; (42) vědecké a technologické služby a s nimi spojený výzkum a návrhy, průmyslové analýzy a výzkum, návrh a vývoj počítačového hardwaru a softwaru, služby techniků (vyhodnocení, odhady, výzkum a posudky v oblasti vědy a techniky), vědecký výzkum pro lékařské účely; (44) lékařské služby, diagnostické, plánovací a ozařovací metody k léčbě nádorových onemocnění, radiační léčebné technologie, radioterapie, ozařování nádorů urychlenými částicemi jádra atomu, protonová terapie, určování polohy nádorového ložiska metodou počítačové tomografie, magnetické rezonance a pozitronové emisní tomografie, veterinární služby, péče o hygienu a krásu osob a zvířat, zemědělské, zahradnické a lesnické služby, služby týkající se pěstování rostlin v rámci této třídy, služby týkající se zahradního designu.

Třídy výrobků a služeb:
5, 10, 16, 35, 42, 44

(210) O-523188

(111) **353210**
(220) 01.10.2014
(151) 01.06.2016
(540)



(594) Kombinovaná
(730) **LINAGRI s.r.o.**, Bartošovice 252, Bartošovice, 74254, CZ
(511) (1) chemické výrobky určené pro průmysl, vědy a fotografii, jakož i pro zemědělství, zahradnictví a lesnictví, hnojiva pro půdu, minerální přípravky k použití jako výživové doplňky pro rostliny, kompost, biologický rekultivační materiál, rašelina jako substrát, umělé pryskyřice v surovém stavu, plastické hmoty v surovém stavu, hasicí přístroje (složení), prostředky pro kalení a letování kovů, chemické výrobky určené ke konzervování potravin, tříslicí materiály, lepidla pro průmysl; (4) průmyslové oleje a tuky, mazadla, výrobky pro pohlcování, zavlažování a vázání prachu, paliva včetně benzínu pro motory a osvětlovací látky, svíčky a knoty; (5) farmaceutické a veterinářské výrobky, hygienické výrobky pro léčebné účely, dietní potraviny a dietetické přípravky pro léčebné nebo veterinární účely, potravní doplňky pro lidskou potřebu a pro zvířata, náplastí, obvazový materiál, materiály pro plombování zubů a pro zubní otisky, dezinfekční přípravky, výrobky pro hubení škodlivých zvířat, fungicidy, herbicidy; (7) zemědělské stroje, dojíací stroje, obráběcí stroje, motory (s výjimkou motorů pro pozemní vozidla), spojky a transmissní zařízení mimo ty, které jsou pro pozemní vozidla, zemědělské nástroje, kromě nástrojů poháněných ručně, lišně pro vejce, prodejní automaty; (9) přístroje a nástroje vědecké, námořní, geodetické, fotografické, filmové, optické, přístroje pro vážení, měření, signalizaci, kontrolu (inspekci), záchranu a přístroje pro vyučování, přístroje a nástroje pro vedení, přepínání, přeměnu, akumulaci, regulaci nebo řízení elektrického proudu, přístroje pro záznam, převod, reprodukci zvuku nebo obrazu, nosiče dat magnetické, záznamové disky, kompaktní disky, DVD a ostatní digitální záznamové nosiče, ústrojí pro přístroje na mince, pokladny registrační, kalkulačky, zařízení na zpracování dat, počítače, počítačový software, hasicí přístroje; (29) maso, potraviny z masa, drůbeže a zvěřiny, klobásy, salámy a párky, uzeniny, šunka, játra, paštiky, polévky, jedlé oleje a tuky, kaviár, ryby, zpracované ryby, konzervované ryby, mražené ryby, uzené ryby, sušené ryby, ovoce upravené, ovoce konzervované, ovoce kandované, zpracovaná zelenina, zelenina sušená, nakládaná, sterilovaná, vařená, konzervovaná a mražená, zelenina v pikantním nálevu, zeleninové směsi, suroviny a polotovary živočišného původu, spadající do této třídy, hotová jídla v konzervách na bázi masa, drůbeže, ryb a zvěřiny, žampiony konzervované, ovocné saláty, kompoty a džemy, marmeláda, jablečné pyré, protein pro lidskou spotřebu (ne pro lékařské účely), proteinové výrobky a přípravky pro výživu, přípravky zvláštní výživy pro sportovce nebo osoby s vysokým energetickým výdejem - v rámci této třídy, jedlá želatina, želatinové výrobky a přípravky pro lidskou výživu, tuky jedlé, oleje jedlé, extrakty z chaluh jako výživa, mléko, mléčné výrobky, jogurty, hmyz a jejich larvy k lidské spotřebě; (30) káva, čaj, kakao a kávové náhražky, rýže, tapioka a ságo, mouka a obilninové přípravky, chléb, pečivo a cukrovinky, polevy, cukr, med, melasa, droždí, prášek do pečiva, sůl, hořčice, ocet, omáčky (chuťové přísady), koření, zmrzlina; (31) zemědělské, zahradnické a lesní produkty nezahrnuté v jiných třídách, živá zvířata, živé ryby, živí měkkýši a korýši, rybí jikry, živé ryby k potravinářským účelům, hmyz a jejich larvy pro krmné účely, čerstvé ovoce a zelenina, čerstvé byliny, osivo, stromy (jako rostliny), rostliny a květiny, krmiva pro zvířata, krmiva pro ryby, rybí moučka pro zvířata, produkty lesnické včetně nezpracovaného dřeva, semena, kořeny jedlé; (32) piva, nealkoholické nápoje sycené i nesycené, včetně nápojů minerálních, šumivých, iontových a energetických, sirupy, koncentráty a jiné přípravky pro přípravu nápojů, ovocné a zeleninové šťávy v rámci této třídy, mošty, ovocné nektary a nápoje z ovocných šťáv, stolní a minerální vody, práškové nealkoholické nápoje, práškové přípravky a příchutě pro výrobu nealkoholických nápojů a likérů, nealkoholické aperitivy; (35) maloobchodní a velkoobchodní prodej a zprostředkování v oblasti nákupu a prodeje zboží včetně prodeje prostřednictvím Internetu s výrobky uvedenými ve třídách 1, 4, 5, 7, 9, 29, 30, 31 a 32, distribuce a šíření reklamních materiálů (letáků, prospektů, tištěných materiálů, vzorků), reklama, propagace, marketing, pomoc při

řízení obchodní činnosti, obchodní administrativa, kancelářské práce; (44) veterinární služby, chov zvířat, péče o hygienu a krásu osob a zvířat, pěstování zemědělských produktů, vysazování rostlin a živočichů, zakládání a provozování rostlinných školek a péče o ně, poradenství v oblasti chovu zvířat a zajištění obchodu se zvířaty, zemědělské, zahradnické a lesnické služby.

Třídy výrobků a služeb:
1, 4, 5, 7, 9, 29, 30, 31, 32, 35, 44

(210) O-516797

(111) **354087**
(220) 06.08.2014
(151) 13.07.2016
(540)

OK KLIENT

(592) Slovní
(730) **OK KLIENT a.s.**, Mánesova 3014/16, Brno, Královo Pole, 61200, CZ
(740) JUDr. Pavel Škvma advokát, Oblá 476/18, Brno, Nový Lískovec, 63400
(511) (36) pojištění, služby finanční, služby peněžní, služby nemovitostní.

Třídy výrobků a služeb:
36

(210) O-515543

(111) **357449**
(220) 11.02.2015
(151) 28.12.2016
(540)

DĚTSKÉ BOTY SE ŽIRAFOU

(592) Slovní
(730) **Česká obuvnická a kožedělná asociace**, třída Tomáše Bati 5267, Zlín, 76001, CZ
(740) PROPATENT, JUDr. Matěj Sedláček, Pod Pekařkou 107/1, Praha 4, Podolí, 14700
(511) (10) ortopedická obuv; (25) obuv veškerého druhu.

Třídy výrobků a služeb:
10, 25

(210) O-519962

(111) **357959**
(220) 22.09.2014
(151) 25.01.2017
(540)

Poštovní muzeum

(592) Slovní
(730) **Česká pošta, s.p.**, Politických vězňů 909/4, Praha 1, Nové Město, 11000, CZ
(511) (35) reklamní, inzertní a propagační činnost, reklama (propagace), inzerce poštou, rozšiřování a zaslání reklamních materiálů zákazníkům (letáky, prospekty, tisky, vzorky), vydávání reklamních nebo náborových, propagačních a inzertních textů, obchodní administrativa, kancelářské práce, knihkupectví (prodej knih); (41) provozování muzea a knihovny, vzdělávání, zábava, kulturní aktivity, prezentace vizuálního umění a literatury veřejnosti pro kulturní a vzdělávací účely, výstavy k výchovným a zábavným účelům, pořádání a organizování výstav k výchovným a zábavným účelům, nakladatelská a vydavatelská činnost, výchovná, vzdělávací, školicí a zábavní činnost, pořádání kulturních a společenských akcí; (42) vědecké služby a historický výzkum, sbírková a dokumentační činnost v rámci třídy.

Třídy výrobků a služeb:
35, 41, 42

(210) O-516576

(111) **362375**
(220) 20.01.2015
(151) 20.09.2017
(540)

MAGAZÍN HOSPODÁŘSKÝCH NOVIN
ego!

(594) Kombinovaná
(730) **Economia, a.s.**, Pernerova 673/47, Praha 8, Karlín, 18600, CZ
(740) TAUBEL LEGAL, advokátní kancelář s.r.o., JUDr. Jan Täubel LL.M., advokát, Sokolovská 68/105, Praha 8, Karlín, 18600
(511) (9) reklamní přístroje na střídavé obrazy, reklamní světelné přístroje, exponované filmy, elektronické nebo datové nebo informační nebo komunikační nebo výpočetní sítě, včetně jednotlivých součástí a náhradních dílů obsažených ve třídě 9; (16) papírenské výrobky, štočky, tiskařské typy, periodické a neperiodické publikace, knihy, učebnice, učební pomůcky s výjimkou přístrojů, časopisy, noviny, brožury, fotografie, informační produkty na papírových nosičích, letáky, plakáty, vstupenky, data a databáze na papírových nosičích, tištěné manuály, reklamní, propagační, uživatelské, umělecké nebo ozdobné předměty z papíru, pohlednice, dopisní papíry, obálky, přání, kalendáře, samolepky, obtisky, vystřihovánky, kartičky a tašky - v rámci této třídy, sešity, skicáky, pastelky, penály, pera, nože na papír, těžítka, pohledy ilustrované se zvukovou nahrávkou; (35) reklamní, inzertní a propagační činnost, zprostředkování reklamní, inzertní a propagační činnosti prostřednictvím jakéhokoliv média, public relations, průzkum veřejného mínění, průzkum trhu včetně poradenství pro organizace a řízení obchodu, zpracování marketingových studií, informačních služeb a vytváření informačních systémů, poradenská činnost v oboru reklamy a při obchodní činnosti, vydávání reklamních a/nebo náborových textů, propagačních a inzertních tiskovin, rozšiřování reklamních a/nebo inzertních materiálů, šíření a přenos inzercie a reklamy prostřednictvím telefonních sítí (telefonní marketingové služby), obchodní průzkum a analýza trhu, marketing, organizace reklamních a obchodních předváděcích akcí výrobků a služeb, včetně obchodních výstav a jejich doprovodných akcí, distribuce zboží a tiskovin k reklamním účelům, zajišťování předplatného novin a časopisů, obchodní zastoupení tuzemských a zahraničních firem, obchodní a podnikatelský informační servis, obchodní poradenské a konzultační služby, systematizace informací do počítačových databází; (36) finanční služby a konzultační finanční služby, vyhodnocování finančních služeb, finanční analýzy, poskytování finančních informací, finanční poradenství; (38) telematika, výměna, šíření a/nebo získávání zpráv a informací včetně doprovodného zvuku, šíření elektronických časopisů, informací, elektronických periodik, knih v elektronické podobě, audio nebo audiovizuálních děl prostřednictvím informační nebo datové nebo elektronické nebo komunikační nebo telekomunikační nebo počítačové sítě, zejména Internetu, pomocí satelitů, zveřejňování, rozšiřování a přenos informací prostřednictvím všech informačních a telekomunikačních prostředků a sítí, satelitů a podobně, šíření informací prostřednictvím teletextu a počítačových a telekomunikačních sítí včetně Internetu, šíření tiskovin, časopisů, periodik, knih v elektronické podobě prostřednictvím počítačové sítě včetně internet, prostřednictvím satelitů a podobně, provozování elektronických nástěnek, diskuzních skupin a fór, poskytování přístupu k on-line informačním službám a k databázím, přenos zpráv a obrazových informací pomocí počítače; (41) redakční činnost, fotografování, fotoreportáže, poradenská činnost v oboru vydavatelství a nakladatelství, nahrávání nosičů zvukových nebo obrazových zvukových, zprostředkování v oblasti výchovy, výchovná činnost, pořádání loterií.

Třídy výrobků a služeb:
9, 16, 35, 36, 38, 41

(210) O-519295

(111) **365654**
(220) 25.08.2014
(151) 21.03.2018
(540) **AGRO ZAHRADNICKÉ HNOJIVO**
(592) Slovní
(730) **AGRO CS a.s.**, č. p. 265, Říkov, 55203, CZ
(740) Mgr. David Müller, Filipova 2016/6, Praha 4, Chodov, 14800
(511) (1) průmyslová hnojiva, hnojiva rostlinného nebo živočišného původu, zemědělská hnojiva, hnojiva-stimulátor růstu rostlin, přípravky pro hnojení; (44) informační služby vztahující se k používání hnojiv v zahradnictví.
Třídy výrobků a služeb:
1, 44
(210) O-515926

(111) **367863**
(220) 29.12.2014
(151) 01.08.2018
(540)

Aktuálně.TV

(592) Slovní
(730) **Economia, a.s.**, Pernerova 673/47, Praha 8, Karlín, 18600, CZ
(740) TAUBEL LEGAL, advokátní kancelář s.r.o., JUDr. Jan Täubel LL.M., advokát, Sokolovská 68/105, Praha 8, Karlín, 18600
(511) (9) přístroje a nástroje pro záznam, uchování, převod, přenos nebo reprodukci zvuku nebo obrazu, přístroje pro zpracování informací a počítače, včetně jejich jednotlivých součástí a náhradních dílů ze třídy 9, programy pro počítačové hry, hlavolamy elektrické nebo elektronické - v rámci této třídy, reklamní přístroje na střídavé obrazy, reklamní světelné přístroje, nosiče záznamů nahrané i nenahrané, videokazety nahrané i nenahrané, audiokazety nahrané i nenahrané, audiovizuální programy, audioprogramy, audiovizuální díla, audiovizuální díla v digitální podobě, exponované filmy, kreslené filmy, hudební díla na nosičích, CD disky, čtecí zařízení sloužící ke zpracování dat, programové vybavení pro počítače, software, hardware výpočetní techniky nebo komunikační nebo informační techniky, elektronické databáze a databázové produkty a systémy, informace a záznamy v elektronické podobě, informace a záznamy na nosičích s výjimkou nosičů papírových ze třídy 16, informace a data a databáze a informační produkty na nosičích nebo i v elektronických, datových, informačních, počítačových a komunikačních sítích, související software a hardware, elektronické nebo datové nebo informační nebo komunikační nebo výpočetní sítě, včetně jednotlivých součástí a náhradních dílů obsažených ve třídě 9, multimediální aplikace, multimediální nebo informační katalogy, elektronické publikace, elektronické časopisy, elektronická periodika a knihy v elektronické podobě; (16) papír a výrobky z papíru spadající do této třídy, tiskařské výrobky, štočky, tiskařské typy, periodické a neperiodické publikace, knihy, učebnice, učební pomůcky s výjimkou přístrojů, časopisy, noviny, brožury, fotografie, informační produkty na papírových nosičích, letáky, plakáty, vstupenky, data a databáze na papírových nosičích, tištěné manuály, reklamní, propagační, uživatelské, umělecké nebo ozdobné předměty z papíru, pohlednice, dopisní papíry, obálky, přání, kalendáře, samolepky, obtisky, vystřihovánky, kartičky a tašky - v rámci této třídy, sešity, skicáky, pastelky, penály, pera, nože na papír, těžítka, pohledy ilustrované se zvukovou nahrávkou; (35) reklamní, inzertní a propagační činnost, zprostředkování reklamní, inzertní a propagační činnosti prostřednictvím jakéhokoliv média, public relations, průzkum veřejného mínění, průzkum trhu včetně poradenství pro organizace a řízení obchodu, zpracování marketingových studií, informačních služeb a vytváření informačních systémů, poradenská činnost v oboru reklamy a při obchodní činnosti, vydávání reklamních a (nebo) náborových textů, propagačních a inzertních tiskovin, rozšiřování reklamních a (nebo) inzertních materiálů, šíření a přenos inzercie a reklamy prostřednictvím telefonních sítí (telefonní marketingové služby), obchodní průzkum a analýza trhu, marketing, organizace reklamních a obchodních předváděcích akcí výrobků a služeb, včetně obchodních výstav a jejich doprovodných akcí, distribuce zboží a tiskovin k reklamním účelům, zajišťování předplatného novin a časopisů, obchodní zastoupení tuzemských a zahraničních firem, obchodní a podnikatelský informační servis, obchodní poradenské a konzultační služby, systematizace informací do počítačových databází; (36) finanční služby a konzultační finanční služby, vyhodnocování finančních služeb, finanční analýzy, poskytování finančních informací, finanční poradenství; (38) telematika, výměna, šíření a (nebo) získávání zpráv a informací včetně doprovodného zvuku, šíření elektronických časopisů, informací, elektronických periodik, knih v elektronické podobě, audio nebo audiovizuálních děl prostřednictvím

informační nebo datové nebo elektronické nebo komunikační nebo telekomunikační nebo počítačové sítě, zejména Internetu, pomocí satelitů, zveřejňování, rozšiřování a přenos informací prostřednictvím všech informačních a telekomunikačních prostředků a sítí, satelitů a podobně, šíření informací prostřednictvím teletextu a počítačových a telekomunikačních sítí včetně Internetu, šíření tiskovin, časopisů, periodik, knih v elektronické podobě prostřednictvím počítačové sítě včetně Internetu, prostřednictvím satelitů a podobně, provozování elektronických nástěnek, diskusních skupin a fór, poskytování přístupu k on-line informačním službám a k databázím, přenos zpráv a obrazových informací pomocí počítače; (41) nakladatelství a vydavatelství, ediční činnost, redakční činnost, fotografování, fotoreportáže, poradenská činnost v oboru vydavatelství a nakladatelství, nakladatelství a vydavatelství periodických a neperiodických publikací v tištěné i elektronické podobě, publikační činnost, nahrávání nosičů zvukových nebo obrazově zvukových, TV produkce, filmová produkce, televizní výroba programů, tvorba a výroba televizních a audiovizuálních programů, agenturní činnost v oblasti kultury, zprostředkování v oblasti kultury, výchovy, zábavy a sportu, výchovná, vzdělávací, soutěžní a zábavní činnost, zábavní nebo kulturní nebo vzdělávací představení, organizace společenských a kulturních akcí, organizace, provozování a provádění her a soutěží i veřejných, pořádání a organizační zajištění kurzů, školení, přednášek, konferencí, organizování sportovních soutěží, pořádání loterií, pořádání a zabezpečování spotřebitelských soutěží a her.

Třídy výrobků a služeb:
9, 16, 35, 36, 38, 41

(210) O-518865

(111) **372539**
(220) 12.08.2014
(151) 02.05.2019
(540)

beemy

(593) Obrazová
(730) **Tregler Martina**, Krajanská 516/1a, Praha 4, Újezd u Průhonic, 14900, CZ
(740) JUDr. Jakub Vozáb Ph.D., advokát, Na květnici 713/7, Praha 4, Nusle, 14000
(511) (18) batohy, cestovní kufry, deštníky, kabelky, popruhy pro nošení kojenců, kufry, kufříky, nákupní tašky, náprsní tašky, obaly na deštníky, cestovní obaly na oděvy, oblečky pro domácí zvířata, peněženky, pouzdra na kreditní karty (peněženky), ruksaky, sít'ky nákupní, slunečníky, tašky nákupní, tašky

sportovní, tašky cestovní, tašky na kolečkách, tašky na nošení dětí, tašky plážové, tašky, vaky na děti, vaky na nošení dětí; (24) tkaniny s výjimkou tkanin zařazených do jiných tříd, pokrývky včetně cestovních pokrývek, spací pytle, ložní prádlo, ložní pokrývky a příkrývky, ložní prádlo, lůžkové přehozy, vlněné přehozy, lůžkoviny, povlaky na peřiny a polštáře, koupelnové textilie, s výjimkou oblečení, plědy, textilní zboží nezařazené v jiných třídách; (25) oděvy, saka, kalhoty, svetry, košile, blůzy, obleky, sukně, pláště, cvičební úbory, body (spodní prádlo), bryndáčky (ne z papíru), kabáty svrchní, kalhotky dětské (oděvy), kamaše, kombinézy (oděvy), koupací pláště, legíny, maskární kostýmy, noční kabátky, pláštěnky, plavky, pyžama, výbavička pro novorozence, oděvní doplňky v rámci této třídy jako pásky ke kamaším, klapky na uši, kravaty, motýlky, pokrývky hlavy, klobouky, čepice, kapuce, barety, šátky, šály, rukavice, ponožky, podkolenky, punčocháče (punčochové kalhoty), punčochy, šle, spodní prádlo, spodní prádlo bezešvé, spodní prádlo elastické, stahující a zpevňující postavu, kožesinové ozdoby oděvní, obuv, turistické oděvy, opasky, pracovní oděvy, oděvy pro volný čas, zejména pro sport, spadající do této třídy.

Třídy výrobků a služeb:
18, 24, 25

(210) O-515661

(111) **381444**
(220) 12.08.2014
(151) 16.09.2020
(540)



(593) Obrazová
(730) **Macková Markéta**, Hlavní 34, Hrušky, 69156, CZ
(740) FIT-BODY s.r.o., Sady 28. října 1427/17, Břeclav, 69002
(511) (41) služby klubů zdraví, zdravotní a kondiční cvičení, kurzy fitness, výchovně-zábavné klubové služby, organizování sportovních soutěží, provozování sportovních zařízení, půjčování sportovního nářadí, s výjimkou dopravních prostředků, služby osobního trenéra, fitness trénink; (43) restaurace; (44) pronajímání zdravotnických zařízení, zdravotní poradenství, masáže, salóny krásy.

Třídy výrobků a služeb:
41, 43, 44

(210) O-515653

Zániky ochranných známek uplynutím doby platnosti

Kapitola obsahuje údaje o ochranných známkách, které zanikly uplynutím doby platnosti podle ustanovení § 29 odst. 1 zákona č. 441/2003 Sb.

Číslo zápisu (111)	Číslo přihlášky (210)	Datum zániku (141)
264243	199556	02.01.2024
268271	199555	02.01.2024
270463	199554	02.01.2024
273035	199558	02.01.2024
340129	510334	03.01.2024

Číslo zápisu (111)	Číslo přihlášky (210)	Datum zániku (141)
340133	510340	03.01.2024
340545	510317	02.01.2024
340692	510318	02.01.2024
340693	510319	02.01.2024
340694	510320	02.01.2024

Číslo zápisu (111)	Číslo přihlášky (210)	Datum zániku (141)
340695	510321	02.01.2024
340696	510324	02.01.2024
342203	510332	03.01.2024
342405	510328	03.01.2024
342406	510329	03.01.2024

Změny vlastníků ochranných známek

Kapitola obsahuje údaje o ochranných známkách, které byly převedeny nebo přešly ve smyslu ustanovení § 15 odst. 1, 2 a § 16 zákona č. 441/2003 Sb. na jiného vlastníka v rozsahu všech zapsaných výrobků nebo služeb. Kapitola obsahuje také údaje o zajišťovacích převodech.

Číslo zápisu (111)	Dřívější vlastník (770)	Nynější vlastník (730)	S účinností od (580)
117751	Meopta - optika, s.r.o., Kabelíkova 2682/1, Přerov, Přerov I-Město, 75002, CZ	Meopta s.r.o., Kabelíkova 2682/1, Přerov, Přerov I-Město, 75002, CZ	17.07.2024
154253	Meopta - optika, s.r.o., Kabelíkova 2682/1, Přerov, Přerov I-Město, 75002, CZ	Meopta s.r.o., Kabelíkova 2682/1, Přerov, Přerov I-Město, 75002, CZ	17.07.2024
190846	TEPRE a.s., Pštrossova 1923/10, Praha 1, Nové Město, 11000, CZ	U Orloje Centrum s.r.o., Pštrossova 1923/10, Praha 1, Nové Město, 11000, CZ	22.07.2024
191643	TEPRE a.s., Pštrossova 1923/10, Praha 1, Nové Město, 11000, CZ	U Orloje Centrum s.r.o., Pštrossova 1923/10, Praha 1, Nové Město, 11000, CZ	22.07.2024
197006	TEPRE a.s., Pštrossova 1923/10, Praha 1, Nové Město, 11000, CZ	U Orloje Centrum s.r.o., Pštrossova 1923/10, Praha 1, Nové Město, 11000, CZ	22.07.2024
206733	Digitální a informační agentura, Na vápence 915/14, Praha 3, Žižkov, 13000, CZ	Ministerstvo vnitra, Nad štolou 936/3, Praha 7, Holešovice, 17000, CZ	18.07.2024
250741	Časopisy pro volný čas s.r.o., Domažlická 1256/1, Praha 3, Žižkov, 13000, CZ	Jaga Media, s.r.o., Pražská 1279/18, Praha 10, Hostivař, 10200, CZ	22.07.2024
271270	Raschka Emil Ing., U Sadu 347/28A, Vřesina, 74720, CZ	A - CORY s.r.o., 28. října 1810/86, Ostrava, Moravská Ostrava, 70200, CZ	17.07.2024
276413	SMOLÍK & partner s.r.o., Pražská 22, Klatovy, Klatovy I, 33901, CZ	SM - property s.r.o., Pražská 22, Klatovy, Klatovy I, 33901, CZ	18.07.2024
279178	C.S.G SOFTWARE GROUP LIMITED (Kyperská republika), podnikající v České republice prostřednictvím své organizační složky C.S.G. SOFTWARE GROUP LIMITED - organizační složka, Kaštanova 64, Brno, 62000, CZ	Development 777 s.r.o., Bednářova 621/29, Brno, Horní Heršpice, 61900, CZ	17.07.2024
279694	DandD s.r.o., Seifertova 769/86, Brno, Lesná, 63800, CZ	DJD group s.r.o., Nové sady 988/2, Brno, Staré Brno, 60200, CZ	17.07.2024
279697	DandD s.r.o., Seifertova 769/86, Brno, Lesná, 63800, CZ	DJD group s.r.o., Nové sady 988/2, Brno, Staré Brno, 60200, CZ	17.07.2024
281094	Meopta - optika, s.r.o., Kabelíkova 2682/1, Přerov, Přerov I-Město, 75002, CZ	Meopta s.r.o., Kabelíkova 2682/1, Přerov, Přerov I-Město, 75002, CZ	17.07.2024
283781	Rakoncaj Josef, Granátová 1900, Turnov, 51101, CZ	SIR JOSEPH s.r.o., Koškova 1766, Turnov, 51101, CZ	22.07.2024
293297	Meopta - optika, s.r.o., Kabelíkova 2682/1, Přerov, Přerov I-Město, 75002, CZ	Meopta s.r.o., Kabelíkova 2682/1, Přerov, Přerov I-Město, 75002, CZ	17.07.2024
293298	Meopta - optika, s.r.o., Kabelíkova 2682/1, Přerov, Přerov I-Město, 75002, CZ	Meopta s.r.o., Kabelíkova 2682/1, Přerov, Přerov I-Město, 75002, CZ	17.07.2024
308960	Ing. Bittner Libor, CSc., Osvobození 35, Vyškov, 68202, CZ Vrzal Vladimír MVDr., CSc., Malinovského 767/39, Ivanovice na Hané, 68323, CZ	Vrzalová Dana, Malinovského 767/39, Ivanovice na Hané, 68323, CZ Bittner Libor Ing., CSc., Sídliště Osvobození 651/35, Vyškov, Dědice, 68201, CZ	18.07.2024
310967	Vrzal Vladimír MVDr., CSc., Malinovského 767/39, Ivanovice na Hané, 68323, CZ Ing. Bittner Libor, CSc., Sídliště Osvobození 35, Vyškov - Dědice, 68202, CZ	Vrzalová Dana, Malinovského 767/39, Ivanovice na Hané, 68323, CZ Bittner Libor Ing., CSc., Sídliště Osvobození 651/35, Vyškov, Dědice, 68201, CZ	18.07.2024
320785	Elektromotory - převodovky s.r.o., Mládeže č. ev. 579, Povrly, 40332, CZ	Pepever s.r.o., Na Valech 9/1, Ústí nad Labem, Bukov, 40001, CZ	18.07.2024
323835	ACCOR, 82 rue Henri Farman, 92130 Issy-les-Moulineaux, FR	ACCOR LUXURY & LIFESTYLE, 82 rue Henri Farman, 92130 Issy-les-Moulineaux, FR	22.07.2024
327098	KAILUA a.s., Klábalka 439, Zlín, Mladcová, 76001, CZ	Prabos plus a.s., Komenského 9, Slavičín, 76321, CZ	17.07.2024
331048	Vivesa holding s.r.o., Budovatelská 1178/35, Bílovec, 74301, CZ	IMCoPharma a.s., Budovatelská 1178/35, Bílovec, 74301, CZ	17.07.2024
335298	SEA - Chomutov, s.r.o., Tovární 5534, Chomutov, 43001, CZ	SEA Enterprises a.s., Tovární 5534, Chomutov, 43001, CZ	17.07.2024
344776	EXPO-HIGHTS, s.r.o., Evropská 2758/11, Praha 6, Dejvice, 16000, CZ	Net Property s.r.o., Evropská 2758/11, Praha 6, Dejvice, 16000, CZ	22.07.2024
344777	EXPO-HIGHTS, s.r.o., Evropská 2758/11, Praha 6, Dejvice, 16000, CZ	Net Property s.r.o., Evropská 2758/11, Praha 6, Dejvice, 16000, CZ	22.07.2024
346305	Digitální a informační agentura, Na vápence 915/14, Praha 3, Žižkov, 13000, CZ	Ministerstvo vnitra, Nad štolou 936/3, Praha 7, Holešovice, 17000, CZ	18.07.2024
348158	Nesvadba Vlastimil, Durychova 187/36, Přerov, Přerov I-Město, 75002, CZ	HELVETIA boutique s.r.o., Horní náměstí 371/1, Olomouc, 77900, CZ	18.07.2024

Číslo zápisu (111)	Dřívější vlastník (770)	Nynější vlastník (730)	S účinností od (580)
350157	Kučera Milan, Vinary 103, Smidary, 50353, CZ	LAMARK s.r.o., Pražská třída 850/110, Hradec Králové, Kukleny, 50004, CZ	17.07.2024
350479	Vivesa holding s.r.o., Budovatelská 1178/35, Bílovec, 74301, CZ	IMCoPharma a.s., Budovatelská 1178/35, Bílovec, 74301, CZ	17.07.2024
350646	Projekt beta s.r.o., Na Petřinách 203/44, Praha 6, Veleslavín, 16200, CZ	Zemanová Pavlína Ing., Lidická 798/19, Praha 5, Smíchov, 15000, CZ	18.07.2024
356752	Nordic Telecom Holding a.s., Jihlavská 1558/21, Praha 4, Michle, 14000, CZ	Nordic Telecom Regional s.r.o., Jihlavská 1558/21, Praha 4, Michle, 14000, CZ	22.07.2024
357573	Donut Donuter s.r.o., Revoluční 1403/28, Praha 1, Nové Město, 11000, CZ	ALIMPEx FOOD a.s., Českobrodská 1174, Praha 9, Kyje, 19800, CZ	18.07.2024
358249	Meopta - optika, s.r.o., Kabelíkova 2682/1, Přerov, Přerov I-Město, 75002, CZ	Meopta s.r.o., Kabelíkova 2682/1, Přerov, Přerov I-Město, 75002, CZ	17.07.2024
359245	CZECH NORTH HOCKEY z.s., Braunerova 563/7, Praha 8, Libeň, 18000, CZ	Matějka Miroslav Bc., Fügnerova 653, Jičín, Valdické Předměstí, 50601, CZ	17.07.2024
360082	Nordic Telecom Holding a.s., Jihlavská 1558/21, Praha 4, Michle, 14000, CZ	Nordic Telecom Regional s.r.o., Jihlavská 1558/21, Praha 4, Michle, 14000, CZ	22.07.2024
360089	Nordic Telecom Holding a.s., Jihlavská 1558/21, Praha 4, Michle, 14000, CZ	Nordic Telecom Regional s.r.o., Jihlavská 1558/21, Praha 4, Michle, 14000, CZ	22.07.2024
362110	Nordic Telecom Holding a.s., Jihlavská 1558/21, Praha 4, Michle, 14000, CZ	Nordic Telecom Regional s.r.o., Jihlavská 1558/21, Praha 4, Michle, 14000, CZ	22.07.2024
362111	Nordic Telecom Holding a.s., Jihlavská 1558/21, Praha 4, Michle, 14000, CZ	Nordic Telecom Regional s.r.o., Jihlavská 1558/21, Praha 4, Michle, 14000, CZ	22.07.2024
362112	Nordic Telecom Holding a.s., Jihlavská 1558/21, Praha 4, Michle, 14000, CZ	Nordic Telecom Regional s.r.o., Jihlavská 1558/21, Praha 4, Michle, 14000, CZ	22.07.2024
362113	Nordic Telecom Holding a.s., Jihlavská 1558/21, Praha 4, Michle, 14000, CZ	Nordic Telecom Regional s.r.o., Jihlavská 1558/21, Praha 4, Michle, 14000, CZ	22.07.2024
362222	Nordic Telecom Holding a.s., Jihlavská 1558/21, Praha 4, Michle, 14000, CZ	Nordic Telecom Regional s.r.o., Jihlavská 1558/21, Praha 4, Michle, 14000, CZ	22.07.2024
362223	Nordic Telecom Holding a.s., Jihlavská 1558/21, Praha 4, Michle, 14000, CZ	Nordic Telecom Regional s.r.o., Jihlavská 1558/21, Praha 4, Michle, 14000, CZ	22.07.2024
362224	Nordic Telecom Holding a.s., Jihlavská 1558/21, Praha 4, Michle, 14000, CZ	Nordic Telecom Regional s.r.o., Jihlavská 1558/21, Praha 4, Michle, 14000, CZ	22.07.2024
362225	Nordic Telecom Holding a.s., Jihlavská 1558/21, Praha 4, Michle, 14000, CZ	Nordic Telecom Regional s.r.o., Jihlavská 1558/21, Praha 4, Michle, 14000, CZ	22.07.2024
362246	Nordic Telecom Holding a.s., Jihlavská 1558/21, Praha 4, Michle, 14000, CZ	Nordic Telecom Regional s.r.o., Jihlavská 1558/21, Praha 4, Michle, 14000, CZ	22.07.2024
362403	Janovská Aneta, Ke Skalce 331, Sulice, Želivec, 25168, CZ	Happy tails mermaids s.r.o., nám. sv. Ondřeje 15, Uherský Ostroh, 68724, CZ	22.07.2024
362741	ELPO Gastrotechnika s.r.o., č. p. 60, Voděrady, 67901, CZ	Skokan Stanislav, bratří Kříčků 1550/16, Brno, Řečkovice, 62100, CZ	23.07.2024
366916	Nordic Telecom Holding a.s., Jihlavská 1558/21, Praha 4, Michle, 14000, CZ	Nordic Telecom Regional s.r.o., Jihlavská 1558/21, Praha 4, Michle, 14000, CZ	22.07.2024
366917	Nordic Telecom Holding a.s., Jihlavská 1558/21, Praha 4, Michle, 14000, CZ	Nordic Telecom Regional s.r.o., Jihlavská 1558/21, Praha 4, Michle, 14000, CZ	22.07.2024
369429	VAPOL CZ s.r.o., č. p. 270, Zašová, 75651, CZ	AUTO-HAK SPÓŁKA Z OGRANICZONĄ ODPOWIEDZIALNOŚCIĄ, Słupsk, Słoneczna 16k, 76-200 Słupsk, PL	22.07.2024
369836	REJ CZ s.r.o., ČSLA 542, Planá nad Lužnicí, 39111, CZ	PEKKOS s.r.o., ČSLA 542, Planá nad Lužnicí, 39111, CZ	22.07.2024
369837	REJ CZ s.r.o., ČSLA 542, Planá nad Lužnicí, 39111, CZ	PEKKOS s.r.o., ČSLA 542, Planá nad Lužnicí, 39111, CZ	17.07.2024
371616	Meopta - optika, s.r.o., Kabelíkova 2682/1, Přerov, Přerov I-Město, 75002, CZ	Meopta s.r.o., Kabelíkova 2682/1, Přerov, Přerov I-Město, 75002, CZ	17.07.2024
372980	EXPO-HIGHTS, s.r.o., Evropská 2758/11, Praha 6, Dejvice, 16000, CZ	Net Property s.r.o., Evropská 2758/11, Praha 6, Dejvice, 16000, CZ	22.07.2024
375491	Čerstvě utrženo, družstvo, Šumavská 519/35, Brno, Veverí, 60200, CZ	Farma Bezdínek s.r.o., třída Tomáše Bati 299, Zlín, Louky, 76302, CZ	17.07.2024
380651	Volšička Miroslav, 104, Mečeříž, 29477, CZ	Volšičková Jaroslava, 243, Mečeříž, 29477, CZ	17.07.2024
380867	GERIA, spol. s r.o., Antala Staška 510/38, Praha 4, Krč, 14000, CZ	Mediclinic a.s., Minská 84/97, Brno, Žabovřesky, 61600, CZ	17.07.2024
381983	SMOLÍK & partner s.r.o., Pražská 22, Klatovy, Klatovy I, 33901, CZ	SM - property s.r.o., Pražská 22, Klatovy, Klatovy I, 33901, CZ	18.07.2024
383811	Duškova Jana Ing., Vrchlického 359, Černčice, 43901, CZ	Technomont Vysočina s.r.o., 125, Bohdalov, 59213, CZ	17.07.2024

Číslo zápisu (111)	Dřívější vlastník (770)	Nynější vlastník (730)	S účinností od (580)
386592	Kerry Luxembourg S.à.r.l., 17 rue Antoine Jans, 1820 Luxembourg, LU	Kerry Group Services International Limited, Prince's Street, Tralee Co. Kerry, Ireland V92 EH11, IE	17.07.2024
389435	Šantovka Holding a.s., tř. Kosmonautů 1221/2a, Olomouc, 77900, CZ	Šantovka Investment s.r.o., tř. Kosmonautů 1221/2a, Olomouc, 77900, CZ	17.07.2024
389436	Šantovka Holding a.s., tř. Kosmonautů 1221/2a, Olomouc, 77900, CZ	Šantovka Investment s.r.o., tř. Kosmonautů 1221/2a, Olomouc, 77900, CZ	17.07.2024
389714	Šantovka Holding a.s., tř. Kosmonautů 1221/2a, Olomouc, 77900, CZ	Šantovka Investment s.r.o., tř. Kosmonautů 1221/2a, Olomouc, 77900, CZ	17.07.2024
389715	Šantovka Holding a.s., tř. Kosmonautů 1221/2a, Olomouc, 77900, CZ	Šantovka Investment s.r.o., tř. Kosmonautů 1221/2a, Olomouc, 77900, CZ	17.07.2024
390058	Nordic Telecom Holding a.s., Jihlavská 1558/21, Praha 4, Michle, 14000, CZ	Nordic Telecom Regional s.r.o., Jihlavská 1558/21, Praha 4, Michle, 14000, CZ	22.07.2024
390059	Nordic Telecom Holding a.s., Jihlavská 1558/21, Praha 4, Michle, 14000, CZ	Nordic Telecom Regional s.r.o., Jihlavská 1558/21, Praha 4, Michle, 14000, CZ	22.07.2024
390203	Schreiber Viktor, Pařížov 18, Běstvína, 53843, CZ	Hollerová Lenka, třída Edvarda Beneše 1747/1, Hradec Králové, Nový Hradec Králové, 50012, CZ	17.07.2024
391675	Veselý Petr Ing., Prunéřovská 304/5, Praha 8, Dolní Chabry, 18400, CZ	EC4 CZ s.r.o., Orlí 483/1, Brno, Brno-město, 60200, CZ	22.07.2024
392333	Terendy Safety Home s.r.o., 1. máje 868/11, Liberec, Liberec III-Jeřáb, 46007, CZ	TEBRIX CZ s.r.o., Dlouhá 715/38, Praha 1, Staré Město, 11000, CZ	22.07.2024
393737	Šantovka Holding a.s., tř. Kosmonautů 1221/2a, Olomouc, 77900, CZ	Šantovka Investment s.r.o., tř. Kosmonautů 1221/2a, Olomouc, 77900, CZ	17.07.2024
393848	Nordic Telecom Holding a.s., Jihlavská 1558/21, Praha 4, Michle, 14000, CZ	Nordic Telecom Regional s.r.o., Jihlavská 1558/21, Praha 4, Michle, 14000, CZ	22.07.2024
395697	Tropikalia s.r.o., Univerzitní 721/3, Praha 10, Malešice, 10800, CZ	Dostálová Monika, Káranská 639/42, Praha 10, Malešice, 10800, CZ	17.07.2024
400874	New Production Group, s.r.o., Smetanova 179, Holice, 53401, CZ	SOUHOL s.r.o., Smetanova 179, Holice, 53401, CZ	23.07.2024
400875	New Production Group, s.r.o., Smetanova 179, Holice, 53401, CZ	SOUHOL s.r.o., Smetanova 179, Holice, 53401, CZ	23.07.2024

Změny v údajích o vlastních ochranných známkách

Kapitola obsahuje ochranné známky, u kterých byla v rejstříku ochranných známek vyznačena změna v údajích o vlastních ve smyslu ustanovení § 27 odst. 2 a 7 zákona č. 441/2003 Sb.

Číslo zápisu (111)	Vlastník (730)	S účinností od (580)
346668	Hrubý Milan Mgr., Májová 662/51, Cheb, 35002, CZ	23.07.2024
346669	Hrubý Milan Mgr., Májová 662/51, Cheb, 35002, CZ	23.07.2024
348645	Vozáb & Co. Law Offices s.r.o., Na květnici 713/7, Praha 4, Nusle, 14000, CZ	23.07.2024
377638	Vokurka Jan Ing., Mírové náměstí 3100/19, Jablonec nad Nisou, 46601, CZ	19.07.2024
381352	Prokeš Lubomír, K Dubné č. ev. 285, Vrané nad Vltavou, 25246, CZ	19.07.2024
381444	Macková Markéta, Hlavní 34, Hrušky, 69156, CZ	18.07.2024
381564	Vokurka Jan Ing., Mírové náměstí 3100/19, Jablonec nad Nisou, 46601, CZ	19.07.2024
384816	Vokurka Jan Ing., Mírové náměstí 3100/19, Jablonec nad Nisou, 46601, CZ	19.07.2024
400160	Vokurka Jan Ing., Mírové náměstí 3100/19, Jablonec nad Nisou, 46601, CZ	19.07.2024

Ostatní rozhodné údaje a úřední opravy

Kapitola zahrnuje zejména přetřídění seznamu výrobků a služeb v návaznosti na mezinárodní zápis, opravu chyb ve formulaci, přepisů a zjevných nesprávností za účelem uvedení do souladu se skutečností. V této kapitole jsou zveřejňovány jen takové údaje, které nemohou být zveřejněny spolu se zveřejněním přihlášky nebo se zápisem ochranné známky. Dále kapitola obsahuje důležitá úřední sdělení.

(111) **396449**

(210) O-565561

Na základě rozsudku Městského soudu v Praze č.j. 18 A 47/2023-116 ze dne 18.07.2024 byl zrušen zápis ochranné známky do rejstříku ochranných známek provedený dne 19.04.2023 pod číslem zápisu 396449, který byl publikovaný ve věstníku 18/2023.

(210) O-569218

V rejstříku ochranných známek byly vyznačeny skutečnosti vyplývající z rozsudku Městského soudu v Praze č.j. 15 A 99/2023-58 z 10.07.2024, kterým bylo zrušeno rozhodnutí předsedy Úřadu průmyslového vlastnictví z 12.05.2023 o zamítnutí přihlášky ochranné známky.

(210) O-569219

V rejstříku ochranných známek byly vyznačeny skutečnosti vyplývající z rozsudku Městského soudu v Praze č.j. 15 A 100/2023-60 z 10.07.2024, kterým bylo zrušeno rozhodnutí předsedy Úřadu průmyslového vlastnictví z 12.05.2023 o zamítnutí přihlášky ochranné známky.
