

Číselné INID kódy pro označování bibliografických dat technických řešení

INID Codes for the identification of bibliographic data of technical solutions

(Standard WIPO ST. 9 a ST. 80)

(11)	číslo patentu/zápisu/osvědčení	(11)	Number of the patent/registration/certification
(15)	datum zápisu průmyslového vzoru	(15)	Industrial design registration date
(21)	číslo přihlášky/žádosti	(21)	Application number
(22)	datum podání přihlášky/žádosti	(22)	Date of application filing
(23)	údaje o výstavní prioritě	(23)	Exhibition priority data
(28)	počet průmyslových vzorů	(28)	Number of industrial designs included in the application
(31)	číslo prioritní přihlášky	(31)	Number of priority application
(32)	datum podání prioritní přihlášky	(32)	Filing date of priority application
(33)	země priority	(33)	Priority country
(40)	datum zveřejnění přihlášky vynálezu	(40)	Date of publication of patent application
(45)	datum zveřejnění zapsaného průmyslového vzoru	(45)	Publication date of the registered industrial design
(47)	datum zveřejnění udělení patentu a zápisu užitého vzoru, datum zápisu užitého vzoru, datum oznámení udělení evropského patentu v Evropském patentovém věstníku	(47)	Publication date of patent granting and publication date of utility model registration, registration date of utility model, publication date of European patent granting in the European patent bulletin
(51)	mezinárodní patentové třídění/Locarnské třídění průmyslových vzorů	(51)	International Patent Classification/ Locarno Classification for Industrial Designs
(54)	název	(54)	Title
(55)	vyobrazení průmyslového vzoru	(55)	Reproduction of the industrial design
(57)	anotace	(57)	Abstract
(68)	číslo základního patentu	(68)	Number of the basic patent
(71)	označení přihlašovatele/žadatele	(71)	Applicant
(72)	označení původce	(72)	Inventor
(73)	označení majitele/vlastníka	(73)	Owner
(74)	označení zástupce	(74)	Attorney's name and address
(86)	číslo mezinárodní přihlášky	(86)	International application number
(87)	číslo mezinárodního zveřejnění	(87)	International publication number
(92)	datum a číslo první registrace přípravku pro Českou republiku	(92)	Date and number(s) of the first authorization to market the product in the CZ
(93)	datum, číslo a země první registrace přípravku v rámci Společenství	(93)	Date, number(s) and country of the first authorization to market the product in the EEC
(94)	doba platnosti osvědčení	(94)	Term of certification validity
(95)	označení a typ přípravku	(95)	Name of the product and product type
(96)	datum podání a číslo evropské patentové přihlášky	(96)	European patent application filing date and number
(97)	datum zveřejnění a číslo zveřejnění evropské patentové přihlášky v Evropském patentovém věstníku	(97)	European patent application publication date and publication number in the European patent bulletin

Číselné INID kódy pro označování bibliografických dat technických řešení

INID Codes for the identification of bibliographic data of technical solutions

(Standard WIPO ST.50)

(15)	informace o opravě	(15)	Correction information
(48)	datum publikace opraveného dokumentu	(48)	Date of issuance of a corrected document

Číselné INID kódy pro označování bibliografických dat ochranných známek

INID codes and minimum required for the identification Of bibliographics data relating to marks

(Standard WIPO ST.60)

(111)	číslo zápisu ochranné známky (registrace)	(111)	Number of registration
(151)	datum zápisu ochranné známky	(151)	Date of the registration
(210)	číslo přihlášky ochranné známky (spisu)	(210)	Number of the application
(220)	datum podání přihlášky	(220)	Date of filing of the application
(320)	datum vzniku práva přednosti	(320)	Date of the first application
(442)	datum zveřejnění přihlášky po průzkumu	(442)	Date of the publication of the examined application
(450)	datum zveřejnění zápisu ochranné známky ve Věstníku	(450)	Date of publication of the registration
(510)	seznam výrobků a služeb	(510)	List of goods and/or services
(511)	číslo třídy výrobků a služeb	(511)	Number of the class of goods and/or services
(526)	omezení rozsahu ochrany o prvek	(526)	Disclaimer
(540)	znění nebo vyobrazení ochranné známky	(540)	Reproduction of the mark
(551)	kolektivní/certifikační ochranná známka	(551)	Collective/certification mark
(552)	ochranná známka poziční / se vzorem	(552)	Position mark or Pattern mark
(553)	ochranná známka multimediální / pohybová	(553)	Motion mark or Multimedia mark
(554)	ochranná známka prostorová	(554)	Three-dimensional mark
(555)	ochranná známka holografická	(555)	Hologram mark
(556)	ochranná známka zvuková	(556)	Sound mark
(557)	ochranná známka čichová	(557)	Olfactory mark
(558)	ochranná známka tvořená pouze barvou nebo kombinací barev	(558)	Mark consisting exclusively of one or several colours
(559)	ochranná známka jiná	(559)	Other type of mark

(580)	datum zápisu jakékoliv transakce v souvislosti s přihláškou nebo zápisem ochranné známky do rejstříku, např. změna majitele, změna jména nebo adresy, vzdání se práv k ochranné známce atd. (účinnost)	(580)	Date of recording of any kind of transaction in respect of applications or registrations (e.g. change in ownership, change in name or address, renunciation, termination of protection)
(591)	údaje o barevnosti ochranné známky	(591)	Information concerning colour claimed
(592)	ochranná známka slovní	(592)	Word mark
(593)	ochranná známka obrazová	(593)	Figurative mark
(594)	ochranná známka kombinovaná slovní a grafická	(594)	Combined word and figurative mark
(730)	příhlašovatel/vlastník ochranné známky	(730)	The applicant or the holder of the mark
(740)	zástupce	(740)	Name and address of the representative
(770)	jméno a adresa dřívějšího přihlašovatele nebo vlastníka (v případě změny vlastnictví)	(770)	Name and address of the previous applicant or holder (in case of change in ownership)
(791)	jméno a adresa nabyvatele licence	(791)	Name and address of the licensee
(793)	podmínky a omezení licence	(793)	Indication of conditions and/or restrictions under the license
(800)	mezinárodní zápis ochranné známky	(800)	International registration

Kódy pro kódování záhlaví oznámení publikovaných ve Věstníku

(Standard WIPO ST. 17)

BB9A	zveřejněné přihlášky vynálezů	MK1K	zánik užitého vzoru uplynutím doby platnosti
FG1K	zapsané užité vzory	MK4A	zánik patentů uplynutím doby platnosti
FG4A	udělené patenty	MK4F	zánik autorských osvědčení uplynutím doby platnosti
FG4Q	zapsané průmyslové vzory	MK4Q	zánik průmyslového vzoru uplynutím doby ochrany
LD3K	částečný výmaz užitého vzoru	MM4A	zánik patentů pro nezaplacení ročních poplatků
LD4Q	částečný výmaz průmyslového vzoru	MM4F	zánik autorských osvědčení pro nezaplacení ročních poplatků
MA4A	zánik patentu vzdáním se	ND1K	prodloužení platnosti užitého vzoru
MA4F	zánik autorských osvědčení vzdáním se	ND4Q	obnova doby ochrany průmyslového vzoru
MC3K	výmaz užitého vzoru	PA4A	změna autorského osvědčení na patent
MC4A	zrušení patentu	PC9A	změna dispozičního práva k vynálezu
MC4F	zrušení autorského osvědčení	PD1K	převod práv a ostatní změny majitelů užitého vzoru
MC4Q	výmaz průmyslového vzoru	PD4A	převod práv a ostatní změny majitelů patentů
MH1K	zánik užitého vzoru vzdáním se	PD4Q	převod práv a ostatní změny vlastníků průmyslových vzorů
MH4A	částečné zrušení patentu	QA9A	nabídka licence
MH4F	částečné zrušení autorského osvědčení	SB4A	zapsané patenty do rejstříku po odtajnění
MH4Q	zánik průmyslového vzoru vzdáním se	SB4F	zapsaná autorská osvědčení do rejstříku po odtajnění

Opravy Změny Různé

Opravy u přihlášek vynálezů s žádostí o udělení patentu

HA9A	jménování vynálezce	HG9A	oprava chyb v třídění
HB9A	oprava jmen	HH9A	oprava nebo změna všeobecně
HC9A	změna jmen	HK9A	tiskové chyby v úředních věstnících
HD9A	oprava adres		
HE9A	změna adres		
HF9A	oprava dat		

Opravy ochranných dokumentů

Patenty	Autorská osvědčení	Užitné vzory	Průmyslové vzory	
TA4A	TA4F	TA1K	TA4Q	jménování vynálezce
TB4A	TB4F	TB1K	TB4Q	oprava jmen
TC4A	TC4F	TC1K	TC4Q	změna jmen
TD4A	TD4F	TD1K	TD4Q	oprava adres
TE4A	TE4F	TE1K	TE4Q	změna adres
TF4A	TF4F	TF1K	TF4Q	oprava dat
TG4A	TG4F	TG1K	TG4Q	oprava chyb v třídění
TH4A	TH4F	TH1K	TH4Q	oprava nebo změna všeobecně
TK9A	TK9F	TK1K	TK4Q	tiskové chyby v úřed. věstnících

Kódy pro označování zemí a mezinárodních organizací použité ve věstníku

AT	Rakousko
CA	Kanada
CH	Švýcarsko
CN	Čína
CZ	Česká republika
DE	Spolková republika Německo
GB	Velká Británie
IL	Izrael
IT	Itálie
KR	Korejská republika
MY	Malajsie
NL	Nizozemsko
NO	Norsko
PL	Polsko
RU	Ruská federace
SK	Slovensko
TW	Tchaj-wan
UA	Ukrajina
US	Spojené státy americké

Kódy pro označování států USA použité ve věstníku

CA	California
CA	California
CO	Colorado
FL	Florida
MN	Minnesota
NJ	New Jersey
TX	Texas

BB9A

Zveřejněné přihlášky vynálezů - přehled podle čísel přihlášek

Dále uvedené přihlášky vynálezů byly zveřejněny dnem, uvedeným ve Věstníku podle zákona č. 527/1990 Sb., o vynálezech a zlepšovacích návrzích, ve znění pozdějších předpisů, a jsou k dispozici v patentové knihovně Úřadu průmyslového vlastnictví, Antonína Čermáka 2a, 160 68, Praha 6.

(21)	(51)	(21)	(51)
2023-9	C 12 N 1/14 (2006.01)	2023-224	B 23 P 19/04 (2006.01)
2023-28	C 12 N 1/14 (2006.01)		

Zveřejněné přihlášky vynálezů - řazené podle MPT

- (51) **B23P 19/04** (2006.01)
- (51) **B25J 15/02** (2006.01)
- (21) **2023-224**
- (71) Wiwynn Corporation, 22102 New Taipei City, TW
- (72) Yang Kai-Wen, 22102 New Taipei City, TW
Huang Pai-Chieh, 22102 New Taipei City, TW
Mai Yu-Chia, 22102 New Taipei City, TW
Liu Chun-Ting, 22102 New Taipei City, TW
- (54) **Uchopovací zařízení, související montážní systém a související způsob**
- (22) 02.06.2023
- (57) Předmětem vynálezu je uchopovací zařízení zahrnující hlavní tělo, první uchopovací sestavu a druhou uchopovací sestavu. První uchopovací sestava je uspořádána na hlavním těle. První uchopovací sestava zahrnuje první uchopovací komponent a první pružný modul. První pružný modul je uspořádán pro pohánění prvního uchopovacího komponentu pro jeho pružné dosednutí proti obrobku. Druhá uchopovací sestava je uspořádána na hlavním těle. Druhá uchopovací sestava zahrnuje druhý uchopovací komponent. První uchopovací komponent a druhý uchopovací komponent jsou uspořádány pro kooperativní uchopení obrobku. Dále je také navržen související montážní systém a související způsob. Uchopovací zařízení je uspořádáno pro přesné zasouvání množiny paměťových karet do slotů.
- (74) KOREJZOVA LEGAL v.o.s., JUDr. Petra Sauvage de Brantes, Korunní 810/104, Praha 10, Vinohrady, 10100

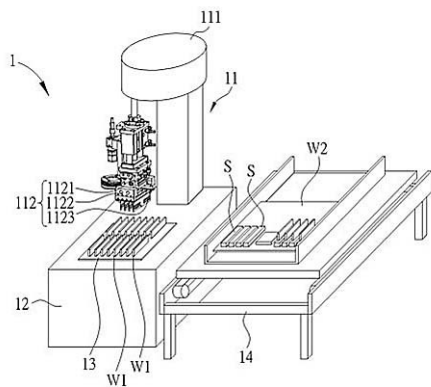

- (51) **C12N 1/14** (2006.01)
- (21) **2023-9**
- (71) Biologické centrum AV ČR, v. v. i., České Budějovice, České Budějovice 2, CZ
Mycotech s.r.o., Opava, Jaktář, CZ
- (72) Šimek Petr RNDr., CSc., České Budějovice, České Budějovice 7, CZ
Jegorov Alexandr, Rudolfov, CZ

- (54) **Kmen houby Cordyceps javanica CCM8917, způsob jeho kultivace a použití tohoto kmene k produkci gluknanů a/nebo beauverolidů**
- (22) 12.01.2023
- (57) Řešení se týká kmene houby *Cordyceps javanica* pro produkci gluknanů a/nebo dalších biologicky aktivních látek, zejména beauverolidů, který je uložen v mezinárodní sbírce mikroorganismů CCM, Masarykova univerzita, Kamenice 753/5, 625 00 Brno, pod přírůstkovým číslem CCM8917. Kmen houby může být použit pro produkci gluknanů v rozmezí od 70 do 200 mg/g sušiny *Cordyceps javanica* CCM8917 a/nebo beauverolidů při stacionární kultivaci, přičemž obsah hlavního zástupce beauverolidu I se pohybuje v rozmezí od 6 do 11 mg/g sušiny *Cordyceps javanica* CCM8917.
- (74) artpatent, advokátní kancelář s.r.o., Dukelských hrdinů 976/12, Praha 7, Holešovice, 17000

- (51) **C12N 1/14** (2006.01)
- A01N 63/30** (2020.01)
- A01N 63/38** (2020.01)
- A01N 63/12** (2020.01)
- A01P 3/00** (2006.01)
- A01P 21/00** (2006.01)
- (21) **2023-28**
- (71) Biologické centrum AV ČR, v. v. i., České Budějovice, České Budějovice 2, CZ
- (72) Konopická Jana Ing., Ph.D., Veselí nad Lužnicí, Veselí nad Lužnicí I, CZ
Zemek Rostislav Ing., CSc., Staré Hodějovice, CZ
Tan Jiunn Luh MSc., Petaling Jaya, MY
Palevsky Eric Dr., Kefar Korazim, IL
- (54) **Kmen houby Trichoderma harzianum CCM 9213 a použití tohoto kmene v přípravku pro podporu růstu rostlin a pro ochranu rostlin proti houbovým patogenům**
- (22) 26.01.2023
- (57) Řešení se týká kmene houby *Trichoderma harzianum* pro podporu růstu rostlin a pro ochranu rostlin proti houbovým patogenům, který je uložen v mezinárodní sbírce mikroorganismů CCM, Masarykova univerzita, Kamenice 753/5, 625 00 Brno, pod přírůstkovým číslem CCM 9213. Spory kmene houby mohou být použity pro podporu růstu rostlin a pro ochranu rostlin proti houbovým patogenům v přípravku, který obsahuje organický nosič, spory kmene houby *Trichoderma harzianum* CCM 9213, spory kmene houby *Cordyceps fumosorosea* CCM 8367 a dále entomopatogenní hlístici *Steinernema feltiae* NFUST.
- (74) artpatent, advokátní kancelář s.r.o., Dukelských hrdinů 976/12, Praha 7, Holešovice, 17000

Zveřejněné přihlášky vynálezů - přehled podle třídících znaků

(51)		(21)		(51)		(21)
A 01 N 63/12	(2020.01)	2023-28		A 01 P 3/00	(2006.01)	2023-28
A 01 N 63/30	(2020.01)	2023-28		A 01 P 21/00	(2006.01)	2023-28
A 01 N 63/38	(2020.01)	2023-28		B 25 J 15/02	(2006.01)	2023-224

Seznam přihlašovatelů zveřejněných přihlášek vynálezů

(71)	(21)	(51)		(71)	(21)	(51)	
Biologické centrum AV ČR, v. v. i., České Budějovice, České Budějovice 2, CZ	2023-9	C 12 N 1/14	(2006.01)	Biologické centrum AV ČR, v. v. i., České Budějovice, České Budějovice 2, CZ	2023-28	C 12 N 1/14	(2006.01)
				Wiwynn Corporation, 22102 New Taipei City, TW	2023-224	B 23 P 19/04	(2006.01)

FG4A

Udělené patenty - přehled podle čísel patentů

V období uzávěrky tohoto čísla Věstníku udělil Úřad průmyslového vlastnictví tyto patenty.

(11)	(51)		(11)	(51)		(11)	(51)	
310076	F 21 S 41/141	(2018.01)	310078	A 63 H 33/12	(2006.01)	310080	C 12 N 1/14	(2006.01)
310077	B 67 D 1/14	(2006.01)	310079	C 12 N 1/14	(2006.01)	310081	C 04 B 18/16	(2023.01)

FG4A

Udělené patenty - přehled podle MPT

(51)	A63H 33/12	(2006.01)	(54)	Kmen houby Cordyceps javanica CCM8917, způsob jeho kultivace a použití tohoto kmene k produkci glukanu a/nebo beauverolidů			
	A63H 33/26	(2006.01)	(22)	12.01.2023			
	G09B 23/24	(2006.01)	(74)	artpatent, advokátní kancelář s.r.o., Dukelských hrdinů 976/12, Praha 7, Holešovice, 17000			
(11)	310078						
(40)	06.03.2024						
(21)	2022-351						
(73)	Ošmera Pavel prof. Ing., CSc., Valchov, CZ						
(72)	Ošmera Pavel prof. Ing., CSc., Valchov, CZ						
(54)	Stavebnice s prstenci a koulemi						
(22)	24.08.2022						
(51)	B67D 1/14	(2006.01)	(51)	C12N 1/14	(2006.01)		
(11)	310077			A01N 63/30	(2020.01)		
(40)	30.08.2023			A01N 63/38	(2020.01)		
(21)	2022-8			A01N 63/12	(2020.01)		
(73)	LUKR CZ a.s., Plzeň, Východní Předměstí, CZ			A01P 3/00	(2006.01)		
(72)	Krýsl Lubomír Ing., Letiny, CZ			A01P 21/00	(2006.01)		
(54)	Výčepní kohout			(11)	310080		
(22)	07.01.2022			(40)	24.07.2024		
(74)	Patent-K s.r.o., Husníkova 2086/22, Praha 5, Stodůlky, 15800			(21)	2023-28		
(51)	C04B 18/16	(2023.01)	(73)	Biologické centrum AV ČR, v. v. i., České Budějovice, České Budějovice 2, CZ			
	C04B 18/14	(2006.01)	(72)	Konopická Jana Ing., Ph.D., Veselí nad Lužnicí, Veselí nad Lužnicí I, CZ			
	C04B 26/18	(2006.01)		Zemek Rostislav Ing., CSc., Staré Hodějovice, CZ			
	C04B 26/14	(2006.01)		Tan Jiunn Luh MSc., Petaling Jaya, MY			
(11)	310081			Palevsky Eric Dr., Kefar Korazim, IL			
(40)	12.06.2024			(54)	Kmen houby Trichoderma harzianum CCM 9213 a použití tohoto kmene v přípravku pro podporu růstu rostlin a pro ochranu rostlin proti houbovým patogenům		
(21)	2023-222			(22)	26.01.2023		
(73)	Výzkumný ústav stavebních hmot, a.s., Brno, Komárov, CZ			(74)	artpatent, advokátní kancelář s.r.o., Dukelských hrdinů 976/12, Praha 7, Holešovice, 17000		
	Skuda Ladislav Ing., Ph.D., Hajany, CZ						
(72)	Böhm Petr Ing., Moravské Budějovice, CZ			(51)	F21S 41/141	(2018.01)	
	Skuda Ladislav Ing., Ph.D., Hajany, CZ				F21S 43/40	(2018.01)	
(54)	Hmota s obsahem odpadního práškového pojiva a sklolaminátového recyklátu, určená pro použití ve stavebnictví				F21S 43/239	(2018.01)	
(22)	01.06.2023				G02B 6/24	(2006.01)	
(74)	Výzkumný ústav stavebních hmot, a.s., Hněvkovského 30/65, Brno, Komárov, 61700				F21S 43/241	(2018.01)	
					F21S 43/14	(2018.01)	
(51)	C12N 1/14	(2006.01)			(11)	310076	
(11)	310079				(40)	27.03.2019	
(40)	24.07.2024				(21)	2017-541	
(21)	2023-9				(73)	PO LIGHTING CZECH s.r.o., Šenov u Nového Jičína, CZ	
(73)	Biologické centrum AV ČR, v. v. i., České Budějovice, České Budějovice 2, CZ				(72)	Gloss Tomáš Ing., Vítkov, CZ	
	MycoTech s.r.o., Opava, Jaktář, CZ					Hruška Jakub Ing. RNDr., Ph.D., Hlučín, CZ	
(72)	Šimek Petr RNDr., CSc., České Budějovice, České Budějovice 7, CZ					Šimurda Vít Bc., Nový Jičín, CZ	
	Jegorov Alexandr, Rudolfov, CZ					Hanko Ján RNDr., Ph.D., Dolný Kubín, SK	
	Satke Josef RNDr., Ph.D., Hradec nad Moravicí, CZ					(54)	Světlovodivý optický systém, zejména pro světelné zařízení vozidla
						(22)	14.09.2017
						(74)	Dobroslav Musil a partneři s.r.o., Zábrdovická 917/11b, Brno, Zábrdovice, 61500

Seznam majitelů udělených patentů

(73)	(11)	(51)	(73)	(11)	(51)
Biologické centrum AV ČR, v. v. i., České Budějovice, České Budějovice 2, CZ	310079	<i>C 12 N 1/14</i>	PO LIGHTING CZECH s.r.o., Šenov u Nového Jičína, CZ	310076	<i>F 21 S 41/141</i>
		(2006.01)			(2018.01)
Biologické centrum AV ČR, v. v. i., České Budějovice, České Budějovice 2, CZ	310080	<i>C 12 N 1/14</i>	Výzkumný ústav stavebních hmot, a.s., Brno, Komárov, CZ	310081	<i>C 04 B 18/16</i>
		(2006.01)			(2023.01)
LUKR CZ a.s., Plzeň, Východní Předměstí, CZ	310077	<i>B 67 D 1/14</i>	Ošmera Pavel prof. Ing., CSc., Valchov, CZ	310078	<i>A 63 H 33/12</i>
		(2006.01)			(2006.01)
Mycotech s.r.o., Opava, Jaktař, CZ	310079	<i>C 12 N 1/14</i>	Skuda Ladislav Ing., Ph.D., Hajany, CZ	310081	<i>C 04 B 18/16</i>
		(2006.01)			(2023.01)

Zveřejněné překlady evropských patentových spisů

U následujících udělených evropských patentů s účinky pro Českou republiku byl majitelem předložen překlad patentového spisu do českého jazyka (§ 35c odst. 2 až 4 zákona č. 527/1990 Sb., v platném znění). Údaje jsou řazeny vzestupně podle čísel evropských patentů.

(97) EP 2427678		B62J 33/00	(2006.01)
(47) 20.03.2024		(96) 22.03.2016	
(97) 11.11.2010		(96) 16382128.3	
(51) F16K 17/30	(2006.01)	(73) NAD, S.L., 08100 Mollet del Vallès, ES	
B05B 1/30	(2006.01)	(72) XICOLA SERRANO, Jaume, 08100 Mollet del Vallès (Barcelona), ES	
F16K 31/12	(2006.01)	(54) Způsob montáže vyhřívání do sedadel vozidla a vyhříváního sedadla vozidla	
B05B 12/14	(2006.01)	(74) Mgr. Karel Šindelka, advokát, Slavětínská 1146/39, Praha 9, Klánovice, 19014	
B05B 15/55	(2018.01)		
(96) 05.05.2010			
(96) 10721671.5			
(73) Dürr Systems AG, 74321 Bietigheim-Bissingen, DE		(97) EP 3297780	
(72) MELCHER, Rainer, 71720 Oberstenfeld, DE		(47) 17.04.2024	
HERRE, Frank, 71739 Oberriexingen, DE		(97) 24.11.2016	
BAUMANN, Michael, 74223 Flein, DE		(51) B22F 10/28	(2021.01)
BUCK, Thomas, 74343 Sachsenheim, DE		B22F 10/64	(2021.01)
(54) Kapalinový ventil, zejména zpětný ventil pro lakovací systém		B22F 10/66	(2021.01)
(32) 102009020064		B22F 3/105	(2006.01)
(31) 06.05.2009		F01D 5/02	(2006.01)
(33) DE		B23P 15/00	(2006.01)
(86) PCT/EP2010/002763		F04D 29/02	(2006.01)
(87) WO 2010/127849		F04D 29/28	(2006.01)
(74) Čermák a spol., JUDr. Karel Čermák Ph.D., LL.M., advokát, Elišky Peškové 735/15, Praha 5, Smíchov, 15000		F01D 5/34	(2006.01)
		B22F 3/24	(2006.01)
		C22C 1/04	(2023.01)
		F04D 29/22	(2006.01)
		B33Y 40/20	(2020.01)
(97) EP 3138870		(96) 04.05.2016	
(47) 01.05.2024		(96) 16722595.2	
(97) 08.03.2017		(73) MAN Energy Solutions SE, 86153 Augsburg, DE	
(51) C08J 5/24	(2006.01)	(72) THON, Ralf, 16727 Velten, DE	
(96) 05.07.2016		(54) Způsob výroby rotoru proudového stroje	
(96) 16177900.4		(32) 102015006463	
(73) Johns Manville, Denver, CO 80202, US		(31) 20.05.2015	
(72) ZHANG, Mingfu, Englewood, CO Colorado 80112, US		(33) DE	
GLEICH, Klaus Friedrich, 90403 Nürnberg, DE		(86) PCT/EP2016/059982	
YOHANNES, Asheber, Littleton, CO 80128-2566, US		(87) WO 2016/184685	
BLOCK, Michael J., Centennial, CO Colorado 80122, US		(74) JUDr. Otakar Švorčík, Hálkova 1406/2, Praha 2, Nové Město, 12000	
ASRAR, Jawed, Englewood, CO Colorado 80111, US			
BRISTOL, Derek Cooper, Littleton, CO Colorado 80127, US		(97) EP 3378832	
SANDOVAL, Christopher P., Littleton, CO Colorado 80128, US		(47) 08.05.2024	
(54) Systém a způsob pro výrobu plně impregnovaného termoplastického prepregu a prepreg		(97) 26.09.2018	
(32) 201514845007, 201514880307		(51) C01C 1/04	(2006.01)
(31) 03.09.2015, 12.10.2015		C01B 3/48	(2006.01)
(33) US, US		C01B 3/38	(2006.01)
(74) JUDr. Martin Švorčík, Hálkova 1406/2, Praha 2, Nové Město, 12000		C01B 3/26	(2006.01)
		C01B 3/02	(2006.01)
(97) EP 3172004		C07C 273/10	(2006.01)
(47) 03.07.2024		(96) 18.12.2012	
(97) 28.01.2016		(96) 18172942.7	
(51) B23F 23/12	(2006.01)	(73) Stamicarbon B.V. acting under the name of MT Innovation Center, 6135 KW Sittard, NL	
B23F 5/16	(2006.01)	(72) Iaquaniello, Gaetano, 00148 Rome, IT	
(96) 16.07.2015		Cucchiella, Barbara, 00148 Rome, IT	
(96) 15745395.2		Antonetti, Elena, 00148 Rome, IT	
(73) Gleason-Pfauter Maschinenfabrik GmbH, 71636 Ludwigsburg, DE		(54) Metoda zvýšení produkce močoviny	
(72) PHILIPPIN, Matthias, 71277 Rutesheim, DE		(32) 11194377	
KLEINBACH, Kurt, 76163 Ludwigsburg, DE		(31) 19.12.2011	
MELLINI, Arrigo, I-40033 Casalecchio di Reno (Bologna), IT		(33) EP	
MATTIOLI, Ugo, I-40033 Casalecchio di Reno (Bologna), IT		(74) ŽOVICOVÁ & ŽOVIC IP, s.r.o., Záhradnícka 36, Bratislava 82108	
(54) Stroj pro odvalovací obrážení pro zpracování polotovarů a způsob odvalovacího obrážení pro vytváření ozubení na polotovarech			
(32) 102014011145		(97) EP 3383768	
(31) 25.07.2014		(47) 20.03.2024	
(33) DE		(97) 15.06.2017	
(86) PCT/EP2015/001468		(51) B65G 1/04	(2006.01)
(87) WO 2016/012085		B65G 1/37	(2006.01)
(74) Kania, Sedlák, Smola, s.r.o., Mendlovo náměstí 907/1a, Brno, Staré Brno, 60300		(96) 06.12.2016	
		(96) 16805850.1	
(97) EP 3222502		(73) Ocado Innovation Limited, Hatfield, Herts AL10 9UL, GB	
(47) 24.04.2024		(72) STADIE, Robert, Rolf, Hatfield Hertfordshire AL10 9NE, GB	
(97) 27.09.2017		INGRAM-TEDD, Andrew John, Hatfield Hertfordshire AL10 9NE, GB	
(51) B62J 1/00	(2006.01)		

- (54) **Skladovací a vychystávací systém se sekvenčním systémem a způsob odbavování kontejnerů ze skladovacího a vychystávacího systému v předem stanovené posloupnosti**
(32) 201521488
(31) 06.12.2015
(33) GB
(86) PCT/EP2016/079805
(87) WO 2017/097724
(74) PATENTSERVIS Praha a.s., Na Podkovce 281/10, Praha 4, Podolí, 14700
-
- (97) **EP 3439660**
(47) 01.05.2024
(97) 12.10.2017
(51) **A61K 31/501** (2006.01)
A61K 31/55 (2006.01)
A61K 31/635 (2006.01)
A61P 9/04 (2006.01)
A61K 31/50 (2006.01)
(96) 04.04.2017
(96) 17715161.0
(73) Boehringer Ingelheim Vetmedica GmbH, 55216 Ingelheim am Rhein, DE
(72) SCHUMMER, Christoph, Matthias, 55216 Ingelheim am Rhein, DE
JOENS, Olaf, 55216 Ingelheim am Rhein, DE
- (54) **Užívání pimobendanu ke zmenšení velikosti srdce a oddálení nástupu klinických symptomů u pacientů s asymptomatickým srdečním selháním z důvodu onemocnění mitrální chlopně**
(32) 16164041, 16172394
(31) 06.04.2016, 01.06.2016
(33) EP, EP
(86) PCT/EP2017/057970
(87) WO 2017/174571
(74) JUDr. Petra Sauvage de Brantes, Korunní 810/104, Praha 10, Vinohrady, 10100
-
- (97) **EP 3445388**
(47) 17.04.2024
(97) 26.10.2017
(51) **A61K 38/46** (2006.01)
C12N 9/22 (2006.01)
C12N 15/10 (2006.01)
C12N 15/113 (2010.01)
(96) 18.04.2017
(96) 17727373.7
(73) Vertex Pharmaceuticals Incorporated, Boston, MA 02210, US
(72) COWAN, Chad, Albert, Cambridge, MA 02139, US
LUNDBERG, Ante, Sven, Cambridge, MA 02139, US
CHAKRABORTY, Tirtha, Cambridge, MA 02139, US
LIN, Michelle, I-ching, Cambridge, MA 02139, US
MISHRA, Bibhu, Prasad, Cambridge, MA 02139, US
PAIK, Elizabeth, Jae-eun, Cambridge, MA 02139, US
KERNYTSKY, Andrew, Cambridge, MA 02139, US
BORLAND, Todd, Douglass, Cambridge, MA 02139, US
- (54) **Látky a způsoby na léčení hemoglobinopatií**
(32) 201662324024 P, 201662382522 P, 201662429428 P
(31) 18.04.2016, 01.09.2016, 02.12.2016
(33) US, US, US
(86) PCT/IB2017/000577
(87) WO 2017/182881
(74) JUDr. Karel Čermák Ph.D., LL.M., advokát, Elišky Peškové 735/15, Praha 5, Smíchov, 15000
-
- (97) **EP 3456207**
(47) 22.05.2024
(97) 16.11.2017
(51) **A23L 33/105** (2016.01)
A61K 36/85 (2006.01)
A61P 3/04 (2006.01)
A61P 3/06 (2006.01)
A61P 39/06 (2006.01)
C12C 3/00 (2006.01)
(96) 13.05.2016
(96) 16901707.6
(73) Suntory Holdings Limited, Osaka-shi, Osaka 530-8203, JP
(72) INUI, Takako, Osaka 618-0001, JP
MATSUI, Hiroo, Kyoto 619-0284, JP
- (54) **Způsob výroby chmelového zpracovaného produktu**
(86) PCT/JP2016/064333
(87) WO 2017/195359
(74) PATENTSERVIS Praha a.s., Na Podkovce 281/10, Praha 4, Podolí, 14700
-
- (97) **EP 3457128**
(47) 15.05.2024
(97) 20.03.2019
(51) **G01N 30/84** (2006.01)
G01N 30/72 (2006.01)
G01N 30/88 (2006.01)
(96) 06.09.2018
(96) 18193043.9
(73) Thermo Fisher Scientific (Bremen) GmbH, 28199 Bremen, DE
California Institute of Technology, Pasadena, CA 91125, US
(72) EILER, John, Sierra Madre, CA California 91024, US
GRIEP-RAMING, Jens, 27777 Ganderkesee, DE
- (54) **Izotopová hmotnostní spektrometrie**
(32) 201715697612
(31) 07.09.2017
(33) US
(74) PatentEnter s.r.o., Koliště 1965/13a, Brno, Černá Pole, 60200
-
- (97) **EP 3466934**
(47) 27.03.2024
(97) 07.12.2017
(51) **C07D 413/06** (2006.01)
C07D 413/10 (2006.01)
C07D 413/12 (2006.01)
C07D 417/06 (2006.01)
A61P 35/00 (2006.01)
C07D 417/12 (2006.01)
C07D 491/107 (2006.01)
C07D 498/04 (2006.01)
C07D 498/08 (2006.01)
C07D 249/10 (2006.01)
C07D 271/113 (2006.01)
A61K 31/4245 (2006.01)
A61K 31/428 (2006.01)
C07D 413/14 (2006.01)
(96) 30.05.2017
(96) 17806708.8
(73) Taiho Pharmaceutical Co., Ltd., Chiyoda-ku, Tokyo 101-8444, JP
(72) MIYAHARA, Seiji, Tsukuba-shi Ibaraki 300-2611, JP
UENO, Hiroyuki, Tsukuba-shi Ibaraki 300-2611, JP
HARA, Shoki, Tsukuba-shi Ibaraki 300-2611, JP
OGINO, Yoshio, Tsukuba-shi Ibaraki 300-2611, JP
- (54) **Sulfonamidové sloučeniny nebo jejich soli jako inhibitory ribonukleotidreduktázy pro léčbu rakoviny**
(32) 2016109609
(31) 31.05.2016
(33) JP
(86) PCT/JP2017/020166
(87) WO 2017/209155
(74) Havlík Švorčík a partneři, advokátní a patentová kancelář, JUDr. Michal Havlík, Hálkova 1406/2, Praha 2, Nové Město, 12000
-
- (97) **EP 3498912**
(47) 10.04.2024
(97) 15.02.2018
(51) **E01C 1/04** (2006.01)
E04B 1/00 (2006.01)
(96) 01.06.2017
(96) 17839909.3
(73) Tyaglin, Denis Valentinovich, g. Novosibirsk 630073, RU
(72) Tyaglin, Denis Valentinovich, g. Novosibirsk 630073, RU
- (54) **Městský dopravní a logistický systém**
(32) 2016133160
(31) 11.08.2016
(33) RU
(86) PCT/RU2017/000383
(87) WO 2018/030915
(74) JUDr. Michal Havlík, Hálkova 1406/2, Praha 2, Nové Město, 12000
-
- (97) **EP 3541185**
(47) 24.04.2024
(97) 24.05.2018

(51) <i>A61K 31/137</i>	(2006.01)	<i>F02C 6/16</i>	(2006.01)
<i>A61K 31/197</i>	(2006.01)	<i>F17C 1/00</i>	(2006.01)
<i>A61K 31/198</i>	(2006.01)	<i>F17C 13/02</i>	(2006.01)
<i>A61K 31/44</i>	(2006.01)	<i>F17C 13/06</i>	(2006.01)
<i>A61K 45/06</i>	(2006.01)	<i>F17C 5/06</i>	(2006.01)
<i>A61P 3/00</i>	(2006.01)	<i>F02C 7/143</i>	(2006.01)
<i>A61P 9/12</i>	(2006.01)	(96) 09.03.2018	
<i>A61P 11/00</i>	(2006.01)	(96) 18763056.1	
<i>A61P 43/00</i>	(2006.01)	(73) Hydrostor Inc., Toronto, ON M5H 2V1, CA	
(96) 15.11.2017		(72) STRADIOTTO, Daniel, Toronto, Ontario M5A 4S4, CA	
(96) 17871457.2		LEWIS, Cameron, Toronto, Ontario M4Y 1B6, CA	
(73) Vanderbilt University, Nashville, TN 37240, US		YOUNG, Davin, Toronto, Ontario M5C 3H8, CA	
(72) FESSEL, Joshua, P., Nashville, TN 37205, US		MCGILLIS, Andrew, Toronto, Ontario M6S 3E7, CA	
ROBERTS, L., Jackson, Gallatin, TN 37066, US		(54) Zařízení pro ukládání tepla pro systém skladování energie ze stlačeného plynu	
WEST, James, Nashville, TN 37221, US		(32) 201762469264 P, PCT/CA2018/050112	
(54) Použití 2-hydroxybenzylaminu v léčbě a prevenci plicní hypertenze		(31) 09.03.2017, 31.01.2018	
(32) 201662422486 P		(33) US, CA	
(31) 15.11.2016		(86) PCT/CA2018/050282	
(33) US		(87) WO 2018/161172	
(86) PCT/US2017/061854		(74) ZIVKO MIJATOVIC & PARTNERS s.r.o., Jugoslávských partyzánů 639/26, Praha 6, Bubeneč, 16000	
(87) WO 2018/093936			
(74) JUDr. Petra Sauvage de Brantes, Korunní 810/104, Praha 10, Vinohrady, 10100			
		(97) EP 3625259	
(97) EP 3565542		(47) 17.04.2024	
(47) 10.04.2024		(97) 22.11.2018	
(97) 12.07.2018		(51) <i>C07K 16/28</i>	(2006.01)
(51) <i>C07C 217/84</i>	(2006.01)	<i>A61P 35/00</i>	(2006.01)
<i>A61K 31/137</i>	(2006.01)	(96) 15.05.2018	
<i>A61K 31/436</i>	(2006.01)	(96) 18729328.7	
<i>A61P 35/00</i>	(2006.01)	(73) Byondis B.V., 6545 CM Nijmegen, NL	
(96) 05.01.2018		(72) VERHEIJDEN, Gijsbertus Franciscus Maria, 6545 CM Nijmegen, NL	
(96) 18736577.0		ROUWENDAL, Gerard, 6545 CM Nijmegen, NL	
(73) Radius Pharmaceuticals, Inc., Boston, MA 02210, US		ARENDS, Roland Jan, 6545 CM Nijmegen, NL	
(72) CRUSKIE, Michael Paul, Florence, South Carolina 29506, US		VAN DEN BERG, Timo Kars, 1066 CX Amsterdam, NL	
BOLGER, Joshua Kyle, Florence, South Carolina 29501, US		MATLUNG, Hanke Lottie, 1066 CX Amsterdam, NL	
MCKENZIE, Jonathan Blake, Latta, South Carolina 29565, US		FRANKE, Katarina, 1066 CX Amsterdam, NL	
SHETH, Pratik, North Grafton MA 01536, US		(54) Protilátky anti-sirpalla	
EDWARDS, Richard, Cambridge Cambridgeshire CB4 0WE, GB		(32) 17171285	
EBERLIN, Alex, Cambridge Cambridgeshire CB4 0WE, GB		(31) 16.05.2017	
MARKEY, Michael, Northborough MA 01532, US		(33) EP	
(54) Polymorfni formy rad1901-2HCL		(86) PCT/EP2018/062473	
(32) 201762442921 P		(87) WO 2018/210793	
(31) 05.01.2017		(74) PatentEnter s.r.o., Koliště 1965/13a, Brno, Černá Pole, 60200	
(33) US			
(86) PCT/US2018/012714		(97) EP 3636477	
(87) WO 2018/129419		(47) 01.05.2024	
(74) PatentEnter s.r.o., Koliště 1965/13a, Brno, Černá Pole, 60200		(97) 15.04.2020	
		(51) <i>B60K 15/01</i>	(2006.01)
(97) EP 3573466		<i>F02M 37/00</i>	(2006.01)
(47) 01.05.2024		<i>F02M 37/02</i>	(2006.01)
(97) 02.08.2018		<i>A62C 27/00</i>	(2006.01)
(51) <i>A23B 4/03</i>	(2006.01)	<i>F02M 37/08</i>	(2006.01)
<i>F25B 15/10</i>	(2006.01)	(96) 08.10.2019	
<i>F25D 17/06</i>	(2006.01)	(96) 19201860.4	
<i>F25D 23/06</i>	(2006.01)	(73) Albert Ziegler GmbH, 89537 Giengen an der Brenz, DE	
<i>A23C 19/14</i>	(2006.01)	(72) Sing, Florian, 86735 Forheim, DE	
<i>F26B 21/08</i>	(2006.01)	(54) Čerpací zařízení s čerpadlem, spalovací motor pro pohon tohoto čerpadla a palivová nádrž	
<i>F26B 25/22</i>	(2006.01)	(32) 102018217440	
(96) 24.01.2018		(31) 11.10.2018	
(96) 18745080.4		(33) DE	
(73) JDS CONSULTING, LLC, North Springfield, VT 05150 / US, US		(74) JUDr. Karel Čermák Ph.D., LL.M., advokát, Elišky Peškové 735/15, Praha 5, Smíchov, 15000	
(72) Sandelman, David, Perkinsville, VT 05151, US			
(54) Systém řízení tlaku par		(97) EP 3654750	
(32) 201715414716		(47) 29.05.2024	
(31) 25.01.2017		(97) 24.01.2019	
(33) US		(51) <i>A01C 7/04</i>	(2006.01)
(86) PCT/US2018/014938		<i>A01C 7/10</i>	(2006.01)
(87) WO 2018/140424		(96) 02.07.2018	
(74) ŽOVICOVÁ & ŽOVIC IP, s.r.o., Záhradnícka 36, Bratislava 82108		(96) 18749547.8	
		(73) MATERMACC SRL, 39100 Bolzano (BZ), IT	
(97) EP 3592671		(72) BRAGATTO, Enrico, 30021 Caorle (VE), IT	
(47) 24.04.2024		(54) Dávkovací zařízení materiálů pro zemědělské stroje	
(97) 13.09.2018		(32) 201700082220	
(51) <i>B65G 5/00</i>	(2006.01)		
<i>B65D 88/76</i>	(2006.01)		

(31) 19.07.2017		C04B 28/14	(2006.01)
(33) IT		C04B 111/52	(2006.01)
(86) PCT/IB2018/054906		C04B 111/40	(2006.01)
(87) WO 2019/016638		(96) 07.12.2018	
(74) Kania, Sedláč, Smola, s.r.o., Mendlovo náměstí 907/1a, Brno, Staré Brno, 60300		(96) 18833455.1	
(97) EP 3708579		(73) SAINT-GOBAIN WEBER, 94370 Sucy-en-Brie, FR	
(47) 01.05.2024		(72) SAISON, Tamar, 75014 PARIS, FR	
(97) 16.09.2020		HERBET, Hans, 92110 CLICHY, FR	
(51) C07K 14/725	(2006.01)	MABROUK, Elyes, 75018 PARIS, FR	
C07K 14/47	(2006.01)	BERGER, Sylvain, 75018 PARIS, FR	
A61P 35/00	(2006.01)	(54) Omítka pro pohlcování zvuku	
A61K 35/26	(2015.01)	(32) 1762629	
(96) 30.03.2015		(31) 20.12.2017	
(96) 20160141.6		(33) FR	
(73) BIONTECH CELL & GENE THERAPIES GMBH, 55131 Mainz, DE		(86) PCT/FR2018/053149	
TRON - Translationale Onkologie an der Universitätsmedizin der Johannes Gutenberg- Universität Mainz gemeinnützige GmbH, 55131 Mainz, DE		(87) WO 2019/122574	
Astellas Pharma Inc., Chuo-ku Tokyo 103-8411, JP		(74) FISCHER IP s.r.o., Na hrobcí 294/5, Praha 2, Nové Město, 12800	
(72) SAHIN, Ugur, 55116 Mainz, DE		(97) EP 3729908	
TÜRECI, Özlem, 55116 Mainz, DE		(47) 28.02.2024	
OEHM, Petra, 55129 Mainz, DE		(97) 27.06.2019	
OMOKOKO, Tana, 55116 Mainz, DE		(51) H05B 1/02	(2006.01)
HOFF, Holger, 10115 Berlin, DE		A24F 47/00	(2020.01)
VOSS, Ralf-Holger, 55218 Ingelheim, DE		(96) 21.12.2018	
BREITKREUZ, Andrea, 67551 Worms, DE		(96) 18836365.9	
HOBHOM, Kathleen, 65779 Kelkheim i. Ts., DE		(73) Nicoventures Trading Limited, London WC2R 3LA, GB	
MROZ, Karolina Anna, 55131 Mainz, DE		(72) POTTER, Mark, London, Greater London WC2R 3LA, GB	
(54) Kludín-6-specifické imunoreceptory a T-buněčné epitopy		(54) Zařízení pro výrobu aerosolu	
(32) PCT/EP2014/000868, PCT/EP2014/072864		(32) 201721646	
(31) 01.04.2014, 24.10.2014		(31) 21.12.2017	
(33) EP, EP		(33) GB	
(74) ŽOVICOVÁ & ŽOVIC IP, s.r.o., Záhradnícka 36, Bratislava, 82108		(86) PCT/EP2018/086621	
(97) EP 3711822		(87) WO 2019/122344	
(47) 06.03.2024		(74) JUDr. Michal Havlík, Hálkova 1406/2, Praha 2, Nové Město, 12000	
(97) 23.09.2020		(97) EP 3732696	
(51) A62C 31/05	(2006.01)	(47) 08.05.2024	
A62C 35/02	(2006.01)	(97) 04.07.2019	
(96) 22.03.2019		(51) H01B 7/29	(2006.01)
(96) 19164692.6		H01B 3/44	(2006.01)
(73) Rembe GmbH Safety + Control, 59929 Brilon, DE		(96) 28.12.2018	
(72) Penno, Stefan, 59929 Brilon, DE		(96) 18833619.2	
(54) Uspořádání průrazné destičky a hasicí zařízení s nádobou hasicího prostředku		(73) Borealis AG, 1020 Vienna, AT	
(74) Havlík Švorčík a partneři, advokátní a patentová kancelář, JUDr. Michal Havlík, Hálkova 1406/2, Praha 2, Nové Město, 12000		(72) WANNERSKOG, Åsa, 444 86 Stenungsund, SE	
(97) EP 3725785		(54) Plášť pro kabel	
(47) 10.04.2024		(32) 17211007	
(97) 21.10.2020		(31) 28.12.2017	
(51) C07D 401/06	(2006.01)	(33) EP	
A61K 31/45	(2006.01)	(86) PCT/EP2018/000589	
A61P 31/16	(2006.01)	(87) WO 2019/129380	
A61P 11/02	(2006.01)	(74) Kania, Sedláč, Smola, s.r.o., Mendlovo náměstí 907/1a, Brno, Staré Brno, 60300	
(96) 10.04.2014		(97) EP 3747935	
(96) 20178488.1		(47) 01.05.2024	
(73) Nebolsin, Vladimir, 8046 Paphos, CY		(97) 09.12.2020	
(72) Nebolsin, Vladimir Evgenievich, 143581 Moskovskaya obl., RU		(51) C08H 7/00	(2011.01)
Kromova, Tatyana Alexandrovna, 248010 Kaluga, RU		C08L 97/00	(2006.01)
(54) Derivát glutarimidu, jeho použití, farmaceutická kompozice na jeho bázi a způsoby pro výrobu derivátů glutarimidu		(96) 14.03.2014	
(32) 2013116826		(96) 20180199.0	
(31) 12.04.2013		(73) Synergy Horizon Limited, Nicosia 1065, CY	
(33) RU		(72) MIKHNEVICH, Ivan, 2057 Nicosia, CY	
(74) PatentEnter s.r.o., Koliště 1965/13a, Brno, Černá Pole, 60200		ZHALEZNIAK, Mikhail, 221025 Minsk, BY	
(97) EP 3728160		ASADCHENKO, Nikolay, 247483 Rechitsa, Gomel Region, BY	
(47) 24.04.2024		DASHCHUK, Yury, 247485 Rechitsa, Gomel Region, BY	
(97) 27.06.2019		(54) Způsob výroby suchého hydrolytického ligninu	
(51) C04B 28/02	(2006.01)	(32) 201361787924 P, 201361834565 P, 201314014590, 201414184690	
C04B 28/04	(2006.01)	(31) 15.03.2013, 13.06.2013, 30.08.2013, 19.02.2014	
C04B 28/06	(2006.01)	(33) US, US, US, US	
C04B 28/08	(2006.01)	(74) THK Legal s.r.o., Přístavní 531/24, Praha 7, Holešovice, 17000	
(97) EP 3751195		(97) EP 3751195	
(47) 29.05.2024		(47) 29.05.2024	
(97) 16.12.2020		(97) 16.12.2020	
(51) F22B 37/24	(2006.01)	(51) F22B 37/24	(2006.01)
F22B 37/00	(2006.01)	F22B 37/00	(2006.01)

	<i>F22B 37/20</i>	(2006.01)	(74)	JUDr. Otakar Švorčík, Hálkova 1406/2, Praha 2, Nové Město, 12000
	<i>F22B 37/06</i>	(2006.01)		
(96)	02.04.2020		(97)	EP 3773715
(96)	20397504.0		(47)	08.05.2024
(73)	Valmet Technologies Oy, 02150 Espoo, FI		(97)	03.10.2019
(72)	Ojanperä, Juha, 33950 Pirkkala, FI		(51)	<i>A61K 39/395</i>
	Heino, Tero, 33720 Tampere, FI			(2006.01)
(54)	Uspořádání nosného trámu pro nesení spalinového potrubí			<i>C07K 16/24</i>
(32)	20195490			(2006.01)
(31)	10.06.2019			<i>A61P 1/04</i>
(33)	FI			(2006.01)
(74)	ZIVKO MIJATOVIC & PARTNERS s.r.o., Jugoslávských partyzánů 639/26, Praha 6, Bubeneč, 16000		(96)	28.03.2019
			(96)	19722256.5
			(73)	Eli Lilly and Company, Indianapolis, IN 46285, US
			(72)	CANAVAN, James Benedict, Indianapolis, Indiana 46206-6288, US
				FRIEDRICH, Stuart William, Indianapolis, Indiana 46206-6288, US
				KRUEGER, Kathryn Ann, Indianapolis, Indiana 46206-6288, US
				MILCH, Catherine, Indianapolis, Indiana 46206-6288, US
				TUTTLE, Jay Lawrence, Indianapolis, Indiana 46206-6288, US
			(54)	Mirikizumab v léčení vředové kolitidy
(97)	EP 3759055		(32)	201862650314 P
(47)	10.04.2024		(31)	30.03.2018
(97)	06.09.2019		(33)	US
(51)	<i>C02F 1/52</i>	(2023.01)	(86)	PCT/US2019/024633
	<i>C02F 3/04</i>	(2023.01)	(87)	WO 2019/191464
	<i>C05F 3/06</i>	(2006.01)	(74)	JUDr. Otakar Švorčík, Hálkova 1406/2, Praha 2, Nové Město, 12000
	<i>C02F 1/66</i>	(2023.01)		
	<i>C02F 101/38</i>	(2006.01)		
	<i>C02F 103/20</i>	(2006.01)		
(96)	27.02.2019			
(96)	19709398.2		(97)	EP 3775691
(73)	Deutsches Zentrum für Luft- und Raumfahrt e.V., 51147 Köln, DE		(47)	24.04.2024
(72)	BORNEMANN, Gerhild, 53639 Königswinter, DE		(97)	10.10.2019
	HAUSLAGE, Jens, 53919 Weilerswist, DE		(51)	<i>F23K 5/06</i>
	OVERATH, Jan, 53489 Sinzig, DE			(2006.01)
	WASSER, Kai, 53359 Merzbach, DE			<i>F23C 5/08</i>
				(2006.01)
(54)	Způsob a zařízení pro získávání hnojiv z organických odpadů			<i>F23D 11/24</i>
(32)	102018203113, 102018109991		(96)	02.04.2019
(31)	01.03.2018, 25.04.2018		(96)	19717555.7
(33)	DE, DE		(73)	Intelligent Power Generation Limited, Hampstead, Greater London NW3 1AY, GB
(86)	PCT/EP2019/054816		(72)	SMITH, Geoff, Surrey RH2 9HD, GB
(87)	WO 2019/166471			BRACEY, Tristram, Sussex BN3 1TH, GB
(74)	JUDr. Karel Čermák Ph.D., LL.M., advokát, Elišky Peškové 735/15, Praha 5, Smíchov, 15000		(54)	Bezplamenové spalovací zařízení pro více druhů paliva
			(32)	201805687
			(31)	05.04.2018
			(33)	GB
			(86)	PCT/GB2019/050952
			(87)	WO 2019/193329
			(74)	JUDr. Petra Sauvage de Brantes, Korunní 810/104, Praha 10, Vinohrady, 10100
(97)	EP 3762341			
(47)	17.04.2024		(97)	EP 3777577
(97)	12.09.2019		(47)	29.05.2024
(51)	<i>C03C 3/087</i>	(2006.01)	(97)	03.10.2019
	<i>C03C 3/095</i>	(2006.01)	(51)	<i>A24F 40/53</i>
	<i>C03C 3/112</i>	(2006.01)		(2020.01)
	<i>C03C 13/00</i>	(2006.01)		<i>A61M 11/04</i>
	<i>C08J 5/08</i>	(2006.01)		(2006.01)
(96)	05.03.2019			<i>A61M 15/06</i>
(96)	19712096.7			(2006.01)
(73)	Electric Glass Fiber America, LLC, Shelby, NC 28150, US			<i>G05B 19/042</i>
(72)	LI, Hong, Stanley, North Carolina 28164, US			(2006.01)
(54)	Skelné kompozice, zvláknovatelné skelné kompozice a skleněná vlákna z nich vyrobená		(96)	26.03.2018
(32)	201862639731 P		(96)	18912633.7
(31)	07.03.2018		(73)	Japan Tobacco Inc., Tokyo 105-6927, JP
(33)	US		(72)	NAKANO, Takuma, Tokyo 130-8603, JP
(86)	PCT/US2019/020786			FUJITA, Hajime, Tokyo 130-8603, JP
(87)	WO 2019/173360		(54)	Zařízení ke generování aerosolu, způsob řízení a program
(74)	JUDr. Karel Čermák Ph.D., LL.M., advokát, Elišky Peškové 735/15, Praha 5, Smíchov, 15000		(86)	PCT/JP2018/012245
			(87)	WO 2019/186669
			(74)	JUDr. Michal Havlík, Hálkova 1406/2, Praha 2, Nové Město, 12000
(97)	EP 3763186			
(47)	01.05.2024		(97)	EP 3778573
(97)	13.01.2021		(47)	24.04.2024
(51)	<i>A01C 7/20</i>	(2006.01)	(97)	03.10.2019
	<i>A01C 15/00</i>	(2006.01)	(51)	<i>C07D 215/46</i>
(96)	15.04.2020			(2006.01)
(96)	20169513.7			<i>C07D 215/44</i>
(73)	Ribouleau Monosem, 79240 Largeasse, FR			(2006.01)
(72)	PUICHAULT, Alexis, 79140 Cerizay, FR			<i>C07D 401/12</i>
	DOLE, Damien, 79300 Bressuire, FR			(2006.01)
(54)	Secí jednotka a secí stroj			<i>C07D 401/14</i>
(32)	19290053			(2006.01)
(31)	10.07.2019			<i>C07D 405/14</i>
(33)	EP			(2006.01)
				<i>C07D 409/14</i>
				(2006.01)
				<i>C07D 413/12</i>
				(2006.01)
				<i>C07D 413/14</i>
				(2006.01)
				<i>C07D 487/04</i>
				(2006.01)
				<i>C07D 487/08</i>
				(2006.01)
				<i>C07D 495/14</i>
				(2006.01)

	<i>C07D 519/00</i>	(2006.01)	(96)	19733683.7	
	<i>A61P 35/00</i>	(2006.01)	(73)	Tepe Munhygienprodukter AB, 213 76 Malmö, SE	
	<i>A61K 31/4709</i>	(2006.01)	(72)	DINGIZIAN, Alexander, 212 45 Malmö, SE	
	<i>A61K 31/4985</i>	(2006.01)	(54)	Rukojet' zubního kartáčku, zubní kartáček a způsob jeho výroby	
	<i>A61K 31/551</i>	(2006.01)	(32)	1850731	
(96)	29.03.2019		(31)	14.06.2018	
(96)	19774768.6		(33)	SE	
(73)	Kyowa Kirin Co., Ltd., Tokyo 100-0004, JP		(86)	PCT/EP2019/065639	
(72)	UCHIDA Kenji, Tokyo 100-0004, JP		(87)	WO 2019/238906	
	KAWAI Ryohei, Tokyo 100-0004, JP		(74)	PATENTSERVIS Praha a.s., Na Podkovce 281/10, Praha 4, Podolí, 14700	
	YAMAMOTO Keisuke, Tokyo 100-0004, JP				
	KANAI Toshimi, Tokyo 100-0004, JP		(97)	EP 3808775	
	IKOTA Hideo, Tokyo 100-0004, JP		(47)	17.04.2024	
	IMAEDA Takashi, Tokyo 100-0004, JP		(97)	21.04.2021	
	YOSHIDA Kei, Tokyo 100-0004, JP		(51)	<i>C07K 16/28</i>	(2006.01)
(54)	Sloučeniny s protirakovinnou aktivitou			<i>C07K 16/30</i>	(2006.01)
(32)	2018068816			<i>A61K 39/395</i>	(2006.01)
(31)	30.03.2018			<i>C07K 16/22</i>	(2006.01)
(33)	JP			<i>A61P 35/00</i>	(2006.01)
(86)	PCT/JP2019/014042			<i>A01K 67/027</i>	(2024.01)
(87)	WO 2019/189778			A61K 39/00	(2006.01)
(74)	JUDr. Michal Havlík, Hálkova 1406/2, Praha 2, Nové Město, 12000		(96)	09.12.2015	
			(96)	20194168.9	
(97)	EP 3783607		(73)	Regeneron Pharmaceuticals, Inc., Tarrytown, NY 10591-6707, US	
(47)	08.05.2024		(72)	BUROVA, Elena, Tarrytown, New York 10591-6707, US	
(97)	05.12.2019			TANG, Yajun, Tarrytown, New York 10591-6707, US	
(51)	<i>G10L 19/008</i>	(2013.01)		LAI, Ka-Man Venus, Tarrytown, New York 10591-6707, US	
	<i>G10L 19/02</i>	(2013.01)		MURPHY, Andrew J., Tarrytown, New York 10591-6707, US	
(96)	27.02.2019		(54)	Nehumánní zvířata mající humanizovaný gen diferenační skupiny 274	
(96)	19811645.1		(32)	201462089549 P, 201562106525 P	
(73)	Huawei Technologies Co., Ltd., Longgang District Shenzhen, Guangdong 518129, CN		(31)	09.12.2014, 22.01.2015	
(72)	WANG, Bin, Shenzhen, Guangdong 518129, CN		(33)	US, US	
	LIU, Zexin, Shenzhen, Guangdong 518129, CN		(74)	JUDr. Petra Sauvage de Brantes, Korunní 810/104, Praha 10, Vinohrady, 10100	
	LI, Haiting, Shenzhen, Guangdong 518129, CN				
(54)	Způsob a přístroj pro zakódování stereofonního signálu		(97)	EP 3812478	
(32)	201810549237		(47)	10.04.2024	
(31)	31.05.2018		(97)	26.12.2019	
(33)	CN		(51)	<i>C22C 38/02</i>	(2006.01)
(86)	PCT/CN2019/076341			<i>C21D 8/12</i>	(2006.01)
(87)	WO 2019/227991			<i>H01F 1/16</i>	(2006.01)
(74)	PatentEnter s.r.o., Koliště 1965/13a, Brno, Černá Pole, 60200			<i>C21D 1/76</i>	(2006.01)
				<i>C21D 9/46</i>	(2006.01)
(97)	EP 3790136			H01F 1/147	(2006.01)
(47)	17.04.2024			C22C 38/60	(2006.01)
(97)	10.03.2021			B21B 1/22	(2006.01)
(51)	<i>H02G 3/08</i>	(2006.01)		B21B 1/36	(2006.01)
	<i>H02G 3/12</i>	(2006.01)		B21B 27/02	(2006.01)
(96)	02.09.2020		(96)	21.06.2019	
(96)	20194152.3		(96)	19822585.6	
(73)	Kaiser GmbH & Co. KG, 58579 Schalksmühle, DE		(73)	NIPPON STEEL CORPORATION, Chiyoda-ku Tokyo 100-8071, JP	
(72)	VIOLA, Marc, 58339 Breckerfeld, DE		(72)	KUMANO, Tomoji, Tokyo 100-8071, JP	
	REICH, Sebastian, 58507 Lüdenscheid, DE			YANO, Shinya, Tokyo 100-8071, JP	
	KASSÜHLKE, Rüdiger, 57482 Wenden, DE			OKADA, Shingo, Tokyo 100-8071, JP	
(54)	Instalační krabice			OGURI, Akio, Tokyo 100-8071, JP	
(32)	11282019			MORIMOTO, Shota, Tokyo 100-8071, JP	
(31)	06.09.2019		(54)	Elektroocelový plech s orientovaným zrnem s význačnými magnetickými vlastnostmi	
(33)	CH		(32)	2018118019	
(74)	JUDr. Karel Čermák Ph.D., LL.M., advokát, Elišky Peškové 735/15, Praha 5, Smíchov, 15000		(31)	21.06.2018	
			(33)	JP	
(97)	EP 3806694		(86)	PCT/JP2019/024818	
(47)	24.04.2024		(87)	WO 2019/245044	
(97)	19.12.2019		(74)	PATENTSERVIS Praha a.s., Na Podkovce 281/10, Praha 4, Podolí, 14700	
(51)	<i>A46B 9/04</i>	(2006.01)			
	<i>A46B 3/00</i>	(2006.01)	(97)	EP 3831216	
	<i>A46B 3/08</i>	(2006.01)	(47)	10.04.2024	
	<i>A46B 3/20</i>	(2006.01)	(97)	09.06.2021	
	<i>A46D 3/00</i>	(2006.01)	(51)	<i>A23L 13/74</i>	(2023.01)
	<i>A46D 3/04</i>	(2006.01)		<i>A23L 5/41</i>	(2016.01)
	<i>A46B 5/00</i>	(2006.01)		<i>C12N 1/20</i>	(2006.01)
	<i>B29C 45/00</i>	(2006.01)		<i>C12R 1/01</i>	(2006.01)
	<i>B29C 45/26</i>	(2006.01)		<i>C12R 1/44</i>	(2006.01)
	<i>B29C 45/56</i>	(2006.01)		<i>A23L 13/40</i>	(2023.01)
	<i>B29L 31/42</i>	(2006.01)		<i>A23B 4/22</i>	(2006.01)
(96)	14.06.2019				

	<i>A23L 29/00</i>	(2016.01)	(32)	1858157	
	<i>A23L 33/105</i>	(2016.01)	(31)	12.09.2018	
	<i>A23L 33/14</i>	(2016.01)	(33)	FR	
	<i>A23L 33/135</i>	(2016.01)	(86)	PCT/EP2019/074373	
(96)	02.12.2020		(87)	WO 2020/053339	
(96)	20020583.9		(74)	Mgr. Ing. Hana Holasová, patentová zástupkyně, Křížová 105/4, Brno, Staré Brno, 60300	
(73)	world wide WIBERG GmbH, 5020 Salzburg, AT				
(72)	ALPERT, Carl-Alfred, 49080 Osnabrück, DE				
	NEDDERMANN, Tobias, 32602 Vlotho, DE				
	HÖFLER, Kristina, 84489 Burghausen, DE				
(54)	Způsob zčervenání masných výrobků		(97)	EP 3860696	
(32)	102019132648		(47)	10.04.2024	
(31)	02.12.2019		(97)	24.06.2021	
(33)	DE		(51)	<i>A61M 11/00</i>	(2006.01)
(74)	Mgr. Lenka Musilová, Tuřanka 1583/115g, Brno, Slatina, 62700			<i>A61M 15/00</i>	(2006.01)
				<i>B05B 17/06</i>	(2006.01)
				<i>A24F 40/05</i>	(2020.01)
				<i>A61M 15/06</i>	(2006.01)
(97)	EP 3843392		(96)	15.12.2019	
(47)	19.06.2024		(96)	19870057.7	
(97)	30.06.2021		(73)	Shaheen Innovations Holding Limited, Abu Dhabi, AE	
(51)	<i>H04N 19/11</i>	(2014.01)	(72)	ALSHAIBA SALEH GHANNAM ALMAZROUEI, Mohammed, Abu Dhabi, AE	
	<i>H04N 19/176</i>	(2014.01)	(54)	Ultrazvukový inhalátor mlhy	
	<i>H04N 19/593</i>	(2014.01)	(86)	PCT/IB2019/060812	
	<i>H04N 19/463</i>	(2014.01)	(87)	WO 2021/123871	
	<i>H04N 19/157</i>	(2014.01)	(74)	THK Legal s.r.o., Přístavní 531/24, Praha 7, Holešovice, 17000	
	<i>H04N 19/129</i>	(2014.01)			
	<i>H04N 19/117</i>	(2014.01)	(97)	EP 3874531	
	<i>H04N 19/124</i>	(2014.01)	(47)	15.05.2024	
	<i>H04N 19/91</i>	(2014.01)	(97)	07.05.2020	
(96)	02.11.2012		(51)	<i>G21F 9/02</i>	(2006.01)
(96)	21156609.6			<i>G21F 9/30</i>	(2006.01)
(73)	Gensquare LLC, Seoul, 06254, KR			<i>G21F 9/32</i>	(2006.01)
(72)	OH, Soo Mi, Seongnam-si, Gyeonggi-do 463-887, KR		(96)	30.10.2019	
	YANG, Moonock, Singapore 460405, SG		(96)	19795224.5	
(54)	Způsob odvozování režimu intra predikce		(73)	ASX Investments B.V., 5976 NG Kronenberg, NL	
(32)	20110114607			Belgoprocess, 2480 Dessel, BE	
(31)	04.11.2011		(72)	HANSEN, Jurgen, 3900 Overpelt, BE	
(33)	KR			DECKERS, Jan, 9170 Sint-Gillis-Waas, BE	
(74)	Mgr. Jana Šuranová Traplová, advokátka, Přístavní 531/24, Praha 7, Holešovice, 17000			FRANCKEN, René, 5801 KJ Venray, NL	
			(54)	Systém a způsob pro pyrolyzování organického odpadu	
(97)	EP 3843759		(32)	201805760	
(47)	14.02.2024		(31)	31.10.2018	
(97)	14.05.2020		(33)	BE	
(51)	<i>A61K 35/17</i>	(2015.01)	(86)	PCT/EP2019/079741	
	<i>A61K 45/06</i>	(2006.01)	(87)	WO 2020/089341	
	<i>C12N 5/0781</i>	(2010.01)	(74)	JUDr. Michal Havlík, Hálkova 1406/2, Praha 2, Nové Město, 12000	
	<i>C12N 5/0783</i>	(2010.01)			
	<i>A61P 35/00</i>	(2006.01)	(97)	EP 3880978	
(96)	03.09.2019		(47)	12.06.2024	
(96)	19856433.8		(97)	22.05.2020	
(73)	Iovance Biotherapeutics, Inc., San Carlos, CA 94070, US		(51)	<i>F16B 37/06</i>	(2006.01)
(72)	FARDIS, Maria, San Carlos, CA 94070, US			<i>F16B 37/04</i>	(2006.01)
	NATARAJAN, Arvind, Basking Ridge, NJ 07920, US		(96)	08.11.2019	
(54)	Použití lymfocytů infiltrujících nádor k léčbě pacientů s NSCLC refrakterním na anti-pd-1 protilátku		(96)	19884547.1	
(32)	201862725976 P, 201862726919 P		(73)	Penn Engineering & Manufacturing Corp., Danboro, PA 18916, US	
(31)	31.08.2018, 04.09.2018		(72)	MALONEY, Michael, Doylestown, Pennsylvania 18902, US	
(33)	US, US		(54)	Upevňovací prvek pro tenký plošný materiál	
(86)	PCT/US2019/049384		(32)	201862760508 P	
(87)	WO 2020/096682		(31)	13.11.2018	
(74)	ŽOVICOVÁ & ŽOVIC IP, s.r.o., Záhradnícka 36, Bratislava 82108		(33)	US	
			(86)	PCT/US2019/060522	
			(87)	WO 2020/102026	
			(74)	ŽOVICOVÁ & ŽOVIC IP, s.r.o., Záhradnícka 36, Bratislava 82108	
(97)	EP 3850641		(97)	EP 3886875	
(47)	17.04.2024		(47)	08.05.2024	
(97)	19.03.2020		(97)	04.06.2020	
(51)	<i>G21C 9/00</i>	(2006.01)	(51)	<i>A61K 35/17</i>	(2015.01)
	<i>G21D 3/00</i>	(2006.01)		<i>A61K 39/00</i>	(2006.01)
	<i>G06N 3/045</i>	(2023.01)		<i>C07K 14/705</i>	(2006.01)
	<i>G06N 3/082</i>	(2023.01)		<i>A61P 35/00</i>	(2006.01)
	G21C 17/108	(2006.01)	(96)	29.11.2019	
(96)	12.09.2019		(96)	19824224.0	
(96)	19765509.5		(73)	Juno Therapeutics, Inc., Seattle, WA 98109-4703, US	
(73)	Framatome, 92400 Courbevoie, FR		(72)	ALBERTSON, Tina, Seattle, Washington 98109-4703, US	
(72)	SEGOND, Mathieu, 75013 Paris, FR			GARCIA, Jacob Randolph, Seattle, Washington 98109-4703, US	
(54)	Způsob provozu jaderného reaktoru s on-line výpočtem RFTC, odpovídající jaderný reaktor				

- GILBERT, Mark, Seattle, Washington 98109-4703, US
LI, He, Seattle, Washington 98109-4703, US
SUTHERLAND, Claire, Seattle, Washington 98109-4703, US
TREDE, Nikolaus Sebastian, Seattle, Washington 98109, US
(54) **Způsob léčby použitím adoptivní buněčné terapie**
(32) 201862774164 P, 201862776415 P, 201962847926 P, 201962854945 P,
201962890600 P, 201962931204 P
(31) 30.11.2018, 06.12.2018, 14.05.2019, 30.05.2019, 22.08.2019, 05.11.2019
(33) US, US, US, US, US, US
(86) PCT/US2019/063889
(87) WO 2020/113194
(74) PATENTSERVIS Praha a.s., Na Podkovce 281/10, Praha 4, Podolí, 14700
-
- (97) **EP 3888475**
(47) 10.04.2024
(97) 23.07.2020
(51) **A24D 3/14** (2006.01)
A24B 15/30 (2006.01)
A24B 15/28 (2006.01)
A24D 3/06 (2006.01)
(96) 11.10.2019
(96) 19910891.1
(73) Sunsho Pharmaceutical Co., Ltd., Fuji-shi, Shizuoka 419-0201, JP
(72) KOYAMA Kenichi, Fujinomiya-shi, Shizuoka 418-0013, JP
(54) **Bezešvá kapsle, filtr a kuřácké zařízení, které ji obsahují**
(32) 2019006785, PCT/JP2019/016612
(31) 18.01.2019, 18.04.2019
(33) JP, JP
(86) PCT/JP2019/040277
(87) WO 2020/148954
(74) Mgr. Vojtěch Chloupek, advokát, Karolinská 707/7, Praha 8, Karlín, 18600
-
- (97) **EP 3888674**
(47) 03.04.2024
(97) 06.10.2021
(51) **A61K 39/00** (2006.01)
A61K 35/17 (2015.01)
A61K 31/436 (2006.01)
A61P 35/02 (2006.01)
(96) 07.04.2015
(96) 21160203.2
(73) Novartis AG, 4056 Basel, CH
The Trustees of The University of Pennsylvania, Philadelphia, PA 19104, US
(72) BYRD, John, Columbus, OH 43212, US
DUBOVSKY, Jason, Columbus, OH 43235, US
FRAIETTA, Joseph, Cherry Hill, NJ 08002, US
GILL, Saar, Philadelphia, PA 19106, US
GLASS, David, Cambridge, MA 02139, US
JOHNSON, Amy, Dublin, OH 43016, US
JUNE, Carl H., Merion Station, PA 19066, US
KENDERIAN, Saad, Philadelphia, PA 19146, US
MANNICK, Joan, Cambridge, MA 02139, US
MAUS, Marcela, Bryn Mawr, PA 19010, US
MURPHY, Leon, Cambridge, MA 02139, US
MUTHUSAMY, Natarajan, Galloway, OH 43119, US
PORTER, David L., Springfield, PA 19064, US
RUELLA, Marco, Philadelphia, PA 19143, US
SELLERS, William Raj, Cambridge, MA 02139, US
WASIK, Mariusz, Ardmore, PA 19003, US
BROGDON, Jennifer, Cambridge, MA 02139, US
(54) **Léčba rakoviny pomocí anti-CD19 chimérického antigenního receptoru**
(32) 201461976396 P, 201462007309 P, 201462036493 P, 201462076238 P,
201462087888 P, 201462097278 P
(31) 07.04.2014, 03.06.2014, 12.08.2014, 06.11.2014, 05.12.2014, 29.12.2014
(33) US, US, US, US, US, US
(74) FAJNOR IP s.r.o., Pobřežní 249/46, Praha 8, Karlín, 18600
-
- (97) **EP 3891856**
(47) 27.03.2024
(97) 11.06.2020
(51) **H02B 1/21** (2006.01)
(96) 04.12.2018
(96) 18814580.9
-
- (73) Klaus Bruchmann GmbH, 4600 Thalheim bei Wels, AT
(72) BRUCHMANN, Klaus Ewald Karl, 96450 Coburg, DE
BERGER, Thomas, 97640 Oberstreu, DE
(54) **Přípojnicový adaptér a spodní krycí prvek pro přípojnicový adaptér**
(86) PCT/EP2018/083501
(87) WO 2020/114579
(74) Mgr. et. Mgr. Alena Kunicová, Opatovická 1659/4, Praha 1, Nové Město, 11000
-
- (97) **EP 3895917**
(47) 05.06.2024
(97) 20.10.2021
(51) **B60D 1/14** (2006.01)
B60D 1/24 (2006.01)
B60T 7/20 (2006.01)
B60D 1/04 (2006.01)
B60D 1/44 (2006.01)
B61D 11/00 (2006.01)
B61G 1/36 (2006.01)
B60D 1/18 (2006.01)
E21F 13/00 (2006.01)
(96) 15.04.2020
(96) 20169552.5
(73) Sandvik Mining and Construction Oy, 33330 Tampere, FI
(72) MIKKOLA, Jussi, 33330 Tampere, FI
(54) **Tažné zařízení a mobilní pracovní stroj**
(74) JUDr. Michal Havlík, Hálkova 1406/2, Praha 2, Nové Město, 12000
-
- (97) **EP 3919700**
(47) 19.06.2024
(97) 08.12.2021
(51) **E04B 1/76** (2006.01)
(96) 31.01.2012
(96) 21188512.4
(73) ROCKWOOL A/S, 2640 Hedehusene, DK
(72) Jakobsen, Klavs Koefoed, Roskilde, DK
(54) **Izolační systém pro zakrytí fasády budovy**
(32) 11000734
(31) 31.01.2011
(33) EP
(74) FISCHER IP s.r.o., Na hrobci 294/5, Praha 2, Nové Město, 12800
-
- (97) **EP 3925421**
(47) 03.04.2024
(97) 22.12.2021
(51) **A01B 19/10** (2006.01)
A01B 63/11 (2006.01)
A01B 73/04 (2006.01)
(96) 15.06.2021
(96) 21179389.8
(73) Hydrokit, 85170 Le Poiré sur Vie, FR
(72) MORIN, Jean-Jacques, 85190 AIZENAY, FR
GABORIAU, Florian, 85600 SAINT GEORGES DE MONTAIGU, FR
CORNU, Didier, 85120 LA CHATAIGNERAIE, FR
(54) **Stroj na zpracování půdy**
(32) 2006235
(31) 16.06.2020
(33) FR
(74) H&P Patents s.r.o., Na Florenci 1332/23, Praha 1, Nové Město, 11000
-
- (97) **EP 3925748**
(47) 17.04.2024
(97) 22.12.2021
(51) **B28B 11/18** (2006.01)
B24B 19/00 (2006.01)
(96) 17.06.2021
(96) 21180008.1
(73) Lippert GmbH & Co. KG, 92690 Pressath, DE
(72) Seer, Alois, 92727 Waldthurn, DE
(54) **Zařízení pro vyhlazování švů výrobků vyrobených tlakovým litím**
(32) 102020116151
(31) 18.06.2020
(33) DE
(74) Čermák a spol., JUDr. Karel Čermák Ph.D., LL.M., Elišky Peškové 735/15, Praha 5, Smíchov, 15000

(97) EP 3927310		FIORI, Marco, 50127 Florence, IT
(47) 10.04.2024		GUADAGNOLI, Damiano, 50127 Florence, IT
(97) 27.08.2020		(54) Parní turbína s otočnými statorovými lopatkami
(51) A61K 9/00	(2006.01)	(32) 201900005266
A61K 47/34	(2017.01)	(31) 05.04.2019
A61K 9/08	(2006.01)	(33) IT
A61K 31/4174	(2006.01)	(86) PCT/EP2020/025161
A61P 31/10	(2006.01)	(87) WO 2020/200525
(96) 18.02.2020		(74) FISCHER IP s.r.o., Na hrobcí 294/5, Praha 2, Nové Město, 12800
(96) 20704341.5		
(73) Laboratorios SALVAT, S.A., 08950 Esplugues de Llobregat, Barcelona, ES		
(72) TERRAZ MENDOZA, Maria Mar, 08950 ESPLUGUES DE LLOBREGAT, ES		(97) EP 3952675
SANAGUSTÍN AQUILUÉ, Javier, 08950 ESPLUGUES DE LLOBREGAT, ES		(47) 12.06.2024
TÉLLEZ MOLINA, Adolfo, 08950 ESPLUGUES DE LLOBREGAT, ES		(97) 15.10.2020
DELGADO GAÑAN, María Isabel, 08950 ESPLUGUES DE LLOBREGAT, ES		(51) A24D 1/20
(54) Tekutá kompozice klotrimazolu v jednodávkovém balení		(2020.01)
(32) 19382120		A24F 40/20
(31) 19.02.2019		(2020.01)
(33) EP		(96) 18.03.2020
(86) PCT/EP2020/054250		(96) 20711592.4
(87) WO 2020/169611		(73) Philip Morris Products S.A., 2000 Neuchâtel, CH
(74) JUDr. Michal Havlík, Hálkova 1406/2, Praha 2, Nové Město, 12000		(72) CAPELLI, Sébastien, 2000 Neuchâtel, CH
		DAYIOGLU, Onur, 2000 Neuchâtel, CH
		EMMETT, Robert, 2000 Neuchâtel, CH
		VOLLMER, Jean-Yves, 2000 Neuchâtel, CH
		(54) Aerosol generující substrát obsahující aerosol generující film
		(32) 19167966
		(31) 08.04.2019
		(33) EP
		(86) PCT/EP2020/057507
		(87) WO 2020/207733
		(74) PatentEnter s.r.o., Koliště 1965/13a, Brno, Černá Pole, 60200
(97) EP 3927337		(97) EP 3953168
(47) 14.02.2024		(47) 22.05.2024
(97) 27.08.2020		(97) 15.10.2020
(51) A61K 31/4045	(2006.01)	(51) B32B 5/02
A61P 25/24	(2006.01)	(2006.01)
(96) 24.02.2020		B32B 27/12
(96) 20710059.5		(2006.01)
(73) GH Research Ireland Limited, D02 RY95 Dublin 2, IE		B32B 27/20
(72) TERWEY, Theis, 10119 Berlin, DE		(2006.01)
(54) 5-methoxy-N,N-dimethyltryptamin (5-MeO-DMT) pro léčení velké deprese		B32B 27/28
(32) 19158774		(2006.01)
(31) 22.02.2019		B32B 27/32
(33) EP		(2006.01)
(86) PCT/EP2020/054803		B32B 27/34
(87) WO 2020/169850		(2006.01)
(74) Havlík Švorčík a partneři, advokátní a patentová kancelář, JUDr. Michal Havlík, Hálkova 1406/2, Praha 2, Nové Město, 12000		B32B 27/40
		(2006.01)
		B32B 37/00
		(2006.01)
		B32B 37/04
		(2006.01)
		(96) 27.03.2020
		(96) 20720673.1
		(73) Owens Corning Intellectual Capital, LLC, Toledo, OH 43659, US
		(72) WU, Jianhui, Westerville, OH 43082, US
		QI, Weigang, Westerville, OH 43082, US
		CUDZILO, Zach, Knoxville, TN 37922, US
		EATON, Scott, Mooresville, NC 28115, US
		(54) Kompozitní netkaná rohož a metoda její výroby
		(32) 201962830901 P
		(31) 08.04.2019
		(33) US
		(86) PCT/US2020/025514
		(87) WO 2020/210061
		(74) PatentEnter s.r.o., Koliště 1965/13a, Brno, Černá Pole, 60200
(97) EP 3935023		(97) EP 3955572
(47) 08.05.2024		(47) 08.05.2024
(97) 17.09.2020		(97) 16.02.2022
(51) C03C 17/36	(2006.01)	(51) H04N 19/12
B32B 17/06	(2006.01)	(2014.01)
(96) 06.03.2020		H04N 19/157
(96) 20707299.2		(2014.01)
(73) Saint-Gobain Glass France, 92400 Courbevoie, FR		H04N 19/176
(72) MARIANI, Silvia, 93310 LE PRE SAINT-GERVAIS, FR		(2014.01)
(54) Výrobek z barevného laminovaného skla		H04N 19/60
(32) 1902364		(2014.01)
(31) 08.03.2019		H04N 19/625
(33) FR		(2014.01)
(86) PCT/EP2020/056068		(96) 11.07.2018
(87) WO 2020/182676		(96) 21199072.6
(74) FISCHER IP s.r.o., Na hrobcí 294/5, Praha 2, Nové Město, 12800		(73) Panasonic Intellectual Property Corporation of America, Torrance, CA 90504, US
(97) EP 3947921		(72) OHKAWA, Masato, Osaka 540-6207, JP
(47) 19.06.2024		SAITOU, Hideo, Osaka 540-6207, JP
(97) 08.10.2020		TOMA, Tadamasu, Osaka 540-6207, JP
(51) F01D 17/16	(2006.01)	NISHI, Takahiro, Osaka 540-6207, JP
(96) 03.04.2020		ABE, Kiyofumi, Osaka 540-6207, JP
(96) 20717758.5		KANO, Ryuichi, Osaka 540-6207, JP
(73) Nuovo Pignone Tecnologie - S.r.l., 50127 Florence, IT		
(72) COSI, Lorenzo, 50127 Florence, IT		
GIUSTI, Enrico, 50127 Florence, IT		
PAGGINI, Andrea, 50127 Florence, IT		
CHECCACCI, Damaso, 50127 Florence, IT		
BUCCIARELLI, Federico, 50127 Florence, IT		
GAGLIANO, Massimiliano, 50127 Florence, IT		

(54) **Kódovací zařízení, způsob kódování, dekódovací zařízení a způsob dekódování**

(32) 201762532050 P
(31) 13.07.2017
(33) US
(74) ZIVKO MIJATOVIC & PARTNERS s.r.o., Jugoslávských partyzánů 639/26, Praha 6, Bubeneč, 16000

(97) **EP 3957033**

(47) 10.04.2024
(97) 17.12.2020
(51) **H04L 12/40** (2006.01)
H04L 9/40 (2022.01)

(96) 12.05.2020
(96) 20728964.6
(73) Siemens Mobility GmbH, 81739 München, DE
(72) AUST, Frank, 38239 Salzgitter, DE
SEIFERT, Matthias, 21244 Buchholz, DE

(54) **Výpočetní zařízení a způsob provozu výpočetního zařízení**

(32) 102019208710
(31) 14.06.2019
(33) DE
(86) PCT/EP2020/063128
(87) WO 2020/249342
(74) JUDr. Karel Čermák Ph.D., LL.M., advokát, Elišky Peškové 735/15, Praha 5, Smíchov, 15000

(97) **EP 3959525**

(47) 22.05.2024
(97) 29.10.2020
(51) **G01R 31/12** (2020.01)
G01R 31/14 (2006.01)
H02H 1/00 (2006.01)

(96) 23.04.2020
(96) 20722271.2
(73) Eaton Intelligent Power Limited, Dublin 4, IE
(72) DICHLER, Werner, 3922 Großschönau, AT
MARTINEK, Guenter, 100 Wien, AT

(54) **Detektor poruchového oblouku**

(32) 201905751
(31) 25.04.2019
(33) GB
(86) PCT/EP2020/061352
(87) WO 2020/216853
(74) FAJNOR IP s.r.o., Pobřežní 249/46, Praha 8, Karlín, 18600

(97) **EP 3962738**

(47) 12.06.2024
(97) 12.11.2020
(51) **B32B 27/08** (2006.01)
B29C 48/00 (2019.01)
B29C 48/21 (2019.01)
B29C 55/12 (2006.01)
B32B 1/08 (2006.01)
B32B 7/12 (2006.01)
B32B 27/30 (2006.01)
B65D 65/40 (2006.01)

(96) 30.04.2020
(96) 20723392.5
(73) Kuhne Anlagenbau GmbH, 53757 St. Augustin/Menden, DE
(72) SCHIFFMANN, Jürgen Michael, 53773 Hennef, DE

(54) **Způsob výroby vícevrstvé kompozitní fólie, vícevrstvá kompozitní fólie a její použití**

(32) 102019111524
(31) 03.05.2019
(33) DE
(86) PCT/EP2020/062164
(87) WO 2020/225138
(74) FISCHER IP s.r.o., Na hrobci 294/5, Praha 2, Nové Město, 12800

(97) **EP 3964072**

(47) 17.04.2024
(97) 05.11.2020
(51) **A22C 13/00** (2006.01)
(96) 27.04.2020
(96) 20798046.7

(73) Viscofan, S.A., 31192 Tajonar (Navarra), ES
(72) GARCIA MARTINEZ, Ion, Iñaki, 31610 ATARRABIA (Navarra), ES
RAZQUIN ONGAY, Alfonso, 31006 PAMPLONA (Navarra), ES
JIMENEZ FUENTES, Joana, 31314 SANTACARA (Navarra), ES
LONGO ARESO, Carlos, María, 31180 ZIZUR (Navarra), ES

(54) **Celulózové střívko, způsob jeho výroby a výrobek naplněný v uvedeném střívku**

(32) 201930380
(31) 30.04.2019
(33) ES
(86) PCT/ES2020/070266
(87) WO 2020/221947
(74) THK Legal s.r.o., Přístavní 531/24, Praha 7, Holešovice, 17000

(97) **EP 3968956**

(47) 10.04.2024
(97) 29.04.2021
(51) **A61K 9/00** (2006.01)
A61K 9/107 (2006.01)
A61K 31/351 (2006.01)
A61K 47/36 (2006.01)
A61K 47/42 (2017.01)
A61P 31/04 (2006.01)

(96) 19.10.2020
(96) 20803921.4
(73) SULUR, Vishagan Vanangamudi, Chennai 600032, IN
SRINIVASAN, Madhavan, Chennai 600032, IN
SULUR, Vishagan Vanangamudi, Chennai 600032, IN
SULUR, Vanangamudi Subramaniam, Chennai 600032, IN

(54) **Lokální farmaceutická kompozice mupirocinu pro bakteriální infekce a hojení ran**

(32) 201941043186
(31) 24.10.2019
(33) IN
(86) PCT/IB2020/059815
(87) WO 2021/079254
(74) Ing. Dušan Kendereški, Tuřanka 1583/115g, Brno, Slatina, 62700

(97) **EP 3983387**

(47) 24.04.2024
(97) 17.12.2020
(51) **C07D 231/38** (2006.01)
C07D 405/12 (2006.01)
A61K 31/4155 (2006.01)
A61P 29/00 (2006.01)
A61P 35/00 (2006.01)

(96) 11.06.2020
(96) 20733706.4
(73) Nodthera Limited, Little Chesterford Saffron Walden Essex CB10 1XL, GB
(72) BOCK, Mark G., Lexington, Massachusetts 02420, US
HARRISON, David, Saffron Walden Essex CB10 1XL, GB
SCANLON, Jane E., Saffron Walden Essex CB10 1XL, GB

(54) **Deriváty sulfonylmočoviny a jejich použití**

(32) 201962860663 P
(31) 12.06.2019
(33) US
(86) PCT/EP2020/066191
(87) WO 2020/249667
(74) THK Legal s.r.o., Přístavní 531/24, Praha 7, Holešovice, 17000

(97) **EP 3999317**

(47) 15.05.2024
(97) 28.01.2021
(51) **B29C 64/118** (2017.01)
B29C 64/188 (2017.01)
B29C 64/40 (2017.01)
B33Y 10/00 (2015.01)
B33Y 30/00 (2015.01)
B33Y 40/20 (2020.01)
B33Y 80/00 (2015.01)
B29C 64/182 (2017.01)
B33Y 70/10 (2020.01)

(96) 17.07.2020
(96) 20740042.5
(73) VITO NV, 2400 Mol, BE

- (72) MICHIELSEN, Bart, 2400 Mol, BE
LEFEVERE, Jasper, 2400 Mol, BE
WELTENS, Pieter, 2400 Mol, BE
KUS, Monika, 2400 Mol, BE
KENNEMA, Marco Oskar, 67056 Ludwigshafen, DE
RUFF, Detlef, 67056 Ludwigshafen, DE
- (54) **Způsob tisku porézni struktury a porézni struktura**
- (32) 19187363
(31) 19.07.2019
(33) EP
(86) PCT/EP2020/070384
(87) WO 2021/013768
(74) FAJNOR IP s.r.o., Pobřežní 249/46, Praha 8, Karlín, 18600
-
- (97) **EP 4003999**
(47) 01.05.2024
(97) 28.01.2021
(51) **C07D 487/10** (2006.01)
C07D 487/04 (2006.01)
C07D 471/10 (2006.01)
C07D 401/14 (2006.01)
A61K 31/497 (2006.01)
A61K 31/444 (2006.01)
A61K 31/438 (2006.01)
A61K 31/407 (2006.01)
A61P 11/00 (2006.01)
A61P 29/00 (2006.01)
(96) 21.07.2020
(96) 20743688.2
(73) Boehringer Ingelheim International GmbH, 55216 Ingelheim am Rhein, DE
- (72) KUTTRUFF, Christian, Andreas, 55216 Ingelheim am Rhein, DE
BRETSCHNEIDER, Tom, 55216 Ingelheim am Rhein, DE
GODBOUT, Cédricx, 55216 Ingelheim am Rhein, DE
KOOLMAN, Hannes, Fiepko, 55216 Ingelheim am Rhein, DE
MARTYRES, Dommic, 55216 Ingelheim am Rhein, DE
ROTH, Gerald, Juergen, 55216 Ingelheim am Rhein, DE
- (54) **1-(6-(METOXY)PYRIDAZIN-3-YL)CYKLOPROPAN-1-KARBOXAMIDOVÉ DERIVÁTY JAKO MODULÁTORY AUTOTAXINU (ATX) PRO LÉČBU ZÁNĚTLIVÝCH ONEMOCNĚNÍ DÝCHACÍCH CEST**
- (32) 19187614
(31) 22.07.2019
(33) EP
(86) PCT/EP2020/070552
(87) WO 2021/013832
(74) JUDr. Petra Sauvage de Brantes, Korunní 810/104, Praha 10, Vinohrady, 10100
-
- (97) **EP 4008584**
(47) 12.06.2024
(97) 08.06.2022
(51) **B60N 2/28** (2006.01)
B60N 2/42 (2006.01)
B60N 2/888 (2018.01)
(96) 16.07.2020
(96) 22153488.6
(73) Wonderland Switzerland AG, 6312 Steinhausen, CH
(72) GUO, Zheng-Wen, Guangdong 523648, CN
- (54) **Dětská bezpečnostní sedačka**
- (32) 201910650374
(31) 18.07.2019
(33) CN
(74) ZIVKO MIJATOVIC & PARTNERS s.r.o., Jugoslávských partyzánů 639/26, Praha 6, Bubeneč, 16000
-
- (97) **EP 4008949**
(47) 10.01.2024
(97) 08.06.2022
(51) **F21K 9/232** (2016.01)
F21K 99/00 (2016.01)
F21V 3/02 (2006.01)
F21K 9/61 (2016.01)
F21V 8/00 (2006.01)
F21K 9/66 (2016.01)
F21V 3/12 (2018.01)
- F21Y 115/10 (2016.01)
F21Y 113/13 (2016.01)
(96) 19.09.2005
(96) 21213937.2
(73) Signify Holding B.V., 5656 AE Eindhoven, NL
(72) VAN RIJWICK, Mathias, H., J., 5656 AE Eindhoven, NL
VAN KOOTEN, Wijnand, E., J., 5656 AE Eindhoven, NL
- (54) **Osvětlovací těleso**
- (32) 04104740
(31) 29.09.2004
(33) EP
(74) PATENTSERVIS Praha a.s., Na Podkovce 281/10, Praha 4, Podolí, 14700
-
- (97) **EP 4018043**
(47) 08.05.2024
(97) 25.02.2021
(51) **E01H 5/06** (2006.01)
E01H 10/00 (2006.01)
(96) 20.08.2020
(96) 20775064.7
(73) Giletta S.p.A., 12036 Revello (Cuneo), IT
(72) GILETTA, Enzo, 12036 Revello (CN), IT
- (54) **Způsob a systém pro ošetřování povrchu vozovky pomocí průmyslového vozidla**
- (32) 201900014871
(31) 20.08.2019
(33) IT
(86) PCT/IB2020/057826
(87) WO 2021/033157
(74) Rott, Růžicka & Guttman s.r.o., Vyskočilova 1566, Praha 4, Michle, 14000
-
- (97) **EP 4028001**
(47) 10.04.2024
(97) 18.03.2021
(51) **A61K 31/546** (2006.01)
A61K 31/438 (2006.01)
A61K 9/00 (2006.01)
A61P 31/04 (2006.01)
A61K 38/12 (2006.01)
(96) 03.08.2020
(96) 20768692.4
(73) Bioversys AG, 4057 Basel, CH
(72) DALE, Glenn, E., 4059 Basel, CH
LOCIURO, Sergio, 4058 Basel, CH
KEMMER, Christian, 4125 Riehen, CH
TREBOSC, Vincent, 68170 Rixheim, FR
GITZINGER, Marc, 4057 Basel, CH
- (54) **Metody léčby, použití a kompozice rifabutinu.**
- (32) 201962899257 P, 201962902019 P, 201962941160 P, 202062977659 P
(31) 12.09.2019, 18.09.2019, 27.11.2019, 17.02.2020
(33) US, US, US, US
(86) PCT/IB2020/000647
(87) WO 2021/048611
(74) PatentEnter s.r.o., Koliště 1965/13a, Brno, Černá Pole, 60200
-
- (97) **EP 4028482**
(47) 10.04.2024
(97) 18.03.2021
(51) **C09J 103/04** (2006.01)
B32B 29/00 (2006.01)
(96) 09.09.2020
(96) 20767816.0
(73) Graphenea S.A., 20009 Donostia-San Sebastian, ES
ZURUTUZA ELORZA, Amaia, 20009 Donostia-San Sebastian, ES
ORTEGA MURGUIALDAY, Amaya, 20009 Donostia-San Sebastian, ES
ALONSO RODRÍGUEZ, Beatriz, 20009 Donostia-San Sebastian, ES
- (54) **Lepidlo na vodní bázi pro výrobu laminovaných celulózových desek obsahujících jednovrstvý oxid grafenu, laminované celulózové desky vyrobené uvedeným způsobem a způsoby jejich výroby**
- (32) 19382779
(31) 09.09.2019
(33) EP

(86) PCT/EP2020/075193		(51) D05B 19/12	(2006.01)
(87) WO 2021/048203		D05B 29/02	(2006.01)
(74) HARBER IP s.r.o., Dukelských hrdinů 567/52, Praha 7, Holešovice, 17000		D05C 13/02	(2006.01)
(97) EP 4043610		(96) 21.02.2022	
(47) 29.05.2024		(96) 22157645.7	
(97) 01.07.2021		(73) Dürkopp Adler GmbH, 33719 Bielefeld, DE	
(51) C23C 26/00	(2006.01)	(72) Lehwalder, Christian, 33609 Bielefeld, DE	
C09D 5/08	(2006.01)	Langreck, Gerd, 33378 Rheda-Wiedenbrück, DE	
C08L 101/02	(2006.01)	Pfeiffer, Sven, 33613 Bielefeld, DE	
C08L 101/14	(2006.01)	Heckner, Christoph, 32130 Enger, DE	
C09D 201/02	(2006.01)	(54) Šicí stroj	
C09D 133/02	(2006.01)	(32) 202021101337 U	
C09D 133/26	(2006.01)	(31) 16.03.2021	
C08K 3/11	(2018.01)	(33) DE	
C08K 5/315	(2006.01)	(74) JUDr. Karel Čermák Ph.D., LL.M., advokát, Elišky Peškové 735/15, Praha 5, Smíchov, 15000	
C09D 129/04	(2006.01)		
C23C 22/36	(2006.01)		
(96) 11.11.2020		(97) EP 4069943	
(96) 20907975.5		(47) 01.05.2024	
(73) Nihon Parkerizing Co., Ltd., Tokyo 103-0027, JP		(97) 10.06.2021	
(72) TOKUE, Masaru, Tokyo 103-0027, JP		(51) E21D 11/38	(2006.01)
OTSU, Yohei, Tokyo 103-0027, JP		(96) 01.12.2020	
IKO, Tomohiro, Tokyo 103-0027, JP		(96) 20823744.6	
(54) Prostředky na úpravu kovových povrchů a kovový materiál s potahovacím filmem a způsob jejich výroby		(73) SEALABLE Solutions GmbH, 99880 Waltershausen, DE	
(32) 2019237068		(72) ROBES, David, 99084 Erfurt, DE	
(31) 26.12.2019		PASEMANN, Oliver, 36205 Sontra, DE	
(33) JP		(54) Těsnicí profil pro betonové trubky	
(86) PCT/JP2020/042131		(32) 102019133062	
(87) WO 2021/131374		(31) 04.12.2019	
(74) JUDr. Michal Havlík, Hálkova 1406/2, Praha 2, Nové Město, 12000		(33) DE	
		(86) PCT/EP2020/084140	
		(87) WO 2021/110686	
		(74) Mgr. Jiří Macek, Sázavská 751/16, Praha 2, Vinohrady, 12000	
(97) EP 4048048			
(47) 22.05.2024		(97) EP 4075029	
(97) 29.04.2021		(47) 12.06.2024	
(51) A01B 59/041	(2006.01)	(97) 19.10.2022	
A01B 59/042	(2006.01)	(51) F16J 9/00	(2006.01)
A01B 61/02	(2006.01)	F16J 15/44	(2006.01)
A01B 69/08	(2006.01)	F16J 15/26	(2006.01)
A01B 59/043	(2006.01)	F16J 15/40	(2006.01)
A01B 19/02	(2006.01)	F04C 27/00	(2006.01)
(96) 21.10.2020		F04C 18/12	(2006.01)
(96) 20835916.6		(96) 16.04.2021	
(73) Väderstad Holding AB, 590 21 Väderstad, SE		(96) 21168871.8	
(72) LENNARTSSON, Edvin, 617 90 Skärblacka, SE		(73) Aerzener Maschinenfabrik GmbH, 31855 Aerzen, DE	
LANDERS, Mattias, 573 99 Tranås, SE		(72) Reicherdt, Ivan, 31789 Hameln, DE	
ANDERSSON, Leif, 382 94 Nybro, SE		Dziadek, Philipp, 31840 Hessisch Oldendorf, DE	
(54) Zemědělské zařízení a způsob obsluhy zemědělského zařízení		(54) Soustava těsnění pro stroje s rotačními písky	
(32) 1951196		(74) JUDr. Michal Havlík, Hálkova 1406/2, Praha 2, Nové Město, 12000	
(31) 22.10.2019			
(33) SE			
(86) PCT/SE2020/051020		(97) EP 4081379	
(87) WO 2021/080495		(47) 17.04.2024	
(74) THK Legal s.r.o., Přístavní 531/24, Praha 7, Holešovice, 17000		(97) 01.07.2021	
		(51) B27N 1/00	(2006.01)
		B27D 1/04	(2006.01)
		B27D 5/00	(2006.01)
		B27N 3/00	(2006.01)
		B27N 3/02	(2006.01)
		B27N 3/04	(2006.01)
		B27N 7/00	(2006.01)
		C08L 97/02	(2006.01)
		(96) 22.12.2020	
(97) EP 4055994		(96) 20838543.5	
(47) 12.06.2024		(73) Knauf Insulation, 4600 Visé, BE	
(97) 14.05.2021		(72) HAND, Richard, 1435 Mont-Saint-Guibert, BE	
(51) H05B 6/80	(2006.01)	JOHNSON, Liam, 1435 Mont-Saint-Guibert, BE	
A24F 40/00	(2020.01)	(54) Kompozitní výrobky	
(96) 06.11.2020		(32) 201919346	
(96) 20804651.6		(31) 27.12.2019	
(73) Nicoventures Trading Limited, London WC2R 3LA, GB		(33) GB	
(72) WHITE, Julian, Cambridge Cambridgeshire CB4 0WX, GB		(86) PCT/GB2020/052822	
(54) Zařízení pro ohřev materiálu vytvářejícího aerosol		(87) WO 2021/090022	
(32) 201916163		(74) JUDr. Michal Havlík, Hálkova 1406/2, Praha 2, Nové Město, 12000	
(31) 06.11.2019			
(97) EP 4060106			
(47) 17.04.2024			
(97) 21.09.2022			

(97) EP 4085472		(86) PCT/EP2021/052589
(47) 05.06.2024		(87) WO 2021/156327
(97) 08.07.2021		(74) PATENTSERVIS Praha a.s., Na Podkovce 281/10, Praha 4, Podolí, 14700
(51) G21C 15/18	(2006.01)	
G21C 15/26	(2006.01)	
(96) 28.12.2020		(97) EP 4100380
(96) 20875652.8		(47) 10.04.2024
(73) GE-Hitachi Nuclear Energy Americas LLC, Wilmington, NC 28401, US		(97) 12.08.2021
(72) ANTHONY, Gary M., Wilmington, North Carolina 28401, US		(51) C04B 35/10
(54) Pasivní chladič systém kontejneru pro reaktor vroucí vody a způsob instalace		(2006.01)
(32) 201916731130		C04B 35/14
(31) 31.12.2019		(2006.01)
(33) US		B01J 21/04
(86) PCT/US2020/067139		(2006.01)
(87) WO 2021/138248		C04B 38/00
(74) JUDr. Michal Havlík, Hálkova 1406/2, Praha 2, Nové Město, 12000		(2006.01)
		B01J 35/02
		(2006.01)
		C04B 111/00
		(2006.01)
		(96) 04.02.2021
		(96) 21702679.8
		(73) BASF SE, 67056 Ludwigshafen am Rhein, DE
		(72) BOUWMAN, Harry, 3454 PK De Meern, NL
		DIJKSTRA, Willem, 3454 PK De Meern, NL
		LIPP, Stefan, 67056 Ludwigshafen, DE
		SCHWAB, Matthias Georg, 67056 Ludwigshafen, DE
		TERORDE, Robert, 3454 PK De Meern, NL
		(54) Keramické těleso ve tvaru hvězdy pro použití jako katalyzátor
		(32) 20156102
		(31) 07.02.2020
		(33) EP
		(86) PCT/EP2021/052637
		(87) WO 2021/156351
		(74) JUDr. Otakar Švorčík, Hálkova 1406/2, Praha 2, Nové Město, 12000
(97) EP 4093709		(97) EP 4102128
(47) 22.05.2024		(47) 05.06.2024
(97) 29.07.2021		(97) 14.12.2022
(51) C03B 19/10	(2006.01)	(51) F17C 13/04
C03C 11/00	(2006.01)	(2006.01)
C03C 3/083	(2006.01)	(96) 26.05.2022
(96) 13.01.2021		(96) 22175661.2
(96) 21701677.3		(73) Iljin Hysolus Co., Ltd., Jeollabuk-do 55322, KR
(73) Omya International AG, 4665 Oftringen, CH		(72) LEE, Seok Jin, Wanju-gun, KR
(72) OLBERT, Gerhard, 67056 Ludwigshafen am Rhein, DE		KIM, Jang Gyun, Wanju-gun, KR
PASIN E MATOS, Laila, Raquel, 67056 Ludwigshafen, DE		YIM, Jun Young, Wanju-gun, KR
HELWIG, Ekaterina, 67056 Ludwigshafen am Rhein, DE		(54) Ventilové zařízení pro nádrž na vysokotlaký plyn
(54) Způsob výroby dutých kulovitých skleněných částic		(32) 20210073557
(32) PCT/EP2020/051743		(31) 07.06.2021
(31) 24.01.2020		(33) KR
(33) EP		(74) ŽOVICOVÁ & ŽOVIC IP, s.r.o., Záhradnícka 36, Bratislava 82108
(86) PCT/EP2021/050570		
(87) WO 2021/148285		
(74) JUDr. Michal Havlík, Hálkova 1406/2, Praha 2, Nové Město, 12000		
(97) EP 4096909		(97) EP 4107293
(47) 24.01.2024		(47) 24.04.2024
(97) 05.08.2021		(97) 26.08.2021
(51) B29D 30/06	(2006.01)	(51) C12R 1/01
B29D 30/00	(2006.01)	(2006.01)
(96) 12.01.2021		A61K 35/74
(96) 21701642.7		(2015.01)
(73) Harburg-Freudenberger Maschinenbau GmbH, 21079 Hamburg, DE		C12N 1/20
(72) BAHLKE, Stefan, 21337 Lüneburg, DE		(2006.01)
STÖHRMANN, Andreas, 25826 St. Peter-Ording, DE		(96) 18.02.2021
(54) Způsob a zařízení k vulkanizování pneumatik		(96) 21711182.2
(32) 102020102299		(73) Aileens Pharma S.r.l., 20834 Nova Milanese (MB), IT
(31) 30.01.2020		(72) VERGALITO, Franca, 86030 LUCITO, IT
(33) DE		LONGO SORMANI, Sonia, 20834 Nova Milanese, IT
(86) PCT/DE2021/100027		MAGNIFICO, Irene, 86170 ISERNIA, IT
(87) WO 2021/151420		PIETRANGELO, Laura, 86170 ISERNIA, IT
(74) Havlík Švorčík a partneři, advokátní a patentová kancelář, JUDr. Michal Havlík, Hálkova 1406/2, Praha 2, Nové Město, 12000		DI MARCO, Roberto, Maria, Antonio, 95123 CATANIA, IT
		CUTULI, Marco, Alfio, 95024 ACIREALE, IT
		VENDITTI, Noemi, 86021 BOJANO, IT
		PETRONIO PETRONIO, Giulio, 95127 CATANIA, IT
		(54) Kmen cutibacterium acnes a jeho lékařské použití
		(32) 202000003233
		(31) 18.02.2020
		(33) IT
		(86) PCT/EP2021/054083
		(87) WO 2021/165434
		(74) JUDr. Michal Havlík, Hálkova 1406/2, Praha 2, Nové Město, 12000
(97) EP 4099830		(97) EP 4108931
(47) 03.04.2024		(47) 26.06.2024
(97) 12.08.2021		(97) 28.12.2022
(51) A22B 5/00	(2006.01)	(51) F04D 19/04
A22B 5/08	(2006.01)	(2006.01)
A22C 17/16	(2006.01)	F04D 27/02
A22B 5/10	(2006.01)	(2006.01)
A22C 17/14	(2006.01)	F04D 29/58
(96) 04.02.2021		(2006.01)
(96) 21702282.1		
(73) Van Hessen Holding B.V., 2913 LV Nieuwerkerk aan den IJssel, NL		
(72) DE WINTER, Thomas Jozef S., 9270 LAARNE, BE		
DE WINTER, Frederik Marcel D., 9240 ZELE, BE		
SMITS, Jürgen Johannes Antonius Thomas, 2913 LV Nieuwerkerk aan den IJssel, NL		
(54) Zařízení a způsob separace tkáně ze zvířecího střeva		
(32) 2024837		
(31) 05.02.2020		
(33) NL		

(96) F04D 29/68 01.09.2022 22193499.5 (73) Pfeiffer Vacuum Technology AG, 35614 Asslar, DE (72) HÖLZ, Jonas, 35796 Weinbach, DE HOFMANN, Jan, 35305 Grünberg, DE BIRKENFELD, Maximilian, 35649 Bischoffen, DE VORWERK, Peter, 35630 Ehringshausen, DE SÖNKE, Gilbrich, 35753 Greifenstein, DE	(2006.01)	(51) F16K 1/02 F17C 1/00 B01F 23/00	(2006.01) (2006.01) (2022.01)
(54) Způsob provozu molekulární vakuové vývěvy pro dosažení zlepšeného sacího výkonu (74) Kania, Sedlák, Smola, s.r.o., Mendlovo náměstí 907/1a, Brno, Staré Brno, 60300		(96) 01.01.2020 22195676.6 (96) SodaStream Industries Ltd., Kfar Saba 4464301, IL (73) DANIELI, Guy, 9779137 Jerusalem, IL COHEN, Avi, 9695608 Jerusalem, IL SHALEV, Oren, 7770068 Ashdod, IL FUNT, Mark, 444485 Kfar Sab, IL RING, Allan, 7941100 Mercaz Shapira, IL SHKEDI, Amnon, 3706389 Pardes Hanna Karkur, IL BRAND, Dvir, 4530643 Hod Hasharon, IL SHMUELI, Eyal, 7179902 Modi'in-Maccabim-Reut, IL AVIGDOR, Amit, Bahan, IL SHAASHUA, Eran, 4592500 Adanim, IL HARDUFF, Hagai, 3055017 Binyamina, IL KROM, Doron, 3092091 Zikhron Yaacov, IL	
(97) EP 4117849 (47) 03.04.2024 (97) 16.09.2021 (51) B23K 9/00 B23K 9/028 B23K 31/02 B23K 33/00 B23K 37/053 F28D 7/16 F28F 9/18 B23K 101/06 B23K 101/14	(2006.01) (2006.01) (2006.01) (2006.01) (2006.01) (2006.01) (2006.01) (2006.01) (2006.01)	(54) Stroj na syčení oxidem uhličitým a nádobka s plynem pro stroj na syčení oxidem uhličitým (32) 201916411870 (31) 14.05.2019 (33) US (74) JUDr. Michal Havlík, Hálkova 1406/2, Praha 2, Nové Město, 12000	
(96) 05.02.2021 21705880.9 (73) GEA TDS GmbH, 31157 Sarstedt, DE (72) WINKING, Kevin, 48703 Stadthoehn, DE HILLER, Carsten, 48683 Ahaus, DE JÄCKERING, Wolfgang, 48488 Emsbüren-Berge, DE SPEEMANN, Ralf, 48341 Altenberge, DE SCHMIED, Andreas, 48249 Dülmen, DE TACKE, Ludger, 46342 Velen, DE		(97) EP 4136048 (47) 05.06.2024 (97) 02.12.2021 (51) F16G 15/08 (96) 12.05.2021 21726620.4 (73) J.D. Theile GmbH & Co. KG, D-58239 Schwerte, DE (72) MÜER, Bernd, 58239 Schwerte, DE (54) Bod připevnění (32) 202020103028 U (31) 27.05.2020 (33) DE (86) PCT/EP2021/062669 (87) WO 2021/239470 (74) PatentEnter s.r.o., Koliště 1965/13a, Brno, Černá Pole, 60200	(2006.01)
(54) Výrobní způsob pro svarové spoje mezi vnitřními trubkami a nosnými deskami trubek trubkového svazku pro trubkový svazkový výměník tepla typu produkt na produkt prostřednictvím pomocného zařízení a pomocné zařízení pro takový výrobní způsob (32) 102020001599 (31) 11.03.2020 (33) DE (86) PCT/EP2021/000014 (87) WO 2021/180355 (74) JUDr. Michal Havlík, Hálkova 1406/2, Praha 2, Nové Město, 12000		(97) EP 4139173 (47) 12.06.2024 (97) 28.10.2021 (51) B60S 1/40 (96) 24.04.2020 20721582.3 (73) Trico Belgium S.A., 6790 Aubange, BE (72) BOLAND, Xavier, 6700 ARLON, BE (54) Zařízení pro stírání čelního skla typu s plochou lištou (86) PCT/EP2020/061539 (87) WO 2021/213684 (74) PatentEnter s.r.o., Koliště 1965/13a, Brno, Černá Pole, 60200	(2006.01)
(97) EP 4122954 (47) 03.04.2024 (97) 25.01.2023 (51) C07K 14/605 A61K 38/26	(2006.01) (2006.01)	(97) EP 4147992 (47) 24.04.2024 (97) 15.03.2023 (51) B65D 55/02 (96) 08.09.2022 22194516.5 (73) THALES, 92400 Courbevoie, FR (72) BINESSE, Dominique, 49309 CHOLET, FR JOUANNO, Leslie-Anne, 49309 CHOLET, FR TALLEC-SEGON, Anne-Gaëlle, 49309 CHOLET, FR (54) Zařízení na ochranu integrity citlivého majetku (32) 2109394 (31) 08.09.2021 (33) FR (74) Mgr. Ing. Hana Holasová, patentová zástupkyně, Křížová 105/4, Brno, Staré Brno, 60300	(2006.01)
(96) 05.04.2019 22177403.7 (73) Sun Pharmaceutical Industries Limited, Mumbai, Maharashtra 400 063, IN (72) THENNATI, Rajamannar, 390012 Gujarat, IN CHATURVEDI, Nishith, 390012 Gujarat, IN BURADE, Vinod Sampatrao, 390012 Gujarat, IN SHAHI, Pradeep Dinesh, 390012 Gujarat, IN NATARAJAN, Muthukumar, 390012 Gujarat, IN NAGARAJA, Ravishankara Madavati, 390012 Gujarat, IN ZALAWADIA, Rishit Mansukhlal, 390012 Gujarat, IN PANDYA, Kunal, 390012 Gujarat, IN PATEL, Brijeshkumar, 390012 Gujarat, IN JOSHI, Dhiren Rameshchandra, 390012 Gujarat, IN SONI, Krunal Harishbhai, 390012 Gujarat, IN TIWARI, Abhishek, 390012 Gujarat, IN PATEL, Vipulkumar Shankarbai, 390012 Gujarat, IN		(97) EP 4168223 (47) 05.06.2024 (97) 30.12.2021 (51) B28C 5/08 B28B 1/00	(2006.01) (2006.01)
(54) Nové analogy glp-1 (32) 201821013109, 201821040468, 201821040474 (31) 05.04.2018, 26.10.2018, 26.10.2018 (33) IN, IN, IN (74) ŽOVICOVÁ & ŽOVIC IP, s.r.o., Záhradnícka 36, Bratislava, 82108		(97) EP 4130525 (47) 15.05.2024 (97) 08.02.2023	

	<i>B28C 5/12</i>	(2006.01)	(33)	US, US
	<i>B33Y 30/00</i>	(2015.01)	(86)	PCT/US2022/036542
	<i>B01F 27/90</i>	(2022.01)	(87)	WO 2023/283438
	<i>B01F 35/10</i>	(2022.01)	(74)	JUDr. Petra Sauvage de Brantes, Korunní 810/104, Praha 10, Vinohrady, 10100
	<i>B01F 35/511</i>	(2022.01)		
(96)	01.06.2021			
(96)	21730840.2			
(73)	MAI International GmbH, 9710 Feistritz/Drau, AT			
(72)	KAMPITSCH, Klaus, 9701 Kaming, AT			
	KAMPITSCH, David, 9711 Paternion, AT			
(54)	Tryska pro aplikaci betonu, malty apod.			
(32)	102020003760			
(31)	23.06.2020			
(33)	DE			
(86)	PCT/EP2021/064593			
(87)	WO 2021/259595			
(74)	JUDr. Michal Havlík, Hálkova 1406/2, Praha 2, Nové Město, 12000			
(97)	EP 4171796			
(47)	29.05.2024			
(97)	30.12.2021			
(51)	<i>B01J 19/24</i>	(2006.01)		
(96)	24.06.2021			
(96)	21734163.5			
(73)	Topsoe A/S, 2800 Kgs. Lyngby, DK			
(72)	KLEIN, Robert, 4000 Roskilde, DK			
	HANSEN, Anders Helbo, 3060 Espergerde, DK			
	BOE, Michael, 2930 Klampenborg, DK			
	MORTENSEN, Peter Mølgaard, 4000 Roskilde, DK			
	GYDE THOMSEN, Søren, 2800 Kgs. Lyngby, DK			
(54)	Strukturovaný katalyzátor			
(32)	20182507			
(31)	26.06.2020			
(33)	EP			
(86)	PCT/EP2021/067344			
(87)	WO 2021/260108			
(74)	JUDr. Michal Havlík, Hálkova 1406/2, Praha 2, Nové Město, 12000			
(97)	EP 4174463			
(47)	12.06.2024			
(97)	03.05.2023			
(51)	<i>G01L 3/10</i>	(2006.01)		
	<i>G01D 5/14</i>	(2006.01)		
	<i>G01D 5/244</i>	(2006.01)		
(96)	14.09.2022			
(96)	22195685.7			
(73)	Kistler Holding AG, 8408 Winterthur, CH			
(72)	Tepsic, Stanko, 73614 Schorndorf, DE			
	Roshau, Alexander, 70173 Stuttgart, DE			
	Waibel, Tobias, 73614 Schorndorf, DE			
(54)	Systém pro záznam točivého momentu a úhlu otáčení			
(32)	21205296			
(31)	28.10.2021			
(33)	EP			
(74)	ŽOVICOVÁ & ŽOVIC IP, s.r.o., Záhradnícka 36, Bratislava, 82108			
(97)	EP 4175620			
(47)	10.04.2024			
(97)	12.01.2023			
(51)	<i>A61K 9/00</i>	(2006.01)		
(96)	08.07.2022			
(96)	22751897.4			
(73)	AstraZeneca Pharmaceuticals LP, Wilmington, DE 19850, US			
(72)	JOSHI, Vidya, San Francisco, California 94080, US			
	ARCHBELL, James, San Francisco, California 94080, US			
	LACHACZ, Kellisa, San Francisco, California 94080, US			
	LAMPA, Charina, San Francisco, California 94080, US			
	MELLO, Lauren, Durham, North Carolina 27703, US			
	GUTIERREZ, Gertrude, San Francisco, California 94080, US			
	LECHUGA-BALLESTEROS, David, San Francisco, California 94080, US			
	TAN, Penny, San Francisco, California 94080, US			
	RIEBE, Michael, San Francisco, California 94080, US			
(54)	Kompozice, způsoby a systémy pro podávání aerosolového léčiva			
(32)	202163220362 P, 202163282356 P			
(31)	09.07.2021, 23.11.2021			
(97)	EP 4185470			
(47)	12.06.2024			
(97)	27.01.2022			
(51)	<i>B42D 25/324</i>	(2014.01)		
	<i>B42D 25/328</i>	(2014.01)		
	<i>B41M 3/14</i>	(2006.01)		
(96)	25.05.2021			
(96)	21728432.2			
(73)	Giesecke+Devrient Currency Technology GmbH, 81677 München, DE			
(72)	SCHERER, Kai Herrmann, 82491 Grainau, DE			
(54)	Bezpečnostní znak se znázorněním motivu v závislosti na naklopení			
(32)	102020004423			
(31)	22.07.2020			
(33)	DE			
(86)	PCT/EP2021/025189			
(87)	WO 2022/017634			
(74)	PatentEnter s.r.o., Koliště 1965/13a, Brno, Černá Pole, 60200			
(97)	EP 4186106			
(47)	20.03.2024			
(97)	15.09.2022			
(51)	<i>H01L 31/042</i>	(2014.01)		
	<i>H01L 31/18</i>	(2006.01)		
(96)	21.12.2021			
(96)	21844277.0			
(73)	M10 Solar Equipment GmbH, 79111 Freiburg, DE			
(72)	ZAHN, Philipp Donatus Martin, 79117 Freiburg, DE			
	SCHNEIDERREIT, Günter, 79112 Freiburg, DE			
	JEHL, Dominique, 67860 Rhinau, FR			
(54)	Způsob a zařízení pro výrobu solárních panelů			
(32)	102021105986			
(31)	11.03.2021			
(33)	DE			
(86)	PCT/EP2021/087147			
(87)	WO 2022/189030			
(74)	PATENTSERVIS Praha a.s., Na Podkovce 281/10, Praha 4, Podolí, 14700			
(97)	EP 4204378			
(47)	05.06.2024			
(97)	03.03.2022			
(51)	<i>C03C 17/36</i>	(2006.01)		
(96)	10.08.2021			
(96)	21759112.2			
(73)	Saint-Gobain Glass France, 92400 Courbevoie, FR			
(72)	MONMEYRAN, Corentin, 75019 PARIS, FR			
	DA SILVA BALANI, Vinicius, 12231-675 SAO JOSE DOS CAMPOS, BR			
(54)	Nízkoemisivní materiál s vysokou selektivitou a zasklení zahrnující takový materiál			
(32)	2008729			
(31)	27.08.2020			
(33)	FR			
(86)	PCT/FR2021/051458			
(87)	WO 2022/043626			
(74)	FISCHER IP s.r.o., Na hrobcí 294/5, Praha 2, Nové Město, 12800			
(97)	EP 4211755			
(47)	17.04.2024			
(97)	17.03.2022			
(51)	<i>H01R 13/20</i>	(2006.01)		
	<i>H01R 11/11</i>	(2006.01)		
	<i>H01R 13/28</i>	(2006.01)		
(96)	16.08.2021			
(96)	21759313.6			
(73)	Auto-Kabel Management GmbH, 79688 Hausen i.W., DE			
(72)	MARTENS, Sebastian, 47638 Straelen, DE			
(54)	Kabelová spojka pro motorová vozidla			
(32)	102020123612			
(31)	10.09.2020			
(33)	DE			

- (86) PCT/EP2021/072723
(87) WO 2022/053264
(74) JUDr. Karel Čermák Ph.D., LL.M., advokát, Elišky Peškové 735/15, Praha 5, Smíchov, 15000
-
- (97) **EP 4215661**
(47) 05.06.2024
(97) 26.07.2023
(51) **D04B 1/14** (2006.01)
(96) 24.01.2022
(96) 22152845.8
(73) Heraeus Precious Metals GmbH & Co. KG, 63450 Hanau, DE
(72) HIRSCHHEL, Pascal, 63450 Hanau, DE
Dr. SPOD, Hendrik, 63450 Hanau, DE
WALD, Verena, 63450 Hanau, DE
- (54) **Způsob výroby síťovin z ušlechtilých kovů na plochých pletacích strojích**
(74) FISCHER IP s.r.o., Na hrobci 294/5, Praha 2, Nové Město, 12800
-
- (97) **EP 4216551**
(47) 29.05.2024
(97) 26.07.2023
(51) **H04N 19/53** (2014.01)
H04N 19/513 (2014.01)
H04N 19/132 (2014.01)
H04N 19/105 (2014.01)
H04N 19/176 (2014.01)
H04N 19/52 (2014.01)
H04N 19/54 (2014.01)
(96) 06.08.2019
(96) 23161726.7
(73) LG Electronics Inc., Yeongdeungpo-gu Seoul, 07336, KR
(72) LEE, Jaeho, 06772 Seoul, KR
- (54) **Způsob a zařízení pro dekódování obrazu na základě afinní predikce pohybu s použitím zkonstruovaného kandidáta afinní predikce vektoru pohybu v kódovacím systému obrazu**
(32) 201862715269 P
(31) 06.08.2018
(33) US
(74) JUDr. Michal Havlík, Hálkova 1406/2, Praha 2, Nové Město, 12000
-
- (97) **EP 4217594**
(47) 29.05.2024
(97) 31.03.2022
(51) **F01K 7/32** (2006.01)
F01K 19/10 (2006.01)
F01K 7/12 (2006.01)
F01K 3/14 (2006.01)
F01K 25/10 (2006.01)
(96) 07.09.2021
(96) 21772942.5
(73) Enerscale GmbH, 9542 Afritz am See, AT
(72) FLEISCHER, Gerhard, P., 9535 Schiefling am Wörthersee, AT
OBERWALDER, Hermann, 9542 Afritz am See, AT
- (54) **Zařízení a způsob přeměny tepelné energie**
(32) 508162020
(31) 28.09.2020
(33) AT
(86) PCT/AT2021/060317
(87) WO 2022/061381
(74) Pluto legal s.r.o., Cyrilská 508/7, Brno, Trnitá, 60200
-
- (97) **EP 4236315**
(47) 12.06.2024
(97) 30.08.2023
(51) **H04N 19/129** (2014.01)
H04N 19/167 (2014.01)
H04N 19/176 (2014.01)
H04N 19/174 (2014.01)
H04N 19/70 (2014.01)
H04N 19/119 (2014.01)
(96) 26.06.2013
(96) 23179540.2
(73) LG Electronics Inc., Yeongdeungpo-gu Seoul 150-721, KR
(72) Hendry, Hendry, 137-130 Seoul, KR
Kim, Jungsun, 137-130 Seoul, KR
- Kim, Chulkeun, 137-130 Seoul, KR
Jeon, Byeongmoon, 137-130 Seoul, KR
Jeong, Sangoh, 137-130 Seoul, KR
- (54) **Zařízení pro dekódování videa a zařízení pro kódování videa**
(32) 201261664701 P, 201261672750 P
(31) 26.06.2012, 17.07.2012
(33) US, US
(74) JUDr. Michal Havlík, Hálkova 1406/2, Praha 2, Nové Město, 12000
-
- (97) **EP 4254063**
(47) 15.05.2024
(97) 04.10.2023
(51) **G03B 13/04** (2021.01)
G02B 27/10 (2006.01)
G06K 7/10 (2006.01)
(96) 30.03.2022
(96) 22165310.8
(73) SICK AG, 79183 Waldkirch, DE
(72) Menzel, Christoph, 79211 Denzlingen, DE
Bleicher, Katharina, 79312 Emmendingen, DE
- (54) **Optoelektronický snímač se zaměřovacím zařízením a způsob vizualizace zorného pole**
(74) PatentEnter s.r.o., Koliště 1965/13a, Brno, Černá Pole, 60200
-
- (97) **EP 4268994**
(47) 08.05.2024
(97) 01.11.2023
(51) **B22D 41/28** (2006.01)
B22D 41/32 (2006.01)
F27D 3/15 (2006.01)
B22D 41/30 (2006.01)
(96) 27.04.2022
(96) 22170298.8
(73) Refractory Intellectual Property GmbH & Co. KG, 1100 Wien, AT
(72) Gschiel, Sabine, 8700 Leoben, AT
Nextl-Röschel, Stephan, 8670 Krieglach, AT
Sampayo Rodriguez, Luis, 1020 Vienna, AT
Schughart, Tamara, 95615 Marktredwitz, DE
- (54) **Žárovzdorné desky, způsob výroby žárovzdorné desky a použití žárovzdorné desky**
(74) JUDr. Michal Havlík, Hálkova 1406/2, Praha 2, Nové Město, 12000
-
- (97) **EP 4275929**
(47) 22.05.2024
(97) 15.11.2023
(51) **B60G 21/05** (2006.01)
(96) 19.04.2023
(96) 23168702.1
(73) Benteler Automobiltechnik GmbH, 33102 Paderborn, DE
(72) SCHNEIDER, Klaus, 34431 Marsberg, DE
SCHULTZ, Erik, 33102 Paderborn, DE
RUDI, Vitalis, 33104 Paderborn, DE
BÜRGER, Manfred, 33181 Bad Wünnenberg, DE
- (54) **Kliková náprava s příčnou torzní tyčí**
(32) 102022111981
(31) 12.05.2022
(33) DE
(74) JUDr. Michal Havlík, Hálkova 1406/2, Praha 2, Nové Město, 12000
-
- (97) **EP 4287917**
(47) 17.04.2024
(97) 02.11.2023
(51) **A47J 43/25** (2006.01)
A47J 43/07 (2006.01)
A47J 43/06 (2006.01)
(96) 09.01.2023
(96) 23700627.5
(73) Wundermix GmbH, 85748 Garching b. München, DE
(72) KEUSGEN, Adrian, 79346 Emdingen am Kaiserstuhl, DE
- (54) **Sestava kuchyňského stroje**
(32) 102022110290
(31) 27.04.2022
(33) DE

(86) PCT/EP2023/050331
(87) WO 2023/208422
(74) JUDr. Martin Švorčík, Hálkova 1406/2, Praha 2, Nové Město, 12000

(97) **EP 4300935**

(47) 12.06.2024

(97) 03.01.2024

(51) **H04N 23/56**

(2023.01)

B23Q 17/24

(2006.01)

G03B 15/05

(2021.01)

(96) 28.06.2022

(96) 22181466.8

(73) SICK AG, 79183 Waldkirch, DE

(72) Strohmeier, Dirk, 79312 Emmendingen, DE

Steinkogler, Sascha, 79106 Freiburg, DE

Steiert, Mirco, 79856 Hinterzarten, DE

Hahn, Daniel, 78549 Spaichingen, DE

(54) **Osvětlovací zařízení pro generování osvětlovacího pole pro kameru**

(74) PatentEnter s.r.o., Koliště 1965/13a, Brno, Černá Pole, 60200

Zveřejněné opravené překlady evropských patentových spisů

U následujících udělených evropských patentů s účinky pro Českou republiku byl majitelem předložen opravený překlad patentového spisu do českého jazyka (§35d odst. 2 zákona č. 527/1990 Sb., v platném znění).

Datem zveřejnění opraveného překladu evropského patentového spisu je datum publikace tohoto Věstníku.

(97) EP 2614090

(97) EP 3692184

(97) EP 4240792

(97) EP 3493682

(97) EP 4139108

Zveřejněné překlady pozměněného nebo omezeného znění evropských patentových spisů

U následujících udělených evropských patentů s účinky pro Českou republiku byl majitelem předložen český překlad pozměněného nebo omezeného znění evropského patentového spisu (§35f odst. 3 zákona č. 527/1990 Sb., v platném znění).

Datem zveřejnění překladu pozměněného nebo omezeného znění evropského patentového spisu je datum publikace tohoto Věstníku.

(97) **EP 2699563**

(97) **EP 2949407**

(97) **EP 3669828**

(97) **EP 2814654**

(97) **EP 3125372**

Evropské patenty zachované v pozměněném nebo omezeném znění

V této části jsou uvedeny evropské patenty s účinky pro Českou republiku, které byly Evropským úřadem podle článku 102 Úmluvy o udělování evropských patentů zachovány v omezeném znění podle čl. 105a - 105c EPC 2000, nebo v pozměněném znění (§ 35f zákona č. 527/1990 Sb., v platném znění).

(97) Datum oznámení o zachování patentu
EP 2975327 10.07.2024

(97) Datum oznámení o zachování patentu
EP 3142980 10.07.2024

Evropské patenty zrušené Evropským patentovým úřadem

Následující evropské patenty udělené Evropským patentovým úřadem s účinky pro Českou republiku byly zrušeny Evropským patentovým úřadem podle článku 102 Úmluvy o udělování evropských patentů (§ 35f odst 2 zákona č. 527/1990 Sb., v platném znění).

(97) EP 2880745

(97) EP 3143998

(97) EP 3265400

(97) EP 3049316

(97) EP 3194674

(97) EP 3461503

MK4A

Zánik evropských patentů uplynutím doby platnosti

Následující evropské patenty udělené Evropským patentovým úřadem s účinky pro Českou republiku zanikly z důvodu uplynutí maximální doby platnosti patentu (§ 22 písm. a) zákona č. 527/1990 Sb., v platném znění).

(97) EP 1508550

(97) EP 1644451

(97) EP 1651044

(97) EP 1656021

(97) EP 1575068

(97) EP 1646656

(97) EP 1651260

(97) EP 1656417

(97) EP 1616868

(97) EP 1648644

(97) EP 1651838

(97) EP 1617447

(97) EP 1651039

(97) EP 1652535

(97) EP 1644433

(97) EP 1651043

(97) EP 1654330

MM4A

Zánik evropských patentů nezaplacením poplatků za udržování platnosti patentu

Následující evropské patenty udělené Evropským patentovým úřadem s účinky pro Českou republiku zanikly pro nezaplacení poplatků za udržování platnosti patentu (§ 22 písm. b) zákona č. 527/1990 Sb., v platném znění).

(97) EP 1557922	(97) EP 2379063	(97) EP 2817226	(97) EP 3319770
(97) EP 1577271	(97) EP 2421207	(97) EP 2874609	(97) EP 3363239
(97) EP 1706059	(97) EP 2471903	(97) EP 2905198	(97) EP 3397393
(97) EP 1708947	(97) EP 2471904	(97) EP 2937488	(97) EP 3397394
(97) EP 1709222	(97) EP 2471905	(97) EP 2943411	(97) EP 3398988
(97) EP 1713961	(97) EP 2471906	(97) EP 2943483	(97) EP 3409672
(97) EP 1718554	(97) EP 2471907	(97) EP 2943589	(97) EP 3446706
(97) EP 1940034	(97) EP 2523674	(97) EP 2943970	(97) EP 3536748
(97) EP 1941964	(97) EP 2524883	(97) EP 2943971	(97) EP 3566158
(97) EP 1952922	(97) EP 2564839	(97) EP 3043121	(97) EP 3568519
(97) EP 1966200	(97) EP 2612850	(97) EP 3043461	(97) EP 3570879
(97) EP 1966375	(97) EP 2612851	(97) EP 3077268	(97) EP 3570984
(97) EP 1976926	(97) EP 2658788	(97) EP 3089971	(97) EP 3571131
(97) EP 1976977	(97) EP 2661308	(97) EP 3092164	(97) EP 3571150
(97) EP 2068887	(97) EP 2663366	(97) EP 3092309	(97) EP 3583036
(97) EP 2078806	(97) EP 2663617	(97) EP 3093018	(97) EP 3658215
(97) EP 2083491	(97) EP 2740744	(97) EP 3188435	(97) EP 3677158
(97) EP 2101877	(97) EP 2749388	(97) EP 3240624	(97) EP 3735267
(97) EP 2117368	(97) EP 2749708	(97) EP 3242799	(97) EP 3735316
(97) EP 2127267	(97) EP 2749712	(97) EP 3242851	(97) EP 3740686
(97) EP 2206613	(97) EP 2751209	(97) EP 3242888	(97) EP 3842167
(97) EP 2227643	(97) EP 2798099	(97) EP 3247905	
(97) EP 2341330	(97) EP 2802624	(97) EP 3255106	
(97) EP 2377967	(97) EP 2814031	(97) EP 3257741	

PD4A

Převod práv a ostatní změny majitelů evropských patentů

(97) EP 1938963	(97) EP 3285985
(73) Unilin BV, 8710 Wielsbeke, BE	(73) CMP Automation Inc., Kitchener, Ontario N2R 1H5, CA
(97) EP 2586929	(97) EP 3288581
(73) Unilin BV, 8710 Wielsbeke, BE	(73) ACHILLES THERAPEUTICS UK LIMITED, London W6 8PW, GB
(97) EP 2680873	(97) EP 3394328
(73) Napp Pharmaceutical Group Limited, Cambridge, CB4 0GW, GB	(73) Technická univerzita v Liberci, Liberec, Liberec I-Staré Město, CZ NANOPROGRESS, z.s., Pardubice, Polabiny, CZ
(97) EP 2827710	(97) EP 3677252
(73) Napp Pharmaceutical Group Limited, Cambridge, CB4 0GW, GB	(73) Napp Pharmaceutical Group Limited, Cambridge, CB4 0GW, GB
(97) EP 3019275	(97) EP 3773494
(73) MAAG Gear Sp. zo. o., 82-300 Elblag, PL	(73) Philip Morris Products S.A., 2000 Neuchâtel, CH
(97) EP 3019275	(97) EP 3773496
(73) FLSmidth MAAG Gear Sp. zo. o., 82-300 Elblag, PL	(73) Philip Morris Products S.A., 2000 Neuchâtel, CH

FG1K

Zapsané užité vzory - přehled podle čísel zápisu

V období uzávěrky tohoto čísla Věstníku zapsal Úřad průmyslového vlastnictví tyto užité vzory.

(11)	(51)		(11)	(51)		(11)	(51)	
37982	<i>E 03 D 1/012</i>	(2006.01)	37990	<i>F 16 M 13/04</i>	(2006.01)	37998	<i>E 05 B 81/20</i>	(2014.01)
37983	<i>G 01 R 19/165</i>	(2006.01)	37991	<i>F 16 C 3/02</i>	(2006.01)	37999	<i>B 30 B 1/18</i>	(2006.01)
37984	<i>F 24 F 7/08</i>	(2006.01)	37992	<i>B 23 Q 3/06</i>	(2006.01)	38000	<i>G 01 S 5/04</i>	(2006.01)
37985	<i>B 64 U 50/19</i>	(2023.01)	37993	<i>A 41 D 13/05</i>	(2006.01)	38001	<i>G 01 N 27/90</i>	(2021.01)
37986	<i>G 01 B 21/02</i>	(2006.01)	37994	<i>A 45 F 5/02</i>	(2006.01)	38002	<i>F 27 B 9/10</i>	(2006.01)
37987	<i>G 01 N 1/36</i>	(2006.01)	37995	<i>C 12 Q 1/6876</i>	(2018.01)	38003	<i>G 10 K 11/162</i>	(2006.01)
37988	<i>G 01 R 5/00</i>	(2006.01)	37996	<i>E 04 F 10/08</i>	(2006.01)	38004	<i>E 04 C 1/39</i>	(2006.01)
37989	<i>H 02 J 13/00</i>	(2006.01)	37997	<i>E 04 C 1/42</i>	(2006.01)	38005	<i>A 61 F 2/30</i>	(2006.01)

FG1K

Zapsané užité vzory - řazené podle MPT

(51)	<i>A41D 13/05</i>	(2006.01)	(74)	Kania, Sedlák, Smola, s.r.o., Mendlovo náměstí 907/1a, Brno, Staré Brno, 60300	
	<i>A41D 27/00</i>	(2006.01)			
	<i>F41H 1/02</i>	(2006.01)			
(11)	37993		(51)	<i>B30B 1/18</i>	(2006.01)
(21)	2024-41937			<i>B30B 11/04</i>	(2006.01)
(22)	02.05.2024		(11)	37999	
(47)	11.07.2024		(21)	2024-41993	
(73)	Real Target s.r.o., Praha 10, Vinohrady, CZ		(22)	29.05.2024	
(72)	Majer Jan Bc., Dobruška, CZ		(47)	12.07.2024	
(54)	Taktická vesta		(73)	BRIKLIS, spol. s r.o., Malšice, CZ	
(74)	NEOLEGAL - advokátní a patentová kancelář, JUDr. Petr Novotný, Římská 2135/45, Praha 2, Vinohrady, 12000		(72)	Medek Jakub Bc., Tábor, CZ	
			(54)	Briketovací lis	
			(74)	artpatent, advokátní kancelář s.r.o., Dukelských hrdinů 976/12, Praha 7, Holešovice, 17000	
(51)	<i>A45F 5/02</i>	(2006.01)	(51)	<i>B64U 50/19</i>	(2023.01)
	<i>A45F 3/06</i>	(2006.01)		<i>B64U 50/23</i>	(2023.01)
	<i>A45F 3/14</i>	(2006.01)		<i>H02K 16/00</i>	(2006.01)
	<i>F41H 1/02</i>	(2006.01)		<i>H02K 16/04</i>	(2006.01)
(11)	37994			<i>H02K 25/00</i>	(2006.01)
(21)	2024-41938		(11)	37985	
(22)	02.05.2024		(21)	2024-41774	
(47)	11.07.2024		(22)	15.02.2024	
(73)	Real Target s.r.o., Praha 10, Vinohrady, CZ		(47)	11.07.2024	
(72)	Majer Jan Bc., Dobruška, CZ		(73)	Carev Vádim Ing., Praha 4, Krč, CZ	
(54)	Odnímatelná kapsa pro taktickou vestu		(72)	Carev Vádim Ing., Praha 4, Krč, CZ	
(74)	NEOLEGAL - advokátní a patentová kancelář, JUDr. Petr Novotný, Římská 2135/45, Praha 2, Vinohrady, 12000		(54)	Zařízení pro řízení stoupání vrtule bezpilotního letounu	
			(74)	Mgr. Michal Benčok, advokát, Mariánská 995/62, Praha 4, Kamýk, 14200	
(51)	<i>A61F 2/30</i>	(2006.01)	(51)	<i>C12Q 1/6876</i>	(2018.01)
	<i>A61F 2/38</i>	(2006.01)		<i>C12Q 1/6883</i>	(2018.01)
	<i>A61L 27/16</i>	(2006.01)	(11)	37995	
(11)	38005		(21)	2024-41957	
(21)	2024-42076		(22)	16.05.2024	
(22)	01.07.2024		(47)	11.07.2024	
(47)	12.07.2024		(73)	Výzkumný ústav živočišné výroby, v. v. i., Praha 10, Uhřetěves, CZ	
(73)	BEZNOSKA, s.r.o., Kladno, Kročehlav, CZ		(72)	Sztankóová Zuzana Ing., Ph.D., Struhařov, CZ	
(72)	Gadušová Pavla Ing., Praha 6, Vokovice, CZ			Kyselová Jitka Dr. Ing., Světlá, CZ	
(54)	Polyethylenová tibiální vložka náhrady kolenního kloubu			Vališ Karel Mgr., Ph.D., Vestec, CZ	
(74)	Ing. Vladimír Belfin, patentový zástupce, Litovická 305, Hostivice, 25301			Novák Karel prom. biol., CSc., Praha 10, Petrovice, CZ	
				Slámová Anežka, Praha 10, Uhřetěves, CZ	
(51)	<i>B23Q 3/06</i>	(2006.01)	(54)	Sada primerů pro detekci jednonukleotidového polymorfismu v genu interferon gama (IFNG) u ovci	
	<i>F16C 41/00</i>	(2006.01)			
	<i>F16C 43/06</i>	(2006.01)			
(11)	37992		(51)	<i>E03D 1/012</i>	(2006.01)
(21)	2024-41933			<i>E03D 11/14</i>	(2006.01)
(22)	30.04.2024		(11)	37982	
(47)	11.07.2024		(21)	2024-41687	
(73)	ZKL - Výzkum a vývoj, a.s., Brno, Líšeň, CZ		(22)	05.01.2024	
(72)	Procházka Libor Ing., Brno, Obřany, CZ		(47)	11.07.2024	
	Klement Jakub Ing., Žďár nad Sázavou, Žďár nad Sázavou 1, CZ				
(54)	Zařízení pro demontáž valivých tělísek válečkového ložiska				

- (73) Alcadrain s.r.o., Praha 7, Holešovice, CZ
(72) Fabičovic František Ing., Valtice, CZ
(54) **Montážní rám sanitárního zařízení se zařízením pro upevnění dodatečného přívodu vody a/nebo elektřiny a zařízení pro upevnění dodatečného přívodu vody a/nebo elektřiny na montážní rám**
(74) Dobroslav Musil a partneři s.r.o., Zábrdovická 917/11b, Brno, Zábrdovice, 61500

- (51) **E04C 1/39** (2006.01)
E02D 27/02 (2006.01)
E04G 9/00 (2006.01)

- (11) 38004
(21) **2024-42049**
(22) 18.06.2024
(47) 12.07.2024

- (73) Novák Matěj, Jihlava, CZ
(72) Novák Matěj, Jihlava, CZ

- (54) **Ukončovací tvárnice ztraceného bednění**
(74) Ing. Jiří Langhans, patentový zástupce, Krajínova 805/7, Třebíč, Nové Dvory, 67401

- (51) **E04C 1/42** (2006.01)
E04F 13/15 (2006.01)

- (11) 37997
(21) **2024-41876**
(22) 02.04.2024
(47) 12.07.2024

- (73) Wieden Wood s.r.o., Liberec, Liberec VIII-Dolní Hanychov, CZ
(72) Řehák Jakub Ing., Liberec, Liberec XV-Starý Harcov, CZ
Wieden Pavel Ing., Liberec, Liberec XV-Starý Harcov, CZ

- (54) **Systém uchycení skleněných cihel ke stěně či jiné podkonstrukci**
(74) RETROPATENT s.r.o., Dobiášova 1246/29, Liberec, Liberec VI-Rochlice, 46006

- (51) **E04F 10/08** (2006.01)

- (11) 37996
(21) **2024-41843**
(22) 19.03.2024
(47) 12.07.2024
(32) 21.03.2023
(31) 202023000001128

- (73) PRATIC S.P.A., 33034 Fagagna, IT
(72) Mindotti Loris, 33030 Pagnacco, IT

- (54) **Zakrývací zařízení**
(74) Kania, Sedlák, Smola, s.r.o., Mendlovo náměstí 907/1a, Brno, Staré Brno, 60300

- (51) **E05B 81/20** (2014.01)
E05B 81/06 (2014.01)
E05B 81/30 (2014.01)
E05B 81/24 (2014.01)

- (11) 37998
(21) **2024-41974**
(22) 22.05.2024
(47) 12.07.2024
(73) BRANO a.s., Hradec nad Moravicí, CZ
(72) Nováček Petr, Neplachovice, CZ

- (54) **Automobilový zámek**
(74) FISCHER IP s.r.o., Na hrobcí 294/5, Praha 2, Nové Město, 12800

- (51) **F16C 3/02** (2006.01)
F16C 3/22 (2006.01)
F16C 3/18 (2006.01)
F16B 9/02 (2006.01)
F01L 1/00 (2006.01)

- (11) 37991
(21) **2024-41922**
(22) 23.04.2024
(47) 11.07.2024
(73) VÚTS, a.s., Liberec, Liberec XI-Růžodol I, CZ
(72) Ondrášek Jiří Ing., Ph.D., Liberec, Liberec IX-Janův Důl, CZ

- (54) **Sestava hřídele a dvou akčních členů**
(74) Dobroslav Musil a partneři s.r.o., Zábrdovická 917/11b, Brno, Zábrdovice, 61500

- (51) **F16M 13/04** (2006.01)
A45F 5/10 (2006.01)
H02J 7/00 (2006.01)
H04M 1/05 (2006.01)

- (11) 37990
(21) **2024-41921**
(22) 23.04.2024
(47) 11.07.2024
(73) Voltr Václav Ing., CSc., Úholičky, CZ
(72) Voltr Václav Ing., CSc., Úholičky, CZ

- (54) **Držák elektronického zařízení, zejména mobilního telefonu**
(74) artpatent, advokátní kancelář s.r.o., Dukelských hrdinů 976/12, Praha 7, Holešovice, 17000

- (51) **F24F 7/08** (2006.01)
F24F 12/00 (2006.01)
F24F 13/28 (2006.01)

- (11) 37984
(21) **2024-41750**
(22) 02.02.2024
(47) 11.07.2024

- (32) 17.02.2023
(31) u 2023 00615
(33) UA
(73) Ventilation Systems, PJSC, Kyiv, UA
(72) Klapishevskiy Oleksandr, Kyiv, UA
Tsoomyk Anatolii, Kyiv, UA

- (54) **Decentralizovaná vzduchotechnická jednotka s rekuperací tepla pro přívod a odvod vzduchu**
(74) H&P Patents s.r.o., Na Florenci 1332/23, Praha 1, Nové Město, 11000

- (51) **F27B 9/10** (2006.01)
F27B 9/12 (2006.01)
F27B 9/26 (2006.01)

- (11) 38002
(21) **2024-42029**
(22) 08.06.2024
(47) 12.07.2024
(73) ZM SERVIS MORAVIA, s.r.o., Trinec, Kanada, CZ
(72) Turoň Martin Ing., Hrádek, CZ

- (54) **Tunelová pec, zejména vypalovací**
(74) Ing. Pavel Nádvořník s.r.o., Klínová 620/1, Ostrava, Hulváky, 70900

- (51) **G01B 21/02** (2006.01)
G01B 21/32 (2006.01)
G01N 1/42 (2006.01)

- (11) 37986
(21) **2024-41785**
(22) 21.02.2024
(47) 11.07.2024
(73) COMTES FHT a.s., Dobřany, CZ
(72) Motýčka Petr Ing., Plzeň, Bolevec, CZ
Kašák Jiří, Všeruby, CZ
Konopík Pavel Ing., Ph.D., Plzeň, Bolevec, CZ
Džugan Jan prof. Ing., Ph.D., Červený Újezd, CZ
Uhlík Matouš Ing., Dobřany, CZ

- (54) **Sestava pro kryogenní dilatometrické měření**

- (51) **G01N 1/36** (2006.01)

- (11) 37987
(21) **2024-41824**
(22) 08.03.2024
(47) 11.07.2024
(73) Centrum výzkumu Řež s.r.o., Husinec, Řež, CZ
(72) Srba Ondřej RNDr., Ph.D., Praha 8, Libeň, CZ
Křivský Leoš Ing., Ústí nad Labem, Brná, CZ
Krejčová Petra, Kostelec nad Labem, CZ

- (54) **Systém k přesnému měření rozměrů ozářeného kameniva a betonu**
(74) NEOLEGAL - advokátní a patentová kancelář, Ing. Jaroslav Novotný, Římská 2135/45, Praha 2, Vinohrady, 12000

- (51) **G01N 27/90** (2021.01)

- (11) 38001
(21) **2024-42012**
(22) 31.05.2024
(47) 12.07.2024

(32) 09.04.2024	(74) Ing. Libor Markes, patentový zástupce, Grohova 145/54, Brno, Veveří, 60200
(31) PUV 50030-2024	
(33) SK	
(73) VUJE, a.s., 918 64 Trnava, SK	(51) G01S 5/04 (2006.01)
(72) Krajčovič Roman Ing., 955 01 Tovarníky, SK	G01S 5/06 (2006.01)
Rapant Marek, 917 01 Trnava 1, SK	(11) 38000
Martančík Branislav Ing., Ph.D., 917 05 Trnava 5, SK	(21) 2024-41997
(54) Měřicí cívka pro zkoušení závitových otvorů parogenerátorů typů VVER 440 a VVER 1000 metodou vířivých proudů a měřící hlavice, která ji obsahuje	(22) 30.05.2024
(74) Rott, Růžička & Guttman s.r.o., Vyskočilova 1566, Praha 4, Michle, 14000	(47) 12.07.2024
	(73) Vysoké učení technické v Brně, Brno, Veveří, CZ
	ZEALABS s.r.o., Bukovany, CZ
	(72) Juráš Radovan Ing., Hranice, Hranice I-Město, CZ
	Mlýnek Petr doc. Ing., Ph.D., Holubice, CZ
	Čech Adrián Ing., Bukovany, CZ
	(54) Systém pro nepřímé sledování objektů v reálném čase
	(74) KANIA, SEDLÁK, SMOLA, s.r.o., Mendlovo náměstí 907/1a, Brno, Staré Brno, 60300
(51) G01R 19/165 (2006.01)	
G01R 19/145 (2006.01)	
H02J 1/00 (2006.01)	
H02J 15/00 (2006.01)	
H01M 10/42 (2006.01)	
H02J 7/00 (2006.01)	
H02J 7/02 (2016.01)	
H02J 7/04 (2006.01)	
(11) 37983	
(21) 2024-41690	
(22) 07.01.2024	
(47) 11.07.2024	
(73) EnergyCloud, a.s., Plzeň, Bolevec, CZ	
(72) Matoušů Martin Ing., Vejprnice, CZ	
Holub Petr Ing., Plzeň, Bolevec, CZ	
Linhart Tomáš Ing., Pernarec, CZ	
(54) Zařízení pro formátování a měření akumulátorů	
(74) Ing. Mgr. Jiří Hruš, Nad Vltavou 2161, Roztoky, 25263	
(51) G01R 5/00 (2006.01)	
G01R 19/02 (2006.01)	
G01R 11/04 (2006.01)	
G01R 11/02 (2006.01)	
(11) 37988	
(21) 2024-41850	
(22) 22.03.2024	
(47) 11.07.2024	
(73) MEgA - Měřicí Energetické Aparáty, a.s., Česká, CZ	
(72) Souček Jan Ing., Ivančice, CZ	
Gelnar Petr Ing., Deblín, CZ	
Pospíchal Ladislav doc. Ing., CSc., Brno, Řečkovice, CZ	
(54) Zařízení k monitorování elektrických veličin na vývodech skříní nízkého napětí	
	(51) G10K 11/162 (2006.01)
	E04B 1/86 (2006.01)
	E01F 8/00 (2006.01)
	B09B 3/35 (2022.01)
	B09B 3/32 (2022.01)
	D99Z 99/00 (2006.01)
	(11) 38003
	(21) 2024-42045
	(22) 13.06.2024
	(47) 12.07.2024
	(73) Technická univerzita v Liberci, Liberec, Liberec I-Staré Město, CZ
	(72) Fridrichová Ludmila doc. Ing., Ph.D., Liberec, Liberec V-Kristiánov, CZ
	Knížek Roman Ing., Ph.D., MBA, Liberec, Liberec XXX-Vratislavice nad Nisou, CZ
	(54) Panel pro absorpci zvuku
	(74) Dobroslav Musil a partneři s.r.o., Zábrdovická 917/11b, Brno, Zábrdovice, 61500
	(51) H02J 13/00 (2006.01)
	(11) 37989
	(21) 2024-41891
	(22) 09.04.2024
	(47) 11.07.2024
	(73) T - Space Energy s.r.o., Brno, Veveří, CZ
	(72) Polák Rudolf, Brno, Zábrdovice, CZ
	(54) Elektronický komunikační rozvaděč
	(74) artpatent, advokátní kancelář s.r.o., Dukelských hrdinů 976/12, Praha 7, Holešovice, 17000

Seznam majitelů zapsaných užitečných vzorů

(73) Alcadrain s.r.o., Praha 7, Holešovice, CZ	(11) 37982	(51) E 03 D 1/012 (2006.01)	(73) Real Target s.r.o., Praha 10, Vinohrady, CZ	(11) 37994	(51) A 45 F 5/02 (2006.01)
BEZDOSKA, s.r.o., Kladno, Kročehlavy, CZ	38005	A 61 F 2/30 (2006.01)	T - Space Energy s.r.o., Brno, Veveří, CZ	37989	H 02 J 13/00 (2006.01)
BRANO a.s., Hradec nad Moravicí, CZ	37998	E 05 B 81/20 (2014.01)	Technická univerzita v Liberci, Liberec, Liberec I-Staré Město, CZ	38003	G 10 K 11/162 (2006.01)
BRIKLIS, spol. s r.o., Malšice, CZ	37999	B 30 B 1/18 (2006.01)	Ventilation Systems, PJSC, Kyiv, UA	37984	F 24 F 7/08 (2006.01)
Centrum výzkumu Řež s.r.o., Husinec, Řež, CZ	37987	G 01 N 1/36 (2006.01)	VUJE, a.s., 918 64 Trnava, SK	38001	G 01 N 27/90 (2021.01)
COMTES FHT a.s., Dobřany, CZ	37986	G 01 B 21/02 (2006.01)	VÚTS, a.s., Liberec, Liberec XI-Růžodol I, CZ	37991	F 16 C 3/02 (2006.01)
EnergyCloud, a.s., Plzeň, Bolevec, CZ	37983	G 01 R 19/165 (2006.01)	Vysoké učení technické v Brně, Brno, Veveří, CZ	38000	G 01 S 5/04 (2006.01)
MEgA - Měřicí Energetické Aparáty, a.s., Česká, CZ	37988	G 01 R 5/00 (2006.01)	Výzkumný ústav živočišné výroby, v. v. i., Praha 10, Uhřetěves, CZ	37995	C 12 Q 1/6876 (2018.01)
PRATIC S.P.A., 33034 Fagagna, IT	37996	E 04 F 10/08 (2006.01)	Wieden Wood s.r.o., Liberec, Liberec VIII-Dolní Hanychov, CZ	37997	E 04 C 1/42 (2006.01)
Real Target s.r.o., Praha 10, Vinohrady, CZ	37993	A 41 D 13/05 (2006.01)	ZEALABS s.r.o., Bukovany, CZ	38000	G 01 S 5/04 (2006.01)

(73)	(11)	(51)		(73)	(11)	(51)	
ZKL - Výzkum a vývoj, a.s., Brno, Líšeň, CZ	37992	B 23 Q 3/06	(2006.01)	Carev Vadim Ing., Praha 4, Krč, CZ	37985	B 64 U 50/19	(2023.01)
ZM SERVIS MORAVIA, s.r.o., Třinec, Kanada, CZ	38002	F 27 B 9/10	(2006.01)	Novák Matěj, Jihlava, CZ	38004	E 04 C 1/39	(2006.01)
				Voltr Václav Ing., CSc., Úholičky, CZ	37990	F 16 M 13/04	(2006.01)

FG4Q

Zapsané průmyslové vzory - přehled podle čísel zápisu

V období uzávěrky tohoto čísla Věstníku zapsal Úřad průmyslového vlastnictví tyto průmyslové vzory:

(11)	(51)
38318	32-01

FG4Q

Zapsané průmyslové vzory - přehled podle tříd

(51) **32-01**
(11) 38318
(21) 2024-42417
(22) 09.05.2024
(15) 15.07.2024
(54) **Logo, firemní označení, značka**
(28) 2
(73) COOP MORAVA, s.r.o., Brno, Brno-město, CZ
(72) Mahdal Rostislav Ing., Hodonín, CZ
(74) Kořistka Martin, CZ patentový zástupce, ETMA & EDA *moraviapatent*,
Martin Kořistka, Karpatská 241/3, Brno, Starý Lískovec, 62500



1.1



2.1

Seznam vlastníků zapsaných průmyslových vzorů

(73)	(11)	(51)
COOP MORAVA, s.r.o., Brno, Brno- město, CZ	38318	32-01

Dodatková ochranná osvědčení pro léčiva a pro přípravky na ochranu rostlin

Podání žádosti o udělení osvědčení

(22) 02.07.2024	(22) 03.07.2024
(21) SPC/CZ2024/899	(21) SPC/CZ2024/900
(71) Novartis AG, 4056 Basel, CH	(71) Mirati Therapeutics, Inc., San Diego, CA, US
(68) 4095130	Array BioPharma Inc., Boulder, CO, US
(54) Značené inhibitory prostatického specifického membránového antigenu (PSMA), jejich použití jako zobrazovací činidla a farmaceutická činidla pro léčbu rakoviny prostaty	(68) 3710439
(92) EU/1/22/1703, 12.12.2022	(54) Inhibitory kras G12C
(93) EU/1/22/1703, 12.12.2022, EU	(92) EU/1/23/1744, 09.01.2024
(95) Lutecium (177Lu) vipivotid tetraxetan, léčivý přípravek	(93) EU/1/23/1744, 09.01.2024, EU
	(95) Krazati - adagrasib nebo jeho farmaceuticky přijatelná sůl, léčivý přípravek

Úřední rozhodnutí a oznámení

MM4A, MM4F

Zániky patentů a autorských osvědčení pro nezaplacení udržovacích poplatků

(11)	(21)	Int.Cl/(51)	(11)	(21)	Int.Cl/(51)
305623	2014-2	8/H02H 3/20	306567	2016-6	8/A61B 5/021
305740	2015-2	8/B60Q 1/00	308563	2020-5	8/G01T 3/08
306544	2016-1	8/F16H 1/04			

MK1K

Zániky užitných vzorů uplynutím doby platnosti

(11)	(21)	(51)	(11)	(21)	(51)
27281	2014-29757	B65F 1/16	27375	2014-29772	F21V 15/00
27282	2014-29758	B65F 1/16	27424	2014-29783	A61K 36/515
27373	2014-29770	A01K 23/00	27540	2014-29769	A23K 1/08
27374	2014-29771	F21V 17/10			

MK4Q

Zániky práva ze zapsaných průmyslových vzorů uplynutím doby ochrany

(11)	(21)	Int.Cl/(51)	(11)	(21)	Int.Cl/(51)
29208	1999-31826	7/05-06	32407	2003-35048	8/09-04
29414	1999-31816	7/08-08	32408	2003-35049	8/09-04
32270	2003-35052	8/07-01	36272	2013-39792	9/07-01
32406	2003-35047	8/09-04			

Zápisy licenčních smluv do rejstříku užitných vzorů pro nabyvatele

(11) 35983	(73) Forezní DNA servis, s.r.o., Praha 7, Holešovice, CZ	(11) 35986	(73) Forezní DNA servis, s.r.o., Praha 7, Holešovice, CZ
(73) Nabyvatel: Česká republika - Ministerstvo vnitra, Nad štolou 936/3, Praha 7, Holešovice, 17000, CZ		(73) Nabyvatel: Česká republika - Ministerstvo vnitra, Nad štolou 936/3, Praha 7, Holešovice, 17000, CZ	
Druh licence: nevýlučná		Druh licence: nevýlučná	
Datum uzavření smlouvy: 17.04.2024		Datum uzavření smlouvy: 17.04.2024	
Datum zápisu smlouvy: 12.07.2024		Datum zápisu smlouvy: 12.07.2024	
(11) 35984	(73) Forezní DNA servis, s.r.o., Praha 7, Holešovice, CZ	(11) 35987	(73) Forezní DNA servis, s.r.o., Praha 7, Holešovice, CZ
(73) Nabyvatel: Česká republika - Ministerstvo vnitra, Nad štolou 936/3, Praha 7, Holešovice, 17000, CZ		(73) Nabyvatel: Česká republika - Ministerstvo vnitra, Nad štolou 936/3, Praha 7, Holešovice, 17000, CZ	
Druh licence: nevýlučná		Druh licence: nevýlučná	
Datum uzavření smlouvy: 17.04.2024		Datum uzavření smlouvy: 17.04.2024	
Datum zápisu smlouvy: 12.07.2024		Datum zápisu smlouvy: 12.07.2024	
(11) 35985	(73) Forezní DNA servis, s.r.o., Praha 7, Holešovice, CZ	(11) 35988	(73) Forezní DNA servis, s.r.o., Praha 7, Holešovice, CZ
(73) Nabyvatel: Česká republika - Ministerstvo vnitra, Nad štolou 936/3, Praha 7, Holešovice, 17000, CZ		(73) Nabyvatel: Česká republika - Ministerstvo vnitra, Nad štolou 936/3, Praha 7, Holešovice, 17000, CZ	
Druh licence: nevýlučná		Druh licence: nevýlučná	
Datum uzavření smlouvy: 17.04.2024		Datum uzavření smlouvy: 17.04.2024	
Datum zápisu smlouvy: 12.07.2024		Datum zápisu smlouvy: 12.07.2024	

ND1K

První prodloužení doby platnosti užitných vzorů

(51) B60N 2/75	(2018.01)	(51) B60N 2/42	(2006.01)
B64D 11/06	(2006.01)	B64D 11/06	(2006.01)
(11) 34326		(11) 34328	
(21) 2020-37811		(21) 2020-37815	
(22) 28.07.2020		(22) 28.07.2020	
(73) IDEA AIR s.r.o., Fryčovice, CZ		(73) IDEA AIR s.r.o., Fryčovice, CZ	
(54) Sedadlo do dopravního prostředku		(54) Sedadlo do dopravního prostředku	

- | | |
|---|--|
| (51) B64D 11/06 (2006.01) | (51) C12Q 1/68 (2018.01) |
| (11) 34349 | C12Q 1/6895 (2018.01) |
| (21) 2020-37824 | C12N 15/11 (2006.01) |
| (22) 29.07.2020 | (11) 34685 |
| (73) IDEA AIR s.r.o., Fryčovice, CZ | (21) 2020-37932 |
| (54) Zádové opěradlo leteckých sedadel se skořepinovou konstrukcí a letecké sedadlo s tímto opěradlem | (22) 31.08.2020 |
| | (73) OSEVA vývoj a výzkum s.r.o., Zubří, CZ |
| | Zemědělský výzkum, spol. s r.o., Troubsko, CZ |
| | Ústav experimentální botaniky AV ČR, v. v. i., Praha 6, Lysolaje, CZ |
| | Jakešová Hana Ing., CSc., Hladké Žitovice, CZ |
| | (54) Sada asociovaných markerů jednonukleotidových polymorfismů v souboru znaků odrůd ×Festulolium |
| (51) E04F 13/08 (2006.01) | (51) A61H 1/00 (2006.01) |
| E04F 13/21 (2006.01) | A61H 5/00 (2006.01) |
| (11) 34464 | A63B 23/035 (2006.01) |
| (21) 2020-37859 | (11) 34933 |
| (22) 10.08.2020 | (21) 2020-38034 |
| (73) Moravec Zdeněk, Praha 5, Košíře, CZ | (22) 13.07.2020 |
| Rada Daniel, Předboj, CZ | (73) České vysoké učení technické v Praze, Praha 6, Dejvice, CZ |
| (54) Opláštění skeletové budovy | INESAN, s.r.o., Praha 8, Karlín, CZ |
| | (54) Diagnostické a tréninkově-rehabilitační rozšíření automobilového trenážeru pro osoby po poškození mozku |
| (51) C12Q 1/68 (2018.01) | (51) B60L 53/14 (2019.01) |
| C12Q 1/6895 (2018.01) | B60L 53/30 (2019.01) |
| C12N 15/11 (2006.01) | B60L 53/00 (2019.01) |
| C12N 15/29 (2006.01) | (11) 35453 |
| (11) 34569 | (21) 2020-37751 |
| (21) 2020-37967 | (22) 02.07.2020 |
| (22) 09.09.2020 | (73) DEVINN s.r.o., Jablonec nad Nisou, CZ |
| (73) OSEVA vývoj a výzkum s.r.o., Zubří, CZ | (54) Systém pro mobilní dobíjení elektromobilu |
| Zemědělský výzkum, spol. s r.o., Troubsko, CZ | |
| Ústav experimentální botaniky AV ČR, v. v. i., Praha 6, Lysolaje, CZ | |
| Jakešová Hana Ing., CSc., Hladké Žitovice, CZ | |
| (54) Sada asociovaných SNP markerů pro predikci výnosu suché hmoty ×Festulolium | |

ND1K

Druhé prodloužení doby platnosti užitných vzorů

- | | |
|---|---|
| (51) A23K 50/00 (2016.01) | (51) B60N 3/00 (2006.01) |
| (11) 30955 | H01R 24/66 (2011.01) |
| (21) 2017-33914 | (11) 31180 |
| (22) 14.07.2017 | (21) 2017-33999 |
| (73) Výzkumný ústav živočišné výroby, v. v. i., Praha 10, Uhřetěves, CZ | (22) 09.08.2017 |
| (54) Krmná směs pro březí a kojící samice brojlerových králíků | (73) Škoda Auto a.s., Mladá Boleslav, Mladá Boleslav II, CZ |
| | (54) Zařízení pro odpružení konektoru pro elektrické spojení sedadel v automobilu |
| (51) A23K 50/00 (2016.01) | (51) A01N 25/30 (2006.01) |
| (11) 30957 | A01N 25/02 (2006.01) |
| (21) 2017-33916 | C08L 39/06 (2006.01) |
| (22) 14.07.2017 | A01N 25/24 (2006.01) |
| (73) Výzkumný ústav živočišné výroby, v. v. i., Praha 10, Uhřetěves, CZ | (11) 31207 |
| (54) Krmná směs pro výkrm brojlerových králíků | (21) 2017-33903 |
| | (22) 12.07.2017 |
| (51) B29C 70/00 (2006.01) | (73) KLOFÁČ, spol. s r.o., Brtnice, CZ |
| (11) 30980 | (54) Pasivní pomocný přípravek na bázi polyvinylpyrrolidonu |
| (21) 2017-33830 | |
| (22) 21.06.2017 | |
| (73) Technická univerzita v Liberci, Liberec, Liberec I-Staré Město, CZ | |
| (54) Zařízení pro ukládání vlákně výtzuže na jádro vláknové kompozitní konstrukce | |

ND4Q

První obnovy doby ochrany průmyslových vzorů

- | | |
|------------------------------------|--|
| (51) 07-02 | (51) 12-16 |
| (11) 37425 | (11) 37629 |
| (21) 2019-41515 | (21) 2019-41498 |
| (22) 22.08.2019 | (22) 24.07.2019 |
| (54) Podstavec pro gril | (54) Části, zařízení a příslušenství vozidel |
| (51) 08-05 | (51) 12-16 |
| (11) 37554 | (11) 37634 |
| (21) 2019-41369 | (21) 2019-41500 |
| (22) 07.01.2019 | (22) 24.07.2019 |
| (54) Ruční pojízdný odhříváč sněhu | (54) Části, zařízení a příslušenství vozidel |

ND4Q

Třetí obnovy doby ochrany průmyslových vzorů

- (51) 10-07
- (11) 34782
- (21) 2009-38000
- (22) 30.11.2009
- (54) Hodinky, pouzdra hodinek a strojky hodinek

PD4A

Převod práv a ostatní změny majitelů patentů

- | | |
|--|--|
| (11) 306428 | (11) 309253 |
| (21) 2015-382 | (21) 2020-726 |
| (73) Technická univerzita v Liberci, Liberec, Liberec I-Staré Město, CZ
NANOPROGRESS, z.s., Pardubice, Polabiny, CZ | (73) Meopta s.r.o., Přerov, Přerov I-Město, CZ |
| (11) 308009 | (11) 309297 |
| (21) 2018-346 | (21) 2020-451 |
| (73) Meopta s.r.o., Přerov, Přerov I-Město, CZ | (73) Meopta s.r.o., Přerov, Přerov I-Město, CZ |
| (11) 308017 | (11) 310030 |
| (21) 2018-415 | (21) 2021-149 |
| (73) Meopta s.r.o., Přerov, Přerov I-Město, CZ | (73) Meopta s.r.o., Přerov, Přerov I-Město, CZ |
| (11) 308821 | (11) 310031 |
| (21) 2018-725 | (21) 2021-150 |
| (73) Meopta s.r.o., Přerov, Přerov I-Město, CZ | (73) Meopta s.r.o., Přerov, Přerov I-Město, CZ |

PD1K

Převod práv a ostatní změny majitelů užitných vzorů

- | | |
|--|--|
| (11) 32446 | (11) 34606 |
| (21) 2018-35611 | (21) 2020-37866 |
| (73) Meopta s.r.o., Přerov, Přerov I-Město, CZ | (73) Meopta s.r.o., Přerov, Přerov I-Město, CZ |
| (11) 33031 | (11) 35634 |
| (21) 2019-36126 | (21) 2021-39265 |
| (73) Meopta s.r.o., Přerov, Přerov I-Město, CZ | (73) Meopta s.r.o., Přerov, Přerov I-Město, CZ |
| (11) 33599 | |
| (21) 2019-36420 | |
| (73) Meopta s.r.o., Přerov, Přerov I-Město, CZ | |

PD4Q

Převod práv a ostatní změny vlastníků průmyslových vzorů

- (11) 38190
- (21) 2023-42278
- (73) Meopta s.r.o., Přerov, Přerov I-Město, CZ

QA9A

Nabídka licence

- | | |
|--|--|
| (73) Zemědělský výzkum, spol. s r.o., Troubsko, CZ
Agrostis Trávníky, s.r.o., Rousínov, Slavíkovice, CZ
OSEVA vývoj a výzkum s.r.o., Zubří, CZ | (73) Zemědělský výzkum, spol. s r.o., Troubsko, CZ
Agrostis Trávníky, s.r.o., Rousínov, Slavíkovice, CZ
OSEVA vývoj a výzkum s.r.o., Zubří, CZ |
| (11) 305283 | (11) 305285 |
| (54) Druhově pestrá osivová směs pro suché oblasti | (54) Rekultivační osivová směs pro suché oblasti |

TH4A, TH1K

Opravy publikovaných dokumentů

Tato kapitola obsahuje informace o opravených zveřejněných přihláškách vynálezů, udělených patentech a zapsaných užitečných vzorech ve smyslu standardu WIPO ST.50.

- (13) B9
- (21) 2023-133
- (11) 310069
- (15) Byly doplněny chybějící nároky 3-4.
- (48) 24.07.2024

Zamítnuté a částečně zamítnuté přihlášky ochranných známek před zveřejněním

Kapitola obsahuje údaje o rozhodnutích o přihláškách ochranných známek, u kterých byly na základě provedeného věcného průzkumu shledány Úřadem důvody pro zamítnutí přihlášky ochranné známky podle ustanovení § 4 nebo 6 zákona č. 441/2003 Sb. Na základě toho Úřad vydal rozhodnutí o zamítnutí přihlášky podle ustanovení § 22 zákona č. 441/2003 Sb., a to pro celý seznam výrobků a služeb nebo pro jeho část. Údaje o výsledku rozhodnutí (zamítnutí přihlášky, částečné zamítnutí přihlášky) jsou uvedeny jako datum právní moci rozhodnutí/výsledek rozhodnutí.

(210) **O-589246**

(540)

Chleba a Máslo

(592) Slovní

11.07.2024/NABYTÍ P.M. - ZAMÍTNUTÍ PŘIHLÁŠKY

(210) **O-590856**

(540)

(210) **O-589906**

(540)

**CZECH AND SLOVAK INTERIOR
AWARD**

(592) Slovní

18.06.2024/NABYTÍ P.M. - ZAMÍTNUTÍ PŘIHLÁŠKY

(210) **O-589907**

(540)

**INTERIOR OF THE YEAR CZECHIA
AND SLOVAKIA**

(592) Slovní

18.06.2024/NABYTÍ P.M. - ZAMÍTNUTÍ PŘIHLÁŠKY

(210) **O-590603**

(540)

Vy cestujete. My se staráme.

(592) Slovní

15.07.2024/NABYTÍ P.M. - ZAMÍTNUTÍ PŘIHLÁŠKY

(593) Obrazová

02.07.2024/NABYTÍ P.M. - ZAMÍTNUTÍ PŘIHLÁŠKY

(210) **O-591747**

(540)

Prague Economic Forum

(592) Slovní

15.07.2024/NABYTÍ P.M. - ZAMÍTNUTÍ PŘIHLÁŠKY



Zveřejněné přihlášky ochranných známek

(210) **O-588630**
(220) 01.02.2024
(320) 01.02.2024
(540)



(593) Obrazová
(511) (6) kovové žaluzie, ocelové rolety, kovové dlouhé dveřní závěsy, kovové kolejnice, kovové venkovní rolety, kovové okenice, kovové závěsy (panty); (19) venkovní rolety, ne kovové a ne textilní, žaluzie, ne kovové; (20) truhlářské výrobky, vnitřní lamelové rolety, vnitřní okenní rolety a žaluzie z textilu, interiérové textilní okenní rolety, vnitřní okenní rolety a žaluzie (nábytek), vnitřní okenice (nábytek), vnitřní okenní rolety a žaluzie z papíru, vnitřní okenní rolety a žaluzie z tkaného dřeva, tkané dřevěné rolety (nábytek), výrobky z proutí; (35) cílený marketing, marketing, telemarketing, vylepování plakátů, zásilková reklama; (38) rozhlasové vysílání, zaslání zpráv, televizní vysílání, přenos telegramů, telefonní služba, telefonická komunikace, komunikace prostřednictvím mobilních telefonů, komunikace prostřednictvím počítačových terminálů, přenos zpráv a obrázků pomocí počítačů, přenos elektronické pošty, telekonferenční služby, videokonferenční služby, poskytování online fór, streaming dat, radiokomunikace, přenos videa na objednávku, přenos podcastů; (41) akademie (vzdělávání), zábava, pořádání soutěží (vzdělávacích nebo zábavných), korespondenční kurzy, rozhlasová zábava, školení, vydávání knih, výroba rozhlasových a televizních programů, pořádání a vedení konferencí, pořádání a vedení seminářů, fotografování, předávání know-how (odborné vzdělávání), předávání obchodních zkušeností a obchodního know-how (odborné vzdělávání), výroba podcastů.

Třídy výrobků a služeb:
6, 19, 20, 35, 38, 41

(591) Barevná
(730) **DEMAXIA, s.r.o.**, Kloboučnická 1735/26, Praha 4, Nusle, 14000, CZ
(740) Mgr. František Tikal, advokát, Rohanské nábřeží 678/23, Praha 8, Karlín, 18600

(210) **O-588631**
(220) 01.02.2024
(320) 01.02.2024
(540)



(593) Obrazová
(511) (6) kovové žaluzie, ocelové rolety, kovové dlouhé dveřní závěsy, kovové kolejnice, kovové venkovní rolety, kovové okenice, kovové závěsy (panty); (19) venkovní rolety, ne kovové a ne textilní, žaluzie, ne kovové; (20) truhlářské výrobky, vnitřní lamelové rolety, vnitřní okenní rolety a žaluzie z textilu, interiérové textilní okenní rolety, vnitřní okenní rolety a žaluzie (nábytek), vnitřní okenice (nábytek), vnitřní okenní rolety a žaluzie z papíru, vnitřní okenní rolety a žaluzie z tkaného dřeva, tkané dřevěné rolety (nábytek), výrobky z proutí; (35) cílený marketing, marketing, telemarketing, vylepování plakátů, zásilková reklama; (38) rozhlasové vysílání, zaslání zpráv, televizní vysílání, přenos telegramů, telefonní služba, telefonická komunikace, komunikace prostřednictvím mobilních telefonů, komunikace prostřednictvím počítačových terminálů, přenos zpráv a obrázků pomocí počítačů, přenos elektronické pošty, telekonferenční služby, videokonferenční služby, poskytování online fór, streaming dat, radiokomunikace, přenos videa na objednávku, přenos podcastů; (41) akademie (vzdělávání), zábava, pořádání soutěží (vzdělávacích nebo zábavných), korespondenční kurzy, rozhlasová zábava, školení, vydávání knih, výroba rozhlasových a televizních programů, pořádání a vedení konferencí, pořádání a vedení seminářů, fotografování,

předávání know-how (odborné vzdělávání), předávání obchodních zkušeností a obchodního know-how (odborné vzdělávání), výroba podcastů.

Třídy výrobků a služeb:
6, 19, 20, 35, 38, 41

(591) Barevná
(730) **DEMAXIA, s.r.o.**, Kloboučnická 1735/26, Praha 4, Nusle, 14000, CZ
(740) Mgr. František Tikal, advokát, Rohanské nábřeží 678/23, Praha 8, Karlín, 18600

(210) **O-588632**
(220) 01.02.2024
(320) 01.02.2024
(540)



(593) Obrazová
(511) (6) kovové žaluzie, ocelové rolety, kovové dlouhé dveřní závěsy, kovové kolejnice, kovové venkovní rolety, kovové okenice, kovové závěsy (panty); (19) venkovní rolety, ne kovové a ne textilní, žaluzie, ne kovové; (20) truhlářské výrobky, vnitřní lamelové rolety, vnitřní okenní rolety a žaluzie z textilu, interiérové textilní okenní rolety, vnitřní okenní rolety a žaluzie (nábytek), vnitřní okenice (nábytek), vnitřní okenní rolety a žaluzie z papíru, vnitřní okenní rolety a žaluzie z tkaného dřeva, tkané dřevěné rolety (nábytek), výrobky z proutí; (35) cílený marketing, marketing, telemarketing, vylepování plakátů, zásilková reklama; (38) rozhlasové vysílání, zaslání zpráv, televizní vysílání, přenos telegramů, telefonní služba, telefonická komunikace, komunikace prostřednictvím mobilních telefonů, komunikace prostřednictvím počítačových terminálů, přenos zpráv a obrázků pomocí počítačů, přenos elektronické pošty, telekonferenční služby, videokonferenční služby, poskytování online fór, streaming dat, radiokomunikace, přenos videa na objednávku, přenos podcastů; (41) akademie (vzdělávání), zábava, pořádání soutěží (vzdělávacích nebo zábavných), korespondenční kurzy, rozhlasová zábava, školení, vydávání knih, výroba rozhlasových a televizních programů, pořádání a vedení konferencí, pořádání a vedení seminářů, fotografování, předávání know-how (odborné vzdělávání), předávání obchodních zkušeností a obchodního know-how (odborné vzdělávání), výroba podcastů.

Třídy výrobků a služeb:
6, 19, 20, 35, 38, 41

(591) Barevná
(730) **DEMAXIA, s.r.o.**, Kloboučnická 1735/26, Praha 4, Nusle, 14000, CZ
(740) Mgr. František Tikal, advokát, Rohanské nábřeží 678/23, Praha 8, Karlín, 18600

(210) **O-590456**
(220) 02.01.2024
(320) 02.01.2024
(540)



(593) Obrazová
(511) (9) nahraný obsah (počítačové programy, data a informace), databáze, databáze (elektronické), interaktivní databáze, informační technologie a audiovizuální, multimediální a fotografické přístroje, komunikační zařízení,

paměťová zařízení a média, audiovizuální a fotografické přístroje; (16) umělecké předměty a figuríny z papíru a lepenky a architektonické modely, nosiče a dekorační materiály a materiály pro umělce, tiskárenské výrobky, papírnické zboží a vzdělávací potřeby, pytle a balicí a obalové materiály a materiály pro skladování z papíru, lepenky nebo z plastů; (35) obchodní informační služby pro spotřebitele, obchodní propagační služby, obchodní marketingové služby, pomoc v obchodní a podnikatelské činnosti, management a administrativní služby, reklama, marketing a propagační služby; (41) rezervace vstupenek na vzdělávací, zábavní a sportovní aktivity a akce a související rezervační služby, služby v oblasti vzdělávání, zábavy a sportu, výchova, vzdělávání, zábava a sportovní činnost, zveřejňování, oznamování a psaní textů (vyjma reklamních); (43) informace o dočasném ubytování, poradenské a rezervační služby, poskytování jídla a nápojů, pronájem nábytku, povlečení, prostírání a vybavení k poskytování jídla a nápojů.

Třídy výrobků a služeb:

9, 16, 35, 41, 43

(730) **WAMAK CZ s.r.o.**, U Fotochemy 1602/4z, Hradec Králové, Pražské Předměstí, 50002, CZ

(210) **O-590853**

(220) 19.01.2024

(320) 19.01.2024

(540)

H2 VIBE

(592) Slovní

(511) (1) biostimulátory jakožto stimulanty růstu rostlin, chemické produkty pro léčbu chorob rostlin, chemické přípravky pro prevenci patogenních infekcí u rostlin, hnojiva pro domácí rostliny, konzervační přípravky na rostliny, látky ke kontrole růstu vodních rostlin, látky na podporu růstu rostlin, látky na regulaci růstu rostlin, minerální přípravky k použití jako výživové doplňky pro rostliny, přípravky k regulaci růstu rostlin, přípravky na ochranu rostlin před patogeny, přípravky na podporu růstu rostlin, přípravky na posílení rostlin, přípravky na posilňování rostlin, přípravky pro výživu rostlin, přírodní a syntetické prostředky podporující růst rostlin, výtažky z mořských řas pro použití jako stimulant růstu u rostlin, výživa pro rostliny, živiny pro rostliny, chemické výrobky k použití při výrobě krmiv pro zvířata, chemická aditiva k použití při výrobě krmiv pro zvířata, enzymy pro použití při výrobě krmiva pro domácí zvířata, chemické přípravky pro použití při chovu hospodářských zvířat, konzervanty do krmiv pro zvířata (chemické), pevný kyslík (k jiným než lékařským účelům), vodík, peroxid vodíku, kyslík pro průmyslové použití, směsi ozonu a kyslíku (k jiným než lékařským účelům), výživa pro rostliny, listová výživa; (3) antiperspirační výrobky, antiperspiranty a deodoranty, balzámy, jiné než pro léčebné účely, bělicí přípravky k použití v domácnosti, bělicí přípravky [odbarvovače] pro kosmetické účely, čisticí prostředky a vonné přípravky, čisticí prostředky pro domácnost, čisticí prostředky pro vozidla, depilační přípravky, depilační prostředky, hygienické přípravky jako toaletní potřeby, hydratační přípravky, funkční kosmetika, fyto kosmetické přípravky, kosmetické přípravky, parfumerie, přípravky pro osobní hygienu, kosmetické přípravky pro péči o zvířata, koupelové přípravky (neléčivé), lešticí přípravky, mýdla a gely, líčidla, prací prostředky, přípravky do koupele, přípravky na čištění a leštění kůže a obuvi, přípravky na odstraňování ochlupení a holicí přípravky, přípravky pro ústní hygienu, přípravky pro péči o vlasy, vonné oleje a aromatické výtažky, vonné přípravky pro domácnost; (4) biopaliva, elektrická energie, nechemická aditiva do paliv, paliva a osvětlovací látky, plyny pohonné, pohonné hmoty, elektrická energie ze solární energie, elektrická energie z obnovitelných zdrojů, elektrická energie z větrné energie, elektrická energie z neobnovitelných zdrojů, topné plyny, palivové plyny, mazadla a průmyslové tuky, vosky jako suroviny a pro výrobu, kapaliny mazací a řezné, mazací oleje na kola, plynové směsi (paliva nebo pohonné hmoty), zkapačněné plyny pro motorová vozidla, pro použití v domácnosti a k průmyslovému použití; (5) adstringenty pro lékařské účely, algicidy, antibakteriální gely, antibakteriální, dezinfekční přípravky, antibakteriální přípravky, antivirové přípravky, antitoxiny, antiseptika, antiseptické přípravky pro péči o tělo, antioxidanty, antiparazitika, antioxidanty pro dietetické účely, antioxidační doplňky, antimikrobiální přípravky pro dermatologické použití, antibiotika, antibiotické doplňky stravy pro zvířata, baktericidní látky, biocidy, dezinfekční prostředky k veterinárnímu použití, dezinfekční a antiseptické přípravky, deodoranty do automobilů, deodoranty, jiné než pro lidskou potřebu nebo potřebu zvířat, diagnostické přípravky a materiály, farmaceutické přípravky a přírodní léčiva, fungicidy, imunostimulanty, hygienické přípravky a výrobky, herbicidy, germicidy, insekticidy, koupelové přípravky k ošetření zvířat, koupelové přípravky pro léčebné účely, mýdla a čisticí přípravky s

léčebnými a dezinfekčními účinky, medikované krmivo pro zvířata, nutraceutika pro zvířata, nutraceutika pro lidi, nutraceutika jako dietní doplňky, nutraceutické přípravky pro terapeutické nebo lékařské účely, nápojové směsi jako dietní doplňky, nápojové směsi v prášku jako doplňky výživy, nápoje upravené pro lékařské účely, nápoje pro kojence, multivitaminové přípravky, minerální vody pro léčebné účely, minerální přípravky a látky pro lékařské použití, minerální potravinové doplňky, minerální doplňky stravy, minerální doplňky krmiva hospodářských zvířat, minerální dietní doplňky pro lidi, mikrobiocidy, obvazy, obvazový materiál a aplikátory léčebných přípravků, potravní doplňky pro zvířata, potravní doplňky a dietetické přípravky, potraviny pro batolata, pevný kyslík k lékařskému použití, pevné plyny k léčebným účelům, peroxid vodíku pro lékařské účely, vodík pro léčebné účely, přípravky na dezodoraci a čištění vzduchu, přípravky proti rostlinným a živočišným škůdcům, veterinární léčiva, vitamínové a minerální doplňky, vitamínové a minerální přípravky, zubní přípravky a výrobky a léčebné zubní pasty, doplňky výživy, kojenecká výživa, nápojové směsi v prášku jako doplňky výživy, výživové doplňky, výživové doplňky do krmiva hospodářských zvířat, výživové doplňky pro veterinářské účely, výživové doplňky ve formě nápojů, výživové nápojové směsi pro použití jako náhražky jídla, nutriční přípravky, dietetické doplňky pro sportovce, dietetické látky pro léčebné účely, dietetické nápoje pro léčebné účely, dietetické potraviny pro léčebné účely, kyslík pro léčebné účely, kyslíkové koupele; (7) výdejní stojany na vodík pro čerpací stanice, příslušenství čerpacích stanic, výdejní stojany pro čerpací stanice (palivová výdejní čerpadla), prodejní automaty, generátory elektřiny, plynem poháněné elektrické generátory, motory, plynové motory, výdejní stojany na pohonné plyny pro čerpací stanice; (9) kódované věrnostní karty, software pro správu událostí - event management systém sw, software pro platformu pro distribuci hromadných marketingových a transakčních emailů, ai modulů pro inteligentní doručování emailů do schránky uživatele, software pro analytiku výsledků email marketingových kampaní, software pro personalizaci emailového sdělení, software pro správu klientských kontaktů, software pro pokročilou segmentaci odběratelů kampaní a crm (řízení vztahů se zákazníky), software pro věrnostní program, software pro notifikace abnormalit (cr, ctr, hloubka návštěvy, br, roi), software pro správu dat při organizování eventů, software pro automatizované a ruční rozesílání pozvánek a zpráv, crm pro správu účastníků setkání, eventů a akcí, elektronické nástroje pro organizátory akcí, software pro analýzu akcí, setkání a eventů (účastníci, ohlasy, zpětná vazba), software pro propagaci akcí, eventů a setkání, pro marketing, cílený marketing, internetový marketing, event marketing (ziskávání zákazníků pořádáním akcí), software pro propagaci a prezentace eventů prostřednictvím webových stránek eventů, propagace na sociálních sítích a automatizované propagace v síti Internet a na sociálních sítích, aplikace ke stažení pro použití s mobilními zařízeními, aplikační software, aplikační software pro služby sociálních sítí přes Internet, audioknihy, audio a video záznamy, databáze (elektronické), elektronické publikace ke stažení, elektronické publikace nahrané na počítačových médiích, elektronické brožury ke stažení, firmware (mikroprogramové vybavení), interaktivní multimediální počítačové programy, interaktivní počítačové systémy, komunikační zařízení, nahraný obsah (počítačové programy, data a informace), obsah médií, platformy počítačového softwaru, počítače a počítačové hardware, počítačová periferní zařízení, počítačové operační systémy, počítačové softwarové aplikace, ke stažení, počítačový aplikační software, počítačový aplikační software do mobilních telefonů, počítačové systémy, počítačový software, počítačový software ke zlepšení audiovizuálních schopností multimediálních aplikací, počítačový software pro integraci aplikací a databází, počítačový software pro kontrolu a řízení přístupových aplikací serverů, software pro rezervační systémy, software a aplikace pro mobilní zařízení, čipové karty (karty s integrovaným obvodem), kódované předplacené kreditní karty, magneticky kódované dobíjecí karty, čtečky čipových karet, čtečky kreditních karet, čtečky platebních karet, mobilní čtečky karet, stojany pro nabíjení čteček čipových karet, čteček kreditních karet, čteček platebních karet a čteček mobilních karet, magneticky kódované a kódované čtečky karet, čtečky elektronických karet ve vztahu k platebním a kreditním kartám, magneticky kódované kreditní karty, magneticky kódované platební karty, jmenovité debetní karty, elektronická blahopřání, předplacené dárkové karty, předplacené platební karty a předplacené debetní karty, kódované, magnetické, optické nebo chytré karty, včetně bezkontaktních karet (využívajících vysokofrekvenční identifikaci), které představují věrnostní karty, pobídkové karty, prémiové karty, dárkové karty a klubové karty, jež lze používat pro nákup zboží, pouzdra na magneticky kódované dárkové karty, magneticky kódované dárkové karty, paměťová média - elektronické nosiče dat všeho druhu, prázdná magnetická paměťová média, elektronická magnetická záznamová média, software ke stažení pro odesílání, příjem, akceptování, nakupování,

prodej, ukládání, přenos následujících výrobků, obchodování s nimi a jejich výměnu: digitální měna, virtuální měna, kryptoměna, stablecoiny, digitální a blockchainová aktiva, digitální aktiva, digitální žetony, bezpečnostní tokeny a utility tokeny, software ke stažení pro správu a validaci transakcí s použitím digitální měny, virtuální měny, kryptoměny, stablecoinů, digitálních aktiv, blockchainových aktiv, digitalizovaných aktiv, digitálních tokenů, kryptokenů a utility tokenů, software ke stažení pro použití jako peněženka na digitální měny, virtuální měny, kryptoměny, stablecoiny, digitální aktiva, digitální tokeny, kryptotokeny a utility tokeny, software ke stažení pro převody digitální měny, virtuální měny, kryptoměny, stablecoinů, digitálních a blockchainových aktiv, digitalizovaných aktiv, digitálních tokenů, kryptokenů a utility tokenů mezi stranami, počítačový software ke stažení a mobilní aplikační software ke stažení pro usnadňování transakcí v rámci elektronického obchodování, počítačový software ke stažení a mobilní aplikační software ke stažení zaměřený na nabídky, dohody, kupony, slevy, odměny, poukazy, sledování cen, upozornění na ceny, informace o porovnání cen, odkazy na maloobchodní internetové stránky druhých, propagační materiály a informace o slevách, sady pro vývoj softwaru (sdk) ke stažení, počítačový software ke stažení a nahaný pro tvorbu a řízení obchodní činnosti a on-line obchodu, jmenovitě pro řízení zásob, zpracování objednávek, sledování objednávek, vyřizování objednávek, sledování prodeje, shromažďování údajů o prodeji a analýzu prodeje, počítačový software ke stažení a nahaný používaný pro transakce v místě prodeje, počítačový software s možností stažení pro řízení kryptoměnových transakcí využívajících technologii blockchain, kryptografické klíče s možností stažení k získávání a utrácení kryptoměny, elektronické peněženky ke stažení, nabíjecí stanice pro elektrická vozidla, fotovoltaická zařízení pro výrobu elektřiny, fotovoltaické moduly, přístroje a zařízení na akumulaci elektřiny, přístroje a zařízení na transformaci elektrického proudu, přístroje, nástroje a kabely pro oblast elektřiny, software umělé inteligence, software umělé inteligence pro použití v následujících oblastech: výroba energie a provoz a údržba energie, přístroje na kontrolu elektrické energie, analyzátoři elektrické energie, zařízení na rozvod elektrické energie, baterie, přenosné napájecí zdroje (nabíjecí baterie), baterie do vozidel, dobíjecí stanice pro elektrické dopravní a přepravní prostředky, podcasty, podcasty ke stažení, předem nahané zvukové programy ke stažení, mediální a publikační software, publikace ke stažení, interaktivní elektronické publikace, software pro desktop publishing (DTP), zvukové knihy, elektronické knihy, čečky elektronických knih, elektronické knihy ke stažení, obaly na čečky elektronických knih, digitální knihy ke stažení z internetu, elektronické časopisy, elektronické publikace ke stažení v podobě časopisů, audio a video záznamy, elektronické publikace, interaktivní databáze, elektronické databáze, elektronické multimediální katalogy, nahané i nenahané magnetické, optické a obdobné nosiče zvuku, obrazu a jiných dat, počítačové programy (software), hardware a software pro informační technologie a audiovizuální zařízení, zařízení a příslušenství na zpracování dat, platební terminály pro zprostředkování on-line plateb, přístroje pro záznam, převod, reprodukci zvuku nebo obrazu, počítačové programy (software), informační systémy, počítačové aplikace, internetové aplikace, informační a řídicí systémy, programy a aplikace na míru dle zadání, přístroje pro zpracování informací, počítače a jejich součásti, příslušenství k počítačům spadající do této třídy, webové aplikace, multimediální aplikace, aplikace pro mobilní zařízení, počítačový software pro elektronické obchodování, program s možností stažení pro použití v oblasti nemovitostí, software pro kontrolu, řízení a provozování procesu ve fyzickém světě pro použití v oblasti nemovitostí, program pro správu dat a registru pro použití v oblasti nemovitostí, aplikační programy (aplikace) pro použití v oblasti nemovitostí, platformy (počítačový software) pro použití v oblasti nemovitostí, přístroje na ukládání počítačových dat, bankomaty, elektronické platební terminály, počítačový aplikační software pro mobilní telefony a mobilní zařízení, jmenovitě, software umožňující zákazníkům přistupovat ke svým profilům věrnostního programu a k prostředkům na souvisejících účtech a umožňující jim monitorovat a spravovat tyto profily a prostředky a dále jim umožňující platit za nákupy pomocí mobilních zařízení a přistupovat k informacím o menu a informacím o poloze provozoven, počítačový software používaný pro vytváření, stahování, přenášení, přijímání, editování, získávání, kódování, dekódování, hraní, ukládání a organizování zvukových dat, kryty a pouzdra pro mobilní telefony a osobní elektronická zařízení, šňůrky na mobilní telefony, dekorační ozdoby pro mobilní telefony, jmenovitě uzávěry proti prachu, obaly na pouzdra mobilních telefonů, pouzdra pro mobilní telefony, šňůrky k zavěšení telefonů, řemínky a ozdoby na řetízky pro telefony, podložky pod myš, přístroje telekomunikační techniky a jejich součásti včetně mobilních telekomunikačních zařízení; (10) antikoncepční prostředky, lékařské a veterinární přístroje a nástroje, materiály a potřeby na šití ran,

masážní přístroje, lékařské zobrazovací přístroje, nábytek a lůžkoviny pro lékařské účely, zařízení pro manipulaci s pacienty, oděvy, pokrývky hlavy a obuv, ortézy a podpěry pro lékařské účely, oděvy, pokrývky hlavy a obuv pro zdravotnické pracovníky a pacienty, ortopedické potřeby, pomůcky na krmení a dudlíky, pomůcky pro nedoslýchavé, pomůcky pro umožnění pohyblivosti, potřeby na ochranu sluchu, protetiké výrobky a umělé implantáty, sexuální pomůcky, stomatologické přístroje a nástroje, umělé orgány a implantáty, zařízení pro chirurgii a pro ošetřování ran, zařízení pro diagnostiku, vyšetřování a monitorování, zařízení pro fyzioterapii a rehabilitaci, zařízení pro léčbu pohybového aparátu, zařízení pro zubní lékařství, zubní protězy, inhalátory kyslíku pro léčebné účely, koncentrátoři kyslíku pro léčebná použití, inhalátory vodíku, léčebné a terapeutické přístroje a zařízení, registrovaná medicínská zařízení a přístroje; (11) generátory ionizované vody, ionizační komory, přístroje na ionizaci a čištění vzduchu, zvlhčovače, zařízení na úpravu vzduchu, zařízení na filtraci vzduchu, zařízení na filtrování vody, zařízení na ionizaci vzduchu, zařízení na čištění, odsolování a úpravu vody, vzduchové filtry, vybavení k vaření, ohřívání, chlazení a uchovávání potravin a nápojů, vysoušecí zařízení, ventilační zařízení, topná, ventilační a klimatizační zařízení a čistící zařízení, topné a sušící přístroje pro osobní potřebu, topné, ventilační a klimatizační systémy, topné, ventilační a klimatizační systémy pro vozidla, sterilizační, dezinfekční a dekontaminační zařízení, sanitární zařízení, zařízení pro rozvod vody a hygienická zařízení, zařízení do koupelen a instalační armatury, pamí lázně a sauny, ionizační přístroje na úpravu vzduchu, ionizátory vody, filtry pro průmyslové účely a pro použití v domácnosti, dekorační fontány, postřikovače a zavlažovací systémy, chladiče a mrazicí přístroje, klimatizační skříně na nápoje, výčepní zařízení pro nápoje, výčepní zařízení pro pivo a jiné nápoje, zařízení pro topení, chlazení, větrání, rozvod vody a tepla, kogenerační a trigenerační jednotky, plynové kotle, elektrické kotle pro vytápění, osvětlovací technika a zařízení pro svícení, zařízení na rozvod a distribuci plynů; (12) dopravní a přepravní prostředky pro přepravu nákladu, dopravní a přepravní prostředky pro použití v armádě, dopravní a přepravní prostředky poháněné alternativními zdroji energie, dopravní a přepravní prostředky poháněné alternativními palivy, dopravní a přepravní prostředky poháněné plyny, dopravní a přepravní prostředky poháněné elektřinou, dopravní a přepravní prostředky poháněné solárními panely, dopravní a přepravní prostředky opatřené dobíjecími bateriemi, dopravní a přepravní prostředky využívající rekuperace, jednostopé dopravní a přepravní prostředky, vícestopé dopravní a přepravní prostředky, skútry, koloběžky (dopravní prostředky), koloběžky s pohonem (dopravní prostředky), motocykly, motorová kola, jízdní kola, tříkolky (dopravní prostředky), motorové tříkolky (dopravní prostředky), části a příslušenství dopravních prostředků, hnací ústrojí pro pozemní vozidla (včetně motorů), kolejová vozidla, pozemní vozidla a dopravní prostředky, prostředky na ochranu dopravních prostředků proti odcizení, bezpečnostní a zabezpečovací zařízení a vybavení pro dopravní prostředky, prostředky pro přepravu dětí a nepohyblivých osob, vodní dopravní prostředky, vojenská vozidla, vojenská transportní vozidla, vojenská letadla, vozidla a dopravní prostředky, vozíky a vozítka poháněné lidskou silou, vzdušné a kosmické dopravní prostředky, bezpečnostní sedačky pro dopravní prostředky, zádržné bezpečnostní systémy (na sedadla vozidel), přívěsy, návěsy, tahače, vozíky, automobily na vodíkový pohon, příslušenství a náhradní díly k těmto výrobkům uvedeným v tomto seznamu ve třídě 12; (16) tištěné časopisy, periodika a vzdělávací publikace, brožury, fotografie, letáky, plakáty, instruktážní příručky pro účely výuky, diplomy, pamětní listy, knihy, příručky (knihy), tiskoviny, tištěné publikace, periodické a neperiodické publikace, propagační publikace, tištěné informační materiály, odborné publikace, vizitky, učebnice, učební a vyučovací pomůcky, sešity, skripty, prospekty, věrnostní karty z papíru, cvičební sešity, vizitky, fotoalba a alba pro sběratele, kancelářské potřeby (kromě nábytku), korekční a vymazávací pomůcky, lepidla pro kancelářské účely nebo pro použití v domácnosti, papír a lepenka, papírnické zboží a učební pomůcky, psací potřeby a razítka, pytle a balicí a obalové materiály a materiály pro skladování z papíru, lepenky nebo z plastů, školní potřeby, umělecké předměty a figuríny z papíru a lepenky a architektonické modely, vyučovací a potřeby, vzdělávací publikace, blahopřání, kalendáře, obaly na lahve z papíru nebo lepenky, papírové bannery, podtácky pod nápojové sklenice z papíru, stolní papírové ubrusky, papírové ubrusy, podložky pod nádobí z papíru, papírové podtácky pod pivní sklenice, poustače z papíru nebo lepenky, prospekty, papírová prostírání, etikety nikoli textilní; (21) džbány, hrnky, jídelní soupravy (nádobí), karafy, korbele, lahve, nádobí, nádoby na led, nádoby na pití, nádoby na pivo, otvíráky na lahve (elektrické i neelektrické), papírové nebo plastové kelímky, podtácky (kromě papírových nebo látkových), prostírání (kromě papírových nebo textilních), sklenice (nádobí), sklenice (nádobí na pití), stojánky na jídelní listy, stojánky na ubrusky (stolování), sklenice na pivo, džbány na pivo; (31)

jedlé pochoutky pro zvířata, krmiva a potrava pro zvířata, krmné směsi pro zvířata, nápoje pro zvířata, nápoje pro domácí zvířata, krmivo pro domácí zvířata (mazlíčky); (32) voda se zvýšenou výživnou hodnotou, džusy, nápoje na bázi ořechů a sóji, pivo a pivovarnické výrobky, spadající do této třídy, ochucené sycené nápoje, nealkoholické nápoje, přípravky pro výrobu nápojů, vody, voda obohacená o minerály [nápoje], tablety k přípravě šumivých nápojů, soda, smoothies (nealkoholické ovocné koktejly), sirupy do nápojů, nealkoholické nápoje obohacené o vitamíny, nealkoholické nápoje obohacené vitamíny a minerálními solemi, nutričně obohacené nápoje, odalkoholizované nápoje, ovocné šťávy, prášky na přípravu nápojů, přípravky k výrobě nápojů, nápoje pro sportovce, nápoje obsahující vitamíny, mošty, minerální voda, piva, pivovarnické výrobky (nápoje), pivo s nízkým obsahem alkoholu, nealkoholické pivo, imitace piva, pivní mladina, výtažky z chmelu pro výrobu piva, nápoje na bázi piva, nápoje s příchutí piva; (33) alkoholické nápoje s výjimkou piva, přípravky k výrobě alkoholických nápojů, lihoviny [nápoje], víno, předpřipravené alkoholické nápoje, mošt alkoholizovaný (cidre); (35) maloobchodní, velkoobchodní prodej, též prostřednictvím internetu, a prodej prostřednictvím prodejních a výdejních automatů a zařízení týkající se výrobků uvedených ve třídách 1, 3, 4, 5, 7, 9, 10, 11, 12, 16, 21, 31, 32 a 33 výše v tomto seznamu, maloobchodní, velkoobchodní prodej, též prostřednictvím internetu, a prodej prostřednictvím prodejních a výdejních automatů a zařízení týkající se těchto výrobků: výrobky s obsahem molekulárního vodíku, potraviny, nápoje, molekulární vodík, výrobky se zvýšeným obsahem vodíku a výrobky obohacené vodíkem, obchodní řidiči a administrativní služby, obchodní konzultace v oblasti blockchain technologie, shromažďování a analýzy obchodních nebo podnikatelských údajů v oblasti technologie blockchain, počítačové vyhledávání obchodních informací, sestavování a systematické třídění informací/dat a statistik, obchodní informace, týkající se služeb uvedených níže ve třídě č. 36, správy obchodní činnosti týkající se nákupu, prodeje energie a zásobování energií, uzavírání smluv o nákupu a prodeji energie, odečítání dat z měřičů veřejných služeb pro účely fakturace, obchodní poradenství a sběr obchodních informací se zaměřením na spotřebu energie (zlepšení a řízení spotřeby energie), nákup a prodej elektrické energie, organizování akcí, výstav, prodejních trhů a přehlídek pro obchodní, propagační a reklamní účely, pořádání virtuálních výstavních veletrhů on-line, reklama na zboží a služby on-line prodejců prostřednictvím prohlédavatelého on-line návodu, služby zaměřené na správu on-line komunity, on-line podávání aukčních nabídek pro třetí osoby, on-line obchodování, při němž prodejce vystaví výrobky ke dražbě a nabídky se provádí prostřednictvím internetu, poskytování on-line tržního prostoru pro subjekty nakupující a prodávající výrobky a pro subjekty požadující či nabízející služby, poskytování služeb finančního srovnávání on-line, propagace návrhů druhých prostřednictvím poskytování on-line portfolií přes webovou stránku, zajišťování komerčních transakcí pro třetí strany prostřednictvím on-line obchodů, pořádání interaktivních virtuálních aukcí, poskytování on-line tržiště pro kupující a prodávající zboží a služeb, reklamní, inzertní a propagační činnost prostřednictvím jakéhokoliv média, zprostředkování obchodních smluv pro druhé, zprostředkování obchodních služeb s výše uvedenými výrobky ve tř. 1, 3, 4, 5, 7, 9, 10, 11, 12, 16, 21, 31, 32 a 33, zprostředkování smluv o poskytování služeb pro druhé prostřednictvím elektronického tržiště na internetu, obchodní poradenství, služby elektronického obchodování po internetu a intranetu s výše uvedenými výrobky ve tř. 1, 3, 4, 5, 7, 9, 10, 11, 12, 16, 21, 31, 32 a 33, provozování online trhu pro kupující a prodejce výrobků a služeb, organizace a management při poskytování obchodních motivačních a věrnostních programů, organizace, obsluha a sledování poskytovaných věrnostních programů pro zákazníky, organizace poskytování zákaznických věrnostních programů pro komerční, propagační nebo reklamní účely, poskytování věrnostních, pobídkových a bonusových programů ke komerčním, propagačním a reklamním účelům, věrnostní zákaznické služby ke komerčním, propagačním a/nebo reklamním účelům, správa zákaznických věrnostních, motivačních nebo propagačních programů, řízení věrnostních programů zahrnující slevy nebo pobídky, podpora prodeje prostřednictvím zákaznických věrnostních programů, organizace, provozování a kontrola prodeje a propagačních motivačních programů, vedení motivačních programů pro zaměstnance, analýza reakcí zákazníků, event marketing (získávání zákazníků pořádáním akcí), obchodní informace a poradenství pro zákazníky (zákaznická poradna), poskytování informací zákazníkům o výrobku, poskytování zákaznických informací o produktech prostřednictvím internetu, služby zákaznického klubu pro komerční, propagační a/nebo reklamní účely, obchodní asistence týkající se franchisingu, obchodně reklamní služby týkající se franchisingu, obchodní poradenské služby, týkající se franchisingu, poradenství v oblasti obchodního managementu vztahující se k franchisingu, administrativní podpora a zpracování dat [služby], analýza reakce na reklamu a výzkumu

trhu, franchising, management a konzultace v oblasti obchodních postupů, management lidských zdrojů, marketing, merchandising, obchodní poradenské služby ohledně zakládání franšiz, obchodní konzultační a poradenské služby, obchodní informace a poradenství pro spotřebitele při výběru výrobků a služeb, obchodní analýzy, obchodní informační služby a průzkumy trhu, plánování marketingových strategií, plánování a vedení obchodních trhů, výstav a prezentací k ekonomickým a reklamním účelům, organizace a řízení prezentací výrobků, pomoc v obchodní a podnikatelské činnosti, management a administrativní služby, poradenské služby vztahující se k propagaci prodeje, prezentace výrobků v komunikačních médiích pro účely maloobchodu, reklamní, marketingové a propagační služby, rozšiřování reklamních marketingových a propagačních materiálů, služby předvádění výrobků a vystavování zboží, služby obchodních výstav a veletrhů, služby vztahů s veřejností (public relations), správa věrnostních programů na základě nákupních kuponů, účetnictví, vedení účetních knih a revize účtů (audity), aukce nemovitostí, příprava a pořádání dražeb nemovitostí, zajišťování propagace dobročinných akcí za účelem získání finančních prostředků, organizování akcí, výstav, prodejních trhů a přehlídek pro obchodní, propagační a reklamní účely, výroba reklam, zajišťování reklamních služeb, reklama a propagace, šíření reklam, PR služby, pronájem reklamních ploch a reklamního prostoru, pronájem reklamního času, včetně pronájmu reklamního prostoru a času na internetu a na sociálních sítích, všechno výše uvedené také poskytováno on-line z počítačové databáze, počítačové sítě, globální počítačové sítě nebo internetu, poradenské, konzultační a informační služby v oblasti všech výše uvedených služeb; (36) vydávání hodnotových poukázek v souvislosti s věrnostními programy pro zákazníky, vydávání hodnotových poukázů jako odměn za zákaznickou věrnost, vydávání hodnotových poukázek v souvislosti s motivačními programy, vydávání hodnotových poukázů jako součást zákaznického pobídkového programu, investiční služby, investiční poradenství, kapitálové investice, sjednávání investic, ochrana investic, management investic, správa kapitálových investic, investice kapitálových fondů, investice podílových fondů, majetkové investice (realitní), řízení důchodových investic, management hypotéčních investic, investiční management, investiční makléřství, investiční svěřenství, investiční analýzy, investiční kluby, průmyslové investice, financování investic, distribuce podílových fondů, finanční management fondů, finanční služby pro zabezpečování fondů, finanční správa fondů, investice do podílových fondů, investiční služby hedgeových fondů, investování fondů pro třetí osoby, makléřské služby týkající se podílových fondů, otevřené investiční fondy, převod fondů, řízení fondů, služby finančních investičních fondů, služby penzijních fondů, služby v oblasti hedgeových fondů, služby v oblasti řízení fondů, správa fondů a investic, správa majetku finančních fondů, správa soukromých kapitálových fondů, správa svěřených majetkových fondů, zřizování podílových fondů pro třetí osoby, služby v oblasti správy kapitálových investic, finanční správa kolektivních investičních programů, finanční služby související s investicemi, finanční a investiční konzultační služby, finanční a investiční poradenské služby, soukromé investice a investiční služby se zaměřením na rizikový kapitál, finanční poradenství v oblasti investic, administrativní služby v oblasti investic, makléřské služby v oblasti kapitálových investic, investiční management a rozdělování variabilních anuit, investiční služby v oblasti státních dluhopisů, poskytování informací o veřejně obchodovaných investicích, služby v oblasti managementu investičního portfolia, služby týkající se průzkumu v oblasti investic, poradenské služby v oblasti investic a financí, služby týkající se investic v oblasti cenných papírů, poradenské služby v oblasti finančního plánování a investic, služby týkající se investic v oblasti cenných papírů pro soukromé investory, služby týkající se převodu a transakce investičních fondů, poskytování on-line informací o investičních účtech, digitalizované informační služby vztahující se k investicím, obchodování s dluhopisy, služby v oblasti dluhopisů, dluhopisy (poskytování finančních záruk), obchodování s akciemi a dluhopisy, makléřské služby v oblasti dluhopisů, finanční služby týkající se dluhopisů, makléřské služby zaměřené na korporativní dluhopisy, makléřské služby v oblasti akciových dluhopisů, informační služby vztahující se k dluhopisům, makléřské služby týkající se akcií a dluhopisů, příprava finančních analýz v oblasti trhů s dluhopisy, finanční služby, konzultační, poradenské, informační a výzkumné služby týkající se finančních služeb, poskytovatelů finančních služeb, poskytovatelů digitální měny a kryptoměny, směnáren digitální měny a kryptoměny a obchodování s nimi, poskytovatelů nabízejících transakční služby prostřednictvím blockchainových zařízení, finančních trhů (poskytovatelů směnářských služeb a infrastruktury) a služeb spotřebitelských úvěrů a platebních institucí, zjišťovací, vyšetřovací, monitorovací, analytické, hodnotící a konzultační služby týkající se finančních služeb, poskytovatelů finančních služeb, poskytovatelů digitální měny a kryptoměny, směnáren digitální měny a kryptoměny a obchodování

s nimi, poskytovatelů nabízejících transakční služby prostřednictvím blockchainových zařízení, finančních trhů (poskytovatelů směnárenských služeb a infrastruktury) a služeb spotřebitelských úvěrů, zjišťovací, vyšetřovací, monitorovací, výzkumné, analytické, hodnotící a konzultační služby týkající se osobních investičních poradců, poskytovatelů spotřebitelských úvěrů, zprostředkovatelů pojištění, poskytovatelů digitální měny a kryptoměny, směnárna digitální měny a kryptoměny a obchodování s nimi, poskytovatelů nabízejících transakční služby prostřednictvím blockchainových zařízení, investičních manažerů, poskytovatelů úvěrů nepřijímajících vklady, elektronický převod kapitálu v digitalizované podobě, jmenovitě elektronické finanční obchodování v oblasti digitalizovaného majetku, jako jsou digitální měna, virtuální měna, kryptoměna, stablecoiny, digitální a blockchainová aktiva, digitální aktiva, digitální žetony, bezpečnostní tokeny a utility tokeny, finanční služby, a to výhradně v oblasti digitalizovaného majetku, jako jsou digitální měna, virtuální měna, kryptoměna, stablecoiny, digitální a blockchainová aktiva, digitální aktiva, digitální žetony, bezpečnostní tokeny a utility tokeny, konzultační služby (finanční) výhradně v oblasti digitalizovaného majetku, on-line bankovní služby, jmenovitě elektronické obchodování v oblasti digitalizovaného majetku, jako jsou digitální měna, virtuální měna, kryptoměna, stablecoiny, digitální a blockchainová aktiva, digitální aktiva, digitální žetony, bezpečnostní tokeny a utility tokeny, služby týkající se bankovních karet, kreditních karet, debetních karet a elektronických platebních karet, služby virtuálních měn, směnárenské služby s virtuálními měnami, převody ve virtuální měně, finanční výměna kryptoaktiv, elektronický přenos kryptoaktiv, finanční služby poskytované po internetu, služby on-line finančních transakcí, převod finančních prostředků prostřednictvím elektronických komunikačních sítí, správa plateb, poskytování finančních informací, obchodování s valutami, nákup a prodej oběživa, investice fondů pro charitativní účely, poskytování peněžních grantů charitám, charitativní sbírky finančních prostředků na zabránění a prevenci v případě katastrof, dobročinné finanční sbírky založené na organizování a pořádání slavnostních společenských akcí, pořádání finančních dobročinných sbírek, pořádání dobročinných akcí za účelem získání finančních prostředků, financování projektů rozvoje, poskytování finančních univerzitních stipendií, poskytování finančních vzdělávacích stipendií, peněžní sbírky pro dobročinné účely, získávání finančních prostředků a finanční sponzorování, organizování charitativních sbírek, charitativní služby, jmenovitě finanční služby, charitativní služby v oblasti peněžních darů, získávání finančních prostředků na charitativní účely formou zábavních akcí, poskytování informací vztahujících se k získávání finančních prostředků na charitativní účely; (37) dobíjecí služby pro elektrická vozidla, nabíjení akumulátorů vozidel, nabíjení baterií a zařízení na ukládání energie a pronájem těchto zařízení, výstavba energetické infrastruktury, stavebnictví, instalace solárních energetických systémů, instalace systémů větrné energie, výstavba zařízení na výrobu energie (elektrárny), instalace přístrojů spořičích energií, opravy, instalace a údržba zařízení pro rozvod energie, opravy, instalace a údržba systémů elektrického osvětlení a energetických systémů, opravy, instalace a údržba přístrojů pro generování energie, opravy, instalace a údržba zařízení a strojů produkujících energii, opravy, instalace a údržba zařízení pro generování energie, instalace solárních panelů jakožto energetických systémů pro obytné budovy, instalace elektrospotřebičů, instalace elektrických strojů a generátorů, opravy, instalace a údržba systémů plynových rozvodů, opravy, instalace a údržba plynových a elektrických zařízení, opravy, instalace a údržba fotovoltaických článků a modulů, dobíjení baterií a akumulátorů, opravy a údržba větrných elektráren, opravy, instalace a údržba tepelných čerpadel, opravy, instalace a údržba plynových zařízení na výrobu elektrické energie, opravy, instalace a údržba zařízení na výrobu tepla, opravy, opravy a údržba jízdních kol, údržba, opravy a úpravy motocyklů a skútrů, opravy, úpravy a údržba jízdních koloběžek, opravy, úpravy a údržba dopravních a přepravních prostředků; (38) rozhlasové přenosy, rádiová komunikace, vysílání a převod rozhlasových a televizních programů, šíření rozhlasového vysílání, telekomunikační služby, zaslání zpráv, komunikační služby, pozemní, kabelové, internetové a satelitní vysílání rozhlasu a televize, pozemní, kabelové, internetové a satelitní poskytování služeb a dat, přenos dat, služby předávání zpráv, počítačem podporovaný převod zpráv, dat, zvuku a obrazu, agentury tiskové (přenos zpráv), služby zpravodajské agentury, informace/poradenství v souvislosti s uvedenými službami prostřednictvím internetu, poskytování přístupu pro více uživatelů k informacím o programu a o různých druzích jiných informací přes internet nebo webové stránky, kabelový, internetový a satelitní přenos, přenos textu, zvuku a/nebo obrazu přes satelit, kabel nebo internet, telexové, telegrafní, telefonní, radiokomunikační, internetové, telefonické a telegrafické služby, výše uvedené služby poskytované také prostřednictvím rozhlasu, televize, teletextu, internetu nebo jiných (elektronických) sítí, komunikační služby,

jmenovitě přenos streamingových zvukových a audiovizuálních nahrávek prostřednictvím internetu, podcasting, přenos podcastů, šíření informací prostřednictvím komunikační sítě, šíření informací prostřednictvím datových sítí, provozování webového portálu (přenos zpráv), poskytování komunikačních spojení, provozování on-line konferenčních místností, fór a elektronických vývěsek, elektronická pošta, počítačová komunikace, přenos zpráv a obrazových informací pomocí počítače, distribuce informací pomocí komunikace mezi sítěmi, poskytování přístupu k obsahu internetu, internetovým stránkám a portálům, fóra (chatové místnosti) pro sociální sítě, on-line přenos informací, poskytování on-line chatových místností za účelem přenosu zpráv mezi počítačovými uživateli, poskytování on-line elektronických vývěsek za účelem přenosu zpráv mezi počítačovými uživateli, poskytování on-line interaktivních elektronických vývěsek, poskytování počítačového přístupu ke komunikačním sítím, poskytování přístupu k databázím, poskytování přístupu k elektronickým stránkám, poskytování přístupu k webovým stránkám na internetu, přenos zpráv a aktuálních informací prostřednictvím počítače a elektronických a datových sítí; (39) balení a skladování zboží, dárkové balení, distribuční služby, dodávka zboží, dodávka zboží zásilkového obchodu, doprava a doručování zboží, ukládání energie, distribuce energie, rozvod energie, dodávka a distribuce elektrické energie z obnovitelných zdrojů, distribuce energie pro vytápění a chlazení budov, rozvod elektrické energie, plynu, voda a dálkového vytápění, skladování energie a paliv, pronájem jízdních kol, koloběžek, skútrů a motocyklů, půjčování jízdních kol, koloběžek, skútrů a motocyklů, pronájem parkovacích míst a stojanů pro jízdní kola, pronájem parkovacích míst, pronájem a půjčování dopravních a přepravních prostředků; (40) zakázková výroba léků, lékařských výrobků, dietních potravin a potravních doplňků pro druhé, zpracování biofarmaceutických, farmaceutických, kosmetických, chemických materiálů, zpracování léčivých nebo kosmetických materiálů, zpracování biofarmaceutických, farmaceutických, kosmetických nebo chemických materiálů pro druhé, zpracování surovin pro výrobu farmaceutických, kosmetických, průmyslových výrobků nebo výrobků pro domácnost, zpracování výrobků pro účely výroby farmaceutických, kosmetických, průmyslových výrobků nebo výrobků pro domácnost, přeměna chemických výrobků, zpracování chemických a petrochemických výrobků, zakázková výroba farmaceutických, kosmetických, průmyslových výrobků, výrobků pro domácnost, pečujících výrobků, kosmetických přípravků a léčidel, výroba léčiv na zakázku a farmaceutických nebo parafarmaceutických výrobků v galenických formách všeho druhu, zakázková výroba farmaceutických účinných látek, zpracování farmaceutických účinných látek pro účely výroby léků, zakázková výroba léků na bázi farmaceutických účinných látek, vaření piva, pivovarnické služby, výroba elektrické energie z obnovitelných zdrojů, výroba energie z neobnovitelných zdrojů, výroba energie z pozemních a příbřežních větrných farem, výroba energie z přílivu a vln, příprava biopaliv z obnovitelných zdrojů, výroba energie elektrárnami, výroba hydroelektrické energie, výroba elektriny z geotermální energie, výroba elektriny ze sluneční energie, výroba energie z plynů, zpracování energie a transformace energie, indukce, produkce a přeměna energie, tepla a elektriny, poradenské, informační a konzultační služby vztahující se k výše uvedeným službám ve tř. 40; (41) školení o výživě (ne lékařské), poskytování vzdělávacích kurzů vztahujících se k výživě, poskytování výuky v oblasti výživy, vzdělávací služby v oblasti výživy, vedení školicích on-line kurzů zaměřených na výživu, pořádání vzdělávacích služeb vztahujících se k dietám, výuka dietetiky, publikování novin pro zákazníky na Internetu, vzdělávací kurzy vztahující se ke službám zákazníků, vzdělávací služby týkající se spokojenosti zákazníků, školení v oblasti prodeje, vzdělávací služby zaměřené na školení v oblasti prodeje, praktické cvičení (předvádění), praktický výcvik [předvádění], předváděcí akce (pro účely výuky), školicí, vzdělávací a konzultační činnost v rámci této třídy, vydavatelská a nakladatelská činnost, publikační činnost, organizování a vedení konferencí, kongresů, seminářů, školení, odborných stáží, organizování kulturních nebo vzdělávacích akcí, pořádání pracovních setkání, provádění odborných a speciálních zkoušek v rámci výuky, sportovní aktivity, organizování zábavních akcí, rezervací systém pro zábavní, kulturní, vzdělávací a školicí akce, organizování konferencí, výstav a soutěží ke kulturním a vzdělávacím účelům, překladatelské a tlumočnické služby, provozování vzdělávacích zařízení, publikování a vydávání tiskovin, on-line publikování, služby vydavatelství (včetně vydávání elektronických publikací), organizování a vedení kolokvií, symposií, výukových a motivačních programů, kurzů, workshopů, teambuildingové služby v rámci této třídy, outdoorové kurzy, přednášky a studijní akce, instruktážní a výchovný výcvik, lektorská činnost, výuka a rekvalifikační kurzy, manažerské kurzy, praktické cvičení a trénink, tréninkové a vzdělávací programy, tvorba televizních nebo rozhlasových pořadů nebo programů, ediční činnost, publikační činnost, nahrávání nosičů

zvukových nebo obrazově zvukových, půjčování nahraných zvukových a zvukově obrazových záznamů, zprostředkování v oblasti kultury, výchovy, zábavy a sportu, rozhlasová zábava, výroba rozhlasových a televizních programů, školení, vzdělávání, zábava, sportovní aktivity, kulturní aktivity, produkce zvukových a video nahrávek a zábavy, produkce filmů a programů s živou zábavou, výroba animovaných filmů a televizních pořadů, tvorba, výroba, režie a realizace rozhlasových, televizních, audiovizuálních, hudebních, zábavních a divadelních programů, poskytování informací v oboru zábavního sektoru, zábavy, rozhlasových a televizních programů, školící nebo vzdělávací služby v oblasti životního koučování, poskytování zábavy prostřednictvím podcastů, tvorba podcastů (psaní textů), vytváření vzdělávacího obsahu pro podcasty (psaní textů), e-learning, charitativní a nadační činnost zaměřená na oblast vzdělávání, organizování soutěží, pořádání soutěží, organizace soutěží a vyhlašování cen; (42) vědecké a technologické služby a související výzkum a projektování, průmyslová analýza, průmyslový výzkum a průmyslový návrh, služby kontroly kvality a ověřování, navrhování a vývoj počítačového hardwaru a softwaru, registrace léků v rámci této třídy, výzkum a vývoj v oblasti zdravotních věd a farmakologie, vývoj farmaceutických přípravků a léčiv, klinický výzkum léčivých výrobků, výzkum v oboru léčiv, klinický výzkum v oblasti lékařství a farmakologie, výzkum a vývoj v oblasti kosmetiky, výzkum a vývoj v oblasti dietetiky a nutraceutiky, digitální správcovské služby pro druhé prostřednictvím počítačů, mobilních zařízení, nebo internetu, sestávající z realizace požadovaných osobních uspořádání a rezervací pro zákazníky pro plnění individuálních potřeb vztahujících se ke správě peněžních prostředků, finančnímu plánování, investicím, úvěrům, půjčkám, řízení finančních rizik, finančním analýzám a výkaznictví, finančnímu oceňování, finančním konzultačním službám, bankovním, burzovním makléřství a směnářským službám, digitální správcovské služby pro druhé prostřednictvím počítačů, mobilních zařízení, nebo internetu, sestávající z poskytování informací specifických pro zákazníky pro plnění individuálních potřeb vztahujících se ke správě peněžních prostředků, finančnímu plánování, investicím, úvěrům, půjčkám, řízení finančních rizik, finančním analýzám a výkaznictví, finančnímu oceňování, finančním konzultačním službám, bankovním, burzovním makléřství a směnářským službám, technologické poradenské služby v oblasti výroby alternativní energie, poskytování technologických informací o inovacích šetrných k životnímu prostředí a o ekologických inovacích, navrhování a vývoj systémů pro generování regenerativní energie, odborné poradenství vztahující se k zachování energie, technologická analýza v oblasti potřeby energie a elektrického proudu druhých, technické poradenství v oblasti úspor energie a efektivity využití energie, energetický audit, poradenství v oblasti ziskovosti energie, vývoj systémů pro správu energie, poskytování informací o výzkumných službách a poskytování informací o technické potřebě projektových studiích, v následujících oborech: používání přírodní energie, služby v oblasti technických konzultací, v následujících oborech: energetický přechod, odborné poradenství vztahující se k efektivnímu využívání energie v budovách, technické konzultace a technické projektové studie související s výrobou a distribucí energie, programování softwaru pro vyhodnocování chování zákazníků v on-line obchodech, programování softwaru pro on-line reklamu, poskytování služeb v oblasti ověřování uživatelů prostřednictvím technologií s jediným přihlášením k on-line softwarovým aplikacím, poskytování on-line softwaru bez možnosti stažení, poskytování on-line informací o průmyslové analýze a výzkumu, navrhování softwaru pro on-line navazování sociálních kontaktů, interaktivní hosting umožňující uživatelům zveřejňování a sdílení vlastního obsahu a obrázků on-line, vývoj softwaru virtuální reality, navrhování softwaru pro virtuální realitu, poskytování virtuálního počítačového prostředí prostřednictvím cloud computingu, platformy pro umělou inteligenci ve formě softwaru jako služby (SaaS), provozování elektronických nástrojů (elektronického tržiště, profil zadavatele, elektronické aukce), vývoj a návrh software pro elektronické obchodování a aukce, platforma jako služba pro obchodování (PaaS), nadační a charitativní činnost zaměřená na oblast výzkumu, vědy a technologického vývoje; (43) bary, bufety, hotelové a restaurační služby, jídelny, kavárny, pivnice, pizzerie, podávání alkoholických nápojů, podávání jídel a nápojů, podávání nápojů v mikropivovarech, podávání nápojů v pivnicích s vlastním pivovarem, pohostinství (služby), pořádání basketů, poskytování informací vztahujících se k restauracím, poskytování služeb zajišťujících nápoje, dočasný pronájem pokojů, hostely, hotelové a motelové služby, pronájem a půjčování nádobí, pronájem barového vybavení, pronájem kuchyňských přístrojů, služby restaurační zaměřené na zákaznické věrnostní programy, které poskytují restaurační výhody, aby odměnily vracející se zákazníci, pronájem a půjčování výčepních zařízení, nápojového skla, nádobí, nábytku, pivních setů, sudů, barelů, kegů, stolního prádla, slunečníků a stínící techniky, barového a restauračního vybavení, party

stanů, příslušenství pro čepování nápojů, catering, rychlé občerstvení; (44) alternativní medicína, aromaterapie, bylinkářství, chiropraxe, estetické služby, farmaceutické služby, farmaceutické poradenství, fyzioterapie, genetické poradenství, hodnocení kontroly zemitnosti, holistická psychoterapie, hubení plevele, hubení škůdců pro zemědělství, zahradnictví a lesnictví a poskytování informací vztahujících se k nim, hydroterapie, hygienická a kosmetická péče, hygienická a kosmetická péče o zvířata, konzultační služby týkající se lékařské zdravotní péče, konzultační služby týkající se kosmetické péče, konzultační služby týkající se výživy, konzultační služby týkající se péče o zdraví, lázeňské služby, lékařská analýza, lékařská vyšetření, lékařské služby, paliativní péče, odborné poradenství se zaměřením na zdraví, poradenství ve vztahu k používání nechemického ošetřování pro udržitelné zemědělství a zahradnictví, poskytování informací o potravinových doplncích a výživě, pronájem vybavení k péči o osobní hygienu a krásu, pronájem zařízení k péči o lidské zdraví, psychoterapie, salóny krásy, sanatoria, sauny, služby péče o zdraví zvířat, služby péče o vzhled a čistotu zvířat, služby péče o hygienu a krásu, služby péče o duševní zdraví, služby zdravotní péče, služby zubního lékařství, solária, zahradnické služby a služby zahradní architektury, turecké lázně, terapeutické služby, telemedicína, zemědělské služby, služby akvakultury, lesnické služby, konzultační služby týkající se výživy, odborné poradenství v oblasti výživy, poradenství v oblasti diety a výživy, poradenství vztahující se k výživě zvířat, služby kyslíkového baru, dietetické služby, dietetické konzultační služby (lékařské), plánování a kontrola diet, služby poskytované dietetikem, zotavovny, péče o hygienu a krásu zvířat, služby v oblasti poskytování lékařských informací, poskytování lékařských informací za pomoci webových stránek, digitálních médií a databází, konzultační služby v oboru léčiv, poskytování informací týkajících se dietních a výživových doplňků, zdravotní poradenství, poradenství v oblasti stravování, farmaceutické poradenství a poradenské služby v souvislosti se zjišťováním individuální farmaceutické a kosmetické potřeby, příprava receptů lékárníky, příprava a výdej léků, výroba léků, informační služby v oblasti veterinárního farmaceutického průmyslu, veterinární nemocnice, veterinární služby, veterinární stomatology, služby v oblasti veterinární chirurgie, služby sportovní medicíny, nadační a charitativní činnost zaměřená na oblast lidského zdraví, mechanismů stárnutí lidského organismu, prodloužení délky života a zvyšování kvality život.

Třídy výrobků a služeb:

1, 3, 4, 5, 7, 9, 10, 11, 12, 16, 21, 31, 32, 33, 35, 36, 37, 38, 39, 40, 41, 42, 43, 44

(730) **H2 WORLD HEALTH & BEAUTY COMPANY s.r.o.**, Muglinovská 154/73, Ostrava, Muglinov, 71200, CZ

(740) Chytilová & spol., patentová kancelář, s.r.o., Nad spádem 641/20, Praha 4, Podolí, 14700

(210) **O-591203**

(220) 06.02.2024

(320) 06.02.2024

(540)

POHÁDKOVÁ KOVÁRNA

(592) Slovní

(511) (16) papír, výrobky z papíru, a to periodické a neperiodické publikace, knihy, časopisy, brožury, letáky, prospekty, fotografie; (35) služby propagace a reklamy, zprostředkovatelská činnost v oblasti obchodu s výrobky výše uvedenými ve třídě 16, aktualizace reklamních materiálů, aranžování výkladů, obchodní nebo podnikatelské informace, komerční informační kanceláře, kopírování nebo rozmnožování dokumentů, marketingové studie, organizování výstav ke komerčním účelům, pronájem reklamních materiálů a ploch, průzkum trhu, předvádění zboží, překlad informací do počítačových databází, prepisování textů, sekretářské služby, vedení kartoték v počítači, obchodní vedení umělecké agentury, zprostředkovatelská činnost ve styku s veřejností (public relations), vyřizování korespondence (administrativní služby); (38) informační servis (přenos zpráv a informací), šíření a poskytování zpráv a obrazových informací, interaktivních, grafických a multimediálních sdělení prostřednictvím globálních telekomunikačních sítí a internetu; (41) zprostředkovatelská činnost v oblasti kultury, vzdělávání a informací ve třídě 41, organizování kulturních, sportovních, společenských a vzdělávacích akcí, televizní zábava, filmová tvorba (produkce), vydávání knih, výroba divadelních nebo jiných představení, služby pro oddech a rekreaci, organizování vzdělávacích a zábavních soutěží, výroba videofilmů, rozhlasových a televizních programů, činnost tiskové agentury (zpravodajské služby), fotografování, redakční služby (zpracování a úprava textů, rukopisů pro tisk s výjimkou reklamních).

Třídy výrobků a služeb:
16, 35, 38, 41
(730) **PROCHÁZKOVÁ TEREZA Ing.**, Selibov 23, Protivín, 39811, CZ

(210) **O-591720**

(220) 28.02.2024

(320) 28.02.2024

(540) **CALYPSO Komoditní zákaznický systém**

(592) Slovní

(511) (9) software, aplikační software, kompilační software, komunikační software, interaktivní software, obchodní software, komunitní software, integrovaný software, počítačový software (nahraný), počítačový software (programy), měřicí, detekční, monitorovací a kontrolní zařízení, systémový software, systémový software a firmware a software a firmware pro systémovou podporu, počítačové systémy, obsah s možností stažení a nahraný obsah, aplikační software osobních počítačů pro správu systémů na kontrolu dokumentů, aplikační software do osobních počítačů pro systémy na kontrolu dokumentů, software pro správu dat a souborů a databázový software, software pro systémovou podporu, počítačový software na údržbu a provozování počítačového systému, počítačový software k použití při migraci mezi různými počítačovými síťovými operačními systémy, systémy zpracování dat, elektronické ovládací systémy, zařízení a příslušenství na zpracování dat (elektrická a mechanická), systém správy budov [BMS], adaptivní software, software pro vedení účetnictví, software pro správu firemního obsahu [ECM], software pro správu webového obsahu [WCM], simulační software, mapový software, rozhodovací software, vývojářský software, reportinový software, referenční software, editační software, počítačový aplikační software, software pro spolupráci, software pro testování, simulační software [školení], software pro tabulkovou prezentaci, software pro vývoj aplikací, software pro obchodní technologie, software pro inteligentní smlouvy, software pro aplikační servery, software na simulaci aplikací, software pro ovládací panely, software pro vytváření diagramů, software pro odstranění chyb, software pro správu intranetu, software k vyhledávání informací, software pro vývoj výrobků, software pro průmyslové využití, počítačový software umožňující vyhledávání dat, integrační software pro řízení segmentů, software pro řízení pracovních sil, software pro řízení pracovních postupů, software pro automatizaci správy dokumentů, software pro použití ve vědě, počítačový software navržený pro odhadování nákladů, počítačový software na ovládání samoobslužných terminálů, software pro řízení pracovních postupů (workflow), počítačový software pro integraci aplikací a databází, simulační software k použití v digitálních počítačích, síťový software, e-mailový software, software pro správu sítí, software pro sdílení souborů, software pro přeměrování zpráv, software na datové komunikace, software sítě typu mesh, software pro správu extranetu, software pro přístup k internetu, software pro okamžité zasílání zpráv, počítačový software na zpracování komunikací, software pro e-mailové servery, počítačový software pro správu místních sítí, počítačový software ke stažení pro přenos dat, kancelářské a podnikové aplikace, plánovací software, kancelářský software, podnikový software, platební software, inventarizační software, software pro finančníctví, interaktivní obchodní software, kancelářské balíky [software], software pro strojřerství, software pro správu financí, software pro intradenní obchodování, software pro prognózu trhu, software pro oblast maloobchodu, počítačový software pro obchodní účely, software pro řízení činnosti, počítačový software pro účely reklamy, software pro přípravu daňových přiznání, software pro bilancování skleníkových plynů, software pro řízení provozních rizik, software pro řízení dodavatelského řetězce, software pro zpracování obchodních transakcí, software pro analýzu obchodních dat, software pro plánování podnikových zdrojů [ERP], software pro místní správu sítí (SAAS), software pro zajišťování on-line transakcí, počítačový software pro skenování obrazů a dokumentů, software na zpracování dat pro zpracování textu, software pro servery, software cloudového serveru, server-side software, počítačový software na vyhledávání, software pro webové servery, software pro správu obsahu, software pro webové aplikace, software pro souborové servery, software pro databázové servery, software pro virtuální servery, počítačový software pro cloud computing, software pro monitorování cloudové sítě, software pro elektronické obchodování a platby, software pro webové aplikace a servery, databáze, elektronické databáze, servery počítačových databází, interaktivní databázový software, software ke synchronizaci databází, počítačový software pro správu databází, elektronické databáze nahrané na počítačových médiích, počítačový software k vytváření vyhledávaných databází informací a dat; (35) správa databází, sestavování počítačových databází, sestavování informací do databází, systematizace informací do

databází, průzkum trhu prostřednictvím počítačové databáze, sběr údajů do počítačových databází, systematizace údajů do počítačových databází, služby v oblasti uvedení databází na trh, sběr a ukládání informací do počítačových databází, aktualizace a údržba dat v počítačových databázích; (42) analýzy počítačových systémů, tvorba počítačových systémů, návrh počítačových systémů, navrhování informačních systémů, návrh informačních systémů v oblasti managementu, navrhování informačních systémů v oblasti financí, poradenství v oblasti bezpečnosti informačních systémů, informační služby týkající se vývoje počítačových systémů, poradenské služby zaměřené na analýzu informačních systémů, poradenské služby v oblasti designu informačních systémů, kompilace informací vztahujících se k informačním systémům, informační služby v oblasti počítačových systémových aplikací, konzultační, poradenské a informační služby v oblasti informačních technologií, služby v oblasti informačních technologií, poradenské služby vztahující se k počítačovým informačním systémům, provádění studií proveditelnosti vztahujících se k počítačovým informačním systémům, konzultační a informační služby vztahující se k integraci počítačových systémů, vývoj softwaru, programování a implementace softwaru, software (tvorba -), software (aktualizace počítačového -), počítačový software - instalace a údržba, poradenské služby vztahující se k rozhraním člověk-stroj pro počítačový software, navrhování databází, údržba databází, vývoj databází, aktualizování softwarových databází, instalace softwaru databází, návrh a vývoj databází, pronájem softwaru počítačových databází, navrhování softwaru počítačové databáze, vývoj softwaru počítačové databáze, programování softwaru pro správu databází, instalace a údržba softwaru databází, instalace, údržba a aktualizace softwaru databází, navrhování a vývoj softwaru počítačové databáze, pronájem počítačového softwaru na čtení databáze cenových kotací, vývoj, aktualizace a údržba softwaru a databázových systémů.

Třídy výrobků a služeb:

9, 35, 42

(730) **Popron Systems a.s.**, Revoluční 1082/8, Praha 1, Nové Město, 11000, CZ

(210) **O-591920**

(220) 07.03.2024

(320) 07.03.2024

(540)



flora URBANICA

(593) Obrazová

(511) (17) plastové výlisky vytvořené vstříkovaním, polotovary z plastických hmot; (19) nekovové stavební a konstrukční materiály a prvky, nekovové fasády, nekovové konstrukce pro zelené fasády, instalace nekovových konstrukcí pro zelené fasády; (21) plastové truhlíky z polypropylenu určené k realizaci zelených stěn a fasád; (31) zemědělské a vodní plodiny, zahradnické a lesní produkty, přírodní zeleň na ozdobu, živá umělecky tvarovaná zeleň, rostliny, živé rostliny, popínavé rostliny, čerstvé rostliny, pokojové rostliny, listnaté rostliny, rostliny v květináči, květiny, sazenice, cibule, sazenice a semena pro výsadbu, květinové sazenice, trávy (rostliny), přírodní trávník, zpevněný trávník, trávník/travní porost, semena, semena květin, květinové cibulky, tráva, stromy, keře, živé keře; (35) maloobchodní služby v oblasti zahradnického vybavení; (37) stavebnictví, stavitelství, instalační a montážní služby a čištění, opravy a údržba plastových truhlíků a jejich příslušenství, instalace zelených střeš, služby ochrany proti rostlinným škůdcům; (44) zemědělské služby, služby akvakultury, zahradnické a lesnické služby, péče o rostliny v květináčích, péče o rostliny (zahradnické služby), aranžování květin, floristické služby, hubení plevelu pro zemědělství, zahradnictví a lesnictví, hubení plevelu, informační služby týkající se rostlinstva, informační služby vztahující se k používání organických hnojiv v zahradnictví, informační služby vztahující se k používání hnojiv v zahradnictví, likvidace plevelu, navrhování krajinářských úprav, plánování (návrhy) zahrad, poradenské služby v oblasti projektování zahrad, služby v oblasti zahradního designu, služby v oblasti zahradnictví, poradenské služby v oblasti zahradnictví, údržba zahrad, zahradní architektura, krajinářská architektura, krajinářské zahradní úpravy s květinovou výzdobou pro interiéry budov, poradenské služby v oblasti navrhování trávníku, pěstování rostlin, výsadba zahradních stromů, poskytování informací týkajících se výsadby zahradních stromů, pokládání trávníku, poradenské služby vztahující se k pokládání trávníků, pronájem květin, výsadba rostlin, údržba trávníků, servis rostlin, a to zastřihávání listů a údržba rostlin v zelených stěnách, zelených fasádách a zelených střeších (zahradnické služby), navrhování zelených střeš (zahradní architektura).

Třídy výrobků a služeb:
17, 19, 21, 31, 35, 37, 44
(591) Barevná
(730) **FLORA URBANICA s.r.o.**, Rybná 716/24, Praha 1, Staré Město, 11000, CZ

(210) **O-592402**
(220) 28.03.2024
(320) 28.03.2024
(540)



(210) **O-592150**
(220) 19.03.2024
(320) 19.03.2024

(540) **RANCH MUSTANG LOUČNÁ**
(592) Slovní
(511) (35) reklama, bannerová reklama, reklama online, obchodní propagace, marketing; (42) výzkum chovu hospodářských zvířat, testování chovu hospodářských zvířat, kontrola chovu hospodářských zvířat; (44) služby v oblasti chovu hospodářských zvířat.

(593) Obrazová
(511) (35) podnikově-organizační a podnikově-ekonomické poradenství.
Třídy výrobků a služeb:
35

Třídy výrobků a služeb:
35, 42, 44
(730) **Tereza Fryšarová**, Rejhotice 94, Loučná nad Desnou, 78811, CZ
(740) Mgr. Alexandra Juráčková, advokátka, Na Výsluní 546, Tuchoměřice, 25267

(591) Barevná
(730) **Pickup Point, s.r.o.**, Revoluční 762/13, Praha 1, Staré Město, 11000, CZ

(210) **O-592189**
(220) 20.03.2024
(320) 20.03.2024

(540) **VENDORAMA**
(592) Slovní
(511) (7) prodejní automaty; (35) inzertní a reklamní činnost, podpora prodeje pro třetí strany; (42) poradenství v oblasti automatizace v kancelářích a na pracovišti.

Třídy výrobků a služeb:
7, 35, 42
(730) **Papíromat s.r.o.**, Újezd 450/40, Praha 1, Malá Strana, 11800, CZ

(210) **O-592453**
(220) 02.04.2024
(320) 02.04.2024
(540)



(210) **O-592297**
(220) 25.03.2024
(320) 25.03.2024
(540)



(593) Obrazová
(511) (29) maso a masné výrobky, ryby, drůbež a zvěřina, masové výtahy.
Třídy výrobků a služeb:
29
(591) Barevná
(730) **Folda Tomáš**, Dětřichovská 3260, Frýdlant, Větrov, 46401, CZ

(593) Obrazová
(511) (41) dohled nad tělesným cvičením, fitness centra (provozování), hodiny cvičení, hodiny pohybových aktivit, informační služby týkající se sportu, instruktáž fitness tréninku, instruktáž v oblasti posilování, instruktáž ke cvičení, instruktážní kurzy vztahující se ke sportovním aktivitám, instruktážní kurzy vztahující se k fyzické kondici, konzultace týkající se fyzické kondice, organizace sportovních akcí, pořádání sportovních aktivit a soutěží, poradenské služby ohledně cvičení (fitness), poradenství týkající se tréninku pro udržování fyzické kondice, poskytování informací vztahujících se k tělesnému cvičení prostřednictvím on-line webové stránky, poskytování instruktáží a vybavení v oblasti tělesného cvičení, poskytování prostor na skupinové cvičení, poskytování prostor na sportovní trénink, poskytování služeb týkajících se posiloven a tělocvičen, poskytování vzdělávacích služeb vztahujících se k tělesné kondici, služby osobního trenéra [fitness trénink], služby posiloven (cvičení), vzdělávací služby v oblasti výživy; (44) poradenství v oblasti výživy, poskytování výživových informací o jídle, poskytování informací o potravinových doplňcích a výživě, poskytování informací týkajících se dietních a výživových doplňků, konzultační služby týkající se péče o zdraví, konzultační služby týkající se výživy, plánování a kontrola diet, služby v oblasti snižování hmotnosti, služby v oblasti udržování tělesné hmotnosti.

Třídy výrobků a služeb:
41, 44
(730) **Pechová Tereza**, Školská 689/20, Praha 1, Nové Město, 11000, CZ
(740) Mgr. Ing. Ondřej Kolář, advokát, Bělehradská 10/79, Praha 2, Vinohrady, 12000

(210) **O-592495**
(220) 03.04.2024
(320) 03.04.2024
(540)



- (593) Obrazová
(511) (29) maso, neživé ryby, neživá drůbež a zvěřina, různé výrobky z masa, ryb, drůbeže a zvěřiny, masové konzervy, zpracované ořechy a oříšky, uzeniny všeho druhu, klobásy, salámy, párky, paštiky, jelita, tlačanky, slanina; (30) koření, koření směsi, dochucovadla.
Třídy výrobků a služeb:
29, 30
(591) Barevná
(730) **MASO-PROFIT s.r.o.**, Hrdlořežská 197/6, Praha 9, Hrdlořezy, 19000, CZ
(740) JUDr. Josef Aujezdský, advokát, Opletalova 1535/4, Praha 1, Nové Město, 11000

(210) **O-592496**
(220) 04.04.2024
(320) 04.04.2024
(540)

ERMO

- (592) Slovní
(511) (9) přístroje pro vážení, měření, signalizaci, kontrolu (inspekci), přístroje pro záznam, převod a reprodukci zvuku, obrazu a jiných dat, magnetické, optické a obdobné nosiče záznamů, přístroje a nástroje pro vedení, přepínání, přeměnu, akumulaci, regulaci nebo řízení elektrického proudu; (11) kotle ústředního topení, plynové přístroje na vaření, plynové kotle (bojlery, na ústřední topení, na ohřívání vody); (37) montáž, servis a opravy elektrických strojů a přístrojů a elektronických zařízení a montáž, servis a opravy elektrického vybavení, montáž, servis a opravy plynovodů a plynových přípojek, služby ve stavebnictví v rámci této třídy, pronájem stavebních strojů a zařízení, demolice budov a jiné demolice ve stavebnictví, dozor nad stavbami, informace o stavbách, informace o opravách, čištění a opravy kotlů, zednické práce, zemní práce ve stavebnictví, výkopy, stavba inženýrských sítí, stavby a opravy plynovodů a plynových přípojek, stavby kanalizací, stavební práce ve výškách, opravy staveb ve výškách, montáže a opravy ve stavebnictví, instalace a údržba hromosvodů; (42) projektová, inženýrská, poradenská a expertní činnost související s výstavbou a rekonstrukcí plynovodů, plynových přípojek a elektroinstalace, činnost technických poradců v oblasti plynovodů, plynových přípojek a elektroinstalace, kalibrování (měření).
Třídy výrobků a služeb:
9, 11, 37, 42
(730) **ERMO spol. s r. o.**, Na Střežině 694/1, Hradec Králové, 50003, CZ
(740) Halaxová & Halaxová TETRAPAT, Mgr. Eva Halaxová, Jinonická 804/80, Praha 5, Košíře, 15800

(210) **O-592617**
(220) 10.04.2024
(320) 10.04.2024
(540)



- (593) Obrazová
(511) (35) reklamní, marketingové a propagační služby, včetně psaní reklamních textů; (41) služby v oblasti vzdělávání, zábavy a sportu, zveřejňování, oznamování a psaní textů (s výjimkou reklamních); (42) vědecké a technologické služby; (44) služby zdravotní péče.
Třídy výrobků a služeb:
35, 41, 42, 44
(591) Barevná
(730) **Nemocnice České Budějovice, a.s.**, B. Němcové 585/54, České Budějovice, České Budějovice 7, 37001, CZ

(210) **O-592723**
(220) 15.04.2024
(320) 15.04.2024
(540)



- (593) Obrazová
(511) (3) toaletní přípravky, vonné oleje a aromatické výtažky, čisticí prostředky a vonné přípravky, kosmetické přípravky; (5) dietní přípravky a potravní doplňky, hygienické přípravky a výrobky, lékařské přípravky; (9) přístroje pro signalizaci a přístroje pro vyučování, přístroje pro záznam, přenos nebo reprodukci zvuku či obrazů, záznamové disky, počítačí stroje, kódované magnetické karty, kódované plastové karty, mobilní aplikace, aplikace ke stažení pro použití s mobilními zařízeními, počítačový software, interaktivní počítačový software poskytující informace v oblasti navigace a cestování, stahovatelné elektronické publikace; (16) tiskoviny, propagační letáky, brožury; (25) pokrývky hlavy, oděvy, obuv, části a příslušenství pro uvedené zboží, zařazené do této třídy; (28) sportovní potřeby a vybavení, hračky, hry, části a příslušenství pro uvedené zboží, zařazené do této třídy; (35) reklamní činnost, pomoc při řízení obchodní činnosti, podnikové řízení (pro třetí osoby), organizování, provozování a kontrola věrnostních a pobídkových programů, styk s veřejností a marketingové služby v souvislosti s hotely, marketing, podpora prodeje (propagace prodeje), řízení obchodní činnosti hotelů, správní řízení restaurací, barů, samoobslužných restaurací a hotelů, reklama on-line v oblasti hotelů, reklamní služby v

oblasti hotelů, administrativní služby poskytované hotely, poskytování informací ohledně srovnávání hotelových tarifů, hodnocení na základě srovnávání cen ubytování, marketingové služby v oblasti cestování; (39) služby dopravy cestujících, organizování cest, služby touroperatorů; (41) výchova, vyučování, vzdělávání, zábava, sportovní aktivity, kulturní aktivity, poradenství a poskytování informací zaměřené na uvedené služby, zařazené do této třídy; (43) služby k ubytování a stravování hostů, hotelové služby a nápoje, restaurace (služby), ubytování v hotelu (služby), ubytování a catering pro hosty, kavárny, rezervování pokojů a zprostředkování pokojů (hotely, penziony), pronájem přechodného ubytování, pronájem jednacích místností, pronajímání konferenčních místností, pronájem prostorů pro výstavy, hodnocení hotelového ubytování, poskytování informací vztahujících se k hotelům a dočasnému ubytování, služby zajišťující stravování a nápoje, dočasné ubytování, rezervace ubytování pro cestující, hotelové rezervace; (44) služby zdravotní péče, služby péče o hygienu a krásu, zdravotní poradenství, poradenství a poskytování informací zaměřené na uvedené služby, zařazené do této třídy; (45) osobní a společenské služby, jmenovitě služby s ohledem na ochranu dětí, služby osobního nakupování, služby hlídání zvířat, doprovod do společnosti, poradenství a poskytování informací zaměřené na uvedené služby, zařazené do této třídy.

Třídy výrobků a služeb:

3, 5, 9, 16, 25, 28, 35, 39, 41, 43, 44, 45

(591) Barevná

(730) **mactra a.s.**, Salvátorská 931/8, Praha 1, Staré Město, 11000, CZ

(740) TIKAL LEGAL, Mgr. František Tikal, Rohanské nábřeží 678/23, Praha 8, Karlín, 18600

(210) **O-592792**

(220) 16.04.2024

(320) 16.04.2024

(540)

Cena Vladimíra Boudníka

(592) Slovní

(511) (35) propagační reklamní služby; (41) kulturní, vzdělávací nebo zábavní služby poskytované uměleckými galeriemi, pořádání výstav ke kulturním nebo vzdělávacím účelům, organizování uměleckých soutěží, vydávání časopisů.

Třídy výrobků a služeb:

35, 41

(730) **Nadační fond Grafiky roku**, Pod Hájem č. ev. 306, Zdíby, Brmky, 25066, CZ

(740) NOVALIA advokátní kancelář s.r.o., JUDr. Kamil Staněk LL.M., Jungmannova 750/34, Praha 1, Nové Město, 11000

(210) **O-592794**

(220) 16.04.2024

(320) 16.04.2024

(540)

Grapheion

(592) Slovní

(511) (35) propagační reklamní služby; (41) kulturní, vzdělávací nebo zábavní služby poskytované uměleckými galeriemi, pořádání výstav ke kulturním nebo vzdělávacím účelům, organizování uměleckých soutěží, vydávání časopisů.

Třídy výrobků a služeb:

35, 41

(730) **Nadační fond Grafiky roku**, Pod Hájem č. ev. 306, Zdíby, Brmky, 25066, CZ

(740) NOVALIA advokátní kancelář s.r.o., JUDr. Kamil Staněk LL.M., Jungmannova 750/34, Praha 1, Nové Město, 11000

(210) **O-592867**

(220) 21.04.2024

(320) 21.04.2024

(540)

 Romana
Topinková
hair salon

(593) Obrazová

(511) (3) kosmetické vlasové přípravy, šampóny; (35) propagační, reklamní a inzertní činnost; (41) školení, výuka, vzdělávání a praxe učňů v oboru kadeřník v rámci této třídy, rekvalifikační kurzy, semináře, zábavní činnost, kadeřnické soutěže v rámci této třídy, kulturní aktivity, fotografování, videa (tvorba); (44) kadeřnické služby.

Třídy výrobků a služeb:

3, 35, 41, 44

(730) **Topinková Romana**, Jiráskova 271/20, Plzeň, Božkov, 32600, CZ

(740) JUDr. Helena Zelenková, patentový zástupce, Jiráskovo náměstí 47/27, Plzeň, Východní Předměstí, 32600

(210) **O-592972**

(220) 24.04.2024

(320) 24.04.2024

(540)



(593) Obrazová

(511) (3) kosmetické přípravy, kosmetické přípravky na obličej, parfumerie, přípravky pro osobní hygienu, kosmetické přípravky pro péči o tělo, kosmetika, kosmetika obsahující keratin, kosmetika obsahující kyselinu hyaluronovou, kosmetika obsahující panthenol, masážní gely, jiné než pro léčebné účely, masážní olej, masti pro kosmetické použití, neléčivá pleťová mléka, neléčivé přípravky na ošetřování pokožky hlavy; (35) partnerský marketing, pořádání a řízení reklamních akcí, poskytování poradenství spotřebitelům v souvislosti s kosmetikou, bannerová reklama, cílený marketing, digitální marketing, přímý marketing, marketingové konzultační služby, marketingové služby poskytované prostřednictvím digitálních sítí, navrhování reklamních brožur, návrhy reklamních materiálů, navrhování reklamních log, distribuce a šíření reklamních materiálů (letáků, prospektů, tištěných materiálů, vzorků), doporučování výrobků spotřebitelům pro obchodní účely, internetový marketing, maloobchodní prodej předmětů sloužících k hygieně lidí, maloobchodní prodej předmětů sloužících k úpravě vzhledu lidí, online objednávkové služby, online reklamní a marketingové služby, podpora prodeje pro třetí strany, pořádání předváděcích akcí pro komerční účely, pořádání předváděcích akcí pro reklamní účely, pořádání prezentací pro komerční účely, pořádání prezentací pro reklamní účely, příprava reklamních kampaní; (44) pronájem strojů a zařízení k použití v salónech krásy nebo holičství, pronájem vybavení k péči o osobní hygienu a krásu, poskytování hygienických zařízení, aplikace kosmetických výrobků na tělo, aplikace kosmetických výrobků na obličej, elektrolyza pro kosmetické účely, kosmetická laserová léčba pokožky, kosmetická laserové ošetření na podporu růstu vlasů, hygienická a kosmetická péče, kosmetické ošetření vlasů, kadeřnické salóny, kadeřnické služby, služby péče o vlasy, vlasová obnova, konzultační služby vztahující se ke kosmetice, poradenské služby vztahující se k péči o vlasy, kosmetická analýza, osobní terapeutické služby vztahující se k obnově růstu vlasů, kosmetická terapie.

Třídy výrobků a služeb:
3, 35, 44

- (591) Barevná
(730) **Neo Hair s.r.o.**, č. p. 254, Bílovice, 68712, CZ
(740) Mgr. Ing. Ondřej Omelka, Orlí 492/18, Brno, Brno-město, 60200

- (210) **O-592993**
(220) 25.04.2024
(320) 25.04.2024
(540)

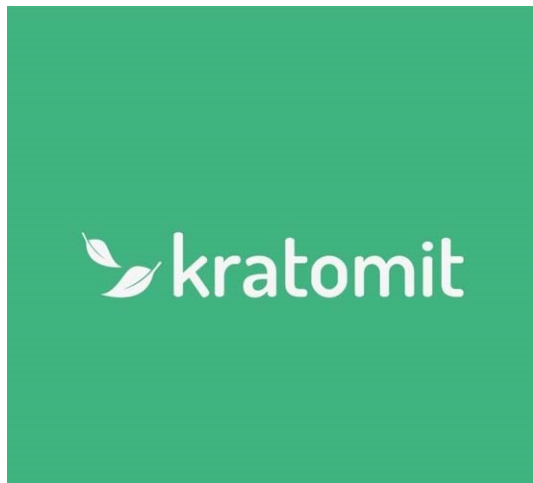

- (593) Obrazová
(511) (5) doplňky stravy pro neléčebné účely, doplňky stravy obsahující konopí nebo CBD, potravní doplňky a dietetické přípravky, proteinové potravinové doplňky, potravinové přípravky k léčebným účelům, výživové doplňky, antioxidační doplňky, konopí pro léčebné účely, vitamínové přípravky, léčivé byliny, bylinné a rostlinné výtažky pro léčebné účely, drogy pro léčebné účely, kanabidiol pro léčebné účely, přípravky na uklidnění, výtažky z léčivých rostlin, doplňky zdravé výživy vyrobené převážně z minerálů, bylinné a rostlinné výtažky pro léčebné účely, kofeinové přípravky ke stimulaci, alkaloidy používané jako stimulanty, léčivé čaje, léčivé bylinné čaje, léčivé nápoje, nápojové směsi v prášku jako doplňky výživy, bylinné směsi k léčebnému použití, povzbuzující prostředky pro centrální nervový systém, farmaceutické přípravky a přírodní léčiva, sirupy pro farmaceutické účely, léčivé pastilky, léčivé přípravky k ošetření pleti, rostlinné krémy pro léčebné účely, léčivé spreje, léčebné oleje, s výjimkou vonných olejů, dezinfekční přípravky, přípravky k použití jako přísady do potravin pro lidskou spotřebu (léčivé), cigarety bez tabáku pro léčebné účely, tabákové náhražky k lékářským účelům; (31) rostliny konopí, konopí nezpracované, konopná semena nezpracovaná, rostlinná semena, čerstvé bylinky, rostliny a jejich čerstvé produkty, rostliny určené k lidské nebo zvířecí spotřebě, nezpracované houby; (34) osobní vaporizéry a elektronické cigarety a příchutě a roztoky pro ně, konopné výtažky, konopné koncentráty, konopné oleje pro účely kouření, výrobky obsahující tabák, marihuanu nebo směsi tabáku a konopí, jmenovitě doutníky, cigarety, cigarilla, dýmkový tabák, žvýkačí tabák, šňupací tabák, vlhčené tabákové listy, jointy a tabák, konopí a směsi tabáku a konopí pro cigarety k vlastnímu balení nebo vlastnímu zhotovování, náhražky tabáku (nikoli pro léčebné účely), plniva v podobě směsi tabáku nebo směsi konopí pro výrobky na kouření, příchutě do elektronických cigaret, jiné než éterické oleje, byliny ke kouření, deriváty konopí, jmenovitě pryskyřice a oleje, konopí a marihuana, přístroje pro užívání konopí, jmenovitě odpařovače, dýmky, vodní dýmky a elektronické cigarety, potřeby pro kuřáky obsahující tabák, marihuanu, náhražky tabáku; (35) obchodní informace pro spotřebitele, maloobchodní a velkoobchodní prodej rostliny kratom, jejích druhů a rostliny kanna, maloobchodní a velkoobchodní prodej výrobků uvedených výše ve třídách 5, 31 a 34, provozování e-shopu s rostlinou kratom, jejích druhů a rostlinou kanna, provozování e-shopu s výrobky uvedenými výše ve třídách 5, 31 a 34, zásilkový prodej rostliny kratom, jejích druhů a rostliny kanna, zásilkový prodej výrobků uvedených výše ve třídách 5, 31 a 34, reklama, včetně reklamy online v počítačové síti, marketing a propagační činnost, propagace rostliny kratom, jejích druhů a rostliny kanna a konopných produktů, pomoc při řízení obchodní činnosti, předvádění zboží pro reklamní účely a podporu prodeje, prezentace výrobků v komunikačních médiích pro účely maloobchodu, distribuce reklamních materiálů (letáků, vzorků, brožur, tiskovin, katalogů), poskytování

obchodního prostoru on-line pro nakupující a prodávající výrobků a služeb, organizování komerčních a reklamních akcí a výstav, zprostředkování obchodů s výrobky výše uvedenými ve třídách 5, 31 a 34, zprostředkování obchodních informací, obchodní konzultační a poradenské služby, obchodní zprostředkovatelské služby s výrobky výše uvedenými ve třídách 5, 31 a 34.

Třídy výrobků a služeb:
5, 31, 34, 35

- (591) Barevná
(730) **Michato s.r.o.**, Bulharská 1423/21, Ostrava, Poruba, 70800, CZ
(740) Ing. Pavel Nádvořík s.r.o., Klínová 620/1, Ostrava, Hulváky, 70900

- (210) **O-593032**
(220) 26.04.2024
(320) 26.04.2024
(540)



- (593) Obrazová
(511) (35) maloobchodní služby zásilkového prodeje zaměřené na kosmetické přípravky; (41) vzdělávací služby v oblasti kosmetické terapie, školení v oboru kosmetiky, vyučování v oboru kosmetiky, vzdělávací služby v oblasti kosmetiky, rekreace a školení (služby); (44) kosmetické poradenství, kosmetické ošetřování, kosmetické služby, kosmetické konzultační služby, kosmetické ošetření vlasů, kosmetické ošetření obličeje, kosmetické péče pro člověka, kosmetické služby péče o obličej, kosmetické služby péče o tělo, kosmetické služby týkající se líčení, služby kosmetické péče obličeje a vlasy, služby kosmetického salonu, zejména se zaměřením na řasy, pedikúra, manikúra a pedikúra.

Třídy výrobků a služeb:
35, 41, 44

- (730) **HOLÁ IRENA**, Sukovská 609/39, Praha 4, Újezd u Průhonic, 14900, CZ

- (210) **O-593041**
(220) 28.04.2024
(320) 28.04.2024
(540)

BODY LAB.

- (593) Obrazová
(511) (41) služby v oblasti vzdělávání, zábavy a sportu, kulturní aktivity, organizace kulturních, zábavních a sportovních akcí, organizace tanečních akcí, organizování uměleckých akcí, organizování rekreačních aktivit, organizování skupinových rekreačních činností, organizování společných sportovních akcí, poskytování prostor k tancování, služby v oblasti fitness, služby klubů zdraví (zdravotní a kondiční cvičení).

Třídy výrobků a služeb:
41

- (591) Barevná
(730) **SAYAPINA DARIA**, Oveňecká 1022/15, Praha 7, Holešovice, 17000, CZ

(210) **O-593119**

(220) 30.04.2024

(320) 30.04.2024

(540)

Aval

(592) Slovní

(511) (35) outsourcingové služby týkající se obchodní činnosti, outsourcingové služby v oblasti obchodních analýz, outsourcingové služby ke zprostředkování nákupu výrobků pro třetí strany, poskytovatel outsourcingových služeb v oblasti řízení vztahů se zákazníky, řízení hospodářské činnosti pojišťovacích agentur a zprostředkovatelů na bázi outsourcingu, outsourcingové služby ve formě zprostředkování smluv o poskytování služeb pro druhé, marketingové prognózy, přímý marketing, obchodní poradenství vztahující se k strategickému marketingu, nábor zaměstnanců (konzultace pro -), umístování a nábor zaměstnanců, služby v oboru nábory zaměstnanců, nábor zaměstnanců na dobu určitou, vyhledávání pracovních míst a nábor zaměstnanců; (36) vymáhání pohledávek, služby na vymáhání a odkoupení pohledávek, organizování vymáhání dluhů, faktoring, vymáhání a inkasování úvěrů, kanceláře pro vymáhání a inkasování pohledávek, poradenství pro zákazníky týkající se organizování vymáhání pohledávek; (42) poradenství v oblasti informačních technologií [IT], informační služby týkající se informačních technologií, konzultace v oblasti informatiky, konzultace o informačních technologiích.

Třídy výrobků a služeb:
35, 36, 42

(730) **Aval24, s.r.o.**, Hálkova 1406/2, Praha 2, Nové Město, 12000, CZ

(740) Advokátní kancelář - Mgr. Petr Žižka, LL.M., Mgr. Petr Žižka LL.M., Sedláčkova 209/16, Plzeň, Vnitřní Město, 30100

(210) **O-593120**

(220) 30.04.2024

(320) 30.04.2024

(540)

aval24

(592) Slovní

(511) (35) outsourcingové služby týkající se obchodní činnosti, outsourcingové služby v oblasti obchodních analýz, outsourcingové služby ke zprostředkování nákupu výrobků pro třetí strany, poskytovatel outsourcingových služeb v oblasti řízení vztahů se zákazníky, řízení hospodářské činnosti pojišťovacích agentur a zprostředkovatelů na bázi outsourcingu, outsourcingové služby ve formě zprostředkování smluv o poskytování služeb pro druhé, marketingové prognózy, přímý marketing, obchodní poradenství vztahující se k strategickému marketingu, nábor zaměstnanců (konzultace pro -), umístování a nábor zaměstnanců, služby v oboru nábory zaměstnanců, nábor zaměstnanců na dobu určitou, vyhledávání pracovních míst a nábor zaměstnanců; (36) vymáhání pohledávek, služby na vymáhání a odkoupení pohledávek, organizování vymáhání dluhů, faktoring, vymáhání a inkasování úvěrů, kanceláře pro vymáhání a inkasování pohledávek, poradenství pro zákazníky týkající se organizování vymáhání pohledávek; (42) poradenství v oblasti informačních technologií [IT], informační služby týkající se informačních technologií, konzultace v oblasti informatiky, konzultace o informačních technologiích.

Třídy výrobků a služeb:
35, 36, 42

(730) **Aval24, s.r.o.**, Hálkova 1406/2, Praha 2, Nové Město, 12000, CZ

(740) Advokátní kancelář - Mgr. Petr Žižka, LL.M., Mgr. Petr Žižka LL.M., Sedláčkova 209/16, Plzeň, Vnitřní Město, 30100

(210) **O-593121**

(220) 30.04.2024

(320) 30.04.2024

(540)

(593) Obrazová

(511) (35) outsourcingové služby týkající se obchodní činnosti, outsourcingové služby v oblasti obchodních analýz, outsourcingové služby ke zprostředkování nákupu výrobků pro třetí strany, poskytovatel outsourcingových služeb v oblasti řízení vztahů se zákazníky, řízení hospodářské činnosti pojišťovacích agentur a zprostředkovatelů na bázi outsourcingu, outsourcingové služby ve formě zprostředkování smluv o poskytování služeb pro druhé, marketing, marketingová asistence, marketingové prognózy, přímý marketing, obchodní poradenství vztahující se k strategickému marketingu, poradenství v oboru řízení obchodní činnosti a marketingu, nábor zaměstnanců, nábor zaměstnanců (konzultace pro -), umístování a nábor zaměstnanců, služby v oboru nábory zaměstnanců, nábor zaměstnanců na dobu určitou, vyhledávání pracovních míst a nábor zaměstnanců; (36) služby agentury vymáhající pohledávky, vymáhání pohledávek, organizování vymáhání dluhů, faktoring, vymáhání a inkasování úvěrů, služby na vymáhání a odkoupení pohledávek, kanceláře pro vymáhání pohledávek, poradenství pro zákazníky týkající se organizování vymáhání pohledávek; (42) poradenství v oblasti informačních technologií [IT], informační služby týkající se informačních technologií, konzultace o informačních technologiích, konzultace v oblasti informatiky.

Třídy výrobků a služeb:
35, 36, 42

(591) Barevná

(730) **Aval24, s.r.o.**, Hálkova 1406/2, Praha 2, Nové Město, 12000, CZ

(740) Advokátní kancelář - Mgr. Petr Žižka, LL.M., Mgr. Petr Žižka LL.M., Sedláčkova 209/16, Plzeň, Vnitřní Město, 30100

(210) **O-593192**

(220) 03.05.2024

(320) 03.05.2024

(540)

Superdent

(592) Slovní

(511) (3) zubní pasty, bělicí zubní pasty, přípravky zubní péče; (5) zubní přípravky a výrobky a léčebné zubní pasty; (35) maloobchodní prodej zubních past, velkoobchodní prodej zubních past, maloobchodní prodej přípravků zubní péče, velkoobchodní prodej přípravků zubní péče, maloobchodní prodej zubních přípravků a výrobků a léčebných zubních past, velkoobchodní prodej zubních přípravků a výrobků a léčebných zubních past.

Třídy výrobků a služeb:
3, 5, 35

(730) **BEWIT Natural Medicine, s.r.o.**, Michalská 2030, Ostrava, Slezská Ostrava, 71000, CZ

(740) Legitas advokátní kancelář s.r.o., Mgr. Petra Stupková, Na Zderaze 1275/15, Praha 2, Nové Město, 12000

(210) **O-593378**

(220) 10.05.2024

(320) 10.05.2024

(540)

ČT24 plus

(592) Slovní

(511) (9) audiovizuální díla, zvukové, obrazové a zvukově obrazové záznamy v analogové nebo digitální podobě na datových nosičích nebo ke stažení na internetu nebo prostřednictvím jiné datové či komunikační sítě, nosiče zvukových, obrazových a zvukově obrazových záznamů a dat nahrané i nenahrané, optické disky, kompaktní disky, DVD, Blu-ray disky, gramofonové desky, magnetické pásky, videokazety, magnetické disky, exponované filmy, software, elektronické databáze a katalogy, softwarové

aplikace, software pro hry pro počítače, chytré telefony, tablety a jiná komunikační zařízení a zařízení výpočetní techniky, elektronické publikace na nosičích a ke stažení, počítačový hardware, periferní počítačová zařízení, audiovizuální a fotografické přístroje, komunikační zařízení, přístroje pro zachycení, vysílání, přenos, příjem a reprodukci zvuku a obrazu, elektrická zařízení a příslušenství na zpracování dat, audiovizuální přístroje a zařízení, přístroje pro záznam zvuku a obrazu, elektrická navigační zařízení, obaly a pouzdra na nosiče dat a záznamů, brýle, sluneční brýle, pouzdra na brýle, dekorační magnety, podložky pod myš (příslušenství počítačů); (16) tiskárenské výrobky, knihy, časopisy, fotografie, fotoalba a alba pro sběratele, kalendáře, diáře, poznámkové bloky, plakáty, letáky, nálepky, navštívenky, pohledy, přání, sběratelské karty, katalogy, manuály, vstupenky, poštovní známky, záložky do knih, tisky, grafické reprodukce, mapy, kancelářské potřeby kromě nábytku, kancelářský a dopisní papír, desky na dokumenty, obálky, razítka, lepicí pásky, psací potřeby, školní potřeby (papírnické zboží), vyučovací pomůcky a potřeby kromě přístrojů, pera, tužky, zvyrazňovače, fixy, guma na gumování, malířské soupravy pro umělce a děti, štětce, pastelky, krabice z papíru nebo lepenky, papírové tašky, balicí papír; (35) propagační činnost, reklama, marketingové služby, televizní reklama, reklama online, poskytování reklamního prostoru, pronájem reklamního času v komunikačních médiích, licence na výrobky a služby pro třetí osoby (komerční správa), merchandising, grafická úprava pro reklamní účely, organizování obchodních nebo reklamních akcí; (38) televizní vysílání a přenosy, audiovizuální přenosové služby, přenos a vysílání dat, přenos digitálních dat prostřednictvím televize, přenos informací elektronickými prostředky, bezdrátové vysílání, kabelové vysílání, satelitní vysílání, provozování vysílacích zařízení, vysílání programů přes internet, distribuce dat nebo audiovizuálních záznamů prostřednictvím globální počítačové sítě nebo internetu, elektronický přenos dat, streaming zvukového materiálu a video materiálu na internetu, služby přenosu videa na vyžádání (VoD), poskytování internetových diskusních fór, poskytování služeb v oblasti online komunikace, přenos interaktivního zábavního software prostřednictvím komunikačních sítí, přenos zpráv prostřednictvím elektronických médií, informační služby týkající se televizního vysílání; (41) vzdělávání a výuka, zábavní, sportovní a kulturní aktivity, výroba rozhlasových a televizních pořadů, filmová a video produkce, výroba audiovizuálních nahrávek, zvuková produkce, video produkce a fotografování, služby televizního studia (nahrávací služby), filmová studia, televizní zábava, hudební koncerty prostřednictvím televize, psaní scénářů, výroba titulků, dabing, filmová distribuce, projekce filmů, pronájem a půjčování filmů, organizace kulturních, zábavních a sportovních akcí, organizování a pořádání výstav k zábavním účelům, organizování festivalů, organizování her a soutěží, poskytování služeb zábavních parků, divadelní představení, provozování internetových her (bez možnosti stažení), vydavatelská činnost a zpravodajství, reportéřské služby, online publikování, poskytování elektronických publikací, zpravodajské programy (služby), poskytování informací o zábavě.

Třídy výrobků a služeb:
9, 16, 35, 38, 41

(730) ČESKÁ TELEVIZE, Na hřebenech II 1132/4, Praha 4, Podolí, 14700, CZ

(210) O-593379

(220) 13.05.2024

(320) 13.05.2024

(540)

LUNAFLEX

(592) Slovní

(511) (17) izolační materiály, materiály pro tepelnou a zvukovou izolaci, izolační materiály na minerální bázi, stavební materiály z minerální vlny; (35) maloobchodní a velkoobchodní prodej izolačních materiálů, materiálů pro tepelnou a zvukovou izolaci, včetně internetového prodeje; (37) provádění tepelných a zvukových izolací.

Třídy výrobků a služeb:
17, 35, 37

(730) UO TEX, s.r.o., Sokolská 5, Ústí nad Orlicí, Kerhartice, 56204, CZ

(740) Dobroslav Musil a partneři s.r.o., Zábrdovická 917/11b, Brno, Zábrdovice, 61500

(210) O-593434

(220) 15.05.2024

(320) 15.05.2024

(540)

Sedlácká lazura

(592) Slovní

(511) (2) transparentní a polotransparentní speciální nátěry, antikorozi směsi, nátěrové hmoty a pomocné přípravky k nim spadající do této třídy, nástřikové hmoty spadající do této třídy na omítky, na vláknité, třískové a sádkartonové desky, ochranné nátěry proti korozi a zkáze stavebních materiálů, pojiva pro barvy, elektroforézní nátěrové látky spadající do této třídy, mořidla, nátěry na střešní krytiny, ochranná vrstva a krycí vrstvy používané jako základní nátěry, sušidla do barev a tmelů, materiály na dekoraci (barvení) dřeva, zahušťovače barev, lazury práškové a plniva, aditiva pro nátěrové hmoty (pojiva), vše spadající do třídy 2; (35) zprostředkování obchodní činnosti s výrobky výše uvedenými ve třídě 2.

Třídy výrobků a služeb:

2, 35

(730) BUILDING PLAST, spol. s r.o., Nádražní 786, Chlumeck nad Cidlinou, Chlumeck nad Cidlinou IV, 50351, CZ

(740) PROPATENT, JUDr. Matěj Sedláček, Pod Pekařkou 107/1, Praha 4, Podolí, 14700

(210) O-593444

(220) 15.05.2024

(320) 15.05.2024

(540)

Honeymoon líbáanky k nepřezítí

(592) Slovní

(511) (9) audiovizuální díla, zvukové, obrazové a zvukově obrazové záznamy v analogové nebo digitální podobě na datových nosičích nebo ke stažení na internetu nebo prostřednictvím jiné datové či komunikační sítě, nosiče zvukových, obrazových a zvukově obrazových záznamů a dat nahrané i nenahrané, optické disky, kompaktní disky, DVD, Blu-ray disky, gramofonové desky, magnetické pásky, videokazety, magnetické disky, exponované filmy, software, elektronické databáze a katalogy, softwarové aplikace, software pro hry pro počítače, chytré telefony, tablety a jiná komunikační zařízení a zařízení výpočetní techniky, elektronické publikace na nosičích a ke stažení, počítačový hardware, periferní počítačová zařízení, audiovizuální a fotografické přístroje, komunikační zařízení, přístroje pro zachycení, vysílání, přenos, příjem a reprodukci zvuku a obrazu, elektronická zařízení a příslušenství na zpracování dat, audiovizuální přístroje a zařízení, přístroje pro záznam zvuku a obrazu, elektrická navigační zařízení, obaly a pouzdra na nosiče dat a záznamů, brýle, sluneční brýle, pouzdra na brýle, dekorační magnety, podložky pod myš (příslušenství počítačů); (16) tiskárenské výrobky, knihy, časopisy, fotografie, fotoalba a alba pro sběratele, kalendáře, diáře, poznámkové bloky, plakáty, letáky, nálepky, navštívenky, pohledy, přání, sběratelské karty, katalogy, tištěné manuály, vstupenky, poštovní známky, záložky do knih, tisky, grafické reprodukce, mapy, kancelářské potřeby (kromě nábytku), kancelářský a dopisní papír, desky na dokumenty, obálky, lepicí pásky, psací potřeby, školní potřeby (papírnické zboží), vyučovací pomůcky a potřeby (kromě přístrojů), pera, tužky, zvyrazňovače, fixy, guma na gumování, malířské soupravy pro umělce a děti, štětce, pastelky, krabice z papíru nebo lepenky, papírové tašky, balicí papír; (35) propagační činnost, reklama, marketingové služby, televizní reklama, reklama online, poskytování reklamního prostoru, pronájem reklamního času v komunikačních médiích, licence na výrobky a služby pro třetí osoby (komerční správa), merchandising, grafická úprava pro reklamní účely, organizování obchodních nebo reklamních akcí; (38) televizní vysílání a přenosy, audiovizuální přenosové služby, přenos a vysílání dat, přenos digitálních dat prostřednictvím televize, přenos informací elektronickými prostředky, bezdrátové vysílání, kabelové vysílání, satelitní vysílání, provozování vysílacích zařízení, vysílání programů přes internet, distribuce dat nebo audiovizuálních záznamů prostřednictvím globální počítačové sítě nebo internetu, elektronický přenos dat, streaming zvukového materiálu a video materiálu na internetu, služby přenosu videa na vyžádání (VoD), poskytování internetových diskusních fór, poskytování služeb v oblasti online komunikace, přenos interaktivního zábavního software prostřednictvím komunikačních sítí, přenos zpráv prostřednictvím elektronických médií, informační služby týkající se televizního vysílání; (41) vzdělávání a výuka, zábavní, sportovní a kulturní aktivity, výroba rozhlasových a televizních pořadů, filmová a video produkce, výroba audiovizuálních nahrávek, zvuková produkce, video produkce a fotografování, služby televizního studia (nahrávací služby), filmová studia,

televizní zábava, hudební koncerty prostřednictvím televize, psaní scénářů, výroba titulků, dabing, filmová distribuce, projekce filmů, pronájem a půjčování filmů, organizace kulturních, zábavních a sportovních akcí, organizování a pořádání výstav k zábavním účelům, organizování festivalů, organizování her a soutěží, poskytování služeb zábavních parků, divadelní představení, poskytování internetových her (bez možnosti stažení), vydavatelská činnost a zpravodajství, reportéřské služby, online publikování, poskytování elektronických publikací, zpravodajské programy (služby), poskytování informací o zábavě.

Třídy výrobků a služeb:

9, 16, 35, 38, 41

(730) **FTV Prima, spol. s r.o.**, Vinohradská 3217/167, Praha 10, Strašnice, 10000, CZ

(210) **O-593473**

(220) 16.05.2024

(320) 16.05.2024

(540)

Camille G

(592) Slovní

(511) (3) kosmetické výrobky a přípravky všeho druhu spadající do této třídy, vlasová kosmetika, kosmetika, mýdla, koupelové a sprchové přípravky, éterické oleje, vonné oleje, šampóny, kondicionéry, líčidla, parfémy, toaletní vody, vody po holení, deodoranty a antiperspiranty, aromaterapeutické přípravky, masážní přípravky (neléčivé), zubní pasty, přípravky k péči o ústní dutinu (neléčivé), přípravky pro čištění, leštění, odmašťování a broušení, přípravky pro bělení a další prací prostředky, čisticí prostředky, jiné než pro použití při výrobních procesech a pro lékařské účely; (9) stahovatelné elektronické publikace, interaktivní elektronické publikace, zvukové knihy, elektronické knihy, záznamní knihy (elektronické), elektronické knihy ke stažení, podcasty, podcasty ke stažení, audio a video záznamy, videocasty, elektronické diáře, elektronické plánovací diáře, elektronické magazíny, internetový portál spadající do této třídy; (11) svítidla, lustry, sklo lampové, dekorativní osvětlení, ozdobné dekorace pro připevnění k lustrům, a to lustrové ověsy z křišťálového a barevného skla; (16) výrobky z papíru a lepenky, a to plakáty, fotografie, kalendáře, pohlednice, dopisní papíry, obálky, samolepky, obtisky, poznámkové bloky, desky na spisy, pořadače, omalovánky, tiskoviny, tištěné publikace, knižní vazby, tiskopisy, časopisy, periodika, knihy, učební pomůcky (s výjimkou přístrojů), umělecké nebo ozdobné předměty z papíru, záložky do knih, umělecké, dárkové, upomínkové a reklamní předměty z papíru spadající do této třídy; (18) kůže a její imitace, kožesiny, umělé kožesiny, zvířecí kůže a usně, zavazadla, cestovní tašky, peněženky, deštníky a slunečníky, klíčenky, nákupní tašky, kosmetické taštičky, batohy, pánské tašky, dámské tašky, kufrы, organizéry (vaky) do kabelek, oblečky pro domácí zvířata, vodítka, obojky pro zvířata, biče, jezdecké postroje a sedla, vycházkové hole; (21) křišťálové sklo, skleněné dekorace, skleněné věnce a svícny, výrobky ze skla, křišťálového skla a z porcelánu, umělecká díla ze skla, umělecká díla z křišťálu, umělecké předměty ze skla, křišťálového skla, dekorace zhotovené ze skla, dekorace zhotovené z křišťálu, dekorativní barevné sklo, busty vyrobené z křišťálu, busty vyrobené ze skla, ručně broušené výrobky z křišťálového skla; (25) oděvy, dámské oděvy, pánské oděvy, dětské oděvy, obuv, kloboučnické zboží, čepice, kšiltovky, čelenky, části oděvů, obuvi a pokrývek hlavy, plavky, spodní prádlo; (35) zprostředkovatelská činnost v oblasti obchodu s výrobky výše uvedenými ve třídách 3, 9, 11, 16, 18, 21 a 25, maloobchod, velkoobchod a elektronický obchod s výrobky uvedenými výše ve třídách 3, 9, 11, 16, 18, 21 a 25, merchandising, poskytování reklamního prostoru v periodických publikacích, novinách a časopisech; (41) výchova, vzdělávání, zábava, sportovní a kulturní aktivity, on-line vydávání elektronických knih a časopisů, pořádání a uvádění koncertů, pořádání a vedení konferencí, pořádání soutěží (vzdělávacích nebo zábavných), pořádání sportovní soutěží, nakladatelství a vydavatelství, ediční činnost, publikační činnost, nahrávání nosičů zvukových nebo obrazových zvukových, výroba, tvorba a šíření audiovizuálních děl spadající do této třídy, organizace společenských a kulturních akcí, organizace, výstavní činnost v oblasti kultury nebo zábavy nebo výchovy nebo vzdělávání, plánování a organizování večírků, organizování plesů.

Třídy výrobků a služeb:

3, 9, 11, 16, 18, 21, 25, 35, 41

(730) **Novák Zbyněk**, Husitská 1283/14, Brno, Královo Pole, 61200, CZ

(740) Mgr. Lenka Musilová, patentový zástupce, Tuřanka 1583/115g, Brno, Slatina, 62700

(210) **O-593474**

(220) 16.05.2024

(320) 16.05.2024

(540)



(593) Obrazová

(511) (3) kosmetické výrobky a přípravky všeho druhu spadající do této třídy, vlasová kosmetika, kosmetika, mýdla, koupelové a sprchové přípravky, éterické oleje, vonné oleje, šampóny, kondicionéry, líčidla, parfémy, toaletní vody, vody po holení, deodoranty a antiperspiranty, aromaterapeutické přípravky, masážní přípravky (neléčivé), zubní pasty, přípravky k péči o ústní dutinu (neléčivé), přípravky pro čištění, leštění, odmašťování a broušení, přípravky pro bělení a další prací prostředky, čisticí prostředky, jiné než pro použití při výrobních procesech a pro lékařské účely; (16) výrobky z papíru a lepenky, a to plakáty, fotografie, kalendáře, pohlednice, dopisní papíry, obálky, samolepky, obtisky, poznámkové bloky, desky na spisy, pořadače, omalovánky, tiskoviny, tištěné publikace, knižní vazby, tiskopisy, časopisy, periodika, knihy, učební pomůcky (s výjimkou přístrojů), umělecké nebo ozdobné předměty z papíru, záložky do knih, umělecké, dárkové, upomínkové a reklamní předměty z papíru spadající do této třídy; (18) kůže a její imitace, kožesiny, umělé kožesiny, zvířecí kůže a usně, zavazadla, cestovní tašky, peněženky, deštníky a slunečníky, klíčenky, nákupní tašky, kosmetické taštičky, batohy, pánské tašky, dámské tašky, kufrы, organizéry (vaky) do kabelek, oblečky pro domácí zvířata, vodítka, obojky pro zvířata, biče, jezdecké postroje a sedla, vycházkové hole; (25) oděvy, dámské oděvy, pánské oděvy, dětské oděvy, obuv, kloboučnické zboží, čepice, kšiltovky, čelenky, části oděvů, obuvi a pokrývek hlavy, plavky, spodní prádlo; (35) zprostředkovatelská činnost v oblasti obchodu s výrobky výše uvedenými ve třídách 3, 16, 18 a 25, maloobchod, velkoobchod a elektronický obchod s výrobky uvedenými výše ve třídách 3, 16, 18 a 25, merchandising, poskytování reklamního prostoru v periodických publikacích, novinách a časopisech; (41) výchova, vzdělávání, zábava, sportovní a kulturní aktivity, on-line vydávání elektronických knih a časopisů, pořádání a uvádění koncertů, pořádání a vedení konferencí, pořádání soutěží (vzdělávacích nebo zábavných), pořádání sportovní soutěží, nakladatelství a vydavatelství, ediční činnost, publikační činnost, nahrávání nosičů zvukových nebo obrazových zvukových, výroba, tvorba a šíření audiovizuálních děl spadající do této třídy, organizace společenských a kulturních akcí, organizace, výstavní činnost v oblasti kultury nebo zábavy nebo výchovy nebo vzdělávání, plánování a organizování večírků, organizování plesů.

Třídy výrobků a služeb:

3, 16, 18, 25, 35, 41

(591) Barevná

(730) **Novák Zbyněk**, Husitská 1283/14, Brno, Královo Pole, 61200, CZ

(740) Mgr. Lenka Musilová, patentový zástupce, Tuřanka 1583/115g, Brno, Slatina, 62700

(210) **O-593480**
(220) 16.05.2024
(320) 16.05.2024
(540)



(593) Obrazová
(511) (29) drůbeží konzervy, čerstvá drůbež, drůbež, mražená drůbež, pečená drůbež, drůbež (neživá), vařená drůbež, náhražky drůbeže, drůbeží saláty, maso, hovězí maso, čerstvé maso, krůtí maso, vepřové maso, uzené maso, mražené maso, telecí maso, solené maso, sušené maso, krabí maso, pečené maso, kachní maso, oslí maso, zpracované maso, filety z uzenáče, filety z kuřecích prsou, hovězí pečené, hovězí tuk, hovězí plátky, hovězí steaky, hovězí dršťky, sušené hovězí maso, zpracované hovězí maso, dušené hovězí maso, hovězí lůj [jako potravinu], trhané pečené hovězí maso, vepřové steaky, vepřové dršťky, vepřové kotlety, vepřové kůrky, konzervované vepřové maso, pečené vepřové maso, sušené vepřové maso, nakládané vepřové nožičky, trhané pečené vepřové maso, kuřecí křídla, sušené kuřecí maso, kuřecí stehna, kuřecí žaludky, jehněčí, zpracované, pečené jehněčí maso, výrobky z jehněčího masa, konzervované ryby, konzervované klobásy, konzervované maso, konzervované vařené maso, konzervované plody moře, zavařené maso, balené maso, smažené maso, nasolené maso, vařené maso, lyofilizované maso, masové karbanátky, masové vřtačky, masové steaky, čerstvé kuřecí maso, sušené rybí maso, sušené maso surmovky, vařená masová jídla, mražené masové výrobky, zpracované masové výrobky, maso k výrobě uzenin, trhané pečené kuřecí maso, masné výrobky, maso nakrájené na plátky, hotová jídla obsahující převážně maso, rybí konzervy, masové konzervy; (31) drůbeží drť, krmení pro drůbež, konzervy pro psy, krmivo pro psy, krmivo, posilující krmiva, krmiva pro štěňata, obilná krmiva pro zvířata, směsná krmiva pro zvířata, krmiva a potrava pro zvířata, krmiva pro zvířata v kusech, konzervovaná krmiva obsahující maso pro mláďata, krmiva pro psy se sýrovou příchutí, krmiva pro zvířata ve formě granulí, krmiva pro zvířata ve formě ořechů, konzervovaná nebo zavařená krmiva pro zvířata, krmivo pro domácí mazlíčky, syntetické krmivo pro zvířata, krmivo pro závodní psy, krmivo pro domácí zvířata, krmivo pro psy ochucené játrou, krmivo pro zvířata ke žvýkání, rýžové otruby (krmivo pro zvířata), chaluhy jako krmivo pro zvířata, droždí jako krmivo pro zvířata, krmivo pro volně žijící ptáky, krmivo pro psy ve formě prstýnků, krmivo pro psy ochucené kuřecím masem, krmivo pro psy ochucené hovězím masem, krmivo pro psy s obsahem jater; (35) maloobchodní prodej krmiva pro zvířata, velkoobchodní prodej krmiva pro zvířata.

Třídy výrobků a služeb:
29, 31, 35

(730) **Košťál Martin Ioan Ing.**, Munkova 537/30, Troubsko, 66441, CZ
(740) Mgr. Jakub Šrámek, Hlinky 155/86, Brno, Staré Brno, 60300

(210) **O-593489**
(220) 17.05.2024
(320) 17.05.2024
(540)

GstarCAD

(592) Slovní
(511) (9) počítače, počítačový software, platformy počítačového softwaru, nahrané nebo ke stažení, počítačové programy, nahrané počítačové programy, stahovatelné počítačové aplikace, periferní zařízení počítačů, nahrané programy operačních systémů, software pro počítačové hry, aplikační software ke stažení pro chytré telefony, CAD-CAM software, software pro počítačem podporované projektování (CAD), počítačový

software pro cloud computing, software cloudového serveru, aplikační software pro mobilní telefony, mobilní aplikace; (35) umístování inzerátů, příprava reklam, online inzerce v počítačové síti, obchodní informační služby dodávané online z počítačové databáze nebo z internetu, sběr statistických údajů pro podnikání, provozování online trhu pro kupující a prodejce výrobků a služeb, správa počítačových souborů, správa počítačových databází, systematizace údajů do počítačových databází, aktualizace a údržba dat v počítačových databázích, prezentace výrobků v komunikačních médiích pro účely maloobchodu, počítačové zpracování dat, správa počítačových registrů; (42) hosting webových stránek, provozování internetových vyhledávačů, software jako služba (SaaS), počítačové programování, cloud computing, vytváření a údržba webových stránek pro jiné osoby, tvorba počítačového softwaru, aktualizace počítačového softwaru, převod dat nebo dokumentů z fyzických nosičů na elektronická média, kopírování počítačových programů, vývoj počítačového softwaru pro počítačem podporované projektování / pro počítačem podporovanou výrobu (CAD/CAM), vývoj počítačových programů nahaných na datových médiích (softwaru) pro použití při výstavbě a automatizované výrobě (CAD/CAM), programování operačního softwaru pro přístup ke cloudové výpočetní síti a její používání, navrhování a vývoj softwaru v oblasti mobilních aplikací.

Třídy výrobků a služeb:
9, 35, 42

(730) **Gstarsoft Co., Ltd.**, Haochen Block, No. 286, Dongping Street Chongwen Road, Higher Education Area Dushu Lake, Industrial Park, Suzhou, Jiangsu Province, CN
(740) JUDr. Karel Čermák Ph.D., LL.M., advokát, Elišky Peškové 735/15, Praha 5, Smíchov, 15000

(210) **O-593554**
(220) 22.05.2024
(320) 22.05.2024
(540)

Embassy

(592) Slovní
(511) (1) odvápnovací průmyslové přípravky v podobě prášku, odvápnovací průmyslové přípravky v kapalné formě, chemické výrobky proti usazování vodního kamene, přípravky na odstranění vodního kamene k průmyslovým účelům; (3) čisticí přípravky, čisticí prostředky pro domácnost, čisticí přípravky na kávovary, přípravky na odstranění vodního kamene, přípravky pro odstraňování vodního kamene pro domácnost; (11) zařízení na chlazení mléka, elektrické kávovary, elektrické konvice, elektrické čokoládové fontány, elektrické překapávače na kávu, zařízení na pražení kávy, náhradní díly pro kávovary, spadající do této třídy, elektrické kuchyňské náčiní, elektrické tenmonádoby, chladničky, kapesní ohříváče, lednice, mrazicí zařízení, mikrovlnné trouby; (21) neelektrické kávovary, neelektrické šlehače, neelektrické kávové mlýnky, neelektrické konvice s filtrem na přípravu kávy, konvice na mléko, kávové servisy z porcelánu, kávové filtry (nikoliv z papíru) jako části neelektrických kávovarů, kelímky z umělých hmot jako obaly; (35) reklama, propagace, marketing, reklama, propagace a marketing on-line, služby v oblasti reklamy a propagace prodeje, distribuce vzorků výrobků, obchodní poradenské služby, poradenství v obchodní činnosti, obchodní informace a rady pro spotřebitele (poradna pro spotřebitele), obchodní zprostředkovatelské služby, zajišťování obchodních transakcí a obchodních kontaktů, prezentace zboží a služeb, služby předvádění výrobků a vystavování zboží, maloobchodní služby, velkoobchodní služby, nákup, prodej, on-line nákup a on-line prodej výrobků uvedených výše ve třídách 1, 3, 11 a 21, zprostředkování nákupu a prodeje výrobků uvedených výše ve třídách 1, 3, 11 a 21; (37) servis, údržba a opravy kávovarů, instalace kávovarů; (43) pronájem kávovarů.

Třídy výrobků a služeb:
1, 3, 11, 21, 35, 37, 43

(730) **Espresso Professional, s.r.o.**, Vorašská 2075/6, Praha 4, Modřany, 14300, CZ
(740) ZDVIHALOVÁ, s.r.o., Na Slatince 3284/1, Praha 10, Záběhlce, 10600

(210) **O-593588**
(220) 22.05.2024
(320) 22.05.2024
(540)

nadobro.

(593) Obrazová
(511) (5) potravinové doplňky pro dietetické účely a s léčivými přísadami, sladkosti bez cukru pro dietetické účely, vitamínové bombóny; (16) tiskoviny, knihy, sešity, časopisy, plakáty, fotografie, papírové a igelitové tašky, papírové ubrusky, papírové kapesníky; (20) nábytek, zrcadla, rámy, nábytek do kuchyně a jídelen; (21) pomůcky a nádoby pro domácnost a kuchyň patřící do třídy 21, papírové tácky; (24) látkové ubrusy a utěrky, ložní pokrývky, prostěradla, povlečení; (29) konzervované, sušené, mražené a vařené ovoce, rosoly, zavařeniny, ovocné želé, želatina, zpracované ořechy a arašidy, polévky a vývary, masové výtažky, přípravky na výrobu zeleninových polévek, hotová jídla sestávající převážně z masa, ryb, ovoce, zeleniny, luštěnin, vajec a/nebo mléčných výrobků, kysané zelí, předvařené polévky, instantní polévky, polévky v konzervách, polévky v prášku, instantní potraviny a pikantní svačinky sestávající převážně z masa, ryb, ovoce, zeleniny, vajec a/nebo mléčných výrobků, polévkové směsi, zelenina konzervovaná, sušená, zavařená či jinak potravinářsky upravená, ovocné a zeleninové směsi na výrobu potravin, cizma, hrách, čočka, fazole a další luštěniny konzervované, sušené, zavařené či jinak upravené, delikatesy/lahůdky z masa, mléka, vajec, tuků a upravené zeleniny a ovoce spadající do této třídy; (30) koření, sůl, stimulanty pro zlepšení chutě potravin, nálevy, dresinky, marinády a omáčky k ochucení, majonézy a hořčice, cukr, kakao, med, káva, čokoláda, čaj, rýže, cukrovinky, cukrářské výrobky, mouka, těsto, droždí a výrobky z nich spadající do této třídy - jmenovitě pečivo slané i sladké a trvanlivé pečivo, obilniny pro osobní konzumaci, müsli, ovesné a kukuřičné vločky, pražená kukuřice, sójová mouka, krupice, delikatesy/lahůdky sestávající převážně z mouky, rýže a/nebo obilovin, potraviny v prášku - sypké směsi na přípravu potravin výše uvedených v rámci této třídy, potravinářské škroby a soli, prášky do pečiva, potravinářské příchutě (aroma, kromě éterických olejů), čokoládové a nečokoládové cukrovinky, bombóny a cukrátky, fondán, karamely, potravinářský kandys, keksy, koláče, kreky, lízátky, oplatky, sušenky, pralinky, sladké dřevo (cukrovinky), mandlové cukrovinky, marcipán, komprimáty (cukrovinky), želé (cukrovinky), neapolitánky (cukrovinky), pastilky (cukrovinky), tyčinky (cukrovinky), výrobky z kakaa spadající do této třídy, výrobky z medu, melasy, obilné přípravky, žvýkačky, bombóny bez cukru (nikoliv pro lékařské účely), žvýkačky bez cukru (nikoliv pro lékařské účely), lízátko bez cukru (nikoliv pro lékařské účely), sladkosti bez cukru (nikoliv pro lékařské účely); (32) nealkoholické nápoje, pivo, přípravky pro výrobu nealkoholických nápojů – koncentráty, sirupy; (35) zprostředkování obchodní činnosti a internetový obchod s výše uvedenými výrobky ve třídách 5, 16, 20, 21, 24, 29, 32, propagační a reklamní služby vztahující se k výrobkům výše zařazeným do tříd 5, 16, 20, 21, 24, 29, 32, obchodní služby související s prodejem předplacených bedniček s potravinami, maloobchodní služby týkající se obchodu poskytované prostřednictvím celosvětových počítačových sítí vztahující se k výrobkům výše zařazeným do tříd 5, 16, 20, 21, 24, 29, 32.

Třídy výrobků a služeb:
5, 16, 20, 21, 24, 29, 30, 32, 35

(730) **Všechno bude dobrý, s.r.o.**, K Václavce 1266/3, Praha 4, Kunratice, 14800, CZ
(740) PROPATENT, JUDr. Matěj Sedláček, Pod Pekařkou 107/1, Praha 4, Podolí, 14700

(210) **O-593629**
(220) 23.05.2024
(320) 23.05.2024
(540)

Trendy baby

Od dudlíku po kočárek

(593) Obrazová
(511) (5) potraviny pro batolata, dětské pleny a pleny pro inkontinentní osoby; (12) dětské kočárky, dětské autosedačky, dětské kočárky (hluboké), dětské kočárky (přikrývky -), přenosné dětské autosedačky, dětské kočárky s přenoskami, dětské sedačky do vozidel, skládací dětské sportovní kočárky, dětské podsedáky do vozidel, dětské sportovní kočárky s přenoskou, dětské bezpečnostní pásy do vozidel, moskytiéry na dětské kočárky; (20) dětské podhlavníky, dětské postele, dětské židličky, dětské sedačky, dětské ohrádky, dětské postýlky, bezpečnostní dětské postýlky, dětské odpružené sedačky, cestovní dětské postýlky, přenosné dětské postýlky, přenosné dětské koše, dětské podložky na spaní, podpůrné polštáře pro dětské sedačky, košíky na přenášení dětí (dětské postýlky); (28) dětské hračky; (35) administrativní (obchodní) udělování licencí ke zboží a službám druhých, administrativní prodeje, obchodní poradenské služby a informace pro spotřebitele (poskytování); (39) balení a skladování zboží.

Třídy výrobků a služeb:
5, 12, 20, 28, 35, 39

(591) Barevná
(730) **TRENDY BABY, a.s.**, Michelská 18/12a, Praha 4, Michle, 14000, CZ
(740) JUDr. Zdenka Bednářová, Hadovitá 898/16, Praha 4, Michle, 14100

(210) **O-593633**
(220) 23.05.2024
(320) 23.05.2024
(540)

Butky Park

(592) Slovní
(511) (35) reklamní a propagační činnost, služby reklamních agentur a propagace jako je zajišťování reklamy on-line v počítačové síti Internet, organizování komerčních nebo reklamních výstav a veletrhů, aktualizování a pronájem reklamních materiálů a reklamních ploch, shromažďování a předvádění zboží, zprostředkování obchodní činnosti s potravinami a potravinovými doplňky, nápoji alkoholickými i nealkoholickými, oděvy, obuví, drogerijními a kosmetickými výrobky, farmaceutickými veterinárními a hygienickými výrobky, kuchyňským nádobím, s výrobky ze skla a keramiky pro domácnost a ozdobu, květinami, knihami, tiskovinami, bižuterií, se šperky, hodinkami, klenoty, zavazadly, kabelkami, deštníky, slunečníky, kufrů, peněženkami, nábytkem, světly, lustry a lampičkami, hrami, hračkami a s tabákem, stánkový prodej nápojů a potravin; (41) pořádání a zprostředkování společenských, kulturních, sportovních, zábavných, soutěžních akcí; (43) hostinské služby, restaurace, bary, kavárny, bufety, poskytování občerstvení, pořádání svatebních a jiných hostin, služby zajišťující stravování a nápoje, catering.

Třídy výrobků a služeb:
35, 41, 43

(730) **Galerie Butovice s.r.o.**, U Zvonářky 291/3, Praha 2, Vinohrady, 12000, CZ
(740) JUDr. Matěj Sedláček, patentový zástupce, Pod Pekařkou 107/1, Praha 4, Podolí, 14700

(210) **O-593642**
(220) 23.05.2024
(320) 23.05.2024
(540)

The logo for KASMY features the word "KASMY" in a bold, sans-serif font. The letter "A" is replaced by a red triangle pointing upwards.

(593) Obrazová
(511) (35) nábor zaměstnanců, nábor stálých zaměstnanců, nábor zaměstnanců (konzultace pro -), nábor a umísťování zaměstnanců, inzerce pro nábor zaměstnanců, manažerské poradenství ohledně nábory zaměstnanců, poradenství v oblasti personálního managementu, odborné poradenství v oblasti personálního řízení, obchodní management, obchodní nebo podnikatelské informace (poskytování -), pohovory za účelem nábory zaměstnanců, vyhledávání pracovních míst a nábor zaměstnanců, personální poradenství, zaměstnanecké poradenství; (41) vedení vzdělávacích seminářů, pořádání a vedení seminářů, vedení seminářů a kongresů, organizování a vedení seminářů, vedení kurzů, seminářů a workshopů, vedení školicích seminářů pro klienty, pořádání, pořádání a vedení konferencí; (44) psychologické poradenství pracovníkům, psychologické poradenství.

Třídy výrobků a služeb:
35, 41, 44

(591) Barevná
(730) **Brněnská personalistika, spol. s r.o.**, Lazaretní 925/9, Brno, Zábřovice, 61500, CZ

(210) **O-593646**
(220) 23.05.2024
(320) 23.05.2024
(540)

The logo for CIRKUS PARK features the word "CIRKUS" in a stylized, rounded font with a grey-to-white gradient. Below it, the word "PARK" is written in a simple, bold, black font. Above the word "CIRKUS" is a stylized black silhouette of a circus tent.

(593) Obrazová
(511) (28) hry, hračky, potřeby pro sport a gymnastiku, obsažené v této třídě; (35) propagační činnost, reklama, marketing, pomoc při hospodářské činnosti, obchodní administrativní, maloobchodní a velkoobchodní služby v oblasti hraček, oděvů, sportovních potřeb a reklamních předmětů; (41) výchova, vzdělávání, zábava, sportovní a kulturní aktivity, provozování dětského zábavního centra, pořádání zábavních akcí pro děti, pořádání soutěží, poskytování kinosálů, divadelní služby, provoz dětských koutků - v rámci této třídy, provoz dětských koutků vybavených počítači, počítačovými programy, počítačovými hrami, interaktivními hracími automaty, provozování heren pro děti.

Třídy výrobků a služeb:
28, 35, 41

(730) **BOWNESSIE s.r.o.**, K Horkám 2284/1, Praha 4, Chodov, 14900, CZ

(210) **O-593656**
(220) 24.05.2024
(320) 24.05.2024
(540)

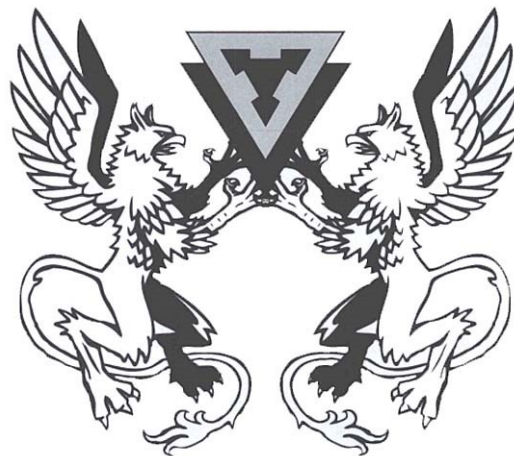

(593) Obrazová
(511) (16) tiskoviny neperiodické, a to brožury, skripta; (25) oděvy, obuv, pokrývky hlavy; (41) profesní příprava (výuka) pracovníků pro psychicky a fyzicky náročné činnosti, vydávání tiskovin neperiodických v oblasti profesní přípravy v oboru zajišťování bezpečnosti majetku a osob; (45) expertizní, konzultační a poradenská činnost v oblasti bezpečnosti, týkající se majetku a osob.

Třídy výrobků a služeb:
16, 25, 41, 45

(730) **TRIVIS, a.s.**, Hovorčovická 1281/11, Praha 8, Kobylisy, 18200, CZ
(740) Ing. Vladimír Čmejla, patentový zástupce, Pavlická 160/1, Praha 5, Sobín, 15521

(210) **O-593658**
(220) 24.05.2024
(320) 24.05.2024
(540)

The logo for Inseperabal LB features a stylized knot or interlocking rings symbol on the left. To the right of the symbol, the word "Inseperabal" is written in a bold, sans-serif font, with "LB" in a smaller font below it.

(593) Obrazová
(511) (21) čistící a úklidové potřeby, zejména utěrky pro domácnost, utěrky na okna vyrobené z kůže a umělé kůže, hadříky na mytí nádobí, utěrky pro čištění povrchů, prachovky, žínky na mytí, univerzální utěrky, hadry na podlahu, utěrky z mikrovláken, hadříky vyrobené z netkaných textilií, hadříky vyrobené z tkaných nebo pletených textilií, jednorázové utěrky suché, drátěnky vyrobené z netkaných materiálů s houbou i bez houby, ocelová vlna na čištění, zejména drátěnky s držátky i bez, vyrobené z měkčeného plastu, mycí houby pro použití v domácnosti, zejména houby pro odmašťování potažené plastickou hmotou, houby pro čištění vyrobené z viskózy nebo plastických hmot, vše výše uvedené jako pomůcky pro domácnost, pomůcky pro domácnost a kuchyň, zejména ručně poháněné neelektrické čistící nástroje, zejména smetáky, štetky, lopatky na smetí, mopy, zařízení na ždímání mopů, štetky na čištění toalet, držáky na štetky na čištění toalet, zařízení na čištění oken (neelektrická), stěrky na vodu, domácí rukavice vyrobené z latexu nebo plastu, rukavice na jedno použití pro domácí nebo zahradnické účely, zahradnické rukavice, sušáky na prádlo, stojany na sušení prádla, rotační sušiče oděvů, držáky na sušení prádla, věšáky na sušení prádla, prádelní koly, žehličky, žehličky na prkna, prkna na žehlení rukávů, podpěry žehlicích prken, ochranné látky na žehlení, látky pro čištění žehlicek, nádoby pro použití v domácnosti nebo v kuchyni, zejména kbelíky na vodu, náslapné odpadkové koše, odpadkové koše, plastové nádoby pro třídění prádla, plastové koše na prádlo, plastové boxy a přepravky pro úklid, nekovové části pro ručně poháněné neelektrické čistící nástroje, zejména držáky, rukojeti, spojovací části, spojky a klouby; (24) kapsáře, zejména na nářadí a na čistící prostředky, kapsáře textilní, textilie; (35) obchodní činnost (poradenství), maloobchod a velkoobchod s

výše uvedenými výrobky ve tř. 21 a 24, zprostředkovatelská činnost s výše uvedenými výrobky ve třídách 21 a 24, internetový obchod s výše uvedenými výrobky ve třídách 21 a 24, reklama a propagace vztahující se k výrobkům výše uvedeným ve třídách 21 a 24.

Třídy výrobků a služeb:

21, 24, 35

(730) **Blaho Lenka**, Plzeňská 1791/65, Plzeň, Východní Předměstí, 32600, CZ

(740) Mgr. Marek Hylena advokát, Staré náměstí 15, Česká Třebová, 56002

(210) **O-593696**

(220) 27.05.2024

(320) 27.05.2024

(540)



(593) Obrazová

(511) (32) piva, nealkoholické nápoje, minerální a sycené vody, ovocné nápoje a ovocné šťávy, sirupy a jiné přípravky pro přípravu nealkoholických nápojů; (33) alkoholické nápoje (s výjimkou pív), alkoholové přípravky pro přípravu nápojů; (35) velkoobchodní a maloobchodní prodej piva; (40) pivovarnické služby; (41) vzdělávání, školení, zábava, sportovní a kulturní činnosti; (43) služby zajišťující stravování a nápoje, dočasné ubytování.

Třídy výrobků a služeb:

32, 33, 35, 40, 41, 43

(591) Barevná

(730) **Kovalenko Serhii**, Mantovská 780/4, Praha 10, Horní Měcholupy, 10900, CZ

(210) **O-593698**

(220) 27.05.2024

(320) 27.05.2024

(540)



(593) Obrazová

(511) (3) parfumerie (výrobky), vonné oleje, kosmetika, pokojové vonné výrobky, vonné difuzéry s tyčinkami, vonné oleje k uklidnění nervů, voskové taveniny [vonné přípravky], vonné přípravky, vonné přípravky pro domácnost, pokojové vonné přípravky, vonné tyčinky, vonné dřevo, vonné váčky, vonné sáčky, vonné kužele, dhoop [indické vonné tyčinky], aromaterapeutická mléka, aromaterapeutické krémy, kolínská voda, parfémová voda, parfémované krémy, parfémované toaletní vody, parfémované ubrousky, parfémové tělové spreje, parfémy, přírodní voňavkářské výrobky, syntetická parfumerie (výrobky), tekuté parfémy, tělové deodoranty [voňavkářské výrobky], tělové spreje (neléčivé), tělové vůně, toaletní voda, tuhé parfémy, vonné tělové vody a krémy, vůně pro osobní použití, balzámy, jiné než pro léčebné účely, barevná kosmetika pro děti, hygienické přípravky v podobě toaletních potřeb, kosmetické přípravky pro osobní použití, kosmetické přípravky pro zestihlení, kosmetické přípravky pro péči o tělo, kosmetické přípravky pro děti, kosmetické prostředky na hubnutí (ne pro léčebné účely), kosmetické soupravy, kosmetika a kosmetické přípravky, kosmetika v podobě olejů, lak pro kosmetické účely, masážní oleje a mléka, neléčebné toaletní potřeby, neléčebné výrobky k péči o batolata, neléčivá kosmetika, vlhké ubrousky napuštěné kosmetickou vodou, přírodní kosmetika, přípravky pro ústní hygienu, přípravky na pedikúru, sérum proti stárnutí, sérum na uklidnění pleti, sérum na uvolnění pleti [kosmetika], oleje (parfémované), parfémovaný olej; (4) svíčky a knoty, vonný vosk pro nádoby na pálení vonných směsí, výrobky pro pohlcování pachů, parfémované svíčky, vonné svíčky, stolní svíčky, aromaterapeutické vonné svíčky, čajové svíčky, noční osvětlení [svíčky], sady svíček, svíčky k použití jako noční osvětlení, svíčky na zvláštní příležitosti, svíčky v plechovkách, přírodní svíčky, rozpustný aromatický vosk, sójové svíčky, aromatizované svíčky, svíčky ve tvaru ovoce, tenké svíčky; (5) léčivé bylinné čaje, léčivé nápoje (bylinné čaje), bylinné dietní doplňky pro osoby se zvláštními dietními požadavky, bylinné doplňky, tekuté bylinné doplňky, bylinné léky, bylinné směsi k léčebnému použití, bylinné výtažky pro léčebné účely, čínské bylinné směsi, farmaceutické a léčivé přípravky, zdravotnické výrobky, dietetické přípravky a potraviny pro děti a nemocné, dezinfekční a dezinfekční prostředky, léčebná kosmetika, gely, pěny a soli do koupele, bylinné extrakty, bylinné přípravky pro léčebné účely, medicínální čaje, medicínální vína, vitamínové přípravky, náplasti a obvazový materiál, roztoky k výplachům a masážím dásní, ústní vody, zubní gely, vše pro lékařské účely.

Třídy výrobků a služeb:

3, 4, 5

(730) **JANKOVSKÝ MICHAL**, Dr. Martinka 1381/30, Ostrava, Hrabůvka, 70030, CZ

(740) Mgr. PETR BÍLÝ LL.M., Otýlie Beniškové 1664/14, Plzeň, Severní Předměstí, 30100

(210) **O-593709**

(220) 28.05.2024

(320) 28.05.2024

(540) **Franz Chocolate Schokolade Čokoláda**

(592) Slovní

(511) (16) papírnické zboží, papír na etikety, katalogy, desky na dokumenty, diáře, kalendáře, časopisy, nálepky, balicí a obalové materiály z papíru a lepenky, dárková balení z papíru, papírové dárkové tašky, dárkové krabice z papíru, papírové tašky a sáčky, papírové stuhly (jiné než galanterní nebo ozdoby do vlasů); (30) cukrovinky, čokoláda, výrobky na bázi čokolády, čokoládové polevy, čokoládová hmota, čokoládové výtažky, čokoládové nápoje, čokoládový sirup, čokoládové dorty, čokoládové pomazánky, čokoládové oplatky, čokoládové krémy, čokoládové pěny, čokoládový prášek, horká čokoláda, čokoládové sušenky, čokoládové chipsy, čokoládová rýže, čokoládové vafle, ořechy v čokoládě, ovoce v čokoládě, náplně na bázi čokolády, čokoládové tyčinky, káva s čokoládou, brownies, cereální tyčinky a energetické tyčinky na bázi obilnin, kakaa, čokolády nebo rýže, lívance, bonbony, moučnický, zákusky, dorty a sušenky, cukrovinky mražené, zmrzliny, nanuky; (35) reklamní, marketingové a propagační služby, analýza reklamy, cílený marketing, digitální marketing, event marketing, informace o marketingu, marketingové služby v oblasti restaurací, příprava propagačních kampaní, příprava propagačních a reklamních materiálů, příprava a umístování inzerátů a reklam, produkce a distribuce reklamy, příprava a pořádání propagačních akcí, konzultační a poradenské služby a pomoc v oblasti reklamní, marketingové a propagační činnosti, administrativní podpora a zpracování dat, dočasný obchodní management, kancelářské práce, obchodní konzultační a poradenské služby, obchodní průzkumy, řízení lidských zdrojů a náborové služby, maloobchodní a velkoobchodní prodej čokolády a dalších výše uvedených výrobků ve třídách 16 a 30.

Třídy výrobků a služeb:

16, 30, 35

(730) **VITALIS, s.r.o.**, U železné lávky 568/10, Praha 1, Malá Strana, 11800, CZ

(740) JUDr. Matěj Sedláček, patentový zástupce, Pod Pekařkou 107/1, Praha 4, Podolí, 14700

(210) **O-593713**

(220) 28.05.2024

(320) 28.05.2024

(540) **Franz Wafers Oblaten Oplatky**

(592) Slovní

(511) (16) papírnické zboží, papír na etikety, katalogy, desky na dokumenty, diáře, kalendáře, časopisy, nálepky, balicí a obalové materiály z papíru a lepenky, dárková balení z papíru, papírové dárkové tašky, dárkové krabice z papíru, papírové tašky a sáčky, papírové stuhly (jiné než galanterní nebo ozdoby do vlasů); (30) cukrovinky, čokoláda, výrobky na bázi čokolády, čokoládové polevy, čokoládová hmota, čokoládové výtažky, čokoládové nápoje, čokoládový sirup, čokoládové dorty, čokoládové pomazánky, čokoládové oplatky, čokoládové krémy, čokoládové pěny, čokoládový prášek, horká čokoláda, čokoládové sušenky, čokoládové chipsy, čokoládová rýže, čokoládové vafle, ořechy v čokoládě, ovoce v čokoládě, náplně na bázi čokolády, čokoládové tyčinky, káva s čokoládou, brownies, cereální tyčinky a energetické tyčinky na bázi obilnin, kakaa, čokolády nebo rýže, lívance, bonbony, moučnický, zákusky, dorty a sušenky, cukrovinky mražené, zmrzliny, nanuky; (35) reklamní, marketingové a propagační služby, analýza reklamy, cílený marketing, digitální marketing, event marketing, informace o marketingu, marketingové služby v oblasti restaurací, příprava propagačních kampaní, příprava propagačních a reklamních materiálů, příprava a umístování inzerátů a reklam, produkce a distribuce reklamy, příprava a pořádání propagačních akcí, konzultační a poradenské služby a pomoc v oblasti reklamní, marketingové a propagační činnosti, administrativní podpora a zpracování dat, dočasný obchodní management, kancelářské práce, obchodní konzultační a poradenské služby, obchodní průzkumy, řízení lidských zdrojů a náborové služby, maloobchodní a velkoobchodní prodej čokolády a dalších výše uvedených výrobků ve třídách 16 a 30.

Třídy výrobků a služeb:

16, 30, 35

(730) **VITALIS, s.r.o.**, U železné lávky 568/10, Praha 1, Malá Strana, 11800, CZ

(740) JUDr. Matěj Sedláček, patentový zástupce, Pod Pekařkou 107/1, Praha 4, Podolí, 14700

(210) **O-593741**

(220) 28.05.2024

(320) 28.05.2024

(540) **MINOS Řízení investičních projektů**

(592) Slovní

(511) (9) software, aplikační software, kompilační software, komunikační software, interaktivní software, obchodní software, komunitní software, integrovaný software, počítačový software (nahraný), počítačový software (programy), měřicí, detekční, monitorovací a kontrolní zařízení, systémový software, systémový software a firmware a software a firmware pro systémovou podporu, počítačové systémy, obsah s možností stažení a nahraný obsah, aplikační software osobních počítačů pro správu systémů na kontrolu dokumentů, aplikační software do osobních počítačů pro systémy na kontrolu dokumentů, software pro správu dat a souborů a databázový software, software pro systémovou podporu, počítačový software na údržbu a provozování počítačového systému, počítačový software k použití při migraci mezi různými počítačovými síťovými operačními systémy, systémy zpracování dat, elektronické ovládací systémy, zařízení a příslušenství na zpracování dat (elektrická a mechanická), adaptivní software, software pro vedení účetnictví, software pro správu firemního obsahu [ECM], software pro správu webového obsahu [WCM], simulační software, mapový software, rozhodovací software, vývojářský software, reportingový software, referenční software, editační software, počítačový aplikační software, software pro spolupráci, software pro testování, simulační software [školení], software pro tabulkovou prezentaci, software pro vývoj aplikací, software pro obchodní technologie, software pro inteligentní smlouvy, software pro aplikační servery, software na simulaci aplikací, software pro ovládací panely, software pro vytváření diagramů, software pro odstranění chyb, software pro správu intranetu, software k vyhledávání informací, software pro vývoj výrobků, software pro průmyslové využití, počítačový software umožňující vyhledávání dat, integrační software pro řízení segmentů, software pro řízení pracovních sil, software pro řízení pracovních postupů, software pro automatizaci správy dokumentů, software pro použití ve vědě, počítačový software navržený pro odhadování nákladů, počítačový software na ovládání samoobslužných terminálů, software pro řízení pracovních postupů (workflow), počítačový software pro integraci aplikací a databází, simulační software k použití v digitálních počítačích, síťový software, e-mailový software, software pro správu sítí, software pro sdílení souborů, software pro přesměrování zpráv, software na datové komunikace, software sítě typu mesh, software pro správu extranetu, software pro přístup k internetu, software pro okamžité zaslání zpráv, počítačový software na zpracování komunikací, software pro e-mailové servery, počítačový software pro správu místních sítí, počítačový software ke stažení pro přenos dat, kancelářské a podnikové aplikace, plánovací software, kancelářský software, podnikový software, platební software, inventarizační software, software pro finančníctví, interaktivní obchodní software, kancelářské balíky [software], software pro strojírenství, software pro správu financí, software pro intradení obchodování, software pro prognózu trhu, software pro oblast maloobchodu, počítačový software pro obchodní účely, software pro řízení obchodní činnosti, počítačový software pro účely reklamy, software pro přípravu daňových příznání, software pro bilancování skleníkových plynů, software pro řízení provozních rizik, software pro řízení dodavatelského řetězce, software pro zpracování obchodních transakcí, software pro analýzu obchodních dat, software pro plánování podnikových zdrojů [ERP], software pro místní správu sítí (SAAS), software pro zajišťování on-line transakcí, počítačový software pro skenování obrazů a dokumentů, software na zpracování dat pro zpracování textu, software pro servery, software cloudového serveru, server-side software, počítačový software na vyhledávání, software pro webové servery, software pro správu obsahu, software pro webové aplikace, software pro souborové servery, software pro databázové servery, software pro virtuální servery, počítačový software pro cloud computing, software pro monitorování cloudové sítě, software pro elektronické obchodování a platby, software pro webové aplikace a servery, databáze, elektronické databáze, servery počítačových databází, interaktivní databázový software, software ke synchronizaci databází, počítačový software pro správu databází, elektronické databáze nahrané na počítačových médiích, počítačový software k vytváření vyhledatelných databází informací a dat; (35) správa databází, sestavování počítačových databází, sestavování informací do databází, systematizace informací do databází, průzkum trhu prostřednictvím počítačové databáze, sběr údajů do počítačových databází, systematizace údajů do počítačových databází, služby v oblasti uvedení databází na trh, sběr a ukládání informací do počítačových databází,

aktualizace a údržba dat v počítačových databázích; (36) investiční management, investiční služby, administrativní služby v oblasti investic, akvizice pro finanční investice, finanční a investiční služby, finanční poradenství v oblasti investic do nemovitosti, finanční řízení zaměstnaneckých penzijních plánů, finanční služby související s investicemi, finanční služby správy investic, finanční správa v oblasti investic, financování investic, investice do nemovitosti, řízení investičního portfolia, investiční analýzy, investiční makléřství, investiční konzultační služby, poskytování investičních informací, poskytování investičního kapitálu, monitorování investičního výnosu, správa investičních fondů, řízení investičních fondů, management investičního fondu, finanční a investiční konzultační služby, finanční a investiční poradenské služby, služby v oblasti investičních účtů, investiční management a rozdělování variabilních anuit, poskytování on-line informací o investičních účtech, služby v oblasti investičních účtů poskytované stavebními společnostmi, služby v oblasti investičního poradenství vztahující se k nemovitostem; (42) analýzy počítačových systémů, tvorba počítačových systémů, návrh počítačových systémů, navrhování informačních systémů, návrh informačních systémů v oblasti managementu, navrhování informačních systémů v oblasti financí, poradenství v oblasti bezpečnosti informačních systémů, informační služby týkající se vývoje počítačových systémů, poradenské služby zaměřené na analýzu informačních systémů, poradenské služby v oblasti designu informačních systémů, kompilace informací vztahujících se k informačním systémům, informační služby v oblasti počítačových systémových aplikací, konzultační, poradenské a informační služby v oblasti informačních technologií, služby v oblasti informačních technologií, poradenské služby vztahující se k počítačovým informačním systémům, provádění studií proveditelnosti vztahujících se k počítačovým informačním systémům, konzultační a informační služby vztahující se k integraci počítačových systémů, vývoj softwaru, programování a implementace softwaru, software (tvorba -), software (aktualizace počítačového -), počítačový software - instalace a údržba, poradenské služby vztahující se k rozhraním člověk-stroj pro počítačový software, navrhování databází, údržba databází, vývoj databází, aktualizování softwarových databází, instalace softwaru databází, návrh a vývoj databází, pronájem softwaru počítačových databází, navrhování softwaru počítačové databáze, vývoj softwaru počítačové databáze, programování softwaru pro správu databází, instalace a údržba softwaru databází, instalace, údržba a aktualizace softwaru databází, navrhování a vývoj softwaru počítačové databáze, pronájem počítačového softwaru na čtení databáze cenových kotací, vývoj, aktualizace a údržba softwaru a databázových systémů, poskytování dočasněho používání on-line investičního softwaru bez možnosti stažení, webhostingové služby a software jako služba a pronájem softwaru, služby v oblasti informačních technologií.

Třídy výrobků a služeb:
9, 35, 36, 42

(730) **Popron Systems a.s.**, Revoluční 1082/8, Praha 1, Nové Město, 11000, CZ

(210) **O-593759**

(220) 29.05.2024

(320) 29.05.2024

(540)

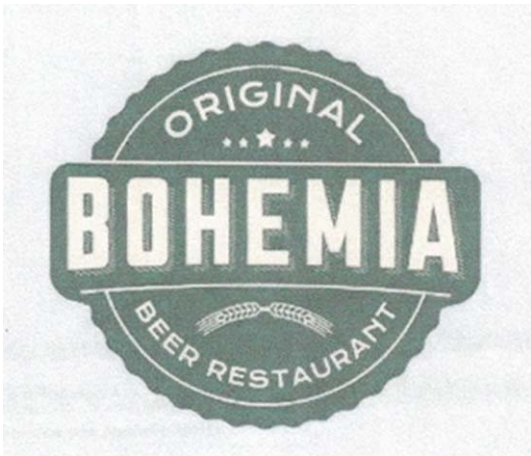

(593) Obrazová

(511) (35) marketing, reklama, propagace, inzerce a poskytování obchodních informací všemi druhy médií; (41) provozování zařízení sloužících k

zábavě, vzdělávání, poskytování výchovně-zábavních, pracovních a klubových služeb (klubová činnost), poskytování hudebních představení v rámci této třídy; (43) poskytování stravovacích a ubytovacích služeb zejména v hotelích, penzionech, restauracích a kavárnách, barech, nočních klubech, bistrech a zařízeních rychlého občerstvení, pořádání recepce, catering.

Třídy výrobků a služeb:

35, 41, 43

(591) Barevná

(730) **Gastroimpex, s.r.o.**, Kaprova 19/5, Praha 1, Josefov, 11000, CZ

(740) Ing. Michal Jupa, patentový zástupce, Na Baních 1385, Praha 5, Zbraslav, 15600

(210) **O-593782**

(220) 29.05.2024

(320) 29.05.2024

(540)

Dinolive.cz

(592) Slovní

(511) (21) sochy, figurky, plakety a umělecké předměty vyrobené z materiálů jako porcelán, terakota nebo sklo, zahrnuté v této třídě, hrnky, sklenice, nádoby na pití; (25) oděvy, trička, trička s potiskem, trička s dlouhým rukávem, pokrývky hlavy, čepice, kloboučky, klobouky, kšilty (pokrývky hlavy), šátky (oděvy); (28) herní přístroje a zařízení pro zábavní parky a hřiště, atrakce (zařízení) v tematických a zábavních parcích; (41) zábavní parky (služby), provozování zábavních parků, služby tematických zábavních parků, organizování zábavních akcí, organizování zábavních soutěží, organizace zábavních aktivit, rezervace vstupenek na zábavní akce, zábavní služby poskytované pro děti, předprodej vstupenek na zábavní akce (služby), informační služby o vstupenkách na zábavní akce, poskytování atrakcí pro návštěvníky pro zábavní účely, služby on-line předprodeje vstupenek pro zábavní účely, organizování a pořádání výstav k zábavním účelům, pořádání (organizace) kulturních aktivit, pořádání výstav ke kulturním nebo vzdělávacím účelům.

Třídy výrobků a služeb:

21, 25, 28, 41

(730) **Jírka Filip**, Radlická 2343/48, Praha 5, Smíchov, 15000, CZ

(740) JUDr. Jan Bárta, Kaprova 42/14, Praha 1, Staré Město, 11000

(210) **O-593788**

(220) 29.05.2024

(320) 29.05.2024

(540)

Atelier Sidonie

(592) Slovní

(511) (19) vitráže do oken, barevné okenní sklo, mozaikové okenní sklo, okenní sklo, okenní rámy, ne kovové, okna nekovová, panely ze skla, skleněné prvky pro okna, skleněné panely do oken, sklo do oken, špaletová okna, ne kovová, tabulové sklo do oken, betonové busty, betonové sochy, dekorativní předměty z litého betonu, figurky (sošky) z kamene, betonu nebo mramoru, kamenné busty, kamenné sochy, kamenné sošky, mramorové busty, mramorové figurky, mramorové sochy, mramorové sošky, ozdoby vyrobené z kamene, pamětní kameny, pomníky, ne kovové, sochařská díla z betonu, sochařská díla z mramoru, sochy a umělecké předměty vyrobené z materiálů jako kámen, beton a mramor, zahrnuté v této třídě, sochy (lidské postavy) z kamene, sochy z kamene, betonu nebo mramoru, sošky z betonu, umělecká díla z kamene, betonu a mramoru, umělecká díla a ozdoby, včetně soch, vyrobené převážně z nekovových minerálních materiálů, jako kámen, bitumen nebo beton, nebo z jejich náhražek, sošky z kamene, betonu nebo mramoru; (21) náčiní pro domácnost nebo kuchyň (nikoliv z dráhých kovů, ani posříbřených nebo pozlacených kovů), sklo křišťálové, ruční, foukané, hutně zdobené a umělecké sklo, nápojové sklo - kalíšky, odličky, láhve, džbány, stolní a bytové doplňky ze skla - svícný, vázy, mísy, dózy, nástolce, drobné dárkové plastíky ze skla - těžítka, zvířátka, keramické a skleněné doplňky bytových interiérů; (41) služby uměleckých galerií, kulturní, vzdělávací nebo zábavní služby poskytované uměleckými galeriemi, provozování umělecké galerie, organizace a provozování výstav uměleckých děl, fotografií, a výtvarných děl pro kulturní nebo vzdělávací účely, představení a předvádění uměleckých děl pro kulturní nebo vzdělávací účely, agenturní činnost v oblasti kultury, výstavní činnost v oblasti kultury, tvorba (psaní) vzdělávacích obsahu pro podcasty, elektronická on-line publikace periodik a knih, psaní blogů, vydavatelské služby knih a časopisů, online vydávání multimediálních materiálů, vydávání vzdělávacích a školních příruček, tvorba (psaní) podcastů

(nikoliv reklamních), vydávání instruktážní literatury, vydávání tištěných vzdělávacích materiálů, organizování a vedení seminářů, organizování a vedení konferencí, organizování show pro vzdělávací účely, organizování a vedení workshopů, korespondenční vzdělávací kurzy, vzdělávací služby klubů.

Třídy výrobků a služeb:

19, 21, 41

(730) ČERMÁKOVÁ ZDEŇKA, Středová 3397/19, Praha 10, Strašnice, 10000, CZ

(740) Mgr. Petr Bílý LL.M., advokát, Otýlie Beniškové 1664/14, Plzeň, Severní Předměstí, 30100

(210) **O-593800**

(220) 30.05.2024

(320) 30.05.2024

(540)

CE-Tel Project

(592) Slovní

(511) (9) telekomunikační sítě, komunikační zařízení, přístroje, nástroje a kabely pro oblast elektřiny, elektrické a elektronické prvky, kabely a dráty; (38) telekomunikační služby mezi počítačovými sítěmi, telekomunikační služby poskytované přes sítě optických vláken, bezdrátové a kabelové sítě, telekomunikační služby; (42) projektování elektrických systémů.

Třídy výrobků a služeb:

9, 38, 42

(730) Ceperko František Frederik, MSc., č. p. 444, Lipová-lázně, 79061, CZ

(210) **O-593801**

(220) 30.05.2024

(320) 30.05.2024

(540)



(593) Obrazová

(511) (16) papírové reklamní předměty, tiskárenské výrobky, fotografie, tiskoviny a učební a vyučovací pomůcky zařazené v této třídě; (28) hry a hračky; (35) inzertní, reklamní, propagační, zprostředkovatelská a obstaravatelská činnost v oblasti obchodu a prodeje her a hraček, marketing.

Třídy výrobků a služeb:

16, 28, 35

(730) MAC TOYS s.r.o., Lidická č. ev. 481, Unhošť, 27351, CZ

(740) JUDr. Aleš Zábrš, advokát, Na Beránce 57/2, Praha 6, Dejvice, 16000

(210) **O-593802**

(220) 30.05.2024

(320) 30.05.2024

(540)



(593) Obrazová

(511) (16) papírové reklamní předměty, tiskárenské výrobky, fotografie, tiskoviny a učební a vyučovací pomůcky zařazené v této třídě; (28) hry a hračky; (35) inzertní, reklamní, propagační, zprostředkovatelská a obstaravatelská činnost v oblasti obchodu a prodeje her a hraček, marketing.

Třídy výrobků a služeb:

16, 28, 35

(730) MAC TOYS s.r.o., Lidická č. ev. 481, Unhošť, 27351, CZ

(740) JUDr. Aleš Zábrš, advokát, Na Beránce 57/2, Praha 6, Dejvice, 16000

(210) **O-593803**

(220) 30.05.2024

(320) 30.05.2024

(540)



(593) Obrazová

(511) (16) papírové reklamní předměty, tiskárenské výrobky, fotografie, tiskoviny a učební a vyučovací pomůcky zařazené v této třídě; (28) hry a hračky; (35) inzertní, reklamní, propagační, zprostředkovatelská a obstaravatelská činnost v oblasti obchodu a prodeje her a hraček, marketing.

Třídy výrobků a služeb:

16, 28, 35

(730) MAC TOYS s.r.o., Lidická č. ev. 481, Unhošť, 27351, CZ

(740) JUDr. Aleš Zábrš, advokát, Na Beránce 57/2, Praha 6, Dejvice, 16000

(210) **O-593804**

(220) 30.05.2024

(320) 30.05.2024

(540)



(593) Obrazová

(511) (16) papírové reklamní předměty, tiskárenské výrobky, fotografie, tiskoviny a učební a vyučovací pomůcky zařazené v této třídě; (28) hry a hračky; (35) inzertní, reklamní, propagační, zprostředkovatelská a obstaravatelská činnost v oblasti obchodu a prodeje her a hraček, marketing.

Třídy výrobků a služeb:

16, 28, 35

(730) MAC TOYS s.r.o., Lidická č. ev. 481, Unhošť, 27351, CZ

(740) JUDr. Aleš Zábrš, advokát, Na Beránce 57/2, Praha 6, Dejvice, 16000

(210) **O-593805**
(220) 30.05.2024
(320) 30.05.2024
(540)



(593) Obrazová
(511) (16) papírové reklamní předměty, tiskárenské výrobky, fotografie, tiskoviny a učební a vyučovací pomůcky zařazené v této třídě; (28) hry a hračky; (35) inzertní, reklamní, propagační, zprostředkovatelská a obstaravatelská činnost v oblasti obchodu a prodeje her a hraček, marketing.

Třídy výrobků a služeb:
16, 28, 35

(730) **MAC TOYS s.r.o.**, Lidická č. ev. 481, Unhošť, 27351, CZ
(740) JUDr. Aleš Zábrš, advokát, Na Beránce 57/2, Praha 6, Dejvice, 16000

(210) **O-593807**
(220) 30.05.2024
(320) 30.05.2024
(540)



(593) Obrazová
(511) (16) papírové reklamní předměty, tiskárenské výrobky, fotografie, tiskoviny a učební a vyučovací pomůcky zařazené v této třídě; (28) hry a hračky; (35) inzertní, reklamní, propagační, zprostředkovatelská a obstaravatelská činnost v oblasti obchodu a prodeje her a hraček, marketing.

Třídy výrobků a služeb:
16, 28, 35

(730) **MAC TOYS s.r.o.**, Lidická č. ev. 481, Unhošť, 27351, CZ
(740) JUDr. Aleš Zábrš, advokát, Na Beránce 57/2, Praha 6, Dejvice, 16000

(210) **O-593806**
(220) 30.05.2024
(320) 30.05.2024
(540)

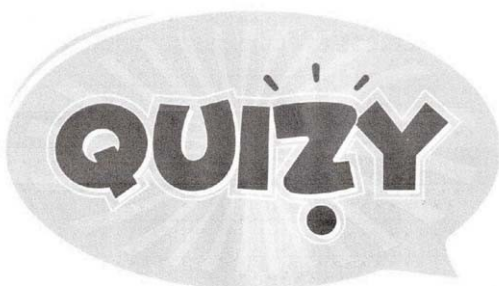

(593) Obrazová
(511) (16) papírové reklamní předměty, tiskárenské výrobky, fotografie, tiskoviny a učební a vyučovací pomůcky zařazené v této třídě; (28) hry a hračky; (35) inzertní, reklamní, propagační, zprostředkovatelská a obstaravatelská činnost v oblasti obchodu a prodeje her a hraček, marketing.

Třídy výrobků a služeb:
16, 28, 35

(730) **MAC TOYS s.r.o.**, Lidická č. ev. 481, Unhošť, 27351, CZ
(740) JUDr. Aleš Zábrš, advokát, Na Beránce 57/2, Praha 6, Dejvice, 16000

(210) **O-593808**
(220) 30.05.2024
(320) 30.05.2024
(540)



(593) Obrazová
(511) (16) papírové reklamní předměty, tiskárenské výrobky, fotografie, tiskoviny a učební a vyučovací pomůcky zařazené v této třídě; (28) hry a hračky; (35) inzertní, reklamní, propagační, zprostředkovatelská a obstaravatelská činnost v oblasti obchodu a prodeje her a hraček, marketing.

Třídy výrobků a služeb:
16, 28, 35

(730) **MAC TOYS s.r.o.**, Lidická č. ev. 481, Unhošť, 27351, CZ
(740) JUDr. Aleš Zábrš, advokát, Na Beránce 57/2, Praha 6, Dejvice, 16000

(210) **O-593809**
(220) 30.05.2024
(320) 30.05.2024
(540)



(593) Obrazová
(511) (16) papírové reklamní předměty, tiskárenské výrobky, fotografie, tiskoviny a učební a vyučovací pomůcky zařazené v této třídě; (28) hry a hračky; (35) inzertní, reklamní, propagační, zprostředkovatelská a obstaravatelská činnost v oblasti obchodu a prodeje her a hraček, marketing.

Třídy výrobků a služeb:
16, 28, 35

(730) **MAC TOYS s.r.o.**, Lidická č. ev. 481, Unhošť, 27351, CZ
(740) JUDr. Aleš Zábrš, advokát, Na Beránce 57/2, Praha 6, Dejvice, 16000

(210) **O-593810**
(220) 30.05.2024
(320) 30.05.2024
(540)



(593) Obrazová
(511) (16) papírové reklamní předměty, tiskárenské výrobky, fotografie, tiskoviny a učební a vyučovací pomůcky zařazené v této třídě; (28) hry a hračky; (35) inzertní, reklamní, propagační, zprostředkovatelská a obstaravatelská činnost v oblasti obchodu a prodeje her a hraček, marketing.

Třídy výrobků a služeb:
16, 28, 35

(730) **MAC TOYS s.r.o.**, Lidická č. ev. 481, Unhošť, 27351, CZ
(740) JUDr. Aleš Zábrš, advokát, Na Beránce 57/2, Praha 6, Dejvice, 16000

(210) **O-593811**
(220) 30.05.2024
(320) 30.05.2024
(540)

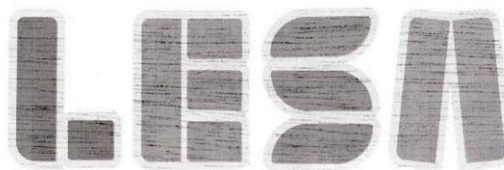

(593) Obrazová
(511) (16) papírové reklamní předměty, tiskárenské výrobky, fotografie, tiskoviny a učební a vyučovací pomůcky zařazené v této třídě; (28) hry a hračky; (35) inzertní, reklamní, propagační, zprostředkovatelská a obstaravatelská činnost v oblasti obchodu a prodeje her a hraček, marketing.

Třídy výrobků a služeb:
16, 28, 35

(730) **MAC TOYS s.r.o.**, Lidická č. ev. 481, Unhošť, 27351, CZ
(740) JUDr. Aleš Zábrš, advokát, Na Beránce 57/2, Praha 6, Dejvice, 16000

(210) **O-593812**
(220) 30.05.2024
(320) 30.05.2024
(540)



(593) Obrazová
(511) (16) papírové reklamní předměty, tiskárenské výrobky, fotografie, tiskoviny a učební a vyučovací pomůcky zařazené v této třídě; (28) hry a hračky; (35) inzertní, reklamní, propagační, zprostředkovatelská a obstaravatelská činnost v oblasti obchodu a prodeje her a hraček, marketing.

Třídy výrobků a služeb:
16, 28, 35

(730) **MAC TOYS s.r.o.**, Lidická č. ev. 481, Unhošť, 27351, CZ
(740) JUDr. Aleš Zábrš, advokát, Na Beránce 57/2, Praha 6, Dejvice, 16000

(210) **O-593813**
(220) 30.05.2024
(320) 30.05.2024
(540)



(593) Obrazová
(511) (16) papírové reklamní předměty, tiskárenské výrobky, fotografie, tiskoviny a učební a vyučovací pomůcky zařazené v této třídě; (28) hry a hračky; (35) inzertní, reklamní, propagační, zprostředkovatelská a obstaravatelská činnost v oblasti obchodu a prodeje her a hraček, marketing.

Třídy výrobků a služeb:
16, 28, 35

(730) **MAC TOYS s.r.o.**, Lidická č. ev. 481, Unhošť, 27351, CZ

(740) JUDr. Aleš Zábrš, advokát, Na Beránce 57/2, Praha 6, Dejvice, 16000

(210) **O-593887**
(220) 03.06.2024
(320) 03.06.2024
(540)

MŮJ PRVNÍ GÓL

(593) Obrazová
(511) (16) papír a lepenka, tiskárenské výrobky, potřeby pro vazbu knih, fotografie, papírenské zboží a kancelářské potřeby s výjimkou nábytku, lepidla pro kancelářské potřeby nebo pro domácnost, potřeby pro rýsování a kreslení a potřeby pro umělce, malířské štětce, instruktážní a výukové materiály, plastové archy, fólie a sáčky pro balení a obaly, tiskařské typy, štočky; (35) reklama, propagace, řízení, organizace a administrativa obchodní činnosti, kancelářské práce; (41) vzdělávání, školení, zábava, sportovní a kulturní činnosti.

Třídy výrobků a služeb:
16, 35, 41

(591) Barevná
(730) **STES a.s.**, Atletická 2474/8, Praha 6, Břevnov, 16900, CZ
(740) David Havránek, Mokropeská 1725, Černošice, 25228

(210) **O-593890**
(220) 03.06.2024
(320) 03.06.2024
(540)

N·PP

(593) Obrazová
(511) (16) bloky, brožury, časopisy, kalendáře, katalogy, knihy, fotografická alba, portréty, prospekty, samolepky; (35) reklama, propagace, řízení, organizace a administrativa obchodní činnosti, kancelářské práce; (41) vzdělávání, školení, zábava, sportovní a kulturní činnosti.

Třídy výrobků a služeb:
16, 35, 41

(730) **Nikol&Partner Production s.r.o.**, Italská 209/17, Praha 2, Vinohrady, 12000, CZ

(210) **O-593891**
(220) 03.06.2024
(320) 03.06.2024
(540)

N·PRODUCTION

(593) Obrazová
(511) (16) bloky, brožury, časopisy, kalendáře, katalogy, knihy, fotografická alba, portréty, prospekty, samolepky; (35) reklama, propagace, řízení, organizace a administrativa obchodní činnosti, kancelářské práce; (41) vzdělávání, školení, zábava, sportovní a kulturní činnosti.

Třídy výrobků a služeb:
16, 35, 41

(730) **Nikol&Partner Production s.r.o.**, Italská 209/17, Praha 2, Vinohrady, 12000, CZ

(210) **O-593898**
(220) 03.06.2024
(320) 03.06.2024
(540)

Czechonomist

(592) Slovní
(511) (16) časopisy, publikace, odborné časopisy; (41) vydávání webových časopisů.

Třídy výrobků a služeb:
16, 41

(730) **CERHOVÁ IRENA**, Moravská 1464/44, Praha 2, Vinohrady, 12000, CZ

(210) **O-593899**
(220) 03.06.2024
(320) 03.06.2024
(540)

EkoZone

(593) Obrazová
(511) (11) ozonizátory k dezinfekčním účelům.

Třídy výrobků a služeb:
11

(591) Barevná
(730) **Wellness Trade, s.r.o.**, Vrbova 1277/32, Praha 4, Braník, 14700, CZ

(210) **O-593905**
(220) 03.06.2024
(320) 03.06.2024
(540)

Veselý králíček

(592) Slovní
(511) (43) bistra (služby), kavárny.

Třídy výrobků a služeb:
43

(730) **TAKŠONY JULIÁNA**, č. p. 140, Svaté Pole, 26301, CZ

(210) **O-593919**
(220) 04.06.2024
(320) 04.06.2024
(540)



(593) Obrazová
(511) (39) rozvod tepla; (40) výroba elektrické energie, výroba tepla.
Třídy výrobků a služeb:
39, 40
(591) Barevná
(730) **TERMO Děčín a.s.**, Oblouková 958/25, Děčín, Děčín I-Děčín, 40502, CZ

(210) **O-593955**
(220) 05.06.2024
(320) 05.06.2024
(540)

ELPE

(592) Slovní
(511) (35) merchandising, reklama a marketing, propagace a styk s veřejností, inzertní činnost, organizace a provoz propagačních akcí, internetový marketing, obchodní management, zprostředkování obchodů, služby předvádění výrobků a vystavování zboží, obchodní nebo podnikatelské informace (poskytování), zpracování textu, psaní reklamních textů, srovnávání cen, služby v oblasti uvádění výrobků na trh, počítačové on-line objednávky, poskytování zákaznických informací o produktech prostřednictvím internetu, maloobchodní a velkoobchodní prodej se zaměřením na náhradní díly pro ruční nářadí, náhradní díly pro spotřebiče, tekutou hydroizolaci, pracovní oděvy a ochranné pomůcky, domácí spotřebiče, elektroinstalační materiál, nářadí a pomůcky pro dílnu, opravy a zahradní práce, vánoční osvětlení, technické spreje, speciální lepidla a mazadla, hliníkové štítky, elektronický obchod (on-line nakupování) a zprostředkování obchodu prostřednictvím komunikačních sítí (internetu) se zaměřením na náhradní díly pro ruční nářadí, náhradní díly pro spotřebiče, tekutou hydroizolaci, pracovní oděvy a ochranné pomůcky, domácí spotřebiče, elektroinstalační materiál, nářadí a pomůcky pro dílnu, opravy a zahradní práce, vánoční osvětlení, technické spreje, speciální lepidla a mazadla, hliníkové štítky, pomoc při řízení obchodní činnosti, obstaravatelská a zprostředkovatelská činnost v oblasti obchodu v oblasti energetiky, nákup a prodej elektřiny a plynu, dovoz a vývoz elektřiny nebo plynu (agentury pro-), řešení obchodních otázek spojených se stanovováním podmínek dodávek energií a medií, analýzy nákladů, odbytu a měření objemu energií, automatizované zpracování dat, účetní činnost, franchising; (37) zemní práce, zemní výkopové práce, oprava a údržba strojů na zemní práce, půjčování strojů na zemní práce, stavebně montážní činnost, stavební činnost – provádění staveb včetně jejich změn, údržba a opravy hromosvodů, instalace a revize hromosvodů, instalace, revize a údržba fotovoltaických zařízení, instalace fotovoltaických článků a modulů, instalace, revize a údržba nabíjecích stanic, instalace, revize a údržba solárních energetických systémů, instalace, opravy a údržba tepelných čerpadel, instalace, údržba a oprava veřejného osvětlení, revize strojů a dílenského nářadí, údržba průmyslových strojů, instalace, montáž, opravy a servis výrobků elektrotechniky a strojírenství v oboru středně a vysoce napěťové techniky a jemných mechanických výrobků, pokládání nízko a vysoce napěťových kabelů a nadzemních rozvodů, revize vysokého a

nízkého napětí, opravy a údržba elektronických zařízení, instalace a opravy elektrospotřebičů, revize elektroinstalací, revize a zkoušky elektrických zařízení, renovace elektroinstalací, provádění rozvodů a přípojek, výstavba a rekonstrukce stavebních objektů, údržba, opravy, rekonstrukce a modernizace energetických zařízení, dispečerské řídicí techniky a technických zařízení, instalace elektronických komunikačních sítí, podzemní stavební práce vztahující se k elektroinstalaci, výstavba energetické infrastruktury, opravy vedení elektrického proudu, výstavba a údržba potrubí, instalace systémů větrné energie, služby týkající se montáže kuchyní, stavba kuchyní, renovace kuchyní, polepy automobilů, poradenské služby pro instalaci čerpadel, pro zemní práce, pro stavebně montážní činnost, pro fotovoltaiku, pro elektroinstalaci, pro energetickou infrastrukturu a pro montáže a stavby kuchyní; (39) rozvod elektřiny, rozvod energie, rozvod a dodávky tepla a vody; (40) výroba elektrické energie, plynu, tepla a vody, výroba obnovitelné zelené energie, zakázková výroba polovodičových prvků, zařízení a obvodů, montáž výrobků pro třetí osoby, generování elektřiny z větrné energie; (42) projektování (stavební), inženýrské služby, inženýrské práce, technické navrhování, technické projektové plánování, technický průzkum, konzultace v oblasti technologií, odborné poradenství v oblasti úspor energie, poradenské služby vztahující se k energetické účinnosti, odborné poradenství vztahující se k energetické účinnosti v budovách, inženýrské služby v oblasti energetických technologií, navrhování a vývoj rozvodných energetických sítí, návrhy kuchyní, plánování a projektování kuchyní, poradenství, vývoj a výzkum v oblasti výroby, rozvodu a využití elektrické energie, plynu, tepla a vody, tvorba software, projektování vnitřních rozvodů, telekomunikačních sítí, telefonických sítí, kabelových sítí pozemních, nadzemních, instalačních linií, kabelových kanálů, projektování elektroenergetických sítí nadzemních a kabelových pro středně vysoké a nízké napětí, elektroenergetických stanic, projektování hromosvodů, veřejného osvětlení, projektování fotovoltaických a solárních systémů, projektování elektroinstalací a elektrických rozvodů (silnoproudé a slaboproudé) pro bytovou i průmyslovou výstavbu, projektování přípojek a rozvodů nízkého i vysokého napětí, včetně jejich trafostanic.

Třídy výrobků a služeb:
35, 37, 39, 40, 42
(730) **ELPE s.r.o.**, Myslotínská 1978, Pelhřimov, 39301, CZ
(740) **zaeRkováno s.r.o.**, Vršovické náměstí 111/2, Praha 10, Vršovice, 10100

(210) **O-593956**
(220) 05.06.2024
(320) 05.06.2024
(540)

ELPE

(593) Obrazová
(511) (35) merchandising, reklama a marketing, propagace a styk s veřejností, inzertní činnost, organizace a provoz propagačních akcí, internetový marketing, obchodní management, zprostředkování obchodů, služby předvádění výrobků a vystavování zboží, obchodní nebo podnikatelské informace (poskytování), zpracování textu, psaní reklamních textů, srovnávání cen, služby v oblasti uvádění výrobků na trh, počítačové on-line objednávky, poskytování zákaznických informací o produktech prostřednictvím internetu, maloobchodní a velkoobchodní prodej se zaměřením na náhradní díly pro ruční nářadí, náhradní díly pro spotřebiče, tekutou hydroizolaci, pracovní oděvy a ochranné pomůcky, domácí spotřebiče, elektroinstalační materiál, nářadí a pomůcky pro dílnu, opravy a zahradní práce, vánoční osvětlení, technické spreje, speciální lepidla a mazadla, hliníkové štítky, pomoc při řízení obchodní činnosti, obstaravatelská a zprostředkovatelská činnost v oblasti obchodu v oblasti energetiky, nákup a prodej elektřiny a plynu, dovoz a vývoz elektřiny nebo plynu (agentury pro-), řešení obchodních otázek spojených se stanovováním podmínek dodávek energií a medií, analýzy nákladů, odbytu a měření objemu energií, automatizované zpracování dat, účetní činnost, franchising; (37) zemní práce, zemní výkopové práce, oprava a údržba strojů na zemní práce, půjčování strojů na zemní práce, stavebně montážní činnost, stavební

činnost – provádění staveb včetně jejich změn, údržba a opravy hromosvodů, instalace a revize hromosvodů, instalace, revize a údržba fotovoltaických zařízení, instalace fotovoltaických článků a modulů, instalace, revize a údržba nabíjecích stanic, instalace, revize a údržba solárních energetických systémů, instalace, opravy a údržba tepelných čerpadel, instalace, údržba a oprava veřejného osvětlení, revize strojů a dílenského nářadí, údržba průmyslových strojů, instalace, montáž, opravy a servis výrobků elektrotechniky a strojírenství v oboru středně a vysoce napěťové techniky a jemných mechanických výrobků, pokládání nízkého a vysoce napěťových kabelů a nadzemních rozvodů, revize vysokého a nízkého napětí, opravy a údržba elektronických zařízení, instalace a opravy elektrospotřebičů, revize elektroinstalací, revize a zkoušky elektrických zařízení, renovace elektroinstalací, provádění rozvodů a přípojek, výstavba a rekonstrukce stavebních objektů, údržba, opravy, rekonstrukce a modernizace energetických zařízení, dispečerské řídicí techniky a technických zařízení, instalace elektronických komunikačních sítí, podzemní stavební práce vztahující se k elektroinstalaci, výstavba energetické infrastruktury, opravy vedení elektrického proudu, výstavba a údržba potrubí, instalace systémů větrné energie, služby týkající se montáže kuchyní, stavba kuchyní, renovace kuchyní, polepy automobilů, poradenské služby pro instalaci čerpadel, pro zemní práce, pro stavebně montážní činnost, pro fotovoltaiku, pro elektroinstalaci, pro energetickou infrastrukturu a pro montáže a stavby kuchyní; (39) rozvod elektřiny, rozvod energie, rozvod a dodávky tepla a vody; (40) výroba elektrické energie, plynu, tepla a vody, výroba obnovitelné zelené energie, zakázková výroba polovodičových prvků, zařízení a obvodů, montáž výrobků pro třetí osoby, generování elektřiny z větrné energie; (42) projektování (stavební), inženýrské služby, inženýrské práce, technické navrhování, technické projektové plánování, technický průzkum, konzultace v oblasti technologií, odborné poradenství v oblasti úspor energie, poradenské služby vztahující se k energetické účinnosti, odborné poradenství vztahující se k energetické účinnosti v budovách, inženýrské služby v oblasti energetických technologií, navrhování a vývoj rozvodných energetických sítí, návrhy kuchyní, plánování a projektování kuchyní, poradenství, vývoj a výzkum v oblasti výroby, rozvodu a využití elektrické energie, plynu, tepla a vody, tvorba software, projektování vnitřních rozvodů, telekomunikačních sítí, telefonických sítí, kabelových sítí pozemních, nadzemních, instalačních linií, kabelových kanálů, projektování elektroenergetických sítí nadzemních a kabelových pro středně vysoké a nízké napětí, elektroenergetických stanic, projektování hromosvodů, veřejného osvětlení, projektování fotovoltaických a solárních systémů, projektování elektroinstalací a elektrických rozvodů (silnoproudé a slaboproudé) pro bytovou i průmyslovou výstavbu, projektování přípojek a rozvodů nízkého i vysokého napětí, včetně jejich trafostanic.

Třídy výrobků a služeb:

35, 37, 39, 40, 42

(730) **ELPE s.r.o.**, Myslotínská 1978, Pelhřimov, 39301, CZ

(740) zaeRkovoňano s.r.o., Vršovické náměstí 111/2, Praha 10, Vršovice, 10100

(210) **O-593961**

(220) 05.06.2024

(320) 05.06.2024

(540)

P R Í P A D
TANEČNICE

(593) Obrazová

(511) (9) audiovizuální díla, zvukové, obrazové a zvukově obrazové záznamy v analogové nebo digitální podobě na datových nosičích nebo ke stažení na internetu nebo prostřednictvím jiné datové či komunikační sítě, nosiče zvukových, obrazových a zvukově obrazových záznamů a dat nahrané i nenahrané, optické disky, kompaktní disky, DVD, Blu-ray disky, gramofonové desky, magnetické pásky, videokazety, magnetické disky, exponované filmy, software, elektronické databáze a katalogy, softwarové aplikace, software pro hry pro počítače, chytré telefony, tablety a jiná komunikační zařízení a zařízení výpočetní techniky, elektronické publikace na nosičích a ke stažení, počítačový hardware, periferní počítačová zařízení, audiovizuální a fotografické přístroje, komunikační zařízení, přístroje pro

zachycení, vysílání, přenos, příjem a reprodukci zvuku a obrazu, elektronická zařízení a příslušenství na zpracování dat, audiovizuální přístroje a zařízení, přístroje pro záznam zvuku a obrazu, elektronická navigační zařízení, obaly a pouzdra na nosiče dat a záznamů, brýle, sluneční brýle, pouzdra na brýle, dekorační magnety, podložky pod myš (příslušenství počítačů); (16) tiskárenské výrobky, knihy, časopisy, fotografie, fotoalba a alba pro sběratele, kalendáře, diáře, poznámkové bloky, plakáty, letáky, nálepky, navštivenky, pohledy, přání, sběratelské karty, katalogy, tištěné manuály, vstupenky, poštovní známky, záložky do knih, tisky, grafické reprodukcce, mapy, kancelářské potřeby (kromě nábytku), kancelářský a dopisní papír, desky na dokumenty, obálky, razítka, lepicí pásky, psací potřeby, školní potřeby (papírnické zboží), vyučovací pomůcky a potřeby (kromě přístrojů), pera, tužky, zvýrazňovače, fixy, gummy na gumování, malířské soupravy pro umělce a děti, štetce, pastelky, krabice z papíru nebo lepenky, papírové tašky, balicí papír; (35) propagační činnost, reklama, marketingové služby, televizní reklama, reklama online, poskytování reklamního prostoru, pronájem reklamního času v komunikačních médiích, licence na výrobu a služby pro třetí osoby (komerční správa), merchandising, grafická úprava pro reklamní účely, organizování obchodních nebo reklamních akcí; (38) televizní vysílání a přenosy, audiovizuální přenosové služby, přenos a vysílání dat, přenos digitálních dat prostřednictvím televize, přenos informací elektronickými prostředky, bezdrátové vysílání, kabelové vysílání, satelitní vysílání, provozování vysílacích zařízení, vysílání programů přes internet, distribuce dat nebo audiovizuálních záznamů prostřednictvím globální počítačové sítě nebo internetu, elektronický přenos dat, streaming zvukového materiálu a video materiálu na internetu, služby přenosu videa na vyžádání (VoD), poskytování internetových diskusních fór, poskytování služeb v oblasti online komunikace, přenos interaktivního zábavního software prostřednictvím komunikačních sítí, přenos zpráv prostřednictvím elektronických médií, informační služby týkající se televizního vysílání; (41) vzdělávání a výuka, zábavní, sportovní a kulturní aktivity, výroba rozhlasových a televizních pořadů, filmová a video produkce, výroba audiovizuálních nahrávek, zvuková produkce, video produkce a fotografování, služby televizního studia (nahrávací služby), filmová studia, televizní zábava, hudební koncerty prostřednictvím televize, psaní scénářů, výroba titulků, dabing, filmová distribuce, projekce filmů, pronájem a půjčování filmů, organizace kulturních, zábavních a sportovních akcí, organizování a pořádání výstav k zábavním účelům, organizování festivalů, organizování her a soutěží, poskytování služeb zábavních parků, divadelní představení, poskytování internetových her (bez možnosti stažení), vydavatelská činnost a zpravodajství, reportéřské služby, online publikování, poskytování elektronických publikací, zpravodajské programy (služby), poskytování informací o zábavě.

Třídy výrobků a služeb:

9, 16, 35, 38, 41

(730) **FTV Prima, spol. s r.o.**, Vinohradská 3217/167, Praha 10, Strašnice, 10000, CZ

(210) **O-593962**

(220) 05.06.2024

(320) 05.06.2024

(540)

IXTRUST

(592) Slovní

(511) (42) sledování počítačových systémů za účelem odhalení nepovoleného přístupu nebo úniku dat, externí zálohování dat, poradenství v oblasti zabezpečení dat, poradenství v oblasti zabezpečení počítačů, poskytování virtuálních počítačových systémů prostřednictvím cloud computingu, hosting virtuálních prostředí, platforma jako služba (PAAS), poradenství v oblasti internetového zabezpečení, pronájem počítačového softwaru, software jako služba (SaaS), ukládání elektronických dat, poradenství v oblasti šifrování dat, služby technologického poradenství pro účely digitální transformace, vzdálené monitorování počítačových systémů, digitální forenzní vyšetřování v oblasti počítačových trestných činů; (45) audity v oblasti dodržování právních předpisů, konzultace vztahující se k dodržování ochrany údajů.

Třídy výrobků a služeb:

42, 45

(730) **IXPERTA s.r.o.**, Lihovarská 1060/12, Praha 9, Libeň, 19000, CZ

(740) Mgr. Lucie Tahotná, advokát, Národní 60/28, Praha 1, Nové Město, 11000

(210) **O-593982**

(220) 06.06.2024

(320) 06.06.2024

(540)

METROFORM

(592) Slovní

(511) (6) umělecká díla a ozdoby, včetně soch, vyrobené převážně z nevzácných kovů, nezpracované nebo polozpracované nevzácné kovy a jejich slitiny, kovová umělecká díla z obecných kovů, kovové dekorace, nástěnné dekorace z běžných kovů, trojrozměrné nástěnné dekorace vyrobené z běžných kovů, umělecké předměty z obecných kovů, kovové obklady stěn; (35) služby předvádění výrobků a vystavování zboží, předvádění zboží, maloobchodní prodej uměleckých děl a dekorativních předmětů, reklamní, marketingové a propagační služby, maloobchodní služby v oblasti uměleckých děl poskytované uměleckými galeriemi; (41) zábava, pořádání prezentací pro kulturní účely, organizování zábavy, organizování kulturních a uměleckých akcí, kulturní aktivity, organizování výstav pro kulturní (výchovné) účely, umělecké výstavy, kulturní, vzdělávací nebo zábavní služby poskytované uměleckými galeriemi.

Třídy výrobků a služeb:

6, 35, 41

(730) **Metroform, s.r.o.**, Truhlářská 1108/3, Praha 1, Nové Město, 11000, CZ

(740) Dana Lukajová, patentová zástupkyně, Voršílská 130/10, Praha 1, Nové Město, 11000

(210) **O-593995**

(220) 06.06.2024

(320) 06.06.2024

(540)



(593) Obrazová

(511) (33) vína, lihoviny, zejména vinné destiláty, aperitivy, alkoholické nápoje (s výjimkou pív), zejména výtažky z ovoce alkoholické, mošty s alkoholem; (35) pomoc při řízení a plánování obchodní činnosti, propagační činnost, veletrhy pro obchodní a reklamní účely, organizování výstav komerčních a reklamních, tvorba doprovodných, prezentačních a reklamních programů k výstavám pro komerční a reklamní účely, provádění aukcí a vedení dražeb, zejména vín, distribuce vzorků zboží, odborné obchodní poradenství, obchod s vínem; (41) pořádání soutěží a přehlídek pro zábavné účely, organizování seminářů, kongresů, sympózií, zejména o víně, provozování zábavních a vzdělávacích klubů; (43) degustace vína, provozování klubů zajišťující poskytování nápojů.

Třídy výrobků a služeb:

33, 35, 41, 43

(591) Barevná

(730) **Vinařský fond**, Žerotínovo náměstí 449/3, Brno, Veverí, 60200, CZ

(740) Feichtinger Židek Fyrbach advokáti s.r.o., Česká 154/12, Brno, Brno-město, 60200

(210) **O-593988**

(220) 06.06.2024

(320) 06.06.2024

(540)



(593) Obrazová

(511) (35) reklama, marketing, obchodní poradenství, poradenství v oblasti řízení a organizace podniku, administrativa, správa obchodních dat, automatizované zpracování dat, maloobchodní, velkoobchodní a elektronický prodej tiskovin, fotografií, oděvů, hraček a modelů vozidel, pronájem prodejních stánků, předvádění zboží, pořádání výstav pro obchodní či reklamní účely; (41) sportovní činnosti, zábavní činnosti, vzdělávací činnosti, kulturní a společenské činnosti, organizování a pořádání sportovních soutěží, organizování a pořádání automobilových soutěží a závodů, organizování a pořádání závodů historických vozidel, sportovní kluby, provoz sportovních zařízení, poradenství v oblasti sportu, poskytování informací v oblasti sportu, zprostředkování v oblasti sportu, fotografování, filmová produkce, audiovizuální produkce, vydavatelská činnost, elektronické publikování.

Třídy výrobků a služeb:

35, 41

(730) **Agentura POZITIF s. r. o.**, Do Čertous 2622/14, Praha 9, Horní Počernice, 19300, CZ

(740) Ing. Jana Vandělková, Petřská 1136/12, Praha 1, Nové Město, 11000

(210) **O-593996**

(220) 06.06.2024

(320) 06.06.2024

(540)



(593) Obrazová

(511) (33) vína, lihoviny, zejména vinné destiláty, aperitivy, alkoholické nápoje (s výjimkou pív), zejména výtažky z ovoce alkoholické, mošty s alkoholem; (35) pomoc při řízení a plánování obchodní činnosti, propagační činnost, veletrhy pro obchodní a reklamní účely, organizování výstav komerčních a reklamních, tvorba doprovodných, prezentačních a reklamních programů k výstavám pro komerční a reklamní účely, provádění aukcí a vedení dražeb, zejména vín, distribuce vzorků zboží, odborné obchodní poradenství, obchod s vínem; (41) pořádání soutěží a přehlídek pro zábavné účely, organizování seminářů, kongresů, sympózií, zejména o víně, provozování zábavních a vzdělávacích klubů; (43) degustace vína, provozování klubů zajišťující poskytování nápojů.

Třídy výrobků a služeb:

33, 35, 41, 43

(591) Barevná
(730) **Vinařský fond**, Žerotínovo náměstí 449/3, Brno, Veverí, 60200, CZ
(740) Feichtinger Židek Fyrbach advokáti s.r.o., Česká 154/12, Brno, Brno-město, 60200

(210) **O-594002**
(220) 07.06.2024
(320) 07.06.2024
(540)

*silk
ferrries*

(593) Obrazová
(511) (3) neléčivé kosmetické a toaletní přípravky, neléčivé přípravky pro ústní hygienu, parfumerní výrobky, éterické oleje, bělicí přípravky a další prací prostředky, přípravky na čištění, leštění a broušení; (44) péče o hygienu a krásu osob a zvířat.

Třídy výrobků a služeb:
3, 44

(730) **Small Luxury Boutique s.r.o.**, Senovážné náměstí 994/2, Praha 1, Nové Město, 11000, CZ
(740) Mgr. Eva Pulkrtová, Jindřišská 901/5, Praha 1, Nové Město, 11000

(210) **O-594046**
(220) 10.06.2024
(320) 10.06.2024
(540)

 **Časotvorba**
Vytvořte si každodenní dovolenou

(593) Obrazová
(511) (9) audio a video záznamy, audio nahrávky, audioknihy, digitální fotografie (ke stažení), digitální knihy ke stažení z internetu, elektronické brožury ke stažení, elektronické časopisy, elektronické informační bulletiny ke stažení, elektronické knihy, elektronické knihy ke stažení, elektronické novinky ke stažení, elektronické publikace ke stažení, elektronické publikace ke stažení v podobě časopisu, elektronické publikace nahrané na počítačových médiích, elektronické publikace v oboru interaktivních technologií, elektronické zprávy ke stažení, instruktážní manuály v elektronické podobě, instruktážní příručky v elektronickém formátu, interaktivní elektronické publikace, knihy nahrané na discích, materiály pro vzdělávací kurzy ke stažení, média s možnostmi stažení, multimediální záznamy, nahraná videa, nahraná videa s filmy, nahrané filmy, plánovače a organizéry s možností tisku ke stažení, počítačová dokumentace v elektronické podobě, podcasty, podcasty ke stažení, publikace ke stažení, šablony k tvorbě audiovizuálních prezentací ke stažení, školící příručky v podobě počítačových programů, týdenní publikace stahovatelné z internetu v elektronické podobě, video filmy, videocasty, videonahrávky ke stažení, videozáznamy, vzdělávací média s možností stažení, zvukové knihy, zvukové nahrávky ke stažení, zvukové zápisy; (16) tiskárenské výrobky, papírnické zboží a vzdělávací potřeby (mimo nábytek), tiskoviny; (35) pomoc v obchodní a podnikatelské

činnosti, management a administrativní služby, marketingové a propagační služby; (41) vzdělávací a školící služby, vydavatelská činnost a zpravodajství, zveřejňování, oznamování a psaní textů (mimo obchodních a reklamních).

Třídy výrobků a služeb:
9, 16, 35, 41

(730) **Vachuda Tomáš**, Zelenohorská 500/29, Praha 8, Bohnice, 18100, CZ
(740) Jindyne s.r.o., U Statku 77, Mnichovo Hradiště, Hněvousice, 29501

(210) **O-594061**
(220) 11.06.2024
(320) 11.06.2024
(540)



(593) Obrazová
(511) (9) audiovizuální díla, zvukové, obrazové a zvukově obrazové záznamy v analogové nebo digitální podobě na datových nosičích nebo ke stažení na internetu nebo prostřednictvím jiné datové či komunikační sítě, nosiče zvukových, obrazových a zvukově obrazových záznamů a dat nahrané i nenahrané, optické disky, kompaktní disky, DVD, Blu-Ray disky, gramofonové desky, magnetické pásky, videokazety, magnetické disky, exponované filmy, software, elektronické databáze a katalogy, softwarové aplikace, software pro hry pro počítače, chytré telefony, tablety a jiná komunikační zařízení a zařízení výpočetní techniky, elektronické publikace na nosičích a ke stažení, počítačový hardware, periferní počítačová zařízení, audiovizuální a fotografické přístroje, komunikační zařízení, přístroje pro zachycení, vysílání, přenos, příjem a reprodukci zvuku a obrazu, elektrická zařízení a příslušenství na zpracování dat, audiovizuální přístroje a zařízení, přístroje pro záznam zvuku a obrazu, elektrická navigační zařízení, obaly a pouzdra na nosiče dat a záznamů, brýle, sluneční brýle, pouzdra na brýle, dekorační magnety, podložky pod myš (příslušenství počítačů); (16) tiskárenské výrobky, knihy, časopisy, fotografie, fotoalba a alba pro sběratele, kalendáře, diáře, poznámkové bloky, plakáty, letáky, nálepky, navštívenky, pohledy, přání, sběratelské karty, katalogy, manuály, vstupenky, poštovní známky, záložky do knih, tisky, grafické reprodukce, mapy, kancelářské potřeby kromě nábytku, kancelářský a dopisní papír, desky na dokumenty, obálky, razítka, lepicí pásky, psací potřeby, školní potřeby (papírnické zboží), vyučovací pomůcky a potřeby kromě přístrojů, pera, tužky, zvýrazňovače, fixy, gummy na gumování, malířské soupravy pro umělce a děti, štětce, pastelky, krabice z papíru nebo lepenky, papírové tašky, balící papír; (35) propagační činnost, reklama, marketingové služby, televizní reklama, reklama online, poskytování reklamního prostoru, pronájem reklamního času v komunikačních médiích, licence na výrobky a služby pro třetí osoby (komerční správa), merchandising, grafická úprava pro reklamní účely, organizování obchodních nebo reklamních akcí; (38) televizní vysílání a přenosy, audiovizuální přenosové služby, přenos a vysílání dat, přenos digitálních dat prostřednictvím televize, přenos informací elektronickými prostředky, bezdrátové vysílání, kabelové vysílání, satelitní vysílání, provozování vysílacích zařízení, vysílání programů přes internet, distribuce dat nebo audiovizuálních záznamů prostřednictvím globální počítačové sítě nebo internetu, elektronický přenos dat, streaming zvukového materiálu a video materiálu na internetu, služby přenosu videa na vyžádání (vod), poskytování internetových diskusních fór, poskytování služeb v oblasti online komunikace, přenos interaktivního zábavního software prostřednictvím komunikačních sítí, přenos zpráv prostřednictvím elektronických médií, informační služby týkající se televizního vysílání; (41) vzdělávání a výuka, zábavní, sportovní a kulturní aktivity, výroba rozhlasových a televizních pořadů, filmová a video produkce, výroba audiovizuálních nahrávek, zvuková produkce, video produkce a fotografování, služby televizního studia (nahrávací služby), filmová studia, televizní zábava, hudební koncerty prostřednictvím televize, psaní scénářů, výroba titulků, dabing, filmová distribuce, projekce filmů, pronájem a půjčování filmů, organizace kulturních, zábavních a

sportovních akcí, organizování a pořádání výstav k zábavním účelům, organizování festivalů, organizování her a soutěží, poskytování služeb zábavních parků, divadelní představení, provozování internetových her (bez možnosti stažení), vydavatelská činnost a zpravodajství, reportéřské služby, online publikování, poskytování elektronických publikací, zpravodajské programy (služby), poskytování informací o zábavě.

Třídy výrobků a služeb:

9, 16, 35, 38, 41

(591) Barevná

(730) ČESKÁ TELEVIZE, Na hřebenech II 1132/4, Praha 4, Podolí, 14700, CZ

(210) O-594081

(220) 11.06.2024

(320) 11.06.2024

(540)

MASO KOUŘ

(593) Obrazová

(511) (35) zprostředkovatelská činnost v oblasti obchodu s následujícími výrobky: vína, alkoholické nápoje, piva, nealkoholické nápoje, čaj, káva, mléko, mléčné výrobky, maso, ryby ovoce, zelenina, pečivo, vejce, cukrovinky, zmrzlina, koření a tabák, reklama, propagace a inzerce všemi druhy médií, marketing; (41) provozování zařízení sloužících k zábavě, vzdělávání, pořádání výchovně-zábavných a školicích akcí, pořádání pracovních setkání (školení) a poskytování vzdělávacích klubových služeb, pronájem zařízení a vybavení ke vzdělávání a zábavě, rezervace vstupenek na vzdělávací a zábavní aktivity a akce a související rezervační služby v oblasti zábavy a vzdělávání; (43) poskytování přechodného ubytování, dočasný pronájem pokojů, hotely, ubytovny a penziony, prázdninové a turistické ubytování, poskytování jídla a nápojů, hostinské služby, bary, barmanské služby, bufety, bistra, čajovny, jídelny, školní jídelny, závodní jídelny, kavárny, pivnice, pizzerie, restaurace, restaurace rychlého občerstvení, gril – restaurace, vinárny, zmrzlinové bary, snack bary, podávání jídel a nápojů, příprava jídel, služby osobního šéfa kuchaře, služby someliérů (ochutnávky vín), modelování potravin (úprava tvaru), zdobení jídel, zdobení dortů, dekorace potravin, zajišťování hromadného stravování (catering), gastronomické služby, smluvní gastronomické služby, mobilní cateringové služby, organizace cateringu, cateringové služby pro exteriéry, podniky, hotely a instituce, služby v oblasti hotelového cateringu, charitativní služby, a to poskytování jídla a pití, stravovací služby pro domovy důchodců, stravovací služby pro školy, stravovací služby pro nemocnice, zásobování, informace a poradenství týkající se přípravy pokrmů a nápojů, informace o restauracích, poskytování informací o barových službách, poskytování informací v oboru vaření, poskytování recenzí restaurací a barů, rezervace míst v restauracích.

Třídy výrobků a služeb:

35, 41, 43

(591) Barevná

(730) Restaurant Charlie's World s.r.o., Českého červeného kříže 673, Praha 5, Lipence, 15531, CZ

(740) JUDr. Matěj Sedláček, patentový zástupce, Pod Pekařkou 107/1, Praha 4, Podolí, 14700

(210) O-594088

(220) 11.06.2024

(320) 11.06.2024

(540)

IZOLUJ.TO

(593) Obrazová

(511) (1) chemické výrobky určené pro průmysl a pro použití ve stavebnictví, nezpracované umělé pryskyřice, lepidla pro průmysl a stavebnictví, tmely zařazené do této třídy, chemické výrobky pro impregnování fasád, těsnící tmel, adhezivní cementy, cementy na připevňování stropních obkladů, cementy na upevňování podlahových dlaždic, cementy pro připevňování obkládaček, chemická pojiva (jiná než pro domácnost nebo kancelář), epoxidová lepidla k použití s betonem, konstrukční lepidla k použití ve stavitelství, epoxidové pryskyřice pro úpravu povrchů, nábytku, desek stolů a podlah, a to epoxidové pryskyřice pro úpravu dřevěných povrchů, ředidla pro epoxidové pryskyřice a jejich výchozí materiály zařazené v této třídě, fotoiniciátory na polymerizaci umělých pryskyřic, polymerizační katalyzátory, chemické výrobky k použití při polymerizaci, polymerizační plastické hmoty; (2) barvy, nátěry, laky, ochranné výrobky proti korozi a proti deteriorizaci dřeva, přírodní pryskyřice v surovém stavu, pojici základní nátěry, anorganické pigmenty, organické pigmenty, a to pigmenty pro pryskyřice, pigmenty k použití do barev, kovové pigmenty; (3) brusiva a brusné prostředky, a to brusné materiály, brusné papíry, brusné látky, brusné plátno; (8) nářadí a jejich pohonem zařazené v této třídě; (16) malířské válečky, štětce pro malíře pokojů, malířské štětce, umělecké štětce, držadla natěračského nářadí, válečky pro nanášení barev, nádoby na malířské válečky, lepicí pásky, plastové fólie jako obalový materiál; (17) materiály pro těsnění, ucpávání a/nebo izolaci, polotovary z plastických hmot, tmely zařazené do této třídy, lepicí pásky (nikoliv pro lékařské, domácí nebo kancelářské účely), plastové fólie na impregnaci proti vodě (jiné než obalové), těsnící hmoty na zastavení úniku z vodních nádrží, voděodolná těsnění, chemické směsi k zabránění prosakování, elastomerové tmely na spoje jako vytlačovací pasty, elastomerové těsnící materiály nepropouštějící kapaliny, elastomerové těsnící materiály nepropouštějící plyny, elastomerové těsnící materiály nepropouštějící výpary, proužky, pásy a fólie (nikoliv pro lékařské, domácí nebo kancelářské účely, balicí pásky (lepicí), s výjimkou pásek pro domácí nebo kancelářské použití, izolační páska, elektroizolační páska, kobercová páska (s výjimkou pásky pro domácí použití), krycí pásky (lepicí), s výjimkou pásek pro kancelářské, lékařské nebo domácí použití, lepicí materiály ve formě pásků (k jinému než domácímu, lékařskému nebo papírenskému použití), lepicí pásky k průmyslovému použití, lepicí pásky k technickým účelům, lepicí pásky k zajištění koberců, lepicí pásky k zajištění podlahových krytin, lepicí pásky na koberce, lepicí pásky na podlahové krytiny, lepicí pásky na uzavírání kartonů pro průmyslové nebo obchodní účely, lepidlem potažené pásky k použití ve výrobě, nepropustné lepicí pásky na lemování střeš, nepropustné lepicí pásky na střešní hřebenovky, nepropustné lepicí pásky na úžlabní kanály, oboustranné lepicí pásky (kromě pásek pro léčebné účely, pro kancelářské účely a pro použití v domácnosti), materiály těsnící, ucpávací a izolační, zakrývací fólie; (19) stavební materiály nekovové, elastomerové a cementové tmely pro vyplňování trhlin a ucpávání mezer, tmely ve formě povlaků (s výjimkou barev); (35) obchodní poradenství vztahující se k franchisingu, reklamní, marketingové a propagační služby, služby v oblasti obchodního managementu, obchodní administrativa, obchodní průzkum, zprostředkování obchodních informací, obchodní informace a rady pro spotřebitele (poradna pro spotřebitele), pronájem reklamního materiálu, pronájem reklamních ploch, organizování výstav (komerčních nebo reklamních), maloobchodní a/nebo velkoobchodní a/nebo internetový prodej výrobků uvedených shora ve třídách 1, 2, 3, 8, 16, 17 a 19, propagační marketing, internetový marketing, rozšiřování reklamních marketingových a propagačních materiálů, styk s veřejností; (37) stavebnictví, izolování proti vlhkosti, stavební izolace (služby), instalace izolačních a těsnících materiálů v budovách, na střeších a konstrukcích.

Třídy výrobků a služeb:

1, 2, 3, 8, 16, 17, 19, 35, 37

(591) Barevná

(730) AVASTO s. r. o., 84, 031 01 Pavčina Lehota, SK

(740) Mgr. Petr Bílý LL.M., advokát, Otýlie Beniškové 1664/14, Plzeň, Severní Předměstí, 30100

(210) **O-594089**

(220) 11.06.2024

(320) 11.06.2024

(540)

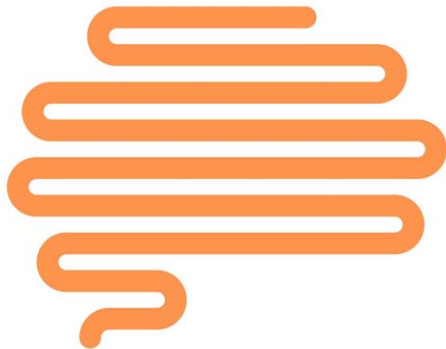

(593) Obrazová

(511) (9) digitální nahrávky umístěné na internetu a ke stažení z internetu (podcasty), elektronické materiály pro vzdělávací kurzy s možností stažení, multimediální záznamy, elektronické publikace (stahovatelné), videocasty, vzdělávací média s možností stažení, zvukové knihy, stáhnutelné zvukové záznamy; (16) tištěné studijní materiály a pomůcky pro výuku řízení ekonomiky (knihy, sbor textů, případové studie, testy v papírově formě, dotazníky), brožury, časopisy (periodika), fotografie (tištěné), grafická znázornění, grafické reprodukcce, grafické tisky, katalogy, knihy, letáky, listky, noviny, papírové bannery, periodika, plakáty, pohlednice, poutače z papíru nebo lepenky, prospekty, reklamní tabule z papíru nebo lepenky, tiskoviny, tištěné publikace; (35) reklama, marketing a propagační služby, venkovní propagační služby, zveřejňování propagačních textů, služby vztahů s veřejností (public relations), konzultační a poradenské služby a pomoc v oblasti reklamní, marketingové a propagační činnosti, pomoc v obchodní a podnikatelské činnosti, management a administrativní služby, zpracování, systematizace a správa dat, obchodní konzultační a poradenské služby, vydávání reklamních, inzertních, propagačních materiálů; (41) vzdělávání, koučování (vzdělávání), zveřejňování, oznamování a psaní textů (s výjimkou reklamních), elektronická nakladatelská činnost, elektronické on-line publikování periodik a knih, vydávání knih, školící služby, akademie (vzdělávání), analýza výsledků vzdělávacích testů a dat pro třetí osoby, bibliografické informace, budování týmů (vzdělávání), cvičení (praktické ukázky), dálkové kurzy, dálkové vzdělávání, individuální výuka (vzdělávání), vzdělávací semináře, organizování workshopů a seminářů, zajišťování vzdělávacích seminářů on line, vedení seminářů a kongresů, organizování a pořádání kongresů, vydavatelské služby, zpravodajství (služby reportérů), on-line vydavatelské služby, poradenské služby v oblasti vydavatelství, služby vydavatelství (včetně vydávání elektronických publikací), trvalé vzdělávání, vzdělávání dospělých, výuka, odborné vzdělávání a školení, symposia zaměřená na vzdělávání, vysokoškolské služby technického vzdělávání, organizace dálkového vzdělávání na vysokoškolské úrovni, služby dálkového vzdělávání poskytované on-line, vzdělávací služby ve formě personalizovaného vzdělávání, pořádání konferencí v oblasti odborného vzdělávání, informační služby vztahující se ke vzdělávání, služby v oblasti vzdělávání, zábavy a sportu, vzdělávací kurzy vztahující se k filozofickým otázkám, výuka filozofie, výchova, organizování a vedení soutěží (výchova a zábava), tvorba (psaní) vzdělávacích obsahů pro podcasty, elektronická on-line publikace periodik a knih, psaní blogů, vydavatelské služby knih a časopisů, online vydávání multimediálních materiálů, vydávání vzdělávacích a školících příruček, tvorba (psaní) podcastů, vydávání instruktážní literatury, vydávání tištěných vzdělávacích materiálů, vedení kongresů, organizování a vedení seminářů, organizování a vedení konferencí, organizování show pro vzdělávací účely, organizování a vedení workshopů, vedení workshopů a seminářů v oblasti osobního povědomí, koučování v oblasti osobního života (školení), koučování v oblasti financí, korespondenční vzdělávací kurzy, vzdělávací služby klubů, odborné předškolování; (42) vědecký výzkum a vývoj, poradenství v oblasti

vědeckého výzkumu, poskytování informací v oblasti vědeckého výzkumu, vědecké služby a s nimi spojený výzkum, vědecké analýzy, vědecké poradenství, vědecké a technologické služby; (44) poradenské služby v oblasti osobního chování (služby v oblasti duševního zdraví), osobnostní testy (služby v oblasti psychického zdraví), hodnocení osobnosti (služby v oblasti duševního zdraví).

Třídy výrobků a služeb:

9, 16, 35, 41, 42, 44

(591) Barevná

(730) **Hána Lukáš**, Černého 427/6, Praha 8, Strážkov, 18200, CZ

(740) Mgr. Petr Bílý LL.M., advokát, Otýlie Beniškové 1664/14, Plzeň, Severní Předměstí, 30100

(210) **O-594090**

(220) 11.06.2024

(320) 11.06.2024

(540)

sympioticky

(592) Slovní

(511) (3) parfumerie, vonné oleje, kosmetika, pokojové vonné výrobky, vonné difuzéry s tyčinkami, vonné oleje k uklidnění nervů, voskové taveniny (vonné přípravky), vonné přípravky, vonné přípravky pro domácnost, pokojové vonné přípravky, vonné tyčinky, vonné dřevo, vonné váčky, vonné sáčky, vonné kužele, dhoop (indické vonné tyčinky), aromaterapeutická mléka, aromaterapeutické krémy, kolínská voda, parfémová voda, parfémované krémy, parfémované toaletní vody, parfémované ubrousky, parfémové tělové spreje, parfémy, přírodní voňavkářské výrobky, syntetická parfumerie (výrobky), tekuté parfémy, tělové deodoranty (voňavkářské výrobky), tělové spreje (neléčivé), tělové vůně, toaletní voda, tuhé parfémy, vonné tělové vody a krémy, vůně pro osobní použití, balzámy (jiné než pro léčebné účely), barevná kosmetika pro děti, hygienické přípravky v podobě toaletních potřeb, kosmetické přípravky pro osobní použití, kosmetické přípravky pro zetištění, kosmetické přípravky pro péči o tělo, kosmetické přípravky pro děti, kosmetické prostředky na hubnutí (ne pro léčebné účely), kosmetické soupravy, kosmetika v podobě olejů, lak pro kosmetické účely, masážní oleje a mléka, neléčebné toaletní potřeby, neléčebné výrobky k péči o batolata, neléčivá kosmetika, vlhké ubrousky napuštěné kosmetickou vodou, přírodní kosmetika, přípravky pro ústní hygienu (nikoli k léčebným účelům), přípravky na pedikúru spadající do této třídy, sérum proti stárnutí, sérum na uklidnění pleti, sérum na uvolnění pleti (kosmetika), oleje (parfémované), parfémovaný olej; (21) skleničky na svíčky (svícny), sklenice na svíčky (svícny), svícny, skleněné svícny, neelektrické mnohoramenné svícny, mnohoramenné svícny (lustry), svícny z tepaného železa, neelektrické nástěnné svícny (držáky na svíce), skleněné stojany na svíce, ozdobné prstýnky na svíčky; (35) propagační činnost, reklama, maloobchodní prodej následujících výrobků: skleničky na svíčky (svícny), svícny, skleněné svícny, neelektrické mnohoramenné svícny, svícny z tepaného železa, neelektrické nástěnné svícny (držáky na svíce), skleněné stojany na svíce ozdobné prstýnky na svíčky, vonné oleje, pokojové vonné výrobky, vonné difuzéry s tyčinkami, vonné oleje k uklidnění nervů, svíčky, parfémované svíčky, vonné svíčky, stolní svíčky, čajové svíčky, lojové svíčky, plovoucí svíčky, tenké svíčky, svíčky pohlcující kouř, aromaterapeutické vonné svíčky, svíčky na zvláštní příležitost, svíčky ve tvaru ovoce, svíčky pro noční osvětlení, voskové svíčky na svícení, sady svíček, vosky, vonné vosky a kreslicí tužky (kreslicí uhel, křída, voskovky), maloobchodní internetový prodej následujících výrobků: vonné oleje, pokojové vonné výrobky, vonné difuzéry s tyčinkami, vonné oleje k uklidnění nervů, svíčky, parfémované svíčky, vonné svíčky, stolní svíčky, čajové svíčky, lojové svíčky, plovoucí svíčky, tenké svíčky, svíčky pohlcující kouř, aromaterapeutické vonné svíčky, svíčky na zvláštní příležitost, svíčky ve tvaru ovoce, svíčky pro noční osvětlení, voskové svíčky na svícení, sady svíček, vosky, vonné vosky a kreslicí tužky (kreslicí uhel, křída, voskovky), reklama online, marketing, internetový marketing, poradenství v obchodním marketingu, reklama v periodikách, brožurách a novinách, distribuce propagačního materiálu, distribuce reklamních tiskovin, služby zprostředkování kancelářské práce, inzerce a inzertní služby, vyhledávání partnerství v oblasti obchodní činnosti, shromažďování informací v počítačových databázích, zpracování textů, poskytování komerčních a obchodních informací, vydávání reklamních, inzertních, propagačních materiálů, obchodní poradenské služby vztahující se k marketingu, organizování výstav a akcí k obchodním nebo reklamním účelům, reklama na internetu pro třetí osoby, příprava inzertních sloupků, psaní reklamních textů, vydávání reklamních materiálů a textů, počítačové on-line objednávky online objednávkové služby,

reklamní a marketingové služby poskytované prostřednictvím blogů, poskytování obchodních informací v oblasti sociálních médií.

Třídy výrobků a služeb:
3, 21, 35

(730) **ENOLA Enterprise s.r.o.**, Vinecká 1, Mladá Boleslav, Čejetický, 29301, CZ

(740) Mgr. Petr Bílý LL.M., advokát, Otýlie Beníškové 1664/14, Plzeň, Severní Předměstí, 30100

(210) **O-594112**

(220) 12.06.2024

(320) 12.06.2024

(540)

marinus

(592) Slovní

(511) (29) maso, náhražky masa, masové konzervy, konzervované náhražky masa, ryby, náhražky ryb, drůbež, náhražky drůbeže, zvěřina, náhražky zvěřiny, masové výtažky, rybí výtažky, mořské plody, náhražky mořských plodů, neživí měkkýši, náhražky neživých měkkýšů, mořské řasy připravené pro lidskou spotřebu, konzervované, sušené a vařené ovoce a zelenina, výrobky z ryb, výrobky z náhražek ryb, přípravky z ryb, přípravky z náhražek ryb, ryby v rosolu, náhražky ryb v rosolu, rybí lahůdky, náhražky rybích lahůdek, rybí konzervy, konzervované náhražky ryb, rybí pokrmy, pokrmy z náhražek ryb, rybí saláty, saláty z náhražek ryb, pomazánky [obsahující tuk], vegetariánské pomazánky [ve třídě 29], veganské pomazánky [ve třídě 29], pomazánky na bázi luštěnin, cizrnová pasta [hummus], pomazánky na bázi lupiny, pomazánky z lupiny, zeleninové pomazánky, rybí pomazánky, pomazánky z náhražek ryb, pomazánky z uzených ryb, pomazánky z náhražek uzených ryb, pomazánky z mořských plodů a měkkýšů, rostlinné pomazánky z mořských plodů a měkkýšů, pomazánky z náhražek mořských plodů a měkkýšů, lahůdkové saláty z masa, náhražek masa, ryb, náhražek ryb, drůbeže, náhražek drůbeže, zvěřiny, náhražek zvěřiny, konzervovaného, sušeného a vařeného ovoce a zeleniny, bramborové lupínky, včetně těch obsahující ryby, mořské plody, měkkýše a mořské řasy, veškeré uvedené výrobky také jako náhražky, krekety, včetně těch obsahující ryby, mořské plody, měkkýše a mořské řasy, veškeré uvedené výrobky také jako náhražky, polévky a přísady pro jejich přípravu, želé, marmelády, džemy, vejce, mléko a mléčné výrobky, náhražky mléka a výrobky z náhražek mléka, mléčné výrobky, náhražky mléčných výrobků, pomazánky z mléčných výrobků, pomazánky z náhražek mléčných výrobků, ovocné pomazánky, česnekové pomazánky, čerstvé sýry, čerstvé veganské sýry, jedlé oleje, rostlinné oleje pro potravinářské účely, jedlé tuky, rostlinné tuky pro potravinářské účely, saláty, hotové saláty, hotové saláty bez majonézy, svačinky na bázi bílkovin, konkrétně sójové svačinky, svačinky na bázi bílkovin, konkrétně vaječné svačinky, svačinky na bázi bílkovin, konkrétně luštěninové svačinky, svačinky na bázi bílkovin, konkrétně svačinky na bázi lupiny, svačinky na bázi bílkovin, konkrétně svačinky na bázi zpracovaných fazolí, svačinky na bázi bílkovin, konkrétně svačinky na bázi zpracovaného ovoce, svačinky na bázi bílkovin, konkrétně svačinky na bázi zpracovaných ořechů, svačinky z jedlých mořských řas, svačinky na bázi mléčných výrobků, náhražek mléka a výrobků z náhražek mléka, svačinky na bázi zeleniny, svačinky na bázi tofu, svačinky ze sušeného ovoce, svačinky na bázi luštěnin, svačinky na bázi ořechů, svačinky na bázi sušeného ovoce a ořechů, tofu, náhražky masa na bázi sóji, svačinky na bázi sóji, náhražky mléka na bázi sóji, algináty a želatina pro potravinářské účely, zpracovaná hlíva ústříčná; (30) káva, čaj, kakao, cukr, rýže, tapioka, ságo, kávové náhražky, mouky, zpracovaná obilná zrna, med, zlatý sirup, kroupy, droždí, prášek do pečiva, sůl, koření, hořčice, ocet, omáčky, salátové krémy, veganské salátové krémy, salátové zálivky, veganské salátové zálivky, kečup, majonéza, veganská majonéza, majonéza na salát, veganská majonéza na salát, remuláda, veganská remuláda, zeleninové a ovocné omáčky k masům [dochucovadla], veganské omáčky k masům [dochucovadla], lahůdkové omáčky, lahůdkové a smetanové omáčky, zeleninové pasty [omáčky], zeleninové pyré [omáčky], hotové potraviny ve formě omáček, čatní, těstoviny, těstovinový salát.

Třídy výrobků a služeb:
29, 30

(730) **HOMANN Feinkost GmbH**, Heinrich-Hamker-Straße 20, 49152 Bad Essen, DE

(740) Mgr. Alexandr Vališ, advokát, Dominikánská 350/5, Brno, Brno-město, 60200

(210) **O-594113**

(220) 12.06.2024

(320) 12.06.2024

(540)



(593) Obrazová

(511) (29) maso, náhražky masa, masové konzervy, konzervované náhražky masa, ryby, náhražky ryb, drůbež, náhražky drůbeže, zvěřina, náhražky zvěřiny, masové výtažky, rybí výtažky, mořské plody, náhražky mořských plodů, neživí měkkýši, náhražky neživých měkkýšů, mořské řasy připravené pro lidskou spotřebu, konzervované, sušené a vařené ovoce a zelenina, výrobky z ryb, výrobky z náhražek ryb, přípravky z ryb, přípravky z náhražek ryb, ryby v rosolu, náhražky ryb v rosolu, rybí lahůdky, náhražky rybích lahůdek, rybí konzervy, konzervované náhražky ryb, rybí pokrmy, pokrmy z náhražek ryb, rybí saláty, saláty z náhražek ryb, pomazánky [obsahující tuk], vegetariánské pomazánky [ve třídě 29], veganské pomazánky [ve třídě 29], pomazánky na bázi luštěnin, cizrnová pasta [hummus], pomazánky na bázi lupiny, pomazánky z lupiny, zeleninové pomazánky, rybí pomazánky, pomazánky z náhražek ryb, pomazánky z uzených ryb, pomazánky z náhražek uzených ryb, pomazánky z mořských plodů a měkkýšů, rostlinné pomazánky z mořských plodů a měkkýšů, pomazánky z náhražek mořských plodů a měkkýšů, lahůdkové saláty z masa, náhražek masa, ryb, náhražek ryb, drůbeže, náhražek drůbeže, zvěřiny, náhražek zvěřiny, konzervovaného, sušeného a vařeného ovoce a zeleniny, bramborové lupínky, včetně těch obsahující ryby, mořské plody, měkkýše a mořské řasy, veškeré uvedené výrobky také jako náhražky, polévky a přísady pro jejich přípravu, želé, marmelády, džemy, vejce, mléko a mléčné výrobky, náhražky mléka a výrobky z náhražek mléka, mléčné výrobky, náhražky mléčných výrobků, pomazánky z mléčných výrobků, pomazánky z náhražek mléčných výrobků, ovocné pomazánky, česnekové pomazánky, čerstvé sýry, čerstvé veganské sýry, jedlé oleje, rostlinné oleje pro potravinářské účely, jedlé tuky, rostlinné tuky pro potravinářské účely, saláty, hotové saláty, hotové saláty bez majonézy, svačinky na bázi bílkovin, konkrétně sójové svačinky, svačinky na bázi bílkovin, konkrétně vaječné svačinky, svačinky na bázi bílkovin, konkrétně luštěninové svačinky, svačinky na bázi bílkovin, konkrétně svačinky na bázi lupiny, svačinky na bázi bílkovin, konkrétně svačinky na bázi zpracovaných fazolí, svačinky na bázi bílkovin, konkrétně svačinky na bázi zpracovaného ovoce, svačinky na bázi bílkovin, konkrétně svačinky na bázi zpracovaných ořechů, svačinky z jedlých mořských řas, svačinky na bázi mléčných výrobků, náhražek mléka a výrobků z náhražek mléka, svačinky na bázi zeleniny, svačinky na bázi tofu, svačinky ze sušeného ovoce, svačinky na bázi luštěnin, svačinky na bázi ořechů, svačinky na bázi sušeného ovoce a ořechů, tofu, náhražky masa na bázi sóji, svačinky na bázi sóji, náhražky mléka na bázi sóji, algináty a želatina pro potravinářské účely, zpracovaná hlíva ústříčná; (30) káva, čaj, kakao, cukr, rýže, tapioka, ságo, kávové náhražky, mouky, zpracovaná obilná zrna, med, zlatý sirup, kroupy, droždí, prášek do pečiva, sůl, koření, hořčice, ocet, omáčky, salátové krémy, veganské salátové krémy, salátové zálivky, veganské salátové zálivky, kečup, majonéza, veganská majonéza, majonéza na salát, veganská majonéza na salát, remuláda, veganská remuláda, zeleninové a ovocné omáčky k masům [dochucovadla], veganské omáčky k masům [dochucovadla], lahůdkové omáčky, lahůdkové a smetanové omáčky, zeleninové pasty [omáčky], zeleninové pyré [omáčky], hotové potraviny ve formě omáček, čatní, těstoviny, těstovinový salát.

Třídy výrobků a služeb:

29, 30

(591) Barevná

(730) **HOMANN Feinkost GmbH**, Heinrich-Hamker-Straße 20, 49152 Bad Essen, DE

(740) Mgr. Alexandr Vališ, advokát, Dominikánská 350/5, Brno, Brno-město, 60200

(210) **O-594128**

(220) 13.06.2024

(320) 13.06.2024

(540)

LifeFactor

(592) Slovní

(511) (3) kosmetika, parfumerie (výrobky), éterické oleje, vonné přípravky, kosmetické přípravky, přípravky pro osobní hygienu, kosmetické ošetřující vlasové přípravky, zubní pasty, dermatologické krémy (jiné než léčivé), bylinná kosmetika (emulze, krémy, mléka, toaletní a micelární vody, gely, séra, masti, kondicionéry, šampony); (5) farmaceutické přípravky a látky, farmaceutické přípravky pro lidskou potřebu, přírodní léčiva, chemické výrobky pro farmaceutické účely, farmaceutické výrobky pro veterinární účely, chemické přípravky pro farmaceutické účely, rostlinné výtažky pro farmaceutické účely, farmaceutické přípravky na úpravu imunity, veterinární léčiva, veterinární léčivé výrobky, doplňky krmiva pro veterinární účely, hygienické přípravky pro veterinární účely, přípravky se stopovými prvky pro humánní a veterinární použití, vitaminy a vitaminové přípravky, vitaminové nápoje, vitaminové tablety, vitaminové doplňky, vitaminy pro zvířata, vitaminové doplňky pro zvířata, vitaminové přípravky jako doplňky stravy, minerální dietní doplňky pro zvířata, minerální dietní doplňky pro lidi, minerální potravinové přípravky pro léčebné účely, minerální přípravky a látky pro lékařské použití, vitaminové a minerální doplňky, potravinové doplňky obsahující stopové prvky, dietetické a nutriční přípravky, bylinné a rostlinné výtažky pro léčebné účely, výtažky z léčivých rostlin, sirupy pro farmaceutické účely, vitaminové kapky, bylinné čaje (léčivé nápoje), bylinné směsi k léčebnému použití, dietetické potraviny pro léčebné účely, potravní doplňky a dietetické přípravky, bílkovinné doplňky stravy, bílkovinné potraviny pro lékařské účely, balzámy pro léčebné účely, balzámy pro farmaceutické účely, farmaceutické krémy, léčivé krémy, rostlinné krémy pro léčebné účely.

Třídy výrobků a služeb:

3, 5

(730) **LIGHTHOUSE INTERNATIONAL INC., 255 Keele St., Toronto M6P-2K1, Ontario, Kanada, Toronto, CA**

(740) Ing. Jana Vandělková, Petráská 1136/12, Praha 1, Nové Město, 11000

(210) **O-594139**

(220) 13.06.2024

(320) 13.06.2024

(540)

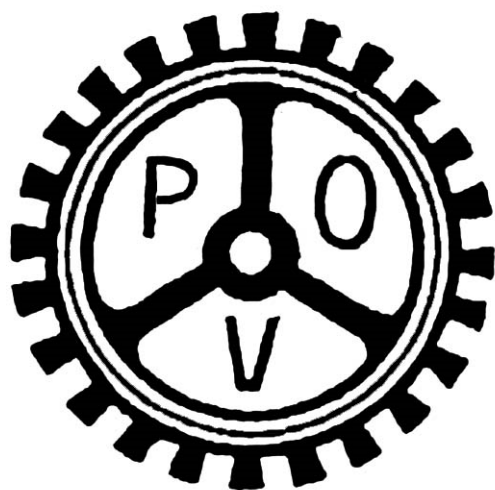

(593) Obrazová

(511) (30) mouka a přípravky z obilnin, chléb, pečivo, cukrovinky, zmrzlina, med, sirup melasový, droždí, prášky do těsta, sůl, hořčice, ocet, nálevy k ochucení, koření, led pro osvěžení, arašidové cukrovinky, aromatické přípravky do potravin, bonbóny, cukroví, mentolové cukroví, cukrovinky k ozdobení vánočních stromků, čokoláda, káva, čaj, kakao, cukr, rýže, tapioka, ságo, kávové náhražky, čokoládové nápoje, čokoládové nápoje s mlékem, dorty, fondány, jemné pečivo, karamely, bonbóny, kávové náhražky rostlinného původu, kávové nápoje s mlékem, keksy, koláče s náplní, kreky, kukuřice pražená, listové těsto, čokoládové lupínky, vločky obilné, makaróny, mandlové cukrovinky, mandlové těsto, marcipán, marinády (chuťové přísady), máslové, tukové těsto, masové paštiky

zapečené v těstě, masové pirožky, medovníky, perníky, mentol do cukrovinek, výrobky z kukuřičné mouky, müsli, kávové náhražky, kakaové nápoje, omáčka sójová ostrá, oplatky, potraviny na bázi ovsu, ovesné vločky, jedlé ozdoby na dorty, palačinky, pastilky (cukrovinky), pečivo jemné, pečivo s masovou náplní, pивní ocet, pizzy, popcorn (pražená kukuřice), potraviny z mouky, pralinky, prášek do pečiva, příchutě (aroma), příchutě do nápojů s výjimkou éterických olejů, přípravky do potravin aromatické, pudinky, rýžové koláčky, sirup melasový, přírodní sladidla, sladový výtažek jako potravina, suchary, sušenky, sušenky máslové, biskvity, suši, šerbet (zmrzlinový nápoj), škrobové výrobky jako potravina, ztužovače šlehačky, špagety, rajčatová šťáva, šťávy s výjimkou dresinků, tablety (cukrovinky), těstoviny, tresty do potravin, nikoliv pro lékařské účely, včelí kašička pro lidskou spotřebu (ne pro lékařské účely), kukuřičné vločky, mořská voda na vaření, výrobky z kaka, výrobky z obilovin, zahušťovací přípravky na kuchyňské použití, zákusky, koláče, zálivky na ochucení, zjemňující látky na maso pro domácnost, zmrzlina jogurtová, zmrzlinové poháry, želé ovocné, zvykačky ne pro lékařské účely, pekařské tuky, zlepšující přípravky do chleba, pečiva a cukrářských výrobků, zejména výrobky z vajec, mléka, k utváření želé, výrobky obsahující upravené mandle, ořechy a arašidy, texturované proteiny pro lidskou výživu a směsi z nich pro humánní využití, suroviny a polotovary pro pekárenskou a cukrářskou výrobu, tj. zahušťovací a pojící činidla, zpracovaná mouka obsahující všechny přísady nutné pro výrobu pekařských a cukrářských výrobků, trvanlivého a jemného pečiva, mlynářské, těstářenské a pekárenské výrobky, potravinářské mouky, mouky z obilovin, z luštěnin, výrobky obsahující obiloviny nebo luštěniny a směsi z nich, výrobky z mouky, z luštěnin a obsahující mouku z obilovin nebo luštěnin pro další zpracování, jemné a trvanlivé pečivo, med, kakaové a cukrářské výrobky, náplně pro pekařské a cukrářské výrobky, zlepšující přípravky do chleba, pečiva a cukrářských výrobků, zejména výrobky ze sladu, odpad ze zpracovaného obilného zrna pro dospělé, děti a nemocné, výrobky expandované, extrudované včetně ostatních výrobků zdravé a racionální výživy, zejména těstoviny neobsahující cholesterol; (35) provozování obchodního, nákupního a kancelářského centra v rámci této třídy, pronájem reklamních a komerčních informačních ploch, pomoc při řízení obchodní činnosti, obchodní administrativa, kancelářské práce, tvorba reklamy, poskytování propagačních informací, reklamní, inzertní a propagační činnost prostřednictvím jakéhokoliv média, rozšiřování a poskytování reklamních a inzertních materiálů, periodických a neperiodických tiskovin, novin a časopisů určených pro reklamu a propagaci, prospektů, letáků, katalogů pro reklamní a propagační účely, reklamní literatury a jiných nosných komerčních médií i prostřednictvím sítě Internet, reklama on-line v počítačové síti, průzkumy trhu, inzerce, marketing, sdílení (poskytování prostřednictvím sítě Internet) fotografií, videí, filmů pro reklamní a propagační účely v rámci této třídy, obchodní řešerše, příprava a vkládání informací o realitních nabídkách a poptávkách do počítačových databází v rámci této třídy, systemizace informací do počítačové databáze, vytváření, zpracování a třídění dat v rámci databází; (36) správa bytového a nebytového fondu, správa nemovitostí, prodej a pronájem nemovitostí, bytů a kanceláří, realitní služby, činnost realitní agentury, oceňování nemovitého majetku, zprostředkování v oblasti realit, činnost realitních makléřů, zprostředkování finančních zdrojů na nákup realit a jejich pojištění, investorská a developerská činnost v oblasti realit; (40) pekařství, mlynářství, zpracování obilovin, luštěnin, semen, olejnin a jejich směsí, zpracování sladu, mlýnských odpadů a krmných směsí, pekárenská a cukrářská výroba na zakázku, zpracování surovin pro pekárenskou a těstářenskou a cukrářskou výrobu na zakázku, zmrzování potravin, barvení látek a obuvi, dámské krejčovství, lemování nebo obšívání látek a oděvů, úprava a přešívání oděvů, pánské krejčovství, protokolová úprava textilií, stříhání látek, úprava a zpracování textilu, vyšívání, návrhářství, zpracování, úprava a oprava plastů a kovových materiálů, jako ohýbání, lepení, leštění, lisování, tváření za tepla i za studena, dělení, řezání, broušení, spojování, svařování, mechanické opravy plastových hmot, laminování, tónování skla, vodovzdorná impregnace látek, vodovzdorná úprava látek, zpracování a úprava materiálu, zhotovování oblečení, vycpávání a preparování zvířat, vazba tiskovin, zejména knih, zpracování kožesín a srstí, příprava a zušlechťování kožesín a srstí, vyvolávání filmů a zpracování fotografií, zpracování dřeva, zmrzování ovoce, vydělávání, barvení, příprava, zpracování a povrchové zušlechťování kůží, zpracování kovů a jejich povrchová úprava nebo eloxování, emailování, galvanizace, fosfátování, chromování, zinkování, zušlechťování a zpracování nebo apretace textilu, vystrojování, bělení, barvení, mercerace barvené přize.

Třídy výrobků a služeb:

30, 35, 36, 40

(730) **Odkolkovna s.r.o., Bucharova 2657/12, Praha 5, Stodůlky, 15800, CZ**

(210) **O-594143**

(220) 14.06.2024

(320) 14.06.2024

(540)

MERKO

(592) Slovní

(511) (7) stavební stroje, stroje pro nakládání s odpady a jejich recyklaci, recyklační drtící jednotky (zařízení), stroje na třídění recyklovatelných materiálů; (37) stavebnictví, údržba a opravy budov, stavební rekonstrukce, stavební dozor, instalace, údržba a opravy strojů, montáž strojů, montáž systémů pro formování betonu, pronájem nástrojů, strojů, zařízení a vybavení pro stavebnictví, demolice, úklid a údržbu, konzultační a informační služby vztahující se k výstavbě, stavební poradenství; (40) zakázková výroba strojů pro stavebnictví, zakázková výroba strojů pro betonárny, zpracování betonu, recyklace a zpracování odpadů; (42) odborné poradenství a konzultace v projekci staveb, projektová činnost, inženýrská činnost, projektování pozemkových úprav, projektování inženýrských sítí, projektová a inženýrská činnost ve stavebnictví, konstruktérské práce v oblasti stavebnictví, vypracovávání projektů a technických posudků v oblasti stavebnictví a energetiky, technologické konzultace, konzultace v oblasti úspor energie.

Třídy výrobků a služeb:

7, 37, 40, 42

(730) **MERKO CZ, a.s.**, U Řeky 600, Ostrava, Hrabová, 72000, CZ

(740) Ing. Pavel Nádvořík s.r.o., Klínová 620/1, Ostrava, Hulváky, 70900

(210) **O-594144**

(220) 14.06.2024

(320) 14.06.2024

(540)

(593) Obrazová

(511) (7) stavební stroje, stroje pro nakládání s odpady a jejich recyklaci, recyklační drtící jednotky (zařízení), stroje na třídění recyklovatelných materiálů; (37) stavebnictví, údržba a opravy budov, stavební rekonstrukce, stavební dozor, instalace, údržba a opravy strojů, montáž strojů, montáž systémů pro formování betonu, pronájem nástrojů, strojů, zařízení a vybavení pro stavebnictví, demolice, úklid a údržbu, konzultační a informační služby vztahující se k výstavbě, stavební poradenství; (40) zakázková výroba strojů pro stavebnictví, zakázková výroba strojů pro betonárny, zpracování betonu, recyklace a zpracování odpadů; (42) odborné poradenství a konzultace v projekci staveb, projektová činnost, inženýrská činnost, projektování pozemkových úprav, projektování inženýrských sítí, projektová a inženýrská činnost ve stavebnictví, konstruktérské práce v oblasti stavebnictví, vypracovávání projektů a technických posudků v oblasti stavebnictví a energetiky, technologické konzultace, konzultace v oblasti úspor energie.

Třídy výrobků a služeb:

7, 37, 40, 42

(591) Barevná

(730) **MERKO CZ, a.s.**, U Řeky 600, Ostrava, Hrabová, 72000, CZ

(740) Ing. Pavel Nádvořík s.r.o., Klínová 620/1, Ostrava, Hulváky, 70900

(210) **O-594156**

(220) 14.06.2024

(320) 14.06.2024

(540)

(593) Obrazová

(511) (3) kosmetika, biokosmetika, masážní gely, pleťové vody, hydratační a výživná mléka, masti a pleťové krémy a masky, zvláčňující emulze, čistící a éterické oleje, koupelové soli, toaletní přípravky; (5) léčebná kosmetika, bylinné masti a masážní přípravky, bylinné čaje a extrakty, bio-masti, vše k léčebným účelům; (16) reklamní, dárkové, propagační a informační materiály z papíru a plastických hmot, a to tiskoviny, kalendáře, plakáty, tácky, papírové ubrusky a ubrusy, pohlednice, papírové billboardy (velkoplošné plakáty), tužky; (21) dárkové předměty ze skla, keramiky a porcelánu v rámci této třídy; (30) oplatky, cukrovinky, čaje, racionální výživa v rámci této třídy; (32) minerální vody, šumivé nápoje, jiné nealkoholické nápoje, pivo; (33) lihoviny; (36) pronájem nemovitostí, směnářská činnost; (39) taxislužba, služby cestovního ruchu; (41) školení, kongresová turistika, průmysl volného času, fitness, zpravodajství, provozování zábavního vodního parku, sportovní a kulturní aktivity, lektorská činnost, provozování sportovního zařízení se zaměřením na vodní sporty, exhibice a závody ve vodních sportech, půjčování sportovního náčiní a sportovního zařízení; (43) hotelové služby, gastronomie, hostinská činnost, ubytovací služby; (44) poskytování komplexní ústavní a ambulantní lázeňské péče, masérské, kosmetické, včetně péče preventivní, kurativní a rehabilitační s využitím místních přírodních léčivých zdrojů, alternativní medicína, rekondiční a regenerační služby, pedikúra a manikúra, provozování solárií, poskytování ambulantní preventivní a léčebné péče v oboru interna, gynekologie, fyziatrie, balneologie a léčebné rehabilitace včetně myoskeletární medicíny, lázeňská péče pro tuzemské pacienty ve stanovených indikacích, podle příslušných předpisů v rozsahu vymezeném.

Třídy výrobků a služeb:

3, 5, 16, 21, 30, 32, 33, 36, 39, 41, 43, 44

(591) Barevná

(730) **Lázně Františkovy Lázně a.s.**, Jiráskova 17/19, Františkovy Lázně, 35101, CZ

(740) Langrova, s.r.o., Skrétova 1011/48, Plzeň, Jižní Předměstí, 30100

(210) **O-594176**
(220) 17.06.2024
(320) 17.06.2024
(540)

**SVOBODA
& SPRAVEDLNOST**

(593) Obrazová
(511) (41) poskytování informací v oblasti vzdělávání, školení, vzdělávání, zábava, sportovní a kulturní činnosti; (42) služby kontroly kvality a služby ověřování; (45) organizace politických setkání, služby politického lobbingu.
Třídy výrobků a služeb:
41, 42, 45
(591) Barevná
(730) **Svoboda Stanislav Ing.**, U Hadovky 1544/11, Praha 6, Dejvice, 16000, CZ
(740) JUDr. Klára Alžběta Samková Ph.D., advokátka, Španělská 742/6, Praha 2, Vinohrady, 12000

(210) **O-594180**
(220) 17.06.2024
(320) 17.06.2024
(540)



(593) Obrazová
(511) (16) tiskárenské výrobky, papírnické zboží a vzdělávací potřeby, umělecké a modelovací materiály a prostředky, pytle a balicí a obalové materiály a materiály pro skladování z papíru, lepenky nebo plastů, psací potřeby a razítka, tištěné knihy, časopisy, noviny a jiná papírová média, vzdělávací publikace, papír, tištěné propagační materiály; (35) reklamní, marketingové a propagační služby, bannerová reklama, cílený marketing, digitální marketing, digitální reklamní služby, grafická úprava pro reklamní účely, internetový marketing, reklama (příprava), venkovní reklama, PPC reklama, rozhlasová reklama, televizní reklama, zprostředkování propagace, obchodní propagace, propagace mimořádných akcí, nábor politických dobrovolníků, reklamní služby v oblasti politiky, distribuce tištěných propagačních materiálů poštou, distribuce propagačních materiálů, především letáků, prospektů, brožur a vzorků, zejména pro katalogový zásilkový prodej, zahraniční či nikoli; (45) politické služby, služby v oblasti politické komunikace, konzultace pro politické kampaně, politické poradenství, organizace politických setkání.
Třídy výrobků a služeb:
16, 35, 45
(730) **Občanská demokratická strana**, Truhlářská 1106/9, Praha 1, Nové Město, 11000, CZ

(210) **O-594190**
(220) 17.06.2024
(320) 17.06.2024
(540)

BASILEUS

(592) Slovní
(511) (35) obchodní poradenské služby, obchodní informace a rady pro spotřebitele (poradna pro spotřebitele), obchodní zprostředkovatelské služby, zajišťování obchodních transakcí a obchodních kontaktů, pomoc při řízení obchodní činnosti, pomoc v obchodní a podnikatelské činnosti, management a administrativní služby, obchodní administrativa, administrativní podpora a zpracování dat, účetnictví, vedení účetních knih a revize účtů (audity), kancelářské práce, tvorba reklamy, poskytování propagačních informací, reklamní, propagační a inzertní služby, reklamní, propagační a inzertní služby on-line, marketing, marketing on-line, produktový marketing, marketingové studie a analýzy, služby v oblasti reklamy a propagace prodeje, rozšiřování a poskytování reklamních, propagačních a inzertních materiálů, periodických a neperiodických tiskovin, novin a časopisů určených pro reklamu a propagaci, prospektů, letáků, katalogů, reklamní literatury a jiných nosných médií i prostřednictvím sítě internet, reklama on-line v počítačové síti, prezentace zboží a služeb, průzkumy a analýzy trhu, inzerce, obchodní řešerše, sběr a systematizace dat z obchodní a podnikatelské činnosti, vyhledání dat pro třetí osoby, zpracování, systematizace a správa dat, automatizované zpracování dat, vytváření a správa počítačových databází, řízení počítačových databází, sběr informací do počítačových databází, kompilování a systemizace informací do počítačových databází, vytváření, zpracovávání a třídění obchodních dat v rámci databází, řízení lidských zdrojů a náborové služby; (39) doprava [doprava zboží], kurýrní doprava, doprava a doručování zboží, doprava a doručení poštovních a balíkových zásilek, vyzvedávání zboží, vyzvedávání poštovních a balíkových zásilek, služby v oblasti sledování a vyhledávání poštovních a balíkových zásilek, poskytování automatizovaných informací o doručovacích službách, poskytování elektronického sledování poštovních a balíkových zásilek pro druhé, balení a skladování zboží, balení a skladování poštovních (zasílatelství), logistika v dopravě, logistické služby se zaměřením na poštovní a balíkové zásilky, doručovací služby, kurýrní služby, balicí služby, expresní a kurýrní doprava zásilek včetně mezinárodního styku.
Třídy výrobků a služeb:
35, 39
(730) **Basileus Transport s.r.o.**, Antala Staška 511/40, Praha 4, Krč, 14000, CZ
(740) ZDVIHALOVÁ, s.r.o., Na Slatince 3284/1, Praha 10, Záběhllice, 10600

(210) **O-594191**
(220) 17.06.2024
(320) 17.06.2024
(540)



BASILEUS

(593) Obrazová
(511) (35) obchodní poradenské služby, obchodní informace a rady pro spotřebitele (poradna pro spotřebitele), obchodní zprostředkovatelské služby, zajišťování obchodních transakcí a obchodních kontaktů, pomoc při řízení obchodní činnosti, pomoc v obchodní a podnikatelské činnosti, management a administrativní služby, obchodní administrativa, administrativní podpora a zpracování dat, účetnictví, vedení účetních knih a revize účtů (audity), kancelářské práce, tvorba reklamy, poskytování propagačních informací, reklamní, propagační a inzertní služby, reklamní, propagační a inzertní služby on-line, marketing, marketing on-line, produktový marketing, marketingové studie a analýzy, služby v oblasti reklamy a propagace prodeje, rozšiřování a poskytování reklamních,

propagačních a inzertních materiálů, periodických a neperiodických tiskovin, novin a časopisů určených pro reklamu a propagaci, prospektů, letáků, katalogů, reklamní literatury a jiných nosných médií i prostřednictvím sítě internet, reklama on-line v počítačové síti, prezentace zboží a služeb, průzkumy a analýzy trhu, inzerce, obchodní řešerše, sběr a systematizace dat z obchodní a podnikatelské činnosti, vyhledání dat pro třetí osoby, zpracování, systematizace a správa dat, automatizované zpracování dat, vytváření a správa počítačových databází, řízení počítačových databází, sběr informací do počítačových databází, kompilování a systemizace informací do počítačových databází, vytváření, zpracovávání a třídění obchodních dat v rámci databází, řízení lidských zdrojů a náborové služby; (39) doprava [doprava zboží], kurýrní doprava, doprava a doručování zboží, doprava a doručení poštovních a balíkových zásilek, vyzvedávání zboží, vyzvedávání poštovních a balíkových zásilek, služby v oblasti sledování a vyhledávání poštovních a balíkových zásilek, poskytování automatizovaných informací o doručovacích službách, poskytování elektronického sledování poštovních a balíkových zásilek pro druhé, balení a skladování zboží, balení a skladování poštovních a balíkových zásilek, organizování přepravy zboží, zprostředkování dopravy (zasílatelství), logistika v dopravě, logistické služby se zaměřením na poštovní a balíkové zásilky, doručovací služby, kurýrské služby, balicí služby, expresní a kurýrní doprava zásilek včetně mezinárodního styku.

Třídy výrobků a služeb:
35, 39

- (730) **Basileus Transport s.r.o.**, Antala Staška 511/40, Praha 4, Krč, 14000, CZ
(740) ZDVIHALOVÁ, s.r.o., Na Slatince 3284/1, Praha 10, Záběhlice, 10600

(210) **O-594231**

(220) 18.06.2024
(320) 18.06.2024

(540) **Toya jewelry, šperky s příběhem**

(592) Slovní

(511) (14) klenotnické zboží, všechny druhy šperků, drahé kovy a jejich slitiny, ozdoby, brože, klenoty, bižuterie, acháty, diamanty, drahokamy, zlato, nezpracované nebo polozpracované, stříbro, surové nebo jako polotovar, platina, slonovina (šperky), perly (šperky), polodrahokamy a jejich imitace, amulety (šperky), bižuterní zapínání, brože (šperky), cestovní šperkovnice (zavinovací pouzdra), kazety na šperky, klíčenky (dělené kroužky s ozdobou nebo jako přívěsek), komponenty na výrobu šperků, korálky na výrobu šperků, manžetové knoflíčky, náhrdelníky (šperky), náramky (šperky), náramky z vyšívaného textilu (šperky), náramky přátelství, korálkové náramky, přívěšky na náramky, meditační korálky, náušnice, prsteny (šperky), snubní prsteny, přívěšky (šperky), přívěšky ke kroužkům na klíče, rhodium, řetízky (šperky), skleněná bižuterie (imitace drahokamů), spony na kravaty, šperkovnice, šperky, šperky ke zdobení klobouků, zapínání ke šperkům; (35) obchodní poradenské služby a informace pro spotřebitele (poskytování), reklamní, marketingové a propagační služby, služby zprostředkovatelné práce, služby obchodního zprostředkovávání a poradenství v oboru prodeje výrobků a poskytování služeb, poskytování obchodního prostoru on-line pro nakupující a prodávající výrobků a služeb, poradenské služby v oblasti zprostředkování zboží a služeb, maloobchod a velkoobchod s výše zvedenými výrobky ve třídě 14, zprostředkování uvádění na trh a obchodu s výše uvedenými výrobky třídy 14; (40) zhotovování šperků a bižuterie, zpracování a úprava materiálů a to kovotepectví, stříbrnictví, zlatnictví, umělecké zpracování kovů, zpracování a broušení drahokamů a polodrahokamů, výroba šperků zpracováním vzácných kovů a/nebo diamantů, drahokamů a polodrahokamů, rytí, gravírování, broušení, opracování a zpracování kůže, kreslení, rýsování laserem, leštění drahokamů a polodrahokamů, informace o zpracování a úpravě materiálů.

Třídy výrobků a služeb:
14, 35, 40

- (730) **TYUMENTSEVA MARKÉTA**, Křižatky 91, Králův Dvůr, 26701, CZ
(740) Mgr. PETR BÍLÝ LL.M., Otýlie Beníškové 1664/14, Plzeň, Severní Předměstí, 30100

(210) **O-594277**

(220) 08.07.2024
(320) 08.07.2024
(540)



(593) Obrazová

(511) (16) obálky (papírové zboží); (35) administrativní zpracování objednávek; (39) balení zboží, dárkové balení; (40) rýsování laserem, řezání materiálů.

Třídy výrobků a služeb:
16, 35, 39, 40

(591) Barevná

(730) **SMERO, spol. s r.o.**, Stará pošta 980, Rajhrad, 66461, CZ

(210) **O-594280**

(220) 20.06.2024
(320) 20.06.2024

(540)

Futuroid

(592) Slovní

(511) (9) software, počítačový software, interaktivní software, aplikační software, software pro testování, mobilní aplikace, vzdělávací mobilní aplikace, elektronické databáze; (28) vzdělávací hračky, vzdělávací hry, herní sady, hračky pro rozvoj dětí, dřevěné hračky; (35) personální poradenství, poradenství týkající se plánování kariéry, poradenství týkající se kariéry (nikoliv poradenství o vzdělávání a školení), testování pro určení způsobilosti pro zaměstnání, poradenství v oblasti zaměstnání a pracovního uplatnění, informační služby týkající se zaměstnání a možností budování kariéry, testování za účelem zjištění pracovních schopností; (41) konzultace ohledně vzdělávání, školní vzdělávání, průzkum v oblasti vzdělávání, zajišťování školení a vzdělávání, služby v oblasti vzdělávání, zábavy a sportu, pronájem zařízení a vybavení ke vzdělávání, zábavě, sportu a kultuře, kariérní poradenství (školicí a vzdělávací služby), poradenské služby týkající se profesionální kariéry (vzdělávací a školicí poradenství), pronájem učebních materiálů, vydávání vzdělávacích učebních materiálů; (42) webhostingové služby a software jako služba (SaaS) a pronájem softwaru, služby poskytovatele aplikačních služeb, služby tvorby počítačového softwaru, služby v oblasti programování počítačového softwaru, technologické služby, poradenské služby v oblasti vědy, výzkum vztahující se k vědě, hosting multimediálních aplikací, hosting počítačových dat, souborů, aplikací a informací, hosting interaktivních aplikací, počítačové poradenství, psychologický výzkum, vědecký výzkum, zajišťování vědeckých výzkumů, vědecké analýzy, získávání dat (Data mining); (44) služby psychologického testování, psychologické poradenství, testování osobnosti pro psychologické účely, testování osobnosti (služby v oblasti duševního zdraví), poskytování informací v oboru psychologie.

Třídy výrobků a služeb:
9, 28, 35, 41, 42, 44

(730) **Harder Better Faster Stronger s.r.o.**, Nové sady 988/2, Brno, Staré Brno, 60200, CZ

(740) Mgr. Jeroným Šubrt, advokát, Jana Babáka 2733/11, Brno, Královo Pole, 61200

(210) **O-594283**
(220) 20.06.2024
(320) 20.06.2024
(540)

**BOOMER
HOOLIGAN**

(593) Obrazová
(511) (18) plátěné tašky, tašky, batohy, cestovní tašky, univerzální přepravní tašky; (21) sklenice na pití, nádoby na pití, šálky, lahve na pití pro sportovní účely, lahve, prodávané prázdné, znovu použitelné lahve, tepelně izolované lahve k použití v domácnosti, kuchyňské potřeby pro domácnost, kuchyňské potřeby; (25) oděvy, obuv, pokrývky hlavy, sportovní oblečení, části oděvů, obuvi a pokrývek hlavy; (32) nealkoholické nápoje, pivo a pivovarnické výrobky, sirupy a jiné přípravky ke zhotovování nealkoholických nápojů, ovocné šťávy, pitná voda; (41) poskytování zábavy prostřednictvím podcastů, poskytování multimediální zábavy prostřednictvím webových stránek, poskytování videí on-line bez možnosti stažení, zábava, zábavní služby poskytované pomocí on-line streamů, poskytování elektronických publikací on-line bez možnosti stažení, psaní a publikování textů, s výjimkou reklamních textů, poskytování informací o zábavě a zábavních akcích prostřednictvím on-line sítí a Internetu, služby v oblasti živých vystoupení, organizování akcí pro účely zábavy, organizování akcí pro kulturní účely, rezervace vstupenek a objednávkové služby pro zábavní akce, zvuková, obrazová a multimediální produkce a fotografie.

Třídy výrobků a služeb:

18, 21, 25, 32, 41

(730) **Čermák Staněk Entertainment s.r.o.**, V přístavu 1585/16, Praha 7, Holešovice, 17000, CZ

(740) Trama Legal s. r. o., advokátní kancelář, Bottova 2a, 811 09 Bratislava

(210) **O-594285**
(220) 20.06.2024
(320) 20.06.2024
(540)

FUD

(592) Slovní
(511) (9) aplikace ke stažení pro použití s mobilními zařízeními, platformy počítačového softwaru, nahané nebo ke stažení, aplikační software, software pro komunikaci, vytváření sítí a sociální sítě, počítačový software pro použití jako aplikační programové rozhraní (API), média s možností stažení, počítačové softwarové platformy pro sociální sítě, aplikační software pro služby navazování společenských vztahů přes Internet; (38) služby diskusních místností pro navazování společenských vztahů, přenos datových, audio, video a multimediálních souborů, včetně souborů ke stažení a souborů streamovaných přes globální počítačovou síť, komunikace peer-to-peer, poskytování telekomunikačních připojení ke globální počítačové síti nebo databázím, služby vysílání audia a videa poskytované prostřednictvím Internetu, poskytování diskusních místností na Internetu, streaming zvukového, vizuálního a audiovizuálního materiálu prostřednictvím globální počítačové sítě, přenos zvuku, videa a informací; (41) poskytování informací týkajících se on-line zábavy z počítačové databáze na Internetu, vydávání elektronických publikací, služby společenských klubů pro účely zábavy, služby on-line her, poskytování on-line zábavy, služby hazardních her; (42) software jako služba [SaaS], hosting webové stránky k elektronickému ukládání digitálních fotografií a videozáznamů; (45) služby navazování sociálních kontaktů na Internetu.

Třídy výrobků a služeb:

9, 38, 41, 42, 45

(730) **Binary Silk Ltd**, 7 Gilbert House, 6 Mill Park, Cambridge, GB

(740) Trama Legal s. r. o., advokátní kancelář, Bottova 2a, 811 09 Bratislava

(210) **O-594313**
(220) 23.06.2024
(320) 23.06.2024
(540)

Řízkárna u Orla

(592) Slovní
(511) (16) periodické a neperiodické tiskoviny, tiskopisy, reklamní, inzertní a informační materiály spadající do této třídy, pohlednice, fotografie a jiná vyobrazení na papírovém nosiči, papír, reklamní předměty z papíru, časopisy, kancelářské potřeby (s výjimkou nábytku), jídelní lístky, papírové obaly na jídelní hůlky, papírové nosiče informací, a to tiskoviny, letáky, propagační materiály a plakáty, psací potřeby, tištěné hotelové adresáře; (35) reklamní, marketingové a propagační služby, služby v oblasti obchodního managementu, obchodní administrativa, kancelářské služby, zajišťování smluv na poskytování služeb pro třetí osoby, zajišťování smluv na nákup a prodej zboží a služeb pro druhé, pronájem reklamních ploch, merchandising, pořádání a řízení reklamních akcí, příprava a pořádání marketingových akcí, zprostředkování obchodů pro třetí strany, zajišťování komerčních transakcí pro třetí strany prostřednictvím on-line obchodů, styk s veřejností, šíření vzorků (reklama), distribuce reklamních materiálů; (43) restaurace, gril-restaurace, turistické restaurace, restaurace rychlého občerstvení, restaurace servírující porcované maso, restaurace s odnosem jídel s sebou, dočasné ubytování, poskytování jídla a nápojů, hotely, ubytovny a penziony, prázdninové a turistické ubytování, poskytování rekreačního ubytování, bary, pizzerie, podávání jídel a nápojů, podávání alkoholických nápojů, podávání stravování a nápojů v restauracích a barech, pohostinství (služby), poskytování ubytování na zvláštní příležitosti, příprava jídel, restaurační služby poskytované hotely, služby pro poskytování nápojů, služby nočního klubu (poskytování jídel), služby v oblasti pohostinství (potraviny a nápoje), catering (poskytování jídla a nápojů), elektronické informační služby vztahující se k hotelům, hotelové rezervací služby poskytované prostřednictvím internetu, ubytování v hotelu (služby).

Třídy výrobků a služeb:

16, 35, 43

(730) **Orlický s.r.o.**, Patrice Lumumby 2318/44, Ostrava, Zábřeh, 70030, CZ

(740) Mgr. PETR BÍLÝ LL.M., Otýlie Beniškové 1664/14, Plzeň, Severní Předměstí, 30100

(210) **O-594316**
(220) 21.06.2024
(320) 21.06.2024
(540)

**ANANDA
SPA**

(593) Obrazová
(511) (3) kosmetika a toaletní přípravky; (5) léčivé masti, léčivé šampony, léčivé masážní svíčky, léčivé krémy, léčivá pleťová tonika, léčivé peelings na tělo, léčivé byliny, léčivé čaje, doplňky stravy; (21) olejové lampy na aromaterapii, nádobí; (41) koučink, výuka rozvoje osobnosti, vzdělávání; (44) zdravotní lázeňské služby pro zdraví a wellness těla a ducha, masáže, zdravotní péče, sauny (služby), parní lázně (služby), aromaterapie.

Třídy výrobků a služeb:

3, 5, 21, 41, 44

(730) **Imaginox a.s.**, Na Ježově 370, Senohraby, 25166, CZ

(740) Mgr. Ivan Rámeš, advokát, Na Florenci 2116/15, Praha 1, Nové Město, 11000

(210) **O-594317**
(220) 21.06.2024
(320) 21.06.2024
(540)

ANANDA SPA

(592) Slovní
(511) (3) kosmetika a toaletní přípravky; (5) léčivé masti, léčivé šampony, léčivé masážní svíčky, léčivé krémy, léčivá pleťová tonika, léčivé peelings na tělo, léčivé byliny, léčivé čaje, doplňky stravy; (21) olejové lampy na aromaterapii, nádobí; (41) koučink, výuka rozvoje osobnosti, vzdělávání; (44) zdravotní lázeňské služby pro zdraví a wellness těla a ducha, masáže, zdravotní péče, sauny (služby), parní lázně (služby), aromaterapie.

Třídy výrobků a služeb:
3, 5, 21, 41, 44

(730) **Imaginox a.s.**, Na Ježově 370, Senohraby, 25166, CZ
(740) Mgr. Ivan Rámeš, advokát, Na Florenci 2116/15, Praha 1, Nové Město, 11000

(210) **O-594320**
(220) 24.06.2024
(320) 24.06.2024
(540)

Jaseli

(592) Slovní
(511) (16) modelovací hmoty, učební a výukové pomůcky s výjimkou přístrojů, plastelína pro děti, výukové pomůcky včetně smyslových materiálů; (28) hračky; (35) marketing; (41) vzdělávací pobytové kurzy, vzdělávací kurzy, výukové kroužky (kurzy) za použití edukativních pomůcek a smyslového materiálu.

Třídy výrobků a služeb:
16, 28, 35, 41

(730) **Kaderková Kateřina Ing. Mgr.**, č. p. 537, Čebín, 66423, CZ

(210) **O-594325**
(220) 24.06.2024
(320) 24.06.2024
(540)



PROPOLISKY

(593) Obrazová
(511) (32) piva všeho druhu, včetně piva nealkoholického, minerální vody, šumivé a jiné nealkoholické nápoje všeho druhu, zeleninové šťávy, nealkoholické nápoje obohacené vitamíny nebo minerály, iontové a energetické nápoje nealkoholické, proteinové nealkoholické nápoje, nealkoholické nápoje dietní, nápoje želatinové, míchané nealkoholické nápoje, instantní nápoje a směsi pro přípravu nápojů, sirupy, ovocné šťávy, ovocné koncentráty, nápoje a koktejly nealkoholické, nealkoholické medové nápoje, mošty, nealkoholický cidre, nealkoholické nápoje na bázi medu obsahující propolis, nebo jiné včelí produkty; (33) alkoholické nápoje (s výjimkou pív), a to likéry, destiláty, lihoviny, víno – všechny druhy (s výjimkou nealkoholického), především jakostní víno, víno přívlastkové, archivní víno, šumivé víno, sekty, stolní víno, alkoholické výtahy, extrakty a esence z ovoce a hroznů, mošty s alkoholem, koktejly s alkoholem, alkoholické nápoje obsahující ovoce, alkoholické nápoje s obsahem medu, medovina, mošty jablečné kvašené, mošt alkoholizovaný (cidre), alkoholické nápoje na bázi medu obsahující propolis, nebo jiné včelí produkty.

Třídy výrobků a služeb:
32, 33

(591) Barevná
(730) **Czyž David Mgr.**, č. p. 559, Nýdek, 73995, CZ
(740) Ing. Jana Vandělíková, Bohemia Patent, Petrská 1136/12, Praha 1, Nové Město, 11000

(210) **O-594331**
(220) 24.06.2024
(320) 24.06.2024
(540)

Advokáti3v1

(592) Slovní
(511) (35) reklamní, marketingové a propagační služby, pomoc při provozu nebo řízení obchodu, pomoc při řízení obchodních záležitostí či obchodních činností průmyslového nebo obchodního podniku, sjednávání obchodních smluv pro jiné osoby, administrativní služby; (41) služby v oblasti vzdělání, vydávání knih a textů s výjimkou reklamních; (45) advokátní služby, právní služby, příprava právních dokumentů.

Třídy výrobků a služeb:
35, 41, 45

(730) **Advokáti3v1 s.r.o.**, Horní 1642/55a, Ostrava, Hrabůvka, 70030, CZ

(210) **O-594335**
(220) 24.06.2024
(320) 24.06.2024
(540)



KULINÁŘSKÉ UMĚNÍ

(593) Obrazová
(511) (8) vidličky a nože, hmoždíře [ruční nástroje], jídelní přístroje [nože, vidličky a lžice], kapesní nože, keramické nože, kleště, kráječe na krájení ovoce na díly, kráječe na pizzu, ne elektrické, kráječe na zeleninu, kráječe vajec, ne elektrické, kuchyňské kráječe (mandoliny), kuchyňské sekáčky, lovecké nože, lžice, malé kuchyňské nože (na loupání), multifunkční nože, naběračky [ruční náčiní], nástroje na broušení ostří, nástroje na ostření, nástroje na škrábání [ruční nástroje], nástroje na vyřiznutí tvaru [ruční nástroje], nože, nože na zeleninu, nože, vidličky a lžice z plastu, nožičské výrobky, otvíráky na konzervy, ne elektrické, otvíráky na ústřice, pinzety, plátkovače sýrů, ne elektrické, porcovací nože, porcovací vidličky, ručně ovládané spiralizéry na krájení zeleniny, ruční kuchyňské roboty, ruční nástroje na stáčení tekutin, ruční ořezávátka fólií vinných lahví, sekáčky, stolní vidličky, strojky na mletí masa, struhadla na zeleninu, ruční, stříbrné přístroje [nože, vidličky a lžice], škrabky na odstraňování šupin z ryb, škrabky na zeleninu, ruční, vykrajovače jádřinců z ovoce; (16) bloky [kancelářské potřeby], brožury, brožurky, časopisy [periodika], desky na dokumenty, fotografie [tištěné], grafické reprodukcce, grafické tisky, jmenovky [kancelářské potřeby], kalendáře, kancelářské potřeby, s výjimkou nábytku, knihy, komiksy (knihy), letáky, nákupní tašky z papíru nebo plastické hmoty, obaly [papírnické zboží], papírové byrty, papírové kornouty, papírové podtácky, papírové stolní běhouny, papírové stolní ubrusy, papírové tácky pod pivní sklenice, papírové ubrusy, podložky na stůl, pořadače [kancelářské potřeby], potřeby pro psaní, poutače z papíru nebo lepenky, prospekty, prostírání z papíru, psací potřeby, razítka, sáčky [obálky, váčky] z papíru nebo plastických hmot na balení, samolepicí pásky pro kancelářské potřeby nebo pro domácnost, samolepky [papírnické zboží], savé papíry, šablony na zdobení potravin a nápojů, školní potřeby [papírnické zboží], tiskoviny, tištěné publikace, tužky, učební pomůcky [s výjimkou zařízení], visačky na jmenovky [kancelářské potřeby], visačky na lahve, z papíru nebo lepenky, vyškrabovací nožičky, záložky do knih, zápisníky, značkovače [kancelářské potřeby], zpravodaje; (21) abrazivní houbičky pro kuchyňské použití, brčka na pití, cedníky pro použití v domácnosti, cukřenky, čajítka, čajové konvice, čajové servisy [stolní nádobí], dekantery, demižony, dortové lopatky, dózy, boxy a nádoby pro použití v domácnosti a kuchyni, držáky na houby, džbány, figurky na

dorty, z porcelánu, keramiky, kameniny, terakoty nebo skla, filtry na kávu, ne elektrické, formy [kuchyňské potřeby], formy na dorty, formy na pečení, vaření, fritovací hrnce, ne elektrické, grilovací kleště, hmoždířové paličky, hot pots (hrnce, pánve na vaření na stole), ne elektrické, houby pro použití v domácnosti, hrnce, hrnce na vaření, ne elektrické, hmky, chladicí kostky (do nápojů), chladicí lahve, chladicí vložky na chlazení potravin a nápojů, chňapky, jednorázové nádoby z hliníkové fólie pro domácnost, jídelní hůlky, kabarety [dělené misky], kapačka pro použití v domácnosti, kapesní lahve, karafy, kartáče na čišťení nádrží a nádob, kartáčky na mytí nádobí, kastroly, rendlíky, pánve z kameniny, kávové servisy [stolní nádoby], kbelíky na led, keramika pro použití v domácnosti, kleště na salát, kleštičky na cukr, kleštičky na led, konvice na kávu, ne elektrické, konvice na vaření vody, ne elektrické, korbely, koše pro použití v domácnosti, košíky na chleba pro použití v domácnosti, koštyče na víno, kotlíky, kovové drátěnky, kovové kuchyňské jehly, krabičky na čaj, krabičky ze skla, kroužky na ubrousky, kuchyňská prkénka na krájení, kuchyňská struhadla, kuchyňské dózy a krabičky, kuchyňské hmoždíře, kuchyňské mlýnky, ne elektrické, kuchyňské potřeby, kuchyňské rošty na pečení, kuchyňské stěrky, lahve, lahve na pití pro sportovní účely, líkérové soupravy, lisy na česnek [kuchyňské potřeby], lisy na ovoce pro použití v domácnosti, ne elektrické, lisy na tortilly [kuchyňské potřeby], louskáčky na ořechy, lžice na polévání [kuchyňské náčiní], máselníčky, mašlovačky, metličky pro použití v domácnosti, ne elektrické, misky, mísy na zeleninu, mísy [nádoby], mixéry pro použití v domácnosti, ne elektrické, mlýnky na maso, ne elektrické, naběračky na víno, naběračky na zmrzlinu, nádoby, nádoby z kameniny, nádoby z porcelánu, nádoby na chleba, nádoby na led, nádoby na pití, nádoby na pivo, nádoby na přípravu mražených produktů a zmrzliny, ne elektrické, nádoby na vaření vajec bez skořápky, nálevky, nálevky na víno, nářadí pro vaření, ne elektrické, návleky na hrnky, oddělovače bílků, oddělovače žloutků a bílků pro použití v domácnosti, ne elektrické, odkapávače na nádoby, opakované, použitelné silikonové poklopky na potraviny, osobní hydratační vaky obsahující zásobník na tekutinu a přírodní hadičku, otočné servírovací podnosy, otvíráky na lahve, elektrické i neelektrické, pánve na smažení, ne elektrické, papírové nebo plastové kelímky, papírové pečicí košíčky, papírové podnosy pro použití v domácnosti, papírové talíře, párátko, parní hrnce (hrnce na vaření v páře), ne elektrické, pekáče, pepřenky, pивní podtácky, ne papírové nebo textilní, plechové nádoby (ešusy), plechy na pečení, podložky na odkládání nožů (stolování), podložky na odložení čajových sáčků, podložky na pečení, podložky pod (horké) nádoby, ne papírové nebo textilní, podložky pod hrnce [stolování], podnosy pro použití v domácnosti, podšálky, podtácky, ne papírové nebo textilní, pohárky na vejce, poklice, pokličky na hrnce, pokličky proti vykypění mléka, poklopky na jídlo, poklopky na máselníčky, poklopky na nádoby, poklopky na sýr, polévací pipety, polévkové misky a mísy, pomůcky na vytlačování obsahu z tub pro použití v domácnosti, prkénka na krájení chleba, prostírání, ne papírové nebo textilní, provzdušňovače na víno, překapávače na kávu, ne elektrické, přenosné chladicí boxy, ne elektrické, rohy na pití, rozstříkovače, ruční mlýnky na kávu, ruční mlýnky na pepř, ruční mlýnky pro použití v domácnosti, ruční strojky na nudle, ruční strojky na výrobu těstovin, sáčky pro použití při vaření, sady karaf na ocet a olej, sady kořenek, servírovací lžice, servírovací naběračky, servírovací vidličky, sifonové lahve na výrobu sodové vody, silikonové pečicí košíčky, síta pro použití v domácnosti, sítko na louhování čaje, sítko na slévání čaje, síťové sáčky na vaření, skleněné ampulky [nádoby], skleněné dózy, skleněné lahvičky [nádoby], skleněné zátky, sklenice na pití, sklenice [nádoby], slánky, stojánky na jídelní listky, stojánky na ubrousky (stolování), stojany na grily, grilovací rošty, stolní nádoby, nikoliv nože, vidličky a lžice, stolní talíře, svačtinové boxy, šálky, hrníčky, šejkry, škrabky na citrusovou kůru, šlehače, ne elektrické, špičky a tubičky na zdobení cukrářských výrobků, tácky na drobků, talíře na jedno použití, tepelně izolované nádoby na nápoje (termosky), tepelně izolované nádoby na pokrmy, termoizolační tašky, textilní obaly na čajové nádoby sloužící k udržení teploty nápoje, tlakové hrnce (autoklávy) na vaření, ne elektrické, trychtýře, tyčinky na míchání koktejlů, tyčinky na mražené cukrovinky, utěrky na nádoby, uzávěry pokliček, vaflovače, ne elektrické, válečky na loupání česneku, válečky na těsto k použití v domácnosti, vdmice na nápoje, ne elektrické, vařečky [kuchyňské náčiní], víceramenné ozdobné stolní mísy, viněty na karafy, vybavené piknikové koše (včetně nádobí), vykrajovače na těsto, vykrajovátko na těsto (na cukroví), výrobky z křišťalového skla, výrobky z porcelánu, vývrtky, elektrické i neelektrické, zdobící sáčky pro cukráře; (25) čepice, kombinézy [oděvy], pracovní pláště a haleny, rukavice [oděvy], uniformy, zástěry [oděvy]; (29) bujónové koncentráty, bujónové přípravky, zelený, citrónová šťáva pro kulinářské použití, džemy, hotová jídla na bázi zeleniny, pro batolata, humus [cizrnová pomazánka], imitace masa na bázi rostlin, jablečné pyré, játrová paštika, jedlé květiny, sušené, jelita, jogurt, kandované ovoce, kefir, klobásky "white

pudding", knedlíky na bázi brambor, kokosové máslo, kokosové mléko pro kulinářské použití, kokosový olej potravinářský, kokosový tuk, kompoty, koncentráty na bázi ovoce, na vaření, koncentráty na bázi zeleniny, na vaření, kondenzované mléko, konzervovaná zelenina, konzervované houby, konzervované maso, konzervované ovoce, konzervované ryby, konzervované sojové boby pro potravinářské účely, krémy se zeleninovým základem, kukuřičný olej potravinářský, kvašená zelenina, lněný olej pro kulinářské účely, lyofilizovaná zelenina, lyofilizované maso, mandlové mléko pro kulinářské použití, margarín, marmeláda, máslo, maso, masové konzervy, mléčné nápoje s převažujícím podílem mléka, mléčné výrobky, mléko, náhražky masa, náhražky mléka, ochucené ořechy, olivový olej potravinářský, ovesné mléko, ovocná dřev, ovocné konzervy, palmový olej potravinářský, palmový olej z jader potravinářský, párky, klobásy, salámy, pasta ze zeleninové dužiny, pektin pro kulinářské použití, polévky, pomazánky na bázi zeleniny, potraviny na bázi ryb, proteinová mléka, přípravky na zeleninové polévky, přípravky pro přípravu polévek, rajčatová šťáva na vaření, rajčatové pyré, rajčatový protlak, ratatouille, rybí konzervy, řepkový olej potravinářský, sezamový olej potravinářský, slanina, slunečnicový olej potravinářský, smetana [mléčný výrobek], smetana [zakysaná], sojový olej potravinářský, sušená vejce, sušená zelenina, sušené mléko, svačinky na bázi ovoce, svačtinové občerstvení na bázi masa, svačtinové občerstvení na bázi ryb, svačtinové občerstvení na bázi zeleniny, sýr, šlehačka, šunka, tempoh, tofu, tvaroh, uzeniny, vejce, vývarové koncentráty, vývary, zeleninové konzervy, zeleninové šťávy na vaření, zpracovaná zelenina, zvěřina, želatina, želé pro potraviny, jiné než cukrovinky; (30) aromatické přípravky pro potravinářské účely, bylinné čaje, cereální tyčinky, cukrářské výrobky, cukrovinky, čaj, čokoláda, dochucovaadla, droždí, glukóza pro kulinářské použití, káva, koření, kroupy pro lidskou spotřebu, kukuřičná mouka, kvasnice do těsta, kypřicí prášek do pečiva, lněné semínko pro kulinářské použití [chuťová přísada], loupány ječmen, loupány oves, majonézy, makaróny, marinády, masové šťávy, med, mouka, müsli, nudle, ochucovaadla, omáčky [dochucovaadla], ovesná mouka, ovesné vločky, ovocné želé [cukrovinky], pečivo bez lepku, pečivo (typu housky, rohlíky), pesto [omáčka], pивní ocet, potraviny na bázi ovsu, pražená kukuřice, příchuť do nápojů, jiné než esenciální oleje, příchuť do potraviny, jiné než esenciální oleje, přípravky pro zjemnění masa pro kulinářské účely, přípravky z obilovin, přírodní sladidla, pšeničná mouka, pudink, quiche (slaný koláč), quinoa, zpracovaná, rajčatová omáčka, ramen [japonské polévky na bázi nudlí], ravioli, rýže, semolina, sojová mouka, suši, špagety, tacos, tapioka, tapiáková mouka, těsta na dorty, těsto, těstoviny, tortily, umělá sladidla pro kulinářské použití, vermiceli [nudle], zeleninové a ovocné omáčky k masům [dochucovaadla]; (35) aktualizace a údržba dat v počítačových databázích, influencer marketing, marketing, obchodní informace, online objednávaní v oblasti restauračních služeb formou jídel s sebou a doručování, online reklama v počítačové síti, poradenství v oblasti komunikační strategie v reklamě, poradenství v oblasti řízení obchodní činnosti, pořádání veletrhů, pořádání výstav pro obchodní či reklamní účely, poskytování obchodních informací a rady pro spotřebitele ve výběru produktů a služeb, poskytování obchodních informací prostřednictvím webových stránek, poskytování uživatelských hodnocení pro komerční nebo reklamní účely, prezentace výrobků v komunikačních médiích pro účely maloobchodu, pronájem reklamního času v komunikačních médiích, pronájem reklamních ploch, propagace, provozování online tržiště pro kupující a prodejce výrobků a služeb, průzkum trhu, průzkum veřejného mínění, psaní reklamních textů, reklama, sběr údajů do počítačových databází, sestavování katalogů informací pro obchodní či reklamní účely, správa zákaznických věrnostních programů, subdodatelské služby [pomoc v obchodní činnosti], systematizace údajů do počítačových databází, šíření reklamních materiálů, šíření vzorků, telemarketing, televizní reklama, vedení počítačové evidence, venkovní reklama, vydávání reklamních textů, vyhledávání potenciálních zákazníků pro jiné osoby, vyhledávání údajů v počítačových souborech pro jiné osoby, výroba reklamních filmů, výroba teleshoppingových programů, vývoj marketingových konceptů, vývoj reklamních konceptů, zásobovací služby pro jiné osoby [nákup zboží a služeb pro jiné podniky], zpracování textu, zprostředkování obchodních informací, zprostředkování propagace, zprostředkování reklamy; (41) akademie [vzdělávání], korespondenční kurzy, koučink [školení], online vydávání elektronických knih a časopisů, organizování elektronických sportovních soutěží, poradenství pro volbu povolání [v oblasti vzdělávání nebo školení], pořádání a moderování zábavních akcí, pořádání a vedení konferencí, pořádání a vedení kongresů, pořádání a vedení osobních vzdělávacích fór, pořádání a vedení seminářů, pořádání a vedení symposií, pořádání a vedení workshopů [školení], pořádání sportovních soutěží, pořádání školení a vzdělávacích kurzů pro certifikační účely, pořádání výstav ke kulturním nebo vzdělávacím účelům, poskytování elektronických publikací online bez možnosti stažení,

poskytování filmů bez možnosti stažení prostřednictvím přenosu videa na objednávku, poskytování informací v oblasti vzdělávání, poskytování informací v oblasti zábavy, poskytování online obrázků, ne stahovatelných, poskytování televizních programů bez možnosti stažení prostřednictvím přenosu videa na objednávku, poskytování videí online bez možnosti stažení, praktický výcvik [předvádění], profesní rekvalifikace, pronájem humanoidních robotů s komunikačními a učebními funkcemi pro zábavu lidí, předávání know-how [odborné vzdělávání], předávání obchodních znalostí a obchodního know-how [odborné vzdělávání], psaní textů s výjimkou reklamních, půjčování audionahrávek, půjčování filmů, soukromá výuka, školení, školení prostřednictvím simulátorů, školní vzdělávání, vydávání knih, vydávání textů, s výjimkou reklamních, výroba filmů, s výjimkou reklamních, výroba podcastů, výzkum v oblasti vzdělávání, vzdělávací asistenční služby pro osoby s individuálními potřebami, vzdělávání na internátních školách, zábavní služby poskytované ve virtuálním prostředí, zábava, zkoušení (pedagogická činnost); (43) bary, bufety, catering (poskytování jídla a nápojů), hotelové ubytovací služby, informace a poradenství týkající se přípravy jídel, jídelny, kavárny, modelování potravin, motely, penziony, pronájem dočasného ubytování, pronájem kuchyňských dřezů, pronájem kuchyňských přístrojů, pronájem robotů na přípravu nápojů, pronájem zásobníků na pitnou vodu, pronájem židlí, stolů, ubrusů, skleněného nádobí, recenzování jídla [poskytování informací o pokrmech a nápojích], restaurace, restaurační služby ve formě jídel s sebou, samoobslužné jídelny, samoobslužné restaurace, služby osobního šéfkuchaře, služby restaurací bez hostů (ghost kitchens), služby ubytovací kanceláře [hotely, penziony], turistické ubytovny, udon a soba restaurace, wašoku restaurace, zdobení dortů, zdobení potravin.

Třídy výrobků a služeb:

8, 16, 21, 25, 29, 30, 35, 41, 43

- (591) Barevná
(730) **R&B Gastronomy s.r.o.**, Věžeňská 912/6, Praha 1, Staré Město, 11000, CZ
(740) Duška & Svobodová advokátní kancelář, Mgr. Pavel Duška, Václavská 316/12, Praha 2, Nové Město, 12000

- (210) **O-594337**
(220) 24.06.2024
(320) 24.06.2024
(540)

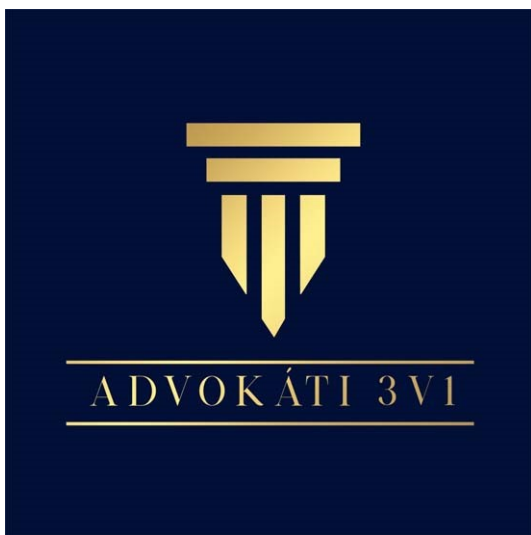

- (593) Obrazová
(511) (35) reklamní, marketingové a propagační služby, pomoc při provozu nebo řízení obchodu, pomoc při řízení obchodních záležitostí či obchodních činností průmyslového nebo obchodního podniku, sjednávání obchodních smluv pro jiné osoby, administrativní služby; (41) služby v oblasti vzdělání, vydávání knih a textů s výjimkou reklamních; (45) advokátní služby, právní služby, příprava právních dokumentů.

Třídy výrobků a služeb:

35, 41, 45

- (591) Barevná
(730) **Advokáti3v1 s.r.o.**, Horní 1642/55a, Ostrava, Hrabůvka, 70030, CZ

- (210) **O-594341**
(220) 24.06.2024
(320) 24.06.2024
(540)

Medoňák

- (592) Slovní
(511) (30) med, propolis a mateří kašička pro potravinářské účely, medové náhražky, sladkosti (neléčivé) na bázi medu, bonbóny (neléčivé) s medem, pastilky z bylinkového medu (cukrovinky), cereální přípravky obalené v cukru a medu, sladké pomazánky (med), snídaně cereálie obsahující med, propolis pro lidskou spotřebu, mateří kašička pro lidskou spotřebu (ne pro lékařské účely), potravinářské výrobky s obsahem medu v rámci této třídy včetně medů ochucených a obohacených, cukr, invertní cukr, invertovaný cukr, melasa, melasový sirup, přírodní sladidla, fruktóza, glukóza, sacharidy a sacharóza jako sladidla, tekutý cukr, surový propolis pro potravinářské účely; (33) alkoholické nápoje s obsahem medu, medovina, medovina s příchutí, medovina s přísadami, mošty jablečné kvašené, mošt alkoholizovaný (cidre), medové likéry, pálenka z medu, víno, lihoviny, přípravky k výrobě alkoholických nápojů, alkoholové trestí, alkoholové esence, medové víno, alkoholické aperitivy s příchutí nebo s obsahem medoviny, digestiva (lihoviny a likéry) s příchutí nebo s obsahem medoviny, alkoholické koktejly s příchutí nebo s obsahem medoviny, předmíchané alkoholické nápoje jiné než nápoje z piva, likéry z medu a bylin, alkoholické nápoje na bázi včelího medu, alkoholické nápoje kromě piva; (35) maloobchodní a/nebo velkoobchodní prodej včelařských výrobků, a to výše uvedených výrobků ve třídách 30 a 33, marketingová činnost v oblasti včelařských výrobků, a to výrobků výše uvedených ve třídách 30 a 33, zprostředkování obchodu s včelařskými výrobky, a to s výše uvedenými výrobky ve třídách 30 a 33, služby obchodního zprostředkování s včelařskými výrobky, a to s výše uvedenými výrobky ve třídách 30 a 33, propagační marketing, internetový marketing, reklama, rozšiřování reklamních marketingových a propagačních materiálů, propagace, propagace a styk s veřejností.

Třídy výrobků a služeb:

30, 33, 35

- (730) **VOZDECKÝ LUBOMÍR**, Vrchlického 1093/8, Kuřim, 66434, CZ
(740) Mgr. PETR BÍLÝ LL.M., Otýlie Beníškové 1664/14, Plzeň, Severní Předměstí, 30100

- (210) **O-594342**
(220) 24.06.2024
(320) 24.06.2024
(540)



- (593) Obrazová
(511) (39) organizování a zprostředkování cestovních služeb a pobytů včetně rezervace, organizování a zprostředkování franšizových pobytů v oblasti wellness a soukromých rehabilitačních středisek a organizování pobytových certifikačních programů; (41) služby rekreace, rekreace a školení (služby), vzdělávání, zábava, sportovní a kulturní aktivity, informace o možnostech rekreace, informace o možnostech rozptýlení, informace o možnostech zábavy, provozování sportovišť, posiloven, saun a zařízení sloužících k regeneraci a rekondici spadající do této třídy; (44) služby lázeňské, léčebny

a rehabilitační, péče poradenská, preventivní a léčebná, péče lázeňská, lázně a provozování wellness, jmenovitě provozování činností umožňující dosažení psychické kondice (terapeutické služby), provozování wellness, jmenovitě provozování činností umožňující dosažení fyzické kondice (rehabilitace), masáže, pivní lázně, rekondiční a regenerační služby, služby v oblasti sauny, veřejné lázně pro hygienické účely, provádění léčebných procedur spojených s koupelemi a zábaly, provozování solária, služby lázeňské, léčebné a rehabilitační, poradenství v oboru lázeňství a zdravotní péče, služby vizážistů, provozování salónů krásy, odborné služby kadeřnické, kosmetické, manikérské, pedikérské a masérské, služby solárií, služby v oblasti sauny, wellness služby, služby lymfodrenáže, kosmetická péče pro lidi, aromaterapie.

Třídy výrobků a služeb:

39, 41, 44

- (591) Barevná
(730) SAUNY A SPA s.r.o., Zborovská 814/19, Praha 5, Smíchov, 15000, CZ
(740) Mgr. PETR BÍLÝ LL.M., Otýlie Beniškové 1664/14, Plzeň, Severní Předměstí, 30100

(210) **O-594344**

(220) 25.06.2024

(320) 25.06.2024

(540)

QERA

(592) Slovní

- (511) (1) lepidla pro stavebnictví, chemická těsnicí malta k použití ve stavebnictví, spojovací tmely, lepidla, tmely, pojiva pro obkládačky; (11) umyvadla, koupelnová umyvadla, koupací vany, koupelnové armatury, koupelnové zařízení, obklady, vyzdívkové koupelnové, sanitární přístroje a zařízení, sanitární zařízení, sanitární výrobky z porcelánu, splachovací záchody, sprchová příslušenství, sprchová zařízení, sprchovací kouty, sprchovací zařízení, vany, vany se sprchou, záchody, baterie k umyvadlu, směšné umyvadlové baterie (kohoutky), směšovací vodovodní baterie, směšovací (pákové) baterie pro vodovodní potrubí, směšovací pákové baterie pro dřezy, sprchové kouty, vanové baterie, vanové vodovodní baterie na stěnu, umyvadlové vodovodní baterie na stěnu, sprchové doplňky, doplňky k vanám; (19) obklady stěn (nekovové), obklady zdí (nekovové), keramické předměty ke stavebním účelům, keramické dlaždice na podlahy a obložení, keramické dlaždice na podlahy a obklady, keramické dlaždičky na dláždění a obklady, keramické dlaždice jako interiérové podlahové krytiny, keramické dlaždice, keramické podlahové a obkladové dlaždice; (20) koupelnový nábytek, modulární koupelnový nábytek, koupelnové skříně, koupelnové toaletní skřínky s umyvadlem, koupelnové příslušenství jako nábytek, umyvadlové skřínky, toaletní zařízení zahrnující umyvadla; (37) montážní služby související s instalací nábytku, montáž, údržba a opravy nábytku, instalace a opravy sprch, instalace potrubních systémů, instalace a opravy splachovacích záchodů; (42) stavební design, design nábytku, navrhování koupelen (design), navrhování domů, navrhování koupelen, navrhování interiérů, služby v oblasti designu koupelen, návrh zařízení interiérů.

Třídy výrobků a služeb:

1, 11, 19, 20, 37, 42

- (730) Keraservis Group a.s., Kaštanová 515/125a, Brno, Brněnské Ivanovice, 62000, CZ
(740) Šetina, Komendová & Partners s.r.o., advokátní kancelář, JUDr. Pavla Komendová, advokát, Florianova 440/17, Brno, Královo Pole, 61200

(210) **O-594346**

(220) 25.06.2024

(320) 25.06.2024

(540)

ELEMENTZ

(592) Slovní

- (511) (1) umělá sladidla pro potravinářský průmysl, chemické přípravky pro potravinářský průmysl; (3) výrobky kosmetické a voňavkářské, bylinné kosmetické přípravky, mýdla, parfumerie, vonné oleje, krémy, mléka, gely, emulze, vody a deodoranty pro osobní potřebu, toaletní přípravky, vlasové a ústní vody, pasty, prášky a vodičky pro čištění a ošetřování zubů a dutiny ústní, šampony tělové i vlasové, prostředky pro mytí a ošetřování rukou a vlasů, kondicionéry, pomády, tužidla, spreje, laky, prostředky pro ošetřování pokožky, krémy na a po opalování, masážní krémy a emulze, regenerační krémy a vody; (5) výživové doplňky, potravinové doplňky, doplňky stravy, potravinové doplňky ke zlepšení fyzické a psychické kondice, vitamíny a vitamínové přípravky pro léčebné účely, posilující poživatiny, speciální

potraviny pro sportovce, rekonvalescenty a osoby se zvýšenou fyzickou a psychickou zátěží, potravinové doplňky zařazené v této třídě a obsahující látky živočišného původu nebo rostlinného původu a jiné potravinové doplňky spadající do této třídy, medicínální mýdla; (29) výrobky z masa, ryb, měkkýšů a korýšů, masové výtažky, ovoce a zelenina sušené, konzervované, zavařená, nakládaná a kandovaná, želé, džemy a marmelády, mléčné výrobky, mléčné nápoje, oleje a jedlé tuky, masové a zeleninové omáčky, masové a zeleninové krémy a směsi včetně plněných do těsta, zelenina sušená, vařená, sterilovaná, masové a zeleninové směsi; (30) přípravky z obilnin, chléb, pečivo, cukrovinky, koření a kořenící směsi, omáčky pro ochucení, čokoládové, kávové a kakaové nápoje, ovocná želé; (35) zprostředkování nákupu a prodeje zboží uvedeného shora ve tř. 1, 3, 5, 29 a 30, dodavatelské služby pro třetí osoby (nákup výrobků a služeb pro jiné podniky), kanceláře dovozní a vývozní, reklama, reklama on-line v počítačové síti, propagace, inzerce, marketingové studie, obchodní a podnikatelské informace (poskytování), obchodní nebo podnikatelský průzkum, pomoc při provozu obchodu, pořádání veletrhů pro obchodní a reklamní účely, distribuce vzorků zboží, předvádění zboží, zprostředkování nákupu a prodeje v oboru kosmetiky, potraviních doplňků, farmaceutických a veterinárních přípravků, dodavatelské služby pro třetí osoby (nákup kosmetiky, potraviních doplňků, farmaceutických a veterinárních přípravků pro jiné podniky).

Třídy výrobků a služeb:

1, 3, 5, 29, 30, 35

- (730) Elementz Czech Republic s.r.o., Šafránkova 1238/1, Praha 5, Stodůlky, 15500, CZ
(740) Kania, Sedlák, Smola s.r.o., Mendlovo náměstí 907/1a, Brno, Staré Brno, 60300

(210) **O-594441**

(220) 28.06.2024

(320) 28.06.2024

(540)



Investujte chytrě – žijte bez starostí!

(593) Obrazová

- (511) (9) videozáznamy, videonahrávky ke stažení, audio nahrávky, elektronické knihy, elektronické knihy ke stažení, podcasty, podcasty ke stažení, stahovatelné elektronické publikace, elektronické publikace ke stažení v podobě časopisů, videocasty; (16) knihy, časopisy, tiskoviny všeho druhu periodické i neperiodické, tiskopisy, letáky, manuály, příručky, brožury, fotografie, data a databáze tištěné, tiskárenské výrobky, a to publikace, brožury, periodika, výrobky z papíru pro reklamní účely zahrnuté v této třídě; (35) marketingové služby, reklamní a propagační služby, inzerce a inzertní služby, on-line inzertní činnost, obchodní poradenství pro firmy, poradenství v oblasti prodeje společností, obchodní poradenství, průzkumy nebo informace, poradenské služby ohledně firemní struktury společnosti, analýzy a oceňování podniků, obchodní oceňování, poradenství ohledně prodeje firem, ekonomické prognózy, tržní prognózy, poradenské služby v oblasti průzkumu trhu, obchodní strategie, vydávání a rozšiřování reklamních materiálů a textů na všech dostupných nosičích; (36) investiční poradenství, investiční služby, sjednávání investic, zajišťování finančních investic, ochrana investic, správa investic, investiční management, investiční makléřství, poskytování informací a analýz v oboru finančních investic prostřednictvím Internetu, služby finančního poradenství, finanční plánování, finanční analýzy, poradenství vztahující se k řízení finančních rizik, peněžní služby, finanční služby v oblasti pojištění, pojišťovací a realitní služby, zprostředkování pojištění, makléřské služby v oblasti nákupu a prodeje cenných papírů, úvěrové poradenství a služby zprostředkování úvěrů, služby v oblasti úvěrů a zprostředkování hypoték, hypoteční poradenství, správa nemovitostí, investice do nemovitostí, správa investic do nemovitostí, řízení aktiv a investic, správa fondů a investic, finanční informace a oceňování, finanční poradenství ohledně dědictví, finanční poradenství zaměřené na nákup a prodej firem, kapitálové investice

v nemovitostech, finanční a investiční služby, poskytování a výměna odborných informací v oblasti financí, investiční analýzy, finanční poradenství, investiční svěřenectví; (41) výchovná, vzdělávací a zábavní činnost, pořádání školení, konferencí, webinářů, seminářů, workshopů, kurzů a přednášek, poskytování vzdělávacích materiálů ve formě publikací, článků a analýz, organizování a pořádání soutěží, výstav ke vzdělávacím, výchovným a zábavním účelům, vydávání článků, podcastů, webinářů, videí se zaměřením na vzdělávání v oblasti financí, vydávání článků, podcastů, webinářů, videí se zaměřením na oblasti řízení financí, vydávání článků, podcastů, webinářů, videí se zaměřením na oblasti správy majetku.

Třídy výrobků a služeb:

9, 16, 35, 36, 41

(591) Barevná

(730) **Melichárek Jan**, Jesenická 791/20, Bruntál, 79201, CZ

(740) JUDr. Tomáš Lejček MBA, patentový zástupce, Slezská 169/10, Praha 2, Vinohrady, 12000

(210) **O-594446**

(220) 28.06.2024

(320) 28.06.2024

(540)



(210) **O-594442**

(220) 28.06.2024

(320) 28.06.2024

(540)

Tradinář

(592) Slovní

(511) (9) elektronické časopisy, elektronická periodika, elektronické knihy a příručky, audioknihy, podcasty; (16) tiskoviny, tiskopisy, časopisy, periodika, knihy, databázové produkty a databáze v papírové formě, tiskárenské výrobky, vzpomínkové knihy, učební a výukové pomůcky s výjimkou přístrojů, fotografie, reklamní letáky, plakáty, knihy receptů; (30) velikonoční vejčička, zpracované bylinky, potraviny na bázi obilnin pro lidskou spotřebu, pekařské výrobky; (38) šíření elektronických časopisů, informací, elektronických periodik, knih v elektronické podobě, poskytování informací vztahující se k mediálním komunikacím, nahrávání videí; (41) nakladatelství a vydavatelství, ediční činnost, publikační činnost, digitální zpracování a úprava obrazu a fotografií, provozování internetové fotogalerie, vydávání elektronických knih a časopisů on-line, vydávání knih, časopisů, periodik a alb, elektronické publikování, vzdělávání (výchovné služby), kulturní služby, poskytování kulturních aktivit, vedení kurzů, workshopy ke kulturním účelům, organizování komunitních kulturních akcí, pořádání a vedení seminářů, pořádání a vedení přednášek, tvorba [psaní] vzdělávacího obsahu pro podcasty, produkce podcastů, poskytování zábavy prostřednictvím podcastů, výroba rozhlasových a televizních pořadů, služby pro produkci zábavy ve formě videa, nahrávání a produkce audio nahrávek, rozhovory se současnými osobnostmi ke vzdělávacím účelům, knihovnické služby poskytované prostřednictvím digitalizované databáze, služby v oblasti lidové zábavy, rekreační služby pro seniory, poskytování vzdělávacích služeb vztahujících se k ekologickým tématům, organizování vzdělávacích programů pro mládež, vzdělávací služby v oblasti výživy, tvorba výukových materiálů; (42) elektronické ukládání zábavního mediálního obsahu, navrhování interiéru pro prodejny; (43) kavárny, poskytování komunitních center pro společenská shromáždění a setkání.

Třídy výrobků a služeb:

9, 16, 30, 38, 41, 42, 43

(730) **Boledovičová Martina Ing.**, Třebízského 1786, Roztoky, 25263, CZ

(740) JUDr. Tomáš Lejček MBA, patentový zástupce, Slezská 169/10, Praha 2, Vinohrady, 12000

(593) Obrazová

(511) (30) káva, káva zrnková, káva mletá, káva pražená, káva bez kofeinu, přípravky na bázi kávy v rámci této třídy, kávové extrakty, čaj; (35) maloobchod a velkoobchod s výrobky: káva, káva zrnková, káva mletá, káva pražená, káva bez kofeinu, přípravky na bázi kávy v rámci této třídy, kávové extrakty, čaj, přístroje a zařízení na výrobu kávy, šálky, podšálky, sklenice, nádoby na uchovávání a servírování kávy, provozování obchodu s výrobky: káva zrnková a mletá, káva pražená, káva bez kofeinu, přípravky na bázi kávy v rámci této třídy, kávové extrakty, přístroje a zařízení na výrobu kávy, šálky, podšálky, sklenice, nádoby na uchovávání a servírování kávy, provozování internetového e-shopu s výrobky: káva, káva zrnková, káva mletá, káva pražená, káva bez kofeinu, přípravky na bázi kávy v rámci této třídy, kávové extrakty, čaj, přístroje a zařízení na výrobu kávy, šálky, podšálky, sklenice, nádoby na uchovávání a servírování kávy; (40) pražení kávy.

Třídy výrobků a služeb:

30, 35, 40

(730) **Caprea cafe s.r.o.**, K Berance 2808/4, Praha 9, Horní Počernice, 19300, CZ

(740) Mgr. Jitka Vejražková, patentová zástupkyně, Pod Harfou 938/58, Praha 9, Vysočany, 19000

(210) **O-594445**

(220) 28.06.2024

(320) 28.06.2024

(540)

Senzorex

(592) Slovní

(511) (9) testovací kabely, uzemňovací kabely, spojovací kabely, kabelové spoje na elektrické kabely, opláštění elektrických kabelů, montážní kabely (elektrické), elektrické spojovací kabely, metalický kabel s optickým vláknem, metalický kabel se senzorickým vláknem; (37) pokládání kabelů.

Třídy výrobků a služeb:

9, 37

(730) **KABELOVNA KABEX a. s.**, Politických vězňů 84, Holýšov, 34562, CZ

(740) PETR ŽIŽKA, Sedláčkova 209/16, Plzeň, Vnitřní Město, 30100

(210) **O-594447**

(220) 28.06.2024

(320) 28.06.2024

(540)



(593) Obrazová

(511) (30) káva, čaj.

Třídy výrobků a služeb:

30

(730) **Caprea cafe s.r.o.**, K Berance 2808/4, Praha 9, Horní Počernice, 19300, CZ

(740) Mgr. Jitka Vejražková, patentová zástupkyně, Pod Harfou 938/58, Praha 9, Vysočany, 19000

(210) **O-594449**

(220) 28.06.2024

(320) 28.06.2024

(540)



(593) Obrazová

(511) (30) káva, čaj.

Třídy výrobků a služeb:

30

(591) Barevná

(730) **Caprea cafe s.r.o.**, K Berance 2808/4, Praha 9, Horní Počernice, 19300, CZ

(740) Mgr. Jitka Vejražková, patentová zástupkyně, Pod Harfou 938/58, Praha 9, Vysočany, 19000

(210) **O-594448**

(220) 28.06.2024

(320) 28.06.2024

(540)



(593) Obrazová

(511) (30) káva, čaj.

Třídy výrobků a služeb:

30

(591) Barevná

(730) **Caprea cafe s.r.o.**, K Berance 2808/4, Praha 9, Horní Počernice, 19300, CZ

(740) Mgr. Jitka Vejražková, patentová zástupkyně, Pod Harfou 938/58, Praha 9, Vysočany, 19000

(210) **O-594450**

(220) 28.06.2024

(320) 28.06.2024

(540)



(593) Obrazová

(511) (30) káva, čaj.

Třídy výrobků a služeb:

30

(591) Barevná

(730) **Caprea cafe s.r.o.**, K Berance 2808/4, Praha 9, Horní Počernice, 19300, CZ

(740) Mgr. Jitka Vejražková, patentová zástupkyně, Pod Harfou 938/58, Praha 9, Vysočany, 19000

(210) **O-594451**

(220) 28.06.2024

(320) 28.06.2024

(540)

KLÍDAS

(592) Slovní

(511) (30) káva, čaj.

Třídy výrobků a služeb:

30

(730) **Caprea cafe s.r.o.**, K Berance 2808/4, Praha 9, Horní Počernice, 19300, CZ

(740) Mgr. Jitka Vejražková, patentová zástupkyně, Pod Harfou 938/58, Praha 9, Vysočany, 19000

(210) **O-594452**

(220) 28.06.2024

(320) 28.06.2024

(540)

OBJEVITEL

(592) Slovní

(511) (30) káva, čaj.

Třídy výrobků a služeb:

30

(730) **Caprea cafe s.r.o.**, K Berance 2808/4, Praha 9, Horní Počernice, 19300, CZ

(740) Mgr. Jitka Vejražková, patentová zástupkyně, Pod Harfou 938/58, Praha 9, Vysočany, 19000

(210) **O-594453**

(220) 28.06.2024

(320) 28.06.2024

(540)



(593) Obrazová

(511) (30) káva, čaj.

Třídy výrobků a služeb:

30

(591) Barevná

(730) **Caprea cafe s.r.o.**, K Berance 2808/4, Praha 9, Horní Počernice, 19300, CZ

(740) Mgr. Jitka Vejražková, patentová zástupkyně, Pod Harfou 938/58, Praha 9, Vysočany, 19000

(210) **O-594486**

(220) 01.07.2024

(320) 01.07.2024

(540)



(593) Obrazová

(511) (7) turbodmychadla, turbodmychadla pro stroje, rotory na turbodmychadla, turbodmychadla pro motory, turbodmychadla pro motory vozidel, turbodmychadla pro motory pozemních vozidel; (9) solární baterie, solární baterie k průmyslovému použití, dobíjecí baterie se solárním pohonem, solární baterie k použití v domácnost, solární panely na výrobu elektřiny, přenosné solární panely na výrobu elektřiny, skříně pro akumulátory, nabíječky baterií, nabíječky solárních baterií, nabíječky elektrických baterií, kompenzační nabíječky baterií, nabíječky baterií pro laptopy, nabíječky baterií používané s telefony, nabíječky baterií pro motorová vozidla, nabíječky baterií do mobilních telefonů, nabíječky baterií pro elektronické cigarety, nabíječky baterií pro tabletové počítače, nabíječky baterií pro videoherní přístroje pro domácí použití, nabíječky baterií do mobilních telefonů pro použití ve vozidlech; (37) nabíjení akumulátorů vozidel, pronájem nabíječek baterií, pronájem nabíječek baterií pro digitální fotoaparáty, pronájem nabíječek baterií pro mobilní telefony, pronájem nabíječek baterií pro chytré telefony (smartphony), pronájem nabíječek baterií pro skútry s elektromotorem, pronájem přenosných nabíječek baterií pro elektrická auta, pronájem přenosných nabíječek baterií pro elektrická jízdní kola, pronájem nabíječek baterií pro elektrické skútry (vozíky) pro seniory a invalidy.

Třídy výrobků a služeb:

7, 9, 37

(591) Barevná

(730) **ONERGY POWER s.r.o.**, náměstí I. P. Pavlova 1785/3, Praha 2, Nové Město, 12000, CZ

(740) Mgr. Liliana Křístková, Pod Zvonářkou 2240/8, Praha 2, Vinohrady, 120 00

(210) **O-594494**

(220) 01.07.2024

(320) 01.07.2024

(540)

TOCIETA

(592) Slovní

(511) (5) léčiva, farmaceutické přípravky humánní.

Třídy výrobků a služeb:

5

(730) **Zentiva, k.s.**, U kabelovny 130/22, Praha 10, Dolní Měcholupy, 10200, CZ

(740) Radka Červenková, advokátka, Anny Letenské 34/7, Praha 2, Vinohrady, 12000

(210) **O-594498**

(220) 02.07.2024

(320) 02.07.2024

(540)

Polygram

(592) Slovní

(511) (42) architektura, architektonické služby a služby urbanistického plánování, architektonický design, navrhování interiérů, prostorové plánování (navrhování) interiérů.

Třídy výrobků a služeb:

42

(730) **Hric Tomáš Ing. arch.**, Korunovační 567/20, Praha 7, Bubeneč, 19000, CZ

(210) **O-594597**

(220) 08.07.2024

(320) 08.07.2024

(540)

PROMIGAT

(592) Slovní

(511) (5) farmaceutické přípravky.

Třídy výrobků a služeb:

5

(730) **PRO.MED.CS Praha a.s.**, Telčská 377/1, Praha 4, Michle, 14000, CZ

(740) MGR. KLÁRA LABALESTRA advokátka, Na Poříčí 1041/12, Praha 1, Nové Město, 11000

(210) **O-594598**

(220) 08.07.2024

(320) 08.07.2024

(540)

PROGUTAN

(592) Slovní

(511) (5) farmaceutické přípravky.

Třídy výrobků a služeb:

5

(730) **PRO.MED.CS Praha a.s.**, Telčská 377/1, Praha 4, Michle, 14000, CZ

(740) MGR. Klára Labalestra advokátka, Na Poříčí 1041/12, Praha 1, Nové Město, 11000

(210) **O-594599**

(220) 08.07.2024

(320) 08.07.2024

(540)

PROMEGUT

(592) Slovní

(511) (5) farmaceutické přípravky.

Třídy výrobků a služeb:

5

(730) **PRO.MED.CS Praha a.s.**, Telčská 377/1, Praha 4, Michle, 14000, CZ

(740) MGR. Klára Labalestra advokátka, Na Poříčí 1041/12, Praha 1, Nové Město, 11000

Zamítnuté a částečně odmítnuté/zamítnuté přihlášky ochranných známek po zveřejnění

Zjistí-li Úřad v průběhu řízení o námitkách, že přihlašovaná ochranná známka nesplňuje podmínky pro zápis, přihlášku zamítne. Zjistí-li, že přihlašovaná ochranná známka nesplňuje podmínky pro zápis jen pro některé výrobky nebo služby, přihlášku odmítne/zamítne v rozsahu výrobků nebo služeb, pro které přihláška nesplňuje podmínky zápisu. S ohledem na tuto skutečnost, obsahuje tato kapitola údaje o rozhodnutích o zamítnutí přihlášky ochranné známky v celém nebo částečném rozsahu na základě ustanovení § 26 zákona č. 441/2003 Sb.

Údaje o výsledku rozhodnutí (zamítnutí přihlášky, částečné odmítnutí/zamítnutí přihlášky) jsou uvedeny jako datum právní moci rozhodnutí/výsledek rozhodnutí.

(210) **O-585181**

(540)

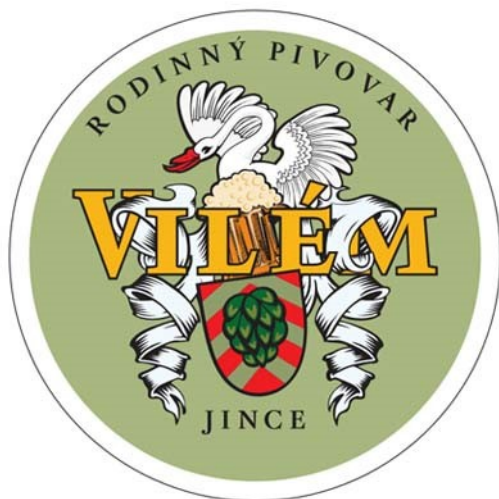

(593) Obrazová

11.07.2024/NABYTÍ P.M. - ČÁSTEČNÉ ZAMÍTNUTÍ PŘIHL. PO ZVEŘ.

(210) **O-585461**

(540)

ABBA STARS

(592) Slovní

04.07.2024/NABYTÍ P.M. - ZAMÍTNUTÍ PŘIHLÁŠKY PO ZVEŘEJNĚNÍ

Zamítnuté námitky týkající se ochranných známek

V průběhu řízení o námitkách může být Úřadem zjištěno, že přihlašovaná ochranná známka, která byla zveřejněna ve Věstníku, nezasahuje do zákonem chráněných starších práv třetích osob, tzv. namítajících, uvedených v ustanovení § 7 zákona č. 441/2003 Sb., a proto Úřad námitky zamítne. Údaje o rozhodnutích o zamítnutí námitek na základě ustanovení § 26 zákona č. 441/2003 Sb. jsou obsaženy v této kapitole.

(210) **O-576113**

(540)

REJMAN

(592) Slovní

16.07.2024/ NABYTÍ P.M. – ZAMÍTNUTÍ NÁMITEK

Přehled zápisů ochranných známek bez změny ve vztahu ke zveřejněným přihláškám

Kapitola obsahuje údaje o ochranných známkách zapsaných na základě ustanovení § 28 odst. 1 zákona č. 441/2003 Sb., u kterých nedošlo ke změně údajů oproti zveřejněné přihlášce ochranné známky.

Číselný přehled (111)											
403164	403165	403166	403167	403168	403169	403170	403171	403172	403173	403174	403175
403176	403177	403178	403179	403180	403181	403182	403183	403184	403185	403186	403187
403188	403189	403190	403191	403192	403193	403194	403195	403196	403197	403198	403199
403200	403201	403202	403203	403204	403205	403206	403207	403208	403209	403210	403211
403212	403213	403214	403215	403216	403217	403218	403219	403220	403221	403222	403223
403224	403225	403226	403227	403228	403229	403230	403231	403232	403233	403234	403235
403236	403237	403238	403239	403240	403241	403242	403243	403244	403245	403246	403247
403248	403249	403250	403251	403252	403253	403254	403255	403256	403257	403258	403259
403260	403261	403262	403263	403264	403265	403266	403267	403268	403269	403270	403271
403272	403273	403274	403275	403276	403277	403278	403279	403280	403281	403282	403283
403284	403285	403286	403287	403288	403289	403290	403291	403292	403293	403294	403295
403296	403297	403298	403299	403300	403301	403302	403303	403304	403305	403306	403307
403308	403309	403310	403311	403312	403313	403314	403315	403316	403317	403318	403319
403320	403321	403322	403323	403324	403325	403326	403327	403328	403329	403330	403331
403332	403333	403334	403335	403336							

Zápisy ochranných známek bez změny ve vztahu ke zveřejněným přihláškám

(111) **403164**
(220) 14.02.2022
(320) 14.02.2022
(442) 27.07.2022
(151) 10.07.2024
(730) **UP AND DOWN s.r.o.**, Slavojova 579/9, Praha 2, Nusle, 12800, CZ
(740) Chytilová & spol., patentová kancelář, s.r.o., Nad spádem 641/20, Praha 4, Podolí, 14700

(210) O-577561
(511) (10) nábytek a lůžkoviny pro lékařské účely, zařízení pro manipulaci s pacienty; (20) nábytek a bytové zařízení, nádoby a uzávěry a držáky pro ně, nekovové, přístřeší a pelíšky pro zvířata, sochy, figurky, umělecké předměty a ozdoby a dekorativní předměty, vyrobené z materiálů jako dřevo, vosk, sádra nebo umělá hmota, zahrnuté v této třídě; (21) nádobí, kuchyňské náčiní a nádoby; (22) výrobky z textilií a textilních vláken; (24) textilní výrobky a náhradní součásti pro textilní výrobky, tkaniny, látky, textilie, textilie; (27) obklady a krytiny pro stěny a stropy, podlahové krytiny a umělé venkovní povrchy; (35) obchodní služby a informace pro spotřebitele, pomoc v obchodní a podnikatelské činnosti, management a administrativní služby, reklama, marketing a propagační služby, administrativní (obchodní) udělování licencí ke zboží a službám druhých, administrativní prodeje, administrativní služby v oblasti příjmu prodejních objednávek, administrativní zpracování nákupních objednávek zadaných telefonicky nebo přes počítač, administrativní zpracování nákupních objednávek, administrativní zpracování počítačových nákupních objednávek, administrativní zpracování reklamaci v záruční době, administrativní zpracování nákupních objednávek v rámci služeb poskytovaných zásilkovými společnostmi, administrativní zpracování a organizování zásilkových služeb, administrativní podpora a zpracování dat [služby], administrativní pomoc v rámci reagování na výzvy k podávání nabídek, asistence managementu a provozu obchodních podniků, asistence managementu obchodních společností, asistence při organizování obchodní činnosti, asistence při řízení obchodních podniků vedených na základě licenční dohody, asistence při řízení společnosti, asistence pro obchodní podniky při řízení jejich podnikání; (36) agentury zprostředkující pronájmy (byty), asistence při koupi nemovitosti, digitalizované informační služby vztahující se k nemovitostem, finanční služby v oblasti smluv, dohod a vyrovnání týkajících se nemovitostí, finanční zprostředkovatelské služby v oblasti nemovitostí, kanceláře realitní, konzultace o nemovitostech; (40) zakázková výroba a montážní služby, a to montáže nábytku a výroba nábytku.

Třídy výrobků a služeb:

10, 20, 21, 22, 24, 27, 35, 36, 40

(540) **I-LIVING**

(592) Slovní

(111) **403165**
(220) 16.06.2022
(320) 16.06.2022
(442) 03.04.2024
(151) 10.07.2024
(730) **ZalijTo s.r.o.**, Višňovce 1095, Hulín, 76824, CZ
(740) Jindyne s.r.o., U Statku 77, Mnichovo Hradiště, Hněvousice, 29501
(210) O-579909
(511) (29) zpracované ovoce, houby a zelenina (včetně ořechů a luštěnin), banánové lupínky, bramborové lupínky s nízkým obsahem tuku, bramborové lupínky jako pochutina, chipsy (bramborové), chipsy na bázi zeleniny, ořechové tyčinky, organické tyčinky z ořechů nebo semínek, potravinové tyčinky na bázi sóji, směsi pochutin obsahující zpracované ovoce a zpracované ořechy, směsi sušeného ovoce, ořechové chuťovky, směsi sušeného ovoce a zpracovaných oříšků jako pochutina, snack tyčinky na bázi ovoce a ořechů, svačinky na bázi ovoce, tyčinky na bázi ořechů jako náhrada jídla, tyčinky na bázi ovoce jako náhrada jídla, tyčinky z ořechů nebo semínek, jablečné chipsy, jablečné lupínky, kokosové lupínky, lupínky ze sušeného ovoce, ovocné lupínky; (30) cukr, přírodní sladidla, sladké polevy a náplně, kakao, cereální tyčinky a energetické tyčinky; (31) čerstvé ovoce, ořechy, zelenina a bylinky; (35) maloobchodní a velkoobchodní prodej zpracovaného ovoce, hub, zeleniny (včetně ořechů a luštěnin), hotových jídel, instantních potravin a pikantních svačinek, cereálií, snídaňových cereálií, ovesných a kukuřičných kaší, cukru, přírodních sladidel, sladkých polev a náplní, kávy, čaje, kakaa a jejich náhražek,

cereálních tyčinek a energetických tyčinek, čerstvého ovoce, ořechů, zeleniny a bylinek; (40) zakázková výroba instantních potravin a nápojů.

Třídy výrobků a služeb:

29, 30, 31, 35, 40

(540)

ZALIJ.TO

(592) Slovní

(111) **403166**
(220) 23.03.2023
(320) 23.03.2023
(442) 03.04.2024
(151) 10.07.2024
(730) **Opera studio Praha, z.s.**, Daškova 3087/28, Praha 4, Modřany, 14300, CZ
(740) Mgr. et Mgr. Alena Kunicová, advokátka, Hartigova 857/47, Praha 3, Žižkov, 13000
(210) O-584789
(511) (35) reklama, propagace, řízení, organizace a administrativní obchodní činnosti, kancelářské práce; (41) vzdělávání, školení, zábava, kulturní činnosti.

Třídy výrobků a služeb:

35, 41

(540)

Opera studio Praha

(592) Slovní

(111) **403167**
(220) 10.07.2023
(320) 10.07.2023
(442) 03.04.2024
(151) 10.07.2024
(730) **Hřiště 8D s.r.o.**, Rybkova 948/23, Brno, Veverí, 60200, CZ
(210) O-586963
(511) (20) truhlářské výrobky, plastové sochy, sochy vyrobené ze dřeva, sochy vyrobené z plastu, ozdobné sochy vyrobené ze dřeva, zahradní nábytek, plastový zahradní nábytek, zahradní nábytek vyrobený z kovu, zahradní nábytek vyrobený ze dřeva, zahradní nábytek vyrobený z hliníku, nábytek pro domácnost, kancelář a zahradu, nábytek a bytové zařízení; (28) vybavení dětských hřišť, zařízení na hřiště, pískoviště (vybavení dětských hřišť), visuté houpačky (vybavení hřišť), kovová zařízení na hřiště, plastová zařízení na hřiště, skluzavky (vybavení dětského hřiště), dřevěná zařízení na hřiště, zařízení na lezení (vybavení na hřiště), přístroje a zařízení pro zábavní parky a hřiště, hračky, skluzavky, vodní skluzavky (zařízení na hraní), skluzavky s konstrukcí na lezení na hraní pro děti, houpačky, pákové houpačky, houpačky (hračky), dětské houpací sedačky, klouzačky, trampolíny, cvičební trampolíny, mini trampolíny, zařízení na hry, domečky na dětské hry, hračky, hry a žertovné předměty, fitness cvičební stroje, nábytek (hračky), sportovní zařízení a zařízení ke cvičení, dětské hračky, vzdělávací hračky, nářadí (hračky), kovové hračky, modulární hračky, venkovní hračky, pískoviště (hračky), lanovky jako hračky, víceúčelové hračky pro děti, xylofony jako hudební hračky, hračky vyrobené ze dřeva, hračky vyrobené z plastu, přístroje na fyzický trénink (cvičení); (35) marketing, výrobový marketing, propagační marketing, cílený marketing, přímý marketing, referenční marketing, digitální marketing, internetový marketing, marketingové služby, marketingové poradenství, reklama, služby marketingové agentury, obchodní marketingové služby, zprostředkování obchodů s výrobky uvedenými výše ve třídě 20 a 28, zprostředkování dovozu a vývozu, zprostředkování obchodů pro třetí strany, řízení obchodní činnosti a obchodní administrativní, obchodní management umělecké činnosti, poradenství v obchodní činnosti; (37) stavba hřišť, pronájem stavebního vybavení, tesařské a truhlářské služby, truhlářské služby [oprava výrobků ze dřeva], výstavba, výstavba domů, výstavba sportovních areálů, výstavba rekreačních areálů, výstavba přístřešků a verand, výstavba komunálních solárních zařízení, výstavba objektů soukromého bydlení, stavba nemovitostí, stavba prefabrikovaných budov, stavba částí budov, zakázková stavba domů, stavba obytných budov, stavba veřejných objektů, stavba obytných nemovitostí, stavba komerčních nemovitostí, stavba montovaných domů, stavba ocelových konstrukcí, stavba budov na zakázku, stavba zahradních budov (montáž a zasklívání), renovace architektonických děl, instalace vodních skluzavek, demolice

staveb, stavitelství, stavebnictví a opravy, poradenské služby ve stavebnictví, montáž oplocení, montáž stavebních konstrukcí, montáž informačních tabulí, montáž veletržních stánků, montáž nábytku na míru, montáž prefabrikovaných stavebních prvků, montáž dočasných konstrukcí pro veletrhy, instalace a montáž pouličního nábytku, montáž, údržba a opravy nábytku, montážní služby [zakázková výroba dřevěných výrobků], montáž výrobků údržby sportovních zařízení; (40) zakázková výroba nábytku, truhlářství (výroba na zakázku), výroba soch na zakázku, umělecké truhlářství (výroba na zakázku), zakázková výroba prefabrikovaných stavebních prvků, truhlářské služby [zakázková výroba dřevěných výrobků], montáž výrobků pro třetí osoby, zakázková montáž materiálů pro jiné osoby; (41) služby týkající se dobrodružných hřišť, provozování dětských hřišť na čerpacích stanicích, služby týkající se dětského dobrodružného hřiště, poskytování míst k odpočinku v podobě dětských hřišť, půjčování hraček, pronájem sportovních hřišť, pronájem herního vybavení, pronájem sportovního vybavení a zařízení, zahrady zpřístupněné veřejnosti, vzdělávací služby v oblasti architektury, poskytování vodních skluzavek a tobogánů pro rekreační účely, služby v oblasti sportu a fitness, služby v oblasti vzdělávání, zábavy a sportu, provozování sportovních zařízení, pronájem sportovních zařízení na cvičení, poskytování sportovních a rekreačních zařízení; (42) architektura, architektonické poradenství, architektonický design, služby interiérové architektury, architektonické služby pro přípravu architektonických plánů, služby architektonického plánování, řízení architektonických projektů, služby architektonického designu, příprava architektonických plánů, příprava architektonických projektů, poradenství v oblasti architektury, návrhářské služby pro architekturu, architektonické a inženýrské služby, architektonický design interiérových dekorací, architektonický design exteriérových dekorací, architektonické služby projektování komerčních staveb, architektonický design pro urbanistické plánování, poradenství v oboru architektonických návrhů, odborné poradenství vztahující se k architektuře, poradenství v oblasti architektury a projektování, architektonické služby zaměřené na územní rozvoj, služby urbanistického plánování, návrhy (design) sportovních zařízení, plánování a projektování sportovních zařízení; (44) zahradnictví, údržba zahrad, zahradní architektura, zahrádkářské a zahradnické služby, návrhy zahrad, plánování (návrhy) zahrad, služby zahradní architektury, výsadba zahradních stromů, služby v oblasti zahradnictví, poskytování vybavení ke komunitnímu zahradničení, poradenství vztahující se k zahradnictví, poradenské služby v oblasti projektování zahrad, poradenské služby týkající se vodních zahrad, služby týkající se péče o zahrady, péče o zahradu nebo květinové záhony, krajinářský zahradní design pro třetí osoby, služby v oblasti zemědělství, zahradnictví a lesnictví, služby v oblasti krajinářské architektury.

Třídy výrobků a služeb:
20, 28, 35, 37, 40, 41, 42, 44

(540) **Hřiště 8D**

(592) Slovní

(111) **403168**
(220) 03.08.2023
(320) 03.08.2023
(442) 03.04.2024
(151) 10.07.2024
(730) **LUXFER OPEN SPACE, z.s.**, Maloskalická 40, Česká Skalice, Malá Skalice, 55203, CZ

(210) O-587418
(511) (35) výstavy reklamní nebo komerční, organizace reklamních nebo komerčních výstav, reklamní, inzertní a propagační činnost, marketing, reklamní, inzertní a propagační činnost prostřednictvím jakéhokoliv média, prostřednictvím telefonní sítě, datové sítě, informační sítě, elektronické sítě, komunikační sítě nebo počítačové sítě, poskytování informací a jiných informačních produktů komerčního nebo reklamního charakteru, informačních produktů reklamního charakteru, multimediálních informací komerčního charakteru, reklama světelná (služba), komerční využití internetu v oblastech komerčních internetových médií a vyhledávacích služeb, on-line inzerce, činnost reklamní agentury, zprostředkování v obchodních vztazích, merchandising, franchising, pomoc při využívání a řízení obchodního podniku, automatizované zpracování dat, pomoc při provozování obchodů a obchodních činností průmyslového nebo obchodního podniku, služby, které zahrnují záznam, přepis, vypracování, kompilaci, přenášeni nebo systematickosti písemných, datových či elektronických sdělení a záznamů, jakož i využívání nebo kompilaci matematických a statistických údajů; (41) výchovná, vzdělávací, soutěžní a zábavní činnost, vydavatelství a nakladatelství, školící činnost, pořádání

kursů, provoz galerie, výstavní činnost s výjimkou výstav obchodních a komerčních, pořádání výstav ke kulturním a vzdělávacím účelům, veškerá agenturní a produkční činnost v oblasti kultury, vzdělání a zábavy, pořádání a zajišťování audiovizuálních akcí, pořádání koncertů, setkání, přednášek, kursů, seminářů, besed a soutěží všeho druhu, zábavné hudební produkce, vystupování výkonných umělců, sportovní aktivity, podpora kulturních, sociálních a zdravotních projektů a aktivit, ediční činnost, publikační činnost, nahrávání nosičů zvukových nebo obrazově zvukových, půjčování nahraných zvukových a zvukově obrazových záznamů, tvorba, výroba audiovizuálních děl, TV produkce, filmová produkce, televizní výroba programů, tvorba programů, tvorba a výroba televizních a audiovizuálních programů, agenturní činnost v oblasti kultury, zprostředkování v oblasti kultury, výchovy, zábavy a sportu, zábavní nebo kulturní nebo vzdělávací představení, organizace společenských a kulturních akcí, organizace, provozování a provádění her a soutěží i veřejných, výstavní činnost v oblasti kultury, zábavy, výchovy nebo vzdělávání, pořádání kulturních a společenských akcí, pořádání přehlídek, semináře, symposia, designérská a výtvarná činnost v rámci této třídy (školící a vzdělávací služby), agenturní činnost v oblasti kultury, provozování galerie výtvarných umění, provozování výstav, půjčování knih, časopisů a nahraných nosičů zvukových a optických záznamů, lektorská a edukativní činnost, tvorba radiových a televizních spotů, knihkupectví; (42) technické zajišťování vybavení a zařízení pro výstavy, poradenské služby spojené s uměleckými předměty, zvláště obrazy, znalecké posudky uměleckých děl, umělecký a průmyslový design, oděvní návrhářství, ověřování pravosti uměleckých děl, služby grafické, vědecký výzkum, tvorba programů na zakázku, doplňování a rozšiřování uměleckých sbírek, péče o fond uměleckých předmětů, např. pomníků, veřejných plastik, pamětních desek a dalších uměleckých děl, výzkumná a vývojová činnost, muzejní průzkumy, odborná pomoc ostatním vlastníkům sbírek, služby spojené s technickým zajištěním a vybavením výstav a výstavních ploch, vše v rámci této třídy; (45) správa autorských práv.

Třídy výrobků a služeb:
35, 41, 42, 45

(540)

LUXFER OPEN SPACE

(593) Obrazová

(111) **403169**
(220) 08.09.2023
(320) 08.09.2023
(442) 03.04.2024
(151) 10.07.2024
(730) **MOJE-REKUPERACE s.r.o.**, Poděbradova 1617/13, Nový Jičín, 74101, CZ
(740) Mgr. Jakub Švrček, advokát, Bayerova 62, Rožnov pod Radhoštěm, 75661
(210) O-588065
(511) (6) kovová potrubí pro ventilační a vzduchotechnická zařízení, kovové instalace potrubí, kovová instalace vedení (neelektrická); (7) tepelné výměníky (části strojů); (11) vzduchové induktry (ventilace), vzduchové induktry (klimatizace), vzduchová klimatizační zařízení, přístroje a zařízení na ohřívání vzduchu, rekuperační výměníky, instalace pro ventilaci, instalace vzduchových filtrů, instalace na ohřívání vzduchu; (19) instalace vedení (neelektrické, nekovové); (35) marketing, internetový marketing, reklama, reklama online, maloobchod a velkoobchod s rekuperačními systémy a jednotkami včetně příslušenství, rozvodným potrubím pro

rekuperační systémy a jednotky včetně příslušenství; (36) finanční informace a údaje, poradenské a konzultační služby v oblasti financí, finanční hodnocení v oblasti nákladů na vytápění; (37) instalace elektrických zařízení, instalace strojů, instalace potrubí, instalace potrubních systémů, instalace vybavení budov, instalace chladicích přístrojů, instalace systémů odvádění tepla, instalace a opravy klimatizačních zařízení, instalace vytápěcích a chladicích přístrojů, instalace, opravy a údržba vytápěcích zařízení.

Třídy výrobků a služeb:
6, 7, 11, 19, 35, 36, 37

(540)



moje
rekuperace ▲

(593) Obrazová

(111) **403170**

(220) 27.10.2023

(320) 27.10.2023

(442) 03.04.2024

(151) 10.07.2024

(730) **Jeřábková Michaela Mgr. Ing.**, Boženy Vikové-Kunětické 2917, Pardubice, Zelené Předměstí, 53002, CZ

(740) Mgr. Petra Dolejšová, Korunní 810/104, Praha 10, Vinohrady, 10100

(210) O-589070

(511) (9) obsah s možností stažení a nahraný obsah; (41) vzdělávání dospělých, vzdělávací a školicí služby, koučink, kurzy osobního rozvoje, školení týkající se osobního rozvoje, pořádání školicích kurzů zaměřených na osobní rozvoj, psaní blogů, vydávání textů, vydávání vzdělávacích textů, psaní a publikování textů, s výjimkou reklamních textů, školení pro rodiče zaměřené na výchovu k rodičovství, školení pro rodiče v organizaci rodičovských podpůrných skupin, dětské školky, organizace seminářů, příprava a pořádání vzdělávacích kurzů; (45) konzultace v oboru osobních vztahů, hlídání dětí (služby).

Třídy výrobků a služeb:
9, 41, 45

(540)



RODIČ
ŮFF

(593) Obrazová

(111) **403171**

(220) 02.11.2023

(320) 02.11.2023

(442) 03.04.2024

(151) 10.07.2024

(730) **Skechers U.S.A., Inc. II**, 228 Manhattan Beach Blvd., Manhattan Beach CA 90266, US

(740) **Zeiner & Zeiner** advokátní kancelář s.r.o., Mgr. Alexandr Vališ, advokát, Dominikánská 350/5, Brno, Brno-město, 60200

(210) O-589180

(511) (25) obuv.

Třídy výrobků a služeb:

25

(540)

STEP IN AND GO

(592) Slovní

(111) **403172**

(220) 08.11.2023

(320) 08.11.2023

(442) 03.04.2024

(151) 10.07.2024

(730) **Vypllel Vítězslav Ing.**, V Bažantnici 2650, Kladno, Kročehlavý, 27201, CZ

(740) Mgr. Aleš Velc, advokát, Toulouvcovo nám. 156, Litomyšl, Litomyšl-Město, 57001

(210) O-589322

(511) (35) účetnictví, vedení účetnictví, vedení účetních knih a účetní služby, příprava účetních výkazů, daňové poradenství (účetnictví), revize účtů (audity), účetnictví vedené pomocí počítače, poradenství v otázkách účetnictví, účetní poradenství týkající se daní, poskytování informací vztahujících se k účetnictví, pomoc v obchodní a podnikatelské činnosti, management a administrativní služby, administrativní služby související s obchodními transakcemi a finančními záznamy, vyhotovování výpisu z účtu, služby spojené s přípravou a podáváním daňových přiznání; (36) poradenství zaměřené na daně z příjmu (finanční), konzultační a poradenské služby v oblasti účetnictví, vedení účetnictví, daní, placení daní a podávání daňových přiznání, služby týkající se placení daní a cel, finanční informace.

Třídy výrobků a služeb:

35, 36

(540) **Ing. Vítězslav Vypllel - Účetní poradenství**

(592) Slovní

(111) **403173**

(220) 09.11.2023

(320) 09.11.2023

(442) 03.04.2024

(151) 10.07.2024

(730) **Věcičky pro malé lidičky, s.r.o.**, Semtínská 56, Pardubice, Ohrazenice, 53353, CZ

(740) Mgr. Karel Ryšavý, advokát, Hvězdova 1716/2b, Praha 4, Nusle, 14000

(210) O-589378

(591) Barevná

(511) (25) části oděvů, obuvi a pokrývek hlavy, obuv, oděvy, pokrývky hlavy; (35) obchodní informace pro spotřebitele, pomoc v obchodní a podnikatelské činnosti, management a administrativní služby, reklamní, marketingové a propagační služby.

Třídy výrobků a služeb:

25, 35

(540)



LittleThings.

(593) Obrazová

(111) **403174**

(220) 24.11.2023

(320) 24.11.2023

- (442) 03.04.2024
(151) 10.07.2024
(730) **Wattmont group s.r.o.**, Hůlová 4974/3, Jihlava, Helenín, 58601, CZ
Wattmont construct s.r.o., Hůlová 4974/3, Jihlava, Helenín, 58601, CZ
Wattmont PRO s.r.o., Hůlová 4974/3, Jihlava, Helenín, 58601, CZ
(740) Wattmont PRO s.r.o., Hůlová 4974/3, Jihlava, Helenín, 58601
(210) O-589704
(591) Barevná
(511) (6) kovové střešní krytiny s integrovanými fotovoltaickými články, kovové spoje na kabely, ne na elektrické; (9) akumulátorové skříně, elektrická relé, elektrická vedení, elektrická zabezpečovací zařízení proti krádeži (ne do vozidel), elektrické adaptéry, elektrické akumulátory, elektrické baterie, elektrické cívky, elektrické dveřní zvonky, elektrické kabely, elektrické kolektory, elektrické kontakty, elektrické měniče, elektrické měřicí přístroje, elektrické odpory, elektrické pohony (ne do vozidel), elektrické regulátory, elektrické regulátory osvětlení, elektrické signální zvonky (alarmy), elektrické stmívače [regulační zařízení], elektrické vodiče, elektrické vypínače a spínače, elektrické zásuvky, elektroluminiscenční diody [led], elektroluminiscenční diody na bázi kvantových teček [qled], elektromagnetické cívky, identifikační opláštění elektrických vodičů, identifikační vlákna pro elektrické vodiče, induktory [elektrotechnika], koncovky [elektrotechnika], kondenzátory [elektrotechnika], konektory [elektrotechnika], kryty na elektrické zásuvky, materiály pro elektrická vedení [vodiče, kabely], měniče [elektrotechnika], nabíjecí stanice pro elektrická vozidla, objímky elektrických kabelů, odbočné krabice [elektrotechnika], odrušovače [elektrotechnika], omezovače [elektrotechnika], opláštění elektrických kabelů, organické elektroluminiscenční diody [oled], rozvaděče [elektrotechnika], rozvodné desky [elektrotechnika], rozvodné pulty [elektrotechnika], solenoidové ventily [elektromagnetické spínače], spínací skříně [elektrotechnika], spínače elektrických obvodů, spoje [elektrotechnika], spojky pro elektrická vedení, spojovací skříně [elektrotechnika], svorky [elektrotechnika], transformátory [elektrotechnika], fotovoltaické články, elektrické armatury; (11) tepelná čerpadla, tepelné akumulátory, tepelně stabilizované polypropylenové trubky pro topná zařízení; (19) střešní krytiny s fotovoltaickými články ne kovové; (35) administrativní služby, administrativní zpracování objednávek, analýza nákladů a cen, cílený marketing, fakturace, marketing, obchodní zprostředkovatelské služby s výrobky uvedenými výše ve třídách 6, 9, 11 a 19, online reklama v počítačové síti, plánování schůzek [kancelářské práce], pomoc při řízení obchodní činnosti, poradenské služby pro obchodní vedení, poradenství v oblasti organizace podniku, poradenství v oblasti řízení a organizace podniku, reklama, řízení obchodní činnosti nezávislých poskytovatelů služeb, řízení obchodních projektů v oblasti stavebních projektů, sjednávání obchodních smluv pro jiné osoby, služby spojené s podáváním daňových příznání, služby zpracování dat [kancelářské práce], srovnávání cen, subdodavatelské služby [pomoc v obchodní činnosti], účetnictví, zprostředkování obchodních informací, zprostředkování obchodů v oblasti propojení možných soukromých investorů s podnikateli, kteří potřebují financování, zprostředkování obchodů vztahující se k propojování různých odborníků se zákazníky, zprostředkování reklamy; (36) daňové odhady, finanční hodnocení nabídek k poptávkám [rřp], finanční poradenské služby v oblasti daní, finanční poradenství, příprava cenových nabídek cen pro účely odhadů nákladů; (37) čištění budov [vnější povrch], dobíjecí služby pro elektrická vozidla, chemické čištění, instalace a opravy elektrospotřebičů, instalace a opravy klimatizačních zařízení, instalace a opravy poplašných zařízení proti vloupání, instalace a opravy topných zařízení (vodinstalaterské práce), instalace dveří a oken, instalace, údržba a opravy kancelářských strojů a zařízení, izolace budov, klempířství, malba a nátěr interiérů a exteriérů, montáž lešení, nabíjení akumulátorů vozidel, odrušování elektrických přístrojů, opravy vedení elektrického proudu - elektroinstalační práce, pokládka kabelů, pokrývačské služby, poskytování informací o opravách, poskytování stavebních informací, stavební poradenství, vrtání studní, výstavba a opravy skladů, zednické služby, prodej servis a montáž obnovitelných zdrojů - fotovoltaických systémů, tepelných čerpadel, ohřevů vody, nabíjecích stanic.

Třídy výrobků a služeb:
6, 9, 11, 19, 35, 36, 37

(540)

 **WATTMONT**

(593) Obrazová

- (111) **403175**
(220) 24.11.2023
(320) 24.11.2023
(442) 03.04.2024
(151) 10.07.2024
(730) **Gordon Gekko Enterprises, s.r.o.**, Stará Louka 353/8, Karlovy Vary, 36001, CZ
(740) Mgr. Simona Hejdová, advokátka, Cyrilská 508/7, Brno, Trnítá, 60200
(210) O-589708
(591) Barevná
(511) (3) adstringentní přípravky pro kosmetické účely, přípravky aloe vera pro kosmetické účely, aroma (éterické oleje), badyánová esence, balzámy jiné než pro léčebné účely, barviva toaletní, kosmetické barvy, bergamotový olej, éterické oleje z cedrového dřeva, esenciální oleje z citrónu, čistící mléko pro toaletní účely, čistící oleje, éterické esence, éterické oleje, jasmínový olej, kosmetické neceséry, kosmetické přípravky, kosmetické přípravky pro zestříhání, kosmetické tužky, kosmetika, kosmetické přípravky do koupele, koupelové soli, nikoliv pro medicínální účely, kráslicí masky, kosmetické krémy, základní látky květinových parfémů, výtažky z květín (parfumerie), laky na nehty, lepidla pro kosmetické účely, lesky na rty, levandulová voda, levandulový olej, líčidla, mandlové mléko pro kosmetické účely, mandlové mýdlo, mandlový olej, masážní gely jiné než pro léčebné účely, maskara (barvy a stíny na oční víčka a řasy), kráslicí masky, mastkový prášek, toaletní, mentol pro voňavkářství, mentolová silice (výtažková), mýdélka, mýdla, kosmetické přípravky na obočí, tužky na obočí, oleje do voňavek, silice, oleje pro kosmetické účely, oleje pro toaletní účely, parfémovaná voda, parfémovaný pižmo (parfumerie), pletřová voda pro kosmetické účely, kosmetické přípravky pro pěstění pokožky, pomády pro kosmetické účely, potpourri (směsi voňavých látek), přípravky pro péči o nehty, pudr na líčení, rtěnky, růžový olej, kosmetické přípravky na řasy, soli koupelové, ne pro medicínální účely, šampóny, toaletní přípravky, toaletní voda, tuhy pro kosmetické účely, vata pro kosmetické účely, vlasové vody, voňavkářské výrobky, vonná dřeva, vonné tyčinky; (4) lampové knoty, knoty pro svíčky, parfémované svíčky, svíčky, svíčky pro noční osvětlení, vosk jako surovina, včelí vosk; (5) jojoba, terapeutické přípravky do koupele, soli a minerální vody pro koupele, léčivé koupelové soli, séra, vody termální, včelí mateří kašička (potravinové doplňky).

Třídy výrobků a služeb:
3, 4, 5

(540)



(593) Obrazová

- (111) **403176**
(220) 01.12.2023
(320) 01.12.2023
(442) 03.04.2024
(151) 10.07.2024
(730) **Obaly Morava, a.s.**, tř. Tomáše Bati 1700, Otrokovice, 76502, CZ
(210) O-589883
(511) (16) papír a lepenka, tiskárenské výrobky, potřeby pro vazbu knih, fotografie, kartonové krabice, balící kartony z lepenky, proložky z lepenky, dvouvrstvá lepenka v rolích, dvouvrstvé vlnité lepenky v arších, klopové

krabice z lepenky, papírové a lepenkové obaly, kancelářské potřeby s výjimkou nábytku, lepidla pro kancelářské potřeby nebo pro domácnost, potřeby pro rýsování a kreslení a potřeby pro umělce, malířské štětce, instruktážní a výukové materiály (papírové), plastové archy, fólie a sáčky pro balení a obaly, tiskařské typy, štočky; (35) reklamní a marketingová činnost, obchodní průzkumy, předvádění výrobků, distribuce zboží k reklamním účelům, automatizované zpracování a správa obchodních dat, obchodní poradenství, činnost organizačních a ekonomických poradců, obchodní administrativa, kancelářské práce, obchodní zastoupení jiných podnikatelských subjektů - výrobců, pořádání reklamních a prodejních akcí, poskytování obchodních a prodejních informací, maloobchodní, velkoobchodní a elektronický prodej polygrafických strojů a technologií, tiskáren, obalů, tiskovin, výrobků z papíru, polygrafických barev a tonerů či dalších potřeb pro tisk; (40) zpracování a úprava materiálů pomocí průmyslových strojů i ručně, a to zpracování papíru a kartónu, finální úprava výrobků a obalů pro výrobky, polygrafické služby, a to tisk všeho druhu, potisk výrobků a jejich obalů, recyklace materiálů, poskytování informací a konzultace v oblasti zpracování materiálů a tisku.

Třídy výrobků a služeb:
16, 35, 40

(540) **Futral**

(592) Slovní

(111) **403177**

(220) 11.12.2023

(320) 11.12.2023

(442) 03.04.2024

(151) 10.07.2024

(730) **CEDUK Holding, s.r.o.**, Eliášova 827/22, Praha 6, Bubeneč, 16000, CZ

(740) BDO Legal s.r.o., advokátní kancelář, Mgr. Ing. Štěpán Kleček, V parku 2316/12, Praha 4, Chodov, 14800

(210) O-590066

(511) (41) středoškolské vzdělávání, jazykové vzdělávání, školní vzdělávání, pokročilé vzdělávání, vyučování, další vzdělávání, trvalé vzdělávání, akreditace (certifikace) dosaženého vzdělání, školení a vzdělávání, výuka, poradenství v oblasti vzdělání, služby v oblasti základního vzdělání, poskytování informací o vzdělávání.

Třídy výrobků a služeb:
41

(540) **PERITA**

(592) Slovní

(111) **403178**

(220) 11.12.2023

(320) 11.12.2023

(442) 03.04.2024

(151) 10.07.2024

(730) **Dental supply s.r.o.**, Tetínská 331/4, Praha 5, Radlice, 15000, CZ

(740) Mgr. Štěpán Janáč, advokát, Na Poříčí 1041/12, Praha 1, Nové Město, 11000

(210) O-590070

(511) (5) potravní doplňky a dietetické přípravky, vyráběné v souladu s předpisy o ekologickém zemědělství; (9) data, databáze a jiné informační produkty na magnetických, elektronických a optických nosičích, související software a hardware, nosiče dat všeho druhu spadající do tř. 9, elektronické a datové sítě, multimediální aplikace, 3D animace, multimediální informační katalogy, elektronické časopisy, elektronická periodika a knihy v elektronické podobě, software pro počítače, programové vybavení pro informační technologie a pro komunikaci, programové vybavení umožňující elektronické obchodování; (42) návrh programového vybavení, aktualizace programového vybavení, údržba programového vybavení, programování počítačů, vývoj a tvorba systémů pro elektronické obchodování včetně příslušného software a hardware, know-how pro oblast elektronického obchodování a informačních technologií, tvorba software, programování internetových databázových systémů a internetových aplikací, programování multimediálních aplikací, interaktivní a grafické programy (tvorba), tvorba multimediálních dokumentů, prezentací, aplikací a katalogů, konstrukce www prezentací a řešení www serverů, počítačové animace a vizualizace, programové projekty (tvorba), elektronický portál (tvorba), internetová doména (tvorba), tvorba informačních databází.

Třídy výrobků a služeb:
5, 9, 42

(540) **profibio**

(592) Slovní

(111) **403179**

(220) 11.12.2023

(320) 11.12.2023

(442) 03.04.2024

(151) 10.07.2024

(730) **Limek APG, a.s.**, Za Poříčskou bránou 365/21, Praha 8, Karlín, 18600, CZ

(740) Mgr. Eliška Valíčková, advokátka, Jakubská 647/2, Praha 1, Staré Město, 11000

(210) O-590074

(511) (1) chemické výrobky určené pro rafinérský ropný průmysl, chemické výrobky určené pro ropný těžební průmysl, chemické výrobky určené pro ropný průmysl, chemické látky zamezující škodám způsobených ropou (jiné než nátěry), čisticí prostředky pro výrobu a průmysl, kapaliny používané při čištění během výrobních procesů, přípravky na čištění, chemické látky, chemické materiály a chemické přípravky a přírodní chemické prvky, odmašťovací činidla (ne k použití v domácnosti), odmašťovací přípravky k použití ve výrobních procesech, chemická odmašťovací činidla k použití ve výrobních procesech, chemické odmašťovací tekutiny k použití ve výrobních procesech.

Třídy výrobků a služeb:
1

(540) **AQUASOL**

(592) Slovní

(111) **403180**

(220) 12.12.2023

(320) 12.12.2023

(442) 03.04.2024

(151) 10.07.2024

(730) **BattSwap CZ, s.r.o.**, Sokolská 30, Litvínov, Šumná, 43601, CZ

(740) Plasseraud IP s.r.o., Korunní 810/104, Praha 10, Vinohrady, 10100

(210) O-590085

(511) (9) zařízení a přístroje pro vedení, přepínání, přeměnu, akumulaci, regulaci nebo řízení distribuce nebo užití elektrické energie, zařízení a nástroje pro záznam, přenos, reprodukci nebo zpracování zvuku, obrazu nebo dat, programové vybavení, programové aplikace pro mobilní telefony, počítačové programy, nahrané nebo stahovatelné počítačové programy, nahrané programy operačních systémů, počítačové technické a programové vybavení pro použití v elektrických vozidlech, motorových vozidlech a autonomních vozidlech, počítačové technické a programové vybavení pro nabíjení baterií elektrických vozidel, počítačové operační systémy a aplikační programové vybavení software pro použití v souvislosti s motorovými, elektrickými a autonomními vozidly, programové vybavení související s elektrickými a autonomními vozidly, elektrické akumulátory, elektrické akumulátory pro vozidla, baterie, elektrické baterie, elektrické baterie pro vozidla, baterie pro vozidla, baterie pro elektrická vozidla, dobíjecí baterie, powerbanky, svorky baterií, nabíječky baterií, autobaterie, vozidlová trakční baterie, baterie pro zapalování, startovací baterie, napájecí jednotky (baterií), napájecí bloky (baterií), elektrické baterie pro napájení elektrických vozidel, nabíjecí zařízení pro baterie motorových vozidel, nabíjecí zařízení pro elektrické baterie, nabíjecí zařízení pro elektrická vozidla, stojany nabíjecích zařízení, startovací kabely, přívody k bateriím, bateriové testery, head-up displej zařízení pro vozidla, přesné měřicí přístroje, satelitní navigační zařízení, navigační přístroje pro vozidla (palubní počítače), vozidlové vysílačky a autorádia, monitorovací přístroje pro jiné než lékařské účely, přístroje pro zpracování dat, elektrické regulační zařízení, elektrické měřicí přístroje, přístroje pro globální polohový systém (GPS), automatické indikátory nízkého tlaku v pneumatikách vozidel, nabíjecí stanice pro elektrická vozidla, zařízení pro nabíjecí stanice elektrických vozidel, zařízení pro nabíjení elektrických vozidel, síťové zařízení a řídicí programové vybavení pro monitorování a správu nabíjecích stanic, kódované magnetické karty pro přístup a platbu v zařízeních nabíjecích stanic pro elektrická vozidla, komunikační programové vybavení pro monitorování a správu zařízení a sítí dobíjecích stanic pro elektrická vozidla, automatický parkovací systém pro parkoviště, uzávěry s indikátory tlaku pro ventily, spouštěcí kabely pro motory, elektrické sběrače,

záznamníky kilometrů pro vozidla, přístroje pro kontrolu rychlosti vozidel, parkovací senzory pro vozidla, zařízení pro automatické řízení vozidel, nahrané nebo stažitelné soubory dat, indikátory tlaku, indikátory množství, světelné nebo mechanické signalizační panely, regulátory napětí pro vozidla, simulátory pro řízení a ovládání vozidel, rozvaděče (elektrifny), termostaty pro vozidla; (12) vozidla, zařízení pro pohyb po zemi, osobní automobily, obytné automobily, jízdní kola, elektrická jízdní kola, nákladní automobily, motorové autobusy, obytné přívěsy, dodávky, motocykly, skútry, elektricky poháněné skútry, koloběžky (vozidla), elektrická vozidla, hybridní vozidla, elektricky poháněná pozemní vozidla, elektricky poháněná motorová vozidla, automobily na vodíkové palivo, samo nakládací vozidla, samořiditelná vozidla, autonomní vozidla, samohybná elektrická vozidla, samohybná nakládací vozidla, vozidla obsahující zařízení pro nakládání, vnější nosiče nákladu pro vozidla, spojovací zařízení pro pozemní vozidla, pneumatické nebo hydraulické lineární pohony pro pozemní vozidla, alarmy proti krádeži pro vozidla, tlumiče pérování pro vozidla, tlumiče pro automobily, protiskluzová zařízení pro pneumatiky vozidel, zařízení proti krádeži pro vozidla, opěrky hlavy pro sedadla vozidel, převodové hřídele pro pozemní vozidla, čepy kapoty vozidla, couvací alarmy pro vozidla, houkačky pro vozidla, pneumatiky pro kola vozidel, plné pneumatiky pro kola vozidel, torzní tyče pro vozidla, držáky motoru pro pozemní vozidla, převodovky pro pozemní vozidla, ručky indikátorů pro vozidla, boxy a kontejnery pro vozidla, střechy (skládací střechy) pro vozidla, kapoty pro motory vozidel, karoserie automobilů, klikové skříně pro pozemní vozidla, mající jiné než spalovací motory, hnací řetězy pro pozemní vozidla, převodové řetězy pro pozemní vozidla, vnitřní duše pro pneumatiky, podvozky vozidel, podvozky automobilů, hydraulické okruhy pro vozidla, zařízení proti oslnění vozidel, brzdové kotouče pro vozidla, spojky pro pozemní vozidla, převody pro pozemní vozidla, kryty kol, brzdy pro vozidla, brzdové obložení pro vozidla, čalounění pro vozidla, kryty vozidel (tvarované), joysticky pro vozidla, hnací motory pro pozemní vozidla, pohonná ústrojí pro pozemní vozidla, převodové mechanismy pro pozemní vozidla, proudové motory pro pozemní vozidla, motory pro pozemní vozidla, elektromotory pro pozemní vozidla, čelní skla, nárazníky vozidel, brzdové destičky pro automobily, pneumatiky, nosiče zavazadel pro vozidla, dveře pro vozidla, tlumičí pružiny pro vozidla, pružiny pro odpružení vozidel, spoilery pro vozidla; (37) údržba, servis a opravy vozidel, údržba, servis a opravy elektrických vozidel, nabíjení baterií vozidel, nabíjení elektrických vozidel, služby nabíjení baterií vozidel, služby nabíjecích stanic pro elektrická vozidla, stanice pro výměnu baterií, výměna baterií, dobíjení baterií, pronájem nabíječek baterií, pronájem baterií pro elektrická vozidla, pronájem přenosných nabíječek, pronájem zařízení pro výměnu baterií, výměna baterií vozidel (údržba), instalace elektrických a elektronických zařízení do automobilů, seřizování automobilových motorů, mazání vozidel, garážové služby pro údržbu a opravy vozidel, opravy, údržba, instalace a montáž, čištění a ošetřování elektrických a elektronických přístrojů, nástrojů a zařízení, jakož i elektrických vozidel, motorových vozidel, motorů a dílů a příslušenství výše uvedeného zboží, dobíjení elektrických vozidel, informační a poradenské služby týkající se oprav a údržby vozidel, provozování elektrických dobíjecích stanic, instalace, integrace, údržba, opravy a modernizace elektrických bateriových systémů vozidel.

Třídy výrobků a služeb:
9, 12, 37

(540)



(593) Obrazová

(111) **403181**

(220) 12.12.2023

(320) 12.12.2023

(442) 03.04.2024

(151) 10.07.2024

(730) **BattSwap CZ, s.r.o.**, Sokolská 30, Litvínov, Šumná, 43601, CZ

(740) Plasseraud IP s.r.o., Korunní 810/104, Praha 10, Vinohrady, 10100

(210) O-590086

(511) (9) zařízení a přístroje pro vedení, přepínání, přeměnu, akumulaci, regulaci nebo řízení distribuce nebo užití elektrické energie, zařízení a nástroje pro záznam, přenos, reprodukci nebo zpracování zvuku, obrazu nebo dat, programové vybavení, programové aplikace pro mobilní telefony, počítačové programy, nahrané nebo stažovatelné počítačové programy, nahrané programy operačních systémů, počítačové technické a programové vybavení pro použití v elektrických vozidlech, motorových vozidlech a autonomních vozidlech, počítačové technické a programové vybavení pro nabíjení baterií elektrických vozidel, počítačové operační systémy a aplikační programové vybavení software pro použití v souvislosti s motorovými, elektrickými a autonomními vozidly, programové vybavení související s elektrickými a autonomními vozidly, elektrické akumulátory, elektrické akumulátory pro vozidla, baterie, elektrické baterie, elektrické baterie pro vozidla, baterie pro vozidla, baterie pro elektrická vozidla, dobíjecí baterie, powerbanky, svorky baterií, nabíječky baterií, autobaterie, vozidlová trakční baterie, baterie pro zapalování, startovací baterie, napájecí jednotky (baterií), napájecí bloky (baterií), elektrické baterie pro napájení elektrických vozidel, nabíjecí zařízení pro baterie motorových vozidel, nabíjecí zařízení pro elektrické baterie, nabíjecí zařízení pro elektrická vozidla, stojany nabíjecích zařízení, startovací kabely, přívody k bateriím, bateriové testery, head-up displej zařízení pro vozidla, přesné měřicí přístroje, satelitní navigační zařízení, navigační přístroje pro vozidla (palubní počítače), vozidlové vysílačky a autorádia, monitorovací přístroje pro jiné než lékařské účely, přístroje pro zpracování dat, elektrické regulační zařízení, elektrické měřicí přístroje, přístroje pro globální polohový systém (GPS), automatické indikátory nízkého tlaku v pneumatikách vozidel, nabíjecí stanice pro elektrická vozidla, zařízení pro nabíjecí stanice elektrických vozidel, zařízení pro nabíjení elektrických vozidel, síťové zařízení a řídicí programové vybavení pro monitorování a správu nabíjecích stanic, kódované magnetické karty pro přístup a platbu v zařízeních nabíjecích stanic pro elektrická vozidla, komunikační programové vybavení pro monitorování a správu zařízení a sítí dobíjecích stanic pro elektrická vozidla, automatický parkovací systém pro parkoviště, uzávěry s indikátory tlaku pro ventily, spouštěcí kabely pro motory, elektrické sběrače, záznamníky kilometrů pro vozidla, přístroje pro kontrolu rychlosti vozidel, parkovací senzory pro vozidla, zařízení pro automatické řízení vozidel, nahrané nebo stažitelné soubory dat, indikátory tlaku, indikátory množství, světelné nebo mechanické signalizační panely, regulátory napětí pro vozidla, simulátory pro řízení a ovládání vozidel, rozvaděče (elektrifny), termostaty pro vozidla; (12) vozidla, zařízení pro pohyb po zemi, osobní automobily, obytné automobily, jízdní kola, elektrická jízdní kola, nákladní automobily, motorové autobusy, obytné přívěsy, dodávky, motocykly, skútry, elektricky poháněné skútry, koloběžky (vozidla), elektrická vozidla, hybridní vozidla, elektricky poháněná pozemní vozidla, elektricky poháněná motorová vozidla, automobily na vodíkové palivo, samo nakládací vozidla, samořiditelná vozidla, autonomní vozidla, samohybná elektrická vozidla, samohybná nakládací vozidla, vozidla obsahující zařízení pro nakládání, vnější nosiče nákladu pro vozidla, spojovací zařízení pro pozemní vozidla, pneumatické nebo hydraulické lineární pohony pro pozemní vozidla, alarmy proti krádeži pro vozidla, tlumiče pérování pro vozidla, tlumiče pro automobily, protiskluzová zařízení pro pneumatiky vozidel, zařízení proti krádeži pro vozidla, opěrky hlavy pro sedadla vozidel, převodové hřídele pro pozemní vozidla, čepy kapoty vozidla, couvací alarmy pro vozidla, houkačky pro vozidla, pneumatiky pro kola vozidel, plné pneumatiky pro kola vozidel, torzní tyče pro vozidla, držáky motoru pro pozemní vozidla, převodovky pro pozemní vozidla, ručky indikátorů pro vozidla, boxy a kontejnery pro vozidla, střechy (skládací střechy) pro vozidla, kapoty pro motory vozidel, karoserie automobilů, klikové skříně pro pozemní vozidla, mající jiné než spalovací motory, hnací řetězy pro pozemní vozidla, převodové řetězy pro pozemní vozidla, vnitřní duše pro pneumatiky, podvozky vozidel, podvozky automobilů, hydraulické okruhy pro vozidla, zařízení proti oslnění vozidel, brzdové kotouče pro vozidla, spojky pro pozemní vozidla, převody pro pozemní vozidla, kryty kol, brzdy pro vozidla, brzdové obložení pro vozidla, čalounění pro vozidla, kryty vozidel (tvarované), joysticky pro vozidla, hnací motory pro pozemní vozidla, pohonná ústrojí pro pozemní vozidla, převodové mechanismy pro pozemní vozidla, proudové motory pro pozemní vozidla, motory pro pozemní vozidla, elektromotory pro pozemní vozidla, čelní skla, nárazníky vozidel, brzdové destičky pro automobily, pneumatiky, nosiče zavazadel pro vozidla, dveře pro vozidla, tlumičí pružiny pro vozidla, pružiny pro odpružení vozidel, spoilery pro vozidla; (37) údržba, servis a opravy vozidel, údržba, servis a opravy elektrických vozidel, nabíjení baterií vozidel, nabíjení elektrických vozidel, služby nabíjení baterií vozidel, služby nabíjecích stanic pro elektrická vozidla, stanice pro výměnu baterií, výměna baterií, dobíjení baterií, pronájem nabíječek baterií, pronájem

baterií pro elektrická vozidla, pronájem přenosných nabíječek, pronájem zařízení pro výměnu baterií, výměna baterií vozidel (údržba), instalace elektrických a elektronických zařízení do automobilů, seřizování automobilových motorů, mazání vozidel, garážové služby pro údržbu a opravy vozidel, opravy, údržba, instalace a montáž, čištění a ošetřování elektrických a elektronických přístrojů, nástrojů a zařízení, jakož i elektrických vozidel, motorových vozidel, motorů a dílů a příslušenství výše uvedeného zboží, dobíjení elektrických vozidel, informační a poradenské služby týkající se oprav a údržby vozidel, provozování elektrických dobíjecích stanic, instalace, integrace, údržba, opravy a modernizace elektrických bateriových systémů vozidel.

Třídy výrobků a služeb:
9, 12, 37

(540)

BATTSWAP

(592) Slovní

(111) **403182**

(220) 14.12.2023

(320) 14.12.2023

(442) 03.04.2024

(151) 10.07.2024

(730) **Lánská Romana**, Zboží 66, Úbislavice, 50901, CZ

(740) Petr Žižka, Sedláčkova 209/16, Plzeň, Vnitřní Město, 30100

(210) O-590169

(511) (10) dětské dudlíky, pediatrické dudlíky, spony na dudlík, dudlíky pro novorozence, klipy na dudlíky, pomůcky na krmení a dudlíky, dudlíky pro použití s kojeneckými lahve, kroužky k prořezávání zubů s dětskými chrástítky, kousací kroužky; (18) cestovní tašky, tašky, obaly na dokumenty, tašky na kočárek, tašky do porodnice, pouzdra na plenky, organizér na plenky, tašky na pleny, nepromokavé tašky, obal na průkaz; (20) těhotenské a kojící polštáře, polštáře, mantinely do dětských postýlek, jiné než ložní prádlo, přebalovací podložky, dětské podložky na spaní, košíky na přenášení dětí (dětské postýlky), dřevěné pelesti postelí, dětské látkové postele ve formě vaků, cestovní dětské postýlky, dětské houpací sedačky, kolébky, košíky na miminka, ochranné límce do dětských postýlek, jiné než ložní prádlo, podložky na spaní pro děti (polštáře nebo matrace), podušky pro batolata proti přetočení, polohovací podhlavníky pro kojence, polštářky na oporu hlavy malých dětí, postelové zábrany, přenosné dětské koše, nekovové dětské bezpečnostní uzávěry na nádoby, nekovové dětské bezpečnostní uzávěry na lahve, přenosná dětská koupelová sedátka pro použití ve vanách; (24) zavínovací peřinky, zavínovací osušky, mantinely do dětských postýlek (ložní prádlo), dětské deky, piknikové deky, povlaky na peřiny a prošívané deky, prostěradla, povlečení, povlečení na peřiny, textilní povlečení na peřiny, dětské příkrývky, dětské ručníky, dětské lůžkoviny, dětské spací pytle, příkrývky na dětské postýlky, potahy dětských postýlek, spací vaky pro děti, baldachýny ke dětským postýlkám, prostěradla do dětských postýlek, ručníky pro malé děti (textil), hnízdečka pro miminka, péřové zavínovačky; (25) dětské oblečení, dětské kalhoty, dětské dupačky, dětské plavky, kalhotky dětské (oděvy), dětské pokrývky hlavy, dětské spodní prádlo, teplé dětské kombinézy, plastové dětské bryndáčky, dětské svrchní oděvy, dětské kalhotky (spodní prádlo), dětské bryndáčky (nikoli z papíru), baletní sukně, oděvy pro malé děti, spodní díly oděvu pro malé děti, kostýmy pro použití při dětských představeních a hrách, obuv pro děti, dětská obuv a obuvní doplňky, bryndáčky, ne papírové, látkové bryndáčky, bryndáčky s rukávy, nikoli z papíru, nosící vsadky do bundy, dětské čelenky, dětské čepice, kojící šaty, dětské mikiny, dětské novorozenecké sety, dětské overaly, dětské softshellové kalhoty, dětské tepláčky; (35) maloobchodní prodej her, maloobchodní prodej hraček, maloobchodní prodej nábytku, maloobchodní prodej obuvi, maloobchodní prodej pokrývek hlavy, maloobchodní prodej šperků, maloobchodní prodej toaletních potřeb, maloobchodní prodej vaků, maloobchodní služby v oblasti oděvních doplňků, maloobchodní služby v oblasti módních doplňků, maloobchodní služby vztahující se ke kočárkům, maloobchodní služby zásilkového prodeje oděvů, on line maloobchodní služby zaměřené na oděvy, on line maloobchodní služby zaměřené na hračky, maloobchodní prodej výrobků uvedených výše ve třídách 10, 20, 24, 25.

Třídy výrobků a služeb:
10, 18, 20, 24, 25, 35

(540)

emiimio

(592) Slovní

(111) **403183**

(220) 17.12.2023

(320) 17.12.2023

(442) 03.04.2024

(151) 10.07.2024

(730) **mivvy a.s.**, Na Roudné 443/18, Plzeň, Severní Předměstí, 30100, CZ

(740) JUDr. Helena Zelenková, patentový zástupce, Helena Zelenková, Jiráskovo náměstí 47/27, Plzeň, Východní Předměstí, 32600

(210) O-590204

(511) (9) úložiště elektrické energie všech druhů, tvarů, velikostí, napětí, kapacit a chemických složení pro veškerá odvětví a veškeré způsoby využití, a to elektrické články, baterie, akumulátory a sestavy z nich, nenabíjitelná (primární) nebo opakovatelně nabíjitelná (sekundární), samostatná, paralelně nebo sériově propojitelná, přenosná, statická, záložní, staniční, trakční, startovací a kombinovaná úložiště elektrické energie opatřená pevnými nebo flexibilními nádobami a obaly, které jsou vyrobeny z různorodých a různobarevných netransparentních, polotransparentních nebo transparentních materiálů (nedílná součást výše uvedených výrobků), stejně tak samostatné obaly a nádoby sloužící pro výrobu úložišť elektrické energie, když se jedná o náhradní díly a součásti úložišť elektrické energie, které jsou jejich nezbytnými součástmi, úložiště elektrické energie opatřená vnitřní řídicí elektronickou jednotkou, komunikační jednotkou, teplotními i jinými čidly, měničem elektrické energie, nabíječkou, pojistkami, bezdrátovou nebo kabelovou datovou konektivitou s jinými zařízeními (rozhraním, interface) sloužící k monitorování nebo regulaci procesů nabíjení, vybíjení, balancování a jiných procesů přímo či nepřímo souvisejícími s využitím těchto úložišť, úložiště elektrické energie opatřená vizuálními indikátory a prvky, a to kontrolkami a displeji, zvukovými nebo hlasovými generátory nebo indikátory, mechanickými, dotykovými nebo kapacitními tlačítky, spínači, vypínači, přepínači, regulátory a ovladači, dále různorodými designovými, ergonomickými, manipulačními, seskupovacími, stohovacími, upínacími fyzickými prvky a součástmi, jež jsou pevné či oddělitelné, které umožní tyto akumulátory bezpečně stohovat, nebo spojovat, aby nedošlo k jejich pádu a poničení a současně slouží k integraci akumulátorů do skříní a racků, nabíjecími či vybíjecími terminály, póly, konektory, kabely, kabelovými propojkami, spojkami.

Třídy výrobků a služeb:

9

(540)

AkuSet

(592) Slovní

(111) **403184**

(220) 17.12.2023

(320) 17.12.2023

(442) 03.04.2024

(151) 10.07.2024

(730) **mivvy a.s.**, Na Roudné 443/18, Plzeň, Severní Předměstí, 30100, CZ

(740) JUDr. Helena Zelenková, patentový zástupce, Helena Zelenková, Jiráskovo náměstí 47/27, Plzeň, Východní Předměstí, 32600

(210) O-590205

(511) (9) úložiště elektrické energie všech druhů, tvarů, velikostí, napětí, kapacit a chemických složení pro veškerá odvětví a veškeré způsoby využití, a to elektrické články, baterie, akumulátory a sestavy z nich, nenabíjitelná (primární) nebo opakovatelně nabíjitelná (sekundární), samostatná, paralelně nebo sériově propojitelná, přenosná, statická, záložní, staniční, trakční, startovací a kombinovaná úložiště elektrické energie opatřená pevnými nebo flexibilními nádobami a obaly, které jsou vyrobeny z různorodých a různobarevných netransparentních, polotransparentních nebo transparentních materiálů (nedílná součást výše uvedených výrobků), stejně tak samostatné obaly a nádoby sloužící pro výrobu úložišť elektrické energie, když se jedná o náhradní díly a součásti úložišť elektrické energie, které jsou jejich nezbytnými součástmi, úložiště elektrické energie opatřená vnitřní řídicí elektronickou jednotkou, komunikační jednotkou, teplotními i jinými čidly, měničem elektrické energie, nabíječkou, pojistkami, bezdrátovou nebo kabelovou datovou konektivitou s jinými zařízeními (rozhraním, interface) sloužící k monitorování nebo regulaci procesů nabíjení, vybíjení, balancování a jiných procesů přímo či nepřímo souvisejícími s využitím těchto úložišť, úložiště elektrické energie opatřená vizuálními indikátory a prvky, a to kontrolkami a displeji, zvukovými nebo hlasovými generátory nebo indikátory, mechanickými, dotykovými nebo kapacitními tlačítky, spínači, vypínači, přepínači, regulátory a ovladači, dále různorodými designovými, ergonomickými, manipulačními, seskupovacími, stohovacími, upínacími fyzickými prvky a součástmi, jež jsou pevné či oddělitelné, které umožní tyto akumulátory bezpečně

stohovat, nebo spojovat, aby nedošlo k jejich pádu a poničení a současně slouží k integraci akumulátorů do skříní a racků, nabíjecími či vybíjecími terminály, póly, konektory, kabely, kabelovými propojkami, spojkami.

Třídy výrobků a služeb:
9

(540)

AkuBox

(592) Slovní

(111) **403185**

(220) 20.12.2023

(320) 20.12.2023

(442) 03.04.2024

(151) 10.07.2024

(730) **Klímentská s.r.o.**, Na příkopě 1096/21, Praha 1, Staré Město, 11000, CZ

(740) Halaxová & Halaxová TETRAPAT, Mgr. Eva Halaxová, Jinonická 804/80, Praha 5, Košíře, 15800

(210) O-590300

(591) Barevná

(511) (36) správa a pronájem nemovitostí, služby bezpečnostních schránek na cennosti, na cenné papíry a na vzácné kovy, služby realitních kanceláří, služby ubytovacích kanceláří, služby organizování dobročinných sbírek, směnářské služby; (39) pronájem dopravních prostředků motorových i bezmotorových, organizování turistických prohlídek, okružních cest a výletů, služby cestovních kanceláří týkající se zprostředkování zájezdů, služby zajišťování dopravy a přepravy, pronájem garáží nebo parkovacích ploch, zajištění rezervací cestovních a jízdních dokladů, doručovací a kurýrní služby, taxislužba; (41) pořádání, organizování a vedení konferencí, seminářů a školení, provozování heren a kasin, vzdělávací služby, organizování plesů, večírků a obdobných společenských akcí, služby zábavní a sportovní, pořádání hudebních představení, služby pro oddech a rekreaci, předprodej vstupenek (zábava); (43) hotelové služby, ubytovací služby (hotely, penziony), pronájem jednacích místností; (44) lázeňské služby, manikúra, masáže, kadeřnictví, salóny krásy, služby solárií, sauna, péče o hygienu a krásu osob a zvířat; (45) služby zajišťující ostrahu majetku a osob.

Třídy výrobků a služeb:
36, 39, 41, 43, 44, 45

(540)



**HOTEL CLEMENT
PRAGUE**
★★★★

(593) Obrazová

(111) **403186**

(220) 20.12.2023

(320) 20.12.2023

(442) 03.04.2024

(151) 10.07.2024

(730) **Prague Hotel Investments s.r.o.**, Na příkopě 1096/21, Praha 1, Staré Město, 11000, CZ

(740) Halaxová & Halaxová TETRAPAT, Mgr. Eva Halaxová, Jinonická 804/80, Praha 5, Košíře, 15800

(210) O-590301

(591) Barevná

(511) (36) správa a pronájem nemovitostí, služby bezpečnostních schránek na cennosti, na cenné papíry a na vzácné kovy, služby realitních kanceláří, služby ubytovacích kanceláří, organizování dobročinných sbírek, směnářské služby; (39) pronájem dopravních prostředků motorových i bezmotorových, služby organizování turistických prohlídek, okružních cest a výletů, služby cestovních kanceláří týkající se zprostředkování zájezdů, služby zajišťování dopravy a přepravy, pronájem garáží nebo parkovacích ploch, zajištění rezervací cestovních a jízdních dokladů, doručovací a kurýrní služby, taxislužba; (41) pořádání, organizování a vedení konferencí, seminářů a školení, provozování heren a kasin, vzdělávací služby, organizování plesů, večírků a obdobných společenských akcí, služby zábavní a sportovní, pořádání hudebních představení, služby pro oddech a rekreaci, předprodej vstupenek (zábava); (43) hotelové služby, ubytovací služby (hotely, penziony), pronájem jednacích místností; (44) lázeňské služby, manikúra, masáže, kadeřnictví, salóny krásy, služby solárií, sauna, péče o hygienu a krásu osob a zvířat; (45) služby zajišťující ostrahu majetku a osob.

Třídy výrobků a služeb:

36, 39, 41, 43, 44, 45

(540)



(593) Obrazová

(111) **403187**

(220) 21.12.2023

(320) 21.12.2023

(442) 03.04.2024

(151) 10.07.2024

(730) **Český svaz biatlonu, z.s.**, U Pergamenky 1511/3, Praha 7, Holešovice, 17000, CZ

(740) Mgr. Marek Hylena, advokát, Staré náměstí 15, Česká Třebová, 56002

(210) O-590339

(591) Barevná

(511) (16) propagační a reklamní tiskopisy, brožury, ročenky, knihy, časopisy; (25) oblečení a oděvy všeho druhu spadající do této třídy, oblečení pro sport, turistiku a volný čas, pokrývky hlavy všeho druhu, čepice, čepice s kšiltem, trička, reklamní textilní výrobky spadající do této třídy; (28) potřeby pro gymnastiku a sport, které nejsou uvedeny v jiných třídách, hry, hračky, sportovní potřeby a nářadí všeho druhu včetně příslušenství, veškerá sportovní výstroj a výzbroj a sportovní výrobky spadající do této třídy; (35) marketingová, propagační, reklamní, informační a akviziční činnost, obchodní činnost s výše uvedenými výrobky ve třídách 16, 25 a 28 a s výše a níže uvedenými službami ve třídách 35 a 41, poradenství a pomoc při řízení obchodní činnosti, distribuce vzorků pro reklamní a akviziční účely, public relations, zprostředkování reklamní, inzertní a propagační činnosti prostřednictvím jakéhokoliv média, rozšiřování a zaslání reklamních materiálů, především periodických a neperiodických publikací a tiskovin, rozhlasová a televizní reklama, prezentace uživatelů v počítačové síti Internet, on-line inzerce, zprostředkovatelská činnost v oblasti obchodu s výše uvedenými výrobky ve třídách 16, 25 a 28, velkoobchod a maloobchod s výše uvedenými výrobky uvedenými ve třídách 16, 25 a 28, zprostředkovatelská činnost v oblasti marketingu, reklamy, inzerce a výstav s obchodním zaměřením; (41) poskytování tělovýchovných a sportovních služeb, výuka, výcvik a instruktáž, zejména v oblasti biatlonu, organizování sportovních soutěží, pořádání a řízení sportovních školení, soustředění, soutěží a závodů, provozování sportovních zařízení.

Třídy výrobků a služeb:
16, 25, 28, 35, 41
(540)

(540)



(593) Obrazová

(593) Obrazová

(111) **403188**
(220) 21.12.2023
(320) 21.12.2023
(442) 03.04.2024
(151) 10.07.2024
(730) Český svaz biatlonu, z.s., U Pergamenky 1511/3, Praha 7, Holešovice, 17000, CZ
(740) Mgr. Marek Hylena, advokát, Staré náměstí 15, Česká Třebová, 56002
(210) O-590340
(591) Barevná
(511) (16) propagační a reklamní tiskopisy, brožury, ročenky, knihy, časopisy; (25) oblečení a oděvy všeho druhu spadající do této třídy, oblečení pro sport, turistiku a volný čas, pokrývky hlavy všeho druhu, čepice, čepice s kšiltlem, trička, reklamní textilní výrobky spadající do této třídy; (28) potřeby pro gymnastiku a sport, které nejsou uvedeny v jiných třídách, hry, hračky, sportovní potřeby a nářadí všeho druhu včetně příslušenství, veškerá sportovní výstroj a výzbroj a sportovní výrobky spadající do této třídy; (35) marketingová, propagační, reklamní, informační a akviziční činnost, obchodní činnost s výše uvedenými výrobky ve třídách 16, 25 a 28 a s níže uvedenými službami ve třídách 35 a 41, poradenství a pomoc při řízení obchodní činnosti, distribuce vzorků pro reklamní a akviziční účely, public relations, zprostředkování reklamní, inzertní a propagační činnosti prostřednictvím jakéhokoliv média, rozšiřování a zaslání reklamních materiálů, především periodických a neperiodických publikací a tiskovin, rozhlasová a televizní reklama, prezentace uživatelů v počítačové síti Internet, on-line inzerce, zprostředkovatelská činnost v oblasti obchodu s výše uvedenými výrobky ve třídách 16, 25 a 28, maloobchod a maloobchod s výše uvedenými výrobky uvedenými ve třídách 16, 25 a 28, zprostředkovatelská činnost v oblasti marketingu, reklamy, inzerce a výstav s obchodním zaměřením; (41) poskytování tělovýchovných a sportovních služeb, výuka, výcvik a instruktáž, zejména v oblasti biatlonu, organizování sportovních soutěží, pořádání a řízení sportovních školení, soustředění, soutěží a závodů, provozování sportovních zařízení.
Třídy výrobků a služeb:
16, 25, 28, 35, 41

(111) **403189**
(220) 21.12.2023
(320) 21.12.2023
(442) 03.04.2024
(151) 10.07.2024
(730) Český svaz biatlonu, z.s., U Pergamenky 1511/3, Praha 7, Holešovice, 17000, CZ
(740) Mgr. Marek Hylena, advokát, Staré náměstí 15, Česká Třebová, 56002
(210) O-590341
(511) (16) propagační a reklamní tiskopisy, brožury, ročenky, knihy, časopisy; (25) oblečení a oděvy všeho druhu spadající do této třídy, oblečení pro sport, turistiku a volný čas, pokrývky hlavy všeho druhu, čepice, čepice s kšiltlem, trička, reklamní textilní výrobky spadající do této třídy; (28) potřeby pro gymnastiku a sport, které nejsou uvedeny v jiných třídách, hry, hračky, sportovní potřeby a nářadí všeho druhu včetně příslušenství, veškerá sportovní výstroj a výzbroj a sportovní výrobky spadající do této třídy; (35) marketingová, propagační, reklamní, informační a akviziční činnost, obchodní a podnikatelská činnost s výše uvedenými výrobky ve třídách 16, 25 a 28 a níže uvedenými službami ve třídách 35 a 41, poradenství a pomoc při řízení obchodní činnosti, distribuce vzorků pro reklamní a akviziční účely, public relations, zprostředkování reklamní, inzertní a propagační činnosti prostřednictvím jakéhokoliv média, rozšiřování a zaslání reklamních materiálů, především periodických a neperiodických publikací a tiskovin, rozhlasová a televizní reklama, prezentace uživatelů v počítačové síti Internet, on-line inzerce, zprostředkovatelská činnost v oblasti obchodu s výše uvedenými výrobky ve třídách 16, 25 a 28, maloobchod a maloobchod s výše uvedenými výrobky uvedenými ve třídách 16, 25 a 28, zprostředkovatelská činnost v oblasti marketingu, reklamy, inzerce a výstav s obchodním zaměřením; (41) poskytování tělovýchovných a sportovních služeb, výuka, výcvik a instruktáž, zejména v oblasti biatlonu, organizování sportovních soutěží, pořádání a řízení sportovních školení, soustředění, soutěží a závodů, provozování sportovních zařízení.
Třídy výrobků a služeb:
16, 25, 28, 35, 41

(540)



(593) Obrazová

- (111) **403190**
(220) 21.12.2023
(320) 21.12.2023
(442) 03.04.2024
(151) 10.07.2024
(730) **CEDUK Holding, s.r.o.**, Eliášova 827/22, Praha 6, Bubeneč, 16000, CZ
(740) BDO Legal s.r.o., advokátní kancelář, Mgr. Ing. Štěpán Kleček, V parku 2316/12, Praha 4, Chodov, 14800
(210) O-590343
(511) (41) středoškolské vzdělávání, jazykové vzdělávání, školní vzdělávání, pokročilé vzdělávání, vyučování, vzdělávání, další vzdělávání, poskytování informací o vzdělávání, služby v oblasti základního vzdělání, poradenství v oblasti vzdělání, akreditace [certifikace] dosaženého vzdělání, trvalé vzdělávání, školení.
Třídy výrobků a služeb:
41

(540) **EUROPEA**

(592) Slovní

- (111) **403191**
(220) 21.12.2023
(320) 21.12.2023
(442) 03.04.2024
(151) 10.07.2024
(730) **NATALIS, s.r.o.**, Pod univerzitou 8752/19, Žilina, SK
(740) Trama Legal s. r. o., advokátní kancelář, JUDr. Igor Demčák, jednatel a advokát, Bottova 2A, 811 09 Bratislava
(210) O-590348
(591) Barevná
(511) (35) propagace, online inzerce v počítačové síti, pronájem reklamních ploch, psaní reklamních textů, služby v oblasti šíření reklamních materiálů, služby generování potenciálních zákazníků, propagace prodeje pro třetí osoby, podpora prodeje pro třetí osoby, poradenské služby pro obchodní vedení, optimalizace vyhledávačů pro účely podpory prodeje, provozování online trhu pro kupující a prodejce výrobků a služeb; (41) vydávání textů, s výjimkou reklamních, zábava, informace o zábavě, provozování kasin (hazard), poskytování her online z počítačové sítě, poskytování elektronických publikací online bez možnosti stažení; (42) design a vývoj softwaru, poradenství v oblasti počítačových technologií, poskytování informací o počítačových technologiích a programování prostřednictvím webových stránek, vývoj a výzkum nových výrobků, vývoj a výzkum pro třetí osoby, výzkum a vývoj nových výrobků pro jiné osoby, software jako služba (SaaS).
Třídy výrobků a služeb:
35, 41, 42

(540)



(593) Obrazová

- (111) **403192**
(220) 26.12.2023
(320) 26.12.2023
(442) 03.04.2024
(151) 10.07.2024
(730) **TESLINE s.r.o.**, Radostice 1, Hlavňovice, 34142, CZ
(210) O-590387
(511) (16) tiskárenské výrobky, papírnické zboží a vzdělávací potřeby, knihy; (35) obchodní konzultační a poradenské služby, reklamní, marketingové a propagační služby, poradenství v oboru řízení obchodní činnosti a marketingu, pomoc v obchodní a podnikatelské činnosti, management a administrativní služby, řízení lidských zdrojů a náborové služby; (41) překladatelské a tlumočnické služby, vzdělávací a školicí služby, koučink, zveřejňování, oznamování a psaní textů (nikoliv reklamních), pořádání školicích kurzů zaměřených na osobní rozvoj, konzultace ohledně vzdělávání, knihy (vydávání knih), vydávání vzdělávacích učebních materiálů.
Třídy výrobků a služeb:
16, 35, 41

(540)

INTERPRETon

(592) Slovní

- (111) **403193**
(220) 22.12.2023
(320) 22.12.2023
(442) 03.04.2024
(151) 10.07.2024
(730) **RCP Amazon, s.r.o.**, Karolinská 650/1, Praha 8, Karlín, 18600, CZ
(740) Wilsons s.r.o., advokátní kancelář, JUDr. Daniel Navrátil, Václavské náměstí 2132/47, Praha 1, Nové Město, 11000
(210) O-590388
(591) Barevná
(511) (19) stavby (ne kovové), památníky a sochy (ne kovové); (35) kancelářské a administrativní služby a činnosti v oblasti nemovitostí a stavebnictví, obchodní management, obchodní služby v oblasti řízení a správy nemovitostí a v oblasti stavebnictví, obchodní služby v oblasti nemovitostí a stavebnictví, organizační příprava projektů staveb (administrativní služby), zprostředkování a zajišťování smluv pro třetí osoby týkajících se nákupu a prodeje nemovitostí, zprostředkování a zajišťování smluv pro třetí osoby týkajících se výstavby pro třetí osoby, poradenství v oblasti řízení podniku ve vztahu k nemovitostem, zpracování reklamních a marketingových konceptů, obchodní administrativa, kancelářské práce, tvorba reklamy a marketing pro nemovitosti; (36) služby v oblasti nemovitostí, správa nemovitostí a majetku, realitní služby, zprostředkování v oblasti nemovitostí, pronájem a leasing nemovitostí včetně nebytových prostor a souvisejícího zařízení, zprostředkování prodeje nemovitostí, poradenské služby a konzultační činnost v oblasti stavebnictví a nemovitostí, zejména developerských a jiných stavebních projektů (finanční poradenství), zpracování a tvorba konceptů využití nemovitostí s ohledem na finanční aspekty (finanční poradenství), oceňování nemovitostí, pronájem kanceláří, finanční management a řízení, služby správců nemovitostí a poskytování základních služeb spojených s pronájmem,

realitní kanceláře, vybírání nájemného, inkasování nájemného, správa nemovitostí spojená s transakcemi nemovitostí, správa budov; (37) stavebnictví, zejména realizace stavebních projektů, údržba a opravy staveb, konstrukce staveb, konzultace v oblasti stavebnictví; (39) pronájem parkovacích míst a garáží pro vozidla, pronájem skladovacích prostor; (42) technická příprava a zajištění stavebních projektů, technická úprava projektů, vývoj konceptů užívání nemovitostí se zřetelem na technické aspekty, architektonické a inženýrské služby, konzultační činnost a poradenství v oblasti inženýrských služeb a architektonických služeb; (43) poskytování jídla a pití a dočasného ubytování.

Třídy výrobků a služeb:
19, 35, 36, 37, 39, 42, 43

(540)

AMAZON COURT RIVERSIDE
KARLÍN

(593) Obrazová

(111) **403194**

(220) 22.12.2023

(320) 22.12.2023

(442) 03.04.2024

(151) 10.07.2024

(730) **RCP Alfa, s.r.o.**, Karolinská 650/1, Praha 8, Karlín, 18600, CZ

(740) **Wilsons s.r.o.**, advokátní kancelář, JUDr. Daniel Navrátil, Václavské náměstí 2132/47, Praha 1, Nové Město, 11000

(210) O-590389

(591) Barevná

(511) (19) stavby (ne kovové), památníky a sochy (ne kovové); (35) kancelářské a administrativní služby a činnosti v oblasti nemovitostí a stavebnictví, obchodní management, obchodní služby v oblasti řízení a správy nemovitostí a v oblasti stavebnictví, obchodní služby v oblasti nemovitostí a stavebnictví, organizační příprava projektů staveb (administrativní služby), zprostředkování a zajišťování smluv pro třetí osoby týkajících se nákupu a prodeje nemovitostí, zprostředkování a zajišťování smluv pro třetí osoby týkajících se výstavby pro třetí osoby, poradenství v oblasti řízení podniku ve vztahu k nemovitostem, zpracování reklamních a marketingových konceptů, obchodní administrativa, kancelářské práce, tvorba reklamy a marketing pro nemovitosti; (36) služby v oblasti nemovitostí, správa nemovitostí a majetku, realitní služby, zprostředkování v oblasti nemovitostí, pronájem a leasing nemovitostí včetně nebytových prostor a souvisejícího zařízení, zprostředkování prodeje nemovitostí, poradenské služby a konzultační činnost v oblasti stavebnictví a nemovitostí, zejména developerských a jiných stavebních projektů (finanční poradenství), zpracování a tvorba konceptů využití nemovitostí s ohledem na finanční aspekty (finanční poradenství), oceňování nemovitostí, pronájem kanceláří, finanční management a řízení, služby správců nemovitostí a poskytování základních služeb spojených s pronájemem, realitní kanceláře, vybírání nájemného, inkasování nájemného, správa nemovitostí spojená s transakcemi nemovitostí, správa budov; (37) stavebnictví, zejména realizace stavebních projektů, údržba a opravy staveb, konstrukce staveb, konzultace v oblasti stavebnictví; (39) pronájem parkovacích míst a garáží pro vozidla, pronájem skladovacích prostor; (42) technická příprava a zajištění stavebních projektů, technická úprava projektů, vývoj konceptů užívání nemovitostí se zřetelem na technické aspekty, architektonické a inženýrské služby, konzultační činnost a poradenství v oblasti inženýrských služeb a architektonických služeb; (43) poskytování jídla a pití a dočasného ubytování.

Třídy výrobků a služeb:
19, 35, 36, 37, 39, 42, 43

(540)

DANUBE HOUSE RIVERSIDE
KARLÍN

(593) Obrazová

(111) **403195**

(220) 22.12.2023

(320) 22.12.2023

(442) 03.04.2024

(151) 10.07.2024

(730) **RCP Beta, s.r.o.**, Karolinská 650/1, Praha 8, Karlín, 18600, CZ

(740) **Wilsons s.r.o.**, advokátní kancelář, JUDr. Daniel Navrátil, Václavské náměstí 2132/47, Praha 1, Nové Město, 11000

(210) O-590390

(591) Barevná

(511) (19) stavby (ne kovové), památníky a sochy (ne kovové); (35) kancelářské a administrativní služby a činnosti v oblasti nemovitostí a stavebnictví, obchodní management, obchodní služby v oblasti řízení a správy nemovitostí a v oblasti stavebnictví, obchodní služby v oblasti nemovitostí a stavebnictví, organizační příprava projektů staveb (administrativní služby), zprostředkování a zajišťování smluv pro třetí osoby týkajících se nákupu a prodeje nemovitostí, zprostředkování a zajišťování smluv pro třetí osoby týkajících se výstavby pro třetí osoby, poradenství v oblasti řízení podniku ve vztahu k nemovitostem, zpracování reklamních a marketingových konceptů, obchodní administrativa, kancelářské práce, tvorba reklamy a marketing pro nemovitosti; (36) služby v oblasti nemovitostí, správa nemovitostí a majetku, realitní služby, zprostředkování v oblasti nemovitostí, pronájem a leasing nemovitostí včetně nebytových prostor a souvisejícího zařízení, zprostředkování prodeje nemovitostí, poradenské služby a konzultační činnost v oblasti stavebnictví a nemovitostí, zejména developerských a jiných stavebních projektů (finanční poradenství), zpracování a tvorba konceptů využití nemovitostí s ohledem na finanční aspekty (finanční poradenství), oceňování nemovitostí, pronájem kanceláří, finanční management a řízení, služby správců nemovitostí a poskytování základních služeb spojených s pronájemem, realitní kanceláře, vybírání nájemného, inkasování nájemného, správa nemovitostí spojená s transakcemi nemovitostí, správa budov; (37) stavebnictví, zejména realizace stavebních projektů, údržba a opravy staveb, konstrukce staveb, konzultace v oblasti stavebnictví; (39) pronájem parkovacích míst a garáží pro vozidla, pronájem skladovacích prostor; (42) technická příprava a zajištění stavebních projektů, technická úprava projektů, vývoj konceptů užívání nemovitostí se zřetelem na technické aspekty, architektonické a inženýrské služby, konzultační činnost a poradenství v oblasti inženýrských služeb a architektonických služeb; (43) poskytování jídla a pití a dočasného ubytování.

Třídy výrobků a služeb:

19, 35, 36, 37, 39, 42, 43

(540)

MISSISSIPPI HOUSE RIVERSIDE
KARLÍN

(593) Obrazová

(111) **403196**

(220) 22.12.2023

(320) 22.12.2023

(442) 03.04.2024

(151) 10.07.2024

(730) **RCP Gama, s.r.o.**, Karolinská 650/1, Praha 8, Karlín, 18600, CZ

(740) **Wilsons s.r.o.**, advokátní kancelář, JUDr. Daniel Navrátil, Václavské náměstí 2132/47, Praha 1, Nové Město, 11000

(210) O-590391

(591) Barevná

(511) (19) stavby (ne kovové), památníky a sochy (ne kovové); (35) kancelářské a administrativní služby a činnosti v oblasti nemovitostí a stavebnictví, obchodní management, obchodní služby v oblasti řízení a správy nemovitostí a v oblasti stavebnictví, obchodní služby v oblasti nemovitostí a stavebnictví, organizační příprava projektů staveb (administrativní služby), zprostředkování a zajišťování smluv pro třetí osoby týkajících se nákupu a prodeje nemovitostí, zprostředkování a zajišťování smluv pro třetí osoby týkajících se výstavby pro třetí osoby, poradenství v oblasti řízení podniku ve vztahu k nemovitostem, zpracování reklamních a marketingových konceptů, obchodní administrativa, kancelářské práce, tvorba reklamy a marketing pro nemovitosti; (36) služby v oblasti nemovitostí, správa nemovitostí a majetku, realitní služby, zprostředkování v oblasti nemovitostí, pronájem a leasing nemovitostí včetně nebytových prostor a souvisejícího zařízení, zprostředkování prodeje nemovitostí, poradenské služby a konzultační činnost v oblasti stavebnictví a nemovitostí, zejména developerských a jiných stavebních projektů (finanční poradenství), zpracování a tvorba konceptů využití nemovitostí s ohledem na finanční aspekty (finanční poradenství), oceňování nemovitostí, pronájem kanceláří, finanční management a řízení, služby správců

nemovitostí a poskytování základních služeb spojených s pronájmem, realitní kanceláře, vybírání nájemného, inkasování nájemného, správa nemovitostí spojená s transakcemi nemovitostí, správa budov; (37) stavebnictví, zejména realizace stavebních projektů, údržba a opravy staveb, konstrukce staveb, konzultace v oblasti stavebnictví; (39) pronájem parkovacích míst a garáží pro vozidla, pronájem skladovacích prostor; (42) technická příprava a zajištění stavebních projektů, technická úprava projektů, vývoj konceptů užívání nemovitostí se zřetelem na technické aspekty, architektonické a inženýrské služby, konzultační činnost a poradenství v oblasti inženýrských služeb a architektonických služeb; (43) poskytování jídla a pití a dočasného ubytování.

Třídy výrobků a služeb:
19, 35, 36, 37, 39, 42, 43

(540)

MISSOURI PARK RIVERSIDE
KARLÍN

(593) Obrazová

(111) **403197**

(220) 22.12.2023

(320) 22.12.2023

(442) 03.04.2024

(151) 10.07.2024

(730) **RCP Delta, s.r.o.**, Karolinská 650/1, Praha 8, Karlín, 18600, CZ

(740) **Wilsons s.r.o.**, advokátní kancelář, JUDr. Daniel Navrátil, Václavské náměstí 2132/47, Praha 1, Nové Město, 11000

(210) O-590392

(591) Barevná

(511) (19) stavby (ne kovové), památníky a sochy (ne kovové); (35) kancelářské a administrativní služby a činnosti v oblasti nemovitostí a stavebnictví, obchodní management, obchodní služby v oblasti řízení a správy nemovitostí a v oblasti stavebnictví, obchodní služby v oblasti nemovitostí a stavebnictví, organizační příprava projektů staveb (administrativní služby), zprostředkování a zajišťování smluv pro třetí osoby týkajících se nákupu a prodeje nemovitostí, zprostředkování a zajišťování smluv pro třetí osoby týkajících se výstavby pro třetí osoby, poradenství v oblasti řízení podniku ve vztahu k nemovitostem, zpracování reklamních a marketingových konceptů, obchodní administrativa, kancelářské práce, tvorba reklamy a marketing pro nemovitosti; (36) služby v oblasti nemovitostí, správa nemovitostí a majetku, realitní služby, zprostředkování v oblasti nemovitostí, pronájem a leasing nemovitostí včetně nebytových prostor a souvisejícího zařízení, zprostředkování prodeje nemovitostí, poradenské služby a konzultační činnost v oblasti stavebnictví a nemovitostí, zejména developerských a jiných stavebních projektů (finanční poradenství), zpracování a tvorba konceptů využití nemovitostí s ohledem na finanční aspekty (finanční poradenství), oceňování nemovitostí, pronájem kanceláří, finanční management a řízení, služby správců nemovitostí a poskytování základních služeb spojených s pronájmem, realitní kanceláře, vybírání nájemného, inkasování nájemného, správa nemovitostí spojená s transakcemi nemovitostí, správa budov; (37) stavebnictví, zejména realizace stavebních projektů, údržba a opravy staveb, konstrukce staveb, konzultace v oblasti stavebnictví; (39) pronájem parkovacích míst a garáží pro vozidla, pronájem skladovacích prostor; (42) technická příprava a zajištění stavebních projektů, technická úprava projektů, vývoj konceptů užívání nemovitostí se zřetelem na technické aspekty, architektonické a inženýrské služby, konzultační činnost a poradenství v oblasti inženýrských služeb a architektonických služeb; (43) poskytování jídla a pití a dočasného ubytování.

Třídy výrobků a služeb:
19, 35, 36, 37, 39, 42, 43

(540)

NILE HOUSE RIVERSIDE
KARLÍN

(593) Obrazová

(111) **403198**

(220) 22.12.2023

(320) 22.12.2023

(442) 03.04.2024

(151) 10.07.2024

(730) **RCP ISC, s.r.o.**, Karolinská 650/1, Praha 8, Karlín, 18600, CZ

(740) **Wilsons s.r.o.**, advokátní kancelář, JUDr. Daniel Navrátil, Václavské náměstí 2132/47, Praha 1, Nové Město, 11000

(210) O-590393

(591) Barevná

(511) (19) stavby (ne kovové), památníky a sochy (ne kovové); (35) kancelářské a administrativní služby a činnosti v oblasti nemovitostí a stavebnictví, obchodní management, obchodní služby v oblasti řízení a správy nemovitostí a v oblasti stavebnictví, obchodní služby v oblasti nemovitostí a stavebnictví, organizační příprava projektů staveb (administrativní služby), zprostředkování a zajišťování smluv pro třetí osoby týkajících se nákupu a prodeje nemovitostí, zprostředkování a zajišťování smluv pro třetí osoby týkajících se výstavby pro třetí osoby, poradenství v oblasti řízení podniku ve vztahu k nemovitostem, zpracování reklamních a marketingových konceptů, obchodní administrativa, kancelářské práce, tvorba reklamy a marketing pro nemovitosti; (36) služby v oblasti nemovitostí, správa nemovitostí a majetku, realitní služby, zprostředkování v oblasti nemovitostí, pronájem a leasing nemovitostí včetně nebytových prostor a souvisejícího zařízení, zprostředkování prodeje nemovitostí, poradenské služby a konzultační činnost v oblasti stavebnictví a nemovitostí, zejména developerských a jiných stavebních projektů (finanční poradenství), zpracování a tvorba konceptů využití nemovitostí s ohledem na finanční aspekty (finanční poradenství), oceňování nemovitostí, pronájem kanceláří, finanční management a řízení, služby správců nemovitostí a poskytování základních služeb spojených s pronájmem, realitní kanceláře, vybírání nájemného, inkasování nájemného, správa nemovitostí spojená s transakcemi nemovitostí, správa budov; (37) stavebnictví, zejména realizace stavebních projektů, údržba a opravy staveb, konstrukce staveb, konzultace v oblasti stavebnictví; (39) pronájem parkovacích míst a garáží pro vozidla, pronájem skladovacích prostor; (42) technická příprava a zajištění stavebních projektů, technická úprava projektů, vývoj konceptů užívání nemovitostí se zřetelem na technické aspekty, architektonické a inženýrské služby, konzultační činnost a poradenství v oblasti inženýrských služeb a architektonických služeb; (43) poskytování jídla a pití a dočasného ubytování.

Třídy výrobků a služeb:

19, 35, 36, 37, 39, 42, 43

(540)



RIVERSIDE
KARLÍN

(593) Obrazová

(111) **403199**

(220) 22.12.2023

(320) 22.12.2023

(442) 03.04.2024

(151) 10.07.2024

(730) **RCP ISC, s.r.o.**, Karolinská 650/1, Praha 8, Karlín, 18600, CZ

(740) **Wilsons s.r.o.**, advokátní kancelář, JUDr. Daniel Navrátil, Václavské náměstí 2132/47, Praha 1, Nové Město, 11000

(210) O-590395

(591) Barevná

(511) (19) stavby (ne kovové), památníky a sochy (ne kovové); (35) kancelářské a administrativní služby a činnosti v oblasti nemovitostí a stavebnictví, obchodní management, obchodní služby v oblasti řízení a správy nemovitostí a v oblasti stavebnictví, obchodní služby v oblasti nemovitostí a stavebnictví, organizační příprava projektů staveb (administrativní služby), zprostředkování a zajišťování smluv pro třetí osoby týkajících se nákupu a prodeje nemovitostí, zprostředkování a zajišťování smluv pro třetí osoby týkajících se výstavby pro třetí osoby, poradenství v oblasti řízení podniku ve vztahu k nemovitostem, zpracování reklamních a marketingových konceptů, obchodní administrativa, kancelářské práce, tvorba reklamy a marketing pro nemovitosti; (36) služby v oblasti

nemovitostí, správa nemovitostí a majetku, realitní služby, zprostředkování v oblasti nemovitostí, pronájem a leasing nemovitostí včetně nebytových prostor a souvisejícího zařízení, zprostředkování prodeje nemovitostí, poradenské služby a konzultační činnost v oblasti stavebnictví a nemovitostí, zejména developerských a jiných stavebních projektů (finanční poradenství), zpracování a tvorba konceptů využití nemovitostí s ohledem na finanční aspekty (finanční poradenství), oceňování nemovitostí, pronájem kanceláří, finanční management a řízení, služby správců nemovitostí a poskytování základních služeb spojených s pronájmem, realitní kanceláře, vybírání nájemného, inkasování nájemného, správa nemovitostí spojená s transakcemi nemovitostí, správa budov; (37) stavebnictví, zejména realizace stavebních projektů, údržba a opravy staveb, konstrukce staveb, konzultace v oblasti stavebnictví; (39) pronájem parkovacích míst a garáží pro vozidla, pronájem skladovacích prostor; (42) technická příprava a zajištění stavebních projektů, technická úprava projektů, vývoj konceptů užívání nemovitostí se zřetelem na technické aspekty, architektonické a inženýrské služby, konzultační činnost a poradenství v oblasti inženýrských služeb a architektonických služeb; (43) poskytování jídla a pití a dočasného ubytování.

Třídy výrobků a služeb:
19, 35, 36, 37, 39, 42, 43

(540)



(593) Obrazová

- (111) **403200**
(220) 28.12.2023
(320) 28.12.2023
(442) 03.04.2024
(151) 10.07.2024
(730) **Kupka Luděk Ing.**, Na Pastvinách 660/2, Hradec Králové, Třebeš, 50008, CZ
Domanský Aleš, č. p. 659, Bělkovice-Lašřany, 78316, CZ
(740) Aleš Domanský, č. p. 659, Bělkovice-Lašřany, 78316
(210) O-590408
(511) (3) neléčivé kosmetické a toaletní přípravky, neléčivé přípravky pro ústní hygienu, parfumerní výrobky, éterické oleje, bělicí přípravky a další prací prostředky, přípravky na čištění, leštění, drhnutí a broušení.

Třídy výrobků a služeb:
3

(540)

SUNBRONZ

(593) Obrazová

- (111) **403201**
(220) 01.01.2024
(320) 01.01.2024
(442) 03.04.2024
(151) 10.07.2024
(730) **Mesarč Dušan**, Tržiště 371/3, Praha 1, Malá Strana, 11800, CZ
(210) O-590446
(511) (16) tištěné obtisky pro aplikaci na výšivky nebo nášivky; (21) sklo s potiskem; (25) trička s potiskem; (32) energetické nápoje, ovocné nápoje, nápoje iontové, vody [nápoje], nealkoholické nápoje; (33) nízkoalkoholické nápoje, lihoviny [nápoje], destilované nápoje.

Třídy výrobků a služeb:
16, 21, 25, 32, 33

(540)

Fialovej hnus

(592) Slovní

- (111) **403202**
(220) 01.01.2024
(320) 01.01.2024
(442) 03.04.2024
(151) 10.07.2024
(730) **Mesarč Dušan**, Tržiště 371/3, Praha 1, Malá Strana, 11800, CZ
(210) O-590447
(511) (5) vitaminové nápoje; (6) kovové plechovky na alkoholické nápoje, kovové plechovky na nápoje; (16) samolepky, ozdobné samolepky pro náboje kol automobilů; (17) potisknutelné polypropylenové desky; (21) sklo s potiskem; (25) trička s potiskem; (30) kávové nápoje; (32) odalkoholizované nápoje, nápoje iontové; (33) lihové nápoje, nízkoalkoholické nápoje; (40) potisk triček, potiskování textilií.

Třídy výrobků a služeb:

5, 6, 16, 17, 21, 25, 30, 32, 33, 40

(540)



(593) Obrazová

- (111) **403203**
(220) 05.01.2024
(320) 05.01.2024
(442) 03.04.2024
(151) 10.07.2024
(730) **RS Vision s.r.o.**, Mincovní 4477/5, Jablonec nad Nisou, 46601, CZ
(740) Mgr. Sylva Hradil Vojáčková, advokátka, Mgr. Sylva Hradil Vojáčková, náměstí Kinských 741/6, Praha 5, Smíchov, 15000
(210) O-590535
(591) Barevná
(511) (2) aglutinační činidla pro barvy, akvarelové barvy pro použití v umění, alizarinová barviva, anilinová barviva, antikorozní maziva, antikorozní oleje, auramin, azbestové barvy, barvířské dřevo, barviva, barviva do líkérů, barviva do másla, barviva do nápojů, barviva do piva, barviva na obuv, barviva na restaurování nábytku v podobě popisovačů, barvy, barvy s baktericidním účinkem, barvy s účinkem proti usazeninám, bronzové laky, bronzový prášek na malování, černý japonský lak, emailové barvy, emaily (laky), fixativy do akvarelových barev, fixativy (laky), glazury (barvy, laky), gumiguta pro malování, hliníkové barvy, hliníkový prášek na malování, indigo (barvivo), inkoust do tiskáren a kopírovacích strojů, inkoust na kůži, inkoust pro rytecké práce, jedlé inkousty, kalafuna, kanadský balzám, karamel (potravinářské barvivo), karbonyl pro konzervaci dřeva, keramické barvy, klejopryskyřice, klejt, klišové nátěry, konzervační přípravky pro dřevo, kopal, kopalový lak, košenila (karmín), kreozot na konzervaci dřeva, kurkuma (barvivo), laky a fermeže, lampová čern (pigment), lístkové kovy pro použití při malování, dekorování, tisku a v umění, minium, mořidla, mořidla na dřevo, mořidla na kůži, naplněné kazety s jedlým inkoustem pro tiskárny, naplněné tonerové cartridge pro tiskárny a kopírovací stroje, nátěry (barvy), nátěry na dřevo (barvy), nátěry na střešní lepenku (barvy), nátěry odolné proti moči, nátěry proti graffiti (barvy), ohnivzdorné barvy, ochranné nátěry na podvozky vozidel, ochranné pásy proti korozi, ochranné přípravky pro kovy, ochranné přípravky proti korozi, oleje na konzervování dřeva, olejové barvy pro použití v umění, olovnatá běloba, orelin (barvivo), oxid kobaltu (barvivo), papír na barvení velikonočních vajec, pigmenty, potravinářská barviva, práškové kovy pro použití při malování, dekorování, tisku a v umění, prášky

pro stříbření, produkty na povrchové úpravy dřevěných podlah, přemístitelné záplaty se vzorky barev, přípravky působící proti zmatnění kovů, přírodní pryskyřice v surovém stavu, ředidla pro barvy, ředidla pro laky, sandarak, saze (barvivo), sienská hlínka, sikativy (sušidla) pro barvy, sladová barviva, sladový karamel (potravinářské barvivo), stříbrná pasta, stříbné emulze (pigmenty), safrán (barvivo), šelak, škumpa pro laky, temperové barvy, terpentýn (ředidlo pro barvy), tetovací inkoust, tiskařské inkousty, tiskařské pasty (inkoust), titanová běloba (pigment), tmel (přírodní pryskyřice), toner do tiskáren a kopírovacích strojů, tonerové náplně do tiskáren a kopírek, uhlová černá (pigment), vápenné mléko, vodivé barvy, vodivé inkousty, výtažky z barviřského dřeva, zahušťovací prostředky pro barvy, základní nátěry, zinková běloba (pigment), značková inkoust pro zvířata, živičný lak, žlutodřev (barvivo); (7) aerokondenzátory, agitátory, alternátory, armatury pro parní kotle, autojeřáby, automatické lovní háky pro námořní účely, automatické manipulační stroje (manipulátory), balící stroje, barvicí stroje, barvicí zařízení pro tiskařské stroje, beranidla (stroje), bezdotykové stacionární vysavače, bioreaktory pro použití při výrobě biofarmaceutik, zemědělské brány (hydraulické), brousicí stroje, brusné kotouče (součásti strojů), brzdová obložení, jiná než pro vozidla, brzdové čelisti, jiné než pro vozidla, brzdové destičky, jiné než pro vozidla, brzdové segmenty, jiné než pro vozidla, břity, čepele (části strojů), bubny (části strojů), bubny (části tiskařských lisů), buchary, buldozery, centrální vysavače, cívky pro tkalcovské stavy, čepele pro řezačky slámy, čerpadla benzínu pro čerpací stanice, čerpadla na pivo, čerpadla na stlačený vzduch, čerpadla pro plavání v protiproudu, čerpadla pro topná zařízení, čerpadla pro výdej vodíku pro čerpací stanice, čerpadla (součásti strojů nebo motorů), čerpadla (stroje), člunky (části strojů), dávkovače lepicí pásky pro průmyslové účely, dehtovací stroje, dělicí stroje, děrovací stroje, dezintegrátory, dlabáčky, dmychadla pro stlačování, odsávání a přepravu plynů, dojící stroje, dopravníky (stroje), dopřádací stroje, drenážní stroje, drtičí stroje, drtiče odpadu (potravinového), drtiče (stroje) pro průmyslové účely, držáky motorů, jiných než pro pozemní vozidla, dřevoobráběcí stroje, důlní brzdící stroje, důlní stroje, důlní těžní stroje, důlní vrtáky, dynamy, dynamy na jízdní kola, ejektory, elektrická kladiva, elektrická zařízení na broušení hran lyží, elektrická zařízení na pájení, elektrická zařízení na sváření, elektrická zařízení na zatavování plastových obalů, elektrické kráječe na zeleninu, elektrické kuchyňské mlýnky, elektrické kuchyňské přístroje, elektrické kuchyňské roboty, elektrické leštičky na obuv, elektrické leštičky na parkety, elektrické lisy na ovoce pro použití v domácnosti, elektrické metličky pro použití v domácnosti, elektrické mixéry pro použití v domácnosti, elektrické mlýnky na maso, elektrické motory, jiné než pro pozemní vozidla, elektrické nože, elektrické nůžky, elektrické odšťavňovače, elektrické otevírače dveří, elektrické otevírače oken, elektrické otvíráky na konzervy, elektrické páječky, elektrické parní mopy, elektrické ruční vrtáčky, elektrické stroje a zařízení na čištění, elektrické stroje a zařízení na leštění, elektrické stroje a zařízení na šamponování koberečů, elektrické stroje a zařízení na voskování, elektrické svářečské stroje, elektrické škrabky zeleniny, elektrické šlehače, elektrické šroubováky, elektrické vyťahovačky hřebíků, elektrické zavírače dveří, elektrické zavírače oken, elektricky ovládaná zařízení na manipulaci se záclonami a závěsy, elektricky ovládané kartáče (součásti strojů), elektrody pro svářečské stroje, elektromechanické stroje na přípravu nápojů, elektromechanické stroje na přípravu potravin, elektromechanické stroje pro chemický průmysl, elevační zařízení, embosovací stroje, eskalátory, etiketovací stroje, expanzní nádoby (části strojů), filtrační lisy, filtrační stroje, filtry jako součásti strojů a motorů, filtry na čištění chladicího vzduchu pro motory, finišery, formy (součásti strojů), foukací stroje, frézky, fukary pro stlačování, odsávání a dopravu zrní, galvanizační stroje, generátory elektriny, generátory na výrobu elektriny, gumové pásy jako součásti pásových podvozků důlních strojů, gumové pásy jako součásti pásových podvozků nakládacích a vykládacích strojů a zařízení, gumové pásy jako součásti pásových podvozků sněžných pluhů, gumové pásy jako součásti pásových podvozků stavebních strojů, gumové pásy jako součásti pásových podvozků zemědělských strojů, hadice k vysavačům, hladicí lisy, hlavy válců motorů, hnací motory, jiné než pro pozemní vozidla, hnací řetězy, jiné než pro pozemní vozidla, hnací ústrojí pro tkalcovské stavy, hnětací stroje, hoblovací stroje, hrabací stroje, hrábě pro shrabovací stroje, hrnčířské kruhy, hřídelové spojky (stroje), hydraulická ovládací zařízení pro stroje a motory, hydraulické motory, hydraulické otevírače dveří, hydraulické otevírače oken, hydraulické turbíny, hydraulické zavírače dveří, hydraulické zavírače oken, hydrodynamické měniče, jiné než pro pozemní vozidla, chladiče pro motory, inkubátory na vejce, jehly do pletacích strojů, jehly do strojů na česání vlny, jehly do šicích strojů, jeřáby (zdvihová a zvedací zařízení), jezdce pro pletací stroje, jezci (zařízení) na čištění potrubí, joysticky jako součásti strojů, ne pro herní automaty, kalandry,

kapoty (součásti strojů), karburátory, kartáče pro vysavače, kartáče (součásti strojů), kartáčky pro dynamy, katalytické konvertory, kazety na tiskařské matrice, kladiva (části strojů), kladkostroje, kladky, kladky (součásti strojů), klece pro kuličková ložiska, klikové hřídele, klikové skříňe pro stroje a motory, kliky (části strojů), knihvazačské přístroje a stroje pro průmyslové účely, kohouty (části strojů a motorů), kola strojů, kolovraty na ruční předení přízí, kompresory pro ledničky, kompresory (stroje), kondenzační zařízení, kondenzátory páry (části strojů), konvertory do oceláren, kotle parních strojů, kouřovody pro parní kotle, kovářská dmychadla, kovoobráběcí stroje, kráječe sýrů, elektrické, krajářské stroje, kryty, skříňe (části strojů), kuchyňské elektrické drtiče, kuličková ložiska, kultivátory (stroje), lapáče s sběrače bláta (stroje), látací stroje, lemovací stroje, lepivé řemeny pro řemenice, letecké motory, lisovací stroje, lisy na krmivo, lisy na ovoce a vinnou révu s košem, lisy na vinné hrozny, lisy (stroje pro průmyslové účely), loupací stroje, ložiska pro převodové hřídele, ložiska (součásti strojů), ložisková tělesa pro stroje, ložiskové čepy (součásti strojů), ložiskové skříňe (části strojů), manipulační zařízení na nakládání a vykládání, máselnice (stroje na stloukání másla), mazací čerpadla, mazací kroužky (součásti strojů), maznice (části strojů), mechanická navijecí zařízení, mechanické lopaty, mechanické navijecí bubny na ohebné hadice, mechanizovaná zařízení na krmení zvířat, měchy (části strojů), membrány pro čerpadla, mícháací stroje, mícháčky na beton (stroje), mícháčky na beton (stroje), mixéry (stroje), mízdřící stroje, mlátičky, mlékárenské stroje, mlýnky na kávu, jiné než na ruční pohon, mlýnky na pepř, jiné než na ruční pohon, mlýnky pro použití, v domácnosti na jiný než ruční pohon, mlýnské kameny, mlýny na obilí (stroje), mlýny (stroje), mostové jeřáby, motorové kultivátory, motory, jiné než pro pozemní vozidla, motory na stlačený vzduch, motory pro čluny, motory pro vznášedla, mycí linky pro vozidla, mycí zařízení, mycí zařízení uváděná do chodu vhozením mince, myčky nádobí, mykací povlaky (součásti mykacích strojů), mykací stroje, nakládací rampy, nástroje na obdělávání půdy pro zemědělské účely, nástroje (součásti strojů), nástrojové brusky, násypné zásobníky (s mechanickým vyprazdňováním), natěračské stroje, navijáky, navijáky na vytahování rybářských sítí (stroje), navijecí bubny (části strojů), nosné hřídele pro stroje, nouzové generátory elektriny, nože jako součásti strojů, nože pro žací stroje, nožní startéry pro motocykly, nýtovací stroje, obilná síla, obráběcí stroje, obrabeče sena, obtahovací brusky, obuvnická kopyta (části strojů), odmašťovací stroje, odsávačky k dojícím strojům, odstopkovače (stroje), odstředivá čerpadla, odstředivé mlýny, odstředivky (stroje), odvaděče kondenzátu, odvzdušňovače napájecí vody, ohříváče vody (části strojů), ohýbací stroje, ochranné kryty strojů (soustruhů), oplachovací stroje, oplétací stroje, orovnávací stroje, ovínovací stroje, ovládací kabely pro stroje a motory, ovládací mechanismy pro stroje a motory, ozubená kola startéru / pastorky startéru, ozubené převody, jiné než pro pozemní vozidla, ozubnicové zvedáky, pájecí lampy, pákové buchary, parní čisticí stroje, parní motory, parní válce, pásové dopravníky, pásy na dopravníky, pedálové ovladače pro šicí stroje, pěchovací stroje, pilové listy (části strojů), pily (stroje), písní kroužky, pistole (nástroje využívající výbušné náboje), pisty do motorů, pisty do válců, pisty (součásti strojů nebo motorů), pivovarnické stroje, plecí stroje, pletací stroje, pletářské stávký (stroje) / pletací stroje na stávkové zboží, plnicí stroje, plouvací výrobní, zásobovací a vykládací (FPSO) jednotky, pluh, pluh na odstraňování travních dříví, plunžrové pisty (součásti strojů), plunžry (součásti strojů), plynová pájecí zařízení, plynová svářečská zařízení, plynové dmuchavky (prostředky pro pájení), plynové pájecí lampy, plynové páječky, plynové řezací hořáky, pneumatická kladiva, pneumatická ovládací zařízení pro stroje a motory, pneumatické dopravníky, pneumatické nebo hydraulické lineární pohony, jiné než pro pozemní vozidla, pneumatické odsávačky použitého oleje, pneumatické otevírače dveří, pneumatické otevírače oken, pneumatické potrubní dopravníky, pneumatické zavírače dveří, pneumatické zavírače oken, pneumatické zdviháky, podavače (části strojů), podavače papíru (tisk), podstavce pro stroje, pohyblivá schodiště (eskalátory), pohyblivé chodníky, postruhovací stroje, pračky (na prádlo), pračky s integrovaným sušicím bubnem, prodejní automaty, prodejní automaty na jízděnky, propulzní mechanismy, jiné než pro pozemní vozidla, prosévací stroje, prosévací zařízení, prostřihovací kleště (strojní nástroje), provzdušňovací čerpadla do akvárií, průbojníky pro děrovací stroje, průmyslové injektové tiskařské stroje, průmyslové roboty, průmyslové stroje na výrobu cigaret, pružiny (součásti strojů), přádelnické stroje, přenosná ultrazvuková zařízení na praní, přenosné laserové gravírovací stroje, přenosné otočné parní mandly na žehlení látek, převodové hřídele, jiné než pro pozemní vozidla, převodové řetězy, jiné než pro pozemní vozidla, převodové skříňe, jiné než pro pozemní vozidla, převodovky, jiné než pro pozemní vozidla, převodovky pro stroje, přídavná zařízení k vysavačům na rozprašování vůní a dezinfekčních prostředků, přístroje na sycení nápojů, přístroje na sycení vody, přívodní zařízení parních kotlů,

přívody ke karburátoru, pudlovací stroje, radlice, ratinovací stroje, redukční převody, jiné než pro pozemní vozidla, redukční ventily (části strojů), regulátory rychlosti pro stroje a motory, regulátory (součásti strojů), regulátory tlaku (součásti strojů), roboti s umělou inteligencí na úklid a praní, pro použití v domácnosti, robotická ramena pro přípravu nápojů, robotické exoskeletonové obleky, jiné než pro léčebné účely, rotační tiskové stroje, rovníkové stroje, rozmělnovače (stroje), rozprašovací stroje, rozprašovače odpadních vod, rozstříkovací stroje, ruční nástroje poháněné jinou než lidskou silou, rýhovače (pluh), rypadla, rytecké stroje, řemeny pro dynamy, řemeny pro elevátory, řemeny pro motory, řemeny pro stroje, řemeny pro ventilátory motorů, řemeny pro výtahy, řetězové pily, řetězy pro výtahy (součásti strojů), řezací hořáky, řezací stroje, řezací stroje na úpravu velikosti pro průmyslové účely, řezačky slámy, řezačky (stroje), řezné diamanty (součásti strojů), sací čerpadla (stroje), sací hubice k vysavačům, sací stroje pro průmyslové účely, sáčky do vysavačů, samomazná ložiska, samoregulační palivová čerpadla, saně pro pletací stroje, saně (suporty) (části strojů), saténovačky i satinovací stroje, sázecí stroje (fotosazba), sázecí stroje (tiskárny), secí stroje, sekačky na trávu (stroje), separátory mléka, separátory páry/oleje, sešivací stroje, setrvačnický stroje, síta (stroje nebo části strojů), sklíčidla (části strojů), sklíčidla pro vrtáky (součásti strojů), sklízecí mlátičky, sklízecí stroje, slévárenské stroje, sloupové otočné jeřáby, sněžné pluh, soustruhy (obráběcí stroje), spiralizéry na krájení zeleniny, elektrické, spoje (součásti motorů), spojky, jiné než pro pozemní vozidla, spojovací tyče do strojů a motorů, spojovací zařízení, ne pro pozemní vozidla, spořiče paliva pro motory, startéry motorů, statory (části strojů), stereotypové stroje, stolové kotoučové pily (části strojů), stoly pro stroje, stroje na bílění, stroje na broušení kůží, stroje na čištění silnic, s vlastním pohonem, stroje na dávkování tekutin pro průmyslové účely, stroje na elektrolytické pokovování, stroje na krájení chleba, stroje na lisování odpadu, stroje na lisování v záпустce, stroje na loupaní kukuřice, stroje na loupaní kukuřice a obilovin, stroje na loupaní obilovin, stroje na mineralizaci pitné vody, stroje na montáž jízdních kol, stroje na mytí lahví, stroje na nanášení apretačních přípravků, stroje na nanášení jemné vrstvy barvy, stroje na odlévání tiskařských písmen, stroje na odsávání vzduchu, stroje na opracování kamene, stroje na opracování skla, stroje na pečetění lahví, stroje na plnění lahví, stroje na pokládání kolejnic, stroje na prosévání popela, stroje na přípravu asfaltu, stroje na řezání vnitřních závitů, stroje na řezání závitů, stroje na splétání lan nebo provazů, stroje na stavbu silnic, stroje na stavbu železnic, stroje na stlačený vzduch, stroje na strouhání a krouhání zeleniny, stroje na stříhání zvířat, stroje na tažení kovů, stroje na vázání snopů, stroje na víčkování lahví, stroje na vrtání, stroje na vyplétání raket, stroje na výrobu cukru, stroje na výrobu másla, stroje na výrobu miso, stroje na výrobu papíru, stroje na výrobu polovodičů, stroje na výrobu sójové omáčky, stroje na výrobu těstovin, elektrické, stroje na výrobu uzenin, stroje na zátkování lahví, stroje na zpracování kůže, stroje na zpracování plastů, stroje na zpracování rud, stroje na zpracování tabáku, stroje na ždímání prádla, stroje pro rafinaci ropy, stroje pro textilní průmysl, stroje pro zemní práce, strojní nůžky, strojová soukolí, strukové gumy k dojícím strojům, stříhací stroje, stříkácí malířské pistole, stříkácí pistole na nanášení barvy, suportové skříň (části strojů), svíslá vratidla, šicí stroje, tavné pistole, elektrické, tepelné výměníky (části strojů), těsnící spoje (součásti motorů), tiskařské desky, tiskařské lisy, tiskařské matrice, tiskařské stroje, tiskařské stroje pro tisk na plech, tiskařské válce, tkalcovské stavy (stroje), tlakové ventily (součásti strojů), tlumiče výfuků motorů, trubky ke kotlům (části strojů), tryskové motory, jiné než pro pozemní vozidla, třídící stroje pro průmyslové účely, třídící obilí, turbíny, jiné než pro pozemní vozidla, turbodmychadla, turbokompresory, tvářecí kovací stroje, tvářecí stroje, typografické lisy, typografické stroje, ucpávky (části strojů), uhlíkové kartáče (elektrotechnika), univerzální klouby (kardanové klouby), upínáče britů (součásti strojů), upínadla pro strojní nástroje, vačkové hřídele pro motory vozidel, válce do válcovacích stolic, válce pro motory, válce pro stroje, válce pro tiskařské stroje, válcovací stolice, válečková ložiska, valivá ložiska pro stroje, ventilátory pro motory, ventily (součásti strojů), větrné turbíny, vibrátory (stroje) pro průmyslové účely, vložky do filtračních zařízení, vodící zařízení pro stroje, volnoběžky, jiné než pro pozemní vozidla, vrtací hlavy (části strojů), vrtací korunky (části strojů), vrtací soupravy, plovoucí i neplouvající, včetně do tkalcovských stavů, vstříkovače pro motory, vulkanizační zařízení, výdejní stojany pro čerpací stanice, výfukové svody pro motory, výfuky pro motory, vyklepávačky, vyořáče (stroje), výpustné kohouty, vysavače, vysokotlaká čističí zařízení, vyšivací rámy do vyšivacích strojů, výtahy, jiné než lyžařské vleky, vzduchové chladiče, vzduchové kompresory (zařízení autoservisů), vzduchové pistole (na stlačený vzduch) na vytlačování tmelů, zapalovací magnety, zapalovací svíčky pro spalovací motory, zapalovací zařízení pro spalovací motory, zařízení na čištění acetyleny, zařízení na expozici polovodičů pro použití

při výrobě / zařízení pro expozici polovodičových substrátů pro použití při výrobě, zařízení na mazání (části strojů), zařízení na odsávání prachu pro čističí účely, zařízení na odstraňování prachu pro čističí účely, zařízení na ovládání výtahů, zařízení na řezání elektrickým obloukem, zařízení na sběr kotelního kamene pro strojní kotle, zařízení na svařování elektrickým obloukem, zařízení na vázání sena, zařízení na výrobu plynu elektrolyzou, zařízení na vytlačování piva pod tlakem, zařízení pro směšování paliva pro spalovací motory, zařízení se vzduchovým polštářem pro manipulaci s nákladem, zařízení zabruňující znečištění ovzduší pro motory, zatavovací stroje pro průmyslové účely, závěsná zařízení (části strojů), závitovací stroje, zdvihací zařízení, zdviže, zemědělské elevátory, zemědělské fukary, zemědělské nástroje jiné než na ruční pohon, zemědělské stroje, zpětné klapky (součásti strojů), zvedáky na železniční vozy, zvedáky (stroje), žací a sklízecí stroje, žací a vázací stroje žací stroje, ždímačky bez ohřevu, žehlicí stroje, žhavicí svíčky do dieslových motorů, 3D biotiskárny, 3D pera, 3D tiskárny; (11) acetylenové fléry, acetylenové generátory, acetylenové hořáky, adsorpční zařízení na výrobu plynu, akumulátory páry, atomové reaktory, Auerovy hořáky, automatické dopravníky na přepravu popela, automatické zavlažovací systémy, baterky (elektrické svítilny), bezpečnostní lampy, bidety, bioreaktory pro použití při úpravě odpadních vod, bioreaktory pro použití při zpracování odpadu, čelové svítilny, čisté komory (hygienická zařízení), deodorizační přístroje, ne pro osobní potřebu, destilační kolony, destilační přístroje, dezinfekční přístroje, dezinfekční přístroje pro lékařské účely, dezinfekční zařízení na dávkování roztoků do vodního potrubí pro sanitární instalace, digestoře, domácí krby, držáky na plynové hořáky, dřezy, důlní lampy, elektrická osvětlení na vánoční stromky, elektrická zařízení pro vaření ve vakuu, elektrické čokoládové fontány, elektrické domácí pivovary, elektrické fritězy, elektrické hrnce, elektrické jogurtovače, elektrické kávovary, elektrické konvice, elektrické kuchyňské náčiní, elektrické lisy na tortily, elektrické ohříváče kofeinových lahví, elektrické parní hrnce, elektrické překapávače na kávu, elektrické příkrývky, ne pro lékařské účely, elektrické sušičky na ovoce, elektrické sušičky prádla, elektrické tlakové nádoby na vaření, elektrické vaflovače, elektrické varné desky, elektrické ventilátory pro osobní potřebu, elektrické vinotéky, elektricky vyhřívané hrnky, elektricky vyhřívané nánožníky, elektricky vyhřívané oděvy, elektricky vyhřívané podušky, ne pro lékařské účely, elektricky vyhřívané ponožky, expanzní nádoby pro rozvody ústředního vytápění, fermentační zařízení pro průmyslové účely, fumigační přístroje, ne pro lékařské účely, generátory mikrobublínek do koupelí, generátory ozónu pro dezinfekční účely, germicidní hořáky, germicidní lampy na čištění vzduchu, grilovací rožně, grily (kuchyňské spotřebiče), grily s otočným rožněm, hlavice pro radiátory (vozidel), horkovzdušná zařízení, horkovzdušné fritězy, horkovzdušné pistole, horkovzdušné trouby, hořáky, hořáky do lamp, hořáky pro kyslíkovodíkový plamen, hořčičková vlákna pro osvětlení, hydranty, hydroponické pěstební systémy, chladicí boxy, elektrické, chladicí kádě pro pece, chladicí kontejnery, chladicí místnosti, chladicí nádrže pro pece, chladicí přístroje a stroje, chladicí pulty, chladicí skříně, chladicí zařízení, elektrická, chladírenské místnosti, chromatografická zařízení pro průmyslové účely, jednotky reverzní osmózy, kamna (topná zařízení), kapesní ohříváče, kávovary s integrovanou čističkou vody, kávové kapsle, prázdné, pro elektrické kávovary, klimatizace pro vozidla, klimatizační přístroje, klimatizační zařízení, knoty pro petrolejová kamna, kohouty a kohoutky, kohouty a kohoutky na potrubí, komínová hradítka, komínové kouřovody, komínové ventilátory, konstrukční rámy pro trouby a pece, koupací vany, koupelnové armatury, koupelnové instalace, kouřovody pro topné kotle, krby, kroužky pro potřeby vaření, křesadlové zapalovače plynu, kuchyňské digestoře, kuchyňské dřezy s integrovanou pracovní deskou, kuchyňské sporáky, laboratorní digestoře, laboratorní hořáky, laboratorní svítilna, lampy na nehty, lávové kameny na grilování, lednice, chladicí přístroje a mrazáky na skladování pro zdravotnické účely, lihově kahany, lucerny na svíčky, lustry, lůžka na opalování, membránová zařízení na výrobu plynu, membrány do jednotek reverzní osmózy, mikrovlnné trouby pro průmyslové účely, mikrovlnné trouby (zařízení na vaření), mrazáky, multifunkční hrnce, nahříváče na kulmy (k ondulaci vlasů), napařovače oděvů, obličejové sauny pro kosmetické účely, obloukové lampy, odpařovače, odsolovací zařízení, odvlhčovače, ohřívací a chladicí zařízení pro distribuci teplých a studených nápojů, ohřívací pánve do postelí, ohříváče do postelí, ohříváče hrnků s USB napájením, ohříváče nohou, elektrické i neelektrické, ohříváče pro koupele, ohříváče rukou s USB napájením, ohříváče talířů, olejová svítilna, olejové hořáky, opékače topinek, osvětlovací zařízení pro vozidla, osvětlovací zařízení pro vzhledné dopravní prostředky, otočné rožně, ozonizátory pro dezinfekční účely, parní kotle, ne části strojů, pasterizační zařízení, pece, ne laboratorní, pekařské trouby, pisoáry, plynové hořáky, plynové kondenzátory, ne části strojů, plynové kotle, plynové lampy, pochodně, polymerizační zařízení, ponorné

ohřívače, popelníky do topenišť, potápěčská světla, potkávací světla pro vozidla, potrubí (části sanitárních zařízení), pouliční lampy, pračky plynů (části plynových zařízení), prádelní kotle, pražiče sladu, prostředky proti oslnění pro vozidla (příslušenství ke světlům), přenosné parní lázně, přenosné toalety, přenosné výhňe, přístroje a zařízení na vaření, přístroje na přípravu kuskusu, elektrické, přístroje na sušení, přístroje na sušení krmiva, punčošky do lamp, reflektory pro automobily, reflektory pro vozidla, regulační a bezpečnostní příslušenství pro plynová potrubí, regulační a bezpečnostní příslušenství pro plynová zařízení, rektifikační destilační věže, rekuperační výměníky, rošnice, rošty na pečení (kuchyňské spotřebiče), rozmrazovače pro vozidla, sanitární přístroje a zařízení, saunová zařízení, směrová světla pro jízdní kola, směšovací vodovodní baterie, sněžná děla, solární pece, splachovací nádrže, splachovací záchody, splachovací zařízení, splachovače, sporáky, sprchové kouty, sprchy, sterilizátory na lékařské nástroje, stomatologické pícky, stroje a přístroje na výrobu ledu, stroje na pečení chleba, stroje na přípravu chleba, stroje na výrobu sněhu, stroje na výrobu sójového mléka, elektrické, stroje na přípravu mrazliny, sušící přístroje a zařízení, světelné řetězy pro slavnostní dekorace, světla pro automobily, světla pro jízdní kola, světla pro motocykly, světla pro vozidla, světlomety, světlomety pro vozidla, svítilny domovní čísla, šamotové obklady pro kamna a krby, tajine, elektrické, termopoty, elektrické, těsnění do vodovodních kohoutů a kohoutků, těsnění do vodovodních kohoutů a kohoutků, tlakové vařiče, elektrické, toaštovače, topná tělesa do žehliček, topná zařízení na pevná, kapalná nebo plynná paliva, trysky ke kohoutkům bránící rozstříku vodu, tvarovky pro kamna a trouby, tvarovky pro kamna, pece a trouby, uhlíky do obloukových lamp, umyvadla (součásti hygienických zařízení), vanové armatury, vany pro léčebné koupele, vany pro sedací koupele, varné desky, várnice na nápoje, elektrické, venkovní grily, ventilační (klimatizační) zařízení do vozidel, ventilátory (klimatizace), ventilátory (součásti klimatizačních zařízení), ventily pro regulaci úrovně hladiny v nádržích, venturiho pračky, vířivky, vodovodní potrubí, vodovodní potrubí pro sanitární zařízení, vybavení do vypalovacích pecí (podstavce), vybavení pro teplovzdušné lázně, vyhledávací světlomety, vyhřívací zařízení na odmrazování autoskel, vyhřívané vitríny, vypalovací pece, vysoušecí zařízení, vysoušeče potravin, elektrické, vysoušeče rukou do umývár, vysoušeče vlasů, vysoušeče vzduchu, vytápěcí zařízení do vozidel, vytvářovací lampy, jiné než pro lékařské účely, zahřívací lahve, záchodová sedátka, záchodové misy, zamlžovací stroje, zapalovače plynu, zařízení a instalace pro podlahové vytápění, zařízení na čištění oleje, zařízení na čištění plynu, zařízení na dehydrataci potravinového odpadu, zařízení na dezodoraci vzduchu, zařízení na hnojivovou závlahu, zařízení na chlazení kapalin, zařízení na chlazení mléka, zařízení na chlazení nápojů, zařízení na chlazení tabáku, zařízení na chlazení vody, zařízení na chlazení vzduchu, zařízení na ohřívání lepidla, zařízení na osušení celého těla / vysoušeče těla, zařízení na pražení, zařízení na pražení kávy, zařízení na pražení tabáku, zařízení na přípravu koláčků z tlučené rýže, elektrická, pro použití v domácnosti, zařízení na spalování odpadů, zařízení na sterilizaci knih, zařízení na zpracování jaderného paliva a materiálů sloužících jako moderátory jaderné reakce, zařízení pro hydromasáže, zařízení pro chlorování plaveckých bazénů, zařízení pro kapkové zavlažování, zařízení pro přípravu mražených produktů a mrazliny, elektrické, zařízení pro přísun paliva do topných kotlů, zařízení pro výrobu páry, zařízení proti oslnění pro vozidla (příslušenství ke světlům), zařízení řízeného spalování plynů v ropném průmyslu, zavlažovací stroje pro zemědělské účely, zvlhčovače vzduchům zvlhčovače vzduchu na radiátory ústředního vytápění, žárovky pro směrová světla vozidel, žhavicí vlákna do elektrických svítidel, pouze ve vztahu k vozidlům a osobním automobilům: chytré žárovky, přístroje a stroje na čištění vody, přístroje a stroje na čištění vzduchu, tepelné akumulátory, žárovky; (37) antikorozní úprava, asfaltování, autoservisy (doplňování paliva a údržba) broušení nožů, čalounění, čištění a to čištění a opravy hořáků, čištění a opravy kotlů, čištění budov (vnější povrch), čištění komínů, čištění oděvů, čištění pemzou, čištění ulic, čištění vozidel, demolice budov, deodorace čalounění, dezinfekce, dezinfekce čalounění, dezinfekce chirurgických nástrojů, dláždění silnic, dobíjecí služby pro elektrická vozidla, doplňování inkoustových zásobníků, důlní těžba, hloubkové ropné nebo plynové vrty, hubení škůdců, s výjimkou zemědělských, akvakulturních, zahradních a lesních, hydraulické štěpení, hydroizolace (stavebnictví), chemické čištění, instalace a opravy elektrospotřebičů, instalace a opravy klimatizačních zařízení, instalace a opravy mrazicích zařízení, instalace a opravy pecí, instalace a opravy poplašných zařízení proti vloupání, instalace a opravy požárních hlásičů, instalace a opravy telefonů, instalace a opravy topných zařízení, instalace a opravy výtahů, instalace a opravy zařízení na ochranu proti povodním, instalace a opravy zavlažovačích zařízení, instalace dveří a oken, instalace exteriéru, interiéru a mechanických dílů vozidel prováděné na zakázku

(tuning), instalace kuchyňského zařízení, instalace technických sítí na staveništích, instalace, údržba a opravy kancelářských strojů a zařízení, instalace, údržba a opravy počítačového hardwaru, instalace, údržba a opravy strojů, izolace budov, klempířství, ladění hudebních nástrojů, lakování, leštění vozidel, malba a nátěr interiéru a exteriéru, mazání vozidel, montáž lešení, montážní služby vztahující se k instalaci nábytku, mytí oken, mytí vozidel, nabíjení akumulátorů vozidel, nabíjení baterií pro mobilní telefony, nátěry nebo opravy cedulí, nýtování, obnova ojetých nebo částečně zničených motorů, obnova opotřebovaných nebo částečně zničených strojů, odrušování elektrických přístrojů, opětovné cinování, opětovné plnění tonerových kazet, opravy a údržba promítacích přístrojů, opravy bezpečnostních zámků, opravy čalounění, opravy deštníků, opravy fotografických přístrojů, opravy hodin a hodinek, opravy nepojízdných vozidel, opravy obuvi, opravy oděvů, opravy pump a čerpadel, opravy slunečniců, opravy vedení elektrického proudu, ošetřování vozidel antikorozním nátěrem, pískování, podmořská výstavba, podmořské opravy, pokládání umělého trávníku, pokládka kabelů, pokrývačské služby, poradenství v oblasti informačních technologií vztahující se k instalaci, údržbě a opravě počítačového hardwaru, poskytování informací o opravách, poskytování stavebních informací, povrchová těžba, praní, praní plenek, praní prádla, pronájem bagrů a rypadel, pronájem buldozerů, pronájem čističek, pronájem drenážních čerpadel, pronájem jeřábů (stavební zařízení), pronájem myček na nádobí, pronájem nabíječek baterií, pronájem praček, pronájem přenosných nabíječek do sítě, pronájem silničních zametačích strojů, pronájem stavebních strojů a zařízení, pronájem sterilizátorů lékařských nástrojů, pronájem sušiček na nádobí, protektorování pneumatik, restaurování hudebních nástrojů, restaurování nábytku, restaurování uměleckých děl, sádrování, služby elektrikářů, služby krajinné úpravy s využitím tvrdých materiálů, služby odklízení sněhu, stavba lodí, stavební dozor, stavební poradenství, stavění obchodních stánků a obchodů, sterilizace zdravotnických nástrojů, tapetování, truhlářské služby, truhlářské služby (opravy prvků a předmětů ze dřeva), tuning karosérií automobilů, údržba a opravy bezpečnostních schránek, údržba a opravy letadel, údržba a opravy motorových vozidel, údržba a opravy trezorů, údržba bazénů, údržba, čištění a opravy kožšin, údržba, čištění a opravy kůže, údržba nábytku, údržba vozidel, údržba výtahů prostřednictvím systémů vzdáleného sledování, úklid budov (interiér), vedení domácnosti (úklidové služby), vrtání studní, vulkanizace pneumatik (opravy), výkopové práce na zříceninách, jiné než archeologické, výroba umělého sněhu, výstavba, výstavba a opravy skladů, výstavba a údržba potrubí, výstavba přístavních hrází, výstavba přístavů, výstavba továren, vyvažování pneumatik, zednické služby, zednictví, žehlení oděvů, žehlení prádla; (39) autobusová doprava, automobilová doprava, balení zboží, dárkové balení, dočasná úschova klíčů, dodávka květin, dodávka vody, dodávka zboží, dodávka zboží poštou, doplňování hotovosti do automatických pokladen, doprava, doprava (doprava zboží), doprava při prohlídkách památek, doprava zboží, dopravní informace, doprovázení cestujících, doručování balíků, doručování novin, doručování zpráv, frankování pošty, fyzické skladování elektronických dat nebo dokumentů, informace o dopravě, informace o skladování, kurýrní služby (zprávy nebo zboží), letecká doprava, lodní doprava, lodní trajektová doprava, logistika v dopravě, lokalizace a sledování nákladu pro účely přepravy, lokalizace a sledování osob pro účely přepravy, nakládka a vykládka, nákladní kamionová doprava, námořní doprava, navigační služby pro řidiče při cestování, nošení, obsluha plavebních komor, odtahové služby při poruše vozidla, osobní doprava, parkování automobilů, pilotáž, pilotování civilních dronů, plnění lahví, plnění prodejních automatů, podmořské záchranné práce, pořádání zábavních plaveb, potrubní doprava, potrubní doprava, pronájem autobusů, pronájem automobilů, pronájem bezpečnostních dronů, pronájem dětských bezpečnostních automobilových sedaček a posedaček, pronájem dronů na fotografování, pronájem elektrických vinných sklepů, pronájem garáží, pronájem invalidních vozíků, pronájem koní k dopravním účelům, pronájem lednic, pronájem letadel, pronájem leteckých motorů, pronájem mrazničků, pronájem nákladních železničních vozů, pronájem navigačních systémů, pronájem osobních železničních vozů, pronájem parkovacích míst, pronájem plavidel, pronájem potápěčských obleků, pronájem potápěčských zvonů, pronájem skladovacích nádob, pronájem skladovacích uzamykatelných skříněk, pronájem skladů, pronájem sledovacích dronů, pronájem středních nosičů na automobily, pronájem traktorů, pronájem vozidel, pronájem závodních automobilů, provoz skladů, překlad zboží námořními nákladními čluny, přeprava, přeprava a uskladnění odpadu, přeprava cením s ostrahou, přeprava cestujících, přeprava nábytku, přeprava nákladními říčními čluny, přeprava obměnými vozy, přeprava zachyceného oxidu uhličitého pro jiné osoby, převoz sanitkou, remorkáž, rezervace dopravy, rezervace místenek, rozbíjení ledu, rozvod elektřiny, rozvod energie, rozvod vody, říční doprava, sběr

kunálního a průmyslového odpadu, sběr recyklovatelných výrobků (doprava), sdílení automobilů, skladování, skladování zachyceného oxidu uhličitého pro jiné osoby, služby parkování automobilů, služby předplatného vozidel, služby přepravy právních dokumentů, služby řidičů, služby spolujízdy, služby šaten, služby šatny, stěhovací služby, taxi doprava, tramvajová doprava, uskladnění lodí, uskladnění zboží, vyjížďky výletní lodí, vykládka nákladu, vypouštění satelitů pro jiné osoby, vyprošťování uvíznutých lodí, záchrana lodí, záchranné služby, záchranné služby (doprava), zařizování cestovních víz, pasů a cestovních dokladů pro osoby cestující do zahraničí, zařizování přepravy osob pro druhé prostřednictvím on-line aplikace, zprostředkování dopravy, zprostředkování námořní dopravy, zprostředkování přepravy, zprostředkování skladování zavazadel, železniční doprava; (40) apretace textilií, barevné tónování oken povlakováním, barvení, barvení kožešin, barvení kůže, barvení látek, barvení obuvi, barvení textilií, bělení látek, broušení, broušení optického skla, cínování, čištění vzduchu, dámské krejčovství, dekontaminace nebezpečných látek, drčení betonu, elektrolytické pokovování, fotosazba, fukování skla, frézování, galvanizace, hlubotisk, hoblování materiálů, chromování, kácení a zpracování dřeva, kadmiování, konečná úprava papíru, konzervace zmrazením, konzervování potravin a nápojů, kotlářství, kovářství, koželužství, laminování, lemování okrajů látek, leštění broušením, leštění kožešin, likvidace odpadu, lisování ovoce, litografický tisk, magnetizace, mletí, mletí mouky, nekřivá úprava látek, nekřivá úprava oděvů, nepromokavá úprava látek, odlévání kovů, odstraňování pachů z ovzduší, odstraňování povrchových úprav, ofsetový tisk, ohnivzdorná úprava látek, ohnivzdorná úprava tkanin, osvěžování vzduchu, pájení, pasterizace potravin a nápojů, pískování, pokovování, poniklování, poradenství v oboru výroby vína, porážka zvířat, poskytování informací týkajících se úpravy a zpracování materiálů, pozlacování, preparace (zvířat), pronájem baterií, pronájem elektrických generátorů, pronájem klimatizačních zařízení, pronájem kotlů, pronájem pletacích strojů, pronájem průmyslových robotů pro použití při výrobě, pronájem zařízení prostorového vytápění, prošívání, protimolová úprava kožešin, protimolová úprava textilií, předsrážení látek, rafinace, rámování uměleckých děl, recyklace odpadu, rýsování laserem, rytí, řezání materiálů, satinování kožešin, sedlářství, separace barev, síťotisk, služby v oblasti destilace, služby v oblasti zpracování syra spočívající v ulezení, zrání a stárnutí syra, služby zubní technika, snování (stavy), spalování odpadu, stříbření, stříhání látek, svařování, temperování kovů, tisk, tisk fotografií, tisk vzorů, tónování autoskel, truhlářské služby (výroba prvků a předmětů ze dřeva na zakázku), třídění odpadů a recyklovatelného materiálu (transformace), upcyclace (recyklace odpadů), úprava a zpracování kovů, úprava a zpracování textilií, úprava papíru, úprava vody, úprava oděvů, uzení potravin, valchování tkanin, vaření piva pro jiné osoby, vazba knih, vulkanizace (úprava materiálu), vydělávání kůží, vypalování keramiky, výroba energie, výroba klíčů (zhotovování kopií), výroba vín pro druhé, vyšívání, vyvolávání fotografických filmů, zakázková montáž letadel, zakázková montáž materiálů pro jiné osoby, zakázková výroba chleba, zakázková výroba lodí, zakázkové krejčovství, zakázkové zpracování kožešin, zmrazování potravin, zpracování dřeva, zpracování kinematografických filmů, zpracování kožešin, zpracování kůže, zpracování odpadu (transformace), zpracování ropy, zpracování vlny, 3D tisk na zakázku pro jiné osoby; (42) aktualizace počítačového softwaru, analýza počítačových systémů, analýza pro účely těžby na ropných polích, analýza vody, analýzy rukopisu (grafologie), archeologické výkopové práce, architektonické služby, bakteriologický výzkum, biologický výzkum, digitalizace dokumentů (skenování), digitální forenzní vyšetřování v oblasti počítačové kriminality, elektronické sledování osobních identifikačních údajů za účelem odhalení internetové krádeže identity, elektronické sledování pohybů na kreditní kartě za účelem odhalení internetových podvodů, energetický audit, externí zálohování dat, fyzikální výzkum, geodézie, geologické vrtné průzkumné práce, geologický průzkum, geologický výzkum, geotechnické průzkumy, grafické návrhy propagačních materiálů, hodnocení jakosti dřeva na pni, hodnocení jakosti vlny, hosting webových stránek, chemická analýza, chemický výzkum, instalace počítačového softwaru, inženýrské služby, kalibrace (měření), kartografická nebo termografická měření prováděná dronem, kartografické služby, klinické studie, konverze počítačových programů a dat, s výjimkou fyzické konverze, kopírování počítačových programů, kultivace buněk pro účely vědeckého výzkumu, lékařský výzkum, meteorologické informace, navrhování dekorací na představení, navrhování golfových hřišť, navrhování interiérů, navrhování kostýmů, navrhování log, navrhování obalů, navrhování počítačově simulovaných modelů, navrhování prototypů, navrhování vizitek, návrhy interiéru, obnova počítačových dat, odblokování mobilních telefonů, oděvní návrhářství, ochrana proti počítačovým virům, ověřování pravosti uměleckých děl, plánování městské výstavby, platforma

jako služba (PaaS), počítačové programování, počítačové programování pro zpracování dat, počítačový grafický design pro projekce videomappingu, podmořský výzkum, podpůrné služby v oblasti informačních technologií (IT) (řešení problémů se softwarem), poradenství v oblasti architektury, poradenství v oblasti bezpečnosti telekomunikační sítě, poradenství v oblasti internetového zabezpečení, poradenství v oblasti navrhování a vývoje počítačového hardwaru, poradenství v oblasti navrhování webových stránek, poradenství v oblasti počítačového softwaru, poradenství v oblasti počítačových technologií, poradenství v oblasti telekomunikačních technologií, poradenství v oblasti umělé inteligence, poradenství v oblasti úspor energie, poradenství v oblasti zabezpečení dat, poradenství v oblasti zabezpečení počítačů, poskytování geografických informací, poskytování informací o počítačových technologiích a programování prostřednictvím webových stránek, poskytování služeb v oblasti ověřování uživatelů prostřednictvím technologií s jediným přihlášením k on-line softwarovým aplikacím, poskytování vědeckých informací a poradenství v oblasti uhlíkové kompenzace, poskytování vědeckých informací, poradenství a konzultací v oblasti čistých nulových emisí, poskytování virtuálních počítačových systémů prostřednictvím cloud computingu, projektování ve výstavbě, pronájem datových center, pronájem měřicích přístrojů na zaznamenávání spotřeby energie, pronájem počítačového softwaru, pronájem počítačů, pronájem teleskopů, pronájem webových serverů, provádění kvantových výpočtů, provádění průzkumů (inženýrské práce), provádění studií technických projektů, provozování internetových vyhledávačů, provozování online geografických map, bez možnosti stažení, průmyslový design, průzkum ropných polí, průzkumné služby v oblasti ropného, plynářského a báňského průmyslu, předpověď počasí, převod dat nebo dokumentů z fyzických nosičů na elektronická média, psaní počítačového kódu, ropný průzkum, řízení jakosti, serverhosting, sledování počítačových systémů za účelem odhalení nepovoleného přístupu nebo úniku dat, sledování počítačových systémů za účelem odhalení poruch, služby ověření uživatele pomocí technologie pro transakce v oblasti elektronického obchodu, služby ověřování uživatelů pomocí technologie blockchain, služby prohlídek nových a použitých vozidel před prodejem, služby šifrování dat, služby v oblasti chemie, služby vědecké laboratoře, software jako služba (SaaS), softwarové inženýrství pro zpracování dat, styling (průmyslový design), technické kontroly vozidel, technické psaní, technologické poradenství, technologické poradenství v oblasti digitální transformace, technologický výzkum, testování a analýza importovaného nebo exportovaného zboží pro účely ukončení karantény, testování materiálů, testování ropných vrtů, testování textilií, těžba kryptoaktiv, těžba kryptoměn, tvorba počítačového softwaru, tvorba počítačových systémů, údržba počítačového softwaru, ukládání elektronických dat, umělecký design, vědecký a technologický výzkum inženýrství pro zpracování dat, vědecký a technologický výzkum vztahující se k mapování patentů, vědecký výzkum, vědecký výzkum v oblasti genetiky, vědecký výzkum v oblasti ochrany životního prostředí, vytváření a navrhování webových katalogů informací pro jiné osoby (služby v oblasti informačních technologií), vytváření a údržba webových stránek pro jiné osoby, vytváření umělého deště, vývoj počítačových platform, vývoj softwaru v rámci softwarového publikování, vývoj videoher a počítačových her, výzkum a vývoj nových výrobků pro jiné osoby, výzkum v oblasti kosmetiky, výzkum v oblasti sváření, výzkum v oblasti technologie umělé inteligence, výzkum v oblasti vykopávek, výzkum v oboru výstavby budov, výzkum ve strojírenství, výzkum vztahující se k telekomunikačním technikám, vzdálené monitorování provozu počítačového systému.

Třída výrobků a služeb:

2, 7, 11, 37, 39, 40, 42

(540)

(593) Obrazová

(111) 403204

(220) 05.01.2024

(320) 05.01.2024

(442) 03.04.2024

- (151) 10.07.2024
(730) **Marmelády Šafránka s.r.o.**, Drahobejlova 1894/52, Praha 9, Libeň, 19000, CZ
(210) O-590543
(511) (5) diabetické ovocné šťávy (nápoje) upravené pro léčebné účely; (29) zpracované ovoce, zpracované houby a zelenina, zpracované ořechy a luštěniny; (32) nealkoholické ovocné nápoje, chlazené nealkoholické ovocné nápoje, ovocné šťávy (nealkoholické nápoje), ovocné sirupovité nápoje, nealkoholické, nealkoholické nápoje obsahující převážně ovocné šťávy.

Třídy výrobků a služeb:
5, 29, 32

(540) **OVONKA**

(592) Slovní

- (111) **403205**
(220) 08.01.2024
(320) 08.01.2024
(442) 03.04.2024
(151) 10.07.2024
(730) **Enhance Production Limited**, Dept 3805a, 43 Owston Road, Carcroft, Doncaster, DN6 8DA, GB
(740) ZIVKO MIJATOVIC & PARTNERS s.r.o., Jugoslávských partyzánů 639/26, Praha 6, Bubeneč, 16000
(210) O-590576
(511) (9) přístroje a nástroje vědecké, výzkumné, fotografické, kinematografické, audiovizuální, optické, přístroje a nástroje pro vážení, měření, signalizaci, detekci, testování, inspekci, záchranu a výuku, zařízení a přístroje pro vedení, přepínání, přeměnu, akumulaci, regulaci nebo řízení distribuce nebo použití elektrického proudu, zařízení a nástroje pro záznam, přenos, reprodukci nebo zpracování zvuku, obrazu nebo dat, média se záznamem a stahovatelná média, počítačový software, počítačový hardware, prázdná digitální nebo analogová záznamová a úložná média, mechanismy pro zařízení uváděná do chodu vhozením mincí, registrační pokladny, výpočetní zařízení, počítače a periferní zařízení počítačů, obleky na potápění, potápěčské masky, špunty do uší na potápění, skřípce na nos pro potápěče a plavce, potápěčské rukavice, dýchací přístroje pro plavání pod vodou, hasicí přístroje, žadny z výše uvedených výrobků pro použití v navigaci nebo určování polohy; (42) vědecké a technické služby a související výzkum a projektování, průmyslová analýza, průmyslový výzkum a průmyslový design, služby kontroly kvality a služby ověřování, software jako služba [SaaS], navrhování a vývoj počítačového hardwaru a softwaru.

Třídy výrobků a služeb:
9, 42

(540) **COPILOT**

(592) Slovní

- (111) **403206**
(220) 09.01.2024
(320) 09.01.2024
(442) 03.04.2024
(151) 10.07.2024
(730) **MOCCA, spol. s r.o.**, Ruprechtická 848/32, Liberec, Liberec I-Staré Město, 46001, CZ
(740) Bohemia Patent, Ing. Jana Vanděliková, Petřská 1136/12, Praha 1, Nové Město, 11000
(210) O-590621
(591) Barevná
(511) (5) výrobky farmaceutické, veterinářské a hygienické v rámci této třídy, diabetické přípravky pro léčebné účely, potraviny pro batolata, extrakty z dietetického sladu, potravní doplňky rostlinného původu neléčebné pro posílení imunity organismu a zlepšení zdraví v tuhém i tekutém stavu ve formě práškových směsí, kapek, sirupů, gelů, past, tablet, šumivých tablet, pastilek, dražé, tobolek, kapslí, bonbónů, žele, prášků, vše výše uvedené pro neléčebné účely; (7) stroje a obráběcí stroje (s výjimkou těch, které jsou zahrnuty ve tř. 9 až 12 a 16), motory, soukolí a hnací řemeny, zemědělské stroje a líhne, maznice, elektrotechnická zařízení a přístroje pro domácnost (drtiče, mixery, mlýnky), elektromechanická zařízení pro domácí účely určená k čištění jako vysavače prachu, leštiče parket; (29) sušená (zpracovaná) sója, směsi ovoce a zeleniny v rámci této třídy, ovocné a zeleninové džemy, pyré, rosoly, ovoce a zelenina zavařovaná, zmrazená a sušená; (30) zpracované byliny drcené, mleté nebo jejich extrakty doplněné

o vitamíny, minerální látky, stopové prvky (ne čerstvé, ne pro lékařské účely), cukrářské výrobky všeho druhu, cukrovinky a jemné pečivo, koláče, sladké pečivo včetně dortů, sušenky, suchary, keksy, biskvity, pečivo a cukrářské zboží, všechny tyto výrobky obyčejné a/nebo s polevou a/nebo plněné kupř. náplní nugátovou, čokoládovou, vanilkovou, oříškovou a/nebo kořeněnou, zejména slané a sladké vaflové výrobky - vaničky, košíčky, dortové oplatky, trubičky prázdné i plněné a další oplatkové doplňky pro cukrárenskou výrobu, sladkosti, dezerty, zákusky, čokoláda, kusové výrobky z čokolády, pralinky, arašídové cukrovinky, lékořice (cukrovinky), skořice, vanilka, mandlové cukrovinky a mandlové těsto, med a výrobky z medu (v rámci této třídy), medovníky, perník, medový perník, plněné i neplněné perníky, výrobky z perníku (v rámci této třídy), čokoládové nápoje, kakaové nápoje, karamely, kávové nápoje, mentol do cukrovinek a mentolové cukroví, palačinky, lívanečky, pudinky, rýžové koláčky, zmrzlina, jogurtová zmrzlina, šerbet, zmrzlinové poháry, ovocné želé jako cukrovinka, káva, kávové směsi a náhražky, kakao, čaj, koření, jakož i nápoje připravené na bázi kávy, kávových náhražek, kakaa a čokolády, kávové nápoje s mlékem, kávové příchutě, obilní vločky a jiné obilní výrobky a přípravky určené k lidské výživě, müsli, sladové moučky (ne jako krmivo pro zvířata); (31) výrobky zemědělské, zahradnické, lesní a zrní neuvedené v jiných třídách, a to živá zvířata, čerstvé ovoce a zelenina, semena, suché plody, osivo, rostliny, krmivo pro zvířata, slad; (32) ovocné a zeleninové sirupy na výrobu nápojů, nealkoholické nápoje syčené i nesyčené, včetně nápojů minerálních, šumivých, iontových a energetických, sirupy, koncentráty a jiné přípravky pro přípravu nápojů, ovocné a zeleninové šťávy, mošty, ovocné nektary a nápoje z ovocných šťáv, stolní a minerální vody, nízkenergetické a dietní nápoje neléčebné, práškové nealkoholické nápoje (šumivé), práškové přípravky a příchutě pro výrobu nealkoholických nápojů a likérů, obohacené vitamínové nápoje a koncentráty, nealkoholické aperitivy; (35) reklamní a propagační služby, obchodní služby a provozování e-shopu s výrobky zařazenými ve třídách 5, 7, 29, 30, 31 a 32.

Třídy výrobků a služeb:
5, 7, 29, 30, 31, 32, 35

(540)



(593) Obrazová

- (111) **403207**
(220) 09.01.2024
(320) 09.01.2024
(442) 03.04.2024
(151) 10.07.2024
(730) **Muselíková Jana Ing.**, Sportovní 1437/12, Moravská Třebová, Předměstí, 57101, CZ
(210) O-590622
(511) (25) části oděvů, obuvi a pokrývek hlavy, oděvy, pokrývky hlavy, obuv.

Třídy výrobků a služeb:
25

(540)



(593) Obrazová

(111) **403208**

(220) 11.01.2024

(320) 11.01.2024

(442) 03.04.2024

(151) 10.07.2024

(730) **Košťál Roman**, Fučíkova 383, Vítkov, 74901, CZ
Sonnková Lenka, Fučíkova 383, Vítkov, 74901, CZ

(740) RETROPATENT s.r.o., Dobiášova 1246/29, Liberec, Liberec VI-Rochlice, 46006

(210) O-590659

(511) (28) potřeby pro gymnastiku a sport zařazené v této třídě, sportovní náčiní a pomůcky, a to in-line brusle, brusle kolečkové, gymnastické zařízení, jízdní kola nehybná určená pro trénink, rotopedy, cyklistické eliptické a jiné sportovní trenažéry, veslovací trenažéry, cyklotrenažéry, recumbenty, koloběžky, posilovací stroje a pomůcky, fitness trenažéry, běžecké pásy, přístroje pro tělesná cvičení, síliče svalů, činky, skateboardy, surfovací prkna, terče, trampolíny, hry, hračky; (35) propagační činnost, reklama, pomoc při řízení obchodní činnosti, účetnictví, obchodní administrativa, kancelářské práce, velkoobchod, maloobchod a zprostředkování prodeje s výše uvedenými výrobky ve třídě 28.

Třídy výrobků a služeb:
28, 35

(540)

ZenRun

(592) Slovní

(111) **403209**

(220) 11.01.2024

(320) 11.01.2024

(442) 03.04.2024

(151) 10.07.2024

(730) **Košťál Roman**, Fučíkova 383, Vítkov, 74901, CZ
Sonnková Lenka, Fučíkova 383, Vítkov, 74901, CZ

(740) RETROPATENT s.r.o., Dobiášova 1246/29, Liberec, Liberec VI-Rochlice, 46006

(210) O-590660

(511) (28) potřeby pro gymnastiku a sport zařazené v této třídě, sportovní náčiní a pomůcky, a to in-line brusle, brusle kolečkové, gymnastické zařízení, jízdní kola nehybná určená pro trénink, rotopedy, cyklistické eliptické a jiné sportovní trenažéry, veslovací trenažéry, cyklotrenažéry, recumbenty, koloběžky, posilovací stroje a pomůcky, fitness trenažéry, běžecké pásy, přístroje pro tělesná cvičení, síliče svalů, činky, skateboardy, surfovací prkna, terče, trampolíny, hry, hračky; (35) propagační činnost, reklama, pomoc při řízení obchodní činnosti, účetnictví, obchodní administrativa, kancelářské práce, velkoobchod, maloobchod a zprostředkování prodeje s výše uvedenými výrobky ve třídě 28.

Třídy výrobků a služeb:
28, 35

(540)

ZenRow

(592) Slovní

(111) **403210**

(220) 11.01.2024

(320) 11.01.2024

(442) 03.04.2024

(151) 10.07.2024

(730) **Košťál Roman**, Fučíkova 383, Vítkov, 74901, CZ

Sonnková Lenka, Fučíkova 383, Vítkov, 74901, CZ

(740) RETROPATENT s.r.o., Dobiášova 1246/29, Liberec, Liberec VI-Rochlice, 46006

(210) O-590663

(511) (28) potřeby pro gymnastiku a sport zařazené v této třídě, sportovní náčiní a pomůcky, a to in-line brusle, brusle kolečkové, gymnastické zařízení, jízdní kola nehybná určená pro trénink, rotopedy, cyklistické eliptické a jiné sportovní trenažéry, veslovací trenažéry, cyklotrenažéry, recumbenty, koloběžky, posilovací stroje a pomůcky, fitness trenažéry, běžecké pásy, přístroje pro tělesná cvičení, síliče svalů, činky, skateboardy, surfovací prkna, terče, trampolíny, hry, hračky; (35) propagační činnost, reklama, pomoc při řízení obchodní činnosti, účetnictví, obchodní administrativa, kancelářské práce, velkoobchod, maloobchod a zprostředkování prodeje s výše uvedenými výrobky ve třídě 28.

Třídy výrobků a služeb:
28, 35

(540)

ZenRoute

(592) Slovní

(111) **403211**

(220) 11.01.2024

(320) 11.01.2024

(442) 03.04.2024

(151) 10.07.2024

(730) **Košťál Roman**, Fučíkova 383, Vítkov, 74901, CZ

Sonnková Lenka, Fučíkova 383, Vítkov, 74901, CZ

(740) RETROPATENT s.r.o., Dobiášova 1246/29, Liberec, Liberec VI-Rochlice, 46006

(210) O-590664

(511) (28) potřeby pro gymnastiku a sport zařazené v této třídě, sportovní náčiní a pomůcky, a to in-line brusle, brusle kolečkové, gymnastické zařízení, jízdní kola nehybná určená pro trénink, rotopedy, cyklistické eliptické a jiné sportovní trenažéry, veslovací trenažéry, cyklotrenažéry, recumbenty, koloběžky, posilovací stroje a pomůcky, fitness trenažéry, běžecké pásy, přístroje pro tělesná cvičení, síliče svalů, činky, skateboardy, surfovací prkna, terče, trampolíny, hry, hračky; (35) propagační činnost, reklama, pomoc při řízení obchodní činnosti, účetnictví, obchodní administrativa, kancelářské práce, velkoobchod, maloobchod a zprostředkování prodeje s výše uvedenými výrobky ve třídě 28.

Třídy výrobků a služeb:
28, 35

(540)

ZenSeat

(592) Slovní

(111) **403212**

(220) 11.01.2024

(320) 11.01.2024

(442) 03.04.2024

(151) 10.07.2024

(730) **Hachran Jan MUDr.**, Na Výsluní 363, Velké Březno, 40323, CZ

(740) JUDr. Jaromír Štůšek LL.M., Ph.D., advokát, Jandova 185/6, Praha 9, Vysočany, 19000

(210) O-590677

(591) Barevná

(511) (35) administrativní pomoc při reakci na výzvy k účasti ve výběrových řízeních, administrativní pomoc při vypracování nabídek k poptávkám [RFPs], administrativní služby, administrativní služby podnikům při jejich přesídlení, administrativní služby pro lékařská doporučení, administrativní zpracování objednávek, aktualizace a údržba dat v počítačových databázích, aktualizace a údržba údajů v rejstřících, aktualizace reklamních materiálů, analýza nákladů a cen, aranžování výkladů, cílené zaslání reklamních

materiálů, cílený marketing, externí správa společností, fakturace, finanční audit, fotokopírování, grafická úprava pro reklamní účely, indexace webových stránek pro obchodní nebo reklamní účely, influencer marketing, maloobchodní služby v oblasti uměleckých děl poskytované uměleckými galeriemi, maloobchodní služby vztahující se k pekařským výrobkům, maloobchodní služby vztahující se ke stahovatelným digitálním obrazovým souborům ověřeným pomocí nezaměnitelných tokenů [NFT], marketing, marketing prostřednictvím umístování výrobků (product placement) pro jiné osoby ve virtuálním prostředí, marketing v rámci vydávání softwaru, modeling pro reklamní účely nebo podporu prodeje, nábor zaměstnanců, obchodní informace, obchodní lobbistické služby, obchodní poradenství v oblasti digitální transformace, obchodní průzkum, obchodní správa licencí k výrobkům a službám jiných osob, obchodní zprostředkovatelské služby, oceňování podniků, online maloobchodní služby pro stahovatelné virtuální oděvy, on-line maloobchodní služby v oblasti digitální hudby s možností stažení, on-line maloobchodní služby v oblasti nahrané hudby a nahraných filmů s možností stažení, on-line maloobchodní služby v oblasti vyzváněcích tónů s možností stažení, online objednávání v oblasti restauračních služeb formou jídel s sebou a doručování, online reklama v počítačové síti, optimalizace návštěvnosti webových stránek, optimalizace návštěvnosti webových stránek, optimalizace vyhledávačů pro účely podpory prodeje, plánování schůzek [kancelářské práce], počítačová správa zdravotnických záznamů a souborů, podpora prodeje jiných osob, pomoc při řízení obchodní činnosti, pomoc při řízení obchodních či průmyslových podniků, vyřizování poptávek, poradenské služby pro obchodní vedení, poradenství v oblasti komunikační strategie při styku s veřejností, poradenství v oblasti komunikační strategie v reklamě, poradenství v oblasti řízení a organizace podniku, poradenství v oblasti řízení lidských zdrojů, poradenství v oblasti řízení obchodní činnosti, pořádání a moderování komerčních akcí, pořádání módních přehlídek pro reklamní účely, pořádání veletrhů, pořádání výstav pro obchodní či reklamní účely, poskytování informací o obchodních kontaktech, poskytování informací z telefonních seznamů, poskytování obchodních informací a rady pro spotřebitele ve výběru produktů a služeb, poskytování obchodních informací prostřednictvím webových stránek, poskytování služeb průzkumu trhu, poskytování uživatelských hodnocení pro komerční nebo reklamní účely, poskytování uživatelských recenzí pro komerční nebo reklamní účely, PPC reklama, prezentace výrobků v komunikačních médiích pro účely maloobchodu, profesionální obchodní poradenství, profilování spotřebitele pro komerční nebo marketingové aktivity, pronájem billboardů [reklamních tabulí], pronájem fotokopírovacích strojů, pronájem kancelářského vybavení ve sdílených pracovištích, pronájem kancelářských strojů a zařízení, pronájem prodejních automatů, pronájem prodejních stánků, pronájem registračních pokladen, pronájem reklamního času v komunikačních médiích, pronájem reklamního materiálu, pronájem reklamních ploch, propagace, propagace výrobků a služeb prostřednictvím sponzorování sportovních akcí, propagace zboží prostřednictvím influencerů, provádění podnikových auditů, provozování online tržiště pro kupující a prodejce stahovatelných digitálních obrazových souborů ověřených pomocí nezaměnitelných tokenů [NFT], provozování online tržiště pro kupující a prodejce výrobků a služeb, průzkum trhu, průzkum trhu, průzkum veřejného mínění, předvádění zboží, přepis rozhovorů [pro úřední účely], příprava daňových příznání, příprava studií výnosnosti podnikání, příprava výplatních listin, psaní na stroji, psaní reklamních textů, psaní scénářů pro reklamní účely, psaní životopisů pro jiné osoby, psychologické testování za účelem výběru zaměstnanců, recepční služby pro návštěvníky [kancelářské práce], reklama, reklama za účelem vytvoření identity značky pro jiné osoby, rozhlasová reklama, řízení obchodní činnosti hotelů, řízení obchodní činnosti náhradových programů pro jiné osoby, řízení obchodní činnosti nezávislých poskytovatelů služeb, řízení obchodní činnosti sportovců, řízení obchodní činnosti výkonných umělců, řízení obchodních projektů v oblasti stavebních projektů, sběr údajů do počítačových databází, sestavování katalogů informací pro obchodní či reklamní účely, sestavování statistiky, sjednávání a uzavírání obchodních transakcí pro třetí strany, sjednávání obchodních smluv pro jiné osoby, služby dávkových seznamů, služby dočasného řízení obchodní činnosti za předem dohodnutých podmínek (interim management), služby konkurenčního zpravodajství, služby lead generation, služby odborníka na výkonost podniku, maloobchod a velkoobchod s farmaceutickými, veterinárními a sanitárními přípravky a zdravotnickým materiálem, služby spojené s podáváním daňových příznání, služby telefonní ústředny, služby v oblasti firemní komunikace, služby v oblasti vztahů s médii, služby zařizování předplacení elektronického mýta [ETC] pro jiné osoby, služby zpracování dat [kancelářské práce], správa programů pro věrné zákazníky v oblasti osobní letecké dopravy, správa zákaznických věrnostních programů, srovnávání cen, styk s veřejností, subdodavatelské služby [pomoc v

obchodní činnosti], systematizace údajů do počítačových databází, šíření reklamních materiálů, šíření vzorků, telemarketing, televizní reklama, těsnopis, účetnictví, upomínání schůzek [kancelářské práce], vedení dražeb, vedení počítačové evidence, venkovní reklama, vydávání reklamních textů, vyhledávání obchodního partnerství, vyhledávání potenciálních zákazníků pro jiné osoby, vyhledávání sponzorů, vyhledávání údajů v počítačových souborech pro jiné osoby, vyhotovování hospodářských prognóz, vyhotovování výpisů z účtu, vylepování plakátů, výroba reklamních filmů, výroba teshoppingových programů, výstřížková služba, vývoj marketingových konceptů, vývoj reklamních konceptů, vývoj strategií organizace podniku vztahujících se ke korporátní sociální odpovědnosti, zařizování novinového předplatného pro jiné osoby, zařizování předplatného na telekomunikační služby pro jiné osoby, zásilková reklama, zásobovací služby pro jiné osoby [nákup zboží a služeb pro jiné podniky], zaznamenávání písemných sdělení a údajů, zaznamenávání vzkazů pro nedostupné předplatitele, zpracování textu, zprostředkování dovozu a vývozu, zprostředkování obchodních informací, zprostředkování obchodů v oblasti propojení možných soukromých investorů s podnikateli, kteří potřebují financování, zprostředkování obchodů vztahující se k propojování různých odborníků se zákazníky, zprostředkování propagace, zprostředkování reklamy, zprostředkování zaměstnání; (41) akademie [vzdělávání], dabing, diskotéky, divadelní představení, druzíra zvířat, elektronické publikování (DTP), filmová distribuce, filmové projekce, fotografování, fotografování na mikrofilm, gymnastický výcvik, hudební produkce, hudební vzdělávání, kaligrafické služby, karaoke, knihovnické služby (půjčovny knih), korespondenční kurzy, koučink [školení], kulturní, vzdělávací nebo zábavní služby poskytované uměleckými galeriemi, malování na obličej, mateřské školy, měření času při sportovních akcích, modelingové služby pro umělce, náboženská výchova, nahrávání videokazet, obrazové zpravodajství, online vydávání elektronických knih a časopisů, organizace závodů zvířat, organizování elektronických sportovních soutěží, organizování horolezeckých túr s průvodcem, organizování zábavních akcí cosplay (kostýmované hry s věrným napodobením postav), plánování rozhlasových a televizních programů, plánování večírků [zábava], pojízdné knihovny, poradenství pro volbu povolání [v oblasti vzdělávání nebo zábavných], pořádání a moderování zábavních akcí, pořádání a uvádění koncertů, pořádání a vedení kolokvií, pořádání a vedení konferencí, pořádání a vedení kongresů, pořádání a vedení osobních vzdělávacích fór, pořádání a vedení seminářů, pořádání a vedení sportovních akcí, pořádání a vedení symposií, pořádání a vedení workshopů [školení], pořádání estrád [služby impresária], pořádání loterií, pořádání módních přehlídek pro zábavu, pořádání plesů, pořádání prohlídek s průvodcem, pořádání soutěží krásy, pořádání soutěží krásy pro zvířata, pořádání soutěží [vzdělávacích nebo zábavných], pořádání sportovních soutěží, pořádání školení a vzdělávacích zkoušek pro certifikační účely, pořádání výstav ke kulturním nebo vzdělávacím účelům, poskytování elektronických publikací online bez možnosti stažení, poskytování filmů bez možnosti stažení prostřednictvím přenosu videa na objednávku, poskytování her online z počítačové sítě, poskytování hudby online bez možnosti stažení, poskytování informací v oblasti rekreačních aktivit, poskytování informací v oblasti vzdělávání, poskytování informací v oblasti zábavy, poskytování online obrázků, ne stahovatelných, poskytování online virtuálních prohlídek s průvodcem, poskytování televizních programů bez možnosti stažení prostřednictvím přenosu videa na objednávku, poskytování televizních programů bez možnosti stažení prostřednictvím přenosu videa na objednávku, poskytování uživatelských hodnocení pro zábavní nebo kulturní účely, poskytování uživatelských hodnocení pro zábavní nebo kulturní účely, poskytování videí online bez možnosti stažení, poskytování zařízení na hraní her Live Action Role Playing [LARP] (larpových her), praktický výcvik [předvádění], prázdninové tábory [zábava], produkce estrád, profesní rekvalifikace, pronájem audio zařízení, pronájem dekorací (na představení), pronájem divadelních dekorací, pronájem elektronických čteček knih, pronájem filmových rekvizit, pronájem humanoidních robotů s komunikačními a učebními funkcemi pro zábavu lidí, pronájem kinematografických přístrojů, pronájem osvětlovacích zařízení pro divadelní scény či televizní studia, pronájem pokojových akvárií, pronájem rozhlasových a televizních přijímačů, pronájem sportovišť, pronájem stadionů, pronájem tenisových dvorců, pronájem uměleckých děl, pronájem videokamer, pronájem videorekordérů, pronájem výcvikových simulátorů, provozování golfových hřišť, provozování heren, provozování kasin [hazard], provozování muzeí, provozování rekreačních zařízení, provozování sportovních zařízení, provozování zoologických zahrad, předávání know-how [odborné vzdělávání], předávání obchodních znalostí a obchodního know-how [odborné vzdělávání], předprodej vstupenek [zábava], předvádění cirkusových vystoupení, předvádění muzejních výstav, předvádění

variantních představení, předvádění živých vystoupení, překladatelské služby, psaní a skládání písní, psaní filmových scénářů, psaní scénářů, s výjimkou reklamních, psaní textů s výjimkou reklamních, půjčování audionahrávek, půjčování filmů, půjčování herního vybavení, půjčování hraček, půjčování potápěčské výstroje, půjčování sportovního vybavení, s výjimkou vozidel, půjčování videokazet, rezervace vstupenek na estrády, režie filmů, s výjimkou reklamních filmů, režie představení, rozhlasová zábava, simulované služby v oblasti cestovního ruchu poskytované ve virtuálním prostředí pro účely zábavy, skládání hudby, služby baviče, služby diskžokejů, služby filmového studia, služby grafické úpravy, nikoliv k reklamním účelům, služby klubů zdraví [zdravotní a kondiční cvičení], služby knihovny her, služby multimediální knihovny, služby nahrávacího studia, služby nočního klubu [zábava], služby osobního trenéra [kondiční trénink], služby osvětlovače pro akce, služby poskytované orchestry, služby reportérů [zpravodajství], služby spojené s hazardem, služby v oblasti elektronických sportů, služby v oblasti hodnocení fyzické kondice pro tréninkové účely, služby v oblasti střihu videa na akce, služby zvukových techniků na akce, snímání fotografií prováděné dronem, snímání videa prováděné dronem, soukromá výuka, sportovní tábory, školení, školení prostřednictvím simulátorů, školení v oblasti sadó [školení v oblasti čajového obřadu], školní vzdělávání, tělesná výchova, televizní zábava, titulkování, tlumočení znakové řeči, tlumočnické služby, uniková místnost [zábava], úprava videokazet, vedení kurzů kondičního cvičení, výcvik aikido, výcvik juda, vydávání knih, vydávání textů, s výjimkou reklamních, výroba filmů, s výjimkou reklamních, výroba podcastů, výroba rozhlasových a televizních programů, výzkum v oblasti vzdělávání, vzdělávací asistenční služby pro osoby s individuálními potřebami, vzdělávací zkoušky pro uživatele za účelem získání kvalifikace na pilotování dronů, vzdělávání na internátních školách, zábava, zábavní parky, zábavní služby poskytované ve virtuálním prostředí, zkoušení [pedagogická činnost].

Třídy výrobků a služeb:
35, 41

(540)



TŘETÍ ŘÍM

(593) Obrazová

(111) **403213**

(220) 12.01.2024

(320) 12.01.2024

(442) 03.04.2024

(151) 10.07.2024

(730) Červinka Miroslav, 5. května 25, Milovice, 28924, CZ

(740) JUDr. Helena Kölbllová, Lumiérův 442/31, Praha 5, Hlubočepy, 15200

(210) O-590696

(511) (29) mléčné výrobky a jejich náhražky, jedlé oleje a tuky, zpracované ovoce, houby a zelenina, zpracované ovoce, ořechy a luštěniny, želé, džemy, kompoty, ovocné a zeleninové pomazánky; (30) cukr, přírodní sladidla, sladké polevy a náplně, výrobky z včelích produktů, cukry, přírodní sladidla, sladké polevy a náplně, včelí produkty a jedlé ozdoby, pekárenské výrobky, cukrovinky, čokoláda a zákusky, arašídové cukrovinky, arašídový krokant, bábovka Pandoro (sladké pečivo), chléb, anglické muffiny, bagel (chlebové pečivo), bagety, bezlepkový chléb, bochánky, bramborové

placky, brišky, brišky plněné džemem, čajové koláčky, čajové zákusky, celozrnný chléb, čerstvý chléb, česnekový chléb, chléb a pečivo, chléb pita, baklava, bavorské krémy, bezmasé koláče, moučníky, zákusky, dorty a sušenky, borůvkové koláče, brownie (čokoládové pečivo), čajové pečivo (sušenky), čajové pečivo z mléčné čokolády, cereální sušenky pro lidskou spotřebu, čerstvé pirohy, čerstvé plněné pečivo, čerstvé rolky s párkem, cheesecakes, churros (španělské smažené tyčinky), čínské koláčky štěstí, čínské piškotové koláčky připravené v páře (fagao), sladkosti (bombóny), sladké tyčinky a žvýkačky, bonbony, bombóny bez léčivých přísad, čokoláda s jádrem s příchutí máty, čokoláda do adventního kalendáře, čokoláda ve tvaru mořských mušlí, čokoláda ve tvaru pralinek, káva, čaj, kakao a jejich náhražky, aromatické čaje (k jiným než léčebným účelům), balené čaje (k jiným než léčebným účelům), čaj (k jiným než léčebným účelům); (40) zpracování potravin a nápojů, drcení zrn, konzervace potravin, konzervování nápojů, mletí kávy, mletí mouky, mlynářství, mražení potravin, mletí potravin, ošetření vařených potravin, lisování ovoce.

Třídy výrobků a služeb:

29, 30, 40

(540)



(593) Obrazová

(111) **403214**

(220) 12.01.2024

(320) 12.01.2024

(442) 03.04.2024

(151) 10.07.2024

(730) KORCHEM s.r.o., č. p. 703, Blučina, 66456, CZ

(210) O-590697

(511) (42) výzkum v oboru chemie, služby v oblasti chemie (nikoliv zpracování a výroba chemikálií), konzultace v oblasti chemie, výzkum a vývoj v oblasti chemie.

Třídy výrobků a služeb:

42

(540)

KORCHEM

(592) Slovní

(111) **403215**

(220) 12.01.2024

(320) 12.01.2024

(442) 03.04.2024

(151) 10.07.2024

(730) HOCKEY CLUB DYNAMO PARDUBICE a.s., Sukova třída 1735, Pardubice, Zelené Předměstí, 53002, CZ

(740) Advokátní kancelář Brož, Sedlatý s.r.o., Mgr. Petr Sedlatý, Vinohradská 2828/151, Praha 3, Žižkov, 13000

(210) O-590713

(591) Barevná

(511) (3) neléčivé kosmetické a toaletní přípravky, neléčivé přípravky pro ústní hygienu, parfumerní výrobky, éterické oleje, bělicí přípravky a další prací prostředky, přípravky na čištění, leštění, drhnutí a broušení; (14) vzácné

kovy a jejich slitiny, šperky, drahokamy a polodrahokamy, hodinářské a chronometrické přístroje, hodinky, klenotnické zboží, knoflíky manžet, jehlice do kravat, bižuterie, přívěsky; (16) papír a lepenka, tiskářské výrobky, potřeby pro vazbu knih, fotografie, papírenské zboží (balicí papír, bloky, bloky na kreslení, obálky), kancelářské potřeby (s výjimkou nábytku), lepidla pro kancelářské potřeby nebo pro domácnost, potřeby pro rýsování a kreslení a potřeby pro umělce, malířské štětce, instruktážní a výukové materiály, plastové archy, fólie a sáčky pro balení a obaly, tiskařské typy, štočky, upomínkové předměty z papíru, knihy, časopisy, pohlednice, sešity, plakáty, papírové štítky, nálepky na vozidla, papírové etikety, samolepky, formuláře, kalendáře, karty v rámci této třídy, sběratelské kartičky (ne hrací), papírové listky, nálepky, razítka, tužky, papírové vlajky, papírové praporky, obalové materiály z plastických hmot; (18) kůže a imitace kůže, zvířecí kůže a usně, zavazadla a tašky, deštníky a slunečníky, vycházkové hole, biče, postroje a sedlářské výrobky, obojky, vodítka a oblečky pro zvířata, batohy, diplomaty, kabelky, kufrы, cestovní a sportovní tašky, klíčenky (pouzdra), peněženky; (21) domácí a kuchyňské potřeby a nádoby, nádobí na vaření a nádobí na stolování (kromě vidliček, nožů a lžic), hřebeny a mycí houby, kartáče (ne malířské štětce), materiály pro výrobu kartáčů, pomůcky pro čištění, sklo v surovém stavu nebo částečně zpracované (kromě stavebního skla), výrobky ze skla, porcelán a kameniny, náčiní a nádobí pro domácnost, láhve na pití, sklenice, šálky, termosky, misky, hrnky, vázy, keramické výrobky pro použití v kuchyni, suvenýry ze skla, porcelánu a kameniny; (24) textilie a náhražky textilií, bytový textil, textilní nebo plastové závěsy a záclony, povlečení, povlaky na polštáře, peřiny, textilní praporky, ručníky a osušky, utěrky, textilní prostírání, textilní vlajky; (25) oděvy, obuv, pokrývky hlavy, vázanky, ponožky, sportovní dresy, oblečení pro děti, zástěry, sportovní bundy, čepice, šály, opasky, šátky, trička, svetry, košile, spodní prádlo; (26) krajky, lemovky, galanterní stuhy a mašle, knoflíky, galanterní háčky a očka, špendlíky a jehly, umělé květiny, ozdoby do vlasů, umělé vlasy, výšivky, nášivky, odznaky (ozdobné knoflíky), zažehlovací znaky; (27) koberce, rohožky, rohože, linoleum a jiné materiály určené na pokrytí stavebně dokončených podlah, čalouny (dekorační závěsy na stěnu, ne textilní); (28) hry, hračky a výrobky určené ke hraní, zařízení na videohry, cvičební a sportovní potřeby, vánoční ozdoby, potřeby pro gymnastiku a sport, nářadí pro sporty a hry, branky, puky, hokejky, sportovní chrániče (nikoliv hlavy, úst a zubů), brusle; (35) reklama, propagace, řízení, organizace a administrativa obchodní činnosti, kancelářské práce, inzertní činnost; (41) vzdělávání, školení, zábava, sportovní a kulturní činnosti, výchova, provozování hokejových mužstev (sportovní aktivity), agenturní činnost v oblasti sportu (kromě obchodního zastupování), pořádání hokejových a jiných sportovních utkání, soutěží a turnajů, provozování tělovýchovných zařízení a zařízení sloužících k regeneraci a rekondici v rámci této třídy, provozování sportovních škol, pořádání kurzů a školení, činnost sportovních instruktorů, organizační činnost v oblasti sportu, služby sportovních klubů, sportovní výuka, trénink a instruktáž, školící služby vztahující se ke sportu, trenérské služby v oblasti sportovních aktivit, služby zajišťování vstupenek na sportovní akce.

Třídy výrobků a služeb:

3, 14, 16, 18, 21, 24, 25, 26, 27, 28, 35, 41

(540)

#HOCKEYTOWN

(593) Obrazová

(111) **403216**

(220) 12.01.2024

(320) 12.01.2024

(442) 03.04.2024

(151) 10.07.2024

(730) **HOCKEY CLUB DYNAMO PARDUBICE a.s.**, Sukova třída 1735, Pardubice, Zelené Předměstí, 53002, CZ

(740) Advokátní kancelář Brož, Sedlatý s.r.o., Mgr. Petr Sedlatý, Vinohradská 2828/151, Praha 3, Žižkov, 13000

(210) O-590714

(511) (3) neléčivé kosmetické a toaletní přípravky, neléčivé přípravky pro ústní hygienu, parfumerní výrobky, éterické oleje, bělicí přípravky a další prací prostředky, přípravky na čištění, leštění, drhnutí a broušení; (14) vzácné kovy a jejich slitiny, šperky, drahokamy a polodrahokamy, hodinářské a chronometrické přístroje, hodinky, klenotnické zboží, knoflíky manžet, jehlice do kravat, bižuterie, přívěsky; (16) papír a lepenka, tiskářské výrobky, potřeby pro vazbu knih, fotografie, papírenské zboží (balicí papír, bloky, bloky na kreslení, obálky), kancelářské potřeby (s výjimkou nábytku), lepidla pro kancelářské potřeby nebo pro domácnost, potřeby pro rýsování a kreslení a potřeby pro umělce, malířské štětce, instruktážní a výukové materiály, plastové archy, fólie a sáčky pro balení a obaly, tiskařské typy, štočky, upomínkové předměty z papíru, knihy, časopisy, pohlednice, sešity, plakáty, papírové štítky, nálepky na vozidla, papírové etikety, samolepky, formuláře, kalendáře, karty v rámci této třídy, sběratelské kartičky (ne hrací), papírové listky, nálepky, razítka, tužky, papírové vlajky, papírové praporky, obalové materiály z plastických hmot; (18) kůže a imitace kůže, zvířecí kůže a usně, zavazadla a tašky, deštníky a slunečníky, vycházkové hole, biče, postroje a sedlářské výrobky, obojky, vodítka a oblečky pro zvířata, batohy, diplomaty, kabelky, kufrы, cestovní a sportovní tašky, klíčenky (pouzdra), peněženky; (21) domácí a kuchyňské potřeby a nádoby, nádobí na vaření a nádobí na stolování (kromě vidliček, nožů a lžic), hřebeny a mycí houby, kartáče (ne malířské štětce), materiály pro výrobu kartáčů, pomůcky pro čištění, sklo v surovém stavu nebo částečně zpracované (kromě stavebního skla), výrobky ze skla, porcelán a kameniny, náčiní a nádobí pro domácnost, láhve na pití, sklenice, šálky, termosky, misky, hrnky, vázy, keramické výrobky pro použití v kuchyni, suvenýry ze skla, porcelánu a kameniny; (24) textilie a náhražky textilií, bytový textil, textilní nebo plastové závěsy a záclony, povlečení, povlaky na polštáře, peřiny, textilní praporky, ručníky a osušky, utěrky, textilní prostírání, textilní vlajky; (25) oděvy, obuv, pokrývky hlavy, vázanky, ponožky, sportovní dresy, oblečení pro děti, zástěry, sportovní bundy, čepice, šály, opasky, šátky, trička, svetry, košile, spodní prádlo; (26) krajky, lemovky, galanterní stuhy a mašle, knoflíky, galanterní háčky a očka, špendlíky a jehly, umělé květiny, ozdoby do vlasů, umělé vlasy, výšivky, nášivky, odznaky (ozdobné knoflíky), zažehlovací znaky; (27) koberce, rohožky, rohože, linoleum a jiné materiály určené na pokrytí stavebně dokončených podlah, čalouny (dekorační závěsy na stěnu, ne textilní); (28) hry, hračky a výrobky určené ke hraní, zařízení na videohry, cvičební a sportovní potřeby, vánoční ozdoby, potřeby pro gymnastiku a sport, nářadí pro sporty a hry, branky, puky, hokejky, sportovní chrániče (nikoliv hlavy, úst a zubů), brusle; (35) reklama, propagace, řízení, organizace a administrativa obchodní činnosti, kancelářské práce, inzertní činnost; (41) vzdělávání, školení, zábava, sportovní a kulturní činnosti, výchova, provozování hokejových mužstev (sportovní aktivity), agenturní činnost v oblasti sportu (kromě obchodního zastupování), pořádání hokejových a jiných sportovních utkání, soutěží a turnajů, provozování tělovýchovných zařízení a zařízení sloužících k regeneraci a rekondici v rámci této třídy, provozování sportovních škol, pořádání kurzů a školení, činnost sportovních instruktorů, organizační činnost v oblasti sportu, služby sportovních klubů, sportovní výuka, trénink a instruktáž, školící služby vztahující se ke sportu, trenérské služby v oblasti sportovních aktivit, služby zajišťování vstupenek na sportovní akce.

Třídy výrobků a služeb:

3, 14, 16, 18, 21, 24, 25, 26, 27, 28, 35, 41

(540)

HAKYTO

(592) Slovní

(111) **403217**

(220) 12.01.2024

(320) 12.01.2024

(442) 03.04.2024

(151) 10.07.2024

(730) **HOCKEY CLUB DYNAMO PARDUBICE a.s.**, Sukova třída 1735, Pardubice, Zelené Předměstí, 53002, CZ

(740) Advokátní kancelář Brož, Sedlatý s.r.o., Mgr. Petr Sedlatý, Vinohradská 2828/151, Praha 3, Žižkov, 13000

(210) O-590716

(591) Barevná

(511) (3) neléčivé kosmetické a toaletní přípravky, neléčivé přípravky pro ústní hygienu, parfumerní výrobky, éterické oleje, bělicí přípravky a další prací prostředky, přípravky na čištění, leštění, drhnutí a broušení; (14) vzácné kovy a jejich slitiny, šperky, drahokamy a polodrahokamy, hodinářské a chronometrické přístroje, hodinky, klenotnické zboží, knoflíky manžet, jehlice do kravat, bižuterie, přívěsky; (16) papír a lepenka, tiskářské

výrobky, potřeby pro vazbu knih, fotografie, papírenské zboží (balící papír, bloky, bloky na kreslení, obálky), kancelářské potřeby (s výjimkou nábytku), lepidla pro kancelářské potřeby nebo pro domácnost, potřeby pro rýsování a kreslení a potřeby pro umělce, malířské štětce, instruktážní a výukové materiály, plastové archy, fólie a sáčky pro balení a obaly, tiskařské typy, štočky, upomínkové předměty z papíru, knihy, časopisy, pohlednice, sešity, plakáty, papírové štítky, nálepky na vozidla, papírové etikety, samolepky, formuláře, kalendáře, karty v rámci této třídy, sběratelské kartičky (ne hrací), papírové lístky, nálepky, razítka, tužky, papírové vlajky, papírové praporky, obalové materiály z plastických hmot; (18) kůže a imitace kůže, zvířecí kůže a usně, zavazadla a tašky, deštníky a slunečníky, vycházkové hole, biče, postroje a sedlářské výrobky, obojky, vodítka a oblečky pro zvířata, batohy, diplomatky, kabelky, kufry, cestovní a sportovní tašky, klíčenky (pouzdra), peněženky; (21) domácí a kuchyňské potřeby a nádoby, nádobí na vaření a nádobí na stolování (kromě vidliček, nožů a lžic), hřebeny a mycí houby, kartáče (ne malířské štětce), materiály pro výrobu kartáčů, pomůcky pro čištění, sklo v surovém stavu nebo částečně zpracované (kromě stavebního skla), výrobky ze skla, porcelánu a kameniny, náčiní a nádobí pro domácnost, láhve na pití, sklenice, šálky, termosky, misky, hrnky, vázy, keramické výrobky pro použití v kuchyni, suvenýry ze skla, porcelánu a kameniny; (24) textilie a náhražky textilií, bytový textil, textilní nebo plastové závěsy a záclony, povlečení, povlaky na polštáře, peřiny, textilní praporky, ručníky a osušky, utěrky, textilní prostírání, textilní vlajky; (25) oděvy, obuv, pokrývky hlavy, vázanky, ponožky, sportovní dresy, oblečení pro děti, zástěry, sportovní bundy, čepice, šály, opasky, šátky, trička, svetry, košile, spodní prádlo; (26) krajky, lemovky, galanterní stuhu a mašle, knoflíky, galanterní háčky a očka, špendlíky a jehly, umělé květiny, ozdoby do vlasů, umělé vlasy, výšivky, nášivky, odznaky (ozdobné knoflíky), zažehlovací znaky; (27) koberce, rohožky, rohože, linoleum a jiné materiály určené na pokrytí stavebně dokončených podlah, čalouny (dekorativní závěsy na stěnu, ne textilní); (28) hry, hračky a výrobky určené ke hraní, zařízení na videohry, cvičební a sportovní potřeby, vánoční ozdoby, potřeby pro gymnastiku a sport, nářadí pro sporty a hry, branky, puky, hokejky, sportovní chrániče (nikoliv hlavy, ústa a zubů), brusle; (35) reklama, propagace, řízení, organizace a administrativní obchodní činnosti, kancelářské práce, inzertní činnost; (41) vzdělávání, školení, zábava, sportovní a kulturní činnosti, výchova, provozování hokejových mužstev (sportovní aktivity), agenturní činnost v oblasti sportu (kromě obchodního zastupování), pořádání hokejových a jiných sportovních utkání, soutěží a turnajů, provozování tělovýchovných zařízení a zařízení sloužících k regeneraci a rekondici v rámci této třídy, provozování sportovních škol, pořádání kurzů a školení, činnost sportovních instruktorů, organizační činnost v oblasti sportu, služby sportovních klubů, sportovní výuka, trénink a instruktáž, školící služby vztahující se ke sportu, trenérské služby v oblasti sportovních aktivit, služby zajišťování vstupenek na sportovní akce.

Třídy výrobků a služeb:

3, 14, 16, 18, 21, 24, 25, 26, 27, 28, 35, 41

(540)



(593) Obrazová

(111) **403218**

(220) 18.01.2024

(320) 18.01.2024

(442) 03.04.2024

(151) 10.07.2024

(730) **Merrybeans s.r.o.**, Vorařská 2075/2, Praha 4, Modřany, 14300, CZ

(210) O-590807

(511) (30) káva, čaj, kakao a jejich náhražky, mletá káva, instantní káva, nepražená káva, vařená káva, lyofilizovaná káva, zrnková káva, káva bez kofeinu, pekárenské výrobky, cukrovinky, čokoláda a zákusky; (40) zpracování potravin a nápojů, pražení a zpracování kávy, mletí kávy; (43) poskytování jídla a nápojů, služby kaváren.

Třídy výrobků a služeb:

30, 40, 43

(540)

Merrybeans s.r.o.

(592) Slovní

(111) **403219**

(220) 18.01.2024

(320) 18.01.2024

(442) 03.04.2024

(151) 10.07.2024

(730) **ELMET Group a.s.**, Kamýčká 15/153, Praha 6, Suchdol, 16500, CZ

(210) O-590831

(591) Barevná

(511) (9) AC/DC napájecí zdroje, AC/DC měniče, adaptéry, adaptéry elektrického proudu, adaptéry [elektřina], adaptéry na baterie, adaptéry na kabely, elektrické ovladače, elektronické přeradiče (ECG) na LED lampy a osvětlovací tělesa, elektronické ovladače, ovladače čidel, ovladače jevištního osvětlení, ovladače lištových žaluzií (elektrické), ovladače reagující na zvuk pro osvětlovací přístroje a nástroje, ovládací panely (elektrické), ovládací panely osvětlení, pokojové termostaty, přístroje na dálkové ovládání pro ovládání osvětlení, přístroje na dálkové ovládání infračervenými paprsky, přístroje na kontrolu elektrického vedení, programovatelné časovače, programovatelné ovladače, programovatelné ovladače pro osvětlovací přístroje a nástroje; (11) architektonická svítidla, architektonická svítidla svítící vzhůru k zapuštění do země, baterky (elektrické svítilny), baterky (kapesní svítilny), bezpečnostní lampy, bezpečnostní LED lampy, bezpečnostní osvětlení, čelové svítilny, čtecí lampičky, chytré žárovky, dekorativní elektrické světelné přístroje a zařízení, dekorativní osvětlení, dekorativní osvětlení na vánoční stromky, dobíjecí svítilny, elektrická interiérová světelná zařízení, elektrická osvětlení, elektrická osvětlení na vánoční stromky, elektrická světla na vánoční stromky, elektrická slavnostní osvětlení, elektrická svítidla, elektrické lampy na osvětlení interiérů, elektrické lampy na venkovní osvětlení, elektrické lustry, elektrické noční osvětlení, elektrické výbojky, elektrické svíčky, elektrické svíčky na baterie, elektrické žárovky, fluorescenční nouzové osvětlovací zařízení na baterie, halogenové žárovky, instalace nouzového osvětlení, interiérová elektrická svítidla, lampy a světla, LED, lampy na bezpečnostní osvětlení, LED čajové svíčky, LED kapesní svítilny, LED osvětlovací tělesa, LED svítidla, LED žárovky, lustry, matná stínítka na lampy, náladové osvětlení LED, nástěnná světla, noční lampičky, nouzová světla, ohebné lampy, osvětlení navozující náladu, osvětlení k vystavovacím účelům, osvětlení vánočních stromků, osvětlení vystavovacích skříní, osvětlení zahrad, osvětlovací jednotky, osvětlovací panely, osvětlovací potřeby, osvětlovací soustavy LED pro osvětlené značky, osvětlovací tělesa s optickými vlákny, osvětlovací trubice, osvětlovací žaluzie, osvětlovací výbojky, osvětlovací zařízení, osvětlovací zařízení vybavená elektroluminiscenčními diodami (LED), podvodní LED svítidla, pouliční lampy, přenosné lampy (na osvětlení), přílbové svítilny, příslušenství elektrického osvětlení, příslušenství k osvětlení, příslušenství k osvětlení žárovkami, přístroje s LED světly, přívěsky na lustry, rámy na stínidla lamp, reflektory, reflektory do zařízení na osvětlení velkých ploch, reflektory na odklon světla, reflektory na regulaci světla, řetězy barevných světél pro dekorativní účely, řetězy barevných žárovek pro slavnostní osvětlení, reflektory přizpůsobené pro osvětlovací přístroje, silné reflektory, skla na svítidla, skleněná stínidla do svítidel, stojací lampy, stínítka na světelné zdroje, stojací papírové lampy, stojanová svítidla, stojany lamp, stropní světla typu downlight, stropní světla, stropní svítidla, stropní větráky s integrovaným osvětlením, studiová světla, světelné instalace k domácímu použití, bezpečnostní osvětlení s pohybovým senzorem, bezpečnostní svítidla, bezpečnostního osvětlení na fotobuňky, bodová elektrická stropní svítidla, bodová světla na osvětlení domácností.

Třídy výrobků a služeb:

9, 11

(540)



(593) Obrazová

(111) **403220**

(220) 18.01.2024

(320) 18.01.2024

(442) 03.04.2024

(151) 10.07.2024

(730) **ELMET Group a.s.**, Kamýcká 15/153, Praha 6, Suchdol, 16500, CZ

(210) O-590835

(591) Barevná

(511) (6) kabelovody (kanály) z kovu pro elektrické vedení, kabelovody vyrobené z kovu (jiné než elektrické), kovová instalace vedení (neelektrická), hliníkové profily; (9) dálkové ovladače pro domácnost, LED zobrazovací panely [LED], regulátory osvětlení, prodlužovací kabely; (11) LED svítidla, podvodní LED svítidla, lampy LED, LED lampy na venkovní osvětlení, architektonická svítidla, halogenová architektonická svítidla, svítidla, lampy, stropní svítidla, elektrická svítidla, stojanová svítidla, závěsná stropní svítidla, stínidla pro svítidla, osvětlení, nouzové osvětlení, dekorativní osvětlení, bezpečnostní osvětlení, solární osvětlení, venkovní osvětlení, doplňky osvětlení, zářivková osvětlení, osvětlení akvárií, zahradní osvětlení, elektrické osvětlení; (17) elektroizolační materiály.

Třídy výrobků a služeb:

6, 9, 11, 17

(540)



(593) Obrazová

(111) **403221**

(220) 19.01.2024

(320) 19.01.2024

(442) 03.04.2024

(151) 10.07.2024

(730) **Nemocnice České Budějovice, a.s.**, B. Němcové 585/54, České Budějovice, České Budějovice 7, 37001, CZ

(210) O-590844

(591) Barevná

(511) (35) reklamní, marketingové a propagační služby, včetně psaní reklamních textů; (41) služby v oblasti vzdělávání, zábavy a sportu, zveřejňování, oznamování a psaní textů, s výjimkou reklamních; (42) vědecké a technologické služby; (44) služby zdravotní péče.

Třídy výrobků a služeb:

35, 41, 42, 44

(540)



(593) Obrazová

(111) **403222**

(220) 19.01.2024

(320) 19.01.2024

(442) 03.04.2024

(151) 10.07.2024

(730) **Nemocnice České Budějovice, a.s.**, B. Němcové 585/54, České Budějovice, České Budějovice 7, 37001, CZ

(210) O-590845

(591) Barevná

(511) (35) reklamní, marketingové a propagační služby, včetně psaní reklamních textů; (39) doprava a přeprava; (41) služby v oblasti vzdělávání, zábavy a sportu, zveřejňování, oznamování a psaní textů, s výjimkou reklamních; (42) vědecké a technologické služby; (43) dočasné ubytování; (44) služby zdravotní péče.

Třídy výrobků a služeb:

35, 39, 41, 42, 43, 44

(540)



(593) Obrazová

(111) **403223**

(220) 21.01.2024

(320) 21.01.2024

(442) 03.04.2024

(151) 10.07.2024

(730) **MIKULÁŠEK LUBOMÍR MUDr.**, Křížkova 431/49, Liberec, Liberec VII-Horní Růžodol, 46007, CZ

(210) O-590857

(591) Barevná

(511) (41) služby v oblasti vzdělávání, zábavy a sportu, výchova, vzdělávání, zábava a sportovní činnost, zveřejňování, oznamování a psaní textů, vyjma reklamních; (42) vědecké a technologické služby, služby IT; (44) služby zdravotní péče.

Třídy výrobků a služeb:

41, 42, 44

(540)

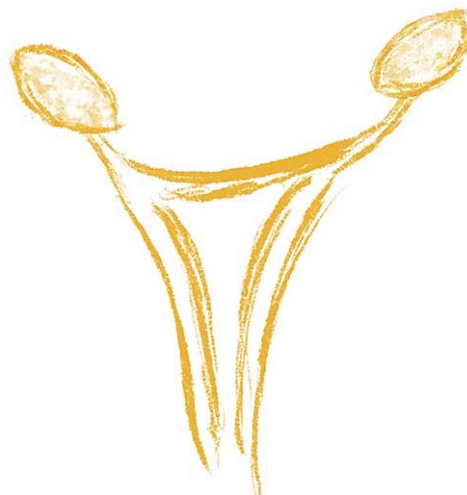

(593) Obrazová

- (111) **403224**
(220) 22.01.2024
(320) 22.01.2024
(442) 03.04.2024
(151) 10.07.2024
(730) **STARCON design, s.r.o.**, Bohdalecká 1460/8, Praha 10, Michle, 10100, CZ
(210) O-590871

(511) (9) počítačové programy na zpracování dat, počítačové programy pro přístup, prohlížení a vyhledávání online databází, kancelářské a podnikové aplikace, obchodní software, podnikový software, software pro zajišťování on-line transakcí, software pro oblast maloobchodu, software pro plánování podnikových zdrojů (ERP), software pro zpracování obchodních transakcí, software pro řízení obchodní činnosti, počítačový software pro obchodní účely, software pro správu dat, počítačový software, aplikační software pro služby cloud computingu, počítačový software pro správu databází, počítačový software pro elektronické obchodování, softwarové aplikace ke stažení, logistický software, reportingový software, publikační software, inventarizační software, software pro řízení dodavatelského řetězce, počítačový software pro použití jako aplikační programové rozhraní (API), počítačový software ke stažení pro použití jako aplikační programovací rozhraní (API); (35) administrativní podpora a zpracování dat (služby), obchodní správa v oboru dopravy a doručování, fakturace, pomoc při řízení obchodní činnosti, počítačové objednávání zboží, služby podnikové správy pro zpracování prodejů realizovaných prostřednictvím celosvětové počítačové sítě, poskytování obchodní asistence, poradenské služby a služby v oblasti obchodního managementu, počítačový obchodní management (pro třetí osoby), pomoc při řízení obchodní činnosti, asistence pro obchodní podniky při řízení jejich podnikání, organizace obchodního managementu, administrativní zpracování a organizování zásilkových služeb (s výjimkou dopravy), elektronické zpracování objednávek, sjednávání smluvních obchodních služeb s třetími stranami, administrativní zpracování nákupních objednávek zadaných telefonicky nebo přes počítač, počítačové on-line objednávky, služby řízení prodeje, online objednávkové služby, služby v oblasti obchodní správy vztahující se k internetovému prodeji, reklama, propagace a styk s veřejností, reklamní služby k propagaci elektronického obchodu, provozování online trhu pro kupující a prodejce výrobků a služeb; (42) instalace počítačového softwaru, aktualizace počítačového softwaru, tvorba počítačového softwaru, pronájem počítačového softwaru, software jako služba (SaaS), technická podpora v oblasti počítačového softwaru a aplikací, poradenství týkající se softwaru používaného v oblasti elektronického obchodování, výzkum, vývoj, navrhování a aktualizace počítačového softwaru, poradenství vztahující se k tvorbě a navrhování webových stránek pro elektronické obchodování, vývoj počítačového softwaru pro logistiku, řízení dodavatelského řetězce a elektronických obchodních portálů, programování softwaru pro platformy elektronického obchodování, implementace počítačových programů do sítě, údržba webových stránek a hosting online webových zařízení pro třetí osoby, návrh, vývoj a implementace softwaru, služby v oblasti integrace počítačových systémů, konfigurace počítačového softwaru, konfigurace počítačových systémů a sítě.

Třídy výrobků a služeb:
9, 35, 42

(540) **3Brain.biz**

(592) Slovní

- (111) **403225**
(220) 22.01.2024
(320) 22.01.2024
(442) 03.04.2024
(151) 10.07.2024
(730) **Kubík Pavel**, Derflice 59, Znojmo, 67128, CZ
(210) O-590872
(591) Barevná
(511) (16) tiskárenské výrobky, papírnické zboží a vzdělávací potřeby (s výjimkou přístrojů); (20) dřevěné bedny, truhly (nekovové), koše; (21) nádobí, kuchyňské náčiní a nádoby, sklenice, nádoby na pití a barové příslušenství, a to šejkry, neelektrické drtiče ledu, ruční otvíráky, trychtýře, nálevky, neelektrické šlehačí metly; (25) oděvy, obuv, pokrývky hlavy; (32) piva, nealkoholické nápoje, minerální a sycené vody, ovocné nápoje, sirupy a jiné přípravky ke zhotovování nealkoholických nápojů.

Třídy výrobků a služeb:
16, 20, 21, 25, 32

(540)



(593) Obrazová

- (111) **403226**
(220) 22.01.2024
(320) 22.01.2024
(442) 03.04.2024
(151) 10.07.2024
(730) **BILBO šmak s.r.o.**, S. K. Neumanna 1089, Most, 43401, CZ
(740) JUDr. Tomáš Kindl, advokát, Blatenská 3218/83, Chomutov, 43001
(210) O-590878
(511) (35) reklama, marketing a propagační služby, propagace, reklama a marketing online webových stránek; (41) pronájem zařízení a vybavení ke vzdělávání, zábavě, sportu a kultuře, poskytování prostorů přizpůsobených k zábavě, kulturní aktivity, ochutnávky vín (zábavní služby), organizování akcí pro kulturní účely, organizování setkání v oblasti zábavy; (43) restaurace rychlého občerstvení (služby), restaurace (služby), služby barů, poskytování jídla a nápojů, zajišťování hromadného stravování (catering).

Třídy výrobků a služeb:
35, 41, 43

(540)



(593) Obrazová

- (111) **403227**
(220) 23.01.2024
(320) 23.01.2024
(442) 03.04.2024
(151) 10.07.2024
(730) **Vlček Radek**, Luční 521, Město Touškov, 33033, CZ

(740) Langrova, s.r.o., Skrětova 1011/48, Plzeň, Jižní Předměstí, 30100

(210) O-590905

(511) (6) kovové stavební materiály, odvodňovací systémy pro dopravní stavby z kovu a litiny, odlitky z kovu a litiny, kanalizační šachty, poklopy a rošty z kovu a litiny; (17) materiály k těsnění, ucpání a izolaci; (19) kanalizační šachty, poklopy a rošty z plastických hmot, veškerý nekovový stavební materiál, nekovové odvodňovací systémy pro dopravní stavby, nekovová dlažba, nekovové poklopy, nekovové pochozí rošty, nekovové rámy, nekovové tvarovky a šachty, polozpracované dřevo.

Třídy výrobků a služeb:

6, 17, 19

(540)

trnava

(592) Slovní

(111) **403228**

(220) 24.01.2024

(320) 24.01.2024

(442) 03.04.2024

(151) 10.07.2024

(730) **Bonaparte Company s.r.o.**, Lublaňská 667/42, Praha 2, Vinohrady, 12000, CZ

(210) O-590916

(511) (9) ochranné helmy pro sportovní účely, ochranné brýle, ochranné rukavice, reflexní bezpečnostní vesty; (12) jízdní kola bez pedálů (odrážedla) jejich části a příslušenství, patřící do této kategorie; (28) hračky, hry, odrážedla (hračky), dětská pojízdná vozidla (hračky), koloběžky (hračky), dětské tříkolky (hračky), chrániče těla pro sportovní účely, a to ochranné vycpávky, chrániče kolen, holení a loktů, jako součást sportovní výstroje, šlapací auta (hračky).

Třídy výrobků a služeb:

9, 12, 28

(540)

NEKOLO

(592) Slovní

(111) **403229**

(220) 25.01.2024

(320) 25.01.2024

(442) 03.04.2024

(151) 10.07.2024

(730) **MATELA MARTIN**, Holešovská 243, Fryšták, 76316, CZ

(210) O-590955

(591) Barevná

(511) (35) zprostředkování obchodů, zprostředkování obchodů pro třetí strany, zprostředkování obchodů v oblasti propojení možných soukromých investorů s podnikateli, kteří potřebují financování, aukce nemovitostí, marketing nemovitostí; (36) zprostředkování termínových obchodů, zprostředkování pojištění, zprostředkování hypoték, finanční zprostředkování, odhady nemovitostí, oceňování nemovitostí, management nemovitostí, správa nemovitostí, sdílení nemovitostí, financování nemovitostí, sdružování nemovitostí, pronájem nemovitostí, realitní agentura, služby realitní kanceláře, majetkové investice (realitní), pojišťovací služby, služby nemovitostní (realitní služby), nemovitostní (realitní) konzultační služby, služby realitních kanceláří na pronájem pozemků, služby realitních kanceláří na pronájem budov, služby realitní kanceláře v oblasti rezidenčních nemovitostí, služby realitních kanceláří v oblasti komerčních nemovitostí, makléřské služby, investiční makléřství, komoditní makléřství, úvěrové makléřství, makléřství a jednatelství, obchodní makléřství, služby hypotečních makléřů, komerční hypoteční makléřství; (37) renovace nemovitostí, stavba nemovitostí, údržba nemovitostí, úklid nemovitostí, stavební dozor pro realitní projekty; (45) právní rešerše související s realitními transakcemi.

Třídy výrobků a služeb:

35, 36, 37, 45

(540)



MARTINMATELA
LEV REALIT

(593) Obrazová

(111) **403230**

(220) 29.01.2024

(320) 29.01.2024

(442) 03.04.2024

(151) 10.07.2024

(730) **Merta Tomáš**, Obránská 272/129, Brno, Maloměřice, 61400, CZ

(210) O-591001

(511) (5) enzymy - doplňky stravy, potravinové doplňky obsahující enzymy, doplňky výživy.

Třídy výrobků a služeb:

5

(540)

FYTOZYM

(592) Slovní

(111) **403231**

(220) 29.01.2024

(320) 29.01.2024

(442) 03.04.2024

(151) 10.07.2024

(730) **G - Team a.s.**, Petráská 1131/2, Praha 1, Nové Město, 11000, CZ

(210) O-591008

(591) Barevná

(511) (7) čerpadla, kompresory a fukary, dávkovací stroje, elektrické generátorové soustrojí, generátory elektřiny, manipulační zařízení, motory (s výjimkou pro motorová vozidla), hnací stroje a části těchto strojů, ovládací mechanismy strojů a motorů (nikoliv pro motorová vozidla), průmysloví roboti, stroje a obráběcí stroje používané v nouzových a záchranných situacích, stroje na zametání a vysávání, na čištění, mytí a praní, stroje a obráběcí stroje na zpracování materiálů a pro výrobu, zařízení a stroje pro zemědělství, pro zemní práce, pro stavebnictví, pro těžbu ropy a plynu, důlní zařízení, vyprošťovací nůžky (elektrické záchranné kleště); (37) dobývání přírodních zdrojů, hubení škůdců, dezinfekce a ochrana proti škůdcům, instalační a montážní služby výše uvedených výrobků ve tř. 7, čištění, opravy a údržba výše uvedených výrobků ve tř. 7, nabíjení baterií a zařízení na ukládání energie a pronájem vybavení k tomu určeného, pronájem nástrojů, strojů, zařízení a vybavení pro stavebnictví, demolice, úklid a údržbu, stavebnictví a demolice staveb, výkopové služby a těžba přírodních zdrojů; (42) návrhářství (služby designu), služby IT, služby testování, ověřování a kontroly kvality, služby v oblasti informačních technologií, vědecké a technologické služby.

Třídy výrobků a služeb:

7, 37, 42

(540)



(593) Obrazová

(111) **403232**

(220) 29.01.2024

(320) 29.01.2024

(442) 03.04.2024

(151) 10.07.2024

(730) **G-Team Holding SE**, Petrská 1131/2, Praha 1, Nové Město, 11000, CZ

(210) O-591012

(591) Barevná

(511) (7) čerpadla, kompresory a fukary, dávkovací stroje, elektrické generátorové soustrojí, generátory elektřiny, motory (s výjimkou pro motorová vozidla), hnací stroje a části těchto strojů, ovládací mechanismy strojů a motorů (nikoliv pro motorová vozidla), manipulační zařízení, průmysloví roboti, roboti k použití v průmyslu; (37) dobývání přírodních zdrojů, hubení škůdců, dezinfekce a ochrana proti škůdcům, instalační a montážní služby výše uvedených výrobků ve tř. 7, čištění, opravy a údržba výše uvedených výrobků ve tř. 7, nabíjení baterií a zařízení na ukládání energie a pronájem vybavení k tomu určeného, pronájem nástrojů, strojů, zařízení a vybavení pro stavebnictví, demolice, úklid a údržbu, stavebnictví a demolice staveb, výkopové služby a těžba přírodních zdrojů; (42) návrhářství (služby designu), služby IT, služby testování, ověřování a kontroly kvality, služby v oblasti informačních technologií, vědecké a technologické služby.

Třídy výrobků a služeb:

7, 37, 42

(540)



(593) Obrazová

(111) **403233**

(220) 31.01.2024

(320) 31.01.2024

(442) 03.04.2024

(151) 10.07.2024

(730) **Hanáčková Lenka Bc.**, Na Vyhliďce 1698, Uherské Hradiště, Mařatice, 68605, CZ

(210) O-591070

(511) (10) přístroje a zařízení na léčbu lymfatických edémů; (44) služby lymfodrenáže, masáže.

Třídy výrobků a služeb:

10, 44

(540)

Maderoterapie UH

(592) Slovní

(111) **403234**

(220) 31.01.2024

(320) 31.01.2024

(442) 03.04.2024

(151) 10.07.2024

(730) **DOKTOR OKEN, s.r.o.**, Tržiště 372/1, Praha 1, Malá Strana, 11800, CZ

(740) Mgr. Petr Bílý LL.M., advokát, Otýlie Beníškové 1664/14, Plzeň, Severní Předměstí, 30100

(210) O-591086

(591) Barevná

(511) (6) stavební materiály kovové, a to kovové konstrukce, kovová okna, dveře, parapety, světlíky, zimní zahrady, kovové okenní rámy, okenní kování, kovové žaluzie, zárubně a rámy ke dveřím a vratům kovové, křídla dveří, oken a vrat kovové, kovové jezdcy pro posuvné dveře, vrata, kovová garážová vrata, kovové garážové dveře, vnější i vnitřní žaluzie (kovové), kovové rolety, kování ke dveřím, oknům, vratům a roletám; (19) stavební materiály a konstrukce nekovové, a to nekovová okna, dveře, parapety, světlíky, zimní zahrady, nekovové žaluzie, zárubně a rámy ke dveřím a vratům nikoli z kovu, rámy k oknům nikoli z kovu, křídla ke dveřím, oknům a vratům nikoli z kovu, nekovová garážová vrata, nekovové garážové dveře, venkovní a vnitřní nekovové rolety, žaluzie (nekovové), stavební dřevo, stavební materiály z plastů, stavební sklo, tabulové sklo, bezpečnostní sklo, izolační sklo, tepelně izolační sklo pro použití ve stavebnictví, poloopracované dřevo, řezivo, nekovové stavební konstrukce lišty (nekovové), nekovové obložení, parkety, nekovové okapy, nekovové lící formy; (35) maloobchodní prodej oken a dveří a výrobků uvedených výše ve třídě 6 a ve třídě 19, zprostředkování obchodů v oblasti nákupu a prodeje oken a dveří, obchodní zprostředkovatelské služby a obchodní informace pro spotřebitele; (37) stavby a opravy oken a dveří, dodávky a montáže oken, dveří, parapetů, světlíků, zimních zahrad a stínící techniky, zednické práce, zateplování fasád, instalační a montážní služby týkající se oken a dveří, čištění, opravy a údržba oken a dveří, sklenářské služby, instalace, montáž, údržba a opravy skel, oken a žaluzií, zednické služby, stavební informace, výstavba zimních zahrad, instalace izolačních skel do zimních zahrad, oken, dveří a skleníků, instalace skel do zimních zahrad, oken, dveří a skleníků, lakýrnické práce.

Třídy výrobků a služeb:

6, 19, 35, 37

(540)



(593) Obrazová

(111) **403235**

(220) 03.02.2024

(320) 03.02.2024

(442) 03.04.2024

(151) 10.07.2024

(730) **earthconscious s.r.o.**, U garáží 1436/6, Praha 7, Holešovice, 17000, CZ

(210) O-591125

(511) (3) kosmetické přípravky, parfumerie, přípravky pro osobní hygienu, šampony, kondicionéry, deodoranty a antiperspiranty, mýdlo v prášku, mýdlové přípravky na zjasnění tkanin, odličovačla, mýdla.

Třídy výrobků a služeb:

3

(540)



(593) Obrazová

(111) **403236**

(220) 05.02.2024

(320) 05.02.2024

(442) 03.04.2024
(151) 10.07.2024
(730) **3Dees Industries s.r.o.**, Doudlebská 1699/5, Praha 4, Nusle, 14000, CZ
(740) Advokátní kancelář Válek, Mgr. Jan Válek, advokát, Vítkova 247/7, Praha 8, Karlín, 18600

(210) O-591159
(591) Barevná
(511) (7) 3D pera, 3D tiskárny; (9) 3D skenery; (17) umělé pryskyřice (polotovary), plastová vlákna pro 3D tisk; (37) instalace a opravy elektrospotřebičů, instalace, údržba a opravy kancelářských strojů a zařízení, instalace, údržba a opravy strojů, obnova opotřebovaných nebo částečně zničených strojů, poskytování informací o opravách; (40) tisk, 3D tisk na zakázku pro jiné osoby.

Třídy výrobků a služeb:

7, 9, 17, 37, 40

(540)



(593) Obrazová

(111) **403237**
(220) 05.02.2024
(320) 05.02.2024
(442) 03.04.2024
(151) 10.07.2024
(730) **3Dees Industries s.r.o.**, Doudlebská 1699/5, Praha 4, Nusle, 14000, CZ
(740) Advokátní kancelář Válek, Mgr. Jan Válek, advokát, Vítkova 247/7, Praha 8, Karlín, 18600

(210) O-591160
(511) (7) 3D pera, 3D tiskárny; (9) 3D skenery; (17) umělé pryskyřice (polotovary), plastová vlákna pro 3D tisk; (37) instalace a opravy elektrospotřebičů, instalace, údržba a opravy kancelářských strojů a zařízení, instalace, údržba a opravy strojů, obnova opotřebovaných nebo částečně zničených strojů, poskytování informací o opravách; (40) tisk, 3D tisk na zakázku pro jiné osoby.

Třídy výrobků a služeb:

7, 9, 17, 37, 40

(540) **3Dees Manufacture the Future D**

(592) Slovní

(111) **403238**
(220) 06.02.2024
(320) 06.02.2024
(442) 03.04.2024
(151) 10.07.2024
(730) **RoboTwin s.r.o.**, Hennerova 220/25, Praha 5, Motol, 15000, CZ
(210) O-591206
(511) (9) aplikační software pro robota, software pro průmyslovou automatizaci, čidla k monitorování fyzického pohybu, obsah s možností stažení a nahraný obsah, software pro monitorování, analýzu, kontrolu a provádění operací ve fyzickém světě, informační technologie a audiovizuální, multimediální a fotografické přístroje, zařízení a příslušenství na zpracování dat (elektrická a mechanická), měřicí, detekční, monitorovací a kontrolní zařízení, navigační, řídicí, sledovací, zaměřovací a kartografická zařízení, měřicí zařízení, přístroje na měření vzdálenosti a velikosti, ovladače a regulační přístroje, výpočetní zařízení; (42) návrh a vývoj programů pro zpracování dat, služby v oblasti informačních technologií, vědecké a technologické služby, poradenství v oblasti automatizace v kancelářích a na pracovištích, vývoj softwaru, programování a implementace softwaru, programování (počítačové).

Třídy výrobků a služeb:

9, 42

(540) **RoboTeach**

(592) Slovní

(111) **403239**
(220) 06.02.2024
(320) 06.02.2024
(442) 03.04.2024
(151) 10.07.2024
(730) **Pražská vydavatelská společnost, s.r.o.**, Olšanská 54/3, Praha 3, Žižkov, 13000, CZ
(210) O-591207
(511) (41) vydávání knih a časopisů.

Třídy výrobků a služeb:

41

(540) **Ona ví**

(592) Slovní

(111) **403240**
(220) 07.02.2024
(320) 07.02.2024
(442) 03.04.2024
(151) 10.07.2024
(730) **Big Shock s.r.o.**, Na viničních horách 1831/16, Praha 6, Dejvice, 16000, CZ
(740) JUDr. Aleš Zábrš, advokát, Na Beránce 57/2, Praha 6, Dejvice, 16000

(210) O-591220

(511) (7) stroje a zařízení a to plnicí linky na stáčení nápojů do nádob, lahví a plechovek; (35) obstaravatelská a zprostředkovatelská činnost v oblasti obchodu s nápoji a potravinami, vystavování a nabízení nápojů a potravin k prodeji, marketing, obchodní administrativa; (40) stáčení a plnění nápojů do nádob, lahví a plechovek.

Třídy výrobků a služeb:

7, 35, 40

(540)



(593) Obrazová

(111) **403241**
(220) 07.02.2024
(320) 07.02.2024
(442) 03.04.2024
(151) 10.07.2024
(730) **British American Tobacco (Brands) Limited**, Globe House 4 Temple Place, London WC2R 2PG, GB
(740) Mgr. Dušan Hlavatý, advokát, Klimentská 1216/46, Praha 1, Nové Město, 11000
(210) O-591225
(511) (34) cigarety, tabák surový nebo zpracovaný, tabákové výrobky, náhražky tabáku (nikoli pro lékařské účely), doutníky, doutníčky, zapalovače pro kuřáky, zápalky, kuřácké potřeby, cigaretový papír, cigaretové dutinky, cigaretové filtry, kapesní strojky na balení cigaret, ruční stroje pro vkládání tabáku do papírových dutinek, elektronické cigarety, cartridge pro elektronické cigarety, kapaliny pro elektronické cigarety, tabákové výrobky pro účely zahřívání, zařízení a části zařízení pro zahřívání tabáku, zařízení a části zařízení pro zahřívání náhražek tabáku, tabákové náhražky pro účely inhalace, cigarety obsahující tabákové náhražky, pouzdra na cigarety, krabičky na cigarety, nikotinové sáčky k orálnímu použití bez obsahu tabáku (nikoli pro lékařské použití).

Třídy výrobků a služeb:

34

(540) **PURPLE TWIST**

(592) Slovní

- (111) **403242**
(220) 07.02.2024
(320) 07.02.2024
(442) 03.04.2024
(151) 10.07.2024
(730) **GreenBuild s.r.o.**, Plachého 388/28, České Budějovice, České Budějovice 1, 37001, CZ
(740) Mgr. Michal Pavlas, Na Sadech 4/3, České Budějovice, České Budějovice 6, 37001
(210) O-591227
(591) Barevná
(511) (7) průmyslové roboty; (19) cihly; (37) výstavba, zednictví; (40) pronájem průmyslových robotů pro použití při výrobě.
Třídy výrobků a služeb:
7, 19, 37, 40
(540)



(593) Obrazová

- (111) **403243**
(220) 07.02.2024
(320) 07.02.2024
(442) 03.04.2024
(151) 10.07.2024
(730) **Dadok Ondřej**, č. p. 37, Dohalice, 50313, CZ
(210) O-591228
(511) (9) informační technologie a audiovizuální, multimediální a fotografické přístroje; (36) pokladní služby; (38) poskytování a pronájem telekomunikačních zařízení a vybavení; (42) služby IT.
Třídy výrobků a služeb:
9, 36, 38, 42
(540)

KRINDYPINDY

(592) Slovní

- (111) **403244**
(220) 07.02.2024
(320) 07.02.2024
(442) 03.04.2024
(151) 10.07.2024
(730) **MK, s.r.o.**, Makovského 1392/2b, Praha 6, Řepy, 16300, CZ
(740) JUDr. Miroslav Kupka, patentový zástupce, Levého 1532, Rakovník, Rakovník II, 26901
(210) O-591229
(591) Barevná
(511) (11) sanitární a hygienická technika a zařízení, koupací vany, umyvadla, sprchové vaničky, kouty a boxy, zařízení koupelen, vanové zástěny, směšovací baterie, kohoutky a kohouty pro vodovodní potrubí, koupelnové vybavení, armatury; (19) keramické materiály, obklady a dlažby, nekovové dveře; (20) koupelnový a kuchyňský nábytek, zrcadla, rámy.
Třídy výrobků a služeb:
11, 19, 20
(540)

(540)



(593) Obrazová

- (111) **403245**
(220) 07.02.2024
(320) 07.02.2024
(442) 03.04.2024
(151) 10.07.2024
(730) **PR Klub, z. s.**, Korunní 2569/108, Praha 10, Vinohrady, 10100, CZ
(210) O-591230
(511) (35) event marketing (získávání zákazníků pořádáním akcí), služby vztahů s veřejností (public relations); (41) vzdělávání dospělých, organizace seminářů, školení a vzdělávání, školení v oblasti vztahů s veřejností (public relations).
Třídy výrobků a služeb:
35, 41
(540)

Asociace pro strategickou komunikaci a vztahy s veřejností (ASKOPA)

(592) Slovní

- (111) **403246**
(220) 07.02.2024
(320) 07.02.2024
(442) 03.04.2024
(151) 10.07.2024
(730) **Česká unie vydavatelů, z.s. (Czech Publishers' Association)**, Pobřežní 370/4, Praha 8, Karlín, 18600, CZ
(740) PIERSTONE s.r.o., advokátní kancelář, Mgr. Jana Pattynová LL.M., Perlová 371/5, Praha 1, Staré Město, 11000
(210) O-591231
(591) Barevná
(511) (9) nosiče informací v rozsahu třídy 9, elektronické publikace; (16) nosiče informací v rozsahu třídy 16, tiskoviny všeho druhu, periodické a neperiodické publikace; (35) reklamní, inzertní a propagační činnost prostřednictvím jakéhokoliv média, obchodní a podnikatelské poradenství; (38) šíření informací veřejnými datovými sítěmi, například Internetem; (41) vydavatelská činnost a služby, organizování a vedení seminářů, organizování kulturních a vzdělávacích akcí a soutěží, organizování a pořádání vzdělávacích programů.
Třídy výrobků a služeb:
9, 16, 35, 38, 41
(540)



ČESKÁ UNIE VYDAVATELŮ
DIGITÁLNÍ A TIŠTĚNÁ MÉDIA

(593) Obrazová

- (111) **403247**
(220) 08.02.2024
(320) 08.02.2024
(442) 03.04.2024
(151) 10.07.2024
(730) **VOVAPE s.r.o.**, Adamusova 1316/2a, Ostrava, Hrabůvka, 70030, CZ
(740) Ing. Pavel Nádvořník s.r.o., Klínová 620/1, Ostrava, Hulváky, 70900
(210) O-591233
(511) (3) kosmetické přípravky, parfumerie, přípravky pro osobní hygienu, bylinné výtažky pro kosmetické účely; (5) potravní doplňky a dietetické přípravky, farmaceutické přípravky a přírodní léčiva, byliny na kouření pro léčebné účely, bylinné výtažky, s výjimkou vonných olejů, léčebná a dezinfekční mýdla a čisticí přípravky, léčebné oleje s výjimkou vonných olejů, léčivé čaje, soli pro léčebné účely, vlasové vody (lotiony) po holení s léčivými přísadami, výživové doplňky; (25) oděvy, obuv, pokrývky hlavy, části oděvů, obuvi a pokrývek hlavy, šátky, šály, rukavice, ponožky; (30) káva, čaj, kakao a jejich náhražky, sladkosti (bonbóny), sladké tyčinky a žvýkačky, cereální tyčinky a energetické tyčinky, cereálie, moučnický, zákusky, dorty a sušenky, ochucené omáčky, čatní a pasty, sirupy a melasa, soli, chuťové přísady, ochucovadla a koření; (34) tabák a tabákové výrobky (včetně náhražek), pouzdra na tabákové výrobky a humidory, příchutě do tabáku, cigaretový papír, osobní vaporizéry a elektronické cigarety a příchutě a roztoky pro ně, byliny ke kouření, kuřácké potřeby, popelníky, zapalovače.

Třídy výrobků a služeb:
3, 5, 25, 30, 34

- (540) **POPIC!**
(592) Slovní

- (111) **403248**
(220) 08.02.2024
(320) 08.02.2024
(442) 03.04.2024
(151) 10.07.2024
(730) **Koňárium s.r.o.**, Vitouň 75, Horšice, 33455, CZ
(740) JUDr. Jan Bárta, advokát, Kaprova 42/14, Praha 1, Staré Město, 11000
(210) O-591247
(511) (9) jezdecké přílby, jezdecké čepice, dekorační magnety, ozdobné magnety ve tvaru zvířat, sluneční brýle; (18) sedlářské výrobky, biče a postroje pro zvířata, jezdecká sedla, kostry jezdeckých sedel, kožené sedlářské výrobky, kožené uzdy, obaly na koňská sedla, jezdecké biče, chrániče a nákolníky pro koně, chrániče hlavy (masky) pro koně, cvičební šňůry na vedení koní, dečky pod sedla, doplňky postrojů, houně na koně, klapky na oči [postroje pro koně], koňské ohlávky, oblečení pro koně, opratě, pokrývky pro koně, postroje na koně, třmeny, uzdy, klíčenky; (25) jezdecké rukavice, jezdecké kabáty, jezdecké boty, jezdecké kalhoty, jezdecké oděvy (jiné než jezdecké čepice), oděvy, trička, trička s potiskem, trička s dlouhým rukávem, košile, kalhoty, šortky, šaty, bundy, pokrývky hlavy, čepice, kloboučky, klobouky, kšiltly (pokrývky hlavy), šátky (oděvy), vesty, pásky, kožené pásky; (31) živí koně, chovná zvířata, krmiva pro koně, krmivo do stájí pro zvířata, posilující krmivo pro zvířata, krmivo pro zvířata obsahující rostlinné výtažky, krmivo pro zvířata vyrobené z ovsu, jedlé pochoutky pro koně; (41) výcvik koní, výuka jízdy na koni, školící služby týkající se jízdy na koni, rekreační služby zaměřené na jízdu na koních, soutěže (organizace sportovních soutěží); (44) chov koní, chov plnokrevných koní, služby v oblasti chovu a plemenitby koní.

Třídy výrobků a služeb:
9, 18, 25, 31, 41, 44

- (540) **Koňárium**
(592) Slovní

- (111) **403249**
(220) 08.02.2024
(320) 08.02.2024
(442) 03.04.2024
(151) 10.07.2024
(730) **Sun construct, s.r.o.**, F. A. Gerstnera 2151/6, České Budějovice, České Budějovice 7, 37001, CZ
(740) Mgr. Michal Sobota, advokát, Londýnská 730/59, Praha 2, Vinohrady, 12000
(210) O-591248

- (511) (9) fotovoltaické články, fotovoltaické měniče, fotovoltaické moduly, fotovoltaické solární moduly, fotovoltaické články a fotočlánky, kalibrované fotovoltaické referenční články, fotovoltaická zařízení na výrobu elektrické energie (fotovoltaické elektrárny), akumulátory pro fotovoltaickou energii, fotovoltaická zařízení pro výrobu elektřiny, fotovoltaické přístroje na přeměnu slunečního záření na elektrickou energii; (37) instalace a údržba fotovoltaických zařízení, instalace fotovoltaických článků a modulů, údržba, opravy a obnova fotovoltaických přístrojů a zařízení; (42) návrh solárních fotovoltaických systémů, navrhování a vývoj fotovoltaických systémů.

Třídy výrobků a služeb:
9, 37, 42

- (540) **Sun construct**
(592) Slovní

- (111) **403250**
(220) 08.02.2024
(320) 08.02.2024
(442) 03.04.2024
(151) 10.07.2024
(730) **Bryndziareň a syrárň, s.r.o.**, SNP 376/7, Zvolenská Slatina, SK
(740) Mgr. Simona Hejdová, advokátka, Cyrilská 508/7, Brno, Trnitá, 60200
(210) O-591259
(511) (29) mléčné výrobky, zakysané mléčné výrobky, mléko, mléčné nápoje (s vysokým obsahem mléka), zínčice, zakysané mléčné nápoje, fermentované mléčné nápoje, mléčné dezerty (mléčné výrobky), bryzda (mléčný výrobek), máslo, sýry, pařený sýr, uzený sýr, zrající sýry, grilovací sýry, tavený sýr, hrudkové mlékařské sýry, jogurty, jogurtové dezerty (mléčné výrobky), sýrové pomazánky, brynzové pomazánky, jogurtové pomazánky, delaktózované mléčné výrobky, delaktózované pomazánky; (32) syrovátkové nápoje; (40) zpracování mléka; (41) organizování degustací ochutnávek jídla a pití (pro zábavní nebo vzdělávací účely), organizování ochutnávek gurmánských specialit (pro zábavní nebo vzdělávací účely); (43) rychlé občerstvení (snackbary), dodávání hotových jídel a nápojů na objednávku (catering), ozdobování potravin.

Třídy výrobků a služeb:
29, 32, 40, 41, 43

- (540)



- (593) Obrazová

- (111) **403251**
(220) 09.02.2024
(320) 09.02.2024
(442) 03.04.2024
(151) 10.07.2024
(730) **MS TRADE s.r.o.**, Borská 1684/37, Praha 9, Kyje, 19800, CZ
(740) DANĚK & PARTNERS Advokátní a patentová kancelář, Ing. Dr. Vilém Daněk Ph.D. LL.M., patentový zástupce, Vinohradská 403/17, Praha 2, Vinohrady, 12000
(210) O-591278
(511) (3) čisticí roztoky, čisticí prostředky, přípravky na čištění a leštění kůže a obuvi, prostředky proti rozmazání pro účely čištění, čisticí prostředky pro domácnost, čisticí, lešticí, odmašťovací a brusné přípravky, krémy na čištění obuvi a koženého zboží, chemické čisticí tyčinky a jiné čisticí přípravky na kůži, semiš, vinyl, plasty a zboží z těchto materiálů (pro domácnost), olej na ochranu nohou proti praskání (ne pro lékařské účely),

leštidla a krémy na obuv a kožené zboží, také na zakrytí otěru, konzervační látky pro obuv a kožené zboží (leštidla), přípravky na voskování, deodoranty pro lidskou potřebu nebo pro zvířata, osvěžovače vzduchu v místnostech, hygienické přípravky pro toaletní účely, mycí přípravky pro intimní hygienu, kosmetické přípravky jako jsou adstringentní přípravky pro kosmetické účely, ambra (parfumerie), antiperspirační mýdlo, antistatické přípravky pro použití v domácnosti, barviva na vlasy, toaletní barviva, kosmetické barvy, krémy na bělení pokožky, bělicí a čistící přípravky na kůži, bělicí soli, bergamotový olej, brusiva jako brusný papír a brusné plátno, citrónový olej (silice), čistící mléko pro toaletní účely, čistící oleje, přípravky pro čištění umělého chrupu, depilační přípravky, depilační vosky, detergenty (čistící prostředky, s výjimkou pro použití při průmyslových procesech a lékařství), šampóny a kosmetické přípravky pro domácí zvířata, éterické esence, éterické oleje, masážní oleje a krémy (jiné než pro léčebné účely), masážní gely (jiné než pro léčebné účely), masážní vosky, přípravky na holení, jasmínový olej, kadidlo, kamenec (antiseptický přípravek), kolínské vody, kosmetické přípravky pro zeštíhlení, kosmetické tužky, kosmetické přípravky do koupele, koupelové soli (nikoliv pro medicínální účely), krášlicí masky, kosmetické krémy, květinové parfémové (základní látky), výtažky z květin (parfumerie), laky na vlasy, laky na nehty, lepidla pro kosmetické účely, levandulová voda a olej, líčidla, mandlové mléko pro kosmetické účely, mandlové mýdlo, mandlový olej, maskara (barvy a stíny na oční víčka a řasy), mentolová silice (výtažkový olej), mýdla, umělé nehty, kosmetické přípravky na obočí, obtisky (ozdobné) pro kosmetické použití, oční řasy (umělé), odlakovače, přípravky na odlučování, oleje do voňavek, přípravky na ondulaci, opalovací přípravky (kosmetika), spreje pro osvěžení dechu, parfémované vody, parfémové pemyza, peroxid vodíku pro kosmetické účely, pižmo (parfumerie), pleťové vody pro kosmetické účely, kosmetické ubrousky napuštěné pleťovou vodou, kosmetické přípravky pro péči o pokožku, pomády pro kosmetické účely, potpourri (směsi voňavých látek), prací prostředky, přípravky pro péči o nehty, pudr (líčidlo), rtěnky, růžový olej, šampóny, tuhy pro kosmetické účely, ústní vody (nikoliv pro lékařské účely), vata na špejli (toaletní potřeby), vata pro kosmetické účely, vatové tyčinky pro kosmetické účely, vazelína z ropy pro kosmetické účely, vlasové vody (neléčivé), vody pro holení, voňavkářské výrobky, zubní pasty, vůně pro osobní použití, pokojové vůně ve spreji, aroma difuzéry s tyčinkami; (5) medicínální mýdla, farmaceutické výrobky a přípravky, jakož i chemické přípravky pro péči o zdraví, a to afrodisiaka, přípravky pro zvýšení potence, popřípadě chuti pro vnější a vnitřní použití (přípravky pro zvýšení potence), afrodisiaka v rámci této třídy, povzbuzující přípravky z ovoce, bylin (květin) a jiných přírodních produktů - vše s léčebnými účinky, sexuální lubrikanty, gely na sexuální stimulaci, lubrikační gely, lubrikanty na bázi vody, lubrikanty na bázi silikonu, hygienické lubrikanty, léčebné vaginální výplachy, bakteriální, chemické, biologické přípravky pro lékařské a veterinární účely, chemické antikoncepční prostředky, chemicko-farmaceutické přípravky, bylinné čaje pro lékařské účely, byliny (léčivé byliny), drogy pro léčebné účely, diabetické přípravky pro léčebné účely, potraviny pro batolata, náplasti, obvazový materiál spadající do této třídy, diagnostické preparáty pro lékařské a veterinární účely, dezinfekční přípravky, enzymatické přípravky pro lékařské a veterinární účely, chemická činidla pro lékařské a zvěrolékařské účely, přípravky z mikroorganismů pro lékařské a zvěrolékařské účely, diagnostická činidla pro použití in vitro pro lokalizování rakovinných míst a pro farmaceutické použití, diagnostická činidla biologického původu pro použití při diagnóze nemocí, chemické přípravky pro použití při analýzách DNA pro léčebné účely, živné půdy pro bakteriální kultury, vitamíny pro lékařské a zvěrolékařské účely, antibiotika, aminokyseliny pro lékařské účely, analgetika, anestetika, antiseptika, přípravky pro péči o dutinu ústní pro lékařské účely, léčivé přípravky do koupele, koupelové soli (léčivé), léčiva na zuby, léčivé čaje, léčivé kořeny, léčivé rostliny, vodičky pro veterinární účely, zvěrolékařské přípravky, menstruační hygienické potřeby, menstruační vložky, tampóny, menstruační kalhotky, balzámy pro lékařské účely, bílkovinná potrava pro lékařské účely, cukr pro lékařské účely, čípky, alkohol pro léčebné účely, deodoranty (jiné než pro osobní potřebu), dietetické látky upravené pro lékařské účely, hormony pro lékařské účely, kapsle pro lékařské účely, lékárníčky včetně obsahu, masti pro lékařské účely, soli pro lékařské účely do koupele, vláknina pro lékařské účely, čichací soli, přípravky na čištění vzduchu, mouka pro farmaceutické účely, rybí moučka pro farmaceutické účely, myrobalánová kúra pro lékařské účely, živočišné uhlí, žíravé látky (pro farmaceutické účely), hematogen, hemoglobin, herbicidy, chloroform, jedy, jodoform, krevní plazma, media pro bakteriologické kultury, laktóza pro farmaceutické účely, mikroorganismy pro použití v lékařství a zvěrolékařství, narkotika, opiáty, projímadla, styptika, hygienické ubrousky, přípravky pro intimní hygienu žen, přípravky usnadňující sexuální styk, masážní svíčky pro terapeutické

účely, přípravky na klystýry, mucholapky, přípravky pro hubení much - vše šora uvedené v rámci třídy 5; (10) přístroje a nástroje chirurgické, zubní a veterinářské, urologické přístroje a nástroje, ortopedické potřeby, speciální nábytek k lékařským účelům, ortopedické bandáže, ortopedické boty, dávkovače pilulek, defibrilátory, dětské dudlíky a lahve, dialyzátory, chirurgické dlahy, nitroděložní tělíska, pesary, kondomy, prezervativy, elektrody pro lékařské použití, elektrokardiografy, fyzioterapeutická zařízení, hydrostatické postele pro lékařské účely, chirurgické nitě a šicí jehly, chirurgické svorky, chirurgické implantáty, inhalátory, inkubátory pro kojenec, kanyly, přístroje na měření krevního tlaku, lasery pro lékařské účely, masážní přístroje, přístroje pro estetickou masáž, vibromasážní přístroje, erotické pomůcky elektricky vybavené, zejména masážní vibrační strojky, elektrické nafukovací panny, elektrické vakuové pumpy (erotické pomůcky), vakuové pumpy (erotické pomůcky), zvěšovače penisu (erotické pomůcky pro dospělé), zaškrcovací kroužky pro použití při udržování ztopoření penisu u mužů, ortopedické pásy, naslouchátka, chirurgické nože, obvazy spadající do této třídy, operační stoly, podušky pro lékařské účely, rentgenové přístroje pro lékařské účely, zařízení pro rozbor krve, rozstříkovače pro lékařské účely, skalpely, stříkačky pro lékařské účely, vaginální stříkačky, zařízení pro výplachy a vymývání tělních dutin, klystýrové aparáty, nádoby na vaginální výplachy, ultrafialové záření pro lékařské účely, umělé údy, oči a zuby, materiály na sešívání ran, erotické hračky, erotické pomůcky, erotické panny, nafukovací panny (erotické pomůcky), umělá poprsí jako erotické pomůcky pro dospělé, umělé vagíny jako erotické pomůcky pro dospělé, umělé penisy jako erotické pomůcky pro dospělé, vibrátory, dilda, venušiny kuličky, erekční kroužky, návleky na penis, dilatátory, pomůcky pro elektrosex, BDSM pomůcky, pomůcky pro stimulaci bradavek, anální kolíky, doplňky pro erotické hry mezi partnery, přístroje a zařízení a pomůcky pro sexuální aktivity, horkovzdušné vibrátory pro lékařské účely, části a příslušenství všech uvedených výrobků v rámci třídy 10.

Třídy výrobků a služeb:
3, 5, 10

(540)

REDS

(592) Slovní

(111) **403252**

(220) 12.02.2024

(320) 12.02.2024

(442) 03.04.2024

(151) 10.07.2024

(730) **Balance 21, s.r.o.**, č. p. 57, Litvínovice, 37001, CZ

(740) Spring Walk advokátní kancelář s.r.o., Mgr. Kateřina Rumišková, advokát, Lazaretní 925/9, Brno, Zábřovice, 61500

(210) O-591308

(511) (3) kosmetické krémy, kosmetické masky, kosmetické přípravky, kosmetické přípravky do koupele, kosmetické přípravky na pleť, kosmetické přípravky pro péči o pokožku, přípravky na líčení, šampony, vlasové vody, zubní pasty; (5) alkohol pro farmaceutické účely, alkohol pro léčebné účely, antioxidační tablety, bakteriologické přípravky pro lékařské a veterinární účely, biologické přípravky pro léčebné účely, bonbóny s léčebnými přísadami, bylinné čaje pro léčebné účely, bylinné výtažky pro léčebné účely, farmaceutické přípravky, kolagen pro léčebné účely, kosmetické produkty na pleť s léčebným účinkem, kosmetické produkty na tělo s léčebným účinkem, léčivé čaje, léčivé nápoje, léčivé zubní pasty, léčivé nápoje s probiotiky, pastilky pro farmaceutické účely, potravinové doplňky pro lidskou potřebu, potravinové doplňky s kosmetickým účinkem, proteinové potravinové doplňky, proteinové potraviny pro léčebné účely, proteinové nápoje s probiotiky pro léčebné účely, přípravky s mikroorganismy pro lékařské a veterinární účely, šampony s léčebným účinkem, ústní vody pro léčebné účely, vitamínové přípravky, vlasové vody s léčebným účinkem, výživové doplňky, výživové přípravky pro léčebné a lékařské účely, živné substance pro mikroorganismy, žvýkačky pro léčebné účely, kolagen jako výživový doplněk; (29) jogurty, kyselé mléko, mléčné koktejly, mléčné kvasinky pro kulinářské použití, mléčné nápoje s převažujícím podílem mléka, mléčné výrobky, mléko, proteinová mléka, výtažky z mořských řas pro potravinářské účely; (30) bonbóny, bylinné čaje (neléčivé), čokoláda, čokoládové nápoje, čokoládové pomazánky, dochucovadla, kávové nápoje s mlékem, kombucha, kombuchové nápoje (nealkoholické nápoje na bázi čaje), ledový čaj, náhražky čaje, náhražky kávy, nápoje na bázi čaje, nápoje na bázi čaje s mlékem, nápoje na bázi čokolády, ochucovadla, ovocné cukrovinky, ovocné želé (cukrovinky), pastilky (cukrovinky), pralinky, sorbety (zmrzlina), sušenky, tyčinky s vysokým obsahem proteinů (cukrovinky), zmrzlina, žvýkačky; (32)

koktejly na bázi piva, limonády, minerální vody (nápoje), mošty, nealkoholické esence na výrobu nápojů, nealkoholické koktejly, nealkoholické nápoje, nealkoholické nápoje s příchutí čaje, nealkoholické nápoje s příchutí kávy, nealkoholické nápoje z ovocných šťáv, nealkoholické nápoje ze sušeného ovoce, nealkoholické výtažky z ovoce, nealkoholický cider, piva s limonádou, přípravky pro přípravu nealkoholických nápojů, proteinové nápoje, sirupy pro přípravu nápojů, zeleninové šťávy (nápoje); (33) alkoholické nápoje obsahující ovoce, alkoholické nápoje (s výjimkou piva), alkoholové esence, alkoholové výtažky, cider, destilované nápoje, digestivy (likéry a lihoviny), alkoholické koktejly, lihoviny, likéry, předem namíchané alkoholické nápoje (s výjimkou nápojů na bázi piva).

Třídy výrobků a služeb:
3, 5, 29, 30, 32, 33

(540)

Bala 21

(592) Slovní

(111) **403253**

(220) 12.02.2024

(320) 12.02.2024

(442) 03.04.2024

(151) 10.07.2024

(730) **Balance 21, s.r.o.**, č. p. 57, Litvínovice, 37001, CZ

(740) Spring Walk advokátní kancelář s.r.o., Mgr. Kateřina Rumíšková, advokát, Lazaretní 925/9, Brno, Zábřovice, 61500

(210) O-591309

(511) (3) kosmetické krémy, kosmetické masky, kosmetické přípravky, kosmetické přípravky do koupele, kosmetické přípravky na pleť, kosmetické přípravky pro péči o pokožku, přípravky na lichení, šampony, vlasové vody, zubní pasty; (5) alkohol pro farmaceutické účely, alkohol pro léčebné účely, antioxidační tablety, bakteriologické přípravky pro lékařské a veterinární účely, biologické přípravky pro léčebné účely, bonbóny s léčebnými přísadami, bylinné čaje pro léčebné účely, bylinné výtažky pro léčebné účely, farmaceutické přípravky, kolagen pro léčebné účely, kosmetické produkty na pleť s léčebným účinkem, kosmetické produkty na tělo s léčebným účinkem, léčivé čaje, léčivé nápoje, léčivé zubní pasty, léčivé nápoje s probiotiky, pastilky pro farmaceutické účely, potravinové doplňky pro lidskou potřebu, potravinové doplňky s kosmetickým účinkem, proteinové potravinové doplňky, proteinové potraviny pro léčebné účely, proteinové nápoje s probiotiky pro léčebné účely, přípravky s mikroorganismy pro lékařské a veterinární účely, šampony s léčebným účinkem, ústní vody pro léčebné účely, vitamínové přípravky, vlasové vody s léčebným účinkem, výživové doplňky, výživové přípravky pro léčebné a lékařské účely, živné substance pro mikroorganismy, žvýkačky pro léčebné účely, kolagen jako výživový doplněk; (29) jogurty, kyselé mléko, mléčné koktejly, mléčné kvasinky pro kulinářské použití, mléčné nápoje s převážujícím podílem mléka, mléčné výrobky, mléko, proteinová mléka, výtažky z mořských řas pro potravinářské účely; (30) bonbóny, bylinné čaje (neléčivé), čokoláda, čokoládové nápoje, čokoládové pomazánky, dochucovadla, kávové nápoje s mlékem, kombucha, kombuchové nápoje (nealkoholické nápoje na bázi čaje), ledový čaj, náhražky čaje, náhražky kávy, nápoje na bázi čaje, nápoje na bázi čaje s mlékem, nápoje na bázi čokolády, ochucovadla, ovocné cukrovinky, ovocné želé (cukrovinky), pastilky (cukrovinky), pralinky, sorbety (zmrzlina), sušenky, tyčinky s vysokým obsahem proteinů (cukrovinky), zmrzlina, žvýkačky; (32) koktejly na bázi piva, limonády, minerální vody (nápoje), mošty, nealkoholické esence na výrobu nápojů, nealkoholické koktejly, nealkoholické nápoje, nealkoholické nápoje s příchutí čaje, nealkoholické nápoje s příchutí kávy, nealkoholické nápoje z ovocných šťáv, nealkoholické nápoje ze sušeného ovoce, nealkoholické výtažky z ovoce, nealkoholický cider, piva s limonádou, přípravky pro přípravu nealkoholických nápojů, proteinové nápoje, sirupy pro přípravu nápojů, zeleninové šťávy (nápoje); (33) alkoholické nápoje obsahující ovoce, alkoholické nápoje (s výjimkou piva), alkoholové esence, alkoholové výtažky, cider, destilované nápoje, digestivy (likéry a lihoviny), alkoholické koktejly, lihoviny, likéry, předem namíchané alkoholické nápoje (s výjimkou nápojů na bázi piva).

Třídy výrobků a služeb:
3, 5, 29, 30, 32, 33

(540)



(593) Obrazová

(111) **403254**

(220) 12.02.2024

(320) 12.02.2024

(442) 03.04.2024

(151) 10.07.2024

(730) **Josefinka s.r.o.**, Světická 1229/8, Praha 10, Strašnice, 10000, CZ

(210) O-591311

(511) (35) řízení obchodní činnosti a obchodní administrativa; (41) služby v oblasti vzdělávání, zábavy a sportu; (43) služby zajišťující stravování.

Třídy výrobků a služeb:
35, 41, 43

(540)

GENIUS SCHOOL

(592) Slovní

(111) **403255**

(220) 12.02.2024

(320) 12.02.2024

(442) 03.04.2024

(151) 10.07.2024

(730) **NEWTON Media, a.s.**, Na Pankráci 1683/127, Praha 4, Nusle, 14000, CZ

(740) Patent-K s.r.o., Husníkova 2086/22, Praha 5, Stodůlky, 15800

(210) O-591330

(591) Barevná

(511) (9) software umělé inteligence pro analýzy, software virtuálního asistenta, data, databáze a jiné informační produkty na nosičích dat a v elektronických datových, informačních telekomunikačních sítích všeho druhu, nosiče dat všeho druhu spadající do tř. 9, elektronické a datové sítě, multimediální aplikace (vše výše uvedené bez software), 3D animace, multimediální informační katalogy, elektronické časopisy, elektronická periodika a knihy v elektronické podobě, počítače; (35) poskytování informací vztahujících se k reklamě, poskytování informací vztahujících se k marketingu, reklamní, inzertní, propagační a marketingová činnost, elektronická a tisková výstřižková služba, monitoring tisku, zpracování obchodních informací z tisku a jejich poskytování, vyhledávání, zpracování, distribuce a jiné poskytování obchodních informací v elektronické podobě, provádění obchodních rešeršů na internetu, on-line inzertní činnost, komerční využití internetu v oblastech komerčních internetových médií a vyhledávacích služeb, e-business, prezentace uživatelů na stránkách world wide web a počítačové síti internet, překlad informací do počítačové databáze, mediální analýzy, zprostředkovatelská činnost v oblasti reklamy, obchodu a služeb, průzkum trhu, public relations, obchodní poradenské a konzultační služby, konzultační služby v oboru databází; (42) provádění odborných rešeršů na internetu, tvorba informačních databází, tvorba software, programování, návrh programového vybavení, aktualizace a údržba programového vybavení, programování internetových databázových systémů a internetových aplikací, programování multimediálních aplikací, vytváření a modelování 3D animací, interaktivní a grafické programy, tvorba multimediálních dokumentů, prezentací, aplikací a katalogů, návrh

webových prezentací a správa webových serverů, počítačové animace a vizualice, programové projekty.

Třídy výrobků a služeb:
9, 35, 42

(540)



(593) Obrazová

(111) **403256**

(220) 12.02.2024

(320) 12.02.2024

(442) 03.04.2024

(151) 10.07.2024

(730) **NEWTON Media, a.s.**, Na Pankráci 1683/127, Praha 4, Nusle, 14000, CZ

(740) Patent-K s.r.o., Husníkova 2086/22, Praha 5, Stodůlky, 15800

(210) O-591331

(591) Barevná

(511) (9) software umělé inteligence pro analýzy, software virtuálního asistenta, data, databáze a jiné informační produkty na nosičích dat a v elektronických datových, informačních telekomunikačních sítích všeho druhu, nosiče dat všeho druhu spadající do tř. 9, elektronické a datové sítě, multimediální aplikace (vše výše uvedené bez software), 3D animace, multimediální informační katalogy, elektronické časopisy, elektronická periodika a knihy v elektronické podobě, počítače; (35) poskytování informací vztahujících se k reklamě, poskytování informací vztahujících se k marketingu, reklamní, inzertní, propagační a marketingová činnost, elektronická a tisková výstřižková služba, monitoring tisku, zpracování obchodních informací z tisku a jejich poskytování, vyhledávání, zpracování, distribuce a jiné poskytování obchodních informací v elektronické podobě, provádění obchodních rešerší na internetu, on-line inzertní činnost, komerční využití internetu v oblastech komerčních internetových médií a vyhledávacích služeb, e-business, prezentace uživatelů na stránkách world wide web a počítačové síti internet, překlad informací do počítačové databáze, mediální analýzy, zprostředkovatelská činnost v oblasti reklamy, obchodu a služeb, průzkum trhu, public relations, obchodní poradenské a konzultační služby, konzultační služby v oboru databází; (42) provádění odborných rešerší na internetu, tvorba informačních databází, tvorba software, programování, návrh programového vybavení, aktualizace a údržba programového vybavení, programování internetových databázových systémů a internetových aplikací, programování multimediálních aplikací, vytváření a modelování 3D animací, interaktivní a grafické programy, tvorba multimediálních dokumentů, prezentací, aplikací a katalogů, návrh webových prezentací a správa webových serverů, počítačové animace a vizualice, programové projekty.

Třídy výrobků a služeb:
9, 35, 42

(540)



(593) Obrazová

(111) **403257**

(220) 12.02.2024

(320) 12.02.2024

(442) 03.04.2024

(151) 10.07.2024

(730) **NEWTON Media, a.s.**, Na Pankráci 1683/127, Praha 4, Nusle, 14000, CZ

(740) Patent-K s.r.o., Husníkova 2086/22, Praha 5, Stodůlky, 15800

(210) O-591333

(591) Barevná

(511) (9) software umělé inteligence pro analýzy, software virtuálního asistenta, data, databáze a jiné informační produkty na nosičích dat a v elektronických datových, informačních telekomunikačních sítích všeho druhu, nosiče dat všeho druhu spadající do tř. 9, elektronické a datové sítě, multimediální aplikace (vše výše uvedené bez software), 3D animace, multimediální informační katalogy, elektronické časopisy, elektronická periodika a knihy v elektronické podobě, počítače; (35) poskytování informací vztahujících se k reklamě, poskytování informací vztahujících se k marketingu, reklamní, inzertní, propagační a marketingová činnost, elektronická a tisková výstřižková služba, monitoring tisku, zpracování obchodních informací z tisku a jejich poskytování, vyhledávání, zpracování, distribuce a jiné poskytování obchodních informací v elektronické podobě, provádění obchodních rešerší na internetu, on-line inzertní činnost, komerční využití internetu v oblastech komerčních internetových médií a vyhledávacích služeb, e-business, prezentace uživatelů na stránkách world wide web a počítačové síti internet, překlad informací do počítačové databáze, mediální analýzy, zprostředkovatelská činnost v oblasti reklamy, obchodu a služeb, průzkum trhu, public relations, obchodní poradenské a konzultační služby, konzultační služby v oboru databází; (42) provádění odborných rešerší na internetu, tvorba informačních databází, tvorba software, programování, návrh programového vybavení, aktualizace a údržba programového vybavení, programování internetových databázových systémů a internetových aplikací, programování multimediálních aplikací, vytváření a modelování 3D animací, interaktivní a grafické programy, tvorba multimediálních dokumentů, prezentací, aplikací a katalogů, návrh webových prezentací a správa webových serverů, počítačové animace a vizualice, programové projekty.

Třídy výrobků a služeb:

9, 35, 42

(540)



(593) Obrazová

(111) **403258**

(220) 12.02.2024

(320) 12.02.2024

(442) 03.04.2024

(151) 10.07.2024

(730) **NEWTON Media, a.s.**, Na Pankráci 1683/127, Praha 4, Nusle, 14000, CZ

(740) Patent-K s.r.o., Husníkova 2086/22, Praha 5, Stodůlky, 15800

(210) O-591334

(591) Barevná

(511) (9) software umělé inteligence pro analýzy, software virtuálního asistenta, data, databáze a jiné informační produkty na nosičích dat a v elektronických datových, informačních telekomunikačních sítích všeho druhu, nosiče dat všeho druhu spadající do tř. 9, elektronické a datové sítě, multimediální aplikace (vše výše uvedené bez software), 3D animace, multimediální informační katalogy, elektronické časopisy, elektronická periodika a knihy v elektronické podobě, počítače; (35) poskytování informací vztahujících se k reklamě, poskytování informací vztahujících se k marketingu, reklamní, inzertní, propagační a marketingová činnost, elektronická a tisková výstřižková služba, monitoring tisku, zpracování obchodních informací z tisku a jejich poskytování, vyhledávání, zpracování, distribuce a jiné poskytování obchodních informací v elektronické podobě, provádění obchodních rešerší na internetu, on-line inzertní činnost, komerční využití internetu v oblastech komerčních internetových médií a vyhledávacích

služeb, e-business, prezentace uživatelů na stránkách world wide web a počítačové sítě internet, překlad informací do počítačové databáze, mediální analýzy, zprostředkovatelská činnost v oblasti reklamy, obchodu a služeb, průzkum trhu, public relations, obchodní poradenské a konzultační služby, konzultační služby v oboru databází; (42) provádění odborných rešerší na internetu, tvorba informačních databází, tvorba software, programování, návrh programového vybavení, aktualizace a údržba programového vybavení, programování internetových databázových systémů a internetových aplikací, programování multimediálních aplikací, vytváření a modelování 3D animací, interaktivní a grafické programy, tvorba multimediálních dokumentů, prezentací, aplikací a katalogů, návrh webových prezentací a správa webových serverů, počítačové animace a vizualice, programové projekty.

Třídy výrobků a služeb:
9, 35, 42

(540)



(593) Obrazová

(111) **403259**

(220) 13.02.2024

(320) 13.02.2024

(442) 03.04.2024

(151) 10.07.2024

(730) **ČESKÁ TELEVIZE**, Na hřebenech II 1132/4, Praha 4, Podolí, 14700, CZ

(210) O-591379

(511) (9) audiovizuální díla, zvukové, obrazové a zvukově obrazové záznamy v analogové nebo digitální podobě na datových nosičích nebo ke stažení na internetu nebo prostřednictvím jiné datové či komunikační sítě, nosiče zvukových, obrazových a zvukově obrazových záznamů a dat nahrané i nenahrané, optické disky, kompaktní disky, dvd, blu-ray disky, gramofonové desky, magnetické pásky, videokazety, magnetické disky, exponované filmy, software, elektronické databáze a katalogy, software aplikace, software pro hry pro počítače, chytré telefony, tablety a jiná komunikační zařízení a zařízení výpočetní techniky, elektronické publikace na nosičích a ke stažení, počítačový hardware, periferní počítačová zařízení, audiovizuální a fotografické přístroje, komunikační zařízení, přístroje pro zachycení, vysílání, přenos, příjem a reprodukci zvuku a obrazu, elektrická zařízení a příslušenství na zpracování dat, audiovizuální přístroje a zařízení, přístroje pro záznam zvuku a obrazu, elektrická navigační zařízení, obaly a pouzdra na nosiče dat a záznamů, brýle, sluneční brýle, pouzdra na brýle, dekorativní magnety, podložky pod myš (příslušenství počítačů) - všechny výše uvedené výrobky týkající se míčových sportů nebo v souvislosti s nimi používaných; (16) tiskárenské výrobky, knihy, časopisy, fotografie, fotoalba a alba pro sběratele, kalendáře, diáře, poznámkové bloky, plakáty, letáky, nálepky, navštívenky, pohledy, přání, sběratelské karty, katalogy, manuály, vstupenky, poštovní známky, záložky do knih, tisky, grafické reprodukce, mapy, kancelářské potřeby kromě nábytku, kancelářský a dopisní papír, desky na dokumenty, obálky, razítka, lepicí pásky, psací potřeby, školní potřeby (papírové zboží), vyučovací pomůcky a potřeby kromě přístrojů, pera, tužky, zvýrazňovače, fixy, gummy na gumování, malířské soupravy pro umělce a děti, štětce, pastelky, krabice z papíru nebo lepenky, papírové tašky, balicí papír - všechny výše uvedené výrobky týkající se míčových sportů nebo v souvislosti s nimi používaných; (35) propagační činnost, reklama, marketingové služby, televizní reklama, reklama online, poskytování reklamního prostoru, pronájem reklamního času v komunikačních médiích, licence na výrobky a služby pro třetí osoby (komerční správa), merchandising, grafická úprava pro reklamní účely, organizování obchodních nebo reklamních akcí - všechny výše uvedené služby týkající se míčových sportů nebo v souvislosti s nimi používaných; (38) televizní vysílání a přenosy, audiovizuální přenosové služby, přenos a vysílání dat, přenos digitálních dat prostřednictvím televize, přenos informací elektronickými prostředky, bezdrátové vysílání, kabelové vysílání, satelitní vysílání, provozování vysílacích zařízení, vysílání programů přes internet, distribuce dat nebo audiovizuálních záznamů

prostřednictvím globální počítačové sítě nebo internetu, elektronický přenos dat, streaming zvukového materiálu a video materiálu na internetu, služby přenosu videa na vyžádání (vod), poskytování internetových diskusních fór, poskytování služeb v oblasti online komunikace, přenos interaktivního zábavního software prostřednictvím komunikačních sítí, přenos zpráv prostřednictvím elektronických médií, informační služby týkající se televizního vysílání - všechny výše uvedené služby týkající se míčových sportů nebo v souvislosti s nimi používaných; (41) vzdělávání a výuka, zábavní, sportovní a kulturní aktivity, výroba rozhlasových a televizních pořadů, filmová a video produkce, výroba audiovizuálních nahrávek, zvuková produkce, video produkce a fotografování, služby televizního studia (nahrávací služby), filmová studia, televizní zábava, hudební koncerty prostřednictvím televize, psaní scénářů, výroba titulků, dabing, filmová distribuce, projekce filmů, pronájem a půjčování filmů, organizace kulturních, zábavních a sportovních akcí, organizování a pořádání výstav k zábavním účelům, organizování festivalů, organizování her a soutěží, poskytování služeb zábavních parků, divadelní představení, poskytování internetových her (bez možnosti stažení), vydavatelská činnost a zpravodajství, reportéřské služby, online publikování, poskytování elektronických publikací, zpravodajské programy (služby), poskytování informací o zábavě - všechny výše uvedené služby týkající se míčových sportů nebo v souvislosti s nimi používaných.

Třídy výrobků a služeb:

9, 16, 35, 38, 41

(540)



(593) Obrazová

(111) **403260**

(220) 14.02.2024

(320) 14.02.2024

(442) 03.04.2024

(151) 10.07.2024

(730) **Julia Alex asianfood s.r.o.**, Jalodvorská 845/8, Praha 4, Krč, 14200, CZ

(210) O-591385

(591) Barevná

(511) (29) ryby, mořské plody a měkkýši, neživí, zpracované ovoce, houby a zelenina, ořechy a luštěniny, hotová jídla v konzervách na bázi masa, drůbeže, ryb, ovoce a zeleniny, instantní potraviny a pikantní svačinky na bázi masa, drůbeže, ryb, ovoce a zeleniny; (30) pekárenské výrobky, cukrovinky, čokoláda a zákusky, polotovary a jednoduhky v rámci této třídy, zmrzliny, mražené jogurty a sorbety; (32) nealkoholické nápoje; (35) maloobchod a velkoobchod s výrobky výše uvedenými ve tř. 29 a 30, maloobchodní služby týkající se potravin poskytované prostřednictvím katalogů, maloobchodní zásilkové služby týkající se potravin.

Třídy výrobků a služeb:

29, 30, 32, 35

(540)



(593) Obrazová

(111) **403261**

(220) 14.02.2024

(320) 14.02.2024

(442) 03.04.2024

(151) 10.07.2024

(730) **Julia Alex asianfood s.r.o.**, Jalodvorská 845/8, Praha 4, Krč, 14200, CZ

(210) O-591390

(511) (29) hotová jídla v konzervách na bázi masa, drůbeže, ryb, ovoce a zeleniny, instantní potraviny a pikantní svačinky na bázi masa, drůbeže, ryb, ovoce a zeleniny, maso a masné výrobky, mléčné výrobky a jejich náhražky,

polévky a vývary, masové výtažky, ryby, mořské plody a měkkýši, neživí, zpracované ovoce, houby a zelenina, ořechy a luštěniny; (30) pekárenské výrobky, cukrovinky, čokoláda a zákusky, polotovary a jednohubky, zmrzliny, mražené jogurty a sorbety, zpracované obilí, škrob a produkty z nich vyrobené, pečící přípravky a droždí; (35) maloobchod a velkoobchod s výrobky výše uvedenými ve tř. 29 a 30.

Třídy výrobků a služeb:
29, 30, 35

(540) **Julia Alex**
(592) Slovní

(111) **403262**
(220) 15.02.2024
(320) 15.02.2024
(442) 03.04.2024
(151) 10.07.2024
(730) **JK izolace s.r.o.**, náměstí Míru 211, Vracov, 69642, CZ
(210) O-591402
(591) Barevná

(511) (6) kovové stropní konstrukce; (9) endoskopické zařízení pro průmyslové účely; (37) izolace budov, izolace stávajících budov, izolace budov při stavbě, instalace tepelné izolace pro budovy, izolace a těsnění budov, tesařské a truhlářské služby, pokrývačské služby (práce), služby dodavatelů sádkokartonu, konzultace ve stavebnictví, poradenské služby ve stavebnictví; (42) stavební inženýrství, návrhy v rámci stavebního inženýrství, architektonické služby, architektonické a inženýrské služby, inženýrské služby pro třetí osoby, architektonické služby projektování kancelářských zařízení, architektonické služby projektování komerčních staveb, konstrukční návrhy a konzultace, návrhářské služby pro architekturu, návrhářské služby v oblasti stavebnictví, návrhářské služby vztahující se k nemovitostem, návrhářské služby v oblasti obytných nemovitostí, návrhářské služby v oblasti architektury, projektování staveb, projektování, projektování budov (design).

Třídy výrobků a služeb:
6, 9, 37, 42

(540) The logo for 'IZOLACE nextGEN' features a large, stylized 'X' in red and black on the left. To its right, the word 'IZOLACE' is written in a bold, black, sans-serif font, and 'nextGEN' is written in a red, lowercase, sans-serif font.

(593) Obrazová

(111) **403263**
(220) 15.02.2024
(320) 15.02.2024
(442) 03.04.2024
(151) 10.07.2024
(730) **Benefit Systems International S.A.**, Młynarska 8/12, Warszawa 01-194, PL
(740) Havlík Švorčík a partneři, advokátní a patentová kancelář, JUDr. Michal Havlík, Hálkova 1406/2, Praha 2, Nové Město, 12000
(210) O-591414
(591) Barevná

(511) (9) magneticky kódované karty, magneticky nahané karty, magnetické identifikační karty, integrované magnetické, elektronické nebo kódované karty, čipové karty, magnetické nosiče dat, magnetické nosiče informací, elektronické platební karty, chytré karty, kódované elektronické čipové karty, magnetické nosiče dat, nosiče (disky) se záznamy, počítačový software, počítačový software určený k poskytování, distribuci a přenosu mediálního obsahu, počítačový software umožňující přenos, ukládání, sdílení, shromažďování, editaci, organizaci a modifikaci mediálního obsahu; (35) pronájem reklamního materiálu, pronájem reklamních ploch, propagace, správa věrnostních a motivačních programů, vedení věrnostních, motivačních a propagačních programů, organizování, provozování a dohled nad věrnostními a motivačními programy pro zákazníky, organizování a řízení motivačních a věrnostních programů v oblasti obchodní činnosti, organizační poradenství týkající se zákaznických věrnostních programů, služby v oblasti věrnostních karet, průzkum trhu,

průzkum veřejného mínění, služby v oblasti obchodního managementu, obchodní administrativa, kancelářské práce, správa programů zaměstnaneckých výhod, vedení motivačních programů pro zaměstnance, správa věrnostních a motivačních programů pro zákazníky; (36) vydávání voucherů, vydávání kreditních karet, služby vydávání poukazů, finanční informace, informace o pojištění, finanční služby, zpracování debetních karet, vydávání kreditních karet, zpracování kreditních karet, půjčky na splátky, finanční operace; (41) rekreační informační služby, služby zábavních klubů, služby klubů zdraví, pořádání a vedení konferencí, příprava, pořádání a vedení workshopů [školení], pořádání soutěží, pořádání a vedení vzdělávacích kurzů, tělovýchovné služby, pořádání sportovních a rekreačních táborů, pořádání sportovních soutěží, organizování zábavy, informace o kultuře, vzdělávání a zábavě, pořádání sportovních aktivit a sportovních akcí, poskytování rekreační a volnočasové infrastruktury, informace o rekreaci, muzejní služby [výstavy], publikování audioknih, publikování vzdělávacích materiálů, publikování textů o zdraví a tělesné kultuře, vzdělávací a poradenské služby týkající se fyzické kondice, služby rezervace vstupenek a míst na kulturní akce, služby rezervace vstupenek do divadel, služby kin, sportovní a kulturní služby, sportovní a kulturní aktivity, poskytování instrukcí týkajících se cvičení, poskytování vzdělávacích služeb týkajících se cvičení, služby klubů zdraví [zdraví a cvičení], poskytování zařízení a vybavení pro kluby zdraví [fyzická cvičení], poskytování informací týkajících se cvičení prostřednictvím internetových stránek, vzdělávání v oblasti pohybové osvěty, poskytování vzdělávacích služeb v oblasti zdraví, školení v oblasti zdraví a wellness, poskytování vzdělávacích informací v oblasti zdraví a fitness; (42) správa počítačových (síťových) webových stránek, analýza a tvorba počítačových systémů, konzultace týkající se počítačového hardwaru, instalace, aktualizace, údržba, kopírování, tvorba a pronájem počítačového softwaru, počítačové programování, převod dat nebo dokumentů do elektronické podoby, konverze dat pomocí počítačových programů, pronájem počítačového vybavení, tvorba a údržba webových stránek pro třetí osoby, včetně vytváření online portálů a podpory informačních technologií pro online portály, poskytování webových stránek s nestahovatelným softwarem pro použití v souvislosti s poskytováním tělovýchovných služeb a služeb v oblasti telemedicíny, poskytování on-line webové aplikace, která umožňuje uživatelům přístup ke službám klubů zdraví a tělesné výchovy, poskytování počítačových programů prostřednictvím internetu, správa webových stránek, navrhování počítačového softwaru; (43) služby v oblasti zásobování potravinami a nápoji, služby dočasného ubytování, restaurační, stravovací a pohostinské služby.

Třídy výrobků a služeb:
9, 35, 36, 41, 42, 43

(540)



(593) Obrazová

(111) **403264**
(220) 15.02.2024
(320) 15.02.2024
(442) 03.04.2024
(151) 10.07.2024
(730) **Minařík Martin**, Nedbalova 2295/13, Ostrava, Moravská Ostrava, 70200, CZ
(740) AK TAUFER, Mgr. Jakub Taufer, advokát, Trnitá 500/9, Brno, 60200
(210) O-591423
(511) (3) kosmetické přípravky, parfumerie, přípravky pro osobní hygienu, čistící prostředky a vonné přípravky, jiné než pro osobní potřebu; (4) paliva a osvětlovací látky; (5) přípravky na dezodoraci a čištění vzduchu; (21)

domácí náčiní k úklidu, kartáče a materiály na výrobu kartáčů, kosmetické a hygienické potřeby a potřeby pro péči o krásu.

Třídy výrobků a služeb:
3, 4, 5, 21

(540)



(593) Obrazová

(111) **403265**

(220) 15.02.2024

(320) 15.02.2024

(442) 03.04.2024

(151) 10.07.2024

(730) **Department s.r.o.**, Vinohradská 3217/167, Praha 10, Strašnice, 10000, CZ

(740) JUDr. Jiří Matzner Ph.D., LL.M., advokát, Anny Letenské 34/7, Praha 2, Vinohrady, 12000

(210) O-591424

(591) Barevná

(511) (35) reklamní, marketingové a propagační služby, informace týkající se reklamy, marketingové informace; (41) služby v oblasti vzdělávání, zábavy a sportu, výchova, rezervace vstupenek na vzdělávací, zábavní a sportovní aktivity a akce a související rezervační služby, organizování konferencí, výstav (nikoliv obchodních či reklamních) a soutěží, organizování kulturních výstav.

Třídy výrobků a služeb:
35, 41

(540)



(593) Obrazová

(111) **403266**

(220) 15.02.2024

(320) 15.02.2024

(442) 03.04.2024

(151) 10.07.2024

(730) **Department s.r.o.**, Vinohradská 3217/167, Praha 10, Strašnice, 10000, CZ

(740) JUDr. Jiří Matzner Ph.D., LL.M., advokát, Anny Letenské 34/7, Praha 2, Vinohrady, 12000

(210) O-591425

(591) Barevná

(511) (35) reklamní, marketingové a propagační služby, informace týkající se reklamy, marketingové informace; (41) služby v oblasti vzdělávání, zábavy a sportu, výchova, rezervace vstupenek na vzdělávací, zábavní a sportovní aktivity a akce a související rezervační služby, organizování konferencí,

výstav (nikoliv obchodních či reklamních) a soutěží, organizování kulturních výstav.

Třídy výrobků a služeb:
35, 41

(540)



(593) Obrazová

(111) **403267**

(220) 15.02.2024

(320) 15.02.2024

(442) 03.04.2024

(151) 10.07.2024

(730) **Department s.r.o.**, Vinohradská 3217/167, Praha 10, Strašnice, 10000, CZ

(740) JUDr. Jiří Matzner Ph.D., LL.M., advokát, Anny Letenské 34/7, Praha 2, Vinohrady, 12000

(210) O-591427

(511) (35) reklamní, marketingové a propagační služby, informace týkající se reklamy, marketingové informace; (41) služby v oblasti vzdělávání, zábavy a sportu, výchova, rezervace vstupenek na vzdělávací, zábavní a sportovní aktivity a akce a související rezervační služby, organizování konferencí, výstav (nikoliv reklamních nebo obchodních) a soutěží, organizování kulturních výstav.

Třídy výrobků a služeb:
35, 41

(540)

Praga Magica

(592) Slovní

(111) **403268**

(220) 16.02.2024

(320) 16.02.2024

(442) 03.04.2024

(151) 10.07.2024

(730) **CONTINENTAL FILM, s.r.o.**, Ševčenkova 19, Bratislava 85101, SK

(740) KMVS, advokátní kancelář, s.r.o., Mgr. Petr Kůta, advokát, Hellichova 458/1, Praha 1, Malá Strana, 11800

(210) O-591445

(511) (35) pomoc při řízení obchodní činnosti, poskytování obchodních nebo podnikatelských informací, vylepování reklamních plakátů, obchodní informační agentury, šíření reklamních sdělení, kopírovací služby, pronájem kancelářských strojů a zařízení, poradenské služby při organizování a řízení podnikatelské činnosti, poradenství při řízení podniku, šíření reklamních materiálů zákazníkům (letáky, brožury, tiskoviny, vzorky), pomoc při řízení obchodních nebo průmyslových podniků, aktualizace reklamních materiálů, distribuce vzorků zboží, průzkum trhu, obchodní prognózy, obchodní nebo komerční průzkum, pronájem reklamních materiálů, poradenství při organizování obchodní činnosti, vydávání reklamních textů, reklama, rozhlasová reklama, vztahy s veřejností (public relations), televizní reklama, přepisování zpráv (kancelářské práce), reklamní agentury, poradenské služby v oblasti řízení podniku, předvádění (služby modelů) pro reklamní účely a podporu prodeje, marketingový průzkum, správa počítačových souborů, odborné obchodní nebo komerční poradenství, hospodářské (ekonomické) předpovědi, pořádání obchodních nebo reklamních výstav, průzkum veřejného mínění, pronájem reklamních ploch, podpora prodeje (pro třetí osoby), sekretářské služby, zpracování textů, zásilkové reklamní služby, odborné obchodní vedení umělecké činnosti, sbírání dat pro počítačové databáze, sestavování

dat v počítačových databázích, pořádání obchodních nebo reklamních veletrhů, on-line reklama na počítačové komunikační síti, pronájem kopírovacích strojů, vyhledávání informací v počítačových souborech (pro třetí osoby), pronájem reklamního času v komunikačních médiích, přehled tisku (výstřížkové služby), pronájem prodejních automatů, prezentace výrobků v komunikačních médiích pro maloobchodní prodej, obchodní informace a poradenství spotřebitelům při výběru zboží a služeb, předplatné telekomunikačních služeb (pro třetí osoby), administrativní zpracování obchodních objednávek, obchodní správa licencí na výrobky a služby (pro třetí osoby), subdodavatelské služby (obchodní služby), psaní reklamních textů, sestavování statistik, grafická úprava tiskovin pro reklamní účely, vyhledávání sponzorů, pořádání módních přehlídek na podporu prodeje, výroba reklamních filmů, marketing, telemarketingové služby, pronájem prodejních stánků, poskytování obchodních nebo podnikatelských kontaktních informací, optimalizace pro internetové vyhledávače za účelem podpory prodeje, optimalizace obchodu na internetových stránkách, placené reklamní služby typu "klikni zde", obchodní zprostředkovatelské služby, sjednávání a uzavírání obchodních transakcí pro třetí osoby, aktualizace a údržba údajů v počítačových databázích, poskytování obchodních informací prostřednictvím internetových stránek, navrhování reklamních materiálů, pronájem billboardů, správa spotřebitelských vědomostních programů, psaní scénářů pro reklamní účely, sestavování seznamu informací pro obchodní nebo reklamní účely, tvorba teleshoppingových pořadů, poradenství v oblasti komunikace (public relations), poradenství v oblasti komunikace (reklama), cílený marketing, venkovní reklama, on-line poskytování obchodních prostor pro kupující a prodávající zboží a služeb, zásobovací služby pro třetí osoby (nákup zboží a služeb pro jiné podniky); (41) akademie (vzdělávání), zábavní parky, zábava, pronájem kinematografických přístrojů, služby zábavních umělců, filmová studia, cirkusová představení, pořádání vědomostních nebo zábavních soutěží, pronájem kulís pro představení, rozhlasová zábava, vydávání textů (kromě reklamních), vyučování, vzdělávání, školení, pronájem zvukových nahrávek, pronájem kinematografických filmů, filmová tvorba (kromě reklamní), vydávání knih, tvorba rozhlasových a televizních pořadů, variétní vystoupení, služby orchestru, divadelní představení, produkce divadelních nebo jiných představení, televizní zábava, služby výchovně-vzdělávacích klubů, pořádání a vedení kolokvií, pořádání a vedení konferencí, pořádání a vedení kongresů, informace o výchově a vzdělávání, informace o možnostech zábavy, pořádání kulturních nebo vzdělávacích výstav, pořádání živých vystoupení, promítání kinematografických filmů, plánování a pořádání večírků, nahrávací studia (služby), pronájem videorekordérů, půjčování videokazet, organizace a vedení seminářů, organizace a vedení symposií, organizace a vedení workshopů (výuka), rezervace vstupenek na zábavná představení, postsynchronizace, dabing, pořádání loterií, pořádání plesů, organizování představení (služby impresária), pronájem zvukových zařízení, pronájem osvětlovacích přístrojů pro divadelní sály a televizní studia, pronájem videokamer, psaní scénářů (nikoli pro reklamní účely), střih videozáznamů, on-line vydávání elektronických knih a časopisů, elektronická publikační činnost malého rozsahu (DTP služby), titulování, on-line poskytování počítačových her (z počítačových sítí), on-line poskytování elektronických publikací (bez možnosti kopírování), nahrávání videozáznamů, služby agentur nabízejících vstupenky na zábavní akce, psaní textů, pořádání a vedení koncertů, koučování (školení), odborné rekvalifikace, on-line poskytování digitální hudby (bez možnosti kopírování), on-line poskytování videonahrávek (bez možnosti kopírování), individuální výuka, organizování a vedení vzdělávacích fór s osobní účastí, psaní televizních a filmových scénářů (produkce), poskytování filmů bez možnosti stažení prostřednictvím služeb na přenos videa (na požádání), poskytování televizních pořadů bez možnosti stažení prostřednictvím služeb na přenos videa (na požádání); (43) dodávání hotových jídel a nápojů na objednávku (catering), kavárny, restaurační (stravovací) služby, samoobslužné restaurace, rychlé občerstvení (snackbary), bary (služby), pronájem automatů na pitnou vodu.

Třídy výrobků a služeb:

35, 41, 43

(540) **CONTINENTAL FILM**

(592) Slovní

(111) **403269**

(220) 19.02.2024

(320) 19.02.2024

(442) 03.04.2024

(151) 10.07.2024

(730) **Borguřová Anna Ing.**, Pod Harfou 966/35, Praha 9, Vysočany, 19000, CZ

(740) Bc. Ondřej Ekrť LL.M., patentový zástupce, Jiráskova 434, Lenešice, 43923

(210) O-591485

(511) (37) stavebnictví, demolice staveb, poradenství vztahující se ke stavebnictví, poradenství v oblasti stavebního inženýrství (stavebnictví), pozemní stavitelství, stavební dozor, dohled nad stavebními pracemi, výkopové služby, zemní práce, pronájem nástrojů, strojů, zařízení a vybavení pro stavebnictví, pronájem nářadí, poskytování informací vztahujících se ke stavebnictví prostřednictvím on-line webových stránek; (41) zveřejňování, oznamování a psaní textů, publikování a vydávání knih, časopisů, recenzí a periodických tiskovin, multimediální vydávání odborných časopisů, psaní blogů, online publikování a vydávání elektronických knih a periodik, tvorba (psaní) podcastů a videocastů, služby v oblasti vzdělávání, akademie (vzdělávání), školicí služby, zvuková, obrazová a multimediální produkce a fotografie, služby vydavatelství a nakladatelství, audio a multimediální vydavatelské služby, organizování webinářů, vydávání webových časopisů; (42) projektování ve výstavbě, projektování, projektování staveb, služby testování, služby ověřování a služby kontroly kvality, konzultační, poradenské a informační služby v oblasti informačních technologií, architektonické a inženýrské služby, technický dozor a inspekce, odborné posudky v oblasti zkušebnictví a diagnostiky, průmyslový design, stavební design, technický design, příprava projektových posudků, odborné posudky ve stavitelství v rámci této třídy, poradenství v oboru stavebnictví, provádění odběru vzorků a jejich analýza, poskytování informací vztahujících se k architektuře a projektování prostřednictvím on-line webových stránek.

Třídy výrobků a služeb:

37, 41, 42

(540)

liveinpro

(592) Slovní

(111) **403270**

(220) 19.02.2024

(320) 19.02.2024

(442) 03.04.2024

(151) 10.07.2024

(730) **CELPO a.s.**, Areál PPS 1711, Očová, 962 23, SK

(740) Mgr. Ing. Hana Holasová, patentová zástupkyně, Křížová 105/4, Brno, Staré Brno, 60300

(210) O-591487

(511) (29) konzervované, zmrazené, sušené a vařené ovoce a zelenina, maso, ryby, drůbež a zvěřina, masové výtahy, mléko, sýry, máslo, jogurty a jiné mléčné výrobky, ovocné rosoly, džemy, kompoty, potravinářské oleje a tuky, vejce, výtahy z řas pro potravinářské použití, želatina, pokrmové tuky, ančovičky (neživé), arašídové máslo, máslo, konzumní kakaové máslo, kokosové máslo, máslové krémy, vaječný bílek, krvavé jitrnice, vývary (bujóny), přípravky na vývary (bujóny), kaviár, konzervované ovoce, uzenniny, bramborové hranolky, bramborové lupínky, kysané zelí, sušený kokos, potravinářský řepkový olej, koncentrované vývary, džemy, zmrazené ovoce, polévky, sušené rozinky, nakládané okurky, konzervovaná zelenina, vařená zelenina, sušená zelenina, potravinářské oleje, smetana (mléčné výrobky), sýry, kandované ovoce, krokety, korýši (neživí), datle, mléko, raci (neživí), rybí plátky (filé), syřidla, dušené ovoce, pomazánky z ovocného žele, ovocná dřev, maso, ryby (neživé), potravinářská želatina (ne cukrovinky), huspenina, zvěřina, závorový džem, konzervované sójové boby (potraviny), tukové substance pro výrobu pokrmových tuků, tukové pomazánky, sledě (neživí), humří (neživí), potravinářský kukuřičný olej, potravinářský olej z palmových ořechů, potravinářský sezamový olej, ústřice (neživé), potravinářská želatina z ryb, šunka, žloutek, jogurt, přípravky na zeleninové polévky, zeleninové šťávy pro přípravu jídel, kefir (mléčný nápoj), kumys (mléčný nápoj), mléčné nápoje (s vysokým obsahem mléka), syrovátka, mléčné výrobky, langusty (neživé), slanina, konzervovaná čočka, margarín, marmelády, přípravky pro výrobu polévek, rajčatový protlak, zeleninové saláty, vepřové sádlo, ovocné saláty, sardinky (neživé), lososi (neživí), konzumní lůj, tuňáci (neživí), rajčatová šťáva pro přípravu jídel, potravinářský slunečnicový olej, držky, konzervované lanýžy, drůbež (maso), ovoce naložené v alkoholu, zpracovaný pyl (potravina), konzervy s rybami, rybí moučka (potraviny), konzervy s ovocem, masové konzervy, bramborové placky, ryby ve slané nálevu, konzervy se zeleninou, párky v těstíčku, bramborové vločky, jablečný kompot, brusinkový kompot, tahini (pomazánka ze sezamových jader), konzervované mořské řasy, ovocné chuťovky, tvaroh, sójové mléko, mléčné koktejly, konzervovaná paprika, loupnaná slunečnicová semena, rybí pěna,

ptačí mléko (nealkoholické), zeleninová pěna, rybí jikry (potraviny), loupané semena, aloe pravá (potraviny), konzervovaný česnek, mléko obohacené bílkoviny, potravinářský lněný olej, nízkotučné bramborové hranolky, nízkotučné bramborové lupínky, lecitin pro přípravu jídel, mléčné fermenty pro přípravu jídel, kompoty, kondenzované slazené mléko, tepelně upravené fermentované mléko, kyselé mléko, rajčatová pasta, pasta z dýňové dužiny, lilková pasta, arašídové mléko pro přípravu jídel, mandlové mléko pro přípravu jídel, rýžové mléko (náhražka mléka), konzervované artyčoky, kandované ořechy, ochucené ořechy, zpracované lískové ořechy, konzervované bobulové ovoce, guacamole (avokádová pomazánka), smažené cibulové kroužky, citrónová šťáva pro přípravu jídel, mrazem sušené maso, ovesné mléko, rostlinná smetana, mrazem sušená zelenina, potravinářský extra panenský olivový olej, jedlé mravenčí larvy (zpracované), jedlý hmyz (neživý), zpracovaná sladká kukuřice, ořechové pomazánky, bramborové knedlíky, párky pro přípravu hotdogů, párky v kukuřičném těstíčku, masové chuťovky, rybí chuťovky, zeleninové chuťovky; (30) cukr, med, melasový sirup, čokoláda, droždí, prášky do pečiva, chléb, pekařské a cukrářské výrobky, káva, čaj, kakao a jejich náhražky, mouka a obilninové výrobky, těstoviny, mandlové těsto, suchary, sušenky, keksy, sladové sušenky, mátové bonbóny, bonbóny, oplatky, sladké housky, kakao, káva, nepražená káva, kukuřičné vločky, pražená kukuřice (popcorn), palačinky, kroupy (potraviny), mletá kukuřice, pražená kukuřice, chléb, jemné pekařské výrobky, sušenky, pečivo (rohlíky), paprika (koření), pizza, černý pepř, bramborová moučka (potraviny), pudinky, pralinky, ravioly, lékořice (cukrovinky), pšeničná krupice, špagety, tapioka, tapioková mouka, dorty, vanilkové příchutě, vanilín (vanilková náhražka), svitky (těstoviny), pečivo s masovou náplní, paštiky zapékané v těstě, přípravky pro zjemňování masa při přípravě jídel, zmrzlina, prášky pro výrobu zmrzlin, mandlové cukrovinky, arašídové cukrovinky, potravinářské příchutě kromě esenciálních olejů, aromatické přísady do nápojů (kromě esenciálních olejů), mletý oves, loupáný oves, ovesné potraviny, ovesné vločky, ovesný výrazek (mouka), tyčinky s lékořicí (cukrovinky), pивní ocet, kávové nápoje, kakaové nápoje, čokoládové nápoje, kávové náhražky, kandis (na povrch cukrovinek), obilninové vločky, marináda (chuťové přísady), kuskus, sladové výtažky (potraviny), slad (potraviny), propolis, pikantní zeleninové omáčky (chuťové přísady), včelí kašička, mořská voda pro přípravu jídel, rajčatová omáčka, majonézy, slané pečivo (krekry), anglický krém, ovocné želé, müsli, rýžové koláče, sójová omáčka, obilninové chuťovky, rýžové chuťovky, instantní kukuřičná kaše (s vodou nebo s mlékem), kukuřičná krupice, práškové droždí, soda bikarbóna pro přípravu jídel, konzervované zahradní bylinky (chuťové přísady), hotová jídla na bázi nudlí, polevy na koláče, čokoládové pěny, pěnové cukrovinky, ovocné omáčky, marinády, mléčná rýžová kaše, mleté ořechy, posekaný česnek (chuťové přísady), baosi (čínské pařené buchty), rýžové těsto pro přípravu jídel, jiaozi (čínské pirohy), ramen (japonská nudlová jídla), okonomiyaki (japonské obložené placky), směsi pro přípravu okonomiyaki (japonské obložené placky), burritos (mexické plněné placky), gimbab (korejské rýžové jídlo), jedlý papír, jedlý rýžový papír, čokoládové pomazánky, čokoládovo-oříškové pomazánky, knedlíky, agávní sirup (přírodní sladidlo), polevy na zákusky s vysokým leskem, mrazem sušená rýžová jídla, mrazem sušená těstovinová jídla, heřmánkové nápoje, instantní rýže, předvařená celozrnná pšenice, zpracovaná pohanka, pohanková mouka, rýžové krekry, bezlepkový chléb, zpracovaná špalda, těstovinová jídla pro batolata, zpracovaná malozrnná špalda, mléčné pudinky; (35) zprostředkování obchodu se zbožím ve třídách 29, 30 tohoto seznamu, reklama, maloobchodní služby s potravinami a papírnickým zbožím, velkoobchodní služby s potravinami a papírnickým zbožím, organizování obchodních nebo reklamních výstav, personální poradenství, pomoc při řízení obchodní činnosti, poradenství při řízení obchodní činnosti, poskytování obchodních nebo podnikatelských informací, rozšiřování reklamních sdělení, rozšiřování reklamních materiálů zákazníkům (letáky, prospekty, tiskoviny, vzorky), zpracování textů, aktualizování zvukově-obrazových záznamů a periodických a neperiodických publikací, vydávání reklamních textů, rozšiřování reklamních sdělení, obchodní nebo podnikatelské informace (poskytování), komerční informační kanceláře, pronájem kancelářských strojů a zařízení, průzkum trhu, nábor zaměstnanců, obchodní nebo podnikatelský průzkum, obchodní management, poradenství při řízení podniků, pronájem prodejních automatů, předvádění (služby modelek), pro reklamní účely a podporu prodeje, předvádění zboží.

Třídy výrobků a služeb:
29, 30, 35

(540)



Katka

(593) Obrazová

- (111) **403271**
(220) 19.02.2024
(320) 19.02.2024
(442) 03.04.2024
(151) 10.07.2024
(730) **Sims MANAGEMENT s.r.o.**, Jeřabinová 3250/8, Praha 5, Smíchov, 15000, CZ
(210) O-591492
(511) (7) automatické výdejní stroje, stroje na zásobování vodou (čerpadla); (11) vodní filtry, automaty na vodu, voda (zařízení na úpravu -), zařízení pro zásobování pitnou vodou, přístroje a zařízení na zásobování pitnou vodou; (21) lahve, izolované lahve, vakuové lahve, chladicí, mrazicí lahve, cestovní lahve, kapesní lahve, hrnky, vakuové hrnky, cestovní hrnky, dvojstěnné hrnky, hrnky na kávu, víčka na hrnky, chladicí lahve, plastové lahve, papírové nebo plastové kelímky, papírové kelímky, potřeby pro domácnost, kuchyňské potřeby pro domácnost; (32) voda, perlivá voda, pitná voda, neperlivá voda, minerální voda, čistěná pitná voda, sycená voda [soda]; (35) administrativa (obchodní) udělování licencí ke zboží a službám druhých, cílený marketing, digitální marketing, digitální reklamní služby, distribuce a šíření reklamních materiálů (letáků, prospektů, tištěných materiálů, vzorků), distribuce letáků, brožur, tiskovin a vzorků pro reklamní účely, distribuce propagačních materiálů, distribuce propagačních materiálů, především letáků, prospektů, brožur a vzorků, zejména pro katalogový zásilkový prodej, zahraniční či nikoli, reklama a propagace, reklama, propagace a styk s veřejností, reklama, včetně propagace výrobků a služeb třetích stran prostřednictvím sponzorských dohod a licenčních smluv v oblasti mezinárodních sportovních akcí.
Třídy výrobků a služeb:
7, 11, 21, 32, 35

(540)



WATERGI

(593) Obrazová

- (111) **403272**
(220) 19.02.2024
(320) 19.02.2024
(442) 03.04.2024
(151) 10.07.2024
(730) **Khalil Kawa**, Pod Širokým vrchem 249, Most, 43401, CZ

(210) O-591495
(511) (43) restaurace rychlého občerstvení, poskytování jídla a nápojů.

Třídy výrobků a služeb:
43

(540) **Next Gyros**

(592) Slovní

(111) **403273**

(220) 19.02.2024

(320) 19.02.2024

(442) 03.04.2024

(151) 10.07.2024

(730) **The dress Prague s.r.o.**, Revoluční 1082/8, Praha 1, Nové Město, 11000, CZ

(740) Mgr. Jiří Vrba, advokát, Lublaňská 673/24, Praha 2, Vinohrady, 12000

(210) O-591499

(511) (45) poradenství poskytované jednotlivcům v oblasti odívání v souvislosti se společenskými akcemi, půjčování oděvů.

Třídy výrobků a služeb:
45

(540)

the dress

(593) Obrazová

(111) **403274**

(220) 20.02.2024

(320) 20.02.2024

(442) 03.04.2024

(151) 10.07.2024

(730) **AMADEUS Real Estate, a.s.**, Dlouhá 741/13, Praha 1, Staré Město, 11000, CZ

(740) Mgr. Jan Petřík, advokát, Na hřebenech II 1718/10, Praha 4, Nusle, 14000

(210) O-591503

(511) (16) tiskoviny, noviny, brožury, obrazy, obrázky, fotografie; (35) obchodní zprostředkovatelské služby, obchodní poradenské služby a informace pro spotřebitele (poskytování), administrativní prodej, pomoc v obchodní a podnikatelské činnosti, management a administrativní služby, administrativní podpora a zpracování dat [služby], obchodní administrativní, kancelářská administrativní pro druhé, aranžování výkladů, kancelářské práce v podobě zakládání dokumentů, recepční služby pro návštěvníky [kancelářské práce], přepis sdělení [kancelářské práce], upomínání schůzek [kancelářské práce], plánování schůzek [kancelářské práce], děrování štítků [kancelářské práce], zakládání listin nebo magnetických pásek (kancelářské práce), služby zprostředkování kancelářské práce, maloobchodní prodej alkoholických nápojů s výjimkou piva, maloobchodní prodej čajů, maloobchodní prodej kaka, maloobchodní prodej podestýlek, maloobchodní prodej piva, maloobchodní prodej tabáku, maloobchodní prodej svátečních dekorací, maloobchodní prodej cukrářských výrobků, maloobchodní prodej deštníků, maloobchodní prodej šperků, maloobchodní prodej oděvů, maloobchodní prodej obuvi, maloobchodní prodej oblečení, maloobchodní prodej masa, maloobchodní prodej zbraní, maloobchodní prodej svatek, maloobchodní prodej zavazadel, maloobchodní prodej postrojů, maloobchodní prodej audiovizuálního zařízení, marketing, merchandising, organizování obchodních nebo propagačních výstav, organizování komerčních nebo propagačních výstav, poskytování obchodních informací prostřednictvím webových stránek, obchodní nebo podnikatelské poradenství (profesionální -), pronájem reklamních ploch, propagační činnost, reklama, sjednávání a uzavírání obchodních transakcí pro třetí strany, šíření reklamních materiálů, řízení obchodní činnosti a obchodní administrativní, maloobchod a velkoobchod s výše uvedenými výrobky ve tř. 16; (36) pronájem kanceláří, služby realitních kanceláří na pronájem budov, služby realitních kanceláří na pronájem pozemků,

sdužování nemovitostí, pronájem nemovitostí, sdílení nemovitostí, financování nemovitostí, management nemovitostí, správa nemovitostí, investice do nemovitostí, zajišťování pronájmu nemovitostí, správa nemovitostí spojená s transakcemi nemovitostí, správa portfolií nemovitostí, vyhledávání obytných nemovitostí, financování rozvoje nemovitostí, pojištění nemovitostí (realit), konzultace o nemovitostech, zprostředkování v oblasti nemovitostí, zprostředkování nájmu (pouze nemovitostí), management investic do nemovitostí, konzultace při koupi nemovitostí, služby v oblasti nemovitostí, pronájem nemovitostí a majetku, služby nemovitostní (realitní služby), poskytování informací o nemovitostech, služby spojené s nabýváním nemovitostí, makléřské služby v oblasti nemovitostí, získávání nemovitostí pro třetí osoby, služby realitních kanceláří v oblasti komerčních nemovitostí, služby správy nemovitostí týkající se obchodních budov, služby správy nemovitostí týkající se komplexů budov, služby správy nemovitostí týkající se průmyslových prostor, služby realitní kanceláře, služby realitní kanceláře pro prodej a pronájem firem, poskytování informací v oblasti trhu s nemovitostmi (realitami), poskytování realitních informací vztahujících se k nemovitostem a pozemkům, služby realitních kanceláří vztahující se k nákupu a prodeji pozemků, služby realitních kanceláří vztahující se k nákupu a prodeji budov; (37) čištění budov, čištění interiérů a exteriérů budov, čištění budov [fasád, vnějších povrchů a ploch], instalace a opravy telefonů, instalace a opravy elektrospotřebičů, instalace a opravy počítačů, instalace a opravy počítačového hardwaru, developerské služby (stavebnictví), informace o opravách, údržba počítačového hardwaru, instalace, údržba a opravy kuchyňského vybavení, opravy tašek, opravy zavazadel, opravy obuvi, čalounické opravy, opravy hodin, opravy deštníků, opravy klobouků, opravy oděvů, opravy zámků, opravy staveb, zámečnictví (opravy), opravy brýlí, šití (opravy), opravy klenotů, opravy klavírů, opravy bezpečnostních zámků, opravy kamer/fotoaparátů, opravy poškozených počítačů, opravy kuchyňského nábytku, opravy slunečních brýlí, údržba staveb, údržba a opravy budov, údržba, čištění a opravy kůže, opravy hudebních nástrojů, inženýrské stavby vztahující se k prevenci zaplavení budov při povodních, inženýrské stavby vztahující se k venkovské půdě, inženýrské stavby vztahující se k zemědělské půdě, inženýrské stavby v oblasti zavlažování, konzultace ve stavebnictví, výstavba, výstavba domů, výstavba obchodů, výstavba podlah, výstavba sportovišť, výstavba bazénů, výstavba obchodních komplexů, výstavba veřejných objektů, výstavba obytných zón, výstavba inženýrských staveb, výstavba komerčních budov, výstavba nákupních center, výstavba kanceláří, výstavba galerií, stavební dozor, stavební informace, stavebnictví, stavitelství, výstavba obchodních stánků a obchodů, renovace nemovitostí, údržba nemovitostí, instalace a opravy klimatizačních zařízení, instalace dveří a oken, instalace technických sítí na staveništích, montáž lešení, stavby a opravy skladů, stavební služby; (39) pronájem garáží a parkovacích míst, pronájem nákladních vozidel, kamiónů, pronájem skladišť, pronájem skladovacích kontejnerů, doprava [doprava zboží], organizování cest, balení a skladování zboží; (41) služby v oblasti vzdělávání, zábavy a sportu, pořádání soutěží, pořádání lig virtuálních sportů, pořádání zábavných show, pořádání rekreačních akcí, pořádání představení, příprava a pořádání zábavních aktivit, příprava a pořádání kulturních aktivit, pořádání konferencí; (42) architektonické poradenství, architektura, inženýrské práce, plánování městské výstavby, geologický průzkum, studie technických projektů, zeměměřičství, geodzie, topografické zeměměřičství, zkoušky materiálů, instalace softwaru, energetický audit, webhostingové služby a software jako služba a pronájem softwaru, rozpočtování staveb, urbanistické plánování, architektonické služby a služby urbanistického plánování, konzultační služby v oblasti územního plánování, grafické návrhy propagačních materiálů, design nábytku, stavební design, grafický design, umělecký design, technický design, design softwaru, komerční umělecký design, architektonický design, projektování restaurací (design), navrhování barů (design), projektování budov (design), navrhování koupelen (design), navrhování kuchyní (design), design (grafické umění), projektování obchodů (design), architektonický design exteriérových dekorací, architektonický design interiérových dekorací, styling [průmyslový design], design skla a skleněných výrobků; (43) ubytovací služby (hotely, penziony), zprostředkování hotelového ubytování, rezervace ubytování v penzionech, hotely, ubytovny a penziony, prázdninové ubytování, pronájem pokojů, bary, restaurační služby, restaurace rychlého občerstvení (služby), samoobslužné restaurace, restaurace s odnosem jídel s sebou, poskytování jídla a nápojů, catering (poskytování jídla a nápojů), klubové služby (poskytování jídla a nápojů), informační, poradenské a rezervační služby v oblasti poskytování jídla a pití, kavárna.

Třídy výrobků a služeb:

16, 35, 36, 37, 39, 41, 42, 43

(540) **VMVG**

(592) Slovní

(111) **403275**

(220) 21.02.2024

(320) 21.02.2024

(442) 03.04.2024

(151) 10.07.2024

(730) **SOME CZ, s.r.o.**, 1, Všeradice, 26726, CZ

(740) Ing. Miroslav Karas, patentový zástupce, Strakonická 352, Příbram, Příbram V-Zdaboř, 26101

(210) O-591543

(511) (35) provozování hospodářských výstav komerčních a reklamních; (40) výroba piva na zakázku; (41) sportovní a kulturní aktivity, provozování sportovních zařízení, činnost muzeí, provozování kulturních památek, historických staveb, kulturních zařízení a konferencí; (43) stravování a pohostinství, ubytování.

Třídy výrobků a služeb:

35, 40, 41, 43

(540) **Dvůr Všerad**

(592) Slovní

(111) **403276**

(220) 21.02.2024

(320) 21.02.2024

(442) 03.04.2024

(151) 10.07.2024

(730) **Vydavatel'stvo SLOVAKIA GT MUSIC, spol. s.r.o.**, Kľukatá 25, 821 05 Bratislava, SK

Ráž Josef, Kľukatá 25, 821 05 Bratislava, SK

Baláž Ján, Suchá 10c, 831 01 Bratislava, SK

(740) JUDr. Aleš Zábřeh, advokát, Na Beránce 57/2, Praha 6, Dejvice, 16000

(210) O-591548

(511) (9) nosiče zvukových nahrávek, magnetické nosiče údajů, gramofonové desky, magnetické disky, audiovizuální kompaktní disky, magnetické pásky, pásky pro záznam zvuku, videokazety, videopásky, stahovatelné elektronické publikace, stahovatelné hudební soubory, stahovatelné elektronické partitury, stahovatelné obrazové soubory, stahovatelné počítačové softwarové aplikace; (14) klenoty, bižuterie, bižuterní textilní vyšívání náramky, přívěsky na klíče, drahé kameny, chronometry, budíky, hodiny, hodinky, odznaky z drahých kovů; (16) tiskoviny, plakáty, fotografie, pohlednice, kalendáře, papírové samolepky, papírnické zboží, poznámkové sešity, tištěné partitury, balicí papír, sešity, skicáky, papírové a plastové sáčky a tašky na balení, papírové kapesníčky, obaly zařazené v této třídě, knihy, časopisy, tištěná periodika, kancelářské potřeby (kromě nábytku), pera, tužky, pastelky, propisovačky, tuhy do tužek, náplně do propisovaček, gumy na gumování, ořezávací strojky na tužky, a to elektrické i neelektrické, ořezávacíka na tužky, těžítka na papír; (25) oděvy, trička, pokrývky hlavy, čepice, kšiltky, kšiltovky, klobouky, obuv, bačkory, ponožky, šátky, šály, opasky; (26) galanterie, galanterní nášivky a aplikace, galanterní nažehlovačí ozdoby na textilní výrobky; (30) káva, čaj, kakao, cukr, kávové náhražky, přípravky z obilnin, ovesné vločky, kávové nápoje, čokoládové nápoje, čokoláda, chléb, pečivo, rohlíky, housky, suchary, sušenky, slané pečivo a krekry, bonbóny, zmrzliny, pevníky, medovíčky, melasa, melasový sirup, prášek do pečiva, ochucovací přísady, led přírodní i umělý, led do nápojů; (32) pivo, minerální vody (nápoje), nealkoholické nápoje, sirupy a přípravky na výrobu nápojů, nealkoholické ovocné nápoje, ovocné džusy, ovocné nektary; (35) reklamní, inzertní a propagační činnost, rozšiřování reklamních materiálů, a to letáků, prospektů, tiskovin a vzorků zákazníkům; (41) zábavní činnost, tvorba divadelních a jiných představení, tvorba rozhlasových a televizních programů, televizní zábava, poskytování televizních nestahovatelných programů prostřednictvím služeb pro přenos videí, a to na žádost, organizování a realizace koncertů, organizování kulturních představení a manažerské služby s tím spojené (s výjimkou obchodního managementu), organizování živých uměleckých vystoupení a manažerské služby s tím spojené (s výjimkou obchodního managementu), nahrávání videopásek, on-line poskytování videozáznamů, provozování nahrávacích studií, výchovně-zábavné klubové služby, vydávání textů (kromě reklamních), elektronická ediční činnost, on-line poskytování elektronických publikací (bez možnosti stažení), půjčování zvukových nahrávek, filmů a přístrojů k jejich přehrávání, produkce filmů (kromě

reklamních), služby agentur nabízejících vstupenky a jejich rezervaci na zábavní, kulturní a sportovní akce; (45) správa autorských práv.

Třídy výrobků a služeb:

9, 14, 16, 25, 26, 30, 32, 35, 41, 45

(540)

Vašo

(592) Slovní

(111) **403277**

(220) 21.02.2024

(320) 21.02.2024

(442) 03.04.2024

(151) 10.07.2024

(730) **Chadima Jaroslav**, Vodní valy 1164, Litomyšl, Litomyšl-Město, 57001, CZ

(210) O-591549

(591) Barevná

(511) (29) mléčné výrobky, sýr, sýr sušený mrazem.

Třídy výrobků a služeb:

29

(540)



(593) Obrazová

(111) **403278**

(220) 21.02.2024

(320) 21.02.2024

(442) 03.04.2024

(151) 10.07.2024

(730) **INGRASYS TECHNOLOGY INC.**, 5F., No.1188, Nanqing Rd., Luzhu Dist., Taoyuan City, TW

(740) FISCHER IP s.r.o., Na hrobci 294/5, Praha 2, Nové Město, 12800

(210) O-591550

(511) (9) paměťová zařízení počítačů, zařízení na zpracování dat, počítačový software, platformy počítačového softwaru, počítačové programy, počítačový hardware, počítačové servery, hardware serverů pro přístup k síti, servery na web hosting, síťové servery; (42) poskytování virtuálních počítačových systémů prostřednictvím cloud computingu, platforma jako služba (PAAS), software jako služba (SaaS), cloud computing, údržba počítačového softwaru, aktualizace počítačového softwaru, ukládání elektronických dat, pronájem počítačového softwaru, pronájem paměťového prostoru na serverech, pronájem webových serverů, serverhosting, pronájem zařízení datového centra, výzkum, vývoj, navrhování a aktualizace počítačového softwaru, výzkum a vývoj nových výrobků pro jiné osoby, služby softwarového inženýrství ke zpracování dat.

Třídy výrobků a služeb:

9, 42

(540)



(593) Obrazová

(111) **403279**

(220) 21.02.2024

(320) 21.02.2024

(442) 03.04.2024

(151) 10.07.2024

(730) **Tuháčková Iva MDDr.**, Dětská 408, Liberec, Liberec XXV-Vesec, 46312, CZ

(740) KODAP legal s.r.o., Mgr. Miroslav Kohout, advokát, 1. máje 97/25, Liberec, Liberec III-Jeřáb, 46007

(210) O-591551

(591) Barevná

(511) (35) administrativní zpracování nákupních objednávek, dodavatelské služby pro třetí osoby (nákup výrobků a služeb pro jiné podniky), komerční informace a rady pro spotřebitele (spotřebitelská poradna), komunikační média (prezentace výrobků v komunikačních médiích) pro účely maloobchodu, kopírování nebo rozmnožování (reprodukce) dokumentů, dokladů a podobně, maloobchodní nebo velkoobchodní služby pro farmaceutické, veterinární a sanitární přípravky a zdravotní materiál, marketing, poskytování obchodních informací prostřednictvím webových stránek, předvádění zboží, reklama (propagace), reklamní materiály (aktualizování), vedení kartoték v počítači, venkovní reklama, vzorky zboží (distribuce), zaslání reklamních materiálů zákazníkům; (40) zubní technici (služby); (41) organizování a vedení konferencí, organizování a vedení seminářů, organizování a vedení sympozií, organizování kulturních nebo vzdělávacích výstav, organizování soutěží (vzdělávacích nebo zábavných), pořádání a řízení pracovních setkání (školení), praktický výcvik, školení (instruktáž); (44) lékařské služby, ortodontické služby, zdravotní péče, zdravotní poradenství, stomatologie (včetně dentální hygieny, parodontologie, implantologie a zubní protetiky).

Třídy výrobků a služeb:

35, 40, 41, 44

(540)



DENTALI
zubní ordinace

(593) Obrazová

(111) **403280**

(220) 21.02.2024

(320) 21.02.2024

(442) 03.04.2024

(151) 10.07.2024

(730) **Hybernia, a.s.**, náměstí Republiky 3/4, Praha 1, Nové Město, 11000, CZ

(210) O-591552

(591) Barevná

(511) (16) brožury, fotografie, grafické tisky, karty, katalogy, letáky, lístky, malby (obrazy) zařámované i nezařámované, manuály (návod), noviny, obaly (papírnické zboží), papírové bannery, papírové filtrační materiály, plakáty, pohlednice, portréty, poštovní známky, potřeby na psaní, prospekty, příručky, samolepky, sáčky (obálky, váčky) z papíru nebo plastických hmot na balení, sběratelské karty (ne hrací karty), tiskařské potahy, tiskoviny, tištěné kupóny, tištěné publikace; (35) aktualizace reklamních materiálů, cílené zaslání reklamních materiálů, cílený marketing, foto kopírování, grafická úprava pro reklamní účely, indexace webových stránek pro obchodní nebo reklamní účely, influencer marketing, maloobchodní služby v oblasti uměleckých děl poskytované uměleckými galeriemi, marketing, obchodní informace, online reklama v počítačové síti, podpora prodeje jiných osob, pronájem billboardů (reklamních tabulí), pronájem reklamního materiálu, pronájem reklamních ploch, propagace, propagace zboží prostřednictvím influencerů, provozování online tržiště pro kupující a prodejce výrobků a služeb, psaní reklamních textů, reklama, rozhlasová reklama, sestavování katalogů informací pro obchodní či reklamní účely, sjednávání a uzavírání obchodních transakcí pro třetí strany, sjednávání obchodních smluv pro jiné osoby, správa zákaznických věrnostních programů, šíření reklamních materiálů, telemarketing, televizní reklama, venkovní reklama, vydávání reklamních textů, vylepování plakátů, vývoj reklamních konceptů, vývoj marketingových konceptů, zásilková reklama, zprostředkování reklamy; (41) divadelní představení, filmová projekce, fotografování, hudební produkce, kulturní, vzdělávací nebo zábavní služby poskytované uměleckými galeriemi, online vydávání elektronických knih a časopisů, organizování zábavních akcí cosplay (kostýmované hry s věrným napodobením postav), plánování rozhlasových a televizních programů, plánování večírků [zábava], pořádání estrád [služby impresária], poskytování online obrázků, ne stahovatelných, pronájem divadelních dekorací, pronájem uměleckých děl, předprodej vstupenek [zábava], psaní a skládání písní, psaní textů, rezervace vstupenek na estrády, služby grafické úpravy, nikoliv k reklamním účelům, titulování; (45) služby sociálních sítí online.

Třídy výrobků a služeb:

16, 35, 41, 45

(540)



(593) Obrazová

(111) **403281**

(220) 21.02.2024

(320) 21.02.2024

(442) 03.04.2024

(151) 10.07.2024

(730) **Hybernia, a.s.**, náměstí Republiky 3/4, Praha 1, Nové Město, 11000, CZ

(210) O-591553

(511) (16) brožury, fotografie, grafické tisky, karty, katalogy, letáky, lístky, malby (obrazy) zařámované i nezařámované, manuály (návod), noviny, obaly (papírnické zboží), papírové bannery, papírové filtrační materiály, plakáty, pohlednice, portréty, poštovní známky, potřeby na psaní, prospekty, příručky, samolepky, sáčky (obálky, váčky) z papíru nebo plastických hmot na balení, sběratelské karty (ne hrací karty), tiskařské potahy, tiskoviny, tištěné kupóny, tištěné publikace; (35) aktualizace reklamních materiálů, cílené zaslání reklamních materiálů, cílený marketing, foto kopírování, grafická úprava pro reklamní účely, indexace webových stránek pro obchodní nebo reklamní účely, influencer marketing, maloobchodní služby v oblasti uměleckých děl poskytované uměleckými galeriemi, marketing, obchodní informace, online reklama v počítačové síti, podpora prodeje jiných osob, pronájem billboardů (reklamních tabulí), pronájem reklamního materiálu, pronájem reklamních ploch, propagace, propagace zboží prostřednictvím influencerů, provozování online tržiště pro kupující a prodejce výrobků a služeb, psaní reklamních textů, reklama, rozhlasová reklama, sestavování katalogů informací pro obchodní či reklamní účely,

sjednávání a uzavírání obchodních transakcí pro třetí strany, sjednávání obchodních smluv pro jiné osoby, správa zákaznických věrnostních programů, šíření reklamních materiálů, telemarketing, televizní reklama, venkovní reklama, vydávání reklamních textů, vylepování plakátů, vývoj reklamních konceptů, vývoj marketingových konceptů, zásilková reklama, zprostředkování reklamy; (41) divadelní představení, filmová projekce, fotografování, hudební produkce, kulturní, vzdělávací nebo zábavní služby poskytované uměleckými galeriemi, online vydávání elektronických knih a časopisů, organizování zábavních akcí cosplay (kostýmované hry s věrným napodobením postav), plánování rozhlasových a televizních programů, plánování večírků [zábava], pořádání estrád [služby impresária], poskytování online obrázků, ne stahovatelných, pronájem divadelních dekorací, pronájem uměleckých děl, předprodej vstupenek [zábava], psaní a skládání písní, psaní textů, rezervace vstupenek na estrády, služby grafické úpravy, nikoliv k reklamním účelům, titulování; (45) služby sociálních sítí online.

Třídy výrobků a služeb:
16, 35, 41, 45

(540) **Divadlo Hybernia**

(592) Slovní

(111) **403282**

(220) 21.02.2024

(320) 21.02.2024

(442) 03.04.2024

(151) 10.07.2024

(730) **Šantovka Holding a.s.**, tř. Kosmonautů 1221/2a, Olomouc, 77900, CZ

(210) O-591557

(511) (9) počítačové softwarové aplikace, ke stažení, softwarové aplikace ke stažení, aplikační software, obsah s možností stažení a nahraný obsah, počítačový software, nahraný počítačový software, počítačový telefonní software, počítačový šifrovací software, počítačový komunikační software, počítačový zábavní software, počítačový aplikační software, interaktivní počítačový software, počítačový firewall software, počítačový software na vyhledávání, počítačový software ke stažení, počítačový software pro obchodní účely, počítačový software pro účely reklamy, počítačový software pro vytváření finančních modelů, kancelářské a podnikové aplikace, počítačový software týkající se finanční historie, počítačový software pro skenování obrazů a dokumentů, počítačový software vztahující se k finančním záležitostem, počítačový software týkající se řízení finančních transakcí, počítačový software umožňující vyhledávání dat, počítačový software navržený pro odhadování nákladů, počítačový software pro integraci aplikací a databází, kompilační software, vzdělávací software, interaktivní software, šifrovací software, obchodní software, telekomunikační software, bezpečnostní software, komunitní software; (35) pomoc v obchodní a podnikatelské činnosti, management a administrativní služby, administrativní podpora a zpracování dat [služby], zpracování, systematizace a správa dat, počítačové řízení databází, počítačové zpracování dat, počítačové ověřování dat, vedení počítačové evidence, počítačové sestavování zákaznických indexů, počítačové sestavování seznamů objednávek, počítačové databáze (sbírání informací do -), počítačové sestavování záznamů o kontrole zboží, velkoobchodní služby v souvislosti s počítačovým softwarem, marketing v rámci vydávání softwaru, pomoc při řízení obchodní činnosti v oblasti logistiky pro druhé, pomoc při řízení a provozu společností a obchodních a průmyslových činností; (42) digitalizace dokumentů, instalace, nastavení a údržba počítačového softwaru, aktualizace počítačového softwaru, opravy počítačového softwaru, obsluhování počítačového softwaru, aktualizace a modernizace počítačového softwaru, vývoj softwaru, programování a implementace softwaru, služby v oblasti informačních technologií, pronájem počítačového hardwaru a softwaru, pronájem programů, pronájem počítačů, pronájem počítačového softwaru pro finanční řízení, návrhy počítačového softwaru, pronájem počítačového softwaru na čtení toku dat, pronájem počítačového softwaru na čtení databáze cenových kotací, pronájem počítačového softwaru vztahujícího se k cenovým kotacím, pronájem zařízení na zpracování dat a počítačových periferních zařízení, software jako služba [saas], konzultační služby v oboru software jako služba (SAAS), software (tvorba -); (45) příprava právních dokumentů, poskytování licencí k počítačovému softwaru, poskytování licencí k počítačovému softwaru [právní služby], udělování licencí [právní služby] v rámci vydávání softwaru.

Třídy výrobků a služeb:
9, 35, 42, 45

(540)

Malleen App

(592) Slovní

(111) **403283**

(220) 21.02.2024

(320) 21.02.2024

(442) 03.04.2024

(151) 10.07.2024

(730) **Šantovka Holding a.s.**, tř. Kosmonautů 1221/2a, Olomouc, 77900, CZ

(210) O-591560

(511) (9) počítačové softwarové aplikace, ke stažení, softwarové aplikace ke stažení, aplikační software, obsah s možností stažení a nahraný obsah, počítačový software, nahraný počítačový software, počítačový telefonní software, počítačový šifrovací software, počítačový komunikační software, počítačový zábavní software, počítačový aplikační software, interaktivní počítačový software, počítačový firewall software, počítačový software na vyhledávání, počítačový software ke stažení, počítačový software pro obchodní účely, počítačový software pro účely reklamy, počítačový software pro vytváření finančních modelů, kancelářské a podnikové aplikace, počítačový software týkající se finanční historie, počítačový software pro skenování obrazů a dokumentů, počítačový software vztahující se k finančním záležitostem, počítačový software týkající se řízení finančních transakcí, počítačový software umožňující vyhledávání dat, počítačový software navržený pro odhadování nákladů, počítačový software pro integraci aplikací a databází, kompilační software, vzdělávací software, interaktivní software, šifrovací software, obchodní software, telekomunikační software, bezpečnostní software, komunitní software; (35) pomoc v obchodní a podnikatelské činnosti, management a administrativní služby, administrativní podpora a zpracování dat [služby], zpracování, systematizace a správa dat, počítačové řízení databází, počítačové zpracování dat, počítačové ověřování dat, vedení počítačové evidence, počítačové sestavování zákaznických indexů, počítačové sestavování seznamů objednávek, počítačové databáze (sbírání informací do -), počítačové sestavování záznamů o kontrole zboží, velkoobchodní služby v souvislosti s počítačovým softwarem, marketing v rámci vydávání softwaru, pomoc při řízení obchodní činnosti v oblasti logistiky pro druhé, pomoc při řízení a provozu společností a obchodních a průmyslových činností; (42) digitalizace dokumentů, instalace, nastavení a údržba počítačového softwaru, aktualizace počítačového softwaru, opravy počítačového softwaru, obsluhování počítačového softwaru, aktualizace a modernizace počítačového softwaru, vývoj softwaru, programování a implementace softwaru, služby v oblasti informačních technologií, pronájem počítačového hardwaru a softwaru, pronájem programů, pronájem počítačů, pronájem počítačového softwaru pro finanční řízení, návrhy počítačového softwaru, pronájem počítačového softwaru na čtení toku dat, pronájem počítačového softwaru na čtení databáze cenových kotací, pronájem počítačového softwaru vztahujícího se k cenovým kotacím, pronájem zařízení na zpracování dat a počítačových periferních zařízení, software jako služba [saas], konzultační služby v oboru software jako služba (SAAS), software (tvorba -); (45) příprava právních dokumentů, poskytování licencí k počítačovému softwaru, poskytování licencí k počítačovému softwaru [právní služby], udělování licencí [právní služby] v rámci vydávání softwaru.

Třídy výrobků a služeb:

9, 35, 42, 45

(540)

Malleen

(592) Slovní

(111) **403284**

(220) 21.02.2024

(320) 21.02.2024

(442) 03.04.2024

(151) 10.07.2024

(730) **Šantovka Holding a.s.**, tř. Kosmonautů 1221/2a, Olomouc, 77900, CZ

(210) O-591561

(511) (9) počítačové softwarové aplikace, ke stažení, softwarové aplikace ke stažení, aplikační software, obsah s možností stažení a nahraný obsah, počítačový software, nahraný počítačový software, počítačový telefonní software, počítačový šifrovací software, počítačový komunikační software, počítačový zábavní software, počítačový aplikační software, interaktivní počítačový software, počítačový firewall software, počítačový software na vyhledávání, počítačový software ke stažení, počítačový software pro

obchodní účely, počítačový software pro účely reklamy, počítačový software pro vytváření finančních modelů, kancelářské a podnikové aplikace, počítačový software týkající se finanční historie, počítačový software pro skenování obrazů a dokumentů, počítačový software vztahující se k finančním záležitostem, počítačový software týkající se řízení finančních transakcí, počítačový software umožňující vyhledávání dat, počítačový software navržený pro odhadování nákladů, počítačový software pro integraci aplikací a databází, kompilační software, vzdělávací software, interaktivní software, šifrovací software, obchodní software, telekomunikační software, bezpečnostní software, komunitní software; (35) pomoc v obchodní a podnikatelské činnosti, management a administrativní služby, administrativní podpora a zpracování dat [služby], zpracování, systematizace a správa dat, počítačové řízení databází, počítačové zpracování dat, počítačové ověřování dat, vedení počítačové evidence, počítačové sestavování zákaznických indexů, počítačové sestavování seznamů objednávek, počítačové databáze (sbírání informací do -), počítačové sestavování záznamů o kontrole zboží, velkoobchodní služby v souvislosti s počítačovým softwarem, marketing v rámci vydávání softwaru, pomoc při řízení obchodní činnosti v oblasti logistiky pro druhé, pomoc při řízení a provozu společností a obchodních a průmyslových činností; (42) digitalizace dokumentů, instalace, nastavení a údržba počítačového softwaru, aktualizace počítačového softwaru, opravy počítačového softwaru, obsluhování počítačového softwaru, aktualizace a modernizace počítačového softwaru, vývoj softwaru, programování a implementace softwaru, služby v oblasti informačních technologií, pronájem počítačového hardwaru a softwaru, pronájem programů, pronájem počítačů, pronájem počítačového softwaru pro finanční řízení, návrhy počítačového softwaru, pronájem počítačového softwaru na čtení toku dat, pronájem počítačového softwaru na čtení databáze cenových kotací, pronájem počítačového softwaru vztahujícího se k cenovým kotacím, pronájem zařízení na zpracování dat a počítačových periferních zařízení, software jako služba [saaS], konzultační služby v oboru software jako služba (SAAS), software (tvorba -); (45) příprava právních dokumentů, poskytování licencí k počítačovému softwaru, poskytování licencí k počítačovému softwaru [právní služby], udělování licencí [právní služby] v rámci vydávání softwaru.

Třídy výrobků a služeb:

9, 35, 42, 45

(540)

malleen

(593) Obrazová

(111) **403285**

(220) 21.02.2024

(320) 21.02.2024

(442) 03.04.2024

(151) 10.07.2024

(730) **Šantovka Holding a.s.**, tř. Kosmonautů 1221/2a, Olomouc, 77900, CZ

(210) O-591562

(591) Barevná

(511) (9) počítačové softwarové aplikace, ke stažení, softwarové aplikace ke stažení, aplikační software, obsah s možností stažení a nahraný obsah, počítačový software, nahraný počítačový software, počítačový telefonní software, počítačový šifrovací software, počítačový komunikační software, počítačový zábavní software, počítačový aplikační software, interaktivní počítačový software, počítačový firewall software, počítačový software na vyhledávání, počítačový software ke stažení, počítačový software pro obchodní účely, počítačový software pro účely reklamy, počítačový software pro vytváření finančních modelů, kancelářské a podnikové aplikace, počítačový software týkající se finanční historie, počítačový software pro skenování obrazů a dokumentů, počítačový software vztahující se k finančním záležitostem, počítačový software týkající se řízení finančních transakcí, počítačový software umožňující vyhledávání dat, počítačový software navržený pro odhadování nákladů, počítačový software pro integraci aplikací a databází, kompilační software, vzdělávací software, interaktivní software, šifrovací software, obchodní software, telekomunikační software, bezpečnostní software, komunitní software; (35) pomoc v obchodní a podnikatelské činnosti, management a administrativní služby, administrativní podpora a zpracování dat [služby], zpracování,

systematizace a správa dat, počítačové řízení databází, počítačové zpracování dat, počítačové ověřování dat, vedení počítačové evidence, počítačové sestavování zákaznických indexů, počítačové sestavování seznamů objednávek, počítačové databáze (sbírání informací do -), počítačové sestavování záznamů o kontrole zboží, velkoobchodní služby v souvislosti s počítačovým softwarem, marketing v rámci vydávání softwaru, pomoc při řízení obchodní činnosti v oblasti logistiky pro druhé, pomoc při řízení a provozu společností a obchodních a průmyslových činností; (42) digitalizace dokumentů, instalace, nastavení a údržba počítačového softwaru, aktualizace počítačového softwaru, opravy počítačového softwaru, obsluhování počítačového softwaru, aktualizace a modernizace počítačového softwaru, vývoj softwaru, programování a implementace softwaru, služby v oblasti informačních technologií, pronájem počítačového hardwaru a softwaru, pronájem programů, pronájem počítačů, pronájem počítačového softwaru pro finanční řízení, návrhy počítačového softwaru, pronájem počítačového softwaru na čtení toku dat, pronájem počítačového softwaru na čtení databáze cenových kotací, pronájem počítačového softwaru vztahujícího se k cenovým kotacím, pronájem zařízení na zpracování dat a počítačových periferních zařízení, software jako služba [saaS], konzultační služby v oboru software jako služba (SAAS), software (tvorba -); (45) příprava právních dokumentů, poskytování licencí k počítačovému softwaru, poskytování licencí k počítačovému softwaru [právní služby], udělování licencí [právní služby] v rámci vydávání softwaru.

Třídy výrobků a služeb:

9, 35, 42, 45

(540)

malleen

(593) Obrazová

(111) **403286**

(220) 21.02.2024

(320) 21.02.2024

(442) 03.04.2024

(151) 10.07.2024

(730) **PalletX s.r.o.**, Pávovská 5889/92, Jihlava, 58601, CZ

(740) Mgr. Jiří Kučera, Opletalova 1418/23, Praha 1, Nové Město, 11000

(210) O-591567

(591) Barevná

(511) (6) kovové palety, kovové nákladové palety, kovové manipulační palety, kovové palety na skladování, kovové přepravní palety, kovové konstrukce, kovové nádoby na skladování a přepravu, mobilní kovové palety; (20) nekovové přepravní palety, manipulační palety, ne kovové, přepravky a palety, nekovové, nekovové nakládací palety, nekovové nádoby na skladování, nekovové nádoby pro manipulaci se zbožím (jiné než pro použití v domácnosti nebo kuchyni), mobilní palety z nekovových materiálů; (39) doprava, doprava zboží, dodávka zboží, informace o skladování, skladování, logistika v dopravě, nakládka a vykládka, nákladní kamionová doprava, uskladnění zboží, přeprava, služby týkající se balení palet.

Třídy výrobků a služeb:

6, 20, 39

(540)

LOG POINT PALLET

(593) Obrazová

(111) **403287**

(220) 21.02.2024

(320) 21.02.2024

(442) 03.04.2024

(151) 10.07.2024

(730) **Akulab s.r.o.**, Kavriánov 417, Šarátice, 68352, CZ

- (210) O-591569
(511) (17) bariérové panely pro akustickou izolaci, akustické stropní desky (izolace), bariéry na ochranu proti zvuku, nekovové konstrukce pro snížení hluku (izolace), nekovové konstrukce pro pohlcování hluku (zvukotěsné), výrobky a materiály pro akustickou izolaci, obložení stěn pohlcující zvuk, stropní obklady na tlumení zvuku, akustické izolační materiály.

Třídy výrobků a služeb:

17

(540)



(593) Obrazová

- (111) **403288**
(220) 21.02.2024
(320) 21.02.2024
(442) 03.04.2024
(151) 10.07.2024
(730) **Spilka Jan**, Naděje č. ev. 1164, Hradištko, Rajchardov, 25209, CZ
(210) O-591575
(591) Barevná
(511) (5) přísady (léčivé) do krmiva pro zvířata, tekuté nutriční doplňky; (28) návnady pro lov a rybolov, neplovoucí krmiva (návnady) pro rybolov, pachové návnady pro lov a rybaření, návnady (sportovní rybaření), umělé rybářské návnady a nástrahy; (31) krmivo pro ryby, krmiva suchá pro zvířata, krmiva a potrava pro zvířata, návnady, nikoli umělé, rybářské návnady, krmení (živé nebo přírodní), výživa (krmivo) pro ryby.

Třídy výrobků a služeb:

5, 28, 31

(540)



(593) Obrazová

- (111) **403289**
(220) 21.02.2024
(320) 21.02.2024
(442) 03.04.2024
(151) 10.07.2024

- (730) **Lázně Bělohrad a.s.**, Lázeňská 165, Lázně Bělohrad, 50781, CZ
(740) Jaroš-Fojtíková, advokátní kancelář s.r.o., Pobočná 1395/1, Praha 4, Michle, 14100
(210) O-591582
(591) Barevná
(511) (41) pořádání kulturních produkcí, zábav a provozování zařízení sloužících k zábavě, provozování tělovýchovných zařízení a zařízení sloužících ke sportovní regeneraci a k rekondici, půjčování sportovního náradí (s výjimkou dopravních prostředků); (43) ubytovací služby (hotely, penziony), hostinská činnost; (44) poskytování následné lůžkové péče rehabilitační a fyzikální medicíny, poskytování lázeňské péče preventivní, léčebné, rehabilitační a rekondiční, poskytování zdravotní péče v oboru fyzioterapie, balneologie a léčebné rehabilitace, včetně výkonů akupunktury, manuální a myoskeletální medicíny, poskytování zdravotní péče v oboru praktického lékařství, masérské, léčebné rekondiční a regenerační služby, využívání přírodních léčivých zdrojů při poskytování lékařských služeb, terapeutických služeb a lázeňských služeb.

Třídy výrobků a služeb:

41, 43, 44

(540)



COMPREHENSIVE

REHABILITATION

INSTITUTE

(593) Obrazová

- (111) **403290**
(220) 21.02.2024
(320) 21.02.2024
(442) 03.04.2024
(151) 10.07.2024
(730) **Lázně Bělohrad a.s.**, Lázeňská 165, Lázně Bělohrad, 50781, CZ
(740) Jaroš-Fojtíková, advokátní kancelář s.r.o., Pobočná 1395/1, Praha 4, Michle, 14100
(210) O-591583
(591) Barevná
(511) (41) pořádání kulturních produkcí, zábav a provozování zařízení sloužících k zábavě, provozování tělovýchovných zařízení a zařízení sloužících ke sportovní regeneraci a k rekondici, půjčování sportovního náradí (s výjimkou dopravních prostředků); (43) ubytovací služby (hotely, penziony), hostinská činnost; (44) poskytování následné lůžkové péče rehabilitační a fyzikální medicíny, poskytování lázeňské péče preventivní, léčebné, rehabilitační a rekondiční, poskytování zdravotní péče v oboru fyzioterapie, balneologie a léčebné rehabilitace, včetně výkonů akupunktury, manuální a myoskeletální medicíny, poskytování zdravotní péče v oboru praktického lékařství, masérské, léčebné rekondiční a regenerační služby, využívání přírodních léčivých zdrojů při poskytování lékařských služeb, terapeutických služeb a lázeňských služeb.

Třídy výrobků a služeb:

41, 43, 44

(540)



COMPREHENSIVE
REHABILITATION
INSTITUTE

(593) Obrazová

(111) **403291**
(220) 21.02.2024
(320) 21.02.2024
(442) 03.04.2024
(151) 10.07.2024
(730) **Lázně Bělohrad a.s.**, Lázeňská 165, Lázně Bělohrad, 50781, CZ
(740) Jaroš-Fojtíková, advokátní kancelář s.r.o., Pobočná 1395/1, Praha 4, Michle, 14100

(210) O-591584
(591) Barevná
(511) (41) pořádání kulturních produkcí, zábav a provozování zařízení sloužících k zábavě, provozování tělovýchovných zařízení a zařízení sloužících ke sportovní regeneraci a k rekondici, půjčování sportovního nářadí (s výjimkou dopravních prostředků); (43) ubytovací služby (hotely, penziony), hostinská činnost; (44) poskytování následné lůžkové péče rehabilitační a fyzikální medicíny, poskytování lázeňské péče preventivní, léčebné, rehabilitační a rekondiční, poskytování zdravotní péče v oboru fyzioterapie, balneologie a léčebné rehabilitace, včetně výkonů akupunktury, manuální a myoskeletální medicíny, poskytování zdravotní péče v oboru praktického lékařství, masérské, léčebné rekondiční a regenerační služby, využívání přírodních léčivých zdrojů při poskytování lékařských služeb, terapeutických služeb a lázeňských služeb.

Třídy výrobků a služeb:
41, 43, 44

(540)



COMPREHENSIVE
REHABILITATION
INSTITUTE
LAZNE BELOHRAD

(593) Obrazová

(111) **403292**
(220) 21.02.2024
(320) 21.02.2024
(442) 03.04.2024
(151) 10.07.2024
(730) **Lázně Bělohrad a.s.**, Lázeňská 165, Lázně Bělohrad, 50781, CZ
(740) Jaroš-Fojtíková, advokátní kancelář s.r.o., Pobočná 1395/1, Praha 4, Michle, 14100

(210) O-591585
(591) Barevná
(511) (41) pořádání kulturních produkcí, zábav a provozování zařízení sloužících k zábavě, provozování tělovýchovných zařízení a zařízení sloužících ke sportovní regeneraci a k rekondici, půjčování sportovního nářadí (s výjimkou dopravních prostředků); (43) ubytovací služby (hotely, penziony), hostinská činnost; (44) poskytování následné lůžkové péče rehabilitační a

fyzikální medicíny, poskytování lázeňské péče preventivní, léčebné, rehabilitační a rekondiční, poskytování zdravotní péče v oboru fyzioterapie, balneologie a léčebné rehabilitace, včetně výkonů akupunktury, manuální a myoskeletální medicíny, poskytování zdravotní péče v oboru praktického lékařství, masérské, léčebné rekondiční a regenerační služby, využívání přírodních léčivých zdrojů při poskytování lékařských služeb, terapeutických služeb a lázeňských služeb.

Třídy výrobků a služeb:
41, 43, 44

(540)



COMPREHENSIVE
REHABILITATION
INSTITUTE | LAZNE BELOHRAD

(593) Obrazová

(111) **403293**
(220) 22.02.2024
(320) 22.02.2024
(442) 03.04.2024
(151) 10.07.2024
(730) **Tycová Rambousková Lucie Mgr., advokátka**, Národní 973/41, Praha 1, Staré Město, 11000, CZ

(210) O-591598
(511) (9) média se záznamem a stahovatelná média, počítačový software, interaktivní software, integrovaný software, počítačový telefonní software, software pro telekomunikace, prázdná digitální nebo analogová záznamová a úložná média, registrační pokladny, výpočetní zařízení, počítače a periferní zařízení počítačů, software počítačových her (stahovatelný), software počítačových spořičů obrazovky (nahraný nebo stahovatelný), (stahovatelný) aplikační software pro virtuální prostředí, software pro komunikaci, vytváření sítí a sociální sítě, software pro správu dat a souborů a databázový software, mediální a publikační software, kancelářské a podnikové aplikace, obchodní software, plánovací software, logistický software, prezentační software, kancelářský software, podnikový software, platební software, inventarizační software, software pro finančníctví, kancelářské balíky (software), software pro strojírenství, software pro správu financí, software pro vedení účetnictví, software na vymáhání pohledávek, software na prověřování úvěrů, software pro intradenní obchodování, software pro rezervační systémy, počítačový software pro účely reklamy, software pro přípravu daňových přiznání, software umělé inteligence a strojového učení, software pro monitorování, analýzu, kontrolu a provádění operací ve fyzickém světě, systémový software a firmware a software a firmware pro systémovou podporu, ovladače pro firmware a zařízení, operační systémy, obslužný, bezpečnostní a šifrovací software, software pro virtuální a rozšířenou realitu, software pro webové aplikace a servery, software pro správu obsahu, software pro elektronické obchodování a platby, informační technologie a audiovizuální, multimediální a fotografické přístroje, paměťová zařízení a média, zařízení a příslušenství na zpracování dat (elektrická a mechanická), počítače a počítačový hardware, měřicí, detekční, monitorovací a kontrolní zařízení, ovladače a regulační přístroje, vědecké výzkumné a laboratorní přístroje, přístroje pro vyučování a simulátory; (16) tiskárenské výrobky, papírnické zboží a vzdělávací potřeby, software v tištěné formě, instruktážní příručky pro počítačový software.

Třídy výrobků a služeb:
9, 16

(540)

DataLEGIS

(592) Slovní

(111) **403294**
(220) 22.02.2024
(320) 22.02.2024
(442) 03.04.2024
(151) 10.07.2024
(730) **REPROMEDA s.r.o.**, Studentská 812/6, Brno, Bohunice, 62500, CZ

- (210) O-591599
(511) (44) lékařské služby, jmenovitě oplodnění in vitro, lékařské analýzy pro diagnostické a léčebné účely poskytované lékařskými laboratořemi.

Třídy výrobků a služeb:
44

(540) **MAGENTA AI**

(592) Slovní

(111) **403295**

(220) 22.02.2024

(320) 22.02.2024

(442) 03.04.2024

(151) 10.07.2024

(730) **PERFECT CANTEEN s.r.o.**, Pražská 673, Klášterec nad Ohří, Měřetice u Klášterce nad Ohří, 43151, CZ

(210) O-591601

- (511) (29) dušená jídla, vařená masová jídla, hotová zeleninová jídla, hotová jídla z masa, hotová jídla z rostlinných alternativ masa, hotová jídla obsahující převážně zeleninu, vařená jídla obsahující převážně ryby, hotová jídla obsahující převážně maso, hotová jídla obsahující (převážně) vejce, hotová jídla obsahující převážně ryby, hotová jídla obsahující převážně zvěřinu, hotová jídla obsahující (převážně) slaninu, předvařená dušená jídla na kari, hotová zeleninová jídla pro batolata, hotová jídla obsahující převážně mořské plody, hotová jídla obsahující převážně masové náhražky, maso, uzeniny, ryby, drůbež a zvěřina, masové výtažky, konzervované, sušené, vařené a zavařené ovoce a zelenina, mražené ovoce, želé, džemy a marmelády, ovocné a zeleninové saláty, kompoty, ovocné omáčky, polévky, vývary, vejce, mléko a mléčné výrobky, jedlé oleje, tuky, žampiony, konzervované; (30) bonbóny, oplatky, sušenky, cereální tyčinky, muesli, káva, čaj, kakao, cukr, rýže, těstoviny, tapioka, ságo, kávová náhražka, mouka a výrobky z obilnin, chléb, pečivo a cukrářské výrobky, cukrovinky, zmrzlina, med, sirup, kvasnice, prášek do pečiva, koření, sůl, hořčice, kečup, majonéza, ocet, omáčky aromatické, koření, polevy, zákusky, koláče; (32) pivo, minerální vody, sodovka, vody (stolní), vody (nápoje), nealkoholické nápoje, šumivé nápoje, ovocné nápoje a ovocné šťávy, zeleninové šťávy, sirupy a další polotovary k výrobě nápojů.

Třídy výrobků a služeb:
29, 30, 32

(540)



(593) Obrazová

(111) **403296**

(220) 22.02.2024

(320) 22.02.2024

(442) 03.04.2024

(151) 10.07.2024

(730) **Oborová zdravotní pojišťovna zaměstnanců bank, pojišťoven a stavebnictví**, Roškotova 1225/1, Praha 4, Braník, 14000, CZ

(210) O-591604

- (511) (16) brožury, časopisy (periodika), formuláře (tištěné), kalendáře, karty, knihy, letáky, lepicí pásky pro kancelářské použití nebo pro domácnost, plakáty, prospekty, razítka, reklamní tabule z papíru nebo lepenky, samolepky (papírnické zboží), tiskoviny, tištěné publikace; (35) poskytování obchodních informací, marketing, reklama, cílené zasílání reklamních materiálů, rozhlasová reklama, televizní reklama; (36) poradenství v oblasti pojištění, poskytování informací o pojištění; (41)

pořádání soutěží (vzdělávacích nebo zábavných), pořádání sportovních soutěží, poskytování informací v oblasti vzdělávání, služby klubů zdraví (zdravotní a kondiční cvičení); (42) instalace počítačového softwaru, tvorba počítačového softwaru, tvorba počítačových systémů, údržba počítačového softwaru; (44) farmaceutické poradenství, lázeňské služby, lékařské služby, ošetrovatelské služby, telemedicina, terapeutické služby, zdravotní péče, zdravotní poradenství, zdravotnická střediska.

Třídy výrobků a služeb:

16, 35, 36, 41, 42, 44

(540) **OZP. PÉČE O TO NEJCENNĚJŠÍ, CO MÁME**

(592) Slovní

(111) **403297**

(220) 22.02.2024

(320) 22.02.2024

(442) 03.04.2024

(151) 10.07.2024

(730) **WHAT A HUT s.r.o.**, Vavrečkova 5262, Zlín, 76001, CZ

(740) JUDr. Tomáš Panáček, advokát, Sborová 81, Fulnek, 74245

(210) O-591605

- (511) (19) zahradní domky z nekovových materiálů; (37) výstavba objektů soukromého bydlení, stavba saun, stavba budov; (41) organizování rekreačních aktivit, organizování rekreačních akcí; (42) stavební návrhy, průmyslový design, design nábytku, stavební design, architektura, architektonické služby a služby urbanistického plánování; (44) sauny, sauny (služby), zahradní architektura.

Třídy výrobků a služeb:

19, 37, 41, 42, 44

(540)

What A Hut

(593) Obrazová

(111) **403298**

(220) 22.02.2024

(320) 22.02.2024

(442) 03.04.2024

(151) 10.07.2024

(730) **Kos Jan**, č. p. 12, Dobrá Voda, 39301, CZ

(210) O-591606

- (511) (3) čisticí tekutiny; (14) drahé kovy, drahokamy; (18) kůže a imitace kůže; (21) lešticí utěrky, čisticí hadříky; (35) reklama a propagace.

Třídy výrobků a služeb:

3, 14, 18, 21, 35

(540)

Glain

(592) Slovní

(111) **403299**

(220) 22.02.2024

(320) 22.02.2024

(442) 03.04.2024

(151) 10.07.2024

(730) **WHAT A HUT s.r.o.**, Vavrečkova 5262, Zlín, 76001, CZ

(740) JUDr. Tomáš Panáček, advokát, Sborová 81, Fulnek, 74245

(210) O-591608

- (511) (19) zahradní domky z nekovových materiálů; (37) výstavba objektů soukromého bydlení, stavba saun, stavba budov, stavba obytných budov, stavba budov na zakázku; (41) organizování rekreačních aktivit, organizování rekreačních akcí; (42) stavební návrhy, průmyslový design, navrhování [průmyslový design], design nábytku, stavební design,

architektura, architektonické služby, služby architektonického plánování;
(44) sauny, sauny (služby), zahradní architektura.

Třídy výrobků a služeb:
19, 37, 41, 42, 44

(540) **What a Hut**

(592) Slovní

(111) **403300**

(220) 22.02.2024

(320) 22.02.2024

(442) 03.04.2024

(151) 10.07.2024

(730) **Uhříček Jiří Mgr.**, Zámečnická 468, Trutnov, Střední Předměstí, 54101, CZ

(210) O-591609

(511) (35) poradenství ohledně akvizic (obchodních), obchodní řízení a poradenství, poradenství v oblasti podnikání, marketing, provádění podnikových auditů, profesionální obchodní poradenství, vše uvedené výhradně v oblasti právních služeb; (41) školení a vzdělávání, pořádání, vedení a organizování seminářů a workshopů, vedení kurzů, pořádání odborných workshopů a výukových kurzů, vše uvedené výhradně v oblasti právních služeb; (45) právní a advokátní služby, audity dodržování právních předpisů, mimosoudní řešení sporů, právní poradenství při vypracování nabídek k poptávkám [RFP], právní průzkum (rešerše), právní poradenství a zastupování, právní služby v oblasti sjednávání smluv pro jiné osoby, příprava právních dokumentů.

Třídy výrobků a služeb:
35, 41, 45

(540)

integra

(593) Obrazová

(111) **403301**

(220) 23.02.2024

(320) 23.02.2024

(442) 03.04.2024

(151) 10.07.2024

(730) **Slaviček Jan**, č. p. 95, Vyšší Lhoty, 73951, CZ

(210) O-591624

(511) (38) vysílání rozhlasových programů a vysílání televizních programů.

Třídy výrobků a služeb:
38

(540) **Rádio Zdraví**

(592) Slovní

(111) **403302**

(220) 23.02.2024

(320) 23.02.2024

(442) 03.04.2024

(151) 10.07.2024

(730) **Výstaviště České Budějovice a.s.**, Husova tř. 523/30, České Budějovice, České Budějovice 2, 37005, CZ

(740) Advokátní kancelář Nádravský & syn, Mgr. Libor Nádravský, Husova tř. 1633/40, České Budějovice, 37005

(210) O-591627

(511) (35) shromažďování různých výrobků ve prospěch jiných osob (za účelem jejich prodeje) - pořádání prodejních akcí - reklamní, marketingové a propagační služby - organizace trhů, veletrhů a výstav pro obchodní a reklamní účely, vývoj reklamních konceptů, vydávání reklamních textů; (41) pořádání výstav ke kulturním nebo vzdělávacím účelům, pořádání a

vedení konferencí, kongresů a sympozií - pořádání sportovních a kulturních akcí - rezervace vstupenek na zábavní, vzdělávací a sportovní akce.

Třídy výrobků a služeb:
35, 41

(540) **NAŠE SÍŤOVKA**

(592) Slovní

(111) **403303**

(220) 24.02.2024

(320) 24.02.2024

(442) 03.04.2024

(151) 10.07.2024

(730) **Trsková Halina**, Ouholická 441/11, Praha 8, Čimice, 18100, CZ

(740) KOREJZOVA LEGAL vos, JUDr. Petra Sauvage de Brantes, Korunní 810/104, Praha 10, Vinohrady, 10100

(210) O-591642

(591) Barevná

(511) (41) organizování a řízení sportovních akcí.

Třídy výrobků a služeb:
41

(540)

ČESKO
BĚŽÍ
MODŘE

(593) Obrazová

(111) **403304**

(220) 24.02.2024

(320) 24.02.2024

(442) 03.04.2024

(151) 10.07.2024

(730) **ŠVECOVÁ HANA Mgr.**, Amforová 1886/42, Praha 5, Stodůlky, 15500, CZ

(210) O-591643

(511) (25) pokrývky hlavy, oděvy; (35) reklamní, marketingové a propagační služby, agenturní služby zaměřené na propagaci sportovních osobností, služby on-line maloobchodních prodejen v oblasti oděvů, asistence managementu v oblasti podpory obchodní činnosti, organizace a management obchodních motivačních a věrnostních programů; (41) výchova, vzdělávání, zábava a sportovní činnost, zábavní, sportovní a kulturní aktivity, vzdělávací a školicí služby, vzdělávací a školicí služby vztahující se ke sportu, školicí nebo vzdělávací služby v oblasti životního koučování, poskytování on-line publikací, služby v oblasti sportu a fitness, vedení kurzů kondičního cvičení, vedení kurzů zaměřených na udržování tělesné zdatnosti, vedení kurzů, seminářů a workshopů, vedení vzdělávacích kurzů, vedení výukových kurzů, vedení tanečních kurzů pro děti, vedení online kurzů zaměřených na stravování, sportovní tábory, tábory (kursy) se sportovním zaměřením, vedení živých sportovních akcí, sportovní výuka, trénink a instruktáž, vedení tréninkových fitness lekcí online, poskytování informací o fitness tréninku prostřednictvím online portálu, organizování workshopů a seminářů, koučink, organizace kulturních, zábavních a sportovních akcí, služby v oblasti sportovního vzdělávání, instruktáž fitness tréninku, služby fitness klubu a posiloven, poradenské služby ohledně cvičení (fitness), vedení hodin ve fitness centru, služby osobního trenéra [fitness trénink], zdravotní a fitness trénink, služby fitness centra, provozování fitness center, virtuální fyzický fitness trénink, poskytování informací vztahujících se k tělesnému cvičení prostřednictvím on-line webových stránek.

Třídy výrobků a služeb:
25, 35, 41

(540) **RHYTMIO**

(592) Slovní

(111) **403305**

(220) 26.02.2024

(320) 26.02.2024

(442) 03.04.2024

(151) 10.07.2024

(730) **Statutární město Ústí nad Labem**, Velká Hradební 2336/8, Ústí nad Labem, Ústí nad Labem-centrum, 40001, CZ

(210) O-591652

(591) Barevná

(511) (42) grafické navrhování reklamních log.

Třídy výrobků a služeb:

42

(540)



(593) Obrazová

(111) **403306**

(220) 26.02.2024

(320) 26.02.2024

(442) 03.04.2024

(151) 10.07.2024

(730) **Statutární město Ústí nad Labem**, Velká Hradební 2336/8, Ústí nad Labem, Ústí nad Labem-centrum, 40001, CZ

(210) O-591653

(591) Barevná

(511) (42) grafické navrhování reklamních log.

Třídy výrobků a služeb:

42

(540)



(593) Obrazová

(111) **403307**

(220) 26.02.2024

(320) 26.02.2024

(442) 03.04.2024

(151) 10.07.2024

(730) **LENTOSIA s.r.o.**, Jeremiášova 2722/2a, Praha 5, Stodůlky, 15500, CZ

(740) **KANIA, SEDLÁK, SMOLA, s.r.o.**, Mendlovo náměstí 907/1a, Brno, Staré Brno, 60300

(210) O-591654

(511) (20) nábytek, houpací židle, kancelářský nábytek, kovový kancelářský nábytek, kancelářské potřeby (nábytek), interiérový nábytek, čalouněný nábytek, nábytek na kolečkách, počítačový nábytek, zahradní nábytek, sedačky a křesla, dětské sedačky, stoly, pracovní stoly, konferenční stoly, kancelářské stoly, počítačové stoly, židle, kancelářské židle, židle jako kancelářský nábytek, otočné stoličky, otočné židle, polštářky na židle, vysoké sedačky, stoličky, polohovací křesla (židle), stoličky, podnožky používané při práci na počítači, loketní podpěrky a opěradla loketních opěrek křesel a židlí, projektantské židle, psací stoly, psací stoly s nastavitelnou výškou, rozkládací křesla, osobní počítačová pracoviště (nábytek); (24) potahy, přehozy a povlaky na nábytek.

Třídy výrobků a služeb:

20, 24

(540)

Superkancl Sracer

(592) Slovní

(111) **403308**

(220) 26.02.2024

(320) 26.02.2024

(442) 03.04.2024

(151) 10.07.2024

(730) **Florea Holland s.r.o.**, Roháčova 145/14, Praha 3, Žižkov, 13000, CZ

(740) **SEDLÁKOVA LEGAL s.r.o.**, Mgr. Jana Sedláková, Purkyňova 648/125, Brno, Medlánky, 61200

(210) O-591655

(511) (8) jídelní příbory; (20) proutěné koše, nekovové koše; (21) koše piknikové (včetně nádobí), piknikové koše s vybavením, servírovací nádoby, misky (misky), nádobí, nádobí z porcelánu, otvíráky vína, sklenice na pití, skleničky na víno.

Třídy výrobků a služeb:

8, 20, 21

(540)

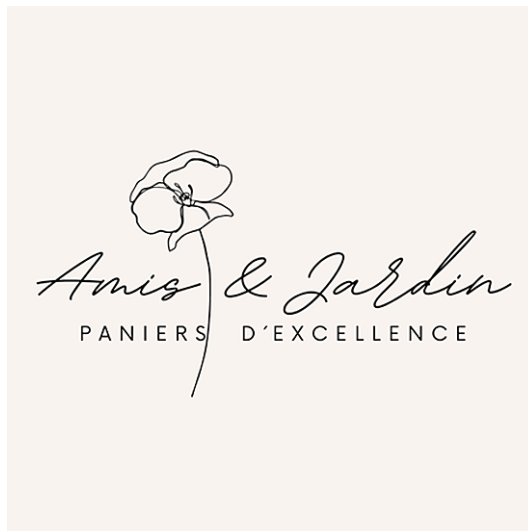

(593) Obrazová

(111) **403309**

(220) 26.02.2024

(320) 26.02.2024

(442) 03.04.2024

(151) 10.07.2024

(730) **Statutární město Ústí nad Labem**, Velká Hradební 2336/8, Ústí nad Labem, Ústí nad Labem-centrum, 40001, CZ

(210) O-591656

(591) Barevná

(511) (42) grafické navrhování reklamních log.

Třídy výrobků a služeb:

42

(540)

Ústí
Ústí nad Labem

(593) Obrazová

(111) **403310**

(220) 26.02.2024

(320) 26.02.2024

(442) 03.04.2024

(151) 10.07.2024

(730) **Florea Holland s.r.o.**, Roháčova 145/14, Praha 3, Žižkov, 13000, CZ

(740) **SEDLAKOVA LEGAL s.r.o.**, Mgr. Jana Sedláková, Purkyňova 648/125, Brno, Medlánky, 61200

(210) O-591657

(511) (11) čajové konvice (elektrické), elektricky ohřívané konvice, bezdrátové elektrické konvice, skládací elektrické konvice; (21) čajové konvice, čajové servery, šálky na čaj, čajové cedníky, sítko na slévání čaje, kartáče na čištění hubic čajových konvic, servírovací nádoby, mísy (misky), odkapávací podložky na čaj, podložky pod čajové konvice, krabičky na čaj, sítko na louhování čaje, držáky na čajové svíčky, tácky na odkládání čajových sáčků.

Třídy výrobků a služeb:

11, 21

(540)



(593) Obrazová

(111) **403311**

(220) 26.02.2024

(320) 26.02.2024

(442) 03.04.2024

(151) 10.07.2024

(730) **Florea Holland s.r.o.**, Roháčova 145/14, Praha 3, Žižkov, 13000, CZ

(740) **SEDLAKOVA LEGAL s.r.o.**, Mgr. Jana Sedláková, Purkyňova 648/125, Brno, Medlánky, 61200

(210) O-591658

(511) (4) svíčky; (16) balicí papír, balicí materiály vyrobené z papíru, balicí materiály [vycpávky, výplně] z papíru nebo lepenky, papírové tašky, sáčky, papírové zboží, papírové stuhly, ozdobné papírové mašle na balení; (17) pěnová hmota pro aranžování květin (polotovary); (20) stojany na květiny, nekovové závěsné koše na květiny, proutěné koše na květiny, košíky z

vrbového proutí; (21) nádoby na květiny, vázy na květiny, držáky na květiny a rostliny, porcelánové, skleněné a keramické stojany na květiny, misky pod svíčky, držáky na svíčky, stříkačky na květiny, rozstřikovače na zalévání květin a rostlin, kropící konve, koše na květiny; (26) textilní umělé květiny, umělé květiny, umělé květiny z papíru, stuhly z textilních materiálů, ozdobné stuhly vyrobené z textilu, mašle a stuhly, nikolí z papíru, k balení dárků, stuhly z průhledného plastu k dekorativním účelům, textilní ozdobné mašle na ozdobu, textilní mašle na balení; (31) živé květiny, čerstvé květiny, sušené květiny, řezané květiny, konzervované květiny, rostliny a květiny.

Třídy výrobků a služeb:

4, 16, 17, 20, 21, 26, 31

(540)

PROFESSIONAL EQUIPMENT
belmeo

(593) Obrazová

(111) **403312**

(220) 26.02.2024

(320) 26.02.2024

(442) 03.04.2024

(151) 10.07.2024

(730) **Škoda Auto a.s.**, tř. Václava Klementa 869, Mladá Boleslav, Mladá Boleslav II, 29301, CZ

(210) O-591661

(511) (12) automobily a jejich části a příslušenství, to vše ve třídě 12.

Třídy výrobků a služeb:

12

(540)

KYROQ

(592) Slovní

(111) **403313**

(220) 26.02.2024

(320) 26.02.2024

(442) 03.04.2024

(151) 10.07.2024

(730) **Mlékárna Hlinsko, a.s.**, Kouty 53, Hlinsko, 53901, CZ

(740) **Patent-K s.r.o.**, Husníkova 2086/22, Praha 5, Stodůlky, 15800

(210) O-591662

(511) (29) mléko a mlékárenské výrobky všeho druhu, zejména a to mlékárenské ošetřené mléko, mléko ochucené, slazená a neslazená mléka, smetana, zahuštěná smetana, máslo, tvaroh, sýry, sušené mléčné výrobky, jogurtové dezerty, mléčné nápoje, mléčné nápoje kysané, chlazené mléčné dezerty, jogurty a výrobky na bázi jogurtu; (30) zmrzliny, zmrzlinové krémy, zmrzlinové poháry (zmrzliny), zmrzlinové výrobky, mražené jogurty, mražené cukrovinky, káva, kakao, čokoláda, kávové nápoje, kakaové nápoje, čokoládové nápoje, čaj, pudinky, prášky na přípravu zmrzlin, sorbety, zmrzlinové dezerty, kakaové dezerty, cukrovinky, zákusky, dorty, suflé (dezert), krémy z vajec a mléka; (32) ovocné šťávy (nealkoholické nápoje), ovocné nápoje a nektary (nealkoholické nápoje), nápojové směsi a prášky používané k přípravě nealkoholických nápojů v rámci této třídy, nealkoholické nápoje, nealkoholické šumivé nápoje, stolní vody, včetně vod ochucených, pramenité a minerální vody, včetně vod ochucených, balená voda.

Třídy výrobků a služeb:

29, 30, 32

(540)

MATEO

(592) Slovní

(111) **403314**
(220) 26.02.2024
(320) 26.02.2024
(442) 03.04.2024
(151) 10.07.2024
(730) **Labonetta s.r.o.**, Litoměřická 879/3, Praha 9, Prosek, 19000, CZ
(740) PatentEnter s.r.o., Koliště 1965/13a, Brno, Černá Pole, 60200
(210) O-591667
(511) (30) čerstvá pizza; (39) donáška pizzy, rozvoz jídel restauracemi; (43) pizzerie, restaurace rychlého občerstvení, restaurační služby, restaurace s odnosem jídel s sebou.
Třídy výrobků a služeb:
30, 39, 43

(540) **LABONETTA**

(592) Slovní

(111) **403315**
(220) 27.02.2024
(320) 27.02.2024
(442) 03.04.2024
(151) 10.07.2024
(730) **FAVEA Plus a.s.**, Šafránkova 1238/1, Praha 5, Stodůlky, 15500, CZ
(740) Kania, Sedlák, Smola, s.r.o., Mendlovo náměstí 907/1a, Brno, Staré Brno, 60300
(210) O-591675
(511) (3) neléčivé ústní vody, neléčivé zubní pasty zejména zubní pasty proti zubnímu kazu, paradentóze a zánětům v dutině ústní; (5) doplňky stravy; (35) maloobchod a velkoobchod výrobků výše uvedených ve třídách 3 a 5.
Třídy výrobků a služeb:
3, 5, 35

(540) **BactoDent**

(592) Slovní

(111) **403316**
(220) 27.02.2024
(320) 27.02.2024
(442) 03.04.2024
(151) 10.07.2024
(730) **Kolář Martin**, Rejskova 1992/6, Praha 2, Vinohrady, 12000, CZ
(740) Mgr. Tomáš Pauch, advokát, Sokolovská 695/115b, Praha 8, Karlín, 18600
(210) O-591679
(511) (3) esenciální oleje pro osobní potřebu, vonné oleje pro aromaterapii a jiné vonné přípravky; (4) svíčky, vonné svíčky; (21) dekorace pro domácnost vyrobené z cementu; (35) online prodej vonných olejů svíček a dekorací do domácnosti, maloobchodní prodej vonných olejů svíček a dekorací do domácnosti, velkoobchodní prodej vonných olejů svíček a dekorací do domácnosti.
Třídy výrobků a služeb:
3, 4, 21, 35

(540)



(593) Obrazová

(111) **403317**
(220) 27.02.2024
(320) 27.02.2024
(442) 03.04.2024
(151) 10.07.2024
(730) **Sušánka & partneři s.r.o.**, Rybná 682/14, Praha 1, Staré Město, 11000, CZ
(740) Jindyne s.r.o., U Statku 77, Mnichovo Hradiště, Hněvousice, 29501
(210) O-591693
(591) Barevná
(511) (9) elektronické knihy, elektronické knihy ke stažení, elektronické publikace ke stažení, média s možností stažení, multimediální záznamy, nahraná videa, podcasty, podcasty ke stažení, videocasty, videonahrávky ke stažení, videozáznamy, zvukové nahrávky ke stažení; (16) knihy, příručky (knihy); (36) investiční poradenství, investiční analýzy, služby finančních investic, investiční konzultační služby, plán investic soukromého kapitálu, management investic v oblasti akcií, finanční služby pro zabezpečení investic, management kapitálových fondů, správa soukromých kapitálových fondů, investiční trustové služby, investiční kluby, kapitálové investice, investování peněžních prostředků, investiční služby poskytované soukromým klientům, půjčky cenných papírů, ochrana investic, sjednávání investic, správa fondů a investic, správa portfolia.
Třídy výrobků a služeb:
9, 16, 36

(540)



(593) Obrazová

(111) **403318**
(220) 27.02.2024
(320) 27.02.2024
(442) 03.04.2024
(151) 10.07.2024
(730) **Sušánka & partneři s.r.o.**, Rybná 682/14, Praha 1, Staré Město, 11000, CZ
(740) Jindyne s.r.o., U Statku 77, Mnichovo Hradiště, Hněvousice, 29501
(210) O-591708
(591) Barevná

(511) (9) elektronické knihy, elektronické knihy ke stažení, elektronické publikace ke stažení, média s možností stažení, multimediální záznamy, nahraná videa, podcasty, podcasty ke stažení, videocasty, videonahrávky ke stažení, videozáznamy, zvukové nahrávky ke stažení; (16) knihy, příručky (knihy); (36) investiční poradenství, investiční analýzy, služby finančních investic, investiční konzultační služby; plán investic soukromého kapitálu, management investic v oblasti akcií, finanční služby pro zabezpečení investic, management kapitálových fondů, správa soukromých kapitálových fondů, investiční trustové služby, investiční kluby, kapitálové investice, investování peněžních prostředků, investiční služby poskytované soukromým klientům, půjčky cenných papírů, ochrana investic, sjednávání investic, správa fondů a investic, správa portfolia.

Třídy výrobků a služeb:
9, 16, 36

(540)

 Dáme Vašemu majetku strukturu a řád

(593) Obrazová

(111) **403319**

(220) 27.02.2024

(320) 27.02.2024

(442) 03.04.2024

(151) 10.07.2024

(730) **Economia, a.s.**, Pernerova 673/47, Praha 8, Karlín, 18600, CZ

(210) O-591709

(511) (9) obsah médií; (16) tištěné knihy, časopisy, noviny a jiná papírová média; (35) reklamní, marketingové a propagační služby, administrativní podpora a zpracování dat [služby], řízení lidských zdrojů a náborové služby, obchodní konzultační a poradenské služby; (38) služby rozhlasového a televizního vysílání, video vysílání, video streaming nezávislých filmů prostřednictvím internetu, vysílání video a audio programů prostřednictvím internetu, zvukové vysílání, digitální audio vysílání, vysílání programů přes internet, vysílání televize přes internet, vysílání audiovizuálního a multimediálního obsahu prostřednictvím internetu, služby audiovizuální komunikace, podcasting; (41) zveřejňování, oznamování a psaní textů (s výjimkou reklamních), organizování konferencí, výstav (kulturních nebo vzdělávacích) a soutěží, školicí služby, služby v oblasti vzdělávání, zábavy a sportu, digitální video, audio a multimediální zábavní vydavatelské služby, výroba audiovizuálních nahrávek.

Třídy výrobků a služeb:
9, 16, 35, 38, 41

(540)

Bruselský diktát

(592) Slovní

(111) **403320**

(220) 27.02.2024

(320) 27.02.2024

(442) 03.04.2024

(151) 10.07.2024

(730) **ŠTĚPÁN MICHAL**, Na Špici 1132, Chrudim, Chrudim II, 53701, CZ

(210) O-591710

(591) Barevná

(511) (7) regulace na stroje; (9) fotovoltaická zařízení pro výrobu elektřiny; (11) tepelná čerpadla, tepelná čerpadla na zpracování energie, klimatizace, ventilátory (klimatizace), přenosné klimatizace, odsávací zařízení (větrání nebo klimatizace), radiátory [vytápění], pokojové vytápění, solární panely (vytápění), radiátory pro ústřední vytápění, zařízení na centrální vytápění, přístroje pro podlahové vytápění, zařízení na vytápění podlah, zařízení na chlazení vody, chladicí jednotky jako části zařízení na chlazení vody; (37) služby elektrikářů.

Třídy výrobků a služeb:
7, 9, 11, 37

(540)



(593) Obrazová

(111) **403321**

(220) 27.02.2024

(320) 27.02.2024

(442) 03.04.2024

(151) 10.07.2024

(730) **SEFPET s.r.o.**, Radlická 571/70, Praha 5, Smíchov, 15000, CZ

(210) O-591712

(511) (35) maloobchodní prodej a on-line prodej kosmetiky a kosmetických výrobků, vlasové kosmetiky, šamponů na vlasy a přípravků na mytí vlasů, přípravků na úpravu vlasů, přípravků na barvení a odbarvování vlasů, přípravků na tónování vlasů, voskových tonerů na vlasy, krémů na ochranu vlasů, vlasových olejů, ošetřujících balzámů na vlasy, vlasových gelů, vlasových kondicionérů, kosmetických vlasových vod, přípravků pro narovnávání vlasů, stylingových sprejů na vlasy, laků na vlasy ve spreji, vlasových masek, pigmentačních masek, kartáčů a hřebců na vlasy, ozdob do vlasů, sponek a gumiček do vlasů, klipsů do vlasů, skřípců do vlasů, čelenek do vlasů, přičesků na prodloužení vlasů, vlasenek, paruk a vlasových copů, ručníků, žinek, kosmetických dárkových sad a setů, maloobchodní prodej a on-line prodej reklamních oděvů, oděvních doplňků a pokrývek hlavy, provozování obchodních vědomostních, pobídkových a bonusových programů pro zákazníky, věrnostní zákaznické služby ke komerčním, propagačním a/nebo reklamním účelům, pořádání předváděcích akcí pro reklamní účely, organizování akcí pro komerční nebo reklamní účely; (41) pořádání a vedení vzdělávacích kurzů a workshopů (školení) v oboru kadeřnictví a péče o vlasy, instruktáž v oboru kadeřnictví a péče o vlasy, vydávání a on-line vydávání katalogů a brožur v oboru kadeřnictví a péče o vlasy; (44) kadeřnictví, služby kadeřnického salonu a salonu krásy, stříhání vlasů, úprava vlasů (vlasový styling), služby prodluzování vlasů, barvení vlasů, melírování vlasů, šamponování vlasů, kosmetické ošetření vlasů, služby vizážistů, služby stylistů, služby v oboru trichologie (nauka o vlasech a vlasové pokožce), poradenské služby vztahující se k péči o vlasy, poskytování informací v oboru kadeřnictví a péče o vlasy.

Třídy výrobků a služeb:

35, 41, 44

(540)



(593) Obrazová

- (111) **403322**
(220) 28.02.2024
(320) 28.02.2024
(442) 03.04.2024
(151) 10.07.2024
(730) **něco jako s.r.o.**, Milady Horákové 533/28, Praha 7, Holešovice, 17000, CZ
(740) Ing. Petr Soukup, patentový zástupce, tř. Svobody 43/39, Olomouc, 77900
(210) O-591718
(511) (16) tiskoviny, katalogy, prospekty, plakáty, letáky a jiné tištěné propagační, reklamní a informační materiály, tiskopisy, vstupenky, šatní lístky, etikety, jídelní, nápojové a nabídkové lístky včetně obalů, mapy, pohlednice, fotografie, grafická díla, grafické reprodukce a jiná vyobrazení, úložné krabice papírové, papírové obaly všeho druhu včetně obalů na nápoje a potraviny (kromě papírových kelímků), knihy, sešity, diáře, poznámkové bloky, zápisníky, kalendáře, dopisní papír, dopisní obálky, zakládací mapy, kancelářský papír, obaly na knihy, sešity a na jiné papírenské a polygrafické výrobky v rámci třídy 16, pořadače, papírové praporky a vlaječky, samolepky, upomínkové předměty z papíru, obaly a tašky z papíru a umělých hmot v jiné třídě nezařazené, počítačové výstupy v tištěné formě na papírovém nosiči; (21) kelímky na nápoje (včetně papírových), stolní náčiní (nikoliv z drahých kovů), kuchyňské a servírovací nádobí kovové, porcelánové, keramické, skleněné a z plastů, jídelní a nápojové servisy, včetně lázeňských pohárků a kelímků, užité a dekorativní výrobky ze skla; (25) oblečení, oděvy, obuv, kloboučnické zboží, doplňky k oblečení v rámci této třídy, zejména opasky, šály, pokrývky hlavy, rukavice, šátky, kravaty, ponožky, sportovní oblečení, sportovní obuv; (32) sirupy pro přípravu limonád, sirupy pro přípravu nápojů, nealkoholické nápoje, minerální vody, šumivé nealkoholické nápoje, nápoje a šťávy ovocné a zeleninové, ovocné a zeleninové výtažky nealkoholické, mošty, též hroznové, nealkoholické koktejly, nápoje z ovocných šťáv, slazené ovocné nápoje, přípravky ke zhotovování nealkoholických nápojů, sorbety spadající do této třídy, piva; (33) alkoholické nápoje, s výjimkou pív, lihoviny, likéry, vína všech druhů, především jakostní vína, vína přívlastková, archivní vína, šumivá vína, sekty, alkoholické výtažky, alkoholické extrakty a esence z ovoce a hroznů, mošty s alkoholem, koktejly s alkoholem, alkoholické nápoje obsahující ovoce, konzumní a značkové lihoviny, řezané a ušlechtilé destiláty, včetně macerátů a výluhů, vinné, ovocné, bylinné a obilné destiláty.

Třídy výrobků a služeb:
16, 21, 25, 32, 33

(540)



(593) Obrazová

- (111) **403323**
(220) 28.02.2024
(320) 28.02.2024
(442) 03.04.2024
(151) 10.07.2024
(730) **něco jako s.r.o.**, Milady Horákové 533/28, Praha 7, Holešovice, 17000, CZ
(740) Ing. Petr Soukup, patentový zástupce, tř. Svobody 43/39, Olomouc, 77900
(210) O-591719

- (511) (16) tiskoviny, katalogy, prospekty, plakáty, letáky a jiné tištěné propagační, reklamní a informační materiály, tiskopisy, vstupenky, šatní lístky, etikety, jídelní, nápojové a nabídkové lístky včetně obalů, mapy, pohlednice, fotografie, grafická díla, grafické reprodukce a jiná vyobrazení, úložné krabice papírové, papírové obaly všeho druhu včetně obalů na nápoje a potraviny (kromě papírových kelímků), knihy, sešity, diáře, poznámkové bloky, zápisníky, kalendáře, dopisní papír, dopisní obálky, zakládací mapy, kancelářský papír, obaly na knihy, sešity a na jiné papírenské a polygrafické výrobky v rámci třídy 16, pořadače, papírové praporky a vlaječky, samolepky, upomínkové předměty z papíru, obaly a tašky z papíru a umělých hmot v jiné třídě nezařazené, počítačové výstupy v tištěné formě na papírovém nosiči; (21) kelímky na nápoje (včetně papírových), stolní náčiní (nikoliv z drahých kovů), kuchyňské a servírovací nádobí kovové, porcelánové, keramické, skleněné a z plastů, jídelní a nápojové servisy, včetně lázeňských pohárků a kelímků, užité a dekorativní výrobky ze skla; (25) oblečení, oděvy, obuv, kloboučnické zboží, doplňky k oblečení v rámci této třídy, zejména opasky, šály, pokrývky hlavy, rukavice, šátky, kravaty, ponožky, sportovní oblečení, sportovní obuv; (32) sirupy pro přípravu limonád, sirupy pro přípravu nápojů, nealkoholické nápoje, minerální vody, šumivé nealkoholické nápoje, nápoje a šťávy ovocné a zeleninové, ovocné a zeleninové výtažky nealkoholické, mošty, též hroznové, nealkoholické koktejly, nápoje z ovocných šťáv, slazené ovocné nápoje, přípravky ke zhotovování nealkoholických nápojů, sorbety spadající do této třídy, piva; (33) alkoholické nápoje, s výjimkou pív, lihoviny, likéry, vína všech druhů, především jakostní vína, vína přívlastková, archivní vína, šumivá vína, sekty, alkoholické výtažky, alkoholické extrakty a esence z ovoce a hroznů, mošty s alkoholem, koktejly s alkoholem, alkoholické nápoje obsahující ovoce, konzumní a značkové lihoviny, řezané a ušlechtilé destiláty, včetně macerátů a výluhů, vinné, ovocné, bylinné a obilné destiláty.

Třídy výrobků a služeb:

16, 21, 25, 32, 33

(540)



(593) Obrazová

- (111) **403324**
(220) 28.02.2024
(320) 28.02.2024
(442) 03.04.2024
(151) 10.07.2024
(730) **EQUINE COMFORT s.r.o.**, Pod stadiony 3302/46, Praha 5, Smíchov, 15000, CZ
(740) JUDr. Martina Dvořáková, advokátka, Zenklova 230/66, Praha 8, Kobylisy, 18200
(210) O-591730
(591) Barevná
(511) (31) surové a nezpracované zemědělské, akvakulturní, zahradnické a lesní produkty, zrna a semena surová nebo nezpracovaná, čerstvé ovoce a zelenina, čerstvé bylinky, rostliny a květiny, cibule a hlízy, sazenice a semena pro pěstování rostlin, živá zvířata, krmiva a nápoje pro zvířata, slad; (35) reklama, propagace, řízení, organizace a administrativní obchodní činnosti, kancelářské práce; (41) vzdělávání, školení, zábava, sportovní a kulturní činnosti; (44) lékařské služby, veterinární služby, péče o hygienu a

krásu osob a zvířat, zemědělské služby, služby v oblasti akvakultury, zahradnické a lesnické služby.

Třídy výrobků a služeb:
31, 35, 41, 44

(540)



(593) Obrazová

(111) **403325**

(220) 28.02.2024
(320) 28.02.2024
(442) 03.04.2024
(151) 10.07.2024

(730) **CGOS s.r.o.**, Senovážné náměstí 871/26, Praha 1, Nové Město, 11000, CZ
(210) O-591731

(591) Barevná
(511) (35) propagační činnost, reklama, obchodní management, organizace a administrativa, kancelářské práce; (42) navrhování a vývoj počítačového hardwaru a softwaru.

Třídy výrobků a služeb:
35, 42

(540)



(593) Obrazová

(111) **403326**

(220) 28.02.2024
(320) 28.02.2024
(442) 03.04.2024
(151) 10.07.2024

(730) **KATAPAS s.r.o.**, Křižkova 345/4, Praha 8, Karlín, 18600, CZ
(740) JUDr. Martina Dvořáková, advokátka, Zenklova 230/66, Praha 8, Kobyličky, 18200

(210) O-591732

(591) Barevná

(511) (12) vozidla, dopravní prostředky pro pohyb po zemi, vodě nebo vzduchem; (25) oděvy, obuv, pokrývky hlavy; (35) reklama, propagace, řízení, organizace a administrativa obchodní činnosti, kancelářské práce.

Třídy výrobků a služeb:
12, 25, 35

(540)

katapas

(593) Obrazová

(111) **403327**

(220) 28.02.2024
(320) 28.02.2024
(442) 03.04.2024
(151) 10.07.2024

(730) **SVD Trans s.r.o.**, Křižkova 345/4, Praha 8, Karlín, 18600, CZ
(740) JUDr. Martina Dvořáková, advokátka, Zenklova 230/66, Praha 8, Kobyličky, 18200

(210) O-591733

(591) Barevná

(511) (12) vozidla, dopravní prostředky pro pohyb po zemi, vodě nebo vzduchem; (25) oděvy, obuv, pokrývky hlavy; (35) reklama, propagace, řízení, organizace a administrativa obchodní činnosti, kancelářské práce.

Třídy výrobků a služeb:
12, 25, 35

(540)



(593) Obrazová

(111) **403328**

(220) 29.02.2024
(320) 29.02.2024
(442) 03.04.2024
(151) 10.07.2024

(730) **SYNGENTA LIMITED**, Syngenta Jealott's Hill International Research Centre, Bracknell, Berkshire, RG42 6EY, GB

(740) Havlík Švorčík a partneři, advokátní a patentová kancelář, JUDr. Michal Havlík, Hálkova 1406/2, Praha 2, Nové Město, 12000

(210) O-591764

(511) (1) chemické přípravky pro použití v zemědělství, zahradnictví a lesnictví, kompost, hnoje, hnojiva, chemické přípravky pro ošetření semen; (5) přípravky k hubení škůdců, fungicidy, herbicidy, insekticidy, veškeré výše uvedené zboží pouze pro zemědělské účely.

Třídy výrobků a služeb:
1, 5

(540)

AMIS

(592) Slovní

(111) **403329**

(220) 29.02.2024
(320) 29.02.2024
(442) 03.04.2024
(151) 10.07.2024

(730) **VÁHALA a spol. s r.o. výroba a prodej masných a lahůdkářských výrobků**, Pod Humny 308, Hustopeče nad Bečvou, 75366, CZ

(740) Ing. Jarmila Javoříková, patentový zástupce, Slunečná 4566, Zlín, 76005

(210) O-591767

(511) (16) obaly (papírnické zboží), obalové fólie z plastických hmot, papírové obaly, tiskoviny, reklamní a firemní tiskoviny, letáky, brožury, etikety papírové, nákupní tašky z papíru nebo plastu; (29) maso, drůbež, ryby, zvířina a výrobky z nich, masné a uzenářské výrobky, šunka, jedlé oleje a tuky, vejce, mléko, sýry, zelenina potravinářsky zpracovaná, ovoce potravinářsky zpracované, hotová jídla z uvedených potravin; (40) řeznictví a uzenářství, úprava a zpracování potravinářských výrobků, zejména masa a masných výrobků, pasterizace potravin, tisk, potisk výrobků, informace a poradenství v oblasti řeznictví a uzenářství.

Třídy výrobků a služeb:
16, 29, 40

(540)

Šunka Bečva

(592) Slovní

- (111) **403330**
(220) 29.02.2024
(320) 29.02.2024
(442) 03.04.2024
(151) 10.07.2024
(730) **PRO URBAN s.r.o.**, Pruněrov 389, Kadaň, 43201, CZ
(740) Ing. Michal Jupa, patentový zástupce, Na Baních 1385, Praha 5, Zbraslav, 15600
(210) O-591770
(591) Barevná
(511) (35) maloobchod-velkoobchod, export-import, internetový obchod, vše v oblasti stavební výroby a stavebních materiálů všeho druhu, marketingová činnost a průzkum trhu v oblasti stavebnictví, organizační a ekonomické poradenství, pomoc při řízení obchodní činnosti, obchodní administrativa, kancelářské práce, propagace, inzerce, reklama a zprostředkování obchodních informací všemi druhy médií, zprostředkovatelská a poradenská činnost ve výše uvedených oblastech třídy 35; (37) stavební práce všeho druhu spadající do třídy 37, montáž, opravy a dokončovací práce pro stavby, údržba nemovitostí, zednické a izolačnické práce, zprostředkovatelská a poradenská činnost ve výše uvedených oblastech třídy 37; (42) projektová, inženýrská a designérská činnost ve stavebnictví, příprava a vypracování technických návrhů, zprostředkovatelská, poradenská a obstaravatelská činnost ve výše uvedených oblastech třídy 42.
Třídy výrobků a služeb:
35, 37, 42

(540)



(593) Obrazová

- (111) **403331**
(220) 07.03.2024
(320) 07.03.2024
(442) 03.04.2024
(151) 10.07.2024
(730) **InPHARM spol. s r.o.**, Kopčianská 8/A, Bratislava 85101, SK
(740) Ing. Michal Jupa, patentový zástupce, Na Baních 1385, Praha 5, Zbraslav, 15600
(210) O-591916
(511) (5) farmaceutické, parafarmaceutické a veterinární přípravky pro lékařské účely; (10) injekční stříkačky pro lékařské účely; (35) zprostředkovatelská činnost v obchodu, export-import, velkoobchod-maloobchod, internetový obchod vše s výše uvedenými výrobky ve tř. 5,10, marketing, propagace, inzerce a reklama všemi druhy médií.
Třídy výrobků a služeb:
5, 10, 35

(540)

CHONDROGRID

(592) Slovní

- (111) **403332**
(220) 19.01.2023
(320) 19.01.2023
(442) 08.03.2023
(151) 10.07.2024
(730) **Gemax Pharma s.r.o.**, Na Florenci 2116/15, Praha 1, Nové Město, 11000, CZ
(740) ZDVIHALOVÁ, s.r.o., Na Slatince 3284/1, Praha 10, Záběhlice, 10600
(210) O-583518
(511) (5) léčivé přípravky; (35) reklama, propagace, marketing, reklama, propagace a marketing on-line, služby v oblasti reklamy a propagace

prodeje, distribuce vzorků výrobků, obchodní poradenské služby, obchodní informace a rady pro spotřebitele (poradna pro spotřebitele), obchodní zprostředkovatelské služby, zajišťování obchodních transakcí a obchodních kontaktů, prezentace zboží a služeb, služby předvádění výrobků a vystavování zboží, maloobchodní služby, velkoobchodní služby, nákup, prodej, on-line nákup a on-line prodej výrobků uvedených výše ve třídách 5 tohoto seznamu, zprostředkování nákupu a prodeje výrobků uvedených výše ve třídách 5 tohoto seznamu; (44) farmaceutické služby, farmaceutické poradenství, služby lékárny, služby poskytované lékárníky (příprava receptů), individuální příprava léčiva, adjustace lékových forem pro veřejnost, provoz lékáren, provoz výdejen léků, poradenství v oblasti léčiv, telemedicínské služby, zdravotní poradenství, lékařské služby, úprava protetických pomůcek, informační, poradenské a konzultační služby ve farmakologii, farmacii a zdravotnictví.

Třídy výrobků a služeb:
5, 35, 44

(540)

Gemax

(592) Slovní

- (111) **403333**
(220) 19.01.2023
(320) 19.01.2023
(442) 08.03.2023
(151) 10.07.2024
(730) **Gemax Pharma s.r.o.**, Na Florenci 2116/15, Praha 1, Nové Město, 11000, CZ
(740) ZDVIHALOVÁ, s.r.o., Na Slatince 3284/1, Praha 10, Záběhlice, 10600
(210) O-583519
(511) (5) léčivé přípravky; (35) reklama, propagace, marketing, reklama, propagace a marketing on-line, služby v oblasti reklamy a propagace prodeje, distribuce vzorků výrobků, obchodní poradenské služby, obchodní informace a rady pro spotřebitele (poradna pro spotřebitele), obchodní zprostředkovatelské služby, zajišťování obchodních transakcí a obchodních kontaktů, prezentace zboží a služeb, služby předvádění výrobků a vystavování zboží, maloobchodní služby, velkoobchodní služby, nákup, prodej, on-line nákup a on-line prodej výrobků uvedených výše ve třídě 5 tohoto seznamu, zprostředkování nákupu a prodeje výrobků uvedených výše ve třídě 5 tohoto seznamu; (44) farmaceutické služby, farmaceutické poradenství, služby lékárny, služby poskytované lékárníky (příprava receptů), individuální příprava léčiva, adjustace lékových forem pro veřejnost, provoz lékáren, provoz výdejen léků, poradenství v oblasti léčiv, telemedicínské služby, zdravotní poradenství, lékařské služby, úprava protetických pomůcek, informační, poradenské a konzultační služby ve farmakologii, farmacii a zdravotnictví.
Třídy výrobků a služeb:
5, 35, 44

(540)



(593) Obrazová

- (111) **403334**
(220) 19.01.2023
(320) 19.01.2023

(442) 08.03.2023
(151) 10.07.2024
(730) **Gemax Pharma s.r.o.**, Na Florenci 2116/15, Praha 1, Nové Město, 11000, CZ
(740) ZDVIHALOVÁ, s.r.o., Na Slatince 3284/1, Praha 10, Záběhlice, 10600
(210) O-583520
(591) Barevná
(511) (5) léčivé přípravky; (35) reklama, propagace, marketing, reklama, propagace a marketing on-line, služby v oblasti reklamy a propagace prodeje, distribuce vzorků výrobků, obchodní poradenské služby, obchodní informace a rady pro spotřebitele (poradna pro spotřebitele), obchodní zprostředkovatelské služby, zajišťování obchodních transakcí a obchodních kontaktů, prezentace zboží a služeb, služby předvádění výrobků a vystavování zboží, maloobchodní služby, velkoobchodní služby, nákup, prodej, on-line nákup a on-line prodej výrobků uvedených výše ve třídě 5 tohoto seznamu, zprostředkování nákupu a prodeje výrobků uvedených výše ve třídě 5 tohoto seznamu; (44) farmaceutické služby, farmaceutické poradenství, služby lékární, služby poskytované lékárníky (příprava receptů), individuální příprava léčiva, adjustace lékových forem pro veřejnost, provoz lékáren, provoz výdejen léků, poradenství v oblasti léčiv, telemedicinské služby, zdravotní poradenství, lékařské služby, úprava protetických pomůcek, informační, poradenské a konzultační služby ve farmakologii, farmacii a zdravotnictví.

Třídy výrobků a služeb:
5, 35, 44

(540)



(593) Obrazová

(111) **403335**
(220) 25.05.2023
(320) 25.05.2023
(442) 25.10.2023
(151) 10.07.2024
(730) **ZLATÉ REZERVY s.r.o.**, nám. T. G. Masaryka 588, Zlín, 76001, CZ
(210) O-586055
(511) (14) drahé kovy; (35) reklamní, marketingové a propagační služby, obchodní konzultační a poradenské služby; (36) služby bezpečnostních schránek na vzácné kovy.

Třídy výrobků a služeb:
14, 35, 36

(540)



(593) Obrazová

(111) **403336**
(220) 25.05.2023
(320) 25.05.2023
(442) 25.10.2023
(151) 10.07.2024
(730) **ZLATÉ REZERVY s.r.o.**, nám. T. G. Masaryka 588, Zlín, 76001, CZ
(210) O-586056
(511) (14) drahé kovy; (35) reklamní, marketingové a propagační služby, obchodní konzultační a poradenské služby; (36) služby bezpečnostních schránek na vzácné kovy.

Třídy výrobků a služeb:
14, 35, 36

(540)



(593) Obrazová

Přehled zápisů ochranných známek se změnou ve vztahu ke zveřejněným přihláškám

Kapitola obsahuje údaje o ochranných známkách zapsaných na základě ustanovení § 28 odst. 1 zákona č. 441/2003 Sb., u kterých došlo ke změně údajů oproti zveřejněné přihlášce ochranné známky.

Číselný přehled (111)		
403161	403162	403163

Zápisy ochranných známek se změnou ve vztahu ke zveřejněným přihláškám

(111) **403161**
(220) 20.12.2021
(320) 20.12.2021
(442) 16.02.2022
(151) 10.07.2024
(540)

PDZ

(592) Slovní
(730) **Podnikatelská družstevní záložna**, Celetná 595/17, Praha 1, Staré Město, 11000, CZ
(740) Mgr. Roman Fojtášek, advokát, Mgr. Roman Fojtášek, advokát, Vinohradská 343/6, Praha 2, Vinohrady, 12000
(511) (36) nemovitosti (správa a pronájem), zprostředkovatelská činnost ve spojení se službami nemovitosti (správa a pronájem) uvedenými ve třídě 36.
Třídy výrobků a služeb:
36
(210) O-576622

Třídy výrobků a služeb:
36
(591) Barevná
(210) O-576623

(111) **403162**
(220) 20.12.2021
(320) 20.12.2021
(442) 16.02.2022
(151) 10.07.2024
(540)

PDZ Podnikatelská
družstevní záložna

(593) Obrazová
(730) **Podnikatelská družstevní záložna**, Celetná 595/17, Praha 1, Staré Město, 11000, CZ
(740) Mgr. Roman Fojtášek, advokát, Mgr. Roman Fojtášek, advokát, Vinohradská 343/6, Praha 2, Vinohrady, 12000
(511) (36) nemovitosti (správa a pronájem), zprostředkovatelská činnost ve spojení se službami nemovitosti (správa a pronájem) uvedenými ve třídě 36.

(111) **403163**
(220) 20.12.2021
(320) 20.12.2021
(442) 16.02.2022
(151) 10.07.2024
(540)

PDZ

(593) Obrazová
(730) **Podnikatelská družstevní záložna**, Celetná 595/17, Praha 1, Staré Město, 11000, CZ
(740) Mgr. Roman Fojtášek, advokát, Mgr. Roman Fojtášek, advokát, Vinohradská 343/6, Praha 2, Vinohrady, 12000
(511) (36) nemovitosti (správa a pronájem), zprostředkovatelská činnost ve spojení se službami nemovitosti (správa a pronájem) uvedenými ve třídě 36.
Třídy výrobků a služeb:
36
(591) Barevná
(210) O-576624

Zápisy licenčních smluv k ochranným známkám

V této kapitole jsou zveřejněny zápisy licenčních smluv podle ustanovení § 18 odst. 1 zákona č. 441/2003 Sb.

Číslo zápisu (111)	Vlastník (730)	Nabyvatel licence (791)	Druh licence (793)	Datum uzavření licenční smlouvy (793)	S účinností od data (580)
273972	KEZ o.p.s., Poděbradova 909, Chrudim, Chrudim IV, 53701, CZ	EURO Sol s.r.o., Přerovská 89, Velký Týnec, Vsisko, 78372, CZ	nevýhradní	22.04.2024	11.07.2024
315062	Korotkin Vitalii, Ivana Hlinky 1036/1, Praha 9, Vysočany, 19000, CZ	STĚHOVÁNÍ MRAVENEK s.r.o., Kaprova 42/14, Praha 1, Staré Město, 11000, CZ	nevýhradní	22.03.2024	11.07.2024
396561	Ústav zemědělské ekonomiky a informací, Mánesova 1453/75, Praha 2, Vinohrady, 12000, CZ	AGROFERT, a.s., Pyšelská 2327/2, Praha 4, Chodov, 14900, CZ	nevýhradní	03.06.2024	11.07.2024

Ochranné známky zrušené a prohlášené za neplatné

Tato kapitola obsahuje údaje o rozhodnutích o zrušení ochranné známky na základě ustanovení § 31 zákona č. 441/2003 Sb. nebo o prohlášení ochranné známky za neplatnou na základě ustanovení § 32 zákona č. 441/2003 Sb. Existuje-li důvod zrušení/prohlášení ochranné známky za neplatnou pouze ve vztahu k některým z výrobků nebo služeb, Úřad ochrannou známku zruší/prohlásí za neplatnou pouze pro tyto výrobky nebo služby. Údaje o výsledku rozhodnutí (zrušení ochranné známky, částečné zrušení ochranné známky, prohlášení ochranné známky za neplatnou, prohlášení ochranné známky za částečně neplatnou) jsou uvedeny za datem právní moci rozhodnutí s názvem "Datum právní moci rozhodnutí/výsledek rozhodnutí".

(111) 386942
(540)



(593) Obrazová
11.07.2024 / NABYTÍ P.M. - PROHLÁŠENÍ OZ ZA NEPLATNOU

Přehled obnov zápisu ochranných známek

Kapitola obsahuje údaje o ochranných známkách, u kterých byl na žádost vlastníka obnoven zápis podle ustanovení § 28 odst. 2 zákona č. 441/2003 Sb.

Číselný přehled (111)											
108146	162290	162457	162499	162669	185827	188002	188986	191525	191526	192067	192929
194399	195123	195168	195169	198312	198661	199082D	199082F	203400	269540	270333	270348
270379	271024	271025	271026	271027	271028	271029	271032	271033	271036	271219	271854
271896	271949	271979	272653	272665	272679	272680	272681	272682	272773	272828	273166
273182	273473	273910	273929	273938	274036	274044	274486	274492	274825	274913	274915
275180	275243	275387	275834	275852	276594	277028	277236	277288	278101	278412	279921
280940	282204	286064	304707	316252	340291	340705	340970	340971	340972	342321	342322
342665	343103	343118	343147	343148	343149	343275	343811	343936	343937	343938	343939
344079	344359	344385	344479	344531	344714	344716	344980	344982	345131	345338	345344
345345	345550	345701	345714	345723	346203	346204	346205	346396	346602	346711	346800
346859	347004	347510	347532	347639	347640	348060	348079	348185	349267	349268	349603
350522	350640	350918	351619	351724	353538	355070	355509	356069	359510	359641	364438

Obnovy zápisu ochranných známek

(111) **108146**
(220) 26.06.1925
(151) 26.06.1925
(540)



(594) Kombinovaná
(730) **LKOCZ, a.s.**, Osiková 1781/2c, České Budějovice, České Budějovice 6, 37008, CZ
(740) PROPATENT, JUDr. Matěj Sedláček, Pod Pekařkou 107/1, Praha 4, Podolí, 14700
(511) Tuky a tukové náhražky k jedlým účelům, umělé jedlé tuky, margarín, rostlinné tuky, omastek, krmiva, oleje k jedlým účelům, apreturní prostředky, bělidla, mazadla, lučební výrobky (přípravky) k účelům průmyslovým a vědeckým, lučebně hygienické, lučebně kosmetické a lučebně lékařské výrobky a přípravky, desinfekční prostředky, tuky, tukové náhražky a oleje (i éterické a svítící oleje) k účelům průmyslovým, technickým, hygienickým, kosmetickým a lékařským, tukové kyseliny, fermež, laky, louhy, prostředky na cidění a čištění, mýdlo cidící a na drhnutí, medicínální, toaletní a mýdlo na zuby v pevné, měkké, tekuté, práškovité a jiné formě, stearín, toaletní a kosmetické prostředky jako krémy a masti, prostředky k pěstění vousů a vlasů, zubní a ústní voda, zubní pasty a zubní prášek, prací prostředky, modřidlo, prací prášek, vodní sklo.
Třídy výrobků a služeb:
1, 2, 3, 4, 5, 29
(210) O-2039

(111) **162290**
(220) 10.07.1974
(151) 20.03.1975
(540)

TUPPERWARE

(592) Slovní
(730) **Dart Industries, Inc.**, 14901 S. Orange Blossom Trail, Orlando, FL, US
(740) Mgr. Jana Turková, advokát, Anny Letenské 34/7, Praha 2, Vinohrady, 12000
(511) Drobné nářadí a přenosné nádoby k domácím a kuchyňským účelům, jako kuchyňské nádobí, vědra, plechové misky, misky z plastických nebo jiných hmot, strojky na mletí, sekání a lisování, hřebeny a mycí houby, toaletní potřeby, kartáče, kartáčnický materiál, pomůcky k úklidu, čisticí látky, drátěnky, zboží skleněné, včetně okenního skla, výrobky z porcelánu a kameniny, které spadají do třídy 21.
Třídy výrobků a služeb:
7, 21
(210) O-48041

(111) **162457**
(220) 04.10.1974
(151) 09.07.1975
(540)

ESTRUMATE

(592) Slovní
(730) **Intervet Inc.**, 2 Giralda Farms, Madison, 07940, NJ, US
(740) KOREJZOVA LEGAL v.o.s., JUDr. Petra Sauvage de Brantes, advokátka, Korunní 810/104, Praha 10, Vinohrady, 10100
(511) (5) přípravky a látky veterinární.
Třídy výrobků a služeb:
5
(210) O-48216

(111) **162499**
(220) 14.03.1975
(151) 11.08.1975
(540)

GRANOFLEX

(592) Slovní
(730) **GRANITOL akciová společnost**, Partyzánská 464, Moravský Beroun, 79305, CZ
(740) JUDr. Libuše Calábková, advokátka, Jiráskova 1215/17, Litovel, 78401
(511) Vázací polypropylenový pásek.
Třídy výrobků a služeb:
17, 22
(210) O-48517

(111) **162669**
(220) 14.03.1975
(151) 09.01.1976
(540)

GRANOTEN

(592) Slovní
(730) **GRANITOL akciová společnost**, Partyzánská 464, Moravský Beroun, 79305, CZ
(511) (17) smršťovací obalové fólie z polyetylénu.
Třídy výrobků a služeb:
17
(210) O-48519

(111) **185827**
(220) 03.08.1994
(151) 21.06.1995
(540)



(594) Kombinovaná
(591) Barevná
(730) **ZAREST, spol. s r.o.**, Kukelská 925/14, Praha 9, Hloubětín, 19800, CZ
(511) Stavební činnost, izolační materiály.
Třídy výrobků a služeb:
17, 19, 37
(210) O-91673

(111) **188002**
(220) 14.07.1994
(151) 30.01.1996
(540)

HEWLETT PACKARD

(592) Slovní
(730) **HP Hewlett Packard Group LLC**, 10300 Energy Drive, Spring, 77389, TX, US
(740) JUDr. Martin Švorčík, Hálkova 1406/2, Praha 2, Nové Město, 12000
(511) (9) zásobníky tónovačů a zásobníky inkoustových trysek, počítače, přístroje a systémy pro zpracování informací a dat, paměti a přístroje a systémy pro design, počítačové programy, faksimilní stroje, vědecké, elektrické, elektronické, optické, optoelektronické signalizační, měřicí a zkoušecí přístroje a nástroje, analytické nástroje, přístroje pro záznam video a audio, jejich součásti a příslušenství, přístroje pro účely datového řízení, jejich součásti a příslušenství.
Třídy výrobků a služeb:
9

(210) O-91172

(111) **188986**
(220) 31.08.1994
(151) 19.03.1996
(540)

IGLA

(592) Slovní
(730) **Dvořáček Jan Ing.**, Vodní 553, České Budějovice, České Budějovice 4, 37001, CZ
(740) artpatent, advokátní kancelář s.r.o., Dukelských hrdinů 976/12, Praha 7, Holešovice, 17000
(511) (6) hroty a hřeby kovové, bytové a nábytkové kování kovové, kovové úchytky a držáky pro nábytek, závěsné háčky kovové, zejména zatloukací, samolepící a šroubovací, kovové přichytky a třmeny všeho druhu pro přichycování a zavěšování předmětů; (10) pomůcky a nástroje pro akupunkturu; (20) hroty a hřeby z plastu, bytové a nábytkové kování z plastů, závěsné háčky z plastů, zejména zatloukací, samolepící a šroubovací, úchytky a držáky pro nábytek z plastů, plastové přichytky všeho druhu pro přichycování a zavěšování předmětů, kabelové přichytky z plastů; (21) úchytky a držáky pro domácnost z kovu a plastů; (26) galanterie zboží všeho druhu, zejména z kovů, plastů nebo jejich kombinace zařazené v této třídě.

Třídy výrobků a služeb:
6, 10, 20, 21, 26

(210) O-92256

(111) **191525**
(220) 25.01.1995
(151) 25.06.1996
(540)



(593) Obrazová
(730) **Správce majetku, s.r.o.**, U Sluncové 666/12a, Praha 8, Karlín, 18600, CZ
(511) (35) sběr a zpracování informací, reklamní a propagační činnost, činnost organizačních a ekonomických poradců v oblasti toku informací, ekonomie a ekologie; (36) realitní kancelář; (38) šíření informací; (41) vydavatelská činnost neperiodických a periodických publikací; (42) zprostředkovatelská činnost v oblasti péče o životní prostředí a styl.

Třídy výrobků a služeb:
35, 36, 38, 41, 42

(210) O-96580

(111) **191526**
(220) 25.01.1995
(151) 25.06.1996
(540)

INFO-FLOW

(592) Slovní
(730) **Správce majetku, s.r.o.**, U Sluncové 666/12a, Praha 8, Karlín, 18600, CZ
(511) (35) sběr a zpracování informací, reklamní a propagační činnost, činnost organizačních a ekonomických poradců v oblasti toku informací, ekonomie a ekologie; (36) realitní kancelář; (38) šíření informací; (41) vydavatelská činnost neperiodických a periodických publikací.

Třídy výrobků a služeb:
35, 36, 38, 41

(210) O-96581

(111) **192067**
(220) 22.08.1994
(151) 24.07.1996
(540)

EMULTECH

(592) Slovní
(730) **EUROVIA CZ a.s.**, U Michelského lesa 1581/2, Praha 4, Michle, 14000, CZ
(740) FISCHER IP s.r.o., Na hrobci 294/5, Praha 2, Nové Město, 12800
(511) (19) modifikované asfaltové emulze.
Třídy výrobků a služeb:
19
(210) O-92100

(111) **192929**
(220) 11.08.1994
(151) 22.08.1996
(540)

FARNELL

(592) Slovní
(730) **Premier Farnell Limited**, Farnell House, Forge Lane, Leeds, LS12 2NE, GB
(740) Mgr. Eva Lachmannová LL.M., Slavětínská 1146/39, Praha 9, Klánovice, 19014
(511) (9) elektrické a elektronické přístroje a zařízení, součástky a příslušenství; (39) transport, distribuce a skladování elektrických a elektronických přístrojů a zařízení, součástek a příslušenství.
Třídy výrobků a služeb:
9, 39
(210) O-91858

(111) **194399**
(220) 01.12.1994
(151) 23.10.1996
(540)

MYTO

(592) Slovní
(730) **TOLMAN A TOLMAN s.r.o.**, č. p. 137, Roztoky, 27023, CZ
(511) (3) výrobky mycí, čistící a prací.
Třídy výrobků a služeb:
3
(210) O-94894

(111) **195123**
(220) 25.07.1994
(151) 25.11.1996
(540)



(594) Kombinovaná
(730) **PENAM, a.s.**, Cejl 504/38, Brno, Zábřovice, 60200, CZ
(740) MIRA Patentová a známková kancelář, Blanka Fišerová, patentová zástupkyně, V kapslovně 2770/11, Praha 3, Žižkov, 13000
(511) (30) oplatky.
Třídy výrobků a služeb:
30
(210) O-91403

(111) **195168**
(220) 16.08.1994
(151) 25.11.1996
(540)

Lesana

(592) Slovní
(730) **ALPA, a.s.**, Hornoměstská 378/74, Velké Meziříčí, 59401, CZ
(511) (3) francovky, kolínské vody, opalovací přípravky (před a po opalování), přísady do koupele, masážní přípravky, pleťová mléka, pleťové vody, vody po holení.
Třídy výrobků a služeb:
3

(210) O-91983

(111) **195169**
(220) 16.08.1994
(151) 25.11.1996
(540)

Lesana francovka

(592) Slovní
(730) **ALPA, a.s.**, Hornoměstská 378/74, Velké Meziříčí, 59401, CZ
(511) (3) francovky.
Třídy výrobků a služeb:
3

(210) O-91984

(111) **198312**
(220) 13.09.1994
(151) 26.03.1997
(540)



(594) Kombinovaná
(591) Barevná
(730) **AGRO - Měřín, a.s.**, Zarybník 516, Měřín, 59442, CZ
(740) Ing. Marcela Filipenská, Polní 302/32, Žďár nad Sázavou, Žďár nad Sázavou 2, 59102
(511) (5) jedy; (29) masné výrobky, mléko a mléčné výrobky; (30) pekařské výrobky; (31) obiloviny krmné - ječmen, pšenice, oves, tritikale, žito, obiloviny potravinářské - ječmen, pšenice, oves, žito, tritikale, pohanka, osivo obilovin - ječmen ozimý, ječmen jarní, pšenice, oves, žito, tritikale, brambory konzumní, brambory sadba, luštěniny - pro potravinářské účely, krmné, osivo - hrách, olejniny nezpracované k potravinářským účelům - řepka, mák, olejniny osivo - řepka, krmné směsi, pilařské výrobky; (37) elektroinstalace práce, vodoinstalační práce, zámečnické práce, truhlářské práce, opravy motorových vozidel, revize elektrických zařízení, zemní práce; (39) silniční doprava; (42) hostinská činnost, ubytovací služby.

Třídy výrobků a služeb:
5, 29, 30, 31, 37, 39, 42
(210) O-92580

(111) **198661**
(220) 21.06.1995
(151) 27.03.1997
(540)



(594) Kombinovaná
(730) **TRANSKAM, spol. s r.o.**, Elišky Přemyslovny 1335, Praha 5 - Zbraslav, 15600, CZ
(511) (35) zprostředkování obchodních záležitostí v oblasti prodeje zboží; (39) silniční motorová doprava, zprostředkování dopravy, skladování.
Třídy výrobků a služeb:
35, 39
(210) O-101419

(111) **199082D**
(220) 20.06.1995
(151) 06.04.2000
(540)

SKODA

(592) Slovní
(730) **Škoda Auto a.s.**, tř. Václava Klementa 869, Mladá Boleslav, Mladá Boleslav II, 29301, CZ
(511) (12) dopravní prostředky všeho druhu, jejich doplňky a příslušenství, s výjimkou trolejbusů, nákladních a osobních automobilů a z nich odvozených modifikací, náhradních dílů a součástí k nim, příslušenství a výzbroje k nim; (37) servisní a opravárenské služby a činnosti, montážní a inženýrské služby a opravárenské služby; (39) dopravní, přepravní a skladovací činnosti; (41) vzdělávací a vyučovací služby a činnosti.

Třídy výrobků a služeb:
12, 37, 39, 41
(210) O-485137

(111) **199082F**
(220) 20.06.1995
(151) 06.04.2000
(540)

SKODA

(592) Slovní
(730) **Škoda Auto a.s.**, tř. Václava Klementa 869, Mladá Boleslav, Mladá Boleslav II, 29301, CZ
(511) (12) trolejbusy, jejich doplňky a příslušenství.

Třídy výrobků a služeb:
12
(210) O-489272

(111) **203400**
(220) 21.03.1995
(151) 23.09.1997
(540)

Amádeus

(594) Slovní grafická
(730) **AMADEUS Real Estate, a.s.**, Dlouhá 741/13, Praha 1, Staré Město, 11000, CZ
(740) Halaxová & Halaxová TETRAPAT, Mgr. Eva Halaxová, Jinonická 804/80, Praha 5, Košíře, 15800
(511) (35) poradenská činnost v oblasti podnikání; (36) realitní kancelář, správa domovních fondů, pronájem nebytových prostor a bytových prostor spojených s dalšími službami; (37) úklidové práce a jejich zprostředkování; (41) vydavatelská činnost.

Třídy výrobků a služeb:
35, 36, 37, 41

(210) O-98507

(111) **269540**
(220) 22.07.2004
(151) 14.01.2005
(540)



(594) Kombinovaná
(730) **CENTRAL EUROPEAN NATURAL STONE, s.r.o.**, Podzimní 1553, Hostivice, 25301, CZ
(740) Mgr. Ondřej Čálek, Nad Palatou 2657/12, Praha 5, Smíchov, 15000
(511) (19) stavební materiály nekovové, zejména kamenné bloky z přírodního i umělého materiálu, dlaždice pro obklady stěn, obklady budov, pro dlažbu, stavební bloky; (35) propagační činnost, reklama, pomoc při řízení obchodní činnosti, zprostředkování obchodní činnosti u materiálů a výrobků uvedených ve tř. 19; (37) stavebnictví, provádění stavebních prací, zejména vnitřních a vnějších obkladů, dlažby, údržby a opravy, stavební práce s použitím stavebních bloků.

Třídy výrobků a služeb:
19, 35, 37

(210) O-356455

(111) **270333**
(220) 02.07.2004
(151) 28.02.2005
(540)

STOON

(592) Slovní
(730) **Bláha Zdeněk**, č. p. 325, Stonařov, 58833, CZ
(740) Ing. Zdeněk Kučera, Dlouhá 207, Slušovice, 76315
(511) (24) vlaječky (ne z papíru); (25) oděvy, obuv, suvenýry z textilu v rámci této třídy, sportovní dresy a oblečení; (28) sportovní potřeby a nářadí, hokejové puky, hokejové hole, brusle a ostatní výstroj pro sportovce.

Třídy výrobků a služeb:
24, 25, 28

(210) O-355953

(111) **270348**
(220) 13.07.2004
(151) 28.02.2005
(540)



(594) Kombinovaná
(591) Barevná
(730) **Severomoravské vodovody a kanalizace Ostrava a.s.**, 28. října 1235/169, Ostrava, Mariánské Hory, 70900, CZ
(740) Ing. Pavel Nádvořík s.r.o., Klínová 620/1, Ostrava, Hulváky, 70900
(511) (9) přístroje a nástroje vědecké, námořní, geodetické, elektrické v rámci této třídy, fotografické, filmové, optické, přístroje pro vážení, měření, signalizaci, kontrolu (inspekci), záchranu a přístroje pro vyučování, přístroje pro záznam, převod, reprodukci zvuku nebo obrazu, magnetické nosiče zvukových záznamů, počítačové stroje, přístroje pro zpracování informací a počítače, přístroje v oblasti nakládání s odpady, přeměnu, akumulaci, regulaci nebo řízení elektrického proudu, vodoměry, hydroměry, vodoznaky, ukazatele výšky hladiny vody, vodováhy, libely (přístroje pro určování horizontu), vlhkoměry, hygrometry, zeměměřičské přístroje a nástroje, stroje a zařízení na zkoušení materiálů, tlakoměry, sledovací přístroje, přístroje dýchací pro plavání pod vodou, přístroje a nástroje na měření objemu, elektrická zařízení pro dálkové ovládání průmyslových procesů; (11) přístroje pro rozvod vody a sanitární přístroje a zařízení, zařízení pro klimatizaci, čerpací pumpy (tepelné), čističí zařízení na odpadní vodu, čističky odpadních vod, zařízení a stroje na čištění a úpravu vody, zařízení na změkčování vody, zařízení na filtrování vody, filtry na pitnou vodu, zařízení na dodávku vody (zásobníky vody), i sterilizátory vody, vodovodní potrubní zařízení, vodovodní těsnění (těsnící kroužky), vodovodní zařízení, generátory acetylenové, plynové a generátory páry (s výjimkou generátorů jako součástí strojů), hydranty, chladicí zařízení na chlazení vody, kohoutky a kohouty pro potrubí, koupelnové armatury, potrubí jako části hygienických instalací, regulačně-bezpečnostní zařízení pro vodovodní zařízení, regulační ventily pro kontrolu hladiny v nádržích, regulátory pro vodní zařízení a potrubí, směšovací (pákové) baterie pro vodovodní potrubí, tlakové vodní zásobníky; (35) obchodní informace, služby v obchodní činnosti v rámci této třídy, obchodní management a poradenství, obchodní činnost v oblasti nakládání s odpady v rámci této třídy, obchodní transakce-plány, obchody-kontrola, řízení průmyslových nebo obchodních podniků, dozor, zprostředkování obchodů, pomoc při obchodní činnosti, obchodní administrativa, studie a průzkum trhu, obchodní expertizy, činnost organizačních a ekonomických poradců, vedení účetnictví, sestavování statistických informací; (36) pronájem nemovitostí a služby s tím spojené, správa majetku, správa nemovitostí, zprostředkování nemovitostí, vybírání nájemného, finanční řízení, finanční analýzy, finanční informace, leasing; (37) čištění, čištění odpadních vod, čištění kanalizací a přípojek, pronájem čistících strojů, dozor nad stavbami, izolace staveb, pronájem stavebních strojů a zařízení, stavebnictví, zednické služby, provádění inženýrských staveb, stavební informace, informace o opravách, instalace a opravy klimatizačního zařízení, údržba a opravy motorových vozidel, mytí dopravních prostředků, odrušování elektrických přístrojů, opravy pump a čerpadel, instalace (montáž), údržba a opravy strojů, vrtání studní, instalace a opravy zavlažovacího zařízení, servisní činnost, vyklizení odpadu; (39) rozvod pitné a užitkové vody, zásobování vodou, rozvod elektrické energie, dovoz, doprava, silniční motorová doprava, doprava a skladování odpadu; (40) výroba energie, čištění povrchů, čištění odpadu, likvidace odpadu, třídění a recyklace odpadu a jiného recyklovatelného materiálu, spalování odpadu, zpracování odpadu, nakládání s nebezpečnými odpady v rámci této třídy, úprava vody; (42) geologický průzkum, kontrola kvality, výzkum geologický, výzkum bakteriologický, zeměměřičství, asanační práce v oblasti čistící ekologie, technická a inženýrská činnost, inženýrské práce (expertizy), technické kreslení, projektování, studie projektů, projektová činnost v investiční výstavbě, studie technických projektů, technický průzkum, technické testování a analýzy, poskytování technických služeb - práce a služby měřících vozů pro analýzu vodovodních a kanalizačních sítí, čističí práce průmyslového charakteru v rámci této třídy, kontrola kanalizací televizní kamerou, zkoušky vodotěsnosti, vyhledávání poruch na vodovodních potrubích pomocí přístrojů, poradenství odborné - technické, poradenství o ochraně životního prostředí,

programování počítačové, údržba programů počítačů, obnova počítačových dat.

Třídy výrobků a služeb:

9, 11, 35, 36, 37, 39, 40, 42

(210) O-356148

(111) **270379**

(220) 21.07.2004

(151) 28.02.2005

(540)

BOGY

(592) Slovní

(730) **BOGY s.r.o.**, Loosova 577/8, Brno, Lesná, 63800, CZ

(740) Martin Kořistka, Karpatská 241/3, Brno, Starý Lískovec, 62500

(511) (24) tkaniny, pletené tkaniny, potahové tkaniny, pokrývky ložní a stolní, potahy, potahy na nábytek, ubrusy, s výjimkou papírových, vše v rámci třídy 24; (25) konfekční a modelové oblečení pro muže, ženy a děti, zejména pánské a dámské kalhoty, kalhoty všeho druhu, společenské kalhoty, jeansové kalhoty, šortky, trikotové kalhoty, gymnastické šortky, šaty, sukně, blůzy, pulovry, svetry, vesty, živůtky, obleky, saka, kabáty, vycházkové obleky, smokingy, trička, bundy, cvičební úbory, oteplovačky, soupravy pro jogging, kombinézy, pracovní oděvy, armádní ošacení, kalhoty a košile z lehkých tkanin, přiléhavé trikoty, baletní a cvičební trikoty, nánožníky, oblečení do deště, lyžařské obleky, lyžařské náprsenky, lyžařské kalhoty, lyžařské bundy, plavky, oblečení pro koupání, plážové oblečení, košile, sportovní košile, košile s krátkým rukávem, košile z úpletů, krátké košile, oblečení pro hry a volné chvíle, převlečníky, sportovní bundy s kapucí a kožešinovou vložkou, větrovky, kožené bundy, obuv, boty kryjící kotníky, galoše, pantofle, atletické tretry, basketbalové boty, sportovní obuv, sandály, pokrývky hlavy, klobouky, čepice, štitky, kapuce, kukly, barety, čelenky, potní čelenky, zápevní potítka z úpletu, chrániče na uši, šály, šátky, kravaty, štolý, šerpy, oblečení na spaní, noční košile, pyžama, róby, rukavice, rukavice bez prstů, palečnice, rukávničky, prádlo, spodky, kalhotky, boxerské šortky, nátělníky, punčochy, ponožky, podkolenky, punčocháče, vlnáky, stávkové zboží, kravaty, motýlci, opasky, maskarní kostýmy, zástěry, pletené vlněné zboží spadající do třídy 25; (26) krajky a výšivky, stuhy a šněrovadla, knoflíky a stiskací knoflíky, háčky a očka, špendlíky a jehly, zipy, galanterie, umělé květiny ve třídě 26.

Třídy výrobků a služeb:

24, 25, 26

(210) O-356411

(111) **271024**

(220) 13.07.2004

(151) 29.03.2005

(540)



(594) Kombinovaná

(591) Barevná

(730) **Severomoravské vodovody a kanalizace Ostrava a.s.**, 28. října 1235/169, Ostrava, Mariánské Hory, 70900, CZ

(740) Ing. Pavel Nádvorník s.r.o., Klínová 620/1, Ostrava, Hulváky, 70900

(511) (9) přístroje a nástroje vědecké, námořní, geodetické, elektrické v rámci této třídy, fotografické, filmové, optické, přístroje pro vážení, měření, signalizaci, kontrolu (inspekci), záchranu a přístroje pro vyučování, přístroje pro záznam, převod, reprodukci zvuku nebo obrazu, magnetické nosiče zvukových záznamů, počítací stroje, přístroje pro zpracování informací a počítače, přístroje a nástroje pro vedení, přepínání, přeměnu, akumulaci, regulaci nebo řízení elektrického proudu, vodoměry, hydroměry, vodoznamy, ukazatele výšky hladiny vody, vodováhy, libely (přístroje pro určování horizontu), vlhkoměry, hygrometry, zeměměřičské přístroje a nástroje, stroje a zařízení na zkoušení materiálu, tlakoměry, sledovací přístroje, přístroje dýchací pro plavání pod vodou, přístroje a nástroje na

měření objemu, elektrická zařízení pro dálkové ovládání průmyslových procesů; (11) přístroje pro rozvod vody a sanitární přístroje a zařízení, zařízení pro klimatizaci, čerpací pumpy (tepelné), čisticí zařízení na odpadní vodu, čistírný odpadních vod, zařízení a stroje na čištění a úpravu vody, zařízení na změkčování vody, zařízení na filtrování vody, filtry na pitnou vodu, zařízení na dodávku vody (zásobníky vody), i sterilizátory vody, vodovodní potrubní zařízení, vodovodní těsnění (těsnící kroužky), vodovodní zařízení, generátory acetylenové, plynové a generátory parní (s výjimkou generátorů jako součástí strojů), hydranty, chladicí zařízení na chlazení vody, kohoutky a kohouty pro potrubí, koupelnové armatury, potrubí jako části hygienických instalací, regulačně-bezpečnostní zařízení pro vodovodní zařízení, regulační ventily pro kontrolu hladiny v nádržích, regulátory pro vodní zařízení a potrubí, směšovací (pákové) baterie pro vodovodní potrubí, tlakové vodní zásobníky; (35) obchodní informace, služby v obchodní činnosti v rámci této třídy, obchodní management a poradenství, obchodní činnost v oblasti nakládání s odpady v rámci této třídy, obchodní transakce-plány, obchody-kontrola, řízení průmyslových nebo obchodních podniků, dozor, zprostředkování obchodů, pomoc při obchodní činnosti, obchodní administrativa, studie a průzkum trhu, obchodní expertizy, činnost organizačních a ekonomických poradců, vedení účetnictví, sestavování statistických informací; (36) pronájem nemovitostí a služby s tím spojené, správa majetku, správa nemovitostí, zprostředkování nemovitostí, vybírání nájemného, finanční řízení, finanční analýzy, finanční informace, leasing; (37) čištění, čištění odpadních vod, čištění kanalizací a přípojek, pronájem čistících strojů, dozor nad stavbami, izolace staveb, pronájem stavebních strojů a zařízení, stavebnictví, zednické služby, provádění inženýrských staveb, stavební informace, informace o opravách, instalace a opravy klimatizačního zařízení, údržba a opravy motorových vozidel, mytí dopravních prostředků, odrušování elektrických přístrojů, opravy pump a čerpadel, instalace (montáž), údržba a opravy strojů, vrtání studní, instalace a opravy zavlažovacího zařízení, servisní činnost, vyklizení odpadu; (39) rozvod pitné a užitkové vody, zásobování vodou, rozvod elektrické energie, dovoz, doprava, silniční motorová doprava, doprava a skladování odpadu; (40) výroba energie, čištění povrchů, čištění odpadu, likvidace odpadu, třídění a recyklace odpadu a jiného recyklovatelného materiálu, spalování odpadu, zpracování odpadu, nakládání s nebezpečnými odpady v rámci této třídy, úprava vody; (42) geologický průzkum, kontrola kvality, výzkum geologický, výzkum bakteriologický, zeměměřičství, asanační práce v oblasti čistící ekologie, technická a inženýrská činnost, inženýrské práce (expertizy), technické kreslení, projektování, studie projektů, projektová činnost v investiční výstavbě, studie technických projektů, technický průzkum, technické testování a analýzy, poskytování technických služeb - práce a služby měřících vozů pro analýzu vodovodních a kanalizačních sítí, čisticí práce průmyslového charakteru v rámci této třídy, kontrola kanalizací televizní kamerou, zkoušky vodotěsnosti, vyhledávání poruch na vodovodních potrubích pomocí přístrojů, poradenství odborné - technické, poradenství o ochraně životního prostředí, programování počítačové, údržba programů počítačů, obnova počítačových dat.

Třídy výrobků a služeb:

9, 11, 35, 36, 37, 39, 40, 42

(210) O-356142

(111) **271025**

(220) 13.07.2004

(151) 29.03.2005

(540)



(594) Kombinovaná

(730) **Severomoravské vodovody a kanalizace Ostrava a.s.**, 28. října 1235/169, Ostrava, Mariánské Hory, 70900, CZ

(740) Ing. Pavel Nádvorník s.r.o., Klínová 620/1, Ostrava, Hulváky, 70900

(511) (9) přístroje a nástroje vědecké, námořní, geodetické, elektrické v rámci této třídy, fotografické, filmové, optické, přístroje pro vážení, měření,

signalizaci, kontrolu (inspekci), záchranu a přístroje pro vyučování, přístroje pro záznam, převod, reprodukci zvuku nebo obrazu, magnetické nosiče zvukových záznamů, počítači stroje, přístroje pro zpracování informací a počítače, přístroje a nástroje pro vedení, přepínání, přeměnu, akumulaci, regulaci nebo řízení elektrického proudu, vodoměry, hydroměry, vodoznaky, ukazatele výšky hladiny vody, vodováhy, libely (přístroje pro určování horizontu), vlhkoměry, hygrometry, zeměměřičské přístroje a nástroje, stroje a zařízení na zkoušení materiálu, tlakoměry, sledovací přístroje, přístroje dýchací pro plavání pod vodou, přístroje a nástroje na měření objemu, elektrická zařízení pro dálkové ovládání průmyslových procesů; (11) přístroje pro rozvod vody a sanitární přístroje a zařízení, zařízení pro klimatizaci, čerpací pumpy (tepelné), čističí zařízení na odpadní vodu, čistírný odpadních vod, zařízení a stroje na čištění a úpravu vody, zařízení na změkčování vody, zařízení na filtrování vody, filtry na pitnou vodu, zařízení na dodávku vody (zásobníky vody), i sterilizátory vody, vodovodní potrubní zařízení, vodovodní těsnění (těsnící kroužky), vodovodní zařízení, generátory acetylenové, plynové a generátory parní (s výjimkou generátorů jako součástí strojů), hydranty, chladicí zařízení na chlazení vody, kohoutky a kohouty pro potrubí, koupelňové armatury, potrubí jako části hygienických instalací, regulačně-bezpečnostní zařízení pro vodovodní zařízení, regulační ventily pro kontrolu hladiny v nádržích, regulátory pro vodní zařízení a potrubí, směšovací (pákové) baterie pro vodovodní potrubí, tlakové vodní zásobníky; (35) obchodní informace, služby v obchodní činnosti v rámci této třídy, obchodní management a poradenství, obchodní činnost v oblasti nakládání s odpady v rámci této třídy, obchodní transakce-plány, obchody-kontrola, řízení průmyslových nebo obchodních podniků, dozor, zprostředkování obchodů, pomoc při obchodní činnosti, obchodní administrativa, studie a průzkum trhu, obchodní expertizy, činnost organizačních a ekonomických poradců, vedení účetnictví, sestavování statistických informací; (36) pronájem nemovitostí a služby s tím spojené, správa majetku, správa nemovitostí, zprostředkování nemovitostí, vybírání nájemného, finanční řízení, finanční analýzy, finanční informace, leasing; (37) čištění, čištění odpadních vod, čištění kanalizací a přípojek, pronájem čistících strojů, dozor nad stavbami, izolace staveb, pronájem stavebních strojů a zařízení, stavebnictví, zednické služby, provádění inženýrských staveb, stavební informace, informace o opravách, instalace a opravy klimatizačního zařízení, údržba a opravy motorových vozidel, mytí dopravních prostředků, odrušování elektrických přístrojů, opravy pump a čerpadel, instalace (montáž), údržba a opravy strojů, vrtání studní, instalace a opravy zavlažovacího zařízení, servisní činnost, vyklizení odpadu; (39) rozvod pitné a užitkové vody, zásobování vodou, rozvod elektrické energie, dovoz, doprava, silniční motorová doprava, doprava a skladování odpadu; (40) výroba energie, čištění povrchů, čištění odpadu, likvidace odpadu, třídění a recyklace odpadu a jiného recyklovatelného materiálu, spalování odpadu, zpracování odpadu, nakládání s nebezpečnými odpady v rámci této třídy, úprava vody; (42) geologický průzkum, kontrola kvality, výzkum geologický, výzkum bakteriologický, zeměměřičství, asanační práce v oblasti čistící ekologie, technická a inženýrská činnost, inženýrské práce (expertizy), technické kreslení, projektování, studie projektů, projektová činnost v investiční výstavbě, studie technických projektů, technický průzkum, technické testování a analýzy, poskytování technických služeb - práce a služby měřících vozů pro analýzu vodovodních a kanalizačních sítí, čistící práce průmyslového charakteru v rámci této třídy, kontrola kanalizací televizní kamerou, zkoušky vodotěsnosti, vyhledávání poruch na vodovodních potrubích pomocí přístrojů, poradenství odborné - technické, poradenství o ochraně životního prostředí, programování počítačové, údržba programů počítačů, obnova počítačových dat.

Třídy výrobků a služeb:

9, 11, 35, 36, 37, 39, 40, 42

(210) O-356143

(111) 271026
(220) 13.07.2004
(151) 29.03.2005
(540)



(594) Kombinovaná
(591) Barevná
(730) Severomoravské vodovody a kanalizace Ostrava a.s., 28. října 1235/169, Ostrava, Mariánské Hory, 70900, CZ
(740) Ing. Pavel Nádvořík s.r.o., Klínová 620/1, Ostrava, Hulváky, 70900
(511) (9) přístroje a nástroje vědecké, námořní, geodetické, elektrické v rámci této třídy, fotografické, filmové, optické, přístroje pro vážení, měření, signalizaci, kontrolu (inspekci), záchranu a přístroje pro vyučování, přístroje pro záznam, převod, reprodukci zvuku nebo obrazu, magnetické nosiče zvukových záznamů, počítači stroje, přístroje pro zpracování informací a počítače, přístroje a nástroje pro vedení, přepínání, přeměnu, akumulaci, regulaci nebo řízení elektrického proudu, vodoměry, hydroměry, vodoznaky, ukazatele výšky hladiny vody, vodováhy, libely (přístroje pro určování horizontu), vlhkoměry, hygrometry, zeměměřičské přístroje a nástroje, stroje a zařízení na zkoušení materiálu, tlakoměry, sledovací přístroje, přístroje dýchací pro plavání pod vodou, přístroje a nástroje na měření objemu, elektrická zařízení pro dálkové ovládání průmyslových procesů; (11) přístroje pro rozvod vody a sanitární přístroje a zařízení, zařízení pro klimatizaci, čerpací pumpy (tepelné), čističí zařízení na odpadní vodu, čistírný odpadních vod, zařízení a stroje na čištění a úpravu vody, zařízení na změkčování vody, zařízení na filtrování vody, filtry na pitnou vodu, zařízení na dodávku vody (zásobníky vody), i sterilizátory vody, vodovodní potrubní zařízení, vodovodní těsnění (těsnící kroužky), vodovodní zařízení, generátory acetylenové, plynové a generátory parní (s výjimkou generátorů jako součástí strojů), hydranty, chladicí zařízení na chlazení vody, kohoutky a kohouty pro potrubí, koupelňové armatury, potrubí jako části hygienických instalací, regulačně-bezpečnostní zařízení pro vodovodní zařízení, regulační ventily pro kontrolu hladiny v nádržích, regulátory pro vodní zařízení a potrubí, směšovací (pákové) baterie pro vodovodní potrubí, tlakové vodní zásobníky; (35) obchodní informace, služby v obchodní činnosti v rámci této třídy, obchodní management a poradenství, obchodní činnost v oblasti nakládání s odpady v rámci této třídy, obchodní transakce-plány, obchody-kontrola, řízení průmyslových nebo obchodních podniků, dozor, zprostředkování obchodů, pomoc při obchodní činnosti, obchodní administrativa, studie a průzkum trhu, obchodní expertizy, činnost organizačních a ekonomických poradců, vedení účetnictví, sestavování statistických informací; (36) pronájem nemovitostí a služby s tím spojené, správa majetku, správa nemovitostí, zprostředkování nemovitostí, vybírání nájemného, finanční řízení, finanční analýzy, finanční informace, leasing; (37) čištění, čištění odpadních vod, čištění kanalizací a přípojek, pronájem čistících strojů, dozor nad stavbami, izolace staveb, pronájem stavebních strojů a zařízení, stavebnictví, zednické služby, provádění inženýrských staveb, stavební informace, informace o opravách, instalace a opravy klimatizačního zařízení, údržba a opravy motorových vozidel, mytí dopravních prostředků, odrušování elektrických přístrojů, opravy pump a čerpadel, instalace (montáž), údržba a opravy strojů, vrtání studní, instalace a opravy zavlažovacího zařízení, servisní činnost, vyklizení odpadu; (39) rozvod pitné a užitkové vody, zásobování vodou, rozvod elektrické energie, dovoz, doprava, silniční motorová doprava, doprava a skladování odpadu; (40) výroba energie, čištění povrchů, čištění odpadu, likvidace odpadu, třídění a recyklace odpadu a jiného recyklovatelného materiálu, spalování odpadu, zpracování odpadu, nakládání s nebezpečnými odpady v rámci této třídy, úprava vody; (42) geologický průzkum, kontrola kvality, výzkum geologický, výzkum bakteriologický, zeměměřičství, asanační práce v oblasti čistící ekologie, technická a inženýrská činnost, inženýrské práce (expertizy), technické kreslení, projektování, studie projektů, projektová činnost v investiční výstavbě, studie technických projektů, technický průzkum, technické testování a analýzy, poskytování technických služeb - práce a služby měřících vozů pro analýzu vodovodních a kanalizačních sítí, čistící práce průmyslového charakteru v rámci této

třídy, kontrola kanalizací televizní kamerou, zkoušky vodotěsnosti, vyhledávání poruch na vodovodních potrubích pomocí přístrojů, poradenství odborné - technické, poradenství o ochraně životního prostředí, programování počítačové, údržba programů počítačů, obnova počítačových dat.

Třídy výrobků a služeb:
9, 11, 35, 36, 37, 39, 40, 42

(210) O-356144

(111) **271027**

(220) 13.07.2004

(151) 29.03.2005

(540)



(594) Kombinovaná

(591) Barevná

(730) **Severomoravské vodovody a kanalizace Ostrava a.s.**, 28. října
1235/169, Ostrava, Mariánské Hory, 70900, CZ

(740) Ing. Pavel Nádvořík s.r.o., Klínová 620/1, Ostrava, Hulváky, 70900

(511) (9) přístroje a nástroje vědecké, námořní, geodetické, elektrické v rámci této třídy, fotografické, filmové, optické, přístroje pro vážení, měření, signalizaci, kontrolu (inspekci), záchranu a přístroje pro vyučování, přístroje pro záznam, převod, reprodukci zvuku nebo obrazu, magnetické nosiče zvukových záznamů, počítačové stroje, přístroje pro zpracování informací a počítače, přístroje a nástroje pro vedení, přepínání, přeměnu, akumulaci, regulaci nebo řízení elektrického proudu, vodoměry, hydroměry, vodoznaky, ukazatele výšky hladiny vody, vodováhy, libely (přístroje pro určování horizontu), vlhkoměry, hygrometry, zeměměřičské přístroje a nástroje, stroje a zařízení na zkoušení materiálu, tlakoměry, sledovací přístroje, přístroje dýchací pro plavání pod vodou, přístroje a nástroje na měření objemu, elektrická zařízení pro dálkové ovládání průmyslových procesů; (11) přístroje pro rozvod vody a sanitární přístroje a zařízení, zařízení pro klimatizaci, čerpací pumpy (tepelné), čističí zařízení na odpadní vodu, čistírný odpadních vod, zařízení a stroje na čištění a úpravu vody, zařízení na změkčování vody, zařízení na filtrování vody, filtry na pitnou vodu, zařízení na dodávku vody (zásobníky vody), i sterilizátory vody, vodovodní potrubní zařízení, vodovodní těsnění (těsnící kroužky), vodovodní zařízení, generátory acetylenové, plynové a generátory parní (s výjimkou generátorů jako součástí strojů), hydranty, chladicí zařízení na chlazení vody, kohoutky a kohouty pro potrubí, koupelnové armatury, potrubí jako části hygienických instalací, regulačně-bezpečnostní zařízení pro vodovodní zařízení, regulační ventily pro kontrolu hladiny v nádržích, regulátory pro vodní zařízení a potrubí, směšovací (pákové) baterie pro vodovodní potrubí, tlakové vodní zásobníky; (35) obchodní informace, služby v obchodní činnosti v rámci této třídy, obchodní management a poradenství, obchodní činnost v oblasti nakládání s odpady v rámci této třídy, obchodní transakce-plány, obchody-kontrola, řízení průmyslových nebo obchodních podniků, dozor, zprostředkování obchodů, pomoc při obchodní činnosti, obchodní administrativa, studie a průzkum trhu, obchodní expertizy, činnost organizačních a ekonomických poradců, vedení účetnictví, sestavování statistických informací; (36) pronájem nemovitostí a služby s tím spojené, správa majetku, správa nemovitostí, zprostředkování nemovitostí, vybírání nájemného, finanční řízení, finanční analýzy, finanční informace, leasing; (37) čištění, čištění odpadních vod, čištění kanalizací a přípojek, pronájem čistících strojů, dozor nad stavbami, izolace staveb, pronájem stavebních strojů a zařízení, stavebnictví, zednické služby, provádění inženýrských staveb, stavební informace, informace o opravách, instalace a opravy klimatizačního zařízení, údržba a opravy motorových vozidel, mytí dopravních prostředků, odrušování elektrických přístrojů, opravy pump a čerpadel, instalace (montáž), údržba a opravy strojů, vrtání studní, instalace a opravy zavlažovacího zařízení, servisní činnost, vyklizení odpadu; (39) rozvod pitné a užitkové vody, zásobování vodou, rozvod elektrické energie, dovoz, doprava, silniční motorová doprava, doprava a skladování odpadu; (40) výroba energie, čištění povrchů, čištění odpadu,

likvidace odpadu, třídění a recyklace odpadu a jiného recyklovatelného materiálu, spalování odpadu, zpracování odpadu, nakládání s nebezpečnými odpady v rámci této třídy, úprava vody; (42) geologický průzkum, kontrola kvality, výzkum geologický, výzkum bakteriologický, zeměměřičství, asanační práce v oblasti čistící ekologie, technická a inženýrská činnost, inženýrské práce (expertizy), technické kreslení, projektování, studie projektů, projektová činnost v investiční výstavbě, studie technických projektů, technický průzkum, technické testování a analýzy, poskytování technických služeb - práce a služby měřících vozů pro analýzu vodovodních a kanalizačních sítí, čistící práce průmyslového charakteru v rámci této třídy, kontrola kanalizací televizní kamerou, zkoušky vodotěsnosti, vyhledávání poruch na vodovodních potrubích pomocí přístrojů, poradenství odborné - technické, poradenství o ochraně životního prostředí, programování počítačové, údržba programů počítačů, obnova počítačových dat.

Třídy výrobků a služeb:
9, 11, 35, 36, 37, 39, 40, 42

(210) O-356145

(111) **271028**

(220) 13.07.2004

(151) 29.03.2005

(540)



(594) Kombinovaná

(591) Barevná

(730) **Severomoravské vodovody a kanalizace Ostrava a.s.**, 28. října
1235/169, Ostrava, Mariánské Hory, 70900, CZ

(740) Ing. Pavel Nádvořík s.r.o., Klínová 620/1, Ostrava, Hulváky, 70900

(511) (9) přístroje a nástroje vědecké, námořní, geodetické, elektrické v rámci této třídy, fotografické, filmové, optické, přístroje pro vážení, měření, signalizaci, kontrolu (inspekci), záchranu a přístroje pro vyučování, přístroje pro záznam, převod, reprodukci zvuku nebo obrazu, magnetické nosiče zvukových záznamů, počítačové stroje, přístroje pro zpracování informací a počítače, přístroje a nástroje pro vedení, přepínání, přeměnu, akumulaci, regulaci nebo řízení elektrického proudu, vodoměry, hydroměry, vodoznaky, ukazatele výšky hladiny vody, vodováhy, libely (přístroje pro určování horizontu), vlhkoměry, hygrometry, zeměměřičské přístroje a nástroje, stroje a zařízení na zkoušení materiálu, tlakoměry, sledovací přístroje, přístroje dýchací pro plavání pod vodou, přístroje a nástroje na měření objemu, elektrická zařízení pro dálkové ovládání průmyslových procesů; (11) přístroje pro rozvod vody a sanitární přístroje a zařízení, zařízení pro klimatizaci, čerpací pumpy (tepelné), čističí zařízení na odpadní vodu, čistírný odpadních vod, zařízení a stroje na čištění a úpravu vody, zařízení na změkčování vody, zařízení na filtrování vody, filtry na pitnou vodu, zařízení na dodávku vody (zásobníky vody), i sterilizátory vody, vodovodní potrubní zařízení, vodovodní těsnění (těsnící kroužky), vodovodní zařízení, generátory acetylenové, plynové a generátory parní (s výjimkou generátorů jako součástí strojů), hydranty, chladicí zařízení na chlazení vody, kohoutky a kohouty pro potrubí, koupelnové armatury, potrubí jako části hygienických instalací, regulačně-bezpečnostní zařízení pro vodovodní zařízení, regulační ventily pro kontrolu hladiny v nádržích, regulátory pro vodní zařízení a potrubí, směšovací (pákové) baterie pro vodovodní potrubí, tlakové vodní zásobníky; (35) obchodní informace, služby v obchodní činnosti v rámci této třídy, obchodní management a poradenství, obchodní činnost v oblasti nakládání s odpady v rámci této třídy, obchodní transakce-plány, obchody-kontrola, řízení průmyslových nebo obchodních podniků, dozor, zprostředkování obchodů, pomoc při obchodní činnosti, obchodní administrativa, studie a průzkum trhu, obchodní expertizy, činnost organizačních a ekonomických poradců, vedení účetnictví, sestavování statistických informací; (36) pronájem nemovitostí a služby s tím spojené, správa majetku, správa nemovitostí, zprostředkování nemovitostí, vybírání nájemného, finanční řízení, finanční analýzy, finanční informace, leasing; (37) čištění, čištění odpadních vod, čištění kanalizací a

přípojek, pronájem čistících strojů, dozor nad stavbami, izolace staveb, pronájem stavebních strojů a zařízení, stavebnictví, zednické služby, provádění inženýrských staveb, stavební informace, informace o opravách, instalace a opravy klimatizačního zařízení, údržba a opravy motorových vozidel, mytí dopravních prostředků, odrušování elektrických přístrojů, opravy pump a čerpadel, instalace (montáž), údržba a opravy strojů, vrtání studní, instalace a opravy zavlažovacího zařízení, servisní činnost, vyklizení odpadu; (39) rozvod pitné a užitkové vody, zásobování vodou, rozvod elektrické energie, dovoz, doprava, silniční motorová doprava, doprava a skladování odpadu; (40) výroba energie, čištění povrchů, čištění odpadu, likvidace odpadu, třídění a recyklace odpadu a jiného recyklovatelného materiálu, spalování odpadu, zpracování odpadu, nakládání s nebezpečnými odpady v rámci této třídy, úprava vody; (42) geologický průzkum, kontrola kvality, výzkum geologický, výzkum bakteriologický, zeměměřičství, asanační práce v oblasti čistící ekologie, technická a inženýrská činnost, inženýrské práce (expertízy), technické kreslení, projektování, studie projektů, projektová činnost v investiční výstavbě, studie technických projektů, technický průzkum, technické testování a analýzy, poskytování technických služeb - práce a služby měřících vozů pro analýzu vodovodních a kanalizačních sítí, čistící práce průmyslového charakteru v rámci této třídy, kontrola kanalizací televizní kamerou, zkoušky vodotěsnosti, vyhledávání poruch na vodovodních potrubích pomocí přístrojů, poradenství odborné - technické, poradenství o ochraně životního prostředí, programování počítačové, údržba programů počítačů, obnova počítačových dat.

Třídy výrobků a služeb:
9, 11, 35, 36, 37, 39, 40, 42

(210) O-356146

(111) **271029**

(220) 13.07.2004

(151) 29.03.2005

(540)



(594) Kombinovaná

(730) **Severomoravské vodovody a kanalizace Ostrava a.s.**, 28. října 1235/169, Ostrava, Mariánské Hory, 70900, CZ

(740) Ing. Pavel Nádvorník s.r.o., Klínová 620/1, Ostrava, Hulváky, 70900

(511) (9) přístroje a nástroje vědecké, námořní, geodetické, elektrické v rámci této třídy, fotografické, filmové, optické, přístroje pro vážení, měření, signalizaci, kontrolu (inspekci), záchranu a přístroje pro vyučování, přístroje pro záznam, převod, reprodukci zvuku nebo obrazu, magnetické nosiče zvukových záznamů, počítačové stroje, přístroje pro zpracování informací a počítače, přístroje a nástroje pro vedení, přepínání, přeměnu, akumulaci, regulaci nebo řízení elektrického proudu, vodoměry, hydroměry, vodoznaky, ukazatele výšky hladiny vody, vodováhy, libely (přístroje pro určování horizontu), vlhkoměry, hygrometry, zeměměřičské přístroje a nástroje, stroje a zařízení na zkoušení materiálu, tlakoměry, sledovací přístroje, přístroje dýchací pro plavání pod vodou, přístroje a nástroje na měření objemu, elektrická zařízení pro dálkové ovládání průmyslových procesů; (11) přístroje pro rozvod vody a sanitární přístroje a zařízení, zařízení pro klimatizaci, čerpací pumpy (tepelné), čistící zařízení na odpadní vodu, čistírny odpadních vod, zařízení a stroje na čištění a úpravu vody, zařízení na změkčování vody, zařízení na filtrování vody, filtry na pitnou vodu, zařízení na dodávku vody (zásobníky vody), i sterilizátory vody, vodovodní potrubní zařízení, vodovodní těsnění (těsnící kroužky), vodovodní zařízení, generátory acetylenové, plynové a generátory parní (s výjimkou generátorů jako součástí strojů), hydranty, chladicí zařízení na chlazení vody, kohoutky a kohouty pro potrubí, koupelnové armatury, potrubí jako části hygienických instalací, regulačně-bezpečnostní zařízení pro vodovodní zařízení, regulační ventily pro kontrolu hladiny v nádržích, regulátory pro vodní zařízení a potrubí, směšovací (pákové) baterie pro vodovodní potrubí, tlakové vodní zásobníky; (35) obchodní informace, služby v obchodní činnosti v rámci této třídy, obchodní management a

poradenství, obchodní činnost v oblasti nakládání s odpady v rámci této třídy, obchodní transakce-plány, obchody-kontrola, řízení průmyslových nebo obchodních podniků, dozor, zprostředkování obchodů, pomoc při obchodní činnosti, obchodní administrativa, studie a průzkum trhu, obchodní expertízy, činnost organizačních a ekonomických poradců, vedení účetnictví, sestavování statistických informací; (36) pronájem nemovitostí a služby s tím spojené, správa majetku, správa nemovitostí, zprostředkování nemovitostí, vybírání nájemného, finanční řízení, finanční analýzy, finanční informace, leasing; (37) čištění, čištění odpadních vod, čištění kanalizací a přípojek, pronájem čistících strojů, dozor nad stavbami, izolace staveb, pronájem stavebních strojů a zařízení, stavebnictví, zednické služby, provádění inženýrských staveb, stavební informace, informace o opravách, instalace a opravy klimatizačního zařízení, údržba a opravy motorových vozidel, mytí dopravních prostředků, odrušování elektrických přístrojů, opravy pump a čerpadel, instalace (montáž), údržba a opravy strojů, vrtání studní, instalace a opravy zavlažovacího zařízení, servisní činnost, vyklizení odpadu; (39) rozvod pitné a užitkové vody, zásobování vodou, rozvod elektrické energie, dovoz, doprava, silniční motorová doprava, doprava a skladování odpadu; (40) výroba energie, čištění povrchů, čištění odpadu, likvidace odpadu, třídění a recyklace odpadu a jiného recyklovatelného materiálu, spalování odpadu, zpracování odpadu, nakládání s nebezpečnými odpady v rámci této třídy, úprava vody; (42) geologický průzkum, kontrola kvality, výzkum geologický, výzkum bakteriologický, zeměměřičství, asanační práce v oblasti čistící ekologie, technická a inženýrská činnost, inženýrské práce (expertízy), technické kreslení, projektování, studie projektů, projektová činnost v investiční výstavbě, studie technických projektů, technický průzkum, technické testování a analýzy, poskytování technických služeb - práce a služby měřících vozů pro analýzu vodovodních a kanalizačních sítí, čistící práce průmyslového charakteru v rámci této třídy, kontrola kanalizací televizní kamerou, zkoušky vodotěsnosti, vyhledávání poruch na vodovodních potrubích pomocí přístrojů, poradenství odborné - technické, poradenství o ochraně životního prostředí, programování počítačové, údržba programů počítačů, obnova počítačových dat.

Třídy výrobků a služeb:
9, 11, 35, 36, 37, 39, 40, 42

(210) O-356147

(111) **271032**

(220) 13.07.2004

(151) 29.03.2005

(540)

CQS

(592) Slovní

(730) **BSTG, Drahtwaren Produktions- und Handels-GmbH**, Köglstrasse 11, 4017 Linz, AT

(740) Havlík Švorčík a partneři, advokátní a patentová kancelář, JUDr. Otakar Švorčík, advokát, Hálkova 1406/2, Praha 2, Nové Město, 12000

(511) (6) neušlechtilé kovy a jejich slitiny, zboží z kovu (pokud je ve třídě 6 obsaženo), stavební materiály z kovu, kovové dráty, kovové mříže sestávající z drátů a/nebo pásu, výrobky sestávající z kovových mříží nebo kovové mříže obsahující, pokud nejsou obsaženy v jiných třídách, výztužové rohože, výztužové oceli, betonářská žebříková ocel, výztužové koše, mřížové nosníky, výztužové distanční prvky a distanční prvky pro výztuž, výztužové prvky a dílce, výztužové přípojné prvky a přípojné prvky pro výztuž, veškeré výše uvedené zboží z kovu; (42) průmyslový výzkum, tvorba programů pro výztuž železobetonu, tvorba programů pro výrobu a zpracování železobetonu, vývoj a navrhování výztuží železobetonu.

Třídy výrobků a služeb:
6, 42

(210) O-356155

(111) **271033**

(220) 13.07.2004

(151) 29.03.2005

(540)

AQS

(592) Slovní

(730) **BSTG, Drahtwaren Produktions- und Handels-GmbH**, Köglstrasse 11, 4017 Linz, AT

(740) Havlík Švorčík a partneři, advokátní a patentová kancelář, JUDr. Otakar Švorčík, advokát, Hálkova 1406/2, Praha 2, Nové Město, 12000

(511) (6) neušlechtilé kovy a jejich slitiny, zboží z kovu (pokud je ve třídě 6 obsaženo), stavební materiály z kovu, kovové dráty, kovové mříže

sestavající z drátů a/nebo pásů, výrobky sestávající z kovových mříží nebo kovové mříže obsahující, pokud nejsou obsaženy v jiných třídách, výztužové rohože, výztužové oceli, betonářská žebříková ocel, výztužové koše, mřížové nosníky, výztužové distanční prvky a distanční prvky pro výztuž, výztužové prvky a dílce, výztužové přípojné prvky a přípojné prvky pro výztuž, veškeré výše uvedené zboží z kovu; (42) průmyslový výzkum, tvorba programů pro výztuž železobetonu, tvorba programů pro výrobu a zpracování železobetonu, vývoj a navrhování výztuží železobetonu.

Třídy výrobků a služeb:

6, 42

(210) O-356156

(111) **271036**
(220) 15.07.2004
(151) 29.03.2005
(540)



(594) Kombinovaná
(591) Barevná
(730) **Moravská Bastei MOBA, s.r.o.**, Koliště 1965/13a, Brno, Černá Pole, 60200, CZ
(511) (16) knihy.

Třídy výrobků a služeb:

16

(210) O-356228

(111) **271219**
(220) 16.08.2004
(151) 29.03.2005
(540)



(594) Kombinovaná
(730) **TOLMAN A TOLMAN s.r.o.**, č. p. 137, Roztoky, 27023, CZ
(511) (3) přípravky pro bělení a jiné prací prostředky, přípravky pro čištění, leštění, odmašťování a broušení, mýdla, parfumerie, vonné oleje, kosmetika, vlasové vody, zubní pasty; (4) průmyslové oleje a tuky, mazadla, výrobky pro pohlcování, zavlažování a vázání prachu, paliva včetně benzínu pro motory a osvětlovací látky, svíčky, knoty na svícení.

Třídy výrobků a služeb:

3, 4

(210) O-358489

(111) **271854**
(220) 15.07.2004
(151) 26.04.2005
(540)



(594) Slovní grafická
(591) Barevná
(730) **NAVOS, a.s.**, Čelakovského 1858/27, Kroměříž, 76701, CZ
(511) (1) chemické výrobky určené pro zemědělství, zahradnictví, lesnictví, hnojiva pro půdu; (7) zemědělské nářadí velké (s výjimkou ručního) spadající do této třídy; (31) obiloviny, luštěniny, semena a ostatní rostlinné výrobky spadající do této třídy, krmivo pro zvířata; (37) opravy motorových vozidel, servisní služby; (39) silniční motorová doprava vnitrostátní, mezinárodní, veřejné vážení na vážních zařízeních; (42) laboratorní analytická činnost; (43) provozování rekreační chaty, dočasné ubytování.

Třídy výrobků a služeb:

1, 7, 31, 37, 39, 42, 43

(210) O-356225

(111) **271896**
(220) 21.07.2004
(151) 26.04.2005
(540)

LEGÁČEK

(592) Slovní
(730) **SmartLife s.r.o.**, Matzenauerova 2222/4, Brno, Žabovřesky, 61600, CZ
(740) PatentEnter s.r.o., Koliště 1965/13a, Brno, Černá Pole, 60200
(511) (35) přestupování výrobků pro třetí osoby za účelem umožnit spotřebiteli si tyto prohlížet a nakupovat, předvádění zboží, rozšiřování reklamních materiálů zákazníkům; (38) přenos zpráv, dat a obrazových informací pomocí počítače prostřednictvím globální počítačové sítě internet; (39) balení a skladování zboží, doručování balíků.

Třídy výrobků a služeb:

35, 38, 39

(210) O-356389

(111) **271949**
(220) 05.08.2004
(151) 26.04.2005
(540)

ENVI-PUR

(592) Slovní
(730) **ENVI-PUR IP s.r.o.**, Na Vlčovce 13/4, Praha 6, Dejvice, 16000, CZ
(740) artpatent, advokátní kancelář s.r.o., Dukelských hrdinů 976/12, Praha 7, Holešovice, 17000
(511) (11) zařízení na čištění odpadních vod, zařízení na úpravu vod, komponenty a náhradní díly těchto zařízení; (20) plastové nádrže; (37) montáž, úpravy, údržba a opravy zařízení na čištění odpadních vod a zařízení na úpravu vod; (42) poradenství, konzultace, projekce a konstrukce v oblasti čištění odpadních vod a úpravy vod.

Třídy výrobků a služeb:

11, 20, 37, 42

(210) O-356891

(111) **271979**
(220) 09.08.2004
(151) 26.04.2005
(540)



(594) Kombinovaná
(730) **MADETA a. s.**, Rudolfovska tř. 246/83, České Budějovice, České Budějovice 4, 37001, CZ
(740) artpatent, advokátní kancelář s.r.o., Dukelských hrdinů 976/12, Praha 7, Holešovice, 17000
(511) (29) mléko a mléčné výrobky.
Třídy výrobků a služeb:
29
(210) O-358109

(111) **272653**
(220) 26.07.2004
(151) 25.05.2005
(540)



(594) Kombinovaná
(730) **Sedláková Eva**, č. p. 45, Šošůvka, 67913, CZ
(740) Ing. Zdeněk Kučera, Dlouhá 207, Slušovice, 76315
(511) (18) kůže, kůže z koz, výrobky z kozí kůže náležící do této třídy; (29) mléko, sýry a jiné mléčné výrobky a nápoje včetně z mléka kozího; (44) chov živých zvířat, zejména provoz kozí farmy.
Třídy výrobků a služeb:
18, 29, 44
(210) O-356528

(111) **272665**
(220) 05.08.2004
(151) 25.05.2005
(540)

ČILICHILI

(592) Slovní
(730) **Vodafone Czech Republic a.s.**, náměstí Junkovych 2808/2, Praha 5, Stodůlky, 15500, CZ
(740) JUDr. Jiří Matzner Ph.D., LL.M., advokát, Anny Letenské 34/7, Praha 2, Vinohrady, 12000
(511) (16) periodické a neperiodické tiskoviny všeho druhu; (35) propagace, reklama, inzertní a reklamní agentura, automatické zpracování informací, zprostředkovatelská a obstaravatelská činnost v oblasti informatiky a obchodu, marketing, činnost ekonomických a organizačních poradců; (38) mobilní telekomunikační služby a ostatní telekomunikační služby, dále služby spočívající v přímém propojení lokálních pevných sítí se sítí mobilních telefonů, informační služby na Internetu, zejména úplatné či bezúplatné zpřístupňování a uveřejňování informací prostřednictvím internetu, např. webových stránek, služby internetového portálu, služby extranetu společnosti, poskytování informačního servisu prostřednictvím telefonu, mobilní telekomunikační sítě, Internetu, poskytování přístupu na on-line informační služby a databáze, přenos, úplatné či bezúplatné

poskytování informací, jehož předmětem může být jakákoli datová položka obsažená v databázích, on-line informační a databázové služby, komunikační služby prostřednictvím Internetu, vnějších a vnitřních sítí, šíření elektronických tiskovin, časopisů, periodik a knih prostřednictvím počítačové, datové, elektronické, telekomunikační nebo informační sítě, provozování informační a datové sítě, provozování veřejné mobilní radiotelefonní sítě, pronájem telekomunikačních okruhů, vedení sítí, zřizování a provozování veřejných, soukromých i účelových sítí, provozování datových a počítačových sítí, veškeré služby elektronických komunikací poskytované integrovanou digitální sítí, zejména pronájem fyzických přenosových kapacit, zajišťování komunikačního spojení, služby videokonferencí, připojení a komunikace prostřednictvím sítě Internet, elektronický přenos dokumentů, přenos informací, zprostředkování přenosu dat, zprostředkovatelská a poradenská činnost v oblasti telekomunikací, telekomunikačních zařízení a sítí mobilních telefonů, šíření elektronických časopisů, provozování internetových informačních portálů; (41) vydavatelství nosičů informací, služby školící a vzdělávací, služby publikační a vydávání tiskovin, služby vzdělávací, školící, organizace a provádění her a soutěží, sportovní, zábavná a výchovná činnost.

Třídy výrobků a služeb:
16, 35, 38, 41

(210) O-356899

(111) **272679**
(220) 11.08.2004
(151) 25.05.2005
(540)

klenoty
A U R U M

(594) Slovní grafická
(730) **KLENOTY AURUM, s.r.o.**, U libeňského pivovaru 2015/10, Praha 8, Libeň, 18000, CZ
(740) JUDr. Kristína Karešová, advokátka, Michelangelova 3344/11, Praha 10, Strašnice, 10000
(511) (14) šperky ze vzácných kovů a jejich slitin nebo postříbřeného nebo pozlaceného kovu, klenoty, bižuterie, drahokamy, hodiny, hodinky, budíky; (37) opravy hodinářského zboží a šperků.

Třídy výrobků a služeb:
14, 37

(210) O-358363

(111) **272680**
(220) 11.08.2004
(151) 25.05.2005
(540)

klenoty
aurum

(594) Slovní grafická
(730) **KLENOTY AURUM, s.r.o.**, U libeňského pivovaru 2015/10, Praha 8, Libeň, 18000, CZ
(740) JUDr. Kristína Karešová, advokátka, Michelangelova 3344/11, Praha 10, Strašnice, 10000
(511) (14) šperky ze vzácných kovů a jejich slitin nebo postříbřeného nebo pozlaceného kovu, klenoty, bižuterie, drahokamy, hodiny, hodinky, budíky; (37) opravy hodinářského zboží a šperků.

Třídy výrobků a služeb:
14, 37

(210) O-358364

(111) **272681**
(220) 11.08.2004
(151) 25.05.2005
(540)



(594) Kombinovaná
(730) **KLENOTY AURUM,s.r.o.**, U libeňského pivovaru 2015/10, Praha 8, Libeň, 18000, CZ
(740) JUDr. Kristína Karešová, advokátka, Maiselova 25/4, Praha 1, Staré Město, 11000
(511) (14) šperky ze vzácných kovů a jejich slitin nebo postříbřeného nebo pozlaceného kovu, klenoty, bižuterie, drahokamy, hodiny, hodinky, budíky; (37) opravy hodinářského zboží a šperků.
Třídy výrobků a služeb:
14, 37
(210) O-358365

(111) **272682**
(220) 11.08.2004
(151) 25.05.2005
(540)



(594) Kombinovaná
(730) **KLENOTY AURUM,s.r.o.**, U libeňského pivovaru 2015/10, Praha 8, Libeň, 18000, CZ
(740) JUDr. Kristína Karešová, advokátka, Maiselova 25/4, Praha 1, Staré Město, 11000
(511) (14) šperky ze vzácných kovů a jejich slitin nebo postříbřeného nebo pozlaceného kovu, klenoty, bižuterie, drahokamy, hodiny, hodinky, budíky; (37) opravy hodinářského zboží a šperků.
Třídy výrobků a služeb:
14, 37
(210) O-358366

(111) **272773**
(220) 30.09.2004
(151) 25.05.2005
(540)

WWW.KLENOTYAURUM.CZ

(592) Slovní
(730) **KLENOTY AURUM,s.r.o.**, U libeňského pivovaru 2015/10, Praha 8, Libeň, 18000, CZ
(740) JUDr. Kristína Karešová, advokátka, Maiselova 25/4, Praha 1, Staré Město, 11000
(511) (14) šperky ze vzácných kovů a jejich slitin nebo postříbřeného nebo pozlaceného kovu, klenoty, bižuterie, drahokamy, hodiny, hodinky, budíky; (37) opravy hodinářského zboží a šperků.

Třídy výrobků a služeb:
14, 37

(210) O-359782

(111) **272828**
(220) 02.11.2004
(151) 25.05.2005
(540)



(594) Kombinovaná
(591) Barevná
(730) **IMOS development otevřený podílový fond**, Sokolovská 700/113a, Praha 8, Karlín, 18600, CZ
(740) Kořistka Martin, CZ patentový zástupce, ETMA & EDA, Martin Kořistka, Karpatská 241/3, Brno, Starý Lískovec, 62500
(511) (36) realitní činnost, správa nemovitostí; (37) provádění staveb, jejich změn a jejich odstraňování, údržba nemovitostí; (42) inženýrská činnost v investiční výstavbě.
Třídy výrobků a služeb:
36, 37, 42
(210) O-420085

(111) **273166**
(220) 16.08.2004
(151) 27.06.2005
(540)

euro B.A.CH

(592) Slovní
(730) **euroB.A.CH s. r. o.**, Březová 36, Šenov, 73934, CZ
(740) Silesia Patent s.r.o., Soukromá 261, Václavovice, 73934
(511) (6) kovové materiály a výrobky - v rámci této třídy, zejména kovové potrubí a trubky, kovové kabely, kovová lana a dráty, drobné kování pro stavební účely, plechové zboží spadající do této třídy, kovový spojovací materiál, kovový šrot, zámečnické potřeby a výrobky kovové, železářské zboží, spadající do této třídy, trezory a bezpečnostní schránky, kovové a ocelové výrobky, neobsažené v jiných třídách, např. lisovací spojky kovové, opravné manžety s kovovým zipem, kovové lisovací dutinky pro vodiče, lisovací oka všeho druhu, též pro kabely kovová; (7) stroje, zařízení, motory - v rámci této třídy, též hydraulické a náhradní díly k nim, spadající do této třídy, vysoušecí zařízení, zařízení na výrobu a úpravu smršťovacích hadic a bužírek, zejména smršťovací tunely, hydraulické a elektrické lisovací kleště, lisovací hydraulické hlavice, hydraulické pumpy, hydraulické a elektrické stříhací kleště a hlavy, elektrické svařovací stroje, svařčky pro obaly z plastických hmot, dávkovače lepicí pásky (stroje), hydraulické ovládací zařízení pro stroje, motory a hnací stroje, kompresory, lisovací průmyslové účely, smršťovací tunely pro výrobu hadic, zvedací technika; (8) ruční nářadí a nástroje spadající do této třídy, zejména lisovací kleště na kontakty, na dutinky, na koncovky a spojky kabelů, nářadí na odizolování vodičů; (9) elektrické svařovací přístroje, elektroinstalační materiál a prvky, elektrické vodiče, zejména kabely, přípojky, spojky, objímky, svorky, kontakty, koncovky, zásuvky, zástrčky, pojistky a konektory pro elektrické vedení, též opatřené smršťovacími bužírkami, hadicemi a trubkami, pláště elektrických kabelů, identifikační obaly na elektrické dráty, trubková vedení elektrických kabelů, sestavy smršťovacích hadic ke spojování kabelů, elektronické etikety pro zboží, prodlužovací přívoody, vícenásobná zásuvková pole, vypínače a zásuvky, rozbočovače, vidlice, flexošňury, jističe a pojistky, nástroje a zařízení pro vedení, přepínání, přeměnu, akumulaci, regulaci a řízení elektrického proudu, hasicí přístroje, osobní ochranné prostředky, požární hlásiče a detektory kouře; (17) polotovary z umělých, (plastických) hmot, materiály a prostředky těsnící, ucpávací, izolační a lepicí, spadající do této třídy, izolační nátěry, materiál na podkládání z umělých hmot, polotovary ze syntetických pryskyřic, ohebné trubky nekovové, teplem smršťitelné materiály a polotovary, spadající do

této třídy, zejména hadice, též opatřené lepidlem, trubky, bužírky, pásky, manžety, rozdělovací hlavy, ukončovací kloboučky.

Třídy výrobků a služeb:

6, 7, 8, 9, 17

(210) O-358487

(111) **273182**

(220) 02.09.2004

(151) 27.06.2005

(540)

OGAR

(592) Slovní

(730) **Nesázal Marek Mgr.**, Bílá čtvrť 447, Luhačovice, 76326, CZ

(740) Ing. Zdeněk Kučera, Dlouhá 207, Slušovice, 76315

(511) (9) nenahrané a nahrané nosiče zvuku nebo zvukově obrazových záznamů - CD, MC, DVD, videokazety, minidisky; (35) agentážní činnost - v rámci této třídy, propagace, tvorba mediální reklamy, mediální reklama, TV reklama, tvorba reklamních videoklipů, reklamní dokumenty, komerční výstavy a přehlídky zboží, módní přehlídky pro obchodní a reklamní účely, inzertní činnost, vydávání propagačních tiskovin; (41) pořádání a zprostředkování společenských, sportovních, zábavných, soutěžních akcí, uměleckých pořadů a vystoupení (hudebních, pěveckých a divadelních), vydavatelská činnost v oblasti knih, hudební tvorby a časopisů; (43) hostinská a ubytovací činnost.

Třídy výrobků a služeb:

9, 35, 41, 43

(210) O-358942

(111) **273473**

(220) 19.11.2004

(151) 27.06.2005

(540)

SiteFlow

(592) Slovní

(730) **AQUION, s.r.o.**, Osadní 324/12a, Praha 7 - Holešovice, 17000, CZ

(511) (9) software pro posuzování, projektování a podporu provozu liniových trubních staveb.

Třídy výrobků a služeb:

9

(210) O-420608

(111) **273910**

(220) 22.10.2004

(151) 25.07.2005

(540)

(594) Slovní grafická

(730) **Selena Marketing International Sp. z o.o.**, Legnicka 48A, 54-202 Wrocław, PL

(740) Zeiner & Zeiner advokátní kancelář s.r.o., Mgr. Alexandr Vališ, advokát, Dominikánská 350/5, Brno, Brno-město, 60200

(511) (17) materiály k těsnění a izolaci, které náleží do této třídy, tmely těsnící, těsnící a spárovací hmoty, izolační materiály, materiály pro izolaci a těsnění ve formě kapalné, polotuhé a tuhé, ostatní hmoty na bázi kaučuku, polyuretanu a disperze.

Třídy výrobků a služeb:

17

(210) O-360469

(111) **273929**

(220) 01.11.2004

(151) 25.07.2005

(540)

MODRÁ KARTA

(592) Slovní

(730) **České dráhy, a.s.**, nábřeží Ludvíka Svobody 1222/12, Praha 1, Nové Město, 11000, CZ

(511) (9) speciální paměťové a procesorové karty s bezkontaktním i kontaktním čipem, ovládací a přístupové karty, karty pro provádění transakcí pomocí výpočetní techniky a Internetu, karty s pamětí, nosiče informací, zařízení pro zpracování dat, počítačový software, data, databáze a jiné informační produkty na elektronických nosičích v elektronických, datových informačních a telekomunikačních sítích; (16) výrobky z papíru, papírové nosiče informací, zejména tiskoviny, periodické a neperiodické publikace, knihy, časopisy, brožury, reklamní a propagační periodika, manuály, příručky, letáky, vstupenky, plakáty, fotografie, formuláře, papírenské zboží; (35) inzertní, reklamní a propagační činnost, automatické zpracování informací, pomoc při řízení obchodní činnosti, obchodní administrativa, marketing, zprostředkovatelská a obstaravatelská činnost v oblasti obchodu, informační kanceláře (komerční), zprostředkovatelská činnost ve styku s veřejností a zákazníky (public relations), informační servis v rámci této třídy; (36) finanční a peněžní služby, vydávání platebních prostředků, jako platebních karet a cestovních šeků; (38) šíření a poskytování informací, interaktivních, grafických a multimediálních sdělení prostřednictvím globálních telekomunikačních sítí a Internetu; (39) poskytování informací ohledně přepravy, o tarifech, jízdních řádech a přepravních způsobech, rezervace, služby v osobní dopravě a přepravě; (41) vydavatelství a nakladatelství periodických a neperiodických publikací, vydavatelství nosičů informací, agenturní činnost ve tř. 41, včetně předprodeje; (42) tvorba softwaru a jeho údržba.

Třídy výrobků a služeb:

9, 16, 35, 36, 38, 39, 41, 42

(210) O-420062

(111) **273938**

(220) 02.11.2004

(151) 25.07.2005

(540)

IMOS development

(592) Slovní

(730) **IMOS development otevřený podílový fond**, Sokolovská 700/113a, Praha 8, Karlín, 18600, CZ

(740) Kořistka Martin, CZ patentový zástupce, ETMA & EDA, Martin Kořistka, Karpatská 241/3, Brno, Starý Lískovec, 62500

(511) (36) realitní činnost, správa nemovitostí; (37) provádění staveb, jejich změn a jejich odstraňování, údržba nemovitostí; (42) inženýrská činnost v investiční výstavbě.

Třídy výrobků a služeb:

36, 37, 42

(210) O-420086

(111) **274036**

(220) 19.11.2004

(151) 25.07.2005

(540)

eVaK

(592) Slovní

(730) **AQUION, s.r.o.**, Osadní 324/12a, Praha 7 - Holešovice, 17000, CZ

(511) (9) elektronický záznam vodohospodářské evidence.

Třídy výrobků a služeb:

9

(210) O-420606

(111) **274044**
(220) 19.11.2004
(151) 25.07.2005
(540)



(594) Kombinovaná
(591) Barevná
(730) **Grupa Maspex Sp. z o.o.**, Legionów 37, 34-100 Wadowice, PL
(740) Dana Lukajová, patentová zástupkyně, Voršílská 130/10, Praha 1, Nové Město, 11000
(511) (29) ovoce, kandované ovoce, ovocné rosoly, ovocné saláty, jogurty, zelenina, kandovaná zelenina, zeleninové saláty, zeleninové rosoly, nápoje na bázi mléka, mléčné produkty, mléčné produkty s ovocem; (32) nealkoholické nápoje, ovocné nápoje, nápoje iontové, nápoje sycené kyslíkem uhlíčitým, ovocné a zeleninové nápoje, ovocné džusy, zeleninové džusy, ovocné a zeleninové džusy, nektary, ovocné nektary, zeleninové nektary, ovocné a zeleninové nektary, rajčatové džusy, sirupy, ovocné šerbety (nápoje), džusy s kousky ovoce.
Třídy výrobků a služeb:
29, 32
(210) O-420632

(111) **274486**
(220) 02.08.2004
(151) 25.08.2005
(540)

luckystrike.cz

(592) Slovní
(730) **Ing. Blažek Jan**, Bulharská 577, Černošice u Prahy, 25228, CZ
(740) JUDr. Ing. Jan Matys, Sokolovská 351/25, Praha 8, Karlín, 18600
(511) (38) spoje (komunikace), příjem, zpracování a šíření informací, zejména prostřednictvím Internetu; (43) dočasné ubytování, služby zajišťující stravování a nápoje; (45) osobní a společenské služby, bezpečnostní služby.
Třídy výrobků a služeb:
38, 43, 45
(210) O-356751

(111) **274492**
(220) 05.08.2004
(151) 25.08.2005
(540)

Jsme posedlí ... pokrytím

(592) Slovní
(730) **Vodafone Czech Republic a.s.**, náměstí Junkových 2808/2, Praha 5, Stodůlky, 15500, CZ
(740) JUDr. Jiří Matzner Ph.D., LL.M., advokát, Anny Letenské 34/7, Praha 2, Vinohrady, 12000
(511) (9) vědecké, elektronické a optické přístroje a zařízení v rámci třídy 9, přístroje a zařízení pro přenos a zpracování informací, zejména v oblasti telekomunikace, sítě telekomunikační a výpočetní techniky a jejich části, sítě datové, jejich součásti a náhradní díly v rámci třídy 9, počítače, periferní zařízení počítačů v rámci třídy 9, záznamová média a nosiče záznamů, karty s pamětí, nosiče informací, zařízení pro zpracování dat, CD disky, prodejní automaty a přístroje a mechanismy pro reklamu v rámci třídy 9, telekomunikační zařízení, zejména koncová a rádiová zařízení, telefony, záznamníky, hlasové schránky, mobilní telefony, faxy, modemy, magnetické suporty zvukových záznamů; (35) propagace, reklama, inzertní a reklamní agentura, automatické zpracování informací, zprostředkovatelská a obstaravatelská činnost v oblasti obchodu, marketing, činnost ekonomických a organizačních poradců; (36) finanční služby; (38) mobilní telekomunikační služby a ostatní telekomunikační služby, dále služby spočívající v přímém propojení lokálních pevných sítí se sítí mobilních telefonů, informační služby na Internetu, zejména úplatné či bezúplatné

přístupňování a uveřejňování informací prostřednictvím internetu, např. webových stránek, služby internetového portálu, služby extranetu společnosti, poskytování informačního servisu prostřednictvím telefonu, mobilní telekomunikační sítě, Internetu, poskytování přístupu na on-line informační služby a databáze, přenos, úplatné či bezúplatné poskytování informací, jehož předmětem může být jakákoliv datová položka obsažená v databázích, on-line informační a databázové služby, komunikační služby prostřednictvím Internetu, vnějších a vnitřních sítí, šíření elektronických tiskovin, časopisů, periodik a knih prostřednictvím počítačové, datové, elektronické, telekomunikační nebo informační sítě, provozování informační a datové sítě, provozování veřejné mobilní radiotelefonní sítě, pronájem telekomunikačních okruhů, vedení sítí, zřizování a provozování veřejných, soukromých i účelových sítí, provozování datových a počítačových sítí, veškeré služby elektronických komunikací poskytované integrovanou digitální sítí, zejména pronájem fyzických přenosových kapacit, zajišťování komunikačního spojení, služby videokonferencí, připojení a komunikace prostřednictvím sítí Internet, elektronický přenos dokumentů, přenos informací, zprostředkování přenosu dat, zprostředkovatelská a poradenská činnost v oblasti telekomunikací, telekomunikačních zařízení a sítí mobilních telefonů; (41) vydavatelství nosičů informací, služby školící a vzdělávací, služby publikační a vydávání tiskovin, služby vzdělávací, školící, organizace a provádění her a soutěží, sportovní, zábavná a výchovná činnost; (42) analytické a inženýrské práce v oblasti telekomunikací, poradenská činnost v oblasti výpočetní techniky a jejího servisu, provozování počítačových center, zprostředkovatelská a obstaravatelská činnost v oblasti výpočetní techniky a informatiky, poradenská činnost v oblasti výpočetní techniky a elektrotechniky, hosting pro veškeré oblasti informačních technologií včetně webových stránek v rámci internetu, extranetu, intranetu, aplikací na systémech a sítí společnosti, klientských systémů, na hardwaru a infrastruktuře společnosti.

Třídy výrobků a služeb:
9, 35, 36, 38, 41, 42

(210) O-356900

(111) **274825**
(220) 13.01.2005
(151) 25.08.2005
(540)

Kooperativa, pojišťovna, pro život jaký je

(592) Slovní
(730) **Kooperativa pojišťovna, a.s., Vienna Insurance Group**, Pobřežní 665/21, Praha 8, Karlín, 18600, CZ
(511) (9) informace z oblasti pojišťovnictví v elektronické podobě na nosičích zařazených ve třídě 9; (16) informace z oblasti pojišťovnictví na nosičích zařazených ve třídě 16, zejména informační brožury a letáky, formuláře a kalendáře; (35) reklamní a propagační činnost; (36) pojištění, služby a poradenství v oblasti pojišťovnictví, poskytování informací z oblasti pojišťovnictví prostřednictvím informačních a datových médií všeho druhu.
Třídy výrobků a služeb:
9, 16, 35, 36
(210) O-422263

(111) **274913**
(220) 27.01.2005
(151) 25.08.2005
(540)



(594) Kombinovaná
(591) Barevná
(730) **OMD Czech, s.r.o.**, Lomnického 1705/9, Praha 4, Nusle, 14000, CZ
(740) SCC Legal s.r.o., Hyberská 1009/24, Praha 1, Nové Město, 11000
(511) (35) aktualizování reklamních materiálů, marketingové studie, marketingové a reklamní poradenství, obchodní nebo podnikatelské

informace, obchodní nebo podnikatelské poradenství, obchodní nebo podnikatelský průzkum, obchodní reklama, poskytování obchodních nebo podnikatelských informací, překlad informací do počítačových databází, systemizace informací do počítačových databází, všechny formy a prostředky propagace ve všech druzích komunikačních prostředků či mediích a všemi druhy nosičů informací, reklamní agentury, aktualizování, pronájem, rozšiřování nebo zasilání reklamních materiálů, vydávání, zveřejňování, oznamování nebo publikování reklamních textů, reklama on-line v počítačové síti (Internet), televizní reklama, venkovní reklama, vydávání reklamních nebo náborových, propagačních a inzertních textů, zasilání reklamních materiálů zákazníkům.

Třídy výrobků a služeb:

35

(210) O-422740

(111) **274915**
(220) 27.01.2005
(151) 25.08.2005
(540)



(594) Kombinovaná
(591) Barevná
(730) **OMD Czech, s.r.o.**, Lomnického 1705/9, Praha 4, Nusle, 14000, CZ
(740) SCC Legal s.r.o., Hyberská 1009/24, Praha 1, Nové Město, 11000
(511) (35) aktualizování reklamních materiálů, marketingové studie, marketingové a reklamní poradenství, obchodní nebo podnikatelské informace, obchodní nebo podnikatelské poradenství, obchodní nebo podnikatelský průzkum, obchodní reklama, poskytování obchodních nebo podnikatelských informací, překlad informací do počítačových databází, systemizace informací do počítačových databází, všechny formy a prostředky propagace ve všech druzích komunikačních prostředků či mediích a všemi druhy nosičů informací, reklamní agentury, aktualizování, pronájem, rozšiřování nebo zasilání reklamních materiálů, vydávání, zveřejňování, oznamování nebo publikování reklamních textů, reklama on-line v počítačové síti (Internet), televizní reklama, venkovní reklama, vydávání reklamních nebo náborových, propagačních a inzertních textů, zasilání reklamních materiálů zákazníkům.

Třídy výrobků a služeb:

35

(210) O-422742

(111) **275180**
(220) 23.09.2004
(151) 29.09.2005
(540)

Oskar Mobil

(592) Slovní
(730) **Vodafone Czech Republic a.s.**, náměstí Junkových 2808/2, Praha 5, Stodůlky, 15500, CZ
(740) JUDr. Jiří Matzner Ph.D., LL.M., advokát, Anny Letenské 34/7, Praha 2, Vinohrady, 12000
(511) (9) sítě výpočetní techniky a jejich části, sítě datové, jejich součásti a náhradní díly v rámci třídy 9, počítače, periferní zařízení počítačů v rámci třídy 9, zařízení pro zpracování dat, telefony, záznamníky, mobilní telefony, faxy, modemy; (42) poradenská činnost v oblasti výpočetní techniky a jejího servisu, poradenská činnost v oblasti výpočetní techniky.

Třídy výrobků a služeb:

9, 42

(210) O-359648

(111) **275243**
(220) 19.11.2004
(151) 29.09.2005
(540)



(594) Kombinovaná
(591) Barevná
(730) **Grupa Maspex Sp. z o.o.**, Legionów 37, 34-100 Wadowice, PL
(740) Dana Lukajová, patentová zástupkyně, Voršilská 130/10, Praha 1, Nové Město, 11000
(511) (29) ovoce, kandované ovoce, ovocné rosoly, ovocné saláty, jogurty, zelenina, kandovaná zelenina, zeleninové saláty, zeleninové rosoly, nápoje na bázi mléka, mléčné produkty, mléčné produkty s ovocem; (32) nealkoholické nápoje, ovocné nápoje, nápoje iontové, nápoje syčené kyslíčkem uhlíčitým, ovocné a zeleninové nápoje, ovocné džusy, zeleninové džusy, ovocné a zeleninové džusy, nektary, ovocné nektary, zeleninové nektary, ovocné a zeleninové nektary, rajčatové džusy, sirupy, ovocné šerbety (nápoje), džusy s kousky ovoce.

Třídy výrobků a služeb:

29, 32

(210) O-420633

(111) **275387**
(220) 31.01.2005
(151) 29.09.2005
(540)



(594) Slovní grafická
(730) **OFFICE-CENTRUM s.r.o.**, Českobrodská 53, Praha 9, Běchovice, 19011, CZ
(511) (35) zprostředkovatelská činnost v oblasti obchodu (nákup a prodej zboží), zprostředkování obchodních služeb v rámci této třídy, kopírovací práce; (37) servis, opravy a instalační služby v oblasti kancelářské techniky a výpočetní techniky; (41) organizování a vedení odborných seminářů, kurzů a školení.

Třídy výrobků a služeb:

35, 37, 41

(210) O-422815

(111) **275834**
(220) 26.07.2004
(151) 26.10.2005
(540)

PEC NÁM SPADLA

(592) Slovní
(730) **Regata Čechy, a.s.**, Čilova 304/9, Praha 6, Veveřská, 16200, CZ
(740) Patent-K s.r.o., Husníkova 2086/22, Praha 5, Stodůlky, 15800
(511) (16) atlasy, fotografie, kalendáře, kancelářské potřeby, katalogy, knihy, noviny, papírenské výrobky, prospekty, mapy, obtisky, pohlednice, reprodukce, samolepky, tiskoviny; (41) informace o možnostech zábavy a rekreace, půjčování sportovního nářadí a náčiní a sportovních potřeb, vydávání textů s výjimkou reklamních nebo náborových, provozování

tělovýchovných zařízení a zařízení sloužících k regeneraci a rekondici, sportovní a kulturní aktivity, pronájem sportovních zařízení, elektronické publikování, pořádání kulturních a sportovních akcí, organizování kulturních nebo vzdělávacích výstav a soutěží; (43) zajišťování a zprostředkování ubytování, hostinská činnost, hotelové služby, provozování hotelů, penzionů, restaurací, barů, bufetů, kaváren, jídelen, klubů a poskytování souvisejících služeb (pokojový servis, úklid aj.), poskytování přechodného ubytování, pronájem jednacích místností, zásobování.

Třídy výrobků a služeb:

16, 41, 43

(210) O-356527

(111) **275852**
(220) 23.09.2004
(151) 26.10.2005
(540)

Oskar Mobil

(592) Slovní
(730) **Vodafone Czech Republic a.s.**, náměstí Junkových 2808/2, Praha 5, Stodůlky, 15500, CZ
(740) JUDr. Jiří Matzner Ph.D., LL.M., advokát, Anny Letenské 34/7, Praha 2, Vinohrady, 12000
(511) (9) vědecké, elektronické přístroje a zařízení vyjma elektronických měřicích přístrojů užívaných v letadle, optické přístroje a zařízení v rámci třídy 9, přístroje a zařízení pro přenos a zpracování informací, zejména v oblasti telekomunikace, sítě telekomunikační, záznamová média a nosiče záznamů, karty s pamětí, nosiče informací, CD disky, prodejní automaty a přístroje a mechanismy pro reklamu v rámci třídy 9, telekomunikační zařízení, zejména koncová a rádiová zařízení, hlasové schránky, magnetické suporty zvukových záznamů; (16) výrobky z papíru, lepenky a plastu - dárkové a upomínkové předměty z plastu, kancelářské potřeby z plastu, kancelářské potřeby (kromě nábytku), těžítka, tiskoviny včetně reklamních a propagačních, periodika, plakáty, formuláře, příručky, manuály, průvodní dokumentace, obaly z papíru, lepenky a plastu (např. igelitové tašky apod.), umělecké, dárkové a ozdobné předměty vyrobené z papíru, lepenky a plastu v rámci třídy 16, obtisky; (18) umělecké ozdobné a dárkové předměty z kůže a imitace kůže, kožené zboží, deštníky, zboží z imitace kůže; (19) kryty pro telekomunikační zařízení nekovové, zejména kryty telekomunikačních věží, podstavce u základových stanic, kontejnery obsahující telekomunikační zařízení; (21) sklo, porcelán, keramika a výrobky z těchto materiálů, výrobky pro domácnost; (24) textilní upomínkové a dárkové předměty, zejména ubrusy, prostírání látkové na stůl, cestovní příkrývky, dečky textilní, kapesníky látkové, koupelové textilie (s výjimkou oblečení), ložní pokrývky a příkrývky, ložní prádlo, lůžkové přehozy, lůžkoviny, okenní záclony, plědy, povlaky na polštáře, prádlo stolní, praporce (ne z papíru), prostírání (podložky na stůl, pod sklenice, talíře), prostírání anglické (kromě papírového), přehozy na postele, rolety textilní, ručníky, rukavice na umývání, stolní ubrusy látkové, utěrky, závěsy na dveřích, závěsy na stěnu, závěsy textilní nebo plastové a žínky hygienické; (26) umělecké ozdobné a dárkové předměty z textilu, galanterie, zejména ozdoby na oděvy, monogramy, odznaky (ne z drahých kovů), nažehlovací ozdoby textilních výrobků a stuhu; (28) hry, hračky, potřeby pro sport v rámci třídy 28; (35) propagace, reklama, inzertní a reklamní agentura, automatické zpracování informací, zprostředkovatelská a obstaravatelská činnosti v oblasti informatiky a obchodu, marketing, činnost ekonomických a organizačních poradců; (36) finanční služby; (37) výstavba, montáž a údržba a opravy telekomunikačních zařízení, výstavba, montáž a rekonstrukce telekomunikačních, radiokomunikačních, výpočetních a datových sítí, servis pro telekomunikační zařízení tuzemská i zahraniční, servis telekomunikačních, datových a jiných sítí, instalace a opravy; (38) mobilní telekomunikační služby a ostatní telekomunikační služby, dále služby spočívající v přímém propojení lokálních pevných sítí se sítí mobilních telefonů, informační služby na Internetu, poskytování informačního servisu prostřednictvím telefonu, mobilní telekomunikační sítě, Internetu, hosting, poskytování přístupu na on-line informační služby a databáze, přenos, poskytování nebo vyvolávání informací z počítačových databází, on-line informační a databázové služby, komunikační služby prostřednictvím Internetu, vnějších a vnitřních sítí, šíření elektronických tiskovin, časopisů, periodik a knih prostřednictvím počítačové, datové, elektronické, telekomunikační nebo informační sítě, provozování informační a datové sítě, provozování veřejné mobilní radiotelefonní sítě, pronájem telekomunikačních okruhů, vedení sítí, zřizování a provozování veřejných, soukromých i účelových sítí, provozování datových a počítačových sítí, služby poskytované integrovanou digitální sítí, elektronický přenos dokumentů, přenos informací, zprostředkování přenosu

dat, zprostředkovatelská a poradenská činnost v oblasti telekomunikací, telekomunikačních zařízení a sítí mobilních telefonů; (41) vydavatelství nosičů informací, služby publikační a vydávání tiskovin; (42) analytické a inženýrské práce v oblasti telekomunikací, provozování počítačových center, zprostředkovatelská a obstaravatelská činnost v oblasti výpočetní techniky, poradenská činnost v oblasti elektrotechniky.

Třídy výrobků a služeb:

9, 16, 18, 19, 21, 24, 26, 28, 35, 36, 37, 38, 41, 42

(210) O-359647

(111) **276594**
(220) 18.11.2004
(151) 28.11.2005
(540)

Zounarka

(592) Slovní
(730) **Zounar Martin**, Křišťálová 925/11, Praha 5, Slivenec, 15400, CZ
(740) JUDr. Petr Pečený, advokát, Purkyňova 2, Praha 1, 11000
(511) (1) látky ke konzervování potravin a nápojů v rozsahu třídy 1; (5) výrobky a přípravky chemické pro léčebné účely, přírodní léčivé výtažky, léčivé byliny a bylinné čaje, dietetické, farmaceutické a výživové potraviny, nápoje pro léčebné účely, posilující a antibakteriální přípravky pro léčebné účely, speciální potraviny pro nemocné a rekonvalescenty, medicínální sirupy, cukrovinky s léčivými přísadami, proteinové, vitamínové, multivitaminové, energetické, iontové, minerální (včetně stopových prvků) výživové nápoje pro léčebné účely, přípravky a doplňky potravy pro léčebné účely, potraviny pro batolata, minerální vody pro léčebné účely a léčivé minerální koupelové soli, výrobky ze zředěných vod pro léčebné účely, přípravky proti účinkům alkoholu na lidský organismus pro léčebné účely, výrobky pro prevenci nebo utišení bolesti pro léčebné účely; (29) potraviny živočišného původu připravené pro konzervování a konzumaci, sušené a zavařené, zejména maso, uzeniny, sekané maso a šunka, vnitřnosti jatečných zvířat, ryby, drůbež, měkkýši, koryši, zvěřina, konzervované potraviny a hotová jídla, polévky a přípravky a komponenty k jejich přípravě, polévkové koncentráty, polévkové kostky a tablety, instantní polévky, přísady pro zpracování masných výrobků, margarín, jedlé oleje a tuky, především olivový olej a sádlo, mléko a mléčné výrobky, sýry všeho druhu, měkké i tvrdé, ovoce a zelenina, zejména zmrazená, sušená a vařená, rajský protlak, ovocná dřeva, marmelády, masové paštiky; (30) potraviny rostlinného původu připravené pro konzumaci nebo konzervování, fermenty pro těsto, prášky do pečiva, mlynářské výrobky, zvláště mouka, obilné výrobky určené k lidské výživě, rýže, škrob, obilní vločky, těstoviny, cukr, cukerné šťávy, cukrářské výrobky, zvláště drobné cukroví a cukrovinky, moučné a pekařské výrobky, zejména chléb, chlebičky, pizza, chlebové konzervy, kvásek, kvasnice, housky, rohlíky, bagety, perník, moučníky, bábovky, koláče, dorty, drobné pečivo, sušenky a oplatky, instantní nudle, svačtinová jídla, kakao a kakaové přípravky a výrobky, čokoláda, káva, kávové náhražky, kuchyňská sůl, prostředky k nasolování masa, masa plnicí, med, zmrzlina, zahušňovače k vaření potravin, hořčice, kečup, ocet, majonézy, omáčky, kečupové omáčky, bonbóny a žvýkačky; (31) výrobky a produkty zahradnické, zemědělské, lesní, čerstvé ovoce a zelenina, čerstvé bylinky, čerstvé houby, čerstvé luštěniny, lanýže, kořeny pro potravinářství, čerstvý mák, olivy, ořechy, sója, živé rostliny, keře, stromy; (33) alkoholické nápoje, lihoviny, likéry, vína, slivovice, medovina, alkoholické esence a extrakty.

Třídy výrobků a služeb:

1, 5, 29, 30, 31, 33

(210) O-420543

(111) **277028**
(220) 02.05.2005
(151) 28.11.2005
(540)



(594) Kombinovaná
(730) **PRVNÍ STAVEBNÍ CHRUDIM a.s.**, Tovární 1130, Chrudim, Chrudim IV, 53701, CZ

(511) (37) stavební činnost - provádění staveb včetně jejich změn, udržovacích prací na nich a jejich odstraňování, přípravné práce pro stavby, stavební dozor, zprostředkování ve stavebnictví, hornická důlní činnost a zřizování lomů a ložisek nerostů, služby zednické, malířské, tapetářské, vodoinstalátorské, topenářské, klempířské, pokrývačské, podlahářské, zámečnické-opravy, truhlářství-opravy, tesařství-opravy, čisticí a úklidové služby, servis, montáž (instalace), opravy elektrických zařízení a plynových zařízení, plnění tlakových plynových nádob, servis, montáž (instalace), opravy stavebních a pracovních strojů, pronájem stavebních a pracovních strojů, servis, montáž (instalace), opravy motorových vozidel; (39) dopravní činnost - silniční motorová doprava nákladní, skladování, pronájem motorových vozidel a parkovacích ploch; (42) projektová činnost ve výstavbě, architektonická a designérská činnost ve výstavbě, geodetická a ekologická činnost, revize a zkoušky vyhrazených elektrických zařízení a plynových zařízení, zkoušky materiálů, projektování elektrických a plynových zařízení.

Třídy výrobků a služeb:
37, 39, 42

(210) O-425911

(111) **277236**
(220) 05.11.2004
(151) 22.12.2005
(540)

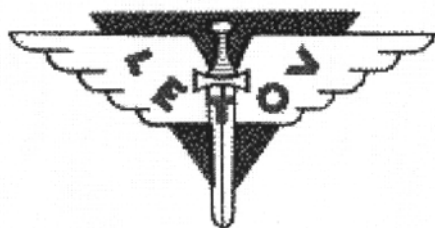

(594) Kombinovaná
(730) **LATECOERE Czech Republic s.r.o.**, Beranových 65, Praha 9, Letňany, 19900, CZ

(740) THK Legal s.r.o., Přístavní 531/24, Praha 7, Holešovice, 17000

(511) (7) letecké motory a jejich součásti; (9) automatická kontrolní zařízení pro letadla; (12) letadla a jejich součásti, zejména křídla, zadní části trupu, strukturální sestavy, drakové sestavy a dveře, letecké přístroje, letecké vrtule, dopravní prostředky pozemní kromě přívěsů za automobily, dopravní prostředky vzdušné, pilotní cvičné kabiny, vrtulníky, motorové kluzáky, vlečné terče, rotorové listy, vystřelovací тренаžéry pro piloty, letecké a lodní тренаžéry, ultralehké letouny, sportovní letouny; (40) montáž kovových konstrukcí a zařízení pro letadla a jiné vzdušné dopravní prostředky, kadmiování, poniklování; (42) vývoj výroby pozemních a vzdušných dopravních prostředků kromě konstrukční činnosti v oblasti přípravků pro leteckou výrobu a strojírenství, speciálních ohýbaček plechů, speciálních nůžek na plech, rohových a výstřihových nůžek, zpracovačů nýtů a šroubů, kanálů (potrubí) výstupních plynů a přívěsů za automobily, inženýrské práce - expertizy, zkoušky materiálů, počítačové programování, projektování.

Třídy výrobků a služeb:
7, 9, 12, 40, 42
(210) O-420226

(111) **277288**
(220) 14.02.2005
(151) 22.12.2005
(540)



(594) Kombinovaná
(730) **Sopko Kamil**, Blatenská 2146, Chomutov, 43003, CZ
(511) (35) venkovní reklama, rozšiřování reklamních materiálů, předvádění zboží, vydávání reklamních nebo náborových, propagačních a inzertních textů, reklama, styky s veřejností, reklamní agentury, organizování výstav (komerčních a reklamních), pronájem reklamních ploch, obchodní reklama, pořádání veletrhů pro obchodní a reklamní účely.

Třídy výrobků a služeb:
35

(210) O-423298

(111) **278101**
(220) 02.05.2005
(151) 23.01.2006
(540)

Na půl cesty

(592) Slovní
(730) **Green Doors z.ú.**, Pujmanové 1219/8, Praha 4, Krč, 14000, CZ
(511) (43) kavárny.

Třídy výrobků a služeb:
43

(210) O-425894

(111) **278412**
(220) 23.09.2004
(151) 13.02.2006
(540)

Oskar Mobil

(592) Slovní
(730) **Vodafone Czech Republic a.s.**, náměstí Junkových 2808/2, Praha 5, Stodůlky, 15500, CZ
(740) JUDr. Jiří Matzner Ph.D., LL.M., advokát, Anny Letenské 34/7, Praha 2, Vinohrady, 12000
(511) (41) sportovní činnost.

Třídy výrobků a služeb:
41

(210) O-359646

(111) **279921**
(220) 22.09.2004
(151) 10.04.2006
(540)



(594) Kombinovaná
(591) Barevná
(730) **Grupa Maspex Sp. z o.o.**, Legionów 37, 34-100 Wadowice, PL
(740) Dana Lukajová, patentová zástupkyně, Voršilská 130/10, Praha 1, Nové Město, 11000
(511) (32) ovocné džusy, zeleninové džusy, minerální vody, ovocné nápoje, zeleninové nápoje, ovocné nektary, sirupy, nápoje iontové, nápoje s vitaminy a minerály ne pro léčebné účely, příchutě na výrobků nápojů.

Třídy výrobků a služeb:
32
(210) O-359584

(111) **280940**
(220) 05.11.2004
(151) 24.05.2006
(540)



(594) Kombinovaná
(591) Barevná
(730) **T-Mobile Czech Republic a.s.**, Tomičkova 2144/1, Praha 4, Chodov, 14800, CZ
(511) (9) veškeré nosiče informací v rozsahu třídy 9; (16) plakáty, fotografie, kalendáře, samolepky; (41) tvorba televizních pořadů, výroba a půjčování audiovizuálních děl, půjčování nahraných a nenahraných nosičů, zvukových a/nebo obrazových záznamů, zprostředkovatelská činnost v uvedených oblastech.

Třídy výrobků a služeb:
9, 16, 41
(210) O-420212

(111) **282204**
(220) 15.04.2004
(151) 24.07.2006
(540)

DOG

(592) Slovní
(730) **CANIS SAFETY a.s.**, Poděbradská 260/59, Praha 9, Hloubětín, 19800, CZ
(740) Ing. Pavel Nádvorník s.r.o., Klínová 620/1, Ostrava, Hulváky, 70900
(511) (9) ochranná obuv.

Třídy výrobků a služeb:
9
(210) O-345535

(111) **286064**
(220) 17.08.2004
(151) 21.12.2006
(540)

AUTO EURO CZ

(592) Slovní
(730) **AUTO DISKONT s.r.o.**, Černovická 1183/38, Brno, Černovice, 61800, CZ
(511) (9) hasicí přístroje; (35) autobazar, zprostředkování obchodu s novými i ojetými vozidly; (36) směnářské služby; (37) opravy, údržba, seřizování a mytí dopravních prostředků.

Třídy výrobků a služeb:
9, 35, 36, 37
(210) O-358518

(111) **304707**
(220) 12.10.2004
(151) 20.03.2009
(540)



(558) Barva
(591) Barevná
(730) **Vodafone Czech Republic a.s.**, náměstí Junkových 2808/2, Praha 5, Stodůlky, 15500, CZ
(740) JUDr. Jiří Matzner Ph.D., LL.M., advokát, Anny Letenské 34/7, Praha 2, Vinohrady, 12000
(511) (38) mobilní telekomunikační služby.

Třídy výrobků a služeb:
38
(210) O-360082

(111) **316252**
(220) 12.08.2004
(151) 19.01.2011
(540)

REDMAX

(592) Slovní
(730) **BONNO s.r.o.**, Husova tř. 523/30, České Budějovice, České Budějovice 2, 37005, CZ
(740) artpatent, advokátní kancelář s.r.o., Dukelských hrdinů 976/12, Praha 7, Holešovice, 17000
(511) (32) minerální vody, šumivé nápoje a jiné nápoje nealkoholické, nápoje a šťávy ovocné, sirupy, prášky a jiné přípravky k zhotovování nápojů.

Třídy výrobků a služeb:
32
(210) O-358406

(111) **340291**
(220) 14.02.2014
(151) 03.09.2014
(540)



(594) Kombinovaná
(730) **GENOSERVICE Corp. a.s.**, č. p. 143, Hodslavice, 74271, CZ
(740) JUDr. Jakub Fröhlich, Spálená 84/5, Praha 1, Nové Město, 11000
(511) (5) spermie pro umělou inseminaci, stopové prvky pro lidi a zvířata; (31) krmivo pro zvířata, krmné směsi na výkrm hospodářských zvířat, hospodářská zvířata, přípravky na výkrm hospodářských zvířat, moučka pro zvířata, obilná zrna v nezpracovaném stavu, obilninové zbytkové produkty pro živočišnou spotřebu, potrava pro hovězí dobytek a zvířata, přípravky posilující pro zvířata, sůl pro dobytek, šrot pro zvířata, zrní pro živočišnou spotřebu, živá zvířata; (35) obchodní a podnikatelské informace, personální poradenství, podnikové poradenství a obchodní management, služby poradenství v obchodní činnosti, organizování výstav pro komerční a výstavní účely; (36) investiční a projektová činnost; (41) organizování a vedení konferencí, kongresů a seminářů, organizování kulturních nebo vzdělávacích výstav, pořádání a řízení školení, informace o výchově a vzdělání, vzdělávání a výchovné služby; (42) biologický výzkum, projektování; (44) chov zvířat, umělé oplodňování.

Třídy výrobků a služeb:
5, 31, 35, 36, 41, 42, 44

(210) O-511385

(111) **340705**
(220) 13.01.2014
(151) 24.09.2014
(540)



(594) Kombinovaná
(730) **Komárek Aleš**, Českobratrská 272/7, Praha 3, Žižkov, 13000, CZ
(511) (28) modelové stavebnice, modely letadel, sportovní potřeby, hry, hračky, včetně jejich příslušenství; (35) reklamní a propagační činnost, maloobchod i velkoobchod, včetně internetového obchodu s výše uvedenými výrobky ve tř. 28, organizování modelářských propagačních akcí; (41) organizování modelářských soutěží, vedení modelářských kroužků.

Třídy výrobků a služeb:
28, 35, 41

(210) O-510516

(111) **340970**
(220) 27.03.2014
(151) 01.10.2014
(540)



(594) Kombinovaná
(591) Barevná
(730) **CANIS SAFETY a.s.**, Poděbradská 260/59, Praha 9, Hloubětín, 19800, CZ
(740) Ing. Pavel Nádvořík s.r.o., Klínová 620/1, Ostrava, Hulváky, 70900
(511) (8) nože (ruční nástroje), zavírací nože, kapesní nože, pochvy na nože, nože s pouzdry, brusky na nože, kožená pouzdra na nože; (9) chrániče očí, chrániče těla, masky ochranné, masky proti prachu, ozáření a ohni, ochranné helmy, ochranné obleky proti úrazům, radiaci a ohni, ochranné obličejové štíty pro ochranné přilby, ochranné oděvy a chrániče těla, ochranné pracovní oděvy (na ochranu proti nehodám či zranění), ochranné oděvy pro prevenci úrazů, ochranné protipožární oděvy, ochranné rukavice proti nehodám nebo úrazům, osobní ochranné prostředky proti nehodám, pásky na rukáv (světelné) na ochranu před úrazem nebo zraněním, pomůcky na ochranu hlavy, pomůcky na ochranu očí, reflexní oděvy k prevenci nehod, tepelné ochranné pomůcky (oděvy) na ochranu proti nehodám či zranění, bezpečnostní záchranné vesty, chrániče břicha na ochranu proti zranění (jiné než části sportovního oblečení nebo přizpůsobené na specifické sporty), chrániče hrudi a prsou (jiné než části sportovního oblečení nebo přizpůsobené na specifické sporty), dýchací masky, letecké ochranné oděvy, masky proti znečištění na ochranu dýchacího ústrojí, ochranná obuv proti úrazům, nehodám, ozáření a ohni, ochranné rukavice proti rtg. záření pro průmyslové účely, ochranné brýle; (10) chrániče sluchu, ochranné dýchací masky pro lékařské použití; (11) přístroje pro osvětlení, zejména lampy a světla, svítilny, dobíjecí svítilny, baterky, čelovky (svítilny), svítidla pro jízdní kola, svítidla k venkovnímu použití; (21) dávkovače mýdla, pouzdra na mýdlo, držáky na mýdlo, zásobníky na mýdlo, držáky toaletního papíru, zásobníky toaletního papíru, stojany na toaletní papír, vše výše uvedené v rámci této třídy; (25) chrániče uší (proti chladu, jako pokrývka hlavy), oděvy, sportovní oděvy, zejména trika, mikiny, bundy, košile, džíny, kalhoty, krátké kalhoty, sukně, blůzy, kostýmy, svetry, kombinézy, oblečení do deště, nepromokavé oděvy, oděvy odolné vůči větru, oděvy na ochranu oblečení, oděvy pro volný čas, oděvy z kůže, spodní prádlo, opasky na oděvy, pokrývky hlavy, čepice, čepice s kšiltem, klapky na uši, rukavice, obuv, boty, boty gumové, boty nepromokavé, šněrovací boty, sportovní obuv, obuv gymnastická, obuv koupací, obuv plátěná, obuv plážová, pantofle, sandály, střevíce, protiskluzné pomůcky pro obuv, vysoká pracovní obuv.

Třídy výrobků a služeb:
8, 9, 10, 11, 21, 25

(210) O-512434

(111) **340971**
(220) 27.03.2014
(151) 01.10.2014
(540)



(593) Obrazová
(730) **CANIS SAFETY a.s.**, Poděbradská 260/59, Praha 9, Hloubětín, 19800, CZ
(740) Ing. Pavel Nádvořík s.r.o., Klínová 620/1, Ostrava, Hulváky, 70900
(511) (8) nože (ruční nástroje), zavírací nože, kapesní nože, pochvy na nože, nože s pouzdry, brusky na nože, kožená pouzdra na nože; (9) chrániče očí, chrániče těla, masky ochranné, masky proti prachu, ozáření a ohni, ochranné helmy, ochranné obleky proti úrazům, radiaci a ohni, ochranné obličejové štíty pro ochranné přilby, ochranné oděvy a chrániče těla, ochranné pracovní oděvy (na ochranu proti nehodám či zranění), ochranné oděvy pro prevenci úrazů, ochranné protipožární oděvy, ochranné rukavice proti nehodám nebo úrazům, osobní ochranné prostředky proti nehodám, pásky na rukáv (světelné) na ochranu před úrazem nebo zraněním, pomůcky na ochranu hlavy, pomůcky na ochranu očí, reflexní oděvy k prevenci nehod, tepelné ochranné pomůcky (oděvy) na ochranu proti nehodám či zranění, bezpečnostní záchranné vesty, chrániče břicha na ochranu proti zranění (jiné než části sportovního oblečení nebo přizpůsobené na specifické sporty), chrániče hrudi a prsou (jiné než části sportovního oblečení nebo přizpůsobené na specifické sporty), dýchací masky, letecké ochranné oděvy, masky proti znečištění na ochranu dýchacího ústrojí, ochranná obuv proti úrazům, nehodám, ozáření a ohni, ochranné rukavice proti rtg. záření pro průmyslové účely, ochranné brýle; (10) chrániče sluchu, ochranné dýchací masky pro lékařské použití; (11) přístroje pro osvětlení, zejména lampy a světla, svítilny, dobíjecí svítilny, baterky, čelovky (svítilny), svítidla pro jízdní kola, svítidla k venkovnímu použití; (21) dávkovače mýdla, pouzdra na mýdlo, držáky na mýdlo, zásobníky na mýdlo, držáky toaletního papíru, zásobníky toaletního papíru, stojany na toaletní papír, vše výše uvedené v rámci této třídy; (25) chrániče uší (proti chladu, jako pokrývka hlavy), oděvy, sportovní oděvy, zejména trika, mikiny, bundy, košile, džíny, kalhoty, krátké kalhoty, sukně, blůzy, kostýmy, svetry, kombinézy, oblečení do deště, nepromokavé oděvy, oděvy odolné vůči větru, oděvy na ochranu oblečení, oděvy pro volný čas, oděvy z kůže, spodní prádlo, opasky na oděvy, pokrývky hlavy, čepice, čepice s kšiltlem, klapky na uši, rukavice, obuv, boty, boty gumové, boty nepromokavé, šněrovací boty, sportovní obuv, obuv gymnastická, obuv koupací, obuv plátěná, obuv plážová, pantofle, sandály, střevíce, protiskluzné pomůcky pro obuv, vysoká pracovní obuv.

Třídy výrobků a služeb:
8, 9, 10, 11, 21, 25

(210) O-512435

(111) **340972**
(220) 27.03.2014
(151) 01.10.2014
(540)



(594) Kombinovaná
(591) Barevná
(730) **CANIS SAFETY a.s.**, Poděbradská 260/59, Praha 9, Hloubětín, 19800, CZ
(740) Ing. Pavel Nádvořík s.r.o., Klínová 620/1, Ostrava, Hulváky, 70900
(511) (8) nože (ruční nástroje), zavírací nože, kapesní nože, pochvy na nože, nože s pouzdry, brusky na nože, kožená pouzdra na nože; (9) chrániče očí, chrániče těla, masky ochranné, masky proti prachu, ozáření a ohni, ochranné helmy, ochranné obleky proti úrazům, radiaci a ohni, ochranné obličejové štíty pro ochranné přilby, ochranné oděvy a chrániče těla, ochranné pracovní oděvy (na ochranu proti nehodám či zranění), ochranné oděvy pro prevenci úrazů, ochranné protipožární oděvy, ochranné rukavice proti nehodám nebo úrazům, osobní ochranné prostředky proti nehodám, pásky na rukáv (světelné) na ochranu před úrazem nebo zraněním, pomůcky na ochranu hlavy, pomůcky na ochranu očí, reflexní oděvy k prevenci nehod, tepelné ochranné pomůcky (oděvy) na ochranu proti nehodám či zranění, bezpečnostní záchranné vesty, chrániče břicha na ochranu proti zranění (jiné než části sportovního oblečení nebo přizpůsobené na specifické sporty), chrániče hrudi a prsou (jiné než části sportovního oblečení nebo přizpůsobené na specifické sporty), dýchací masky, letecké ochranné oděvy, masky proti znečištění na ochranu dýchacího ústrojí, ochranná obuv proti úrazům, nehodám, ozáření a ohni, ochranné rukavice proti rtg. záření pro průmyslové účely, ochranné brýle; (10) chrániče sluchu, ochranné dýchací masky pro lékařské použití; (11) přístroje pro osvětlení, zejména lampy a světla, svítilny, dobíjecí svítilny, baterky, čelovky (svítilny), svítidla pro jízdní kola, svítidla k venkovnímu použití; (21) dávkovače mýdla, pouzdra na mýdlo, držáky na mýdlo, zásobníky na mýdlo, držáky toaletního papíru, zásobníky toaletního papíru, stojany na toaletní papír, vše výše uvedené v rámci této třídy; (25) chrániče uší (proti chladu, jako pokrývka hlavy), oděvy, sportovní oděvy, zejména trika, mikiny, bundy, košile, džíny, kalhoty, krátké kalhoty, sukně, blůzy, kostýmy, svetry, kombinézy, oblečení do deště, nepromokavé oděvy, oděvy odolné vůči větru, oděvy na ochranu oblečení, oděvy pro volný čas, oděvy z kůže, spodní prádlo, opasky na oděvy, pokrývky hlavy, čepice, čepice s kšiltlem, klapky na uši, rukavice, obuv, boty, boty gumové, boty nepromokavé, šněrovací boty, sportovní obuv, obuv gymnastická, obuv koupací, obuv plátěná, obuv plážová, pantofle, sandály, střevíce, protiskluzné pomůcky pro obuv, vysoká pracovní obuv.

Třídy výrobků a služeb:
8, 9, 10, 11, 21, 25

(210) O-512437

(111) **342321**
(220) 27.06.2014
(151) 26.11.2014

(540) **Calcichew, silná kombinace pro silné kosti**

(592) Slovní
(730) **Takeda AS**, Drammensveien 852, Asker, CA, NO
(740) KOREJZOVA LEGAL v.o.s., JUDr. Petra Sauvage de Brantes, advokátka, Korunní 810/104, Praha 10, Vinohrady, 10100
(511) (5) farmaceutické přípravky a látky, hygienické přípravky pro lékařské účely, dietetické potraviny a látky upravené pro lékařské účely, potravinové doplňky pro lidskou potřebu, vápníkové přípravky pro lékařské účely, vitamíny a vitamínové přípravky pro lékařské účely, minerály a minerální přípravky pro lékařské účely.

Třídy výrobků a služeb:
5

(210) O-514604

(111) **342322**
(220) 27.06.2014
(151) 26.11.2014
(540)



(594) Kombinovaná
(591) Barevná
(730) **Takeda AS**, Drammensveien 852, Asker, CA, NO
(740) KOREJZOVA LEGAL v.o.s., JUDr. Petra Sauvage de Brantes, advokátka, Korunní 810/104, Praha 10, Vinohrady, 10100
(511) (5) farmaceutické přípravky a látky, hygienické přípravky pro lékařské účely, dietetické potraviny a látky upravené pro lékařské účely, potravinové doplňky pro lidskou potřebu, vápníkové přípravky pro lékařské účely, vitamíny a vitaminové přípravky pro lékařské účely, minerály a minerální přípravky pro lékařské účely.

Třídy výrobků a služeb:

5

(210) O-514605

(111) **342665**
(220) 01.07.2014
(151) 10.12.2014
(540)



(594) Kombinovaná
(730) **Michalovič Jiří**, Bartošova 1386/3, Hodonín, 69501, CZ
(511) (32) piva všeho druhu, sladové nápoje a nealkoholické nápoje; (33) vína, destiláty a jiné alkoholické nápoje; (43) restaurace, hostinská činnost, pohostinství a bytovací služby.

Třídy výrobků a služeb:

32, 33, 43

(210) O-514656

(111) **343103**
(220) 14.07.2014
(151) 23.12.2014
(540)

PROTAL

(592) Slovní
(730) **SERVIS CLIMAX a.s.**, Jasenice 1253, Vsetín, 75501, CZ
(511) (6) vnější žaluzie (kovové), žaluzie (kovové).

Třídy výrobků a služeb:

6

(210) O-515012

(111) **343118**
(220) 21.07.2014
(151) 23.12.2014
(540)

REVIMET

(592) Slovní
(730) **FLAJZAR, s.r.o.**, Svatoplukova 1199, Veselí nad Moravou, 69801, CZ
(740) Mgr. Ing. Hana Holasová, patentová zástupkyně, Křížová 105/4, Brno, Staré Brno, 60300
(511) (9) přístroje a nástroje elektrické a elektronické v rámci této třídy, sružené revizní měřicí přístroje elektrických veličin, agregáty nabíjecí pro elektrické baterie, akumulátory (elektrické), ampérmetry, baterie - články elektrické, centrální procesorové jednotky, cívky (elektromagnetické, indukční, elektrické), čipy (integrované obvody), čtecí zařízení (zpracování dat), disky (magnetické, kompaktní, optické), diody, displeje, dráty (elektrické), elektrické kabely, elektrické měniče, svorky, konektory, elektrické vedení, elektrické rozvodné desky, elektrické spínací desky, identifikační karty, indikátory elektrické, integrované obvody, kondenzátory, kontakty, měřicí přístroje, mikroprocesory, monitorovací přístroje elektrické, monitory, nabíječky akumulátorů, odpory, regulátory, tranzistory, transformátory, voltmetry, vypínače (elektrické), počítačové programy, počítačový software, programy operačních systémů, snímače obrazu, antény, elektrické zámky, rychloměry, tachometry, otáčkoměry, rádia, telefonní přístroje, zápisníky elektronické, záznamníky telefonní, elektronické stavebnice spadající do této třídy, signalizační přístroje, zejména signalizátor lovu ryb, olověné závaží v rámci této třídy, zabezpečovací zařízení proti krádeži spadající do této třídy, elektrická zabezpečovací zařízení proti krádeži, zvuková poplašná zařízení, GSM zařízení, zařízení pro ovládání, regulaci a sběr dat komunikující přes síť ethernet a Internet, zařízení pro ovládání, regulaci a sběr dat komunikující přes síť mobilních operátorů, bezdrátová zařízení pro ovládání, regulaci a sběr dat, přístroje a nástroje vědecké, elektrické, optické, přístroje a nástroje k vážení, měření, signalizování, pro účely kontrolní, pro výuku, počítače, přístroje a nástroje vědecké, námořní, geodetické, fotografické, filmové, optické, přístroje pro vážení, měření, signalizaci, kontrolu (inspekci), záchranu a přístroje pro vyučování, přístroje a nástroje pro vedení, přepínání, přeměnu, akumulaci, regulaci nebo řízení elektrického proudu; (37) služby revizních techniků, instalování a opravy spojené se stavbami budov, silnic, mostů, přehrad nebo přepravních linek a služby specializovaných podniků spadajících do oblasti stavebnictví, služby připojené k službám ve stavebnictví, jako inspekce stavebních projektů, služby pronájmu náradí a konstrukčního materiálu, služby opravářské, a to služby uvedení kteréhokoliv objektu nebo předmětu do dobrého stavu po upotřebení, po vzniklých škodách, poškození nebo částečném zničení (restaurování budovy nebo jiného existujícího předmětu, který se stal nevyhovujícím oproti svému původnímu stavu), služby opravářské v oblastech elektřiny, nábytku, nástrojů a náradí, služby údržbářské, instalování a opravy zabezpečovací techniky, elektroniky a elektrotechniky; (42) programování pro počítače, průmyslový výzkum a vývoj, provádění zkoušek vlastností výrobků, provádění návazností pracovních měřidel v rozsahu nevyžadujícím oprávnění podle zvláštních předpisů, vývoj a výzkum v oblasti elektroniky, elektrotechniky a zabezpečovací techniky, vědecké a technologické služby a související výzkum a projektování, analytické a výzkumné služby v průmyslu, navrhování a vývoj počítačového hardwaru a softwaru, služby poskytované osobami, individuálně nebo kolektivně, ve vztahu k teoretickým a praktickým aspektům složitých oborů činností, takové služby poskytují zástupci profesí, jako jsou chemici, fyzici, inženýři, počítačová odborníci atd., služby techniků, kteří provádějí vyhodnocení, odhady, výzkum a posudky v oblasti vědy a techniky.

Třídy výrobků a služeb:

9, 37, 42

(210) O-515142

(111) **343147**
(220) 28.08.2014
(151) 23.12.2014
(540)



(594) Kombinovaná
(730) **PEGAS - GONDA s.r.o.**, Československé armády 322, Slavkov u Brna, 68401, CZ
(740) JUDr. Kristina Škampová, advokátka, Pellicova 29/8a, Brno, Brno-město, 60200
(511) (7) dělicí stroje, dopravníky, kovoobráběcí stroje, nástroje (upínací zařízení pro -), obráběcí stroje, obrábění (zařízení na -), ohýbací stroje, pilové listy (části strojů), pily (stroje), pily stolové kotoučové (části strojů), řezací stroje, svařovací stroje elektrické, tvářecí stroje, vrtací stroje; (35) obchodní a průmyslové podniky (pomoc při řízení), obchodní činnost (pomoc při řízení), obchodní reklama (pro třetí osoby), organizování výstav (komerčních nebo reklamních), poradenství (podnikové) a obchodní management, poradenství (odborné obchodní), reklamní agentury; (42) design (umělecký), design průmyslový, architektura, navrhování (průmyslový design), programování počítačové, projektování, výzkum v oblasti strojírenství.

Třídy výrobků a služeb:
7, 35, 42

(210) O-516022

(111) **343148**
(220) 28.08.2014
(151) 23.12.2014
(540)



(594) Kombinovaná
(730) **PEGAS - GONDA s.r.o.**, Československé armády 322, Slavkov u Brna, 68401, CZ
(740) JUDr. Kristina Škampová, advokátka, Pellicova 29/8a, Brno, Brno-město, 60200
(511) (7) dělicí stroje, dopravníky, kovoobráběcí stroje, nástroje (upínací zařízení pro -), obráběcí stroje, obrábění (zařízení na -), ohýbací stroje, pilové listy (části strojů), pily (stroje), pily stolové kotoučové (části strojů), řezací stroje, svařovací stroje elektrické, tvářecí stroje, vrtací stroje; (35) obchodní a průmyslové podniky (pomoc při řízení), obchodní činnost (pomoc při řízení), obchodní reklama (pro třetí osoby), organizování výstav (komerčních nebo reklamních), poradenství (podnikové) a obchodní management, poradenství (odborné obchodní), reklamní agentury; (42) design (umělecký), design průmyslový, architektura, navrhování (průmyslový design), programování počítačové, projektování, výzkum v oblasti strojírenství.

Třídy výrobků a služeb:
7, 35, 42

(210) O-516024

(111) **343149**
(220) 28.08.2014
(151) 23.12.2014
(540)

GONDA

(592) Slovní
(730) **PEGAS - GONDA s.r.o.**, Československé armády 322, Slavkov u Brna, 68401, CZ
(740) JUDr. Kristina Škampová, advokátka, Pellicova 29/8a, Brno, Brno-město, 60200
(511) (7) dělicí stroje, dopravníky, kovoobráběcí stroje, nástroje (upínací zařízení pro -), obráběcí stroje, obrábění (zařízení na -), ohýbací stroje, pilové listy (části strojů), pily (stroje), pily stolové kotoučové (části strojů), řezací stroje, svařovací stroje elektrické, tvářecí stroje, vrtací stroje; (35) obchodní a průmyslové podniky (pomoc při řízení), obchodní činnost (pomoc při řízení), obchodní reklama (pro třetí osoby), organizování výstav (komerčních nebo reklamních), poradenství (podnikové) a obchodní management, poradenství (odborné obchodní), reklamní agentury; (42) design (umělecký), design průmyslový, architektura, navrhování (průmyslový design), programování počítačové, projektování, výzkum v oblasti strojírenství.

Třídy výrobků a služeb:
7, 35, 42

(210) O-516025

(111) **343275**
(220) 21.07.2014
(151) 31.12.2014
(540)



(594) Kombinovaná
(591) Barevná
(730) **WLACH TRANSPORT s.r.o.**, Palackého 240, Polná, 58813, CZ
(511) (36) celní služby, nájem inkasování, nemovitosti - správa, pronájem nemovitostí, pronájem kanceláří, správa majetku, správa nemovitostí; (37) motorová vozidla - údržba a opravy, opravy automobilů; (39) autobusová doprava, doprava, doprava letecká, doprava lodní, doprava lodní - trajektová, doprava železniční, doprava nákladní, služby dopravců, doručovací služby, doručování zboží, dovozní služby - doprava, informace - doprava, informace - skladování, logistika v dopravě, skladování, skladování zboží, sklady - pronájem, spediční služby, řidiči (služby), zboží balení, zboží doručování, zboží skladování, zprostředkování - doprava, zprostředkování dopravy, zprostředkování přepravy.

Třídy výrobků a služeb:
36, 37, 39

(210) O-515139

(111) **343811**
(220) 13.08.2014
(151) 21.01.2015
(540)

MADETA LAHŮDKA

(592) Slovní
(730) **MADETA a. s.**, Rudolfovska tř. 246/83, České Budějovice, České Budějovice 4, 37001, CZ
(740) artpatent, advokátní kancelář s.r.o., Dukelských hrdinů 976/12, Praha 7, Holešovice, 17000
(511) (29) mléčné výrobky.

Třídy výrobků a služeb:
29

(210) O-515704

(111) **343936**
(220) 23.07.2014
(151) 28.01.2015
(540)

Dědkovice

(592) Slovní
(730) **NOVY s.r.o.**, Přeloučská 226, Pardubice, Staré Čívce, 53006, CZ
(740) BOHEMIA PATENT, Ing. Jana Vandělíková, Petráská 1136/12, Praha 1, Nové Město, 11000
(511) (5) výrobky z léčivých rostlin, sušené bylinné směsi, oleje, masti a extrakty s léčivým účinkem, léčivé bylinné sirupy, léčivé čaje, dietní, výživné, bezcholesterolové a bezlepkové výrobky, dietetické potraviny, potravní doplňky, klíčky z obilí, ze semen a z luštěnin, přípravky ze sladu, vše pro léčebné účely; (32) bylinné čaje, ovocné nápoje, minerální vody, šumivé a jiné nealkoholické nápoje všeho druhu, zeleninové šťávy, piva všeho druhu, nealkoholické nápoje obohacené vitamíny nebo minerály, iontové a energetické nápoje nealkoholické, proteinové nealkoholické nápoje, dietní nápoje, želatinové nápoje, míchané nealkoholické nápoje; (33) nápoje s alkoholickým základem a/nebo na bylinné bázi v rámci této třídy, zejména likéry, destiláty, lihoviny, víno - všechny druhy, především jakostní víno, víno přívlastkové, archivní víno, šumivé víno, sekty, též stolní víno, alkoholické výtažky, extrakty a esence z ovoce, hroznů a bylin, mošty s alkoholem, koktejly s alkoholem, alkoholické nápoje obsahující ovoce a/nebo byliny.

Třídy výrobků a služeb:
5, 32, 33

(210) O-515208

(111) **343937**
(220) 23.07.2014
(151) 28.01.2015
(540)

Blaninka

(592) Slovní
(730) **NOVY s.r.o.**, Přeloučská 226, Pardubice, Staré Čívce, 53006, CZ
(740) BOHEMIA PATENT, Ing. Jana Vandělíková, Petráská 1136/12, Praha 1, Nové Město, 11000
(511) (5) výrobky z léčivých rostlin, sušené bylinné směsi, oleje, masti a extrakty s léčivým účinkem, léčivé bylinné sirupy, léčivé čaje, dietní, výživné, bezcholesterolové a bezlepkové výrobky, dietetické potraviny, potravní doplňky, klíčky z obilí, ze semen a z luštěnin, přípravky ze sladu, vše pro léčebné účely; (32) bylinné čaje, ovocné nápoje, minerální vody, šumivé a jiné nealkoholické nápoje všeho druhu, zeleninové šťávy, piva všeho druhu, nealkoholické nápoje obohacené vitamíny nebo minerály, iontové a energetické nápoje nealkoholické, proteinové nealkoholické nápoje, dietní nápoje, želatinové nápoje, míchané nealkoholické nápoje; (33) nápoje s alkoholickým základem a/nebo na bylinné bázi v rámci této třídy, zejména likéry, destiláty, lihoviny, víno - všechny druhy, především jakostní víno, víno přívlastkové, archivní víno, šumivé víno, sekty, též stolní víno, alkoholické výtažky, extrakty a esence z ovoce, hroznů a bylin, mošty s alkoholem, koktejly s alkoholem, alkoholické nápoje obsahující ovoce a/nebo byliny.

Třídy výrobků a služeb:
5, 32, 33

(210) O-515209

(111) **343938**
(220) 23.07.2014
(151) 28.01.2015
(540)

Dědkova bylinkovice

(592) Slovní
(730) **NOVY s.r.o.**, Přeloučská 226, Pardubice, Staré Čívce, 53006, CZ
(740) BOHEMIA PATENT, Ing. Jana Vandělíková, Petráská 1136/12, Praha 1, Nové Město, 11000
(511) (5) výrobky z léčivých rostlin, sušené bylinné směsi, oleje, masti a extrakty s léčivým účinkem, léčivé bylinné sirupy, léčivé čaje, dietní, výživné, bezcholesterolové a bezlepkové výrobky, dietetické potraviny, potravní doplňky, klíčky z obilí, ze semen a z luštěnin, přípravky ze sladu, vše pro léčebné účely; (32) bylinné čaje, ovocné nápoje, minerální vody, šumivé a jiné nealkoholické nápoje všeho druhu, zeleninové šťávy, piva všeho druhu, nealkoholické nápoje obohacené vitamíny nebo minerály, iontové a energetické nápoje nealkoholické, proteinové nealkoholické nápoje, dietní nápoje, želatinové nápoje, míchané nealkoholické nápoje; (33) nápoje s

alkoholickým základem a/nebo na bylinné bázi v rámci této třídy, zejména likéry, destiláty, lihoviny, víno - všechny druhy, především jakostní víno, víno přívlastkové, archivní víno, šumivé víno, sekty, též stolní víno, alkoholické výtažky, extrakty a esence z ovoce, hroznů a bylin, mošty s alkoholem, koktejly s alkoholem, alkoholické nápoje obsahující ovoce a/nebo byliny.

Třídy výrobků a služeb:
5, 32, 33

(210) O-515210

(111) **343939**
(220) 23.07.2014
(151) 28.01.2015
(540)

Břetislavův pramen

(592) Slovní
(730) **NOVY s.r.o.**, Přeloučská 226, Pardubice, Staré Čívce, 53006, CZ
(740) BOHEMIA PATENT, Ing. Jana Vandělíková, Petráská 1136/12, Praha 1, Nové Město, 11000
(511) (5) výrobky z léčivých rostlin, sušené bylinné směsi, oleje, masti a extrakty s léčivým účinkem, léčivé bylinné sirupy, léčivé čaje, dietní, výživné, bezcholesterolové a bezlepkové výrobky, dietetické potraviny, potravní doplňky, klíčky z obilí, ze semen a z luštěnin, přípravky ze sladu, vše pro léčebné účely; (32) bylinné čaje, ovocné nápoje, minerální vody, šumivé a jiné nealkoholické nápoje všeho druhu, zeleninové šťávy, piva všeho druhu, nealkoholické nápoje obohacené vitamíny nebo minerály, iontové a energetické nápoje nealkoholické, proteinové nealkoholické nápoje, dietní nápoje, želatinové nápoje, míchané nealkoholické nápoje; (33) nápoje s alkoholickým základem a/nebo na bylinné bázi v rámci této třídy, zejména likéry, destiláty, lihoviny, víno - všechny druhy, především jakostní víno, víno přívlastkové, archivní víno, šumivé víno, sekty, též stolní víno, alkoholické výtažky, extrakty a esence z ovoce, hroznů a bylin, mošty s alkoholem, koktejly s alkoholem, alkoholické nápoje obsahující ovoce a/nebo byliny.

Třídy výrobků a služeb:
5, 32, 33

(210) O-515211

(111) **344079**
(220) 22.07.2014
(151) 04.02.2015
(540)

Wineláda

(592) Slovní
(730) **Amande Hustopeče s.r.o.**, Husova 8/8, Hustopeče, 69301, CZ
(740) Mgr. Kateřina Vaňková, patentová zástupkyně, Nerudova 1095/24, Kuřim, 66434
(511) (16) periodické a neperiodické tiskoviny všeho druhu, papírenské výrobky, fotografie, pohlednice, kalendáře (nástěnné, stolní a kapesní), plakáty, billboardy, prospekty, papírové etikety, nálepky, samolepky, obtisky, razítka, tiskopisy, paragony, vstupenky, šatní lístky, jídelní a nápojové listky, papírové vlajky, papírové ubrusy a ubrusy, papírová prostírání, papírové ručníky, papírové kormouty, papírové kelímky, podtácky (papírové podložky pod sklenice), papírové obaly všeho druhu v rámci této třídy, balící papír, papírové tašky, umělohmotné tašky, reklamní a propagační předměty neuvedené v jiné třídě; (29) konzervované ovoce, zavařené ovoce, džemy, marmelády, ovocné rosoly, jedlá želatina, pektin pro potravinářství, ovoce naložené v alkoholu, mražené ovoce, ovocná dřevka, kandované ovoce, přislažené ovoce (naložené v cukru), ovocné kompoty, sušené ovoce; (30) cukrovinky včetně ovocného želé, bombóny, čokoláda, jedlé ozdoby na dorty, žvýkací guma (ne pro lékařské účely), zahušťovací přípravky na kuchyňské použití, aromatické přípravky do potravin, příchutě do potravin s výjimkou éterických olejů; (35) dovoz, vývoz (služby agentury pro -), služby obchodního zastoupení, propagační činnost, reklama, maloobchodní a velkoobchodní prodej výrobků uvedených ve třídách 29 a 30, rovněž online prostřednictvím světových komunikačních sítí.

Třídy výrobků a služeb:
16, 29, 30, 35

(210) O-515173

(111) **344359**
(220) 29.08.2014
(151) 18.02.2015
(540)

SMARTKAMPAŇ

(592) Slovní
(730) **SmartSelling a.s.**, Netroufalky 797/5, Brno, Bohunice, 62500, CZ
(740) artpatent, advokátní kancelář s.r.o., Dukelských hrdinů 976/12, Praha 7, Holešovice, 17000
(511) (9) nahrané i nenahrané nosiče informací všeho druhu, jako disky, diskety, CD ROM, pásky, audiovizuální technika, prezentační technika, nahrané i nenahrané nosiče zvuku a/nebo obrazu, elektronická média, jako elektronické katalogy, časopisy a jiná periodika, reklamní, propagační a informační materiály šířené elektronickými nosiči, včetně komunikační sítě Internet, světelné reklamní poutače a reklamní neony, počítačové programy (software) s výjimkou pro frankovací stroje; (16) periodické a neperiodické tiskoviny včetně propagačních, reklamních a inzertních materiálů spadajících do třídy 16, tiskoviny, katalogy, manuály, kalendáře, plakáty, letáky, prospekty, fotografie, periodické a neperiodické publikace, knihy, učebnice, časopisy, pohlednice, kalendáře, učební a vyučovací pomůcky s výjimkou přístrojů, obalový materiál z papíru a plastických hmot, ozdobné a propagační předměty z papíru; (35) reklamní, inzertní služby všeho druhu včetně inzerce a reklamy poskytované v počítačových, telekomunikačních a obdobných sítích, distribuce reklamních letáků, tiskovin, katalogů, prospektů a ostatních neadresných tiskovin, internetová reklama a emailový marketing, zprostředkování a poskytování informací v oblasti emailového marketingu, správa emailového marketingu, organizační a ekonomické poradenství, nábor a příprava marketingových specialistů, manažerské konzultace, poskytování poradenských služeb pro výše uvedené činnosti, pořádání výstav a předváděcích akcí se zaměřením na komerční účely; (38) komunikace elektronickými prostředky, on-line komunikace, elektronická pošta, elektronické publikování, elektronický přenos dat, poskytování přenosu informací pomocí Internetu, poskytování emailových služeb, šíření elektronických časopisů, periodik a knih v elektronické podobě prostřednictvím počítačové sítě, Internetu, pomocí satelitů, výměna a šíření zpráv a informací prostřednictvím informačních a telekomunikačních sítí, služby zabezpečující datovou a audiovizuální komunikaci prostřednictvím informačních a telekomunikačních sítí, počítačové sítě Internet a satelitu; (41) poskytování školení a vzdělávání, zejména v oblasti emailového marketingu, organizování a vedení vzdělávacích programů, seminářů, kurzů, kolokvií, webinářů, konferencí, kongresů, symposií, zejména v oblasti emailového marketingu, zpracování projektů vzdělávacích kurzů a školicích aktivit, výchova a školení marketingových specialistů, praktický výcvik, produkce filmů a videa, vydavatelská a nakladatelská činnost včetně jejich zprostředkování, vydávání odborných publikací; (42) návrh programového vybavení, údržba programového vybavení, technické studie v oblasti počítačů a programového vybavení, vývoj a tvorba software, pronájem software, řízení a navrhování počítačových projektů, poskytování technické podpory, webhosting, hosting interaktivní webové stránky, projektové řízení internetových prezentací a webových aplikací, vývoj internetových aplikací.

Třídy výrobků a služeb:

9, 16, 35, 38, 41, 42

(210) O-516052

(111) **344385**
(220) 26.09.2014
(151) 18.02.2015
(540)



(594) Kombinovaná
(591) Barevná
(730) **Lisá Dagmar Mgr.**, V Šáreckém údolí 2709/106a, Praha 6, Dejvice, 16400, CZ
(511) (5) antibakteriální přípravky, bahno pro koupele, léčivé rostliny, léčivé byliny, léčivé bylinné čaje, přírodní léčivé výtažky, výtažky z bylin a kombinované přípravky vitamínů, minerálů, stopových prvků a bylinných výtažků, cukrovinky s léčivými přísadami, dietetické látky upravené pro lékařské účely, dietetické nápoje upravené pro lékařské účely, dietní potraviny upravené pro lékařské účely, minerální vody (včetně stopových prvků) pro léčebné účely, léčivé minerální koupelové soli, minerální doplňky potravy, doplňky výživové, enzymy - potravinové doplňky, farmaceutické přípravky, oleje pro lékařské účely, oleje pro péči o pleť (léčivé), linimenty (tekuté masti), lněné a konopné potravinové doplňky, mateří kašička pro lékařské účely, náplasti, přípravky proti pocení, obklady, posilující přípravky, tonika, potravinové doplňky z droždí, potravinové doplňky z klíčků, propolisové potravinové doplňky, proteinové potravinové doplňky, bílkoviny (potravinový doplněk), pylové potravinové doplňky, přípravky obsahující stopové prvky pro lidi a zvířata, tabletky pro farmaceutické účely, vedlejší produkty zpracování obilnin pro dietetické nebo lékařské účely, vitamínové přípravky, vlákniny výživové, želatina pro lékařské účely, žvýkačí gumy, žvýkačky pro lékařské účely, výrobky pro prevenci s léčebnými účinky; (11) dezinfekční dávkovače pro toalety, dřezy, elektrické kávovary, elektricky vyhřívané podušky a koberečky, filtry na pitnou vodu, generátory páry (s výjimkou generátorů jako součástí strojů), hydromasážní přístroje, chladicí zařízení a stroje, mrazicí zařízení a stroje, inhalační přístroje (s výjimkou přístrojů pro lékařské účely), ionizační přístroje pro úpravu vzduchu nebo vody, kabiny pro parní koupele, sprchovací kabiny, koupací vany, lampy na čištění vzduchu od bakterií (germicidní), lázeňské vany, lázeňské vybavení (teplovzdušné lázně), napařovací přístroje pro kosmetické účely, odpařovače, ohřívače do lůžek, ohřívače vody pro koupele, příkrývky elektrické vyhřívací (ne pro lékařské účely), přístroje na chlazení vzduchu, sanitární (toaletní) přístroje a zařízení, saunová zařízení, sterilizátory, sušiče na vlasy, teplovzdušná zařízení, umyvadla, sedací vany, větrací zařízení, vytápěcí zařízení, vyhřívací zařízení, zařízení pro klimatizaci; (35) poradenství při vedení podniků, psychologické testování pro výběr zaměstnanců, služby obchodního zprostředkování, styky s veřejností, subdavatelské služby (obchodní pomoc), vyhledávání sponzorů; (36) pronájem nemovitostí, pronájem kanceláří, správa nemovitostí; (44) aromaterapeutické služby, farmaceutické poradenství, fyzikální terapie, fyzioterapie, fyzioterapeutické ordinace a/nebo kliniky, kadeřnické salóny, lázeňské služby, lékařské služby, manikúra, masáže, neurologie (chiropraktika), optici (služby), ošetřovatelské služby, parní lázně, pronájem lékařského zařízení, pronájem zdravotního a/nebo zdravotnického zařízení, psychiatrické a/nebo psychologické ordinace a/nebo kliniky, služby psychiatrů, služby psychologů, salóny krásy, služby solárií, služby v oblasti alternativní medicíny, služby v oblasti sauny, terapeutické služby, veřejné lázně pro hygienické účely, zdravotní péče, zdravotní poradenství.

Třídy výrobků a služeb:

5, 11, 35, 36, 44

(210) O-516694

(111) **344479**
(220) 17.09.2014
(151) 25.02.2015
(540)

brunofamilypark

(592) Slovní
(730) **IMOS development otevřený podílový fond**, Sokolovská 700/113a, Praha 8, Karlín, 18600, CZ
(740) Kořistka Martin, CZ patentový zástupce, ETMA & EDA, Martin Kořistka, Karpatská 241/3, Brno, Starý Lískovec, 62500
(511) (16) tiskárenské výrobky, periodické a neperiodické tiskoviny, katalogy, prospekty, plakáty, letáky, noviny a jiné propagační reklamní a informační materiály, tiskopisy, vstupenky, šatní lístky, jídelní, nápojové a nabídkové listky včetně obalů, fotografie, figurky a jiné dekorativní předměty z papírové hmoty, úložné krabice papírové, jiné výrobky z papíru, zejména utěrky, ubrousky, ubrusy, ručníky, kapesníky, papírové obaly všeho druhu včetně obalů na nápoje a potraviny, psací a kancelářské potřeby, papírová pouzdra na psací potřeby, papírové praporky a vlaječky, samolepky, upomínkové předměty z papíru, pohledy; (20) drobné výrobky z plastických hmot, zejména plastové boxy na stůl, plastové klíčenky, samolepicí plastové kuličky, umělecké a upomínkové předměty z umělých hmot, umělecké a upomínkové předměty keramické, skleněné, dřevěné, voskové a sádrové, vše v rámci třídy 20; (21) kelímky na nápoje (včetně papírových), podnosy pro rychlé občerstvení, drobné nářadí a přenosné nádoby pro domácnost a kuchyni, stolní náčiní (nikoliv z drahých kovů), jídelní a nápojové servery i jednotlivé výrobky určené k těmto účelům, porcelánové, keramické, skleněné, drobné upomínkové předměty v rámci třídy 21; (24) stolní prostírání, ubrusy, ubrousky, ložní prádlo a přikrývky, lůžkové přehozy, ručníky, osušky, předložky a jiné koupelové textilie (nikoliv oblečení); (25) oděvy všeho druhu, zejména pro sport a volný čas, plavky, plážové oblečení, šortky, trička, tepláky, teplákové soupravy, mikiny, větrovky, sportovní bundy, panské, dámské a dětské prádlo, župany, čepice, čapky, čelenky, kšiltky, koupací čepice, domácí a sportovní obuv, plavky a plážové oblečení; (28) hry a hračky, potřeby pro gymnastiku a sport, které nejsou uvedeny v jiných třídách, vánoční ozdoby, hrací karty; (41) sportovní, vzdělávací a kulturní aktivity, organizování sportovních turnajů, pronájem sportovních potřeb a vybavení, provozování bazénů a zábavních parků, provozování tělovýchovných a sportovních zařízení sloužících k relaxaci, regeneraci a rekondici, provozování dětských hřišť a sportovišť, provozování atrakcí, jako trampolíny, skluzavky, průlezků, lezecké stěny, autodrom, tobogan, lodičky, počítačová herna, stolní tenis, knihovna, zprostředkování služeb v oboru vzdělávání; (43) poskytování dočasného ubytování a stravování provozováním hotelů, penzionů, motelů, restaurací, barů, kaváren, vináren, cukráren, bufetů a provozoven rychlého občerstvení, pronájem apartmánů hotelového typu, jednacích místností (zejména sálů, salónek) a jiných nebytových prostor v rámci třídy 43.

Třídy výrobků a služeb:
16, 20, 21, 24, 25, 28, 41, 43

(210) O-516467

(111) **344531**
(220) 16.06.2014
(151) 04.03.2015
(540)



(594) Kombinovaná
(591) Barevná
(730) **Kubičková Zuzana Mgr.**, M. Knesla 4014, Zlín, 76001, CZ
(511) (16) blahopřání, lepty, litografie umělecké, malby zarámované či nezarámované, obrazy, obrazy zarámované či nezarámované, obtisky, oznámení (rodinné události) (papírenské výrobky), rytiny; (21) držáky na mýdlo, držáky na svíce, držáky ubrousků, džbánky, džbánky, figurky z porcelánu, keramiky, kameniny nebo skla, hluboké misky, hluboké mísy, hrnčířské zboží, hrnky, kalíšky na vajíčka, kávové servery (stolní nádoby), keramika na použití v domácnosti, konvice na čaj, konvice na kávu,

kořenáče ozdobné (s výjimkou papírových), kořenky, květináče, květináče ozdobné s výjimkou papírových, květníky, máselníčky, misky hluboké, misky na mycí houby, misky na mýdlo, misky na ovoce, misky na uchovávání másla, misky pod svíčky, mísy hluboké, mísy na zeleninu, mísy salátové, mísy, misky, nádoby, nádoby, nádoby kuchyňské, nádoby na vykuřování vonných látek, nádoby pro použití v domácnosti a v kuchyni, omáčníky, podšálky, předměty umělecké z porcelánu, keramiky, kameniny nebo skla, svícný, šálky, vázy; (41) výchovně zábavné klubové služby, kluby zdraví (služby), koučink, organizování a vedení seminářů, organizování kulturních nebo vzdělávacích výstav, plánování a organizování večírků, prázdninové tábory (zábava), pronájem dekorací, školení, večírky, vyučování, vzdělávací informace, vzdělávání, zábava; (43) bary, bufety, dětské jesle, kavárny, prázdninové tábory (ubytování), pronajímání jednacích místností, zásobování.

Třídy výrobků a služeb:
16, 21, 41, 43

(210) O-514288

(111) **344714**
(220) 08.08.2014
(151) 11.03.2015
(540)



(594) Kombinovaná
(730) **Boxline system s.r.o.**, Blanenská 355/117, Kuřim, 66434, CZ
(740) Mgr. Kateřina Vaňková, Nerudova 1095/24, Kuřim, 66434
(511) (6) konstrukce přenosné, parkovací konstrukce pro jízdní kola, stojany na jízdní kola, informační skříně, bezpečnostní schránky, bezpečnostní řetězy, palety (přepravní), zábradlí, boxy pro jízdní kola včetně jejich součástí jako jsou dveře, zárubně dveří, držadla, dveřní kliky, kování, dveřní zarážky, dveřní uzávěry, zástrčky, otvírače dveří s výjimkou elektrických, vše kovové; (7) elektrické otvírače dveří; (9) automatické ovládací systémy pro parkovací boxy pro jízdní kola včetně dálkově ovládaných, zabezpečovací zařízení proti krádeži, elektrické zámky, poplašná zařízení, elektrické bzučáky, detektory, požární hlásiče, fotobuňky, parkovací hodiny, mincovní parkovací automaty, světelné značení; (19) konstrukce přenosné, zařízení pro parkování jízdních kol, stojany na jízdní kola, informační skříně, zábradlí, boxy na jízdní kola včetně jejich součástí jako jsou dveře, zárubně dveří, dveřní uzávěry, vše nekovové; (37) montáž, údržba a opravy parkovacích konstrukcí pro jízdní kola, instalace a opravy poplašných systémů proti vloupání, montáž, údržba a opravy bezpečnostních schránek, opravy bezpečnostních zámků; (39) pronájem parkovacích ploch, úschova jízdních kol.

Třídy výrobků a služeb:
6, 7, 9, 19, 37, 39

(210) O-515598

(111) **344716**
(220) 12.08.2014
(151) 11.03.2015
(540)

affidea

(592) Slovní
(730) **Affidea B.V.**, Zuid-Hollandlaan 7, Spaces Rode Olifant, 2596 AL 's-Gravenhage, NL
(740) JUDr. Michal Havlík, Hálkova 1406/2, Praha 2, Nové Město, 12000
(511) (44) služby zdravotní péče.

Třídy výrobků a služeb:
44

(210) O-515660

(111) **344980**
(220) 19.08.2014
(151) 25.03.2015
(540)

AKVAMEX

(592) Slovní
(730) **Zub Jaroslav**, Hlaváčova 81, Pardubice, Zelené Předměstí, 53002, CZ
(511) (3) neléčebné přípravky pro zvířata v rámci této třídy, šampóny a mýdla pro zvířata; (5) minerální a vitamínové preparáty pro zvířata, veterinární výrobky na ochranu zvířat; (16) kalendáře, výrobky z papíru, letáky, fotografie, obaly v rámci třídy 16; (18) vodítka, náhubky, obojky, výrobky z kůže pro zvířata; (20) psi boudy, ptačí budky, koše pro zvířata; (21) akvária, nádoby, misky, koryta, žlaby, vany, napáječky, nádržky a krmítka pro zvířata, kartáče, hřebeny, čistící potřeby, klece a přepravky pro zvířata; (28) atrapy kostí pro psy, hračky pro zvířata; (31) rybí a masové konzervy pro zvířata, výrobky z masa pro zvířata, sušené potraviny pro zvířata, suchá krmiva a pochoutky pro zvířata, vitamínové produkty pro zvířata v rámci této třídy, semena, zemědělské produkty, slad, zrní, živá zvířata, prostředky pro chov zvířat - výrobky na podestýlání, žvýkací produkty pro zvířata (pochoutky a odměny), rostliny do akvárií.

Třídy výrobků a služeb:

3, 5, 16, 18, 20, 21, 28, 31

(210) O-515809

(111) **344982**
(220) 26.08.2014
(151) 25.03.2015
(540)



(594) Kombinovaná
(591) Barevná
(730) **TOURWAY, s.r.o.**, Krkonošská 14, Vrchlabí, 54301, CZ
(511) (36) nemovitosti (pronájem); (39) organizace cestovních zájezdů; (43) provoz hotelového ubytování.

Třídy výrobků a služeb:

36, 39, 43

(210) O-515946

(111) **345131**
(220) 04.09.2014
(151) 01.04.2015
(540)



(594) Kombinovaná
(730) **Hyberská Properties, s.r.o.**, Hyberská 1002/12, Praha 1, Nové Město, 11000, CZ
(740) **SCC Legal s.r.o.**, Hyberská 1009/24, Praha 1, Nové Město, 11000
(511) (43) hotelové služby, provoz hotelového ubytování, přechodné ubytování (rezervace).

Třídy výrobků a služeb:

43

(210) O-516175

(111) **345338**
(220) 14.07.2014
(151) 22.04.2015
(540)

**PRAŽSKÁ UNIVERZITA PRO
KAŽDÉHO**

(592) Slovní
(730) **Prague City Tourism a.s.**, Žatecká 110/2, Praha 1, Staré Město, 11000, CZ
(740) **NEOLEGAL** - advokátní a patentová kancelář, JUDr. Petr Novotný, advokát, Římská 2135/45, Praha 2, Vinohrady, 12000
(511) (35) zajišťování propagace hlavního města Prahy; (39) organizování vlastivědných vycházek za kulturními a historickými památkami v tuzemsku; (41) seznamování všemi dostupnými formami domácích a zahraničních zájemců s kulturně-historickým vývojem, realitami a památkami hlavního města Prahy.

Třídy výrobků a služeb:

35, 39, 41

(210) O-515035

(111) **345344**
(220) 24.07.2014
(151) 22.04.2015
(540)

Hankook  **sound absorber**

(594) Kombinovaná
(730) **Hankook Tire Worldwide Co., Ltd.**, 647-15, Yoksam-dong, Kangnam-gu, Seoul, KR
(740) **PATENTSERVIS Praha a.s.**, Na Podkovce 281/10, Praha 4, Podolí, 14700
(511) (12) automobilové pneumatiky, pneumatiky pro jízdní kola, pláště na pneumatiky, kryty na pneumatiky, pneumatiky pro motocykly, lepicí kaučukové záplaty na opravy duší, duše pro jízdní kola, duše pro motocykly, duše pro kola vozidel, duše pro pneumatiky vozidel, zavazadlové sítě pro vozidla, pneumatiky plněné vzduchem, vybavení na opravy duší kol v rámci této třídy, ráfky pro kola vozidel, kryty na sedla pro jízdní kola, kryty sedel pro motocykly, bezpečnostní pásy pro sedadla vozidel, brzdové lamely pro vozidla, tlumiče pro vozidla, nosiče lyží pro automobily, šrouby do pneumatik, hřeby do pneumatik, pneumatiky pro kola vozidel, pneumatiky, pevné, pro kola vozidel, běhouny k protektorování pneumatik, běhouny pro vozidla (válečkové pásy), běhouny pro vozidla (typ traktoru), bezdušové pneumatiky pro jízdní kola, bezdušové pneumatiky pro motocykly, ventily pro pneumatiky vozidel, pneumatiky kola vozidla.

Třídy výrobků a služeb:

12

(210) O-515254

(111) **345345**
(220) 24.07.2014
(151) 22.04.2015
(540)

SEALGUARD

(594) Kombinovaná
(730) **Hankook Tire & Technology Co., Ltd.**, 286, Pangyo-ro, Bundang-gu, Seongnam-si, Gyeonggi-do, KR
(740) PATENTSERVIS Praha a.s., Na Podkovce 281/10, Praha 4, Podolí, 14700
(511) (12) automobilové pneumatiky, pneumatiky pro jízdní kola, pláště na pneumatiky, kryty na pneumatiky, pneumatiky pro motocykly, lepicí kaučukové záplaty na opravy duší, duše pro jízdní kola, duše pro motocykly, duše pro kola vozidel, duše pro pneumatiky vozidel, zavazadlové sítě pro vozidla, pneumatiky plněné vzduchem, vybavení na opravy duší kol v rámci této třídy, ráčky pro kola vozidel, kryty na sedla pro jízdní kola, kryty sedel pro motocykly, bezpečnostní pásy pro sedadla vozidel, brzdové lamely pro vozidla, tlumiče pro vozidla, nosiče lyží pro automobily, šrouby do pneumatik, hřeby do pneumatik, pneumatiky pro kola vozidel, pneumatiky, pevné, pro kola vozidel, běhouny k protektorování pneumatik, běhouny pro vozidla (válečkové pásy), běhouny pro vozidla (typ traktoru), bezdušové pneumatiky pro jízdní kola, bezdušové pneumatiky pro motocykly, ventily pro pneumatiky vozidel, pneumatiky kola vozidla.

Třídy výrobků a služeb:

12

(210) O-515255

(111) **345550**
(220) 02.09.2014
(151) 29.04.2015
(540)

TRAVEL MEETING POINT

(592) Slovní
(730) **Asociace cestovních kanceláří České republiky**, Lípová 511/15, Praha 2, Nové Město, 12000, CZ
Asociace českých cestovních kanceláří a agentur, z.s., Vodičkova 791/41, Praha 1, Nové Město, 11000, CZ
(740) JUDr. Miroslav Cejnar, advokát, Novotného lávka 200/5, Praha 1 - Staré Město, 11000
(511) (35) propagační činnost, reklama, marketingové studie v cestovním ruchu, organizování výstav pro reklamní účely, poradenství obchodní a obchodní management v oblasti cestovního ruchu, ekonomické prognózy v oblasti cestovního ruchu, rozšiřování reklamních materiálů v oblasti cestovního ruchu, vše v rámci této třídy; (39) služby cestovního ruchu v oblasti přepravy, služby cestovní kanceláře v oblasti organizování a pořádání zájezdů, aktivní i pasivní domácí turistika, kongresová přeprava osob, vše v rámci tř. 39; (41) organizování a pořádání konferencí, kongresů, symposií, vše v rámci této třídy; (43) služby cestovní kanceláře v oblasti ubytování a stravování, ubytovací a hostinské služby, zprostředkovatelské služby v oblasti cestovního ruchu, vše v rámci tř. 43.

Třídy výrobků a služeb:

35, 39, 41, 43

(210) O-516125

(111) **345701**
(220) 28.08.2014
(151) 06.05.2015
(540)



(594) Kombinovaná
(591) Barevná
(730) **Vyčichlová Alena**, Kohoutov 16, Ždírec nad Doubravou, 58263, CZ
(740) INPROCHES, patentová a známková kancelář, Mgr. Alžběta Jurtíková, Mezířka 1, Brno, 60200
(511) (14) šperkařské doplňky z frivolitkované krajky a z frivolitkované krajky s vloženými korálky, korálky pro výrobu šperků; (20) bytové doplňky a dekorace z frivolitkované krajky a z frivolitkované krajky s vloženými korálky; (26) frivolitkovaná krajka a výrobky z této krajky, zejména frivolitkovaná krajka s vloženými korálky, oděvní doplňky z frivolitkované krajky nebo z frivolitkované krajky s vloženými korálky, korálky jiné než pro výrobu šperků; (35) propagační činnost v souvislosti s výrobky z frivolitkované krajky a z frivolitkované krajky s vloženými korálky, zprostředkování obchodu, velkoobchod a maloobchod s výrobky uvedenými ve třídách 14, 20 a 26; (41) mimoškolní výchova a vzdělávání, výuka výroby frivolitkované krajky a frivolitkované krajky s vloženými korálky, pořádání kurzů, školení, včetně lektorské činnosti, zprostředkování služeb a poradenská a konzultační činnost v oblasti mimoškolní výchovy a vzdělávání, v oblasti výuky výroby frivolitkované krajky a frivolitkované krajky s vloženými korálky; (42) umělecký design a oděvní návrhářství, zprostředkování služeb a poradenská a konzultační činnost v oblasti uměleckého designu a oděvního návrhářství, zpracování odborných studií a posudků.

Třídy výrobků a služeb:

14, 20, 26, 35, 41, 42

(210) O-516016

(111) **345714**
(220) 09.09.2014
(151) 06.05.2015
(540)



(594) Kombinovaná
(730) **LACRUM Velké Meziříčí, s.r.o.**, Hornoměstská 383/60, Velké Meziříčí, 59401, CZ
(740) Ing. Marcela Filipenská, Polní 302/32, Žďár nad Sázavou, Žďár nad Sázavou 2, 59102
(511) (29) mléčné nápoje s vysokým obsahem mléka, potraviny připravené z mléka, přípravky vyrobené z mléka, přípravky z laktózy pro použití jako náhražka mléka, přípravky z odstředěného mléka, přípravky ze sušeného mléka, smetany na bázi mléka, sýr s modrou plísní vyrobený z ovčího mléka, sýr vyrobený z kozího mléka, tvrdý zrající sýr s modrou plísní z kravského mléka, výrobky z kyselého mléka, sýry ve tvaru salámu, výrobky z polotučného mléka, dezerty připravené z mléka, máslové sýry, měkké sýry, sýry, zrající sýry, čerstvé sýry, tvarohový sýr; (35) reklama, propagace a inzerce, služby organizačně-ekonomické, marketing, obchodní průzkum a pomoc při řízení obchodní činnosti, pomoc a zprostředkovatelská činnost v oblasti obchodu s potravinami a v obchodní oblasti u mlékárenství, zprostředkovatelská činnost v oblasti obchodu, maloobchod-velkoobchod,

export-import, internetový obchod, vše s výše uvedenými výrobky ve třídě 29.

Třídy výrobků a služeb:
29, 35

(210) O-516326

(111) **345723**
(220) 24.09.2014
(151) 06.05.2015
(540)

pronožky.cz

(594) Kombinovaná
(591) Barevná
(730) **Zíková Tereza, DiS.**, Cibulkova 925, Klatovy, Klatovy III, 33901, CZ
(740) Jindyne s.r.o., U Statku 77, Mnichovo Hradiště, Hněvousice, 29501
(511) (10) ortopedické pomůcky, ortopedické výrobky, ortopedická obuv; (25) ponožky, punčochy, obuv, pantofle; (44) terapeutické služby, fyzioterapie.
Třídy výrobků a služeb:
10, 25, 44
(210) O-516612

(111) **346203**
(220) 22.08.2014
(151) 29.05.2015
(540)

Salaš
Zázrivá

(594) Kombinovaná
(591) Barevná
(730) **DeNuevo s.r.o.**, Českobrodská 1174, Praha 9, Kyje, 19800, CZ
(740) FISCHER IP s.r.o., Na hrobci 294/5, Praha 2, Nové Město, 12800
(511) (29) mléčné výrobky, uzeniny.
Třídy výrobků a služeb:
29
(210) O-515901

(111) **346204**
(220) 22.08.2014
(151) 29.05.2015
(540)

Salaš
u Baču

(594) Kombinovaná
(591) Barevná
(730) **DeNuevo s.r.o.**, Českobrodská 1174, Praha 9, Kyje, 19800, CZ
(740) FISCHER IP s.r.o., Na hrobci 294/5, Praha 2, Nové Město, 12800
(511) (29) mléčné výrobky, uzeniny.
Třídy výrobků a služeb:
29
(210) O-515902

(111) **346205**
(220) 22.08.2014
(151) 29.05.2015
(540)

Gazda
Čerstvě, poctivě, s chutí

(594) Kombinovaná
(591) Barevná
(730) **DeNuevo s.r.o.**, Českobrodská 1174, Praha 9, Kyje, 19800, CZ
(740) FISCHER IP s.r.o., Na hrobci 294/5, Praha 2, Nové Město, 12800
(511) (29) mléčné výrobky, uzeniny.
Třídy výrobků a služeb:
29
(210) O-515903

(111) **346396**
(220) 18.12.2014
(151) 29.05.2015
(540)



(593) Obrazová
(591) Barevná
(730) **České dráhy, a.s.**, nábřeží Ludvíka Svobody 1222/12, Praha 1, Nové Město, 11000, CZ
(511) (16) papírenské a tiskařské výrobky; (35) propagační činnost a reklama týkající se výrobků uvedených ve třídě 16 a služeb uvedených ve třídě 39; (39) doprava.
Třídy výrobků a služeb:
16, 35, 39
(210) O-518723

(111) **346602**
(220) 20.01.2015
(151) 10.06.2015
(540)



- (594) Kombinovaná
(591) Barevná
(730) **Český antarktický nadační fond**, Palachova 457/29, Poděbrady, Poděbrady II, 29001, CZ
(740) Advokátní kancelář Kříž a partneři s.r.o., prof. JUDr. Jan Kříž CSc., Dlouhá 13, Praha 1, 11000
(511) (36) shromažďování finančních prostředků (fundraising) a jejich poskytování na podporu projektů v oblasti vzdělávání a vědy s důrazem na podporu projektů v oblastech Arktidy a Antarktidy; (39) doprava, balení a skladování zboží, organizování cest, dopravní informace, služby a poradenství v oblasti dopravy, pronájem dopravních prostředků, organizování poznávacích zájezdů.
Třídy výrobků a služeb:
36, 39
(210) O-519326

(111) **346711**
(220) 28.01.2015
(151) 17.06.2015
(540)



- (594) Slovní grafická
(591) Barevná
(730) **Vošalík Pavel**, Rumunská 1165, Černošice, 25228, CZ
(511) (33) alkoholické nápoje (s výjimkou piva); (41) výchova, vzdělávání, zábava, sportovní aktivity v oboru jóga, tanec, fitness, skupinová cvičení, osobní trénink, gymnastický výcvik, výchova a vzdělávání v oblasti zdravého životního stylu, tělesná výchova, lektorská činnost; (43) služby zajišťující stravování a nápoje, dočasné ubytování.
Třídy výrobků a služeb:
33, 41, 43
(210) O-519528

(111) **346800**
(220) 13.11.2014
(151) 24.06.2015
(540)



- (594) Kombinovaná
(730) **GUANGDONG OPPO MOBILE TELECOMMUNICATIONS CORP., LTD.**, No.18 Haibin Road, Wusha, Chang'an, Dongguan, Guangdong, CN
(740) Mgr. Karel Šindelka, advokát, Slavětínská 1146/39, Praha 9, Klánovice, 19014
(511) (9) počítače, nahrany počítačový program, počítačové softwarové aplikace s možností stáhnutí, tabletový počítač, nhrané počítačové operační programy, sluchátka, faxy, mobily, smartphony, videorekordéry, fotoaparáty, integrované obvody, alarmy, elektrické baterie, nabíječky baterií; (42) technický výzkum, chemický výzkum, průmyslové designerství, design softwaru, poradenství v oblasti počítačových programů, poskytování služeb typu cloud computing, aktualizování software, design počítačových systémů, zhotovování kopií počítačových programů, zálohování údajů mimo pracoviště (off-site), poskytování software prostřednictvím Internetu (saas), dálkové monitorování počítačových systémů, analýza počítačového systému.
Třídy výrobků a služeb:
9, 42
(210) O-517905

(111) **346859**
(220) 29.01.2015
(151) 24.06.2015
(540)



- (594) Kombinovaná
(591) Barevná
(730) **Melichar Jiří Bc.**, Banskobystrická 2083/5, Praha 6, Dejvice, 16000, CZ
(511) (25) celoroční sportovní, outdoorové a volnočasové oblečení včetně doplňků tohoto oblečení v rámci třídy 25, bundy, kabáty, mikiny, svetry, trička, obuv, sportovní obuv, rukavice, čepice, spodní prádlo, prádlo, kalhoty, brýle; (28) balóny na hraní, míče hrací, holenní chrániče (sportovní zboží), rukavice pro sportovní hry, chrániče kolen (sportovní potřeby), chrániče na lokty (sportovní potřeby); (35) aktualizování reklamních materiálů, marketingové studie, pořádání veletrhů pro obchodní a reklamní účely, prezentace výrobků v komunikačních médiích pro účely maloobchodu, průzkum trhu, psaní reklamních textů, reklama, propagace, reklama on-line v počítačové síti, reklamní agentury, rozšiřování reklamních nebo inzertních materiálů, zaslání reklamních materiálů zákazníkům, pronájem reklamních ploch, vydávání, zveřejňování, oznámení, vyhlášení a publikování reklamních textů, rozhlasová reklama, rozšiřování reklamních materiálů zákazníkům (letáky, prospekty, tisky, vzorky), televizní reklama, venkovní reklama, vydávání reklamních nebo náborových, propagačních a inzertních textů.
Třídy výrobků a služeb:
25, 28, 35
(210) O-519597

(111) **347004**
(220) 29.01.2015
(151) 01.07.2015
(540)

NOVALIA

(592) Slovní
(730) **NOVALIA advokátní kancelář s.r.o.**, Jungmannova 750/34, Praha 1, Nové Město, 11000, CZ
(511) (45) právní služby.
Třídy výrobků a služeb:
45
(210) O-519627

(111) **347510**
(220) 08.01.2015
(151) 22.07.2015
(540)



(594) Kombinovaná
(730) **DataApex, spol. s r.o.**, Na násvi 24, Lety, 25229, CZ
(511) (9) zařízení pro chemické analýzy, zařízení pro elektronická měření; (42) vývoj zařízení pro chemické analýzy a elektronické měření.
Třídy výrobků a služeb:
9, 42
(210) O-519031

(111) **347532**
(220) 03.02.2015
(151) 22.07.2015
(540)

IQtronic

(592) Slovní
(730) **IQtronic technologies Europe s.r.o.**, Roháčova 145/14, Praha 3, Žižkov, 13000, CZ
(511) (9) přístroje a nástroje pro vedení, přepínání, přeměnu, akumulaci, regulaci nebo řízení elektrického proudu, detektory, elektrické spojky, svorky, konektory, kryty pro elektrické zásuvky, indikátory elektrické, požární hlásiče, indikátory ztrát elektrické energie, indukční, spojky pro elektrické kabely, měřicí zařízení (elektrina), měřidla, monitorovací přístroje elektrické, objímky elektrických kabelů, spojovací skříňky, přístroje na rozbor plynu, analyzátoři plynu, proudové usměrňovače, přepínač článků, řadič článků (elektrotechnika), přerušovače, dálkové spínače, jističe, vypínače, elektrická relé, rozvodné panely (elektrina), rozvodné skříně, spínací skříně, řídicí, kontrolní panely, automatické spínače časové, s výjimkou pro hodinářství, usměrňovače proudu, vypínače, zástrčky, zásuvky a ostatní elektrické spojky, zesilovací elektronky; (35) maloobchodní a velkoobchodní činnost se zaměřením na prodej zboží v rámci výše uvedené třídy 9, reklamní, inzertní služby všeho druhu, včetně inzercí a reklamy poskytované v počítačových, telekomunikačních a obdobných sítích, informační servis a poradenské služby v obchodě, pořádání reklamních a obchodních výstav a předváděcích akcí zboží a obchodních služeb, včetně distribuce zboží k reklamním účelům, zprostředkovatelské služby v oblasti obchodu s výrobky uvedenými ve třídě 9; (37) montáž, oprava a údržba energetických zařízení, montáž, oprava a údržba elektrických spotřebičů, instalování, montáž, demontáž, opravy, revize a zkoušky elektrických zařízení, informace o opravách.
Třídy výrobků a služeb:
9, 35, 37
(210) O-519735

(111) **347639**
(220) 20.01.2015
(151) 29.07.2015
(540)

WINDFLOWER

(592) Slovní
(730) **IQtronic technologies Europe s.r.o.**, Roháčova 145/14, Praha 3, Žižkov, 13000, CZ
(511) (9) meteorologické měřicí stanice, počítačový software k použití při čtení dat ze vzdálené měřicí stanice, čidla a detektory barometrického tlaku, relativní vlhkosti, srážek, rychlosti a směru větru a teploty, počítačový software k použití při poskytování meteorologických informací, zařízení pro sběr dat o počasí; (35) reklamní služby v oblasti meteorologických měření; (42) poskytování meteorologických informací, instalace a údržba počítačového softwaru pro monitorování a řízení vzdálených zařízení, instalace a údržba počítačového softwaru pro monitorování a poskytování meteorologických informací, poradenské a informační služby v oblasti meteorologických měření.
Třídy výrobků a služeb:
9, 35, 42
(210) O-519323

(111) **347640**
(220) 20.01.2015
(151) 29.07.2015
(540)

SENSORAGE

(592) Slovní
(730) **IQtronic technologies Europe s.r.o.**, Roháčova 145/14, Praha 3, Žižkov, 13000, CZ
(511) (9) měřicí, detekční a monitorovací přístroje, indikátory a ovladače, počítačový software k použití při čtení dat ze vzdálené měřicí stanice, čidla a detektory fyzikálních veličin, počítačový software k použití při přenosu dat, zařízení pro sběr fyzikálních dat; (35) reklamní služby v oblasti měřicí, detekční a monitorovací techniky; (42) instalace a údržba počítačového softwaru pro monitorování a řízení vzdálených zařízení, instalace a údržba počítačového softwaru pro sběr fyzikálních dat, poradenské a informační služby v oblasti měřicí, detekční a monitorovací techniky.
Třídy výrobků a služeb:
9, 35, 42
(210) O-519324

(111) **348060**
(220) 24.11.2014
(151) 26.08.2015
(540)



(594) Kombinovaná
(730) **Eisenreich Jan**, Barákova 148/28, Plzeň, Lobzy, 32600, CZ
(740) JUDr. Helena Zelenková, patentový zástupce, Jiráskovo náměstí 47/27, Plzeň, Východní Předměstí, 32600
(511) (16) krabice a obaly na rozvoz hotových jídel a rychlého občerstvení, zejména na pizzu, těstoviny a pokrmy asijské kuchyně spadající do této třídy; (29) ovocné, zeleninové a jiné saláty v rámci této třídy, maso, ryby, drůbež, zvěřina, masové výtažky, zavařované, mražené, sušené a vařené ovoce a zelenina, želé, džemy, vejce, mléko a mléčné výrobky, oleje a tuky jedlé, masné výrobky, saláty ovocné a zeleninové; (30) pizza, plněná pizza, těsto na pizzu a hotová jídla, zejména těstoviny, bagety, výrobky studené kuchyně, obložené chleby, chlebičky, saláty, výrobky z těsta a těstovin, občerstvení na bázi rýže, pečivo, cukrovinky, zmrzlina, v rámci této třídy, zálivky na saláty, mouka a přípravky vyrobené z obilnin, chléb, pečivo a cukrovinky, zmrzlina, led, med, kvasnice, kypřicí prášek, sůl, hořčice, ocet, koření, omáčky jako chuťové přísady, ochucovačla a chuťové přísady, bílé pečivo, sušenky, strouhanka, koláče, rýže, omáčky na pizzu, plněná pizza s posypem, těsto na pizzu, těstoviny a plněné těstoviny, salátové dresinky, pizza a přísady spojené s výrobou pizzy v rámci této třídy, hotová jídla z

uvedených surovin, cukrovinky, káva, čaj, kakaové a čokoládové nápoje, dezerty, cukr, tapioka, kávové náhražky, cereální potraviny, sirup z melasy, prášky do pečiva; (35) franchisingové služby a řízení franchisingové sítě, pomoc při řízení obchodní činnosti, obchodní poradenské služby, administrativní zpracování přijatých objednávek, pomoc při řízení obchodní činnosti, obchodní franchisingové služby, obchodní poradenské služby, reklama, propagační služby, organizování, vykonávání a řízení prodejních a propagačních motivačních akcí, distribuce reklamních vzorků brožur a prospektů a reklama typu direct mail prostřednictvím brožur a prospektů, obstarávání obchodních informací, šíření reklamních materiálů, provozování virtuálních obchodních středisek na Internetu v oblasti prodeje potravin a nápojů, včetně prodeje jídel na objednávku, informační a poradenské služby související se službami výše uvedenými ve tř. 35; (39) dovoz zboží, odnos a dodávka jídel a nápojů (doprava), dodávka jídel na objednávku do domu (doprava), provázení turistů, rozvoz pizzy - zásobování, rozvoz nápojů; (43) vydávání nápojů, rychlého občerstvení a hotových jídel, zejména pizzy, těstovin, salátů a studené kuchyně, příprava a dodávka jídel na objednávku, dodávky jídel objednávaných prostřednictvím prostředků komunikace na dálku, hostinská a restaurační činnost, poskytování gastronomických služeb, služby zajišťující stravování a nápoje, zásobování, restaurace, bary, bistra, kavárny, vinné bary, hotelové služby, poskytování hotelového ubytování, stravovací služby poskytované penziony, poskytování ubytování v penzionech, zajišťování jídel objednávaných prostřednictvím on-line počítačové sítě, příprava jídel na objednávku do domu, služby kaváren, kafetérií, jídelen, restaurací, snackbarů a veřejného stravování, provozování virtuálních středisek na Internetu v oblasti poskytování dočasného ubytování (služby rezervace a zprostředkování ubytování), včetně jídel na objednávku, informace a poradenské služby související se službami výše uvedenými ve tř. 43.

Třídy výrobků a služeb:

16, 29, 30, 35, 39, 43

(210) O-518120

(111) **348079**

(220) 30.12.2014

(151) 26.08.2015

(540)



(594) Kombinovaná

(591) Barevná

(730) **MTM Tech, s.r.o.**, Janovská 375, Praha 10, Horní Měcholupy, 10900, CZ

(740) Mgr. Tomáš Krejčí, advokát, Pařížská 204/21, Praha 1, Josefov, 11000

(511) (7) elektrické a hydraulické stroje a zařízení pro stavbu a údržbu silnic a komunikací, nakladače sypkých materiálů, sekačky travních porostů, nástavby na univerzální podvozky (stroje), stroje pro překládku, pokládku a rozstřík živých emulzí, asfaltů a šterků, pluhů sněhové, stroje pro čištění komunikací, zametače samopojízdné i tažné; (35) propagační činnost, reklama, pomoc při řízení obchodní činnosti, obchodní administrativní, kancelářské práce; (37) služby údržbářské, opravy a údržba motorových vozidel a strojů a zařízení, jako jsou například sypače chemických a inertních materiálů, elektrické a hydraulické nakladače sypkých materiálů, sekačky travních porostů, nástavby na univerzální podvozky, stroje na přepravu, pokládku a rozstřík živých emulzí, asfaltů a šterků, stroje pro čištění komunikací, zametače samopojízdné i tažné, pluhů sněhové, opravy komunální techniky, montáže komunální techniky na nosná vozidla a traktory.

Třídy výrobků a služeb:

7, 35, 37

(210) O-518895

(111) **348185**

(220) 09.07.2014

(151) 02.09.2015

(526) TOP KVALITA 5 hvězdiček

(540)



(594) Kombinovaná

(730) **Abcool s.r.o.**, U Seřadiště 135/221, Plzeň, Koterov, 32600, CZ

(740) Loskotová & partneři, patentová a známková kancelář, Ing. Gabriela Loskotová, K Závětínám 727, Praha 5, 15500

(511) (9) přístroje a nástroje vědecké, námořní, geodetické, fotografické, filmové, optické, elektronické, přístroje pro vážení, měření, signalizaci, kontrolu (inspekci), záchranu a přístroje pro vyučování, přístroje a nástroje pro vedení, přepínání, přeměnu, akumulaci, regulaci nebo řízení elektrického proudu, přístroje pro záznam, převod, reprodukci zvuku, obrazu a jiných dat, přístroje a zařízení pro přenos, vysílání a příjem obrazu, zvuku a jiných dat, přístroje a zařízení na zpracování a uchování dat, ústrojí pro přístroje na mince, pokladny registrační, kalkulačky, počítače, hardware, software, zejména software pro příjem a reprodukci obrazu, zvuku, dat a jejich součástí, hasicí přístroje, spotřební elektronika spadající do této třídy, elektronické a telekomunikační sítě, včetně součástí a programového vybavení všech uvedených přístrojů, zařízení nebo sítí, magnetické, elektronické a optické nosiče dat a data a záznamy na nich, záznamové disky, kompaktní disky, DVD a ostatní digitální záznamové nosiče, zejména akumulátory elektrické, akumulátory elektrické pro vozidla, agregáty nabíjecí pro elektrické baterie, akustická (zvuková) poplašná zařízení, ampérmetry, antény, audiovizuální zařízení pro výuku, automatická řízení pro vozidla, automatická zařízení signalizující nízký tlak v pneumatikách, automaty hudební, hrací skříně uváděné do chodu vhozením mince, automaty na lístky, automobilové výstražné trojúhelníky, autorádia, nástroje na určování azimutu, barometry, baterie, brýle, pouzdra na brýle, bzučáky, cukroměry, sacharimetry, přístroje na zaznamenávání času, čističe nosičů zvukových záznamů, čtecí zařízení, dalekohledy, dálkoměry, telemetry, dálkové ovladače, dávkovače, detektory, diapozitivy, diaprojektory, DVD přehrávače, dýchací přístroje, elektrické dveřní zvonky, kryty pro elektrické zásuvky, elektroluminiscenční diody (led), elektronická pera, elektronické oznamovací tabule, elektronické publikace (s možností stažení), multimediální informační katalogy, elektronické časopisy, elektronická periodika, knihy v elektronické podobě, ergometry, faxy, faxovací přístroje, filmové kamery, filmy (exponované, kreslené), fotoaparáty, fotometry, geodetické (zeměměřičské) nástroje a přístroje, GPS (navigační přístroje), gramofonové desky, hands-free sady pro telefony, helmy (ochranné -) pro sportovní účely, hloubkoměry, přístroje a stroje hloubkoměrné, hodiny časoměrné pro použití v kuchyni (přesýpací), hrací skříně (pro počítače), chemické přístroje a zařízení, chrániče zubů, chronografy, přístroje zaznamenávající čas, indikátory ztrát elektrické energie, interkomy, zařízení pro vnitřní spojení, ionizační přístroje jiné než pro úpravu vzduchu nebo vody, jističe, pojistky, kabely startovací pro motory, karty s pamětí nebo mikroprocesorem, kazety pro videohry, kino filmy exponované, nosní klipsy pro potápěče a plavce, kompas, kontaktní čočky, korekční čočky, kopírovací zařízení a stroje (fotografické, elektrostatické, termické), zabezpečovací zařízení proti krádeži, krokoměry, lasery, ne pro lékařské účely, libely (lihové -), vodováhy, lihoměry, alkoholometry, magnetofony, magnety, manometry, tlakoměry, masky ochranné, masky potápěčské, matematické přístroje, megafony, měřidla, měřítka, metronomy, mikrofony, mikroskopy, podložky pod myš, nabíječky akumulátorů, nabíječky pro elektrické baterie, navigační přístroje a nástroje, oděvy ochranné proti úrazům, radiaci a ohni, obuv ochranná proti nehodám, ozáření a ohni, oděvy potápěčské, oděvy protipožární, odrazové nášivky na oděvy (prevence dopravních nehod), odrušovače (elektrotechnika), ochranné pracovní pomůcky, ochranná zařízení proti rentgenovému záření, ne pro lékařské účely, osobní ochranné prostředky proti nehodám, ochranné sítě proti nehodám, opěrky záplastní pro práci s počítačem, osobní stereo soupravy, pásy (bezpečnostní -), s výjimkou pásů na sedadla aut a sportovní vybavení, pásy záchranné, periskopy, pišťalky, počítačové hry (programy -), poplašná zařízení, požární hlásiče, detektory kouře, signalizační zařízení, promítací

přístroje, přehrávače DVD, přehrávače kazet, přehrávače kompaktních disků, přenosné přehrávače médií, přenosné telefony, audio- a video-přijímače, přílby ochranné, rádia, rozhlasové přijímače, regulátory tepelné, rychloměry, tachometry, měřiče rychlosti, sluchátka, snímače obrazu, skenery (zpracování dat), solární články, stahovatelná zvonění pro mobilní telefony, stahovatelné hudební soubory, stahovatelné obrazové soubory, stativy na fotoaparáty, stuhy závěsné pro mobilní telefony, tampóny do uší pro potápěče, telefotografická zařízení, zařízení pro obrazovou telegrafii, telefonní přístroje, televizní přístroje, teploměry, s výjimkou lékařských, tiskárny, ukazatele tlaku, tlakoměry, vesty neprůstřelné ochranné, videokamery, videopásky, videorekordéry, videotelefony, vlhkoměry, vodoměry, vodováhy, voltmetry, vysílačky, zabezpečovací zařízení proti krádeži, zápisník elektronický, zástrčky, zásuvky a ostatní elektrické spojky, záznamníky telefonní, zvětšovací přístroje, skla, lupy, zvonky, k výše uvedeným výrobkům náhradní díly a příslušenství spadající do třídy 9; (16) papír, lepenka a výrobky z těchto materiálů, které nejsou zařazeny do jiných tříd, tiskárenské výrobky, zejména knihy, časopisy, tiskoviny všeho druhu periodické i neperiodické, publikace, tiskopisy, letáky, manuály, příručky, brožury, katalogy, reklamní tiskoviny, inzertní listy, etikety, prospekty periodické a neperiodické publikace, fotografie a data a databáze tištěné, potřeby pro knižní vazby, fotografie, papírenské zboží, plastické obaly (nezařazené do jiných tříd), tiskařské typy, štočky; (35) propagační, inzertní, marketingová a reklamní činnost, podnikatelská činnost, poskytování pomoci při provozu obchodu, zejména v oblasti stavebnictví, podnikatelské, sportovní, zábavní a kulturní činnosti, pomoc při řízení podniku a obchodní činnosti, administrativa, kancelářské práce, obchodní nebo podnikatelské informace, komerční informace a rady pro spotřebitele (spotřebitelská poradna), dodavatelské služby pro třetí osoby (nákup výrobků a služeb pro jiné podniky), obstaravatelská a zprostředkovatelská činnost v oblasti podnikatelské, služby v oblasti srovnávání cen, zpracování dat, systemizace informací do počítačových databází, vyhledávání dat v počítačových souborech (pro třetí osoby), překlad informací do počítačových databází, sestavování statistik, prezentace výrobků v komunikačních médiích pro účely maloobchodu, průzkum trhu, průzkum veřejného mínění, marketingové studie, obchodní nebo podnikatelský průzkum, konzultační činnost a poradenství v obchodní a podnikatelské činnosti, organizování obchodních, komerčních a reklamních výstav, předvádění, vystavování a nabízení zboží, licence na výrobky a služby, komerční i nekomerční správa udělování licencí podnikatelským subjektům; (38) počítačová komunikace, přenos zpráv a obrazových informací pomocí počítače, přenos dat a jejich součástí, audiovizuální komunikace prostřednictvím informačních a telekomunikačních sítí, rozšiřování, zveřejňování a přenos informací prostřednictvím informačních a telekomunikačních prostředků a sítí, šíření elektronických časopisů, elektronických periodik a knih v elektronické podobě prostřednictvím informačních a telekomunikačních sítí, poradenství v této oblasti; (41) poskytování vzdělání, školení a zábavy, pořádání vzdělávacích, školicích, diskusních, kulturních, sportovních a zábavních akcí, zejména seminářů, konferencí, kursů, představení, koncertů, vystoupení, soutěží, kulturních a vzdělávacích výstav, rezervace a prodej vstupenek na vzdělávací, školicí, diskusní, kulturní, sportovní a zábavní akce, poskytování elektronických publikací on-line, včetně přístupu do elektronických knihoven a archivů; (42) vědecké a technologické služby v průmyslu, navrhování a vývoj počítačového hardwaru a softwaru, poradenství v oblasti hardwaru, softwaru, kontrola kvality, odborné posouzení kvality výrobků a služeb, expertizy v posuzování kvality výrobků a služeb, kontrola, inspekce, testování, zkoušení, vyhodnocování a prověřování vlastností kvality výrobků a služeb, vypracování stanovisek a posudků kvality výrobků a služeb, konzultace v oblasti posuzování kvality výrobků a služeb, informační a poradenská činnost v oblasti kvality výrobků a služeb, zprostředkovatelská činnost s uvedenými službami v rámci této třídy.

Třídy výrobků a služeb:
9, 16, 35, 38, 41, 42

(210) O-514927

(111) **349267**
(220) 29.01.2015
(151) 29.10.2015
(540)

ROBOŽELVA

(592) Slovní
(730) **SPARKYS s.r.o.**, Průmyslová 504, Postřizín, 25070, CZ
(740) Mgr. Dita Zimmermannová, advokát, U Mlejnků 487, Zdice, Přemysleni, 25066
(511) (28) hračky.
Třídy výrobků a služeb:
28

(210) O-519583

(111) **349268**
(220) 29.01.2015
(151) 29.10.2015
(540)

ROBO MOŘSKÝ KONÍK

(592) Slovní
(730) **SPARKYS s.r.o.**, Průmyslová 504, Postřizín, 25070, CZ
(740) Mgr. Dita Zimmermannová, advokát, U Mlejnků 487, Zdice, Přemysleni, 25066
(511) (28) hračky.
Třídy výrobků a služeb:
28

(210) O-519584

(111) **349603**
(220) 05.06.2015
(151) 11.11.2015
(540)



(594) Kombinovaná
(591) Barevná
(730) **IMOS development otevřený podílový fond**, Sokolovská 700/113a, Praha 8, Karlín, 18600, CZ
(740) Kořistka Martin, CZ patentový zástupce, ETMA & EDA, Martin Kořistka, Karpatská 241/3, Brno, Starý Lískovec, 62500
(511) (16) tiskárenské výrobky, periodické a neperiodické tiskoviny, katalogy, prospekty, plakáty, letáky, noviny a jiné propagační reklamní a informační materiály - v rámci třídy 16, tiskopisy, vstupenky, šatní listy, jídelní, nápojové a nabídkové listky včetně obalů, fotografie, figurky a jiné dekorativní předměty z papírové hmoty, úložné krabice papírové, výrobky z papíru, a to utěrky, ubrusy, ubrusy, ručníky, kapesníky, papírové obaly všeho druhu včetně obalů na nápoje a potraviny, psací a kancelářské potřeby, papírová pouzdra na psací potřeby, papírové praporečky a vlaječky, samolepky, upomínkové předměty z papíru, pohledy; (20) drobné výrobky z plastických hmot, a to plastové boxy na stůl, plastové klíčenky, samolepicí plastové kuličky, umělecké a upomínkové předměty z umělých hmot, umělecké a upomínkové předměty keramické, skleněné, dřevěné, voskové a sádrové - vše v rámci třídy 20; (21) kelímky na nápoje (včetně papírových), podnosy pro rychlé občerstvení, drobné nářadí a přenosné nádoby pro domácnost a kuchyni, stolní náčiní (nikoliv z drahých kovů), jídelní a nápojové servisy i jednotlivé výrobky určené k těmto účelům, porcelánové, keramické, skleněné, drobné upomínkové předměty v rámci třídy 21; (24) stolní prostírání, ubrusy, ubrusy, ložní prádlo a příkrývky, lůžkové přehozy, ručníky, osušky, předložky a koupelnový textil (nikoliv oblečení); (25) oděvy všeho druhu, a to pro sport a volný čas, plavky, plážové oblečení, šortky, trička, tepláky, teplákové soupravy, mikiny, větrovky, sportovní bundy, panské, dámské a dětské prádlo, župany, čepice, čapky, čelenky, kšilty, koupací čepice, domácí a sportovní obuv, plavky a plážové oblečení; (28) hry a hračky, potřeby pro gymnastiku a sport, které nejsou uvedeny v jiných třídách, vánoční ozdoby, hrací karty; (41)

sportovní, vzdělávací a kulturní aktivity, organizování sportovních turnajů, pronájem sportovních potřeb a vybavení, provozování bazénů a zábavních parků, provozování tělovýchovných a sportovních zařízení sloužících k relaxaci, regeneraci a rekondici, provozování dětských hřišť a sportovišť, provozování atrakcí, jako trampolíny, skluzavky, průlezky, lezecké stěny, autodrom, tobogan, lodičky, počítačová herna, stolní tenis, knihovna, zprostředkování služeb v oboru vzdělávání; (43) poskytování dočasného ubytování a stravování provozováním hotelů, penzionů, motelů, restaurací, barů, kaváren, vináren, cukráren, bufetů a provozoven rychlého občerstvení, pronájem apartmánů hotelového typu, jednacích místností a jiných nebytových prostor v rámci třídy 43.

Třídy výrobků a služeb:

16, 20, 21, 24, 25, 28, 41, 43

(210) O-522912

(111) **350522**

(220) 01.06.2015

(151) 30.12.2015

(540)

Windyty

(592) Slovní

(730) **Windyty, SE**, Strakonická 3363/2d, Praha 5, Smíchov, 15000, CZ

(740) HARBER IP s.r.o., Dukelských hrdinů 567/52, Praha 7, Holešovice, 17000

(511) (9) počítačový hardware s příslušenstvím, počítačový software, počítačové programy pro meteorologická a klimatická měření a monitorování; (38) informační kancelář, samostatný přenos dat nebo informací prostřednictvím telekomunikačních zařízení, počítačů, mobilních telefonů, služby zabezpečující audiovizuální komunikaci prostřednictvím informačních telekomunikačních sítí, a to počítačové sítě Internet, mobilních telefonů, satelitu, rozšiřování, zveřejňování a přenos informací prostřednictvím informačních a telekomunikačních zařízení a sítí, mobilních telefonů, satelitů, výměna a šíření informací a zpráv pomocí telekomunikačních sítí, datových sítí, informační nebo komunikační nebo elektronické techniky, on-line chat room/diskusní skupiny na Internetu a na sítí mobilních telefonů, poskytování telekomunikační služby elektronické nástěnky, poskytování přístupu k on-line službám, služby webových portálů poskytující přístup uživatelů ke globální počítačové síti, komunikace mobilními telefony a počítačová komunikace, posílání zpráv, služby elektronické pošty, přenos zpráv a obrazových informací pomocí počítačů, šíření elektronických publikací v elektronické podobě pomocí počítačových a telekomunikačních sítí, pomocí mobilních telefonů, satelitu, služby datové sítě, pronájem informačních a komunikačních míst, služby krátkých textových zpráv a mobilních multimediálních zpráv MMS, poskytování přístupu na on-line informační služby a databáze, přenos, poskytování nebo vyvolávání informací z počítačové databáze, on-line informační služby, služby vyhledávání umístění objektů a subjektů pomocí počítače nebo komunikačního nebo telekomunikačního zařízení nebo telefonu, poskytování přístupu k databázím; (41) elektronické publikování (DTP), sdílení a publikování digitálních fotografií, poskytování on-line publikací, vydávání knih a časopisů on-line, publikování a vydávání knih, časopisů a magazínů, služby v oblasti vzdělávání, zábavy a sportu, digitální zpracování obrazu v rámci této třídy; (42) poskytování informací o počasí, počítačové a mapovací služby (služby programování), návrhy, strukturování a programování či jiné vytváření počítačových programů a počítačových systémů zejména programového vybavení internetových, intranetových či jiných síťových serverů, serverových stanic a systémů, včetně jejich instalace, zavádění, aktualizace a údržby, návrhy, strukturování a programování či jiné vytváření databází, jiných datových systémů a aplikací pro jejich zpracování, včetně jejich instalace, zavádění, aktualizace a údržby, návrhy, strukturování a programování či jiné vytváření internetových či intranetových počítačových stránek a nástěnek (webpages a websites) a internetových či intranetových aplikací, včetně jejich instalace, zavádění, aktualizace a údržby, hostování (poskytování volného prostoru) pro internetové či intranetové počítačové stránky a nástěnky (webpages a websites), převod (konverze) počítačových programů, dat či jiných údajů v elektronické podobě z různých formátů do jiných formátů, převod (konverze) dokumentů, dat či jiných údajů z fyzických médií na elektronická média, hosting webových stránek.

Třídy výrobků a služeb:

9, 38, 41, 42

(210) O-522762

(111) **350640**

(220) 24.06.2015

(151) 06.01.2016

(540)



(593) Obrazová

(591) Barevná

(730) **Brožík Pavel**, č. p. 145, Česká Bříza, 33011, CZ

(511) (37) obnova strojů (použitých nebo částečně zničených), obnova motorů (použitých nebo částečně zničených), opravy čerpadel.

Třídy výrobků a služeb:

37

(210) O-523365

(111) **350918**

(220) 16.06.2015

(151) 20.01.2016

(540)



(594) Kombinovaná

(591) Barevná

(730) **FORCE TRADE s.r.o.**, Broumovská 50, Náchod, Malé Poříčí, 54701, CZ

(740) Mgr. Marek Hylena advokát, Staré náměstí 15, Česká Třebová, 56002

(511) (25) oděvy, obuv, oblečení, pracovní oděvy a obuv; (35) obchodní, agenturní a zprostředkovatelské služby v oblasti lidských zdrojů a personalistiky, průzkum, statistika a analýza trhu a pracovních příležitostí, zprostředkování obchodních a podnikatelských kontaktů, poradenství v personalistice, výběrová řízení v personalistice, zprostředkování obchodních záležitostí, personální služby týkající se krátkodobých pracovníků, nábor pracovníků, zprostředkování práce, psychologické testování v rámci výběru pracovníků, individuální testování pro stanovení schopností pracovníků, administrativní řízení obchodního podniku, reklama a propagace, organizace pracovního trhu; (41) organizační a zprostředkovatelská činnost v oblasti odborné výchovy a vzdělávání, například zajišťování odborných a pracovních školení, kurzů, seminářů, setkání, konferencí a sympozií, pomoc a odborné poradenství při výběru zaměstnání, vydávání odborných a vzdělávacích textů a publikací na papírových a (nebo) elektronických nosičích všeho druhu, ediční a publikační činnost, včetně nahrávání zvukových a zvukově-obrazových nosičů, produkční obstaravatelská činnost v oblasti vzdělávání a výchovy, digitální zpracování textů, odborná informační, konzultační a poradenská činnost v rozsahu služeb zahrnutých ve třídě 41.

Třídy výrobků a služeb:

25, 35, 41

(210) O-523144

(111) **351619**
(220) 30.03.2015
(151) 02.03.2016
(540)

Stop Bolesti Zad

(594) Kombinovaná
(591) Barevná
(730) **Nesvadba Roman Ing.**, Pod Morávií 1313/1, Kopřivnice, 74221, CZ
(740) JUDr. Zdeňka Nocarová Ph.D., V Jirchářích 148/148/4, Praha 1, 11000
(511) (38) internetové a on-line poradenství zaměřené na bolesti zad a zdravý životní styl; (41) organizování zdravotních, rehabilitačních a léčebných kurzů zaměřených na fyzioterapii, sport, bolesti zad a zdravý životní styl, organizování cvičení, organizování školení; (44) masáže a cvičení zdravotní a léčebné.

Třídy výrobků a služeb:
38, 41, 44

(210) O-521219

(111) **351724**
(220) 05.06.2015
(151) 09.03.2016
(540)



(594) Kombinovaná
(730) **GATO spol. s r.o.**, Jihlavská 611/18, Praha 4 - Michle, 14000, CZ
(740) UNIPATENT, Mgr. Jiří Macek, Sázavská 16, Praha 2 - Vinohrady, 12000
(511) (3) kosmetické přípravky, deodoranty pro osobní použití (parfumerie), osvěžovače spadající do této třídy, WC gely; (17) nekovová těsnění pro okna a dveře, frézované, samolepicí a nastřelovací těsnění; (19) nekovové žaluzie, stavební materiály nekovové, řezivo, nekovové polotovary pro stavební a truhlářskou výrobu, stavebně truhlářské výrobky ze dřeva, nekovová okna, dveře, vrata, portály, příčky, schodiště, obklady, podhledy, stropy a podlahy, nekovové sítě proti hmyzu, skládací plastové dveře; (20) nábytek všeho druhu (dřevěný, ratanový, proutěný, kovový, čalouněný, plastový, skleněný), nábytkové díly a sestavy, sedací soupravy, křesla, pohovky, postele, police, lavice a židle, vysoké židle pro děti, skládací židle, barové židle, stoly a stolky pro počítačovou a audiovizuální techniku, stoly, psací stoly, stolky, servírovací stolky, toaletní stolky, rolety lištové vnitřní, nekovové markýzy, stoličky, regály, skříně, skříňky, komody, sekretáře, obývací stěny, nábytek do ložnice, čalouněné soupravy, nábytek lůžkový, nábytek skříňkový, sektorový nábytek, koupelnový nábytek, kancelářský nábytek, dětský nábytek, kuchyňské linky, díly pro kuchyňské linky, zrcadla, rámy, stojany (nábytek), košíkářské zboží, bytové doplňky nebo okrasné předměty ze dřeva, korku, proutí, rákosu, třtiny, rohoviny, slonoviny, kostic, želvoviny, jantaru, perleti, mořské pěny, buničiny a z náhražek těchto hmot nebo z plastických hmot, nábytek zahradní a kempingový, nábytek skládací a přenosný, truhlářské umělecké výrobky, dřevěná ramínka na oděvy; (37) restaurování, montáž, servis, opravy a údržba bytových doplňků, nábytku a jeho částí, montáž těsnění, folií a žaluzií, opravy a údržba výše uvedených výrobků ve tř. 17, 19 a 20, zámečnictví (opravy).

Třídy výrobků a služeb:
3, 17, 19, 20, 37

(210) O-522935

(111) **353538**
(220) 04.06.2015
(151) 15.06.2016
(540)



(594) Kombinovaná
(730) **Hausner Martin**, Vochov 194, Nýřany, 33023, CZ
(511) (19) dřevěné podlahy, parkety, stavební dřevo, dřevěné obložení stěn a stropů, krovy, okna, okenice, portály, žaluzie, římsy, parapety, schody, schodiště, vše v rámci této třídy; (20) výlohy (jiné než chladicí), nábytek všeho druhu, interiérový, exteriérový, vestavný, solitérový včetně nábytkových doplňků, nábytek na zakázku, truhlářské výrobky, prvky stavebního truhlářství, jako kuchyňský nábytek, kuchyňské linky, příbormíky, vnitřní zařízení šaten, botníky, skříně, komody, knihovny, radiátorové kryty ze dřeva, stoly, stolky, židle, lavice, koupelnový nábytek, postele, nábytkové dveře, zrcadla, poličky, věšáky, nábytek z masivního dřeva, dýhy (MDF, laťovky), nábytek pro byty, rodinné domy, hotely, restaurace, průmyslové kuchyně, kluby, administrativní budovy, multifunkční budovy, veletržní nábytek, vše v rámci této třídy; (37) montáž a servis nábytku v obytných a neobytných prostorách; (42) design nábytku, projekty, návrhy a řešení a řešení interiérů včetně jejich vizualizace.

Třídy výrobků a služeb:
19, 20, 37, 42

(210) O-522864

(111) **355070**
(220) 21.07.2014
(151) 24.08.2016
(540)

mladý kokos

(592) Slovní
(730) **Wild & Coco s.r.o.**, Těšnov 1163/5, Praha 1, Nové Město, 11000, CZ
(740) Mgr. Petra Stupková, Na Zderaze 1275/15, Praha 2, Nové Město, 12000
(511) (29) džemy, hummus, klobásy, salámy, párky, kyselé zelí, maso, mražené ovoce, občerstvení na bázi ovoce, ovoce (zavařeně přislazené -), ovocné saláty, polévky, rybí plátky (filé), saláty (ovocné -), saláty (zeleninové -), tukové pomazánky na chléb, uzeniny, závorový džem, zelenina (vařená -), zelenina v pikantním nálevu, zeleninové saláty; (31) bobule, čerstvé ovoce, citrusové ovoce, hlávkový salát čerstvý, okurky čerstvé, zelenina čerstvá; (32) koktejly nealkoholické, citronády, jablečný mošt (nealkoholický), mixované ovocné nebo zeleninové nápoje, mošty, nápoje (nealkoholické -), ovocné šťávy, rajčatová šťáva (nápoj), zeleninové šťávy (nápoje).

Třídy výrobků a služeb:
29, 31, 32

(210) O-515141

(111) **355509**
(220) 03.11.2014
(151) 14.09.2016
(540)



(594) Kombinovaná
(591) Barevná
(730) **Ivanov Yury**, Makovskogo 16-270, Odincovo, Moskevská oblast, RU
(740) Mgr. Marina Saprykina, Pod višňovkou 1705/8, Praha 4, Krč, 14000
(511) (35) aranžování výkladů, dodavatelské služby pro třetí osoby (nákup výrobků a služeb pro jiné podniky), dražby, kanceláře dovozní a vývozní,

pronájem kancelářských strojů a zařízení, nábor zaměstnanců, vyhledávání umístění nákladních vozů pomocí počítače, pracovní úřady (zprostředkovatelné práce), pronájem prodejních automatů, pronájem fotokopírovacích strojů, přemísťování (stěhování) provozů, psychologické testování pro výběr zaměstnanců, vedení dražeb, vyhledávání sponzorů, zprostředkovatelné práce; (36) celní služby, služby daňových odhadů, oceňování numismatických sbírek, oceňování starožitností a uměleckých děl, oceňování známek, daňové oceňování a odhady, oceňování šperků, finanční oceňování vlny, služby daňových odhadů, finanční odhady nebo oceňování lesního dřeva nepokáceného - na stojato, organizování dobročinných sbírek, organizování finančních sbírek, shromažďování prostředků na dobročinné účely, provozování zastaváren.

Třídy výrobků a služeb:
35, 36

(210) O-517623

(111) **356069**
(220) 18.11.2014
(151) 05.10.2016
(540)

ČP Cloud

(592) Slovní
(730) **Česká pošta, s.p.**, Politických vězňů 909/4, Praha 1, Nové Město, 11000, CZ
(511) (9) přístroje a nástroje pro záznam, převod, reprodukci zvuku nebo obrazu, nosiče dat magnetické, záznamové disky, kompaktní disky, DVD a ostatní digitální záznamové nosiče, zařízení na zpracování dat, počítače, počítačový software; (35) propagační činnost, reklama, včetně reklamy ve sdělovacích prostředcích (inzeráty i prohlášení), distribuce reklamních a dárkových předmětů, zasilání a rozšiřování reklamních materiálů zákazníkům (letáky, prospekty, tisky, vzorky) aktualizování reklamních materiálů, rozšiřování inzertních materiálů, psaní, vydávání, zveřejňování, oznámení, vyhlášení, publikování reklamních textů, vydávání reklamních nebo náborových, propagačních a inzertních textů; (36) služby finanční a peněžní; (38) provozování poštovních služeb v rámci této třídy, zejména podávání poštovních zásilek včetně elektronické pošty, zabezpečení poštovního a platebního styku (provedení, zajištění daných služeb), poskytování přístupu k databázím, elektronické nástěnky (služby), elektronické úřední desky (služby), šíření informací o veřejných zakázkách, veřejných dražbách, seznamech dražebníků a dalších nabídkách, telekomunikační služby zejména komunikační, telefonní, faxové, dálkopisné služby, služby na sbírání a přenos zpráv, radio-pagingové služby a služby elektronické pošty, přenos a příjem dat a informací, televizní vysílání, rozhlasové vysílání, digitální vysílání, televizní vysílání programů, televizní vysílání zábavných, vzdělávacích, výchovných, soutěžních, diskusních a informačních pořadů, telematika, šíření, výměna nebo získávání zpráv a informací, šíření elektronických informací, šíření audio nebo audiovizuálních děl prostřednictvím jakékoli sítě schopné přenášet informace v elektronické podobě, poradenská činnost v oblasti sdělovacích prostředků, telekomunikací, informační služby v oblasti telekomunikací, informační kancelář, poskytování informačních služeb prostřednictvím počítačů, pronájem komunikačních míst; (39) provozování poštovních služeb v rámci této třídy, zejména přeprava a dodávání zboží, balení a skladování zboží, organizování cest, přeprava a dodání poštovních a balíkových zásilek, zasilání, zpracování, skladování poštovních a balíkových zásilek, expresní a kurýrní doprava zásilek včetně mezinárodního styku, dodávka zboží poštou, doprava zboží z jednoho místa na druhé (doprava železniční, silniční, vodní, vzdušná nebo potrubím) a nutné služby spojené s těmito druhy dopravy, sledování informací ohledně cesty nebo dopravy zboží; (42) vývojová činnost v oblasti hardware a software, týkající se technických a provozních prostředků pošty, provozování IT systému a databáze, jako služby pro veřejnou správu, služba zahrnující provoz a údržbu IT systému a databázi, fungující na vlastním HW, tvorba a správa webových stránek pro třetí osoby; (45) bezpečnostní služby pro ochranu majetku a jednotlivců prostřednictvím zabezpečených úložišť, zejména sejfů, schránek, boxů, skříní a jiných úložných, výdejních, kontrolních či transakčních zařízení, zařízení pro peněžní a finanční služby v rámci této třídy, právní služby.

Třídy výrobků a služeb:
9, 35, 36, 38, 39, 42, 45

(210) O-517979

(111) **359510**
(220) 25.09.2014
(151) 26.04.2017
(540)

Konečně doma

(592) Slovní
(730) **Skanska Residential a.s.**, Křižkova 682/34a, Praha 8, Karlín, 18600, CZ
(740) NEOLEGAL - advokátní a patentová kancelář, JUDr. Petr Novotný, advokát, Římská 2135/45, Praha 2, Vinohrady, 12000
(511) (36) služby nemovitostní; (37) stavebnictví.
Třídy výrobků a služeb:
36, 37

(210) O-516669

(111) **359641**
(220) 28.11.2014
(151) 03.05.2017
(540)

FIPOX

(592) Slovní
(730) **FIPOX IP s.r.o.**, Starobrněnská 337/8, Brno, Brno-město, 60200, CZ
(740) Mgr. Ing. Hana Holasová, patentová zástupkyně, Křížová 105/4, Brno, Staré Brno, 60300
(511) (16) uživatelské a instruktážní materiály i tiskoviny, databázové produkty v papírové formě, papírnické zboží, knihy a knihařské výrobky, psací potřeby, včetně psacích potřeb ze vzácných kovů a jejich slitin, kancelářské výrobky (s výjimkou nábytku), lepenka a kartonážní výrobky jako například krabice lepenkové nebo papírové, obaly na lahve (lepenkové nebo papírové), obaly na spisy, pořadače (spisové obaly), pořadače (šanon), pořadače na dokumenty, upomínkové předměty z papíru a plastu spadající do této třídy, obaly a výrobky z plastů nezařazené do jiných tříd, fotografie, samolepky, časopisy (periodika); (35) dodavatelské služby pro třetí osoby (nákup výrobků a služeb pro jiné podniky) - vyhledávání dat v počítačových souborech, komerční informační kanceláře, hospodářské (ekonomické) prognózy, poskytování maloobchodních služeb v rámci obchodního centra, nákupního centra; (38) tiskové agentury, informační a tiskové kanceláře; (39) archivace elektronicky uložených dat nebo dokumentů, dovoz a doprava v rámci této třídy, organizování cest, zájezdů, rezervace (cestování), kurýrní služby, zprostředkování dopravy a přepravy; (40) spalování, likvidace, recyklace odpadu, třídění odpadů a recyklovatelného materiálu, výroba energie, tiskárny (služby), zpracování ropy a odpadu; (41) školení, vyučování, vzdělávání, elektronické publikování, výchovné služby, organizování kulturních nebo vzdělávacích výstav, internátní školy, klubové služby, kluby zdraví, organizování představení, organizování soutěží (vzdělávacích, zábavních, sportovních), organizování a vedení konferencí a seminářů, plánování a organizování večírků, živých vystoupení a představení, předprodej vstupenek, reportéřské služby, filmová studia, filmová tvorba, nahrávací studia, vydávání elektronických knih a časopisů on-line, vydávání textů, s výjimkou reklamních nebo náborových, výroba divadelních nebo jiných představení, rozhlasových a televizních programů, zpravodajství v rámci této třídy, zábavné parky, provozování sportovních zařízení, vydávání knih, divadelní představení, fotografování, provozování golfových hřišť, provozování kasin, pořádání loterií, překladatelské služby; (42) projektová činnost, studie technických projektů, hosting webových stránek, služby datového centra; (45) poradenství v oblasti duševního vlastnictví, duševní vlastnictví (konzultační služby, licence, ochrana), právnícké (komerční) služby.

Třídy výrobků a služeb:
16, 35, 38, 39, 40, 41, 42, 45

(210) O-518269

(111) **364438**
(220) 14.07.2014
(151) 10.01.2018
(540)

Rožnovský frgál

(592) Slovní
(730) **Rožnovské pivní lázně s.r.o.**, Pivovarská 6, Rožnov pod Radhoštěm, 75661, CZ
(740) BOHEMIA PATENT, Ing. Jana Vanděliková, Petrská 1136/12, Praha 1, Nové Město, 11000
(511) (30) tyčinky, sušenky, oplatky, závin, perníčky, pizza.

Třídy výrobků a služeb:
30

(210) O-515017

Zániky ochranných známek uplynutím doby platnosti

Kapitola obsahuje údaje o ochranných známkách, které zanikly uplynutím doby platnosti podle ustanovení § 29 odst. 1 zákona č. 441/2003 Sb.

Číslo zápisu (111)	Číslo přihlášky (210)	Datum zániku (141)
162069	47590	28.12.2023
175285	85608	31.12.2023
183641	85484	28.12.2023
184794	85561	30.12.2023
184888	85529	29.12.2023
184898	85455	27.12.2023
185567	85574	30.12.2023
185568	85573	30.12.2023
185575	85575	30.12.2023
185796	85531	29.12.2023
186069	85548	29.12.2023
186101	85593	31.12.2023
190343	85488	29.12.2023
191133	85489	29.12.2023
191899	85434	27.12.2023
191900	85470	28.12.2023
193413	85447	27.12.2023
264846	199492	29.12.2023
264847	199493	29.12.2023
264848	199496	29.12.2023
265675	199488	29.12.2023
265677	199501	30.12.2023

Číslo zápisu (111)	Číslo přihlášky (210)	Datum zániku (141)
265678	199502	30.12.2023
266255	199477	29.12.2023
266258	199528	30.12.2023
266259	199532	31.12.2023
266956	199539	31.12.2023
266960	199543	31.12.2023
266962	199545	31.12.2023
267603	199517	30.12.2023
267604	199518	30.12.2023
268262	199498	29.12.2023
279943	199497	29.12.2023
339341	510269	27.12.2023
339342	510286	30.12.2023
339343	510287	30.12.2023
339731	510256	27.12.2023
340015	510262	27.12.2023
340016	510292	30.12.2023
340017	510300	30.12.2023
340018	510301	30.12.2023
340019	510302	30.12.2023
340020	510305	30.12.2023
340021	510306	30.12.2023

Číslo zápisu (111)	Číslo přihlášky (210)	Datum zániku (141)
340127	510312	31.12.2023
340870	510247	27.12.2023
341075	510250	27.12.2023
341076	510251	27.12.2023
341077	510257	27.12.2023
341079	510276	27.12.2023
341082	510285	30.12.2023
341591	510310	31.12.2023
341743	510272	27.12.2023
341869	510258	27.12.2023
342050	510295	30.12.2023
342051	510296	30.12.2023
342202	510316	31.12.2023
342404	510279	27.12.2023
342744	510271	27.12.2023
342745	510273	27.12.2023
342746	510274	27.12.2023
342747	510280	27.12.2023
342748	510298	30.12.2023
343512	510254	27.12.2023
344259	510266	27.12.2023
365427	535174	30.12.2023

Vzdání se práv k ochranné známce

Vlastník ochranné známky se může podle ustanovení § 30 zákona č. 441/2003 Sb. u Úřadu písemným prohlášením vzdát práv k ochranné známce v rozsahu všech výrobků nebo služeb, pro které byla zapsána, nebo některých z nich. Účinky tohoto prohlášení nastávají dnem doručení prohlášení vlastníka ochranné známky Úřadu a nelze je vzít zpět. V této kapitole je tedy uvedeno datum účinnosti vzdání se práv k ochranné známce. Pokud se vlastník vzdal práv k ochranné známce jen v rozsahu některých výrobků a služeb, je pod příslušným INID kódem zveřejněn rovněž zbývající seznam výrobků a služeb, pro které ochranná známka zůstává zapsána. Tato kapitola dále zahrnuje údaje o ochranných známkách, u kterých vlastník písemným prohlášením omezil rozsah ochrany ve vztahu k prvku ochranné známky.

(111) 250010
(540)



(594) Kombinovaná
(210) O-169535
(580) s účinností ode dne 11.07.2024/vzdání se práv k ochranné známce

Úpravy znění/vyobrazení ochranných známek a seznamu výrobků a služeb

Kapitola obsahuje údaje o ochranných známkách, u kterých na žádost vlastníka ochranné známky došlo v souladu s ustanovením § 27 zákona č.441/2003 Sb. k úpravě ve znění, vyobrazení nebo seznamu výrobků a služeb, pokud tato změna uvádí údaje v ochranné známce do souladu se skutečností, aniž by se tím ochranná známka zásadně změnila. Kapitola dále obsahuje údaje o ochranných známkách, jejichž zápis byl obnoven pouze pro některé z výrobků a služeb v souladu s ustanovením §29 zákona č. 441/2003 Sb.

(111) 401993

(511) (16) tiskoviny, noviny, brožury, obrazy, obrázky, fotografie; (35) obchodní zprostředkovatelské služby a obchodní informace pro spotřebitele, administrativní prodeje, pomoc v obchodní a podnikatelské činnosti, management a administrativní služby, administrativní podpora a zpracování dat [služby], obchodní administrativní, kancelářská administrativní pro druhé, aranžování výkladů, kancelářské práce v podobě zakládání dokumentů, recepční služby pro návštěvníky [kancelářské práce], přepis sdělení [kancelářské práce], upomínání schůzek [kancelářské práce], plánování schůzek [kancelářské práce], děrování štítků [kancelářské práce], zakládání listin nebo magnetických pásek (kancelářské práce), služby zprostředkování kancelářské práce, maloobchodní prodej alkoholických nápojů s výjimkou piva, maloobchodní a velkoobchodní s výše uvedenými výrobky ve tř. 16, maloobchodní prodej audiovizuálního zařízení, maloobchodní prodej cukrářských výrobků, maloobchodní prodej čajů, maloobchodní prodej svátečních dekorací, maloobchodní prodej oděvů, maloobchodní prodej kakaa, maloobchodní prodej oblečení, maloobchodní prodej masa, maloobchodní prodej podestýlek, maloobchodní prodej tabáku, maloobchodní prodej obuvi, maloobchodní prodej světél, maloobchodní prodej piva, maloobchodní prodej šperků, maloobchodní prodej zbraní, maloobchodní prodej deštníků, maloobchodní prodej zavazadel, maloobchodní prodej postrojů, marketing, merchandising, organizování komerčních nebo propagačních výstav, organizování obchodních výstav, poskytování obchodních informací prostřednictvím webových stránek, obchodní nebo podnikatelské poradenství (profesionální -), pronájem reklamních ploch, propagační činnost, reklama, sjednávání a uzavírání obchodních transakcí pro třetí strany, šíření reklamních materiálů, vedení účetnictví; (36) pronájem kanceláří, služby realitních kanceláří na pronájem budov, služby realitních kanceláří na pronájem pozemků, sdružování nemovitostí, pronájem nemovitostí, sdílení nemovitostí, financování nemovitostí, management nemovitostí, správa nemovitostí, investice do nemovitostí, zajišťování pronájmu nemovitostí, správa nemovitostí spojená s transakcemi nemovitostí, správa portfolií nemovitostí, vyhledávání obytných nemovitostí, financování rozvoje nemovitostí, pojištění nemovitostí (realit), konzultace o nemovitostech, zprostředkování v oblasti nemovitostí, zprostředkování nájmu (pouze nemovitostí), management investic do nemovitostí, konzultace při koupi nemovitostí, služby v oblasti nemovitostí, pronájem nemovitostí a majetku, služby nemovitostní (realitní služby), poskytování informací o nemovitostech, služby spojené s nabýváním nemovitostí, makléřské služby v oblasti nemovitostí, získávání nemovitostí pro třetí osoby, služby realitních kanceláří v oblasti komerčních nemovitostí, služby správy nemovitostí týkající se obchodních budov, služby správy nemovitostí týkající se komplexů budov, služby správy nemovitostí týkající se průmyslových prostor, služby realitní kanceláře, služby realitní kanceláře pro prodej a pronájem firem, poskytování informací v oblasti trhu s nemovitostmi (realitami), poskytování realitních informací vztahujících se k nemovitostem a pozemkům, služby realitních kanceláří vztahující se k nákupu a prodeji budov, služby realitních kanceláří vztahující se k nákupu a prodeji pozemků; (37) čištění budov, čištění interiérů a exteriérů budov, čištění budov [fasád, vnějších povrchů a ploch], developerské služby (stavebnictví), informace o opravách, instalace a opravy elektrospotřebičů, instalace a opravy telefonů, instalace a opravy počítačů, instalace a opravy počítačového hardwaru, údržba počítačového hardwaru, instalace, údržba a

opravy kuchyňského vybavení, opravy tašek, opravy zavazadel, čalounické opravy, opravy obuvi, opravy hodin, opravy klobouků, opravy brýlí, opravy zámků, šití (opravy), opravy deštníků, opravy telefonů, opravy oděvů, opravy staveb, zámečnictví (opravy), opravy hudebních nástrojů, inženýrské stavby, opravy kuchyňského nábytku, opravy slunečních brýlí, opravy bezpečnostních zámků, opravy poškozených počítačů, opravy kamer/fotoaparátů, opravy hodinek, údržba staveb, údržba a opravy budov, údržba, čištění a opravy kůže, opravy hudebních nástrojů, inženýrské stavby vztahující se k prevenci zaplavení budov při povodních, inženýrské stavby vztahující se k venkovské půdě, inženýrské stavby vztahující se k zemědělské půdě, inženýrské stavby v oblasti zavlažování, konzultace ve stavebnictví, výstavba, výstavba podlah, výstavba domů, výstavba sportovišť, výstavba obchodů, výstavba galerií, výstavba kanceláří, výstavba bazénů, výstavba veřejných objektů, výstavba obchodních komplexů, výstavba inženýrských staveb, výstavba obytných zón, výstavba komerčních budov, výstavba nákupních center, stavební dozor, stavební informace, stavebnictví, stavitelství, výstavba obchodních stánků a obchodů, renovace nemovitostí, údržba nemovitostí; (39) pronájem garáží a parkovacích míst, pronájem nákladních vozidel, kamiónů, pronájem skladů, pronájem skladovacích kontejnerů, všechny výše uvedené služby nejsou pro použití ve spojení s cestovními službami, přepravou cestujících, leteckou dopravou nebo nákladními službami; (41) služby v oblasti vzdělávání, zábavy a sportu, pořádání soutěží, pořádání lig virtuálních sportů, pořádání zábavních show, pořádání rekreačních akcí, pořádání představení, příprava a pořádání zábavních aktivit, příprava a pořádání kulturních aktivit, pořádání sportovních akcí, pořádání konferencí; (42) architektonické poradenství, architektura, inženýrské práce, plánování městské výstavby, geologický průzkum, studie technických projektů, zeměměřičství, geodezie, topografické zeměměřičství, zkoušky materiálů, instalace softwaru, energetický audit, webhostingové služby a software jako služba a pronájem softwaru, rozpočtování staveb, urbanistické plánování, architektonické služby a služby urbanistického plánování, konzultační služby v oblasti územního plánování, grafické návrhy propagačních materiálů, design nábytku, stavební design, architektonický design, grafický design, design softwaru, technický design, umělecký design, komerční umělecký design, projektování restaurací (design), navrhování barů (design), projektování budov (design), navrhování koupelen (design), navrhování kuchyní (design), design (grafické umění), styling [průmyslový design], projektování obchodů (design), architektonický design exteriérových dekorací, architektonický design interiérových dekorací, design skla a skleněných výrobků; (43) ubytovací služby (hotely, penziony), hotelové služby, zprostředkování hotelového ubytování, rezervace ubytování v penzionech, hotely, ubytovny a penziony, prázdninové a turistické ubytování, pronájem pokojů, bary, restaurační služby, kavárna, restaurace, samoobslužné restaurace, restaurace rychlého občerstvení, restaurace s odnosem jídel s sebou, poskytování jídla a nápojů, catering (poskytování jídla a nápojů), klubové služby (poskytování jídla a nápojů), informační, poradenské a rezervační služby v oblasti poskytování jídla a pití.

Třídy výrobků a služeb:

16, 35, 36, 37, 39, 41, 42, 43

Změny vlastníků ochranných známek

Kapitola obsahuje údaje o ochranných známkách, které byly převedeny nebo přešly ve smyslu ustanovení § 15 odst. 1, 2 a § 16 zákona č. 441/2003 Sb. na jiného vlastníka v rozsahu všech zapsaných výrobků nebo služeb. Kapitola obsahuje také údaje o zajišťovacích převodech.

Číslo zápisu (111)	Dřívější vlastník (770)	Nynější vlastník (730)	S účinností od (580)
158665	3M Company, 3M Center, 2501 Hudson Road, St. Paul, MN, US	Solventum Intellectual Properties Company, 3M Center, Building 275, 2510 Conway Avenue East, Maplewood, 55144, MN, US	16.07.2024
158736	3M Company, 3M Center, 2501 Hudson Road, St. Paul, MN, US	Solventum Intellectual Properties Company, 3M Center, Building 275, 2510 Conway Avenue East, Maplewood, 55144, MN, US	16.07.2024
159497	3M Company, 3M Center, 2501 Hudson Road, St. Paul, MN, US	Solventum Intellectual Properties Company, 3M Center, Building 275, 2510 Conway Avenue East, Maplewood, 55144, MN, US	16.07.2024
189927	3M Company, 3M Center, 2501 Hudson Road, St. Paul, MN, US	Solventum Intellectual Properties Company, 3M Center, Building 275, 2510 Conway Avenue East, Maplewood, 55144, MN, US	16.07.2024
189928	3M Company, 3M Center, 2501 Hudson Road, St. Paul, MN, US	Solventum Intellectual Properties Company, 3M Center, Building 275, 2510 Conway Avenue East, Maplewood, 55144, MN, US	16.07.2024
189929	3M Company, 3M Center, 2501 Hudson Road, St. Paul, MN, US	Solventum Intellectual Properties Company, 3M Center, Building 275, 2510 Conway Avenue East, Maplewood, 55144, MN, US	16.07.2024
212723	3M Company, 3M Center, 2501 Hudson Road, St. Paul, MN, US	Solventum Intellectual Properties Company, 3M Center, Building 275, 2510 Conway Avenue East, Maplewood, 55144, MN, US	16.07.2024
213963	3M Company, 3M Center, 2501 Hudson Road, St. Paul, MN, US	Solventum Intellectual Properties Company, 3M Center, Building 275, 2510 Conway Avenue East, Maplewood, 55144, MN, US	16.07.2024
214488	3M Company, 3M Center, 2501 Hudson Road, St. Paul, MN, US	Solventum Intellectual Properties Company, 3M Center, Building 275, 2510 Conway Avenue East, Maplewood, 55144, MN, US	16.07.2024
222134	3M Company, 3M Center, 2501 Hudson Road, St. Paul, MN, US	Solventum Intellectual Properties Company, 3M Center, Building 275, 2510 Conway Avenue East, Maplewood, 55144, MN, US	16.07.2024
235208	PP Agency s.r.o., Myslíkova 173/25, Praha 1, Nové Město, 11000, CZ	Podskalská Pavla, Myslíkova 173/25, Praha 1, Nové Město, 11000, CZ	16.07.2024
240134	3M Company, 3M Center, 2501 Hudson Road, St. Paul, MN, US	Solventum Intellectual Properties Company, 3M Center, Building 275, 2510 Conway Avenue East, Maplewood, 55144, MN, US	16.07.2024
254181	PP Agency s.r.o., Myslíkova 173/25, Praha 1, Nové Město, 11000, CZ	Podskalská Pavla, Myslíkova 173/25, Praha 1, Nové Město, 11000, CZ	16.07.2024
254182	PP Agency s.r.o., Myslíkova 173/25, Praha 1, Nové Město, 11000, CZ	Podskalská Pavla, Myslíkova 173/25, Praha 1, Nové Město, 11000, CZ	16.07.2024
281865	3M Company, 3M Center, 2501 Hudson Road, St. Paul, MN, US	Solventum Intellectual Properties Company, 3M Center, Building 275, 2510 Conway Avenue East, Maplewood, 55144, MN, US	16.07.2024
293567	GASTRO - MENU EXPRESS a.s., Kinská 199, Třinec, 73961, CZ	GASTRO - MENU EXPRESS a.s., Kinská 199, Třinec, 73961, CZ	16.07.2024
313564	GASTRO - MENU EXPRESS a.s., Kinská 199, Třinec, 73961, CZ	GASTRO - MENU EXPRESS a.s., Kinská 199, Třinec, 73961, CZ	16.07.2024
343581	GASTRO - MENU EXPRESS a.s., Kinská 199, Třinec, 73961, CZ	GASTRO - MENU EXPRESS a.s., Kinská 199, Třinec, 73961, CZ	16.07.2024
343582	GASTRO - MENU EXPRESS a.s., Kinská 199, Třinec, 73961, CZ	GASTRO - MENU EXPRESS a.s., Kinská 199, Třinec, 73961, CZ	16.07.2024
353162	3M Company, 3M Center, 2501 Hudson Road, St. Paul, MN, US	Solventum Intellectual Properties Company, 3M Center, Building 275, 2510 Conway Avenue East, Maplewood, 55144, MN, US	16.07.2024
356168	GASTRO - MENU EXPRESS a.s., Kinská 199, Třinec, 73961, CZ	GASTRO - MENU EXPRESS a.s., Kinská 199, Třinec, 73961, CZ	16.07.2024
356320	GASTRO - MENU EXPRESS a.s., Kinská 199, Třinec, 73961, CZ	GASTRO - MENU EXPRESS a.s., Kinská 199, Třinec, 73961, CZ	16.07.2024
362082	GASTRO - MENU EXPRESS a.s., Kinská 199, Třinec, 73961, CZ	GASTRO - MENU EXPRESS a.s., Kinská 199, Třinec, 73961, CZ	16.07.2024
362083	GASTRO - MENU EXPRESS a.s., Kinská 199, Třinec, 73961, CZ	GASTRO - MENU EXPRESS a.s., Kinská 199, Třinec, 73961, CZ	16.07.2024
364322	Pronexis Invest, a.s., U dubu 749/76, Praha 4, Braník, 14700, CZ	BMRC Group s.r.o., Pod dráhou 1638/7, Praha 7, Holešovice, 17000, CZ	16.07.2024
364534	GASTRO - MENU EXPRESS a.s., Kinská 199, Třinec, 73961, CZ	GASTRO - MENU EXPRESS a.s., Kinská 199, Třinec, 73961, CZ	16.07.2024
367017	GASTRO - MENU EXPRESS a.s., Kinská 199, Třinec, 73961, CZ	GASTRO - MENU EXPRESS a.s., Kinská 199, Třinec, 73961, CZ	16.07.2024

Číslo zápisu (111)	Dřívější vlastník (770)	Nynější vlastník (730)	S účinností od (580)
367018	GASTRO - MENU EXPRESS a.s., Kinská 199, Třinec, 73961, CZ	GASTRO - MENU EXPRESS a.s., Kinská 199, Třinec, 73961, CZ	16.07.2024
389657	GASTRO - MENU EXPRESS a.s., Kinská 199, Třinec, 73961, CZ	GASTRO - MENU EXPRESS a.s., Kinská 199, Třinec, 73961, CZ	16.07.2024
391183	Kolibab Jozef Ing., Böhmová 1981/3, Praha 5, Stodůlky, 15500, CZ	MORAVOSTAV družstvo, Maříkova 1899/1, Brno, Řečkovice, 62100, CZ	16.07.2024

Změny v údajích o vlastnících ochranných známek

Kapitola obsahuje ochranné známky, u kterých byla v rejstříku ochranných známek vyznačena změna v údajích o vlastnících ve smyslu ustanovení § 27 odst. 2 a 7 zákona č. 441/2003 Sb.

Číslo zápisu (111)	Vlastník (730)	S účinností od (580)
166026	SYNGENTA LIMITED, Jealott's Hill International Research Centre, Bracknell, Berkshire, RG42 6EY, GB	15.07.2024
188002	HP Hewlett Packard Group LLC, 10300 Energy Drive, Spring, 77389, TX, US	10.07.2024
188986	Dvořáček Jan Ing., Vodní 553, České Budějovice, České Budějovice 4, 37001, CZ	10.07.2024
190631	Playboy Enterprises International, Inc., 10960 Wilshire Boulevard, Suite 2200, Los Angeles, 90024, CA, US	16.07.2024
192929	Premier Farnell Limited, Farnell House, Forge Lane, Leeds, LS12 2NE, GB	15.07.2024
224310	Playboy Enterprises International, Inc., 10960 Wilshire Boulevard, Suite 2200, Los Angeles, 90024, CA, US	16.07.2024
272828	IMOS development otevřený podílový fond, Sokolovská 700/113a, Praha 8, Karlín, 18600, CZ	11.07.2024
273938	IMOS development otevřený podílový fond, Sokolovská 700/113a, Praha 8, Karlín, 18600, CZ	11.07.2024
344479	IMOS development otevřený podílový fond, Sokolovská 700/113a, Praha 8, Karlín, 18600, CZ	11.07.2024
344716	Affidea B.V., Zuid-Hollandlaan 7, Spaces Rode Olifant, 2596 AL 's-Gravenhage, NL	16.07.2024
349603	IMOS development otevřený podílový fond, Sokolovská 700/113a, Praha 8, Karlín, 18600, CZ	11.07.2024