

Číselné INID kódy pro označování bibliografických dat technických řešení

INID Codes for the identification of bibliographic data of technical solutions

(Standard WIPO ST. 9 a ST. 80)

(11)	číslo patentu/zápisu/osvědčení	(11)	Number of the patent/registration/certification
(15)	datum zápisu průmyslového vzoru	(15)	Industrial design registration date
(21)	číslo přihlášky/žádosti	(21)	Application number
(22)	datum podání přihlášky/žádosti	(22)	Date of application filing
(23)	údaje o výstavní prioritě	(23)	Exhibition priority data
(28)	počet průmyslových vzorů	(28)	Number of industrial designs included in the application
(31)	číslo prioritní přihlášky	(31)	Number of priority application
(32)	datum podání prioritní přihlášky	(32)	Filing date of priority application
(33)	země priority	(33)	Priority country
(40)	datum zveřejnění přihlášky vynálezu	(40)	Date of publication of patent application
(45)	datum zveřejnění zapsaného průmyslového vzoru	(45)	Publication date of the registered industrial design
(47)	datum zveřejnění udělení patentu a zápisu užitého vzoru, datum zápisu užitého vzoru, datum oznámení udělení evropského patentu v Evropském patentovém věstníku	(47)	Publication date of patent granting and publication date of utility model registration, registration date of utility model, publication date of European patent granting in the European patent bulletin
(51)	mezinárodní patentové třídění/Locarnské třídění průmyslových vzorů	(51)	International Patent Classification/ Locarno Classification for Industrial Designs
(54)	Název	(54)	Title
(55)	vyobrazení průmyslového vzoru	(55)	Reproduction of the industrial design
(57)	Anotace	(57)	Abstract
(68)	číslo základního patentu	(68)	Number of the basic patent
(71)	označení přihlašovatele/žadatele	(71)	Applicant
(72)	označení původce	(72)	Inventor
(73)	označení majitele/vlastníka	(73)	Owner
(74)	označení zástupce	(74)	Attorney's name and address
(86)	číslo mezinárodní přihlášky	(86)	International application number
(87)	číslo mezinárodního zveřejnění	(87)	International publication number
(92)	datum a číslo první registrace přípravku pro Českou republiku	(92)	Date and number(s) of the first authorization to market the product in the CZ
(93)	datum, číslo a země první registrace přípravku v rámci Společenství	(93)	Date, number(s) and country of the first authorization to market the product in the EEC
(94)	doba platnosti osvědčení	(94)	Term of certification validity
(95)	označení a typ přípravku	(95)	Name of the product and product type
(96)	datum podání a číslo evropské patentové přihlášky	(96)	European patent application filing date and number
(97)	datum zveřejnění a číslo zveřejnění evropské patentové přihlášky v Evropském patentovém věstníku	(97)	European patent application publication date and publication number in the European patent bulletin

Číselné INID kódy pro označování bibliografických dat technických řešení

INID Codes for the identification of bibliographic data of technical solutions

(Standard WIPO ST.50)

(15)	Informace o opravě	(15)	Correction information
(48)	Datum publikace opraveného dokumentu	(48)	Date of issuance of a corrected document

Číselné INID kódy pro označování bibliografických dat ochranných známek

INID codes and minimum required for the identification Of bibliographics data relating to marks

(Standard WIPO ST.60)

(111)	Číslo zápisu ochranné známky (registrace)	(111)	Number of registration
(151)	Datum zápisu ochranné známky	(151)	Date of the registration
(210)	Číslo přihlášky ochranné známky (spisu)	(210)	Number of the application
(220)	Datum podání přihlášky	(220)	Date of filing of the application
(320)	Datum vzniku práva přednosti	(320)	Date of the first application
(442)	Datum zveřejnění přihlášky po průzkumu	(442)	Date of the publication of the examined application
(450)	Datum zveřejnění zápisu ochranné známky ve Věstníku	(450)	Date of publication of the registration
(510)	Seznam výrobků a služeb	(510)	List of goods and/or services
(511)	Číslo třídy výrobků a služeb	(511)	Number of the class of goods and/or services
(526)	Omezení rozsahu ochrany o prvek	(526)	Disclaimer
(540)	Znění nebo vyobrazení ochranné známky	(540)	Reproduction of the mark
(551)	Kolektivní/certifikační ochranná známka	(551)	Collective/certification mark
(552)	Ochranná známka poziční / se vzorem	(552)	Position mark or Pattern mark
(553)	Ochranná známka multimediální / pohybová	(553)	Motion mark or Multimedia mark
(554)	Ochranná známka prostorová	(554)	Three-dimensional mark
(555)	Ochranná známka holografická	(555)	Hologram mark
(556)	Ochranná známka zvuková	(556)	Sound mark
(557)	Ochranná známka čichová	(557)	Olfactory mark
(558)	Ochranná známka tvořená pouze barvou nebo kombinací barev	(558)	Mark consisting exclusively of one or several colours
(559)	Ochranná známka jiná	(559)	Other type of mark

(580)	Datum zápisu jakékoliv transakce v souvislosti s přihláškou nebo zápisem ochranné známky do rejstříku, např. změna majitele, změna jména nebo adresy, vzdání se práv k ochranné známce atd. (účinnost)	(580)	Date of recording of any kind of transaction in respect of applications or registrations (e.g. change in ownership, change in name or address, renunciation, termination of protection)
(591)	Údaje o barevnosti ochranné známky	(591)	Information concerning colour claimed
(592)	Ochranná známka slovní	(592)	Word mark
(593)	Ochranná známka obrazová	(593)	Figurative mark
(594)	Ochranná známka kombinovaná slovní a grafická	(594)	Combined word and figurative mark
(730)	Přihlašovatel/vlastník ochranné známky	(730)	The applicant or the holder of the mark
(740)	Zástupce	(740)	Name and address of the representative
(770)	Jméno a adresa dřívějšího přihlašovatele nebo vlastníka (v případě změny vlastnictví)	(770)	Name and address of the previous applicant or holder (in case of change in ownership)
(791)	Jméno a adresa nabyvatele licence	(791)	Name and address of the licensee
(793)	Podmínky a omezení licence	(793)	Indication of conditions and/or restrictions under the license
(800)	Mezinárodní zápis ochranné známky	(800)	International registration

Kódy pro kódování záhlaví oznámení publikovaných ve Věstníku

(Standard WIPO ST. 17)

BB9A	zveřejněné přihlášky vynálezů	MK1K	zánik užitého vzoru uplynutím doby platnosti
FG1K	zapsané užité vzory	MK4A	zánik patentů uplynutím doby platnosti
FG4A	udělené patenty	MK4F	zánik autorských osvědčení uplynutím doby platnosti
FG4Q	zapsané průmyslové vzory	MK4Q	zánik průmyslového vzoru uplynutím doby ochrany
LD3K	částečný výmaz užitého vzoru	MM4A	zánik patentů pro nezaplacení ročních poplatků
LD4Q	částečný výmaz průmyslového vzoru	MM4F	zánik autorských osvědčení pro nezaplacení ročních poplatků
MA4A	zánik patentů vzdáním se	ND1K	prodloužení platnosti užitého vzoru
MA4F	zánik autorských osvědčení vzdáním se	ND4Q	obnova doby ochrany průmyslového vzoru
MC3K	výmaz užitého vzoru	PA4A	změna autorského osvědčení na patent
MC4A	zrušení patentu	PC9A	změna dispozičního práva k vynálezu
MC4F	zrušení autorského osvědčení	PD1K	převod práv a ostatní změny majitelů užitého vzoru
MC4Q	výmaz průmyslového vzoru	PD4A	převod práv a ostatní změny majitelů patentů
MH1K	zánik užitého vzoru vzdáním se	PD4Q	převod práv a ostatní změny vlastníků průmyslových vzorů
MH4A	částečné zrušení patentu	QA9A	nabídka licence
MH4F	částečné zrušení autorského osvědčení	SB4A	zapsané patenty do rejstříku po odtajnění
MH4Q	zánik průmyslového vzoru vzdáním se	SB4F	zapsaná autorská osvědčení do rejstříku po odtajnění

Opravy Změny Různé

Opravy u přihlášek vynálezů s žádostí o udělení patentu

HA9A	jmenování vynálezce	HG9A	oprava chyb v třídění
HB9A	oprava jmen	HH9A	oprava nebo změna všeobecně
HC9A	změna jmen	HK9A	tiskové chyby v úředních věstnících
HD9A	oprava adres		
HE9A	změna adres		
HF9A	oprava dat		

Opravy ochranných dokumentů

Patenty	autorská osvědčení	užité vzory	průmyslové vzory	
TA4A	TA4F	TA1K	TA4Q	jmenování vynálezce
TB4A	TB4F	TB1K	TB4Q	oprava jmen
TC4A	TC4F	TC1K	TC4Q	změna jmen
TD4A	TD4F	TD1K	TD4Q	oprava adres
TE4A	TE4F	TE1K	TE4Q	změna adres
TF4A	TF4F	TF1K	TF4Q	oprava dat
TG4A	TG4F	TG1K	TG4Q	oprava chyb v třídění
TH4A	TH4F	TH1K	TH4Q	oprava nebo změna všeobecně
TK9A	TK9F	TK1K	TK4Q	tiskové chyby v úřed. věstnících

Kódy pro označování zemí a mezinárodních organizací použité ve věstníku

AT	Rakousko
CH	Švýcarsko
CN	Čína
CZ	Česká republika
DE	Spolková republika Německo
DK	Dánsko
FR	Francie
IE	Irsko
IT	Itálie
KR	Korejská republika
LU	Lucembursko
PL	Polsko
SK	Slovensko
US	Spojené státy americké
VN	Vietnam

Kódy pro označování států USA použité ve věstníku

CA	California
IN	Indiana
KY	Kentucky
NJ	New Jersey
NY	New York

BB9A

Zveřejněné přihlášky vynálezů - přehled podle čísel přihlášek

Dále uvedené přihlášky vynálezů byly zveřejněny dnem, uvedeným v Věstníku podle zákona č. 527/1990 Sb., o vynálezech a zlepšovacích návrzích, ve znění pozdějších předpisů, a jsou k dispozici v patentové knihovně Úřadu průmyslového vlastnictví, Antonína Čermáka 2a, 160 68, Praha 6.

(21)	(51)	(21)	(51)
2023-2	H 01 J 37/153 (2006.01)	2023-123	H 02 K 15/02 (2006.01)
2023-5	F 21 V 25/12 (2006.01)	2023-156	F 41 A 5/04 (2006.01)
2023-112	B 65 D 85/48 (2006.01)		

Zveřejněné přihlášky vynálezů - řazené podle MPT

- (51) **B65D 85/48** (2006.01)
B65D 81/05 (2006.01)
- (21) **2023-112**
- (71) Škoda Auto a.s., Mladá Boleslav, Mladá Boleslav II, CZ
(72) Weiss Jan, Nový Bor, Arnultovice, CZ
Kopejsková Petra Ing., Mladá Boleslav, Mladá Boleslav II, CZ
Dyňbyl Vojtěch prof. Ing., Ph.D., Praha 6 - Lysolaje, CZ
Starý František Ing., Semčice, CZ
Bradáč Josef Ing., Ph.D., Mnichovo Hradiště, CZ
Hotař Vlastimil doc. Ing., Ph.D., Rádlo, CZ
Starý Michal Ing., Ph.D., Liberec, Liberec XIII-Nové Pavlovice, CZ
Horák Marcel doc. Ing., Ph.D., Liberec, Liberec V-Kristiánov, CZ

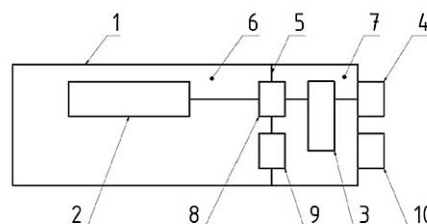

- (54) **Paleta pro ukládání skel pro osobní automobily**
(22) 21.03.2023
- (57) Paleta pro ukládání skel pro osobní automobily zahrnuje rám s alespoň jedním zakládacím hřebenem (1) s příčně vedenými drážkami (6) pro ukládání skel na horní straně a s alespoň jednou podélnou lištou (3) připevněnou k rámu. Každý hřeben (1) je podélně rozdělen na dva nebo více souběžných plátů (2) s umožněním jejich vzájemného pohybu ve směru jejich délky a je uložen v podélné liště (3). Součástí podélné lišty (3) je alespoň jeden prvek (4) pro fixaci plátů (2) vzájemně k sobě. Drážky (6) jsou vedené hřebenem (1) vedle sebe napříč všemi pláty (2) a jsou rozděleny na úseky v jednotlivých plátech (2).

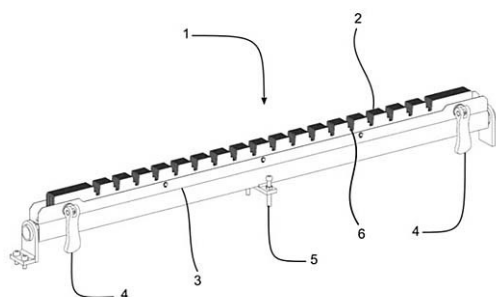

- (51) **F41A 5/04** (2006.01)
F41A 3/66 (2006.01)
F41A 3/78 (2006.01)
F41A 21/48 (2006.01)
- (21) **2023-156**
- (71) Česká zbrojovka a.s., Uherský Brod, CZ
(72) Chaloupka Martin Ing., Uherský Brod, CZ
Kostka Aleš Ing., Brumov-Bylnice, Bylnice, CZ
- (54) **Sestava hlavně, kontejneru/rámu a závěru pro samonabíjecí pistole**
(22) 19.04.2023
- (57) Sestava hlavně (2), kontejneru/rámu (4) a závěru (1) pro samonabíjecí pistole se závěrovým mechanismem uzamykaným poklesem hlavně. Hlaveň (2) a závěr (1) jsou pohyblivě uloženy v kontejneru/rámu (4). Hlaveň (2) má přední část (205) a zadní část (206), kde pod zadní částí (206) je uspořádána kulisa (201) hlavně a v oblasti kulisy (201) hlavně je na kontejneru/rámu (4) uspořádán hák (401). Kulisa (201) hlavně je tvořena vybraním, které zahrnuje přední skloněnou řídicí plochu (202), která přechází do uzamykací opěry (203) a s odstupem je alespoň kolem části uzamykací opěry (203) uspořádána alespoň jedna dosedací plocha (204) pro zastavení pohybu hlavně (2). Háček (401) zahrnuje břit (402) pro spolupůsobení s řídicí plochou (202) kulisy (201) hlavně a na břit (402) navazuje tvarová plocha (403) pro spolupůsobení s uzamykací opěrou (203) kulisy (201). Kolem alespoň části tvarové plochy (403) je uspořádána alespoň jedna dorazová plocha (404) pro absorbování nárazu hlavně (2), kde dorazová plocha (404) je orientována vůči tvarové ploše (403) tak, že v plně odemčeném stavu hlavně (2) dosedá dorazová plocha (404) háku (401) na dosedací plochu (204) kulisy (201), zatímco mezi řídicí plochou (202) a uzamykací opěrou (203) kulisy (201) hlavně na jedné straně a čelem břitu (402) a tvarovou plochou (403) háku (401) na druhé straně je vůle.
- (74) Rott, Růžička & Guttman s.r.o., Vyskočilova 1566, Praha 4, Michle, 14000

- (51) **F21V 25/12** (2006.01)
F21V 31/03 (2006.01)
- (21) **2023-5**
- (71) doublepower!! s.r.o., Praha 1, Staré Město, CZ
(72) Hoffmann Matěj Ing., Slaný, CZ
- (54) **Svítilno, zejména do výbušného prostředí**
(22) 06.01.2023
- (57) Svítilno, zejména do výbušného prostředí, zahrnující uzavřené pouzdro (1), ve kterém je uspořádán světelný zdroj (2) s napáječem a elektronikou (3). Pouzdro (1) je opatřeno vývodkou (4) pro kabely. Pouzdro (1) je rozděleno přepážkou (5) na komoru (6) světelného zdroje (2) a na komoru (7) elektroniky (3). V přepážce (5) mezi komorami (6, 7) je uspořádána jednak průchodka (8) pro kabely a jednak vyrovnávač (9) tlaku Ex d. Komora (7) elektroniky (3) je opatřena vývodkou (4) pro kabely a je s okolním prostředím propojena vyrovnávačem (10) tlaku Ex e.
- (74) Rott, Růžička & Guttman s.r.o., Vyskočilova 1566, Praha 4, Michle, 14000

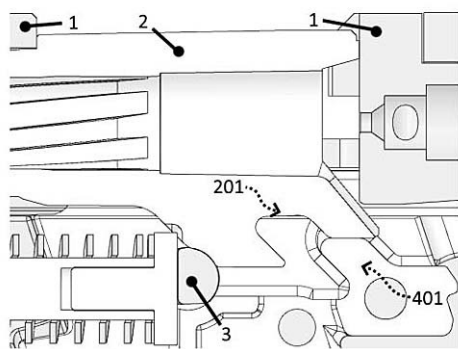

- (51) **H01J 37/153** (2006.01)
H01J 37/26 (2006.01)
H01J 37/28 (2006.01)

(21) **2023-2**

- (71) TESCAN GROUP, a.s., Brno, Kohoutovice, CZ
(72) Petráš Stanislav, Strakonice, Přední Ptákovice, CZ
Sopoušek Jan, Brno, Řečkovice, CZ

(54) **Počítačem prováděný způsob korekce vad zařízení se svazkem nabitých částic, zařízení pro korekci vad zařízení se svazkem nabitých částic a počítačový program**

(22) 04.01.2023

- (57) Předmětem vynálezu je počítačem prováděný způsob korekce vad zařízení (1) se svazkem nabitých částic zahrnující po sobě následující kroky: ozáření vzorku (16) sbíhavým svazkem nabitých částic, získání alespoň jednoho difrakčního obrazce vzorku (16), analýza alespoň jednoho získaného difrakčního obrazce vzorku (16) a změna hodnoty alespoň jednoho provozního parametru zařízení (1) se svazkem nabitých částic na základě analýzy alespoň jednoho získaného difrakčního obrazce vzorku (16). Krok analýzy je prováděn výpočetním modulem (4) zahrnujícím korekční modul (5) umělé inteligence. Výstupem analýzy získaného difrakčního obrazce vzorku (16) pomocí korekčního modulu (5) umělé inteligence je soubor informací, na základě nichž jsou výpočetním modulem (4) vypočítány výstupní hodnoty provozních parametrů ovlivňující alespoň jednu z následujících vad: náklon svazku vůči optické ose (18) zařízení (1) se svazkem nabitých částic, rozostření svazku a astigmatismus. Předmětem vynálezu je také zařízení pro korekci vad zařízení (1) se svazkem nabitých částic a počítačový program.

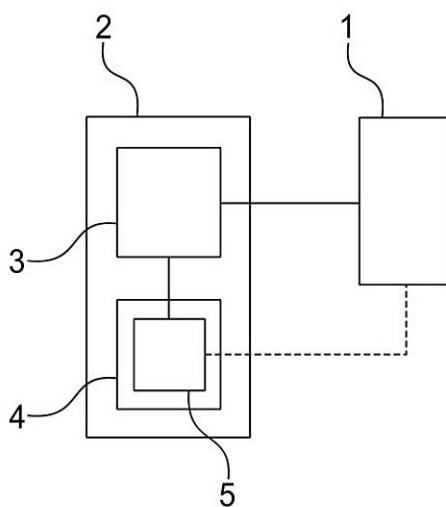

- (51) **H02K 15/02** (2006.01)
H02K 15/03 (2006.01)

(21) **2023-123**

- (71) Suzhou Fine-Stamping Machinery Technology Co., Ltd, Huqiu District, Suzhou, Jiangsu, CN
(72) Xiang Yuan, Huqiu District, Suzhou, Jiangsu, CN
Huang Xiudong, Huqiu District, Suzhou, Jiangsu, CN
Yang Renyi, Huqiu District, Suzhou, Jiangsu, CN
Wang Hongbo, Huqiu District, Suzhou, Jiangsu, CN
Yang Bo, Huqiu District, Suzhou, Jiangsu, CN
Shi Haodong, Huqiu District, Suzhou, Jiangsu, CN
Wu Bajin, Huqiu District, Suzhou, Jiangsu, CN

(54) **Výrobní přístroj laminovaného motorového jádra a způsob výroby laminovaného motorového jádra**

(22) 28.03.2023

- (57) Výrobní přístroj laminovaného motorového jádra obsahuje horní sestavu lisovací formy, dolní sestavu lisovací formy a zařízení pro nástřik lepidla. Zařízení pro nástřik lepidla obsahuje desku pro nástřik lepidla, první průsekovou desku a druhou průsekovou desku. Mezi deskami jsou umístěny kanály, které jsou ve spojení s prvními otvory pro nástřik lepidla a druhými otvory pro nástřik lepidla tak, aby nanasly lepidlo na část kovového pásu použitého k formování listu jádra. Při výrobě laminovaného motorového jádra je množina zformovaných listů jádra vytvrzena a spojena ve výrobním přístroji s pomocí hydraulického válce. Kromě toho je možné dosáhnout kvantitativního nástřiku lepidla nastavením parametrů řídicího zařízení nástřiku lepidla. Díky umístění kanálů na průsekových deskách není zapotřebí polohovat potrubí s lepidlem. Vstupní potrubí lepidla jsou díky tomu redukována a případně vadné potrubí lze rychle vyhledat, což zkracuje dobu odstraňování problémů, usnadňuje čištění a předchází častým výměnám citlivých dílů.

- (74) Langrova, s.r.o., Skřetova 1011/48, Plzeň, Jižní Předměstí, 30100

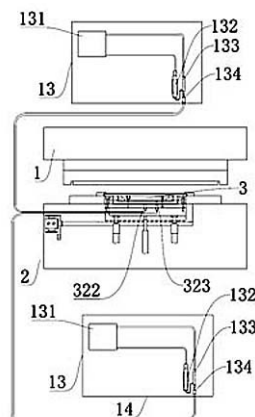

Zveřejněné přihlášky vynálezů - přehled podle třídících znaků

(51)		(21)		(51)		(21)
B 65 D 81/05	(2006.01)	2023-112		F 41 A 21/48	(2006.01)	2023-156
F 21 V 31/03	(2006.01)	2023-5		H 01 J 37/26	(2006.01)	2023-2
F 41 A 3/66	(2006.01)	2023-156		H 01 J 37/28	(2006.01)	2023-2
F 41 A 3/78	(2006.01)	2023-156		H 02 K 15/03	(2006.01)	2023-123

Seznam přihlašovatelů zveřejněných přihlášek vynálezů

(71)	(21)	(51)		(71)	(21)	(51)	
Česká zbrojovka a.s., Uherský Brod, CZ	2023-156	F 41 A 5/04	(2006.01)	Škoda Auto a.s., Mladá Boleslav, Mladá Boleslav II, CZ	2023-112	B 65 D 85/48	(2006.01)
doublepower!! s.r.o., Praha 1, Staré Město, CZ	2023-5	F 21 V 25/12	(2006.01)	TESCAN GROUP, a.s., Brno, Kohoutovice, CZ	2023-2	H 01 J 37/153	(2006.01)
Suzhou Fine-Stamping Machinery Technology Co., Ltd, Huqiu District, Suzhou, Jiangsu, CN	2023-123	H 02 K 15/02	(2006.01)				

FG4A

Udělené patenty - přehled podle čísel patentů

V období uzávěrky tohoto čísla Věstníku udělil Úřad průmyslového vlastnictví tyto patenty.

(11)	(51)		(11)	(51)		(11)	(51)	
310070	F 16 H 3/44	(2006.01)	310072	H 01 J 37/20	(2006.01)	310074	B 65 D 85/48	(2006.01)
310071	E 03 F 5/04	(2006.01)	310073	A 47 L 15/00	(2006.01)	310075	F 41 A 5/04	(2006.01)

FG4A

Udělené patenty - přehled podle MPT

(51)	A47L 15/00	(2006.01)	(51)	F16H 3/44	(2006.01)
	A47L 15/37	(2006.01)		B60K 17/08	(2006.01)
	A47L 15/42	(2006.01)	(11)	310070	
(11)	310073		(40)	20.05.2015	
(40)	19.10.2022		(21)	2013-872	
(21)	2020-653		(73)	Chloupek Milan Ing., Třebíč, CZ	
(73)	DUNET s.r.o., Tuchoměřice, CZ		(72)	Chloupek Milan Ing., Třebíč, CZ	
(72)	Dubák Lukáš, Praha 6, Dejvice, CZ		(54)	Spojité hybridní převodovka s děličem výkonu	
(54)	Myčka pro ruční mytí a oplachování nápojového skla, zejména pivních sklenic s uchem		(22)	11.11.2013	
(22)	07.12.2020		(74)	Ing. Jiří Langhans, Krajnova 805/7, Třebíč, 67401	
(74)	Ing. Marie Smrčková, patentový zástupce, Velflíkova 1431/10, Praha 6, Dejvice, 16000				
			(51)	F41A 5/04	(2006.01)
(51)	B65D 85/48	(2006.01)		F41A 3/66	(2006.01)
	B65D 81/05	(2006.01)		F41A 3/78	(2006.01)
(11)	310074			F41A 21/48	(2006.01)
(40)	17.07.2024		(11)	310075	
(21)	2023-112		(40)	17.07.2024	
(73)	Škoda Auto a.s., Mladá Boleslav, Mladá Boleslav II, CZ		(21)	2023-156	
(72)	Weiß Jan, Nový Bor, Arnultovice, CZ		(73)	Česká zbrojovka a.s., Uherský Brod, CZ	
	Kopejsková Petra Ing., Mladá Boleslav, Mladá Boleslav II, CZ		(72)	Chaloupka Martin Ing., Uherský Brod, CZ	
	Dynybyl Vojtěch prof. Ing., Ph.D., Praha 6 - Lysolaje, CZ			Kostka Aleš Ing., Brumov-Bylnice, Bylnice, CZ	
	Starý František Ing., Semčice, CZ		(54)	Sestava hlavně, kontejneru/rámu a závěru pro samonabíjecí pistole	
	Bradáč Josef Ing., Ph.D., Mnichovo Hradiště, CZ		(22)	19.04.2023	
	Hotař Vlastimil doc. Ing., Ph.D., Rádlo, CZ		(74)	Rott, Růžička & Guttman s.r.o., Vyskočilova 1566, Praha 4, Michle, 14000	
	Starý Michal Ing., Ph.D., Liberec, Liberec XIII-Nové Pavlovice, CZ				
	Horák Marcel doc. Ing., Ph.D., Liberec, Liberec V-Kristiánov, CZ		(51)	H01J 37/20	(2006.01)
(54)	Paleta pro ukládání skel pro osobní automobily			H01J 37/26	(2006.01)
(22)	21.03.2023			H01J 37/304	(2006.01)
				G02B 21/26	(2006.01)
(51)	E03F 5/04	(2006.01)		G12B 5/00	(2006.01)
	E03F 1/00	(2006.01)		G01N 23/00	(2006.01)
(11)	310071		(11)	310072	
(40)	13.09.2017		(40)	27.12.2019	
(21)	2017-23		(21)	2019-293	
(73)	HL Hutterer & Lechner GmbH, A-2325 Himberg bei Wien, AT		(73)	Carl Zeiss Microscopy GmbH, Jena, DE	
(72)	Schütz Christoph, A-2320 Schwechat, AT		(72)	Biberger Josef, Wildenberg, DE	
(54)	Dešťová vpust'		(54)	Postup a zařízení pro polohování mikroskopických vzorků pomocí dvourozměrné polohovací tabulky	
(32)	20.01.2016		(32)	16.05.2018	
(31)	A50024/2016		(31)	10 2018 207 603.0	
(33)	AT		(33)	DE	
(22)	19.01.2017		(22)	10.05.2019	
(74)	Havlík Švorčík a partneři, advokátní a patentová kancelář, JUDr. Michal Havlík, advokát, Hálkova 1406/2, Praha 2, Nové Město, 12000		(74)	Kania, Sedlák, Smola, s.r.o., Mendlovo náměstí 907/1a, Brno, Staré Brno, 60300	

Seznam majitelů udělených patentů

(73) Carl Zeiss Microscopy GmbH, Jena, DE	(11) 310072	(51) H 01 J 37/20	(2006.01)	(73) HL Hutterer & Lechner GmbH, A-2325 Himberg bei Wien, AT	(11) 310071	(51) E 03 F 5/04	(2006.01)
Česká zbrojovka a.s., Uherský Brod, CZ	310075	F 41 A 5/04	(2006.01)	Škoda Auto a.s., Mladá Boleslav, Mladá Boleslav II, CZ	310074	B 65 D 85/48	(2006.01)
DUNET s.r.o., Tuchoměřice, CZ	310073	A 47 L 15/00	(2006.01)	Chloupek Milan Ing., Třebíč, CZ	310070	F 16 H 3/44	(2006.01)

Udělené evropské patenty

Evropský patentový úřad udělil následující evropské patenty s účinkem pro Českou republiku. Tyto patenty mohou být zrušeny nebo zachovány v pozměněném znění Evropským patentovým úřadem v řízení o odporu. K tomu, aby nabyl evropský patent účinnosti na území České republiky, je třeba, aby byl Úřadu předložen ve stanovené lhůtě překlad patentového spisu do českého jazyka (§ 35c odst. 2 až 4 zákona č. 527/1990 Sb., v platném znění).

(97) EP 2154481	(47) 03.07.2024	(97) EP 3140761	(47) 03.07.2024	(97) EP 3288735	(47) 03.07.2024	(97) EP 3383607	(47) 03.07.2024
(97) EP 2222584	(47) 03.07.2024	(97) EP 3141944	(47) 03.07.2024	(97) EP 3289647	(47) 03.07.2024	(97) EP 3384529	(47) 03.07.2024
(97) EP 2303763	(47) 03.07.2024	(97) EP 3142858	(47) 03.07.2024	(97) EP 3291728	(47) 03.07.2024	(97) EP 3385208	(47) 03.07.2024
(97) EP 2342588	(47) 03.07.2024	(97) EP 3146904	(47) 03.07.2024	(97) EP 3294076	(47) 03.07.2024	(97) EP 3388058	(47) 03.07.2024
(97) EP 2349097	(47) 03.07.2024	(97) EP 3147508	(47) 03.07.2024	(97) EP 3294779	(47) 03.07.2024	(97) EP 3388080	(47) 03.07.2024
(97) EP 2382569	(47) 03.07.2024	(97) EP 3151112	(47) 03.07.2024	(97) EP 3295470	(47) 03.07.2024	(97) EP 3389783	(47) 03.07.2024
(97) EP 2477023	(47) 03.07.2024	(97) EP 3157243	(47) 03.07.2024	(97) EP 3295471	(47) 03.07.2024	(97) EP 3390754	(47) 03.07.2024
(97) EP 2505864	(47) 03.07.2024	(97) EP 3157686	(47) 03.07.2024	(97) EP 3297446	(47) 03.07.2024	(97) EP 3392123	(47) 03.07.2024
(97) EP 2565432	(47) 03.07.2024	(97) EP 3159391	(47) 03.07.2024	(97) EP 3297767	(47) 03.07.2024	(97) EP 3393333	(47) 03.07.2024
(97) EP 2623942	(47) 03.07.2024	(97) EP 3159726	(47) 03.07.2024	(97) EP 3298318	(47) 03.07.2024	(97) EP 3395250	(47) 03.07.2024
(97) EP 2655237	(47) 03.07.2024	(97) EP 3162469	(47) 03.07.2024	(97) EP 3302219	(47) 03.07.2024	(97) EP 3395499	(47) 03.07.2024
(97) EP 2657311	(47) 03.07.2024	(97) EP 3163204	(47) 03.07.2024	(97) EP 3302391	(47) 03.07.2024	(97) EP 3396103	(47) 03.07.2024
(97) EP 2671068	(47) 03.07.2024	(97) EP 3172004	(47) 03.07.2024	(97) EP 3302862	(47) 03.07.2024	(97) EP 3396134	(47) 03.07.2024
(97) EP 2696529	(47) 03.07.2024	(97) EP 3172168	(47) 03.07.2024	(97) EP 3303140	(47) 03.07.2024	(97) EP 3396544	(47) 03.07.2024
(97) EP 2707316	(47) 03.07.2024	(97) EP 3172266	(47) 03.07.2024	(97) EP 3304529	(47) 03.07.2024	(97) EP 3400264	(47) 03.07.2024
(97) EP 2714792	(47) 03.07.2024	(97) EP 3178350	(47) 03.07.2024	(97) EP 3304950	(47) 03.07.2024	(97) EP 3400922	(47) 03.07.2024
(97) EP 2731237	(47) 03.07.2024	(97) EP 3178986	(47) 03.07.2024	(97) EP 3310028	(47) 03.07.2024	(97) EP 3401054	(47) 03.07.2024
(97) EP 2746512	(47) 03.07.2024	(97) EP 3180022	(47) 03.07.2024	(97) EP 3310409	(47) 03.07.2024	(97) EP 3401063	(47) 03.07.2024
(97) EP 2814942	(47) 03.07.2024	(97) EP 3183409	(47) 03.07.2024	(97) EP 3316060	(47) 03.07.2024	(97) EP 3401504	(47) 03.07.2024
(97) EP 2820700	(47) 03.07.2024	(97) EP 3184013	(47) 03.07.2024	(97) EP 3317221	(47) 03.07.2024	(97) EP 3401547	(47) 03.07.2024
(97) EP 2838061	(47) 03.07.2024	(97) EP 3185762	(47) 03.07.2024	(97) EP 3322710	(47) 03.07.2024	(97) EP 3403248	(47) 03.07.2024
(97) EP 2844366	(47) 03.07.2024	(97) EP 3185776	(47) 03.07.2024	(97) EP 3323707	(47) 03.07.2024	(97) EP 3404432	(47) 03.07.2024
(97) EP 2846742	(47) 03.07.2024	(97) EP 3187525	(47) 03.07.2024	(97) EP 3324339	(47) 03.07.2024	(97) EP 3405946	(47) 03.07.2024
(97) EP 2852861	(47) 03.07.2024	(97) EP 3187785	(47) 03.07.2024	(97) EP 3325794	(47) 03.07.2024	(97) EP 3406406	(47) 03.07.2024
(97) EP 2861981	(47) 03.07.2024	(97) EP 3191694	(47) 03.07.2024	(97) EP 3329272	(47) 03.07.2024	(97) EP 3407103	(47) 03.07.2024
(97) EP 2879724	(47) 03.07.2024	(97) EP 3192379	(47) 03.07.2024	(97) EP 3329274	(47) 03.07.2024	(97) EP 3407170	(47) 03.07.2024
(97) EP 2883032	(47) 03.07.2024	(97) EP 3194612	(47) 03.07.2024	(97) EP 3330738	(47) 03.07.2024	(97) EP 3407253	(47) 03.07.2024
(97) EP 2892587	(47) 03.07.2024	(97) EP 3198762	(47) 03.07.2024	(97) EP 3330936	(47) 03.07.2024	(97) EP 3407293	(47) 03.07.2024
(97) EP 2907927	(47) 03.07.2024	(97) EP 3201846	(47) 03.07.2024	(97) EP 3332211	(47) 03.07.2024	(97) EP 3407726	(47) 03.07.2024
(97) EP 2942144	(47) 03.07.2024	(97) EP 3202538	(47) 03.07.2024	(97) EP 3332232	(47) 03.07.2024	(97) EP 3409433	(47) 03.07.2024
(97) EP 2944597	(47) 03.07.2024	(97) EP 3204157	(47) 03.07.2024	(97) EP 3332595	(47) 03.07.2024	(97) EP 3410308	(47) 03.07.2024
(97) EP 2947361	(47) 03.07.2024	(97) EP 3206074	(47) 03.07.2024	(97) EP 3333477	(47) 03.07.2024	(97) EP 3410531	(47) 03.07.2024
(97) EP 2952712	(47) 03.07.2024	(97) EP 3208080	(47) 03.07.2024	(97) EP 3338086	(47) 03.07.2024	(97) EP 3412162	(47) 03.07.2024
(97) EP 2958054	(47) 03.07.2024	(97) EP 3209144	(47) 03.07.2024	(97) EP 3338114	(47) 03.07.2024	(97) EP 3412559	(47) 03.07.2024
(97) EP 2959303	(47) 03.07.2024	(97) EP 3214937	(47) 03.07.2024	(97) EP 3338843	(47) 03.07.2024	(97) EP 3413285	(47) 03.07.2024
(97) EP 2964224	(47) 03.07.2024	(97) EP 3215794	(47) 03.07.2024	(97) EP 3339464	(47) 03.07.2024	(97) EP 3416162	(47) 03.07.2024
(97) EP 2971360	(47) 03.07.2024	(97) EP 3217171	(47) 03.07.2024	(97) EP 3339620	(47) 03.07.2024	(97) EP 3416535	(47) 03.07.2024
(97) EP 2978335	(47) 03.07.2024	(97) EP 3217863	(47) 03.07.2024	(97) EP 3340930	(47) 03.07.2024	(97) EP 3416735	(47) 03.07.2024
(97) EP 2990919	(47) 03.07.2024	(97) EP 3219661	(47) 03.07.2024	(97) EP 3344878	(47) 03.07.2024	(97) EP 3417979	(47) 03.07.2024
(97) EP 2992562	(47) 03.07.2024	(97) EP 3229715	(47) 03.07.2024	(97) EP 3347049	(47) 03.07.2024	(97) EP 3418296	(47) 03.07.2024
(97) EP 3003072	(47) 03.07.2024	(97) EP 3231091	(47) 03.07.2024	(97) EP 3349143	(47) 03.07.2024	(97) EP 3422456	(47) 03.07.2024
(97) EP 3006038	(47) 03.07.2024	(97) EP 3232059	(47) 03.07.2024	(97) EP 3350907	(47) 03.07.2024	(97) EP 3422538	(47) 03.07.2024
(97) EP 3007014	(47) 03.07.2024	(97) EP 3232665	(47) 03.07.2024	(97) EP 3352986	(47) 03.07.2024	(97) EP 3423225	(47) 03.07.2024
(97) EP 3016069	(47) 03.07.2024	(97) EP 3235992	(47) 03.07.2024	(97) EP 3353138	(47) 03.07.2024	(97) EP 3425974	(47) 03.07.2024
(97) EP 3035929	(47) 03.07.2024	(97) EP 3235993	(47) 03.07.2024	(97) EP 3354036	(47) 03.07.2024	(97) EP 3427883	(47) 03.07.2024
(97) EP 3039274	(47) 03.07.2024	(97) EP 3236299	(47) 03.07.2024	(97) EP 3354291	(47) 03.07.2024	(97) EP 3428298	(47) 03.07.2024
(97) EP 3039723	(47) 03.07.2024	(97) EP 3237117	(47) 03.07.2024	(97) EP 3354387	(47) 03.07.2024	(97) EP 3428357	(47) 03.07.2024
(97) EP 3043245	(47) 03.07.2024	(97) EP 3239704	(47) 03.07.2024	(97) EP 3355485	(47) 03.07.2024	(97) EP 3429641	(47) 03.07.2024
(97) EP 3043879	(47) 03.07.2024	(97) EP 3243331	(47) 03.07.2024	(97) EP 3356250	(47) 03.07.2024	(97) EP 3430181	(47) 03.07.2024
(97) EP 3044190	(47) 03.07.2024	(97) EP 3245240	(47) 03.07.2024	(97) EP 3357249	(47) 03.07.2024	(97) EP 3431480	(47) 03.07.2024
(97) EP 3044420	(47) 03.07.2024	(97) EP 3246389	(47) 03.07.2024	(97) EP 3358321	(47) 03.07.2024	(97) EP 3433990	(47) 03.07.2024
(97) EP 3061856	(47) 03.07.2024	(97) EP 3249413	(47) 03.07.2024	(97) EP 3358646	(47) 03.07.2024	(97) EP 3434835	(47) 03.07.2024
(97) EP 3069310	(47) 03.07.2024	(97) EP 3250150	(47) 03.07.2024	(97) EP 3362076	(47) 03.07.2024	(97) EP 3437440	(47) 03.07.2024
(97) EP 3073567	(47) 03.07.2024	(97) EP 3257797	(47) 03.07.2024	(97) EP 3362577	(47) 03.07.2024	(97) EP 3437533	(47) 03.07.2024
(97) EP 3088879	(47) 03.07.2024	(97) EP 3265215	(47) 03.07.2024	(97) EP 3362927	(47) 03.07.2024	(97) EP 3439780	(47) 03.07.2024
(97) EP 3089673	(47) 03.07.2024	(97) EP 3265782	(47) 03.07.2024	(97) EP 3362949	(47) 03.07.2024	(97) EP 3442601	(47) 03.07.2024
(97) EP 3091126	(47) 03.07.2024	(97) EP 3270218	(47) 03.07.2024	(97) EP 3364179	(47) 03.07.2024	(97) EP 3443055	(47) 03.07.2024
(97) EP 3095527	(47) 03.07.2024	(97) EP 3271609	(47) 03.07.2024	(97) EP 3364294	(47) 03.07.2024	(97) EP 3443563	(47) 03.07.2024
(97) EP 3103138	(47) 03.07.2024	(97) EP 3274673	(47) 03.07.2024	(97) EP 3364299	(47) 03.07.2024	(97) EP 3444823	(47) 03.07.2024
(97) EP 3110550	(47) 03.07.2024	(97) EP 3275942	(47) 03.07.2024	(97) EP 3365709	(47) 03.07.2024	(97) EP 3445655	(47) 03.07.2024
(97) EP 3112240	(47) 03.07.2024	(97) EP 3276390	(47) 03.07.2024	(97) EP 3365879	(47) 03.07.2024	(97) EP 3446066	(47) 03.07.2024
(97) EP 3116118	(47) 03.07.2024	(97) EP 3277233	(47) 03.07.2024	(97) EP 3371096	(47) 03.07.2024	(97) EP 3447602	(47) 03.07.2024
(97) EP 3117005	(47) 03.07.2024	(97) EP 3278746	(47) 03.07.2024	(97) EP 3374282	(47) 03.07.2024	(97) EP 3448405	(47) 03.07.2024
(97) EP 3119549	(47) 03.07.2024	(97) EP 3282266	(47) 03.07.2024	(97) EP 3377243	(47) 03.07.2024	(97) EP 3449859	(47) 03.07.2024
(97) EP 3120816	(47) 03.07.2024	(97) EP 3283841	(47) 03.07.2024	(97) EP 3377766	(47) 03.07.2024	(97) EP 3450935	(47) 03.07.2024
(97) EP 3135641	(47) 03.07.2024	(97) EP 3287897	(47) 03.07.2024	(97) EP 3379887	(47) 03.07.2024	(97) EP 3451299	(47) 03.07.2024
(97) EP 3138231	(47) 03.07.2024	(97) EP 3288259	(47) 03.07.2024	(97) EP 3380620	(47) 03.07.2024	(97) EP 3451925	(47) 03.07.2024
(97) EP 3140688	(47) 03.07.2024	(97) EP 3288708	(47) 03.07.2024	(97) EP 3383329	(47) 03.07.2024	(97) EP 3452039	(47) 03.07.2024

Zveřejněné překlady evropských patentových spisů

U následujících udělených evropských patentů s účinky pro Českou republiku byl majitelem předložen překlad patentového spisu do českého jazyka (§ 35c odst. 2 až 4 zákona č. 527/1990 Sb., v platném znění). Údaje jsou řazeny vzestupně podle čísel evropských patentů.

(97) EP 2486710		WICKER, Thomas, CH-8536 Hüttwilen, CH
(47) 05.06.2024		HERREN, Gerhard, CH-8625 Gossau, CH
(97) 14.04.2011		BENDER, Severine, CH-6004 Luzern, CH
(51) H04L 25/03	(2006.01)	KESSEL, Bettina, 37574 Einbeck, DE
H04B 7/06	(2006.01)	PRESTERL, Thomas, 37574 Einbeck, DE
H04B 7/0404	(2017.01)	KNAAK, Carsten, 37079 Göttingen, DE
H04L 27/26	(2006.01)	(54) Rostlina odolná vůči patogenu <i>Helminthosporium turcicum</i>
(96) 05.10.2009		(32) 102013014637, 102014005823
(96) 09783729.8		(31) 04.09.2013, 24.04.2014
(73) Nokia Solutions and Networks Oy, 02610 Espoo, FI		(33) DE, DE
(72) TIHROLA, Esa, Tapani, FIN-90450 Kempele, FI		(86) PCT/EP2014/002386
HOOLI, Kari Juhani, FIN-90540 Oulu, FI		(87) WO 2015/032494
PAJUKOSKI, Kari, Pekka, FIN-90240 Oulu, FI		(74) ŽOVICOVÁ & ŽOVIC IP, s.r.o., Záhradnícka 36, Bratislava 82108
(54) Přepínání režimu odchozího přenosu při komunikaci s jedním uživatelem s více vstupy		
(86) PCT/EP2009/062883		(97) EP 3082391
(87) WO 2011/042040		(47) 10.04.2024
(74) PatentEnter s.r.o., Koliště 1965/13a, Brno, Černá Pole, 60200		(97) 25.06.2015
		(51) A01B 59/06
		B60D 1/64
		E02F 3/36
		(96) 17.12.2014
(97) EP 2943772		(96) 14816133.4
(47) 17.04.2024		(73) Mösl, Thomas, 5201 Seekirchen, AT
(97) 17.07.2014		(72) Mösl, Thomas, 5201 Seekirchen, AT
(51) G01N 33/00	(2006.01)	(54) Vozidlo s automatickým spojovacím systémem
(96) 06.01.2014		(32) 102013021623, 102014002376
(96) 14738283.2		(31) 18.12.2013, 18.02.2014
(73) Earth Networks, Inc., Germantown, MD 20876, US		(33) DE, DE
The Regents of the University of California, Oakland, CA 94607, US		(86) PCT/EP2014/003406
(72) SLOOP, Christopher, Dale, Mount Airy, MD 21771, US		(87) WO 2015/090587
NOVAKOVSKAIA, Elena, Chappaqua, NY 10514, US		(74) JUDr. Karel Čermák Ph.D., LL.M., advokát, Elišky Peškové 735/15, Praha 5, Smíchov, 15000
MARSHALL, Robert, S., Ijamsville, MD 21754, US		
WEISS, Ray, F., La Jolla, CA 92037, US		(97) EP 3108184
KEELING, Ralph, San Diego, CA 92122, US		(47) 03.04.2024
WELP-SMITH, Lisa, San Diego, CA 92126, US		(97) 20.08.2015
PAPLAWSKY, William, J., San Diego, CA 92111, US		(51) F24F 13/12
(54) Sít' pro měření skleníkových plynů v atmosféře		F24F 13/10
(32) 201313737508		F24F 13/08
(31) 09.01.2013		F24F 13/06
(33) US		F24F 7/00
(86) PCT/US2014/010342		F24F 13/24
(87) WO 2014/109986		F24F 13/16
(74) ŽOVICOVÁ & ŽOVIC IP, s.r.o., Záhradnícka 36, Bratislava 82108		F24F 7/003
		(96) 10.02.2015
(97) EP 3036983		(96) 15717673.6
(47) 29.05.2024		(73) Lindab AB, 269 82 Bastad, SE
(97) 29.06.2016		(72) SALOMONSSON, Robert, S-372 97 Ronneby, SE
(51) A01B 33/14	(2006.01)	HULTMARK, Göran, S-412 68 Göteborg, SE
(96) 25.10.2013		VORRE, Anders, DK-3540 Lyngø, DK
(96) 16155862.2		(54) Ventilační zařízení s proměnlivou rychlostí vzduchu
(73) Redexim B.V., 3709 JA Zeist, NL		(32) 1450147
(72) Bos, Anton Cornelis, 3941 MB Doorn, NL		(31) 11.02.2014
(54) Rotorová hřídel pro použití v provzdušňovacím zařízení		(33) SE
(32) 2009729		(86) PCT/SE2015/050158
(31) 30.10.2012		(87) WO 2015/122832
(33) NL		(74) Rott, Růžička & Guttman s.r.o., Vyskočilova 1566, Praha 4, Michle, 14000
(74) PatentEnter s.r.o., Koliště 1965/13a, Brno, Černá Pole, 60200		
(97) EP 3041345		(97) EP 3126733
(47) 01.05.2024		(47) 01.05.2024
(97) 12.03.2015		(97) 08.10.2015
(51) A01H 1/04	(2006.01)	(51) F16N 27/02
C12Q 1/68	(2018.01)	F16N 25/02
C12N 15/82	(2006.01)	(96) 20.03.2015
A01H 5/00	(2018.01)	(96) 15712588.1
(96) 03.09.2014		(73) SKF Lubrication Systems Germany GmbH, 69190 Walldorf, DE
(96) 14761579.3		(72) KREUTZKÄMPER, Jürgen, 74915 Waibstadt-Daisbach, DE
(73) KWS SAAT SE & Co. KGaA, 37574 Einbeck, DE		KANNEGIESSER, Herbert, 40591 Düsseldorf, DE
Universität Zürich, 8006 Zürich, CH		SCHNEIDER, Edward, 68775 Ketsch, DE
(72) OUZUNOVA, Milena, 37075 Göttingen, DE		TRINKEL, Ralf, 67227 Frankenthal, DE
SCHEUERMANN, Daniela, 37574 Einbeck, DE		
KELLER, Beat, CH-8006 Zürich, CH		
KRATTINGER, Simon, CH-8906 Bonstetten, CH		

(54) Vstříkovač maziva	(97) EP 3312749
(32) 102014205975	(47) 01.05.2024
(31) 31.03.2014	(97) 25.04.2018
(33) DE	(51) B01L 3/00 (2006.01)
(86) PCT/EP2015/055921	G16H 50/30 (2018.01)
(87) WO 2015/150117	G16H 50/20 (2018.01)
(74) H&P Patents s.r.o., Na Florenci 1332/23, Praha 1, Nové Město, 11000	G16H 10/40 (2018.01)
	G16B 20/00 (2019.01)
	G16B 40/00 (2019.01)
(97) EP 3266322	(96) 05.03.2013
(47) 28.02.2024	(96) 17187204.7
(97) 10.01.2018	(73) OY Arctic Partners AB, 20100 Turku, FI
(51) A24F 47/00 (2020.01)	Opko Diagnostics, LLC, Woburn, MA 01801, US
(96) 16.10.2007	Vickers, Andrew J., Brooklyn, New York 11215, US
(96) 17185645.3	Scardino, Peter T., New York, New York 10022, US
(73) RAI Strategic Holdings, Inc., Winston-Salem, NC 27101-3804, US	Lilja, Hans, New York, New York 10065, US
(72) ROBINSON, John, Howard, Kernersville, North Carolina 27284, US	Linder, Vincent, Tewksbury, Massachusetts 01876, US
GRIFFITH, David, William, Jr., Winston-Salem, North Carolina 27106, US	Steinmiller, David, Half Moon Bay, California 94019, US
CONNER, Billy, Tyrone, Clemmons, North Carolina 27012, US	(54) Způsoby a přístroje pro predikci rizika rakoviny prostaty a objemu prostaty
CROOKS, Evon, Llewellyn, Mocksville, North Carolina 27028, US	(32) 20125238, 201261606554 P
BREWER, Dempsey, Bailey, Jr, East Bend, North Carolina 27018, US	(31) 05.03.2012, 05.03.2012
(54) Kuřácký výrobek obsahující tabák	(33) FI, US
(32) 550634	(74) PatentEnter s.r.o., Koliště 1965/13a, Brno, Černá Pole, 60200
(31) 18.10.2006	
(33) US	
(74) H&P Patents s.r.o., Na Florenci 1332/23, Praha 1, Nové Město, 11000	
(97) EP 3294510	(97) EP 3432983
(47) 24.04.2024	(47) 08.05.2024
(97) 17.11.2016	(97) 28.09.2017
(51) B27M 3/04 (2006.01)	(51) A61N 5/06 (2006.01)
E04F 15/02 (2006.01)	(96) 24.03.2017
(96) 28.04.2016	(96) 17712171.2
(96) 16719395.2	(73) INSERM - Institut National de la Santé et de la Recherche Médicale, 75013 Paris, FR
(73) Fritz Egger GmbH & Co. OG, 6380 St. Johann in Tirol, AT	Université de Lille, 59800 Lille, FR
(72) HERRMANN, Eberhard, 23970 Wismar, DE	Centre Hospitalier Régional et Universitaire de Lille, 59000 Lille, FR
DROCHNER, Marco, 23996 Gallentin, DE	(72) VERMANDEL, Maximilien, 59037 Lille Cedex, FR
(54) Způsob výroby panelů s prohlubněmi	DUPONT, Clément, 59037 Lille Cedex, FR
(32) 102015005864	REYNS, Nicolas, 59037 Lille Cedex, FR
(31) 11.05.2015	DELEPORTE, Pascal, 59037 Lille Cedex, FR
(33) DE	MORDON, Serge, 59037 Lille Cedex, FR
(86) PCT/EP2016/059489	BETROUNI, Nacim, 59037 Lille Cedex, FR
(87) WO 2016/180643	(54) Systém pro léčbu tělesné dutiny pacienta fotodynamickou terapií a způsobu přípravy takového systému
(74) JUDr. Karel Čermák Ph.D., LL.M., advokát, Elišky Peškové 735/15, Praha 5, Smíchov, 15000	(32) 16305347
	(31) 25.03.2016
	(33) EP
	(86) PCT/EP2017/057111
	(87) WO 2017/162869
	(74) JUDr. Michal Havlík, Hálkova 1406/2, Praha 2, Nové Město, 12000
(97) EP 3310904	(97) EP 3433434
(47) 03.04.2024	(47) 17.04.2024
(97) 29.12.2016	(97) 28.09.2017
(51) A61K 38/40 (2006.01)	(51) F15B 21/08 (2006.01)
A61K 47/64 (2017.01)	F04B 41/00 (2006.01)
A61K 47/69 (2017.01)	F15B 13/08 (2006.01)
A61K 51/12 (2006.01)	(96) 24.03.2016
C12N 5/0783 (2010.01)	(96) 16716173.6
C12N 5/0787 (2010.01)	(73) Hydronit S.r.l., 20814 Varedo (MB), IT
A61K 35/17 (2015.01)	(72) ALFIERI, Gianluca, 20814 Varedo (MB), IT
C12N 5/0786 (2010.01)	GAMBUSERA, Andrea, 20814 Varedo (MB), IT
A61K 38/42 (2006.01)	(54) Chytrá energetická jednotka, hydraulický systém a způsob provozu systému
A61K 35/15 (2015.01)	(86) PCT/EP2016/056622
(96) 22.06.2016	(87) WO 2017/162298
(96) 16732271.8	(74) Ing. Dušan Kendereški, Tuřanka 1583/115g, Brno, Slatina, 62700
(73) Cellis AG, 8002 Zürich, CH	
(72) KRÓL, Magdalena, 02-594 Warsaw, PL	
BENNI, Irene, 00146 Rome, IT	
BAIOCCO, Paola, 00139 Rome, IT	
RYGIEL, Tomasz, 01-355 Warsaw, PL	
BOFFI, Alberto, 00136 Rome, IT	
(54) Systém cíleného dodávání účinných látek do buněk	(97) EP 3452513
(32) 41278715	(47) 17.04.2024
(31) 22.06.2015	(97) 09.11.2017
(33) PL	(51) C07K 16/28 (2006.01)
(86) PCT/EP2016/064484	A61K 39/00 (2006.01)
(87) WO 2016/207257	(96) 08.05.2017
(74) ŽOVICOVÁ & ŽOVIC IP, s.r.o., Záhradnícka 36, Bratislava 82108	(96) 17724778.0
	(73) Sanofi Biotechnology, 94250 Gentilly, FR
	(72) FISCHER, Stephan, 82362 Weilheim, DE

BRANDT, Michael, 81476 München, DE	(97)	08.02.2018	
KAZANDJIAN, Linda Veronique, 80802 München, DE	(51)	A01N 63/30	(2020.01)
(54) Humanizované protilátky proti IL-1R3		A61K 36/06	(2006.01)
(32) 16168617		C12N 1/14	(2006.01)
(31) 06.05.2016		A01N 25/12	(2006.01)
(33) EP		A23K 10/18	(2016.01)
(86) PCT/EP2017/060925		A23K 50/10	(2016.01)
(87) WO 2017/191325		C12R 1/645	(2006.01)
(74) H&P Patents s.r.o., Na Florenci 1332/23, Praha 1, Nové Město, 11000		A61P 33/10	(2006.01)
<hr/>			
(97) EP 3459249	(96)	25.07.2017	
(47) 29.05.2024	(96)	17836085.5	
(97) 23.11.2017	(73)	International Animal Health Products Pty Ltd, Huntingwood, New South Wales 2148, AU	
(51) H04N 19/52	(72)	HEALEY, Kevin, Ultimo, New South Wales 2007, AU	
H04N 19/537		LAWLOR, Chris, Kurmond, New South Wales 2575, AU	
(2014.01)		KNOX, Malcolm, Armidale, New South Wales 2350, AU	
(2014.01)	(54)	KOMPOZICE ZAHHRUJÍCÍ DUDDINGTONIA FLAGRANS	
(96) 05.05.2017	(32)	2016903096	
(96) 17723623.9	(31)	05.08.2016	
(73) QUALCOMM Incorporated, San Diego, CA 92121-1714, US	(33)	AU	
(72) ZOU, Feng, San Diego, California 92122, US	(86)	PCT/AU2017/050764	
CHEN, Jianle, San Diego, California 92121-1714, US	(87)	WO 2018/023151	
KARCZEWICZ, Marta, San Diego, California 92121-1714, US	(74)	JUDr. Michal Havlík, Hálkova 1406/2, Praha 2, Nové Město, 12000	
LI, Xiang, San Diego, California 92121-1714, US	<hr/>		
CHUANG, Hsiao-Chiang, San Diego, California 92121-1714, US	(97) EP 3495048		
CHIEN, Wei-Jung, San Diego, California 92121-1714, US	(47) 24.04.2024		
(54) Afinitní predikce pohybu pro kódování videa	(97) 12.06.2019		
(32) 201662337301 P, 201715587044	(51) B05B 11/00	(2023.01)	
(31) 16.05.2016, 04.05.2017	B05B 11/04	(2006.01)	
(33) US, US	(96) 19.10.2010		
(86) PCT/US2017/031258	(96) 18213218.3		
(87) WO 2017/200771	(73) Ecolab USA Inc., St. Paul, MN 55102, US		
(74) JUDr. Michal Havlík, Hálkova 1406/2, Praha 2, Nové Město, 12000	(72) SYSON, Paul, Breaston, Derbyshire DE72 3DA, GB		
<hr/>			
(97) EP 3468735			
(47) 15.05.2024			
(97) 21.12.2017			
(51) B23C 3/02	(2006.01)		
B23C 5/10	(2006.01)		
F02F 3/22	(2006.01)		
B23P 15/10	(2006.01)		
B08B 3/02	(2006.01)		
(96) 13.06.2017			
(96) 17732828.3			
(73) KS Large Bore Pistons Germany GmbH, 74172 Neckarsulm, DE			
(72) KÖHLER, Wolfgang, 74252 Massenbachhausen, DE			
KRÄMER, Dieter, 74080 Heilbronn, DE			
LEPPLA, Florian, 74743 Seckach-Grosseicholzheim, DE			
(54) Otvor chladicího kanálu vytvořený kruhovým frézováním			
(32) 102016210395			
(31) 13.06.2016			
(33) DE			
(86) PCT/EP2017/064433			
(87) WO 2017/216172			
(74) ZIVKO MIJATOVIC & PARTNERS s.r.o., Jugoslávských partyzánů 639/26, Praha 6, Bubeneč, 16000	<hr/>		
(97) EP 3477238			
(47) 10.04.2024			
(97) 01.05.2019			
(51) F28F 27/02	(2006.01)		
B60H 1/22	(2006.01)		
F24H 9/20	(2022.01)		
F28D 7/12	(2006.01)		
H01H 37/04	(2006.01)		
(96) 19.10.2018			
(96) 18201379.7			
(73) Eberspächer Climate Control Systems GmbH, 73730 Esslingen, DE			
(72) Humburg, Michael, 73035 Göppingen, DE			
(54) Uspořádání výměníku tepla			
(32) 102017124912			
(31) 25.10.2017			
(33) DE			
(74) JUDr. Karel Čermák Ph.D., LL.M., advokát, Elišky Peškové 735/15, Praha 5, Smíchov, 15000	<hr/>		
(97) EP 3493682			
(47) 20.03.2024			
<hr/>			
(97) 08.02.2018			
(51) A01N 63/30	(2020.01)		
A61K 36/06	(2006.01)		
C12N 1/14	(2006.01)		
A01N 25/12	(2006.01)		
A23K 10/18	(2016.01)		
A23K 50/10	(2016.01)		
C12R 1/645	(2006.01)		
A61P 33/10	(2006.01)		
(96) 25.07.2017			
(96) 17836085.5			
(73) International Animal Health Products Pty Ltd, Huntingwood, New South Wales 2148, AU			
(72) HEALEY, Kevin, Ultimo, New South Wales 2007, AU			
LAWLOR, Chris, Kurmond, New South Wales 2575, AU			
KNOX, Malcolm, Armidale, New South Wales 2350, AU			
(54) KOMPOZICE ZAHHRUJÍCÍ DUDDINGTONIA FLAGRANS			
(32) 2016903096			
(31) 05.08.2016			
(33) AU			
(86) PCT/AU2017/050764			
(87) WO 2018/023151			
(74) JUDr. Michal Havlík, Hálkova 1406/2, Praha 2, Nové Město, 12000	<hr/>		
(97) EP 3495048			
(47) 24.04.2024			
(97) 12.06.2019			
(51) B05B 11/00	(2023.01)		
B05B 11/04	(2006.01)		
(96) 19.10.2010			
(96) 18213218.3			
(73) Ecolab USA Inc., St. Paul, MN 55102, US			
(72) SYSON, Paul, Breaston, Derbyshire DE72 3DA, GB			
SIMPSON, Neil, Williamstown, GB			
TUCKER, James, Groombridge, Kent TN3 9QP, GB			
ROSSINGTON, Karen, Thame OX9 3DL, GB			
(54) Rozprašovací dávkovač			
(32) 0918296			
(31) 19.10.2009			
(33) GB			
(74) PatentEnter s.r.o., Koliště 1965/13a, Brno, Černá Pole, 60200	<hr/>		
(97) EP 3522944			
(47) 03.04.2024			
(97) 12.04.2018			
(51) A61L 27/10	(2006.01)		
A61L 27/34	(2006.01)		
(96) 04.10.2017			
(96) 17857893.6			
(73) BonAlive Biomaterials Oy, 20750 Turku, FI			
(72) LINDFORS, Nina, 02700 Grankulla, FI			
BJÖRKENHEIM, Robert, 00330 Helsingfors, FI			
STRÖMBERG, Gustav, 00250 Helsinki, FI			
HUPA, Leena, 20720 Åbo, FI			
UPPSTU, Peter, 20540 Åbo, FI			
PAJARINEN, Jukka, Meno Park, California 94025, US			
OLLILA, Fredrik, 20700 Åbo, FI			
(54) Kostní implantát			
(32) 16192500			
(31) 05.10.2016			
(33) EP			
(86) PCT/FI2017/050693			
(87) WO 2018/065665			
(74) JUDr. Michal Havlík, Hálkova 1406/2, Praha 2, Nové Město, 12000	<hr/>		
(97) EP 3562113			
(47) 05.06.2024			
(97) 05.07.2018			
(51) H04L 25/02	(2006.01)		
H04L 27/26	(2006.01)		
H04W 28/06	(2009.01)		
H04W 72/04	(2023.01)		
(96) 01.12.2017			
(96) 17885886.6			
(73) NTT DOCOMO, INC., Chiyoda-ku Tokyo 100-6150, JP			
(72) SAITO, Keisuke, Tokyo 100-6150, JP			

TAKEDA, Kazuaki, Tokyo 100-6150, JP	(96)	18808976.7	
TAKEDA, Kazuki, Tokyo 100-6150, JP	(73)	Artisan Vehicle Systems Inc., Camarillo, CA 93012, US	
NAGATA, Satoshi, Tokyo 100-6150, JP	(72)	HUFF, Brian, R., Camarillo, CA 93012, US	
(54) Uživatelský terminál	(54)	Multimodulární bateriový systém	
(32) 2016252004	(32)	201762512296 P, 201815988843	
(31) 26.12.2016	(31)	30.05.2017, 24.05.2018	
(33) JP	(33)	US, US	
(86) PCT/JP2017/043281	(86)	PCT/US2018/034679	
(87) WO 2018/123441	(87)	WO 2018/222546	
(74) JUDr. Michal Havlík, Hálkova 1406/2, Praha 2, Nové Město, 12000	(74)	JUDr. Michal Havlík, Hálkova 1406/2, Praha 2, Nové Město, 12000	
(97) EP 3599298	(97)	EP 3635748	
(47) 15.05.2024	(47)	22.05.2024	
(97) 29.01.2020	(97)	13.12.2018	
(51) D01H 1/16 (2006.01)	(51)	G21B 1/05 (2006.01)	
D01H 4/14 (2006.01)		G21B 1/11 (2006.01)	
(96) 23.07.2019		H05H 1/06 (2006.01)	
(96) 19187696.0	(96)	07.06.2018	
(73) Saurer Spinning Solutions GmbH & Co. KG, 52531 Übach-Palenberg, DE	(96)	18813105.6	
(72) Jakobinski, Andreas, 41812 Erkelenz, DE	(73)	University of Washington, Seattle, Washington 98105-4721, US	
Winzen, Lothar, 52134 Herzogenrath, DE		Lawrence Livermore National Security, LLC, Livermore CA 94550-9234, US	
Mac, Dr. Tai, 52146 Würselen, DE	(72)	SHUMLAK, Uri, Seattle, WA 98105-4721, US	
(54) Rotorové doprředací zařízení s otevřeným koncem		MCLEAN, Harry S., Seattle, WA 98105-4721, US	
(32) 102018117861		NELSON, Brian A., Seattle, WA 98105-4721, US	
(31) 24.07.2018	(54)	Systém pro udržení plazmatu a metody použití	
(33) DE	(32)	201762516508 P	
(74) PatentEnter s.r.o., Koliště 1965/13a, Brno, Černá Pole, 60200	(31)	07.06.2017	
(97) EP 3600484	(33)	US	
(47) 17.04.2024	(86)	PCT/US2018/036388	
(97) 27.09.2018	(87)	WO 2018/226914	
(51) A61M 1/16 (2006.01)	(74)	ŽOVICOVÁ & ŽOVIC IP, s.r.o., Záhradnícka 36, 82108 Bratislava	
A61M 1/26 (2006.01)			
B01D 63/02 (2006.01)	(97)	EP 3648595	
(96) 23.03.2018	(47)	03.04.2024	
(96) 18718531.9	(97)	10.01.2019	
(73) Spectrum Medical SRL, 41037 Mirandola, IT	(51)	A01N 3/00 (2006.01)	
(72) GALAVOTTI, Daniele, 41037 Mirandola (MO), IT		A01H 1/00 (2006.01)	
(54) Generátor kyslíku organických tekutin	(96)	06.07.2018	
(32) 201700032687	(96)	18746399.7	
(31) 24.03.2017	(73)	Accelerated AG Technologies, LLC, Ames, IA 50010, US	
(33) IT	(72)	ETTER, Sara, Katherine, Bondurant, IA 50035-1205, US	
(86) PCT/IT2018/050052		VALVERDE, Federico, Polk City, IA 50226, US	
(87) WO 2018/173092		COPE, Jason, Ankeny, IA 50023, US	
(74) Kania, Sedlák, Smola, s.r.o., Mendlovo náměstí 907/1a, Brno, Staré Brno, 60300		KRONE, Todd, Des Moines, IA 50312-2109, US	
(97) EP 3626870	(54)	Způsob konzervace pylu	
(47) 15.05.2024	(32)	201762529198 P	
(97) 25.03.2020	(31)	06.07.2017	
(51) D01H 4/10 (2006.01)	(33)	US	
C04B 37/02 (2006.01)	(86)	PCT/US2018/040997	
F16D 1/08 (2006.01)	(87)	WO 2019/010360	
(96) 19.09.2019	(74)	PatentEnter s.r.o., Koliště 1965/13a, Brno, Černá Pole, 60200	
(96) 19198177.8	(97)	EP 3658142	
(73) Saurer Spinning Solutions GmbH & Co. KG, 52531 Übach-Palenberg, DE	(47)	17.04.2024	
(72) Winzen, Lothar, 52134 Herzogenrath, DE	(97)	31.01.2019	
(54) Spřádací rotor s držákem pro rotaci rotorové misky a způsob výroby lisovaného spoje mezi rotorovou miskou a držákem	(51)	A61K 31/5025 (2006.01)	
(32) 102018007453		A61P 3/08 (2006.01)	
(31) 20.09.2018		A61P 25/28 (2006.01)	
(33) DE		A61P 27/12 (2006.01)	
(74) PatentEnter s.r.o., Koliště 1965/13a, Brno, Černá Pole, 60200	(96)	27.07.2018	
(97) EP 3631880	(96)	18838277.4	
(47) 10.04.2024	(73)	Applied Therapeutics, Inc., New York, NY 10017, US	
(97) 06.12.2018	(72)	SHENDELMAN, Shoshana, Riverdale New York 10471, US	
(51) H01M 50/209 (2021.01)	(54)	Kompozice a způsoby léčení galaktosemie	
H01M 50/296 (2021.01)	(32)	201762538443 P	
H01M 50/503 (2021.01)	(31)	28.07.2017	
H01M 50/505 (2021.01)	(33)	US	
H01M 50/509 (2021.01)	(86)	PCT/US2018/044199	
H01M 50/512 (2021.01)	(87)	WO 2019/023648	
H01M 10/42 (2006.01)	(74)	FAJNOR IP s.r.o., Pobřežní 249/46, Praha 8, Karlín, 18600	
H01M 10/48 (2006.01)	(97)	EP 3665997	
(96) 25.05.2018	(47)	05.06.2024	
	(97)	14.02.2019	
	(51)	H04L 5/00 (2006.01)	

(97) 10.10.2019		NEULENBROEK, Laura Antoinette Petronella Maria, 3584 CT Utrecht, NL
(51) C07D 263/32	(2006.01)	JO, Juandy, 427048 Singapore, SG
A61K 31/421	(2006.01)	KNIPPELS, Leon Matthieu Johannes, 3584 CT Utrecht, NL
A61P 17/00	(2006.01)	GARSSSEN, Johan, 3584 CT Utrecht, NL
(96) 03.04.2019		(54) Přípravek se specifickými beta-laktoglobulinovými peptidy
(96) 19718465.8		(32) PCT/NL2018/050281
(73) Otsuka Pharmaceutical Co., Ltd., Tokyo 101-8535, JP		(31) 30.04.2018
(72) KANAI, Naohiko, Osaka-shi, Osaka 540-0021, JP		(33) NL
YASUTOMI, Takayuki, Osaka-shi, Osaka 540-0021, JP		(86) PCT/NL2019/050236
HIROTA, Ryosuke, Osaka-shi, Osaka 540-0021, JP		(87) WO 2019/212331
(54) Krystal oxazolové sloučeniny		(74) THK Legal s.r.o., Přístavní 531/24, Praha 7, Holešovice, 17000
(32) 2018072717		
(31) 04.04.2018		
(33) JP		
(86) PCT/JP2019/014730		
(87) WO 2019/194211		
(74) JUDr. Michal Havlík, Hálkova 1406/2, Praha 2, Nové Město, 12000		
<hr/>		
(97) EP 3784844		(97) EP 3790779
(47) 05.06.2024		(47) 03.04.2024
(97) 31.10.2019		(97) 09.01.2020
(51) E04C 5/07	(2006.01)	(51) B61C 17/12
(96) 23.04.2019		B61L 15/00
(96) 19726793.3		(2006.01)
(73) Owens Corning Intellectual Capital, LLC, Toledo, OH 43659, US		(2006.01)
(72) HARTMAN, David R., Granville, Ohio 43023, US		(96) 05.06.2019
SPOO, Kevin, Newark, Ohio 43055, US		(96) 19733669.6
(54) FRP výztuž a metoda výroby výztuže		(73) Siemens Mobility GmbH, 81739 München, DE
(32) 201862661455 P		(72) ZENK, Ralph, 82194 Gröbenzell, DE
(31) 23.04.2018		(54) Kolejové vozidlo s ovládním pohonu
(33) US		(32) 102018210926
(86) PCT/US2019/028611		(31) 03.07.2018
(87) WO 2019/209763		(33) DE
(74) PatentEnter s.r.o., Koliště 1965/13a, Brno, Černá Pole, 60200		(86) PCT/EP2019/064562
<hr/>		
(97) EP 3784975		(87) WO 2020/007556
(47) 05.06.2024		(74) JUDr. Karel Čermák Ph.D., LL.M., advokát, Elišky Peškové 735/15, Praha 5, Smíchov, 15000
(97) 31.10.2019		
(51) F41A 3/26	(2006.01)	
F41A 5/28	(2006.01)	
F41A 5/30	(2006.01)	
F41A 3/12	(2006.01)	
F41A 3/04	(2006.01)	
F41A 3/78	(2006.01)	
F41A 25/16	(2006.01)	
F41A 3/86	(2006.01)	
F41A 5/18	(2006.01)	
F41A 5/26	(2006.01)	
F41A 9/29	(2006.01)	
(96) 25.04.2019		
(96) 19793173.6		
(73) SIG Sauer, Inc., Newington, NH 03801, US		
(72) STEIMKE, David Luke, Epping, New Hampshire 03402, US		
MELOCHICK, Jeffery John, Raymond, NH 03077, US		
LORIoT, Andrew Phillip, Somersworth, New Hampshire 03878, US		
SHAWLEY, Jacob Thomas, Somersworth, New Hampshire 03878, US		
BUNCH, Lindsay Lee, Deerfield, New Hampshire 03037, US		
(54) Sestava zpětného rázu pro pušku		
(32) 201862662603 P		
(31) 25.04.2018		
(33) US		
(86) PCT/US2019/029167		
(87) WO 2019/210084		
(74) THK Legal s.r.o., Přístavní 531/24, Praha 7, Holešovice, 17000		
<hr/>		
(97) EP 3787418		(97) EP 3793197
(47) 29.05.2024		(47) 26.06.2024
(97) 07.11.2019		(97) 14.11.2019
(51) A23L 33/135	(2016.01)	(51) H04N 19/119
A23L 33/18	(2016.01)	H04N 19/186
C07K 14/47	(2006.01)	H04N 19/176
A23L 33/00	(2016.01)	H04N 19/70
(96) 18.04.2019		H04N 19/157
(96) 19726518.4		(2014.01)
(73) N.V. Nutricia, 2712 HM Zoetermeer, NL		(2014.01)
(72) GOUW, Joost Willem, 3584 CT Utrecht, NL		(2014.01)
		(2014.01)
		(2014.01)
		(2014.01)
		(96) 10.05.2019
		(96) 19800814.6
		(73) Samsung Electronics Co., Ltd., Gyeonggi-do 16677, KR
		(72) PARK, Minsoo, Suwon-Si, Gyeonggi-do 16677, KR
		KIM, Chanyul, Suwon-Si, Gyeonggi-do 16677, KR
		PARK, Minwoo, Suwon-Si, Gyeonggi-do 16677, KR
		JEONG, Seungsoo, Suwon-Si, Gyeonggi-do 16677, KR
		CHOI, Kiho, Suwon-Si, Gyeonggi-do 16677, KR
		CHOI, Narae, Suwon-Si, Gyeonggi-do 16677, KR
		CHOI, Woongil, Suwon-Si, Gyeonggi-do 16677, KR
		TAMSE, Anish, Suwon-Si, Gyeonggi-do 16677, KR
		PIAO, Yin-ji, Suwon-Si, Gyeonggi-do 16677, KR
		(54) Způsob segmentace obrazu a zařízení pro dekódování obrazu
		(32) 201862669626 P
		(31) 10.05.2018
		(33) US
		(86) PCT/KR2019/005662
		(87) WO 2019/216710
		(74) PATENTSERVIS Praha a.s., Na Podkovce 281/10, Praha 4, Podolí, 14700
<hr/>		
(97) EP 3793586		(97) EP 3793586
(47) 10.04.2024		(47) 10.04.2024
(97) 21.11.2019		(97) 21.11.2019
(51) A61K 38/55	(2006.01)	(51) A61K 38/55
A61K 38/17	(2006.01)	A61K 38/17
C07K 14/705	(2006.01)	C07K 14/705
C07K 19/00	(2006.01)	C07K 19/00
A61P 37/06	(2006.01)	A61P 37/06
(96) 15.05.2019		(96) 15.05.2019
(96) 19803150.2		(96) 19803150.2
(73) CSL Limited, Melbourne, VIC 3000, AU		(73) CSL Limited, Melbourne, VIC 3000, AU
(72) HARDY, Matthew, Doreen, Victoria 3754, AU		(72) HARDY, Matthew, Doreen, Victoria 3754, AU
ROWE, Tony, Beaumaris, Victoria 3193, AU		ROWE, Tony, Beaumaris, Victoria 3193, AU
CAO, Zhihui (Helen), Doncaster East, Victoria 3109, AU		CAO, Zhihui (Helen), Doncaster East, Victoria 3109, AU
BAZ MORELLI, Adriana, Carlton, Victoria 3053, AU		BAZ MORELLI, Adriana, Carlton, Victoria 3053, AU
WYMAN, Sandra, 3110 Muensingen, CH		WYMAN, Sandra, 3110 Muensingen, CH
(54) Rozpustné varianty receptoru komplementu typu 1 a jejich použití		

(32) 2018901703
(31) 16.05.2018
(33) AU
(86) PCT/AU2019/050456
(87) WO 2019/218009
(74) THK Legal s.r.o., Přístavní 531/24, Praha 7, Holešovice, 17000

(97) **EP 3821706**
(47) 03.04.2024
(97) 19.05.2021
(51) **A01K 31/14** (2006.01)
(96) 12.10.2020
(96) 20201269.6
(73) Trautner, Jürgen, 72631 Aichtal, DE
(72) Trautner, Jürgen, 72631 Aichtal, DE
Rall, Sebastian, 92224 Amberg, DE
Bräunicke, Michael, 70180 Stuttgart, DE
(54) **Umělý příbytek pro alespoň jednoho letouna, zejména pro alespoň jednoho netopyra, a způsob jeho výroby**
(32) 102019131102
(31) 18.11.2019
(33) DE
(74) Patent-K s.r.o., Husnikova 2086/22, Praha 5, Stodůlky, 15800

(97) **EP 3830438**
(47) 05.06.2024
(97) 06.02.2020
(51) **F16C 41/00** (2006.01)
F16C 33/58 (2006.01)
F16D 65/18 (2006.01)
(96) 05.08.2019
(96) 19752999.3
(73) Ondal Medical Systems GmbH, 36088 Hünfeld, DE
(72) STROOP, Nicolas, 36037 Fulda, DE
(54) **Ložiskové uspořádání**
(32) 18187397
(31) 03.08.2018
(33) EP
(86) PCT/EP2019/071058
(87) WO 2020/025834
(74) Ing. Dušan Kendereški, Tuřanka 1583/115g, Brno, Slatina, 62700

(97) **EP 3833670**
(47) 17.04.2024
(97) 13.02.2020
(51) **C07D 491/10** (2006.01)
C07D 401/04 (2006.01)
A61K 31/513 (2006.01)
A61K 31/438 (2006.01)
A61P 35/00 (2006.01)
(96) 09.08.2019
(96) 19759185.2
(73) Navire Pharma, Inc., Palo Alto CA 94304, US
(72) JONES, Philip, Houston, Texas 77005, US
CZAKO, Barbara, Bellaire, Texas 77401, US
CARROLL, Christopher L., Houston, Texas 77054, US
MANDAL, Pijus, Sugarland, Texas 77479, US
CROSS, Jason, Pearland, Texas 77854, US
(54) **DERIVÁTY 6-(4-AMINO-3-METHYL-2-OXA-8-AZASPIRO[4.5]DEKAN-8-YL)-3-(2,3-DICHLORFENYL)-2-METHYLPYRIMIDIN-4(3H)-ONU A PŘÍBUZNÉ SLOUČENINY JAKO INHIBITORY PTPN11 (SHP2) PRO LÉČBU RAKOVINY**
(32) 201862717588 P, 201862773921 P
(31) 10.08.2018, 30.11.2018
(33) US, US
(86) PCT/US2019/045903
(87) WO 2020/033828
(74) H&P Patents s.r.o., Na Florenci 1332/23, Praha 1, Nové Město, 11000

(97) **EP 3835093**
(47) 27.03.2024
(97) 16.06.2021
(51) **B60D 1/06** (2006.01)
B60D 1/54 (2006.01)
B60D 1/62 (2006.01)
(96) 31.01.2018

(96) 21153350.0
(73) ACPS Automotive GmbH, 74379 Ingersheim, DE
(72) Kadnikov, Aleksej, 71229 Leonberg, DE
Gentner, Wolfgang, 71711 Steinheim, DE
Rimmelpacher, Bernhard, 76287 Rheinstetten, DE

(54) **Tažné zařízení**
(32) 102017102504
(31) 08.02.2017
(33) DE
(74) JUDr. Karel Čermák Ph.D., LL.M., advokát, Elišky Peškové 735/15, Praha 5, Smíchov, 15000

(97) **EP 3838591**
(47) 01.05.2024
(97) 23.06.2021
(51) **B32B 38/06** (2006.01)
C09J 7/20 (2018.01)
C09J 7/40 (2018.01)
B44C 1/17 (2006.01)
B32B 7/06 (2019.01)
B32B 3/30 (2006.01)
B32B 27/30 (2006.01)
B32B 27/32 (2006.01)
B32B 37/12 (2006.01)

(96) 20.12.2019
(96) 19218586.6
(73) Mondi AG, 1030 Wien, AT
(72) Schönfelder, Helmut, 83101 Thansau, DE
Krekel, Rolf, 83064 Raubling, DE
Munniger, Wilhelm, 83115 Neubuern, DE
(54) **Odnímatelná vložka pro přemísťovatelné lepicí předměty**
(74) Kania, Sedlák, Smola, s.r.o., Mendlovo náměstí 907/1a, Brno, Staré Brno, 60300

(97) **EP 3843757**
(47) 24.04.2024
(97) 05.03.2020
(51) **A61K 35/17** (2015.01)
A61K 39/395 (2006.01)
C07K 16/28 (2006.01)
C07K 16/30 (2006.01)
A01N 1/02 (2006.01)
C12N 5/0783 (2010.01)

(96) 26.08.2019
(96) 19769715.4
(73) Affimed GmbH, 68165 Mannheim, DE
(72) REUSCH, Uwe, 68165 Mannheim, DE
KOCH, Joachim, 68165 Mannheim, DE
TREDER, Martin, 68165 Mannheim, DE
DULAT, Holger J., 68165 Mannheim, DE
(54) **Kryokonzervované nk buňky předem naplněné protilátkovým konstruktem**
(32) 18191031
(31) 27.08.2018
(33) EP
(86) PCT/EP2019/072727
(87) WO 2020/043670
(74) Mgr. Lenka Musilová, Tuřanka 1583/115g, Brno, Slatina, 62700

(97) **EP 3854652**
(47) 15.05.2024
(97) 28.07.2021
(51) **B61C 17/00** (2006.01)
B61D 17/10 (2006.01)

(96) 22.01.2021
(96) 21152877.3
(73) SpeedInnov, 75008 Paris, FR
(72) DEBOST, Pierre, 92230 Gennevilliers, FR
PREISS, Paul, 67110 Reichshoffen, FR
RAULET, Christophe, 25260 Saint Maurice Colombier, FR
DELITOT, Guy, 90000 Belfort, FR
BOCHER, Eric, 78510 Triel sur Seine, FR
(54) **Kolejový motorový vůz s upevňovacím zařízením technického vybavení**
(32) 2000631
(31) 23.01.2020

(33) FR		(73) Philip Morris Products S.A., 2000 Neuchâtel, CH
(74) ZIVKO MIJATOVIC & PARTNERS s.r.o., Jugoslávských partyzánů 639/26, Praha 6, Bubeneč, 16000		(72) COCHAND, Olivier Yves, 2056 Dombresson, CH DUBIEF, Flavien, 1424 Champagne, CH FLICK, Jean-Marc, 1405 Pomy, CH THORENS, Michel, 1510 Moudon, CH
(97) EP 3895524		(54) Systém generující aerosol s ochranou proti vytékání
(47) 05.06.2024		(32) 10252050
(97) 20.10.2021		(31) 03.12.2010
(51) A01G 23/06 (2006.01)		(33) EP
(96) 14.04.2021		(74) PatentEnter s.r.o., Koliště 1965/13a, Brno, Černá Pole, 60200
(96) 21168328.9		
(73) Vermeer Manufacturing Company, Pella, IA 50219, US		(97) EP 3917765
(72) Pfohlter, Chris, Knoxville, IA 50138, US Alexander, David, Indianola, IA 50125, US Munk, Jesse, Reasnor, IA 50232, US Rempe, Scott, Pella, IA 50219, US		(47) 27.03.2024
(54) Pohonný systém pařezové frézy		(97) 06.08.2020
(32) 202063010199 P, 202063035215 P, 202117226463		(51) B29D 30/24 (2006.01)
(31) 15.04.2020, 05.06.2020, 09.04.2021		B29D 30/20 (2006.01)
(33) US, US, US		B29D 30/26 (2006.01)
(74) JUDr. Michal Havlík, Hálkova 1406/2, Praha 2, Nové Město, 12000		(96) 28.01.2020
		(96) 20747676.3
(97) EP 3905883		(73) Davian Enterprises, LLC, Greenback, 37742-0130, TN, US
(47) 27.03.2024		(72) MCCLEERY, Kenneth L., Loudon, Tennessee 37774, US
(97) 09.07.2020		(54) Expandovatelný buben pro nárazník a běhoun pneumatiky s reverzními posunutými výčnělky
(51) A01N 47/04 (2006.01)		(32) 201962797758 P
A01P 3/00 (2006.01)		(31) 28.01.2019
A01N 43/56 (2006.01)		(33) US
(96) 30.12.2019		(86) PCT/US2020/015445
(96) 19835829.3		(87) WO 2020/160012
(73) Adama Makhteshim Ltd., 8410001 Beer-Sheva, IL		(74) THK Legal s.r.o., Přístavní 531/24, Praha 7, Holešovice, 17000
(72) POLLMANN, Bernardo, 78244 Gottmadingen, DE HUGO, Kalla, 8804 Zürich, Au, CH CHEYLAN, Simon, 92500 Rueil-Malmaison, FR HUART, Gerald, 91460 Marcoussis, FR		
(54) Fungicidní směs		(97) EP 3925030
(32) 201862786591 P		(47) 01.05.2024
(31) 31.12.2018		(97) 20.08.2020
(33) US		(51) H01Q 1/44 (2006.01)
(86) PCT/IL2019/051432		H01Q 15/00 (2006.01)
(87) WO 2020/141512		B32B 17/10 (2006.01)
(74) Rott, Růžička & Guttman s.r.o., Výskočilova 1566, Praha 4, Michle, 14000		(96) 12.02.2020
		(96) 20703760.7
(97) EP 3909671		(73) AGC Glass Europe, 1348 Louvain-La-Neuve, BE AGC Inc., Tokyo 100-8405, JP AGC Flat Glass North America, Inc., Alpharetta, 30022-1167, US AGC Vidros do Brasil Ltda, 12523-671 São Paulo, Guaratinguetá, BR
(47) 20.03.2024		(72) RADU, Xavier, 6041 Gosselies, BE RIBESSE, André, 6041 Gosselies, BE
(97) 16.07.2020		(54) Jednotka zasklení s frekvenčně selektivním povlakováním a způsob
(51) B01D 71/02 (2006.01)		(32) 19157028
C12C 7/16 (2006.01)		(31) 13.02.2019
C12H 1/048 (2006.01)		(33) EP
C12H 1/075 (2006.01)		(86) PCT/EP2020/053555
(96) 07.01.2020		(87) WO 2020/165222
(96) 20738797.8		(74) H&P Patents s.r.o., Na Florenci 1332/23, Praha 1, Nové Město, 11000
(73) NGK Filtech, Ltd., Chigasaki-shi Kanagawa 253-0071, JP NGK Insulators, Ltd., Nagoya-shi, Aichi 467-8530, JP		
(72) FUJIWARA, Takeyuki, Moriya-shi, Ibaraki 302-0106, JP KOSAKA, Shinichi, Chigasaki-shi, Kanagawa 253-0071, JP HIEDA, Koji, Nagoya-shi, Aichi 467-8530, JP WATANABE, Kohei, Moriya-shi, Ibaraki 302-0106, JP		(97) EP 3926112
(54) Způsob výroby fermentovaného sladového nápoje		(47) 24.04.2024
(32) 2019003783		(97) 22.12.2021
(31) 11.01.2019		(51) E03D 11/14 (2006.01)
(33) JP		F16B 37/08 (2006.01)
(86) PCT/JP2020/000141		(96) 15.06.2021
(87) WO 2020/145261		(96) 21179570.3
(74) ZIVKO MIJATOVIC & PARTNERS s.r.o., Jugoslávských partyzánů 639/26, Praha 6, Bubeneč, 16000		(73) Alcadrain s.r.o., 170 00 Praha 7, Holesovice, CZ
		(72) Fabicovic, Frantisek, 691 42 Valtice, CZ
(97) EP 3912491		(54) Fixační opěrka pro kotvení nosných rámců sanitárních zařízení ke zdivu
(47) 15.05.2024		(32) 202037680 U
(97) 24.11.2021		(31) 17.06.2020
(51) A24F 40/42 (2020.01)		(33) CZ
A24F 40/10 (2020.01)		(74) Dobroslav Musil a partneři s.r.o., Zábrdovická 917/11b, Brno, Zábrdovice, 61500
A24F 40/44 (2020.01)		
A61L 9/03 (2006.01)		(97) EP 3929143
(96) 01.12.2011		(47) 10.04.2024
(96) 21185424.5		(97) 29.12.2021
		(51) B66D 1/04 (2006.01)
		B66D 1/28 (2006.01)
		B66D 1/56 (2006.01)
		B66D 1/14 (2006.01)

- (96) 19.06.2021
(96) 21180483.6
(73) Pisek - Vitli Krpan, d.o.o., 3240 Smarje pri Jelsah, SI
(72) Pisek, Franc, 3240 Smarje pri Jelsah, SI
(54) **Mechanický naviják mající řídicí mechanismus se zlepšenou bezpečností**
(32) 202000116
(31) 22.06.2020
(33) SI
(74) HARBER IP s.r.o., Dukelských hrdinů 567/52, Praha 7, Holešovice, 17000
-
- (97) **EP 3931817**
(47) 22.05.2024
(97) 03.09.2020
(51) **G09F 3/20** (2006.01)
B41J 3/407 (2006.01)
H01B 7/36 (2006.01)
H01R 9/26 (2006.01)
B41J 13/08 (2006.01)
H01B 13/34 (2006.01)
B41J 13/12 (2006.01)
(96) 26.02.2020
(96) 20709515.9
(73) Weidmüller Interface GmbH & Co. KG, 32758 Detmold, DE
(72) DAHLMANN, Markus, 33378 Rheda-Wiedenbrück, DE
BORNEFELD, Thorsten, 33189 Schlangen, DE
MANKE, René, 33607 Bielefeld, DE
SCHINDLER, Rico, 32457 Porta Westfalica, DE
KÖSTER, Thomas, 33189 Schlangen, DE
(54) **Tiskárna pro potiskování deskovitých médií se značkami pro označení elektrických zařízení**
(32) 102019104934
(31) 27.02.2019
(33) DE
(86) PCT/EP2020/055057
(87) WO 2020/174017
(74) JUDr. Otakar Švorčík, Hálkova 1406/2, Praha 2, Nové Město, 12000
-
- (97) **EP 3938125**
(47) 10.04.2024
(97) 17.09.2020
(51) **B21B 1/16** (2006.01)
B21F 5/00 (2006.01)
B21F 15/06 (2006.01)
B21J 5/08 (2006.01)
E04C 5/16 (2006.01)
(96) 13.03.2019
(96) 19716967.5
(73) Bartec Group, 69330 Meyzieu, FR
(72) HUET, Philippe, 69290 Craponne, FR
BOISSON, Richard, 38230 Chavanoz, FR
(54) **Způsob přípravy armovací tyče pro armovaný beton**
(86) PCT/FR2019/050542
(87) WO 2020/183071
(74) JUDr. Michal Havlík, Hálkova 1406/2, Praha 2, Nové Město, 12000
-
- (97) **EP 3947375**
(47) 03.04.2024
(97) 01.10.2020
(51) **C07D 471/04** (2006.01)
A61P 35/00 (2006.01)
A61K 31/4375 (2006.01)
(96) 25.03.2020
(96) 20715020.2
(73) Merck Patent GmbH, 64293 Darmstadt, DE
(72) FUCHSS, Thomas, 64625 BENSHEIM-AUERBACH, DE
BECKER, Axel, 64342 SEEHEIM-JUGENHEIM, DE
KUBAS, Holger, 61352 Bad Homburg, DE
GRAEDLER, Ulrich, 69469 Weinheim, DE
(54) **Imidazolonylchinolinové sloučeniny a jejich terapeutické použití**
(32) 19165664
(31) 27.03.2019
(33) EP
-
- (86) PCT/EP2020/058425
(87) WO 2020/193660
(74) JUDr. Karel Čermák Ph.D., LL.M., advokát, Elišky Peškové 735/15, Praha 5, Smíchov, 15000
-
- (97) **EP 3954946**
(47) 15.05.2024
(97) 16.02.2022
(51) **F24T 10/17** (2018.01)
(96) 23.07.2021
(96) 21187480.5
(73) Commercial Energy Saving Plus, LLC, Boca Raton, Florida 33496, US
(72) KAISER, Stewart, Palm Beach Gardens, 33412, US
(54) **Geotermální adaptér pro použití s tepelným čerpadlem**
(32) 202016983365
(31) 03.08.2020
(33) US
(74) ŽOVICOVÁ & ŽOVIC IP, s.r.o., Záhradnícka 36, Bratislava, 82108
-
- (97) **EP 3963160**
(47) 15.05.2024
(97) 05.11.2020
(51) **E05F 5/00** (2017.01)
E05F 15/622 (2015.01)
E05C 17/00 (2006.01)
(96) 22.04.2020
(96) 20723980.7
(73) Kiekert Aktiengesellschaft, 42579 Heiligenhaus, DE
(72) REDDMANN, Uwe, 45145 Essen, DE
BERRES, Michael, 51069 Köln, DE
LANDSKRON, Robert, 40789 Monheim, DE
WEICHSEL, Ulrich, 47249 Duisburg, DE
DROST, Bernhard, 46419 Isselburg, DE
STURM, Christian, 47804 Krefeld, DE
(54) **Vystavovací zařízení pro dveře motorového vozidla**
(32) 102019111305
(31) 02.05.2019
(33) DE
(86) PCT/DE2020/100325
(87) WO 2020/221395
(74) Rott, Růžička & Guttman s.r.o., Vyskočilova 1566, Praha 4, Michle, 14000
-
- (97) **EP 3964086**
(47) 15.05.2024
(97) 09.03.2022
(51) **A24F 40/53** (2020.01)
A61M 11/04 (2006.01)
A61M 15/06 (2006.01)
H05B 1/02 (2006.01)
A24F 40/57 (2020.01)
(96) 26.08.2021
(96) 21193228.0
(73) Japan Tobacco Inc., Tokyo 105-6927, JP
(72) ARADACHI, Takao, Tokyo, 130-8603, JP
(54) **Řídicí jednotka pro inhalační zařízení**
(32) 2020150106
(31) 07.09.2020
(33) JP
(74) JUDr. Michal Havlík, Hálkova 1406/2, Praha 2, Nové Město, 12000
-
- (97) **EP 3965638**
(47) 28.02.2024
(97) 12.11.2020
(51) **A61B 1/303** (2006.01)
A61B 1/00 (2006.01)
A61B 1/32 (2006.01)
(96) 07.05.2020
(96) 20726720.4
(73) Hegenbergerspeculum APS, 4736 Karrebaeksminde, DK
(72) HEGENBERGER, Malene, 4736 Karrebaeksminde, DK
(54) **Vaginální spekulum**
(32) 201906562
(31) 09.05.2019
(33) GB

(86) PCT/EP2020/062707
(87) WO 2020/225360
(74) PatentEnter s.r.o., Koliště 1965/13a, Brno, Černá Pole, 60200

(97) **EP 3967924**
(47) 15.05.2024
(97) 16.03.2022
(51) **F23D 14/02** (2006.01)
F23D 14/24 (2006.01)
(96) 10.09.2021
(96) 21196091.9
(73) Riello S.p.A., 37045 Legnago, IT
(72) COMENCINI, Flavio, 37045 LEGNAGO (VR), IT
DALLA BENETTA, Andrea, 37045 LEGNAGO (VR), IT
MARCONCINI, Filippo, 37068 VIGASIO (VR), IT
MARCHETTI, Roberto, 37026 PESCONTINA (VR), IT
(54) **Spalovací hlava pro hořák**
(32) 202000021688
(31) 14.09.2020
(33) IT
(74) Rott, Růžička & Guttman s.r.o., Vyskočilova 1566, Praha 4, Michle, 14000

(97) **EP 3984831**
(47) 15.05.2024
(97) 20.04.2022
(51) **B60R 19/18** (2006.01)
B60R 19/34 (2006.01)
(96) 06.10.2021
(96) 21201177.9
(73) Benteler Automobiltechnik GmbH, 33102 Paderborn, DE
(72) Kalekar, Umesh, 33102 Paderborn, DE
Mollemeier, Elmar, 33129 Delbrück, DE
Paare, Mirko, 33106 Paderborn, DE
Schröter, Martin, 33102 Paderborn, DE
(54) **Uspořádání nárazníku pro motorové vozidlo**
(32) 102020127056
(31) 14.10.2020
(33) DE
(74) JUDr. Michal Havlík, Hálkova 1406/2, Praha 2, Nové Město, 12000

(97) **EP 3988391**
(47) 03.04.2024
(97) 27.04.2022
(51) **B60P 7/08** (2006.01)
(96) 15.10.2021
(96) 21202827.8
(73) Pisek - Vitli Krpan, d.o.o., 3240 Smarje pri Jelsah, SI
(72) Pisek, Franc, 3240 Smarje pri Jelsah, SI
(54) **Mechanický naviják s pohyblivým ozubeným kolem**
(32) 202000195
(31) 21.10.2020
(33) SI
(74) HARBER IP s.r.o., Dukelských hrdinů 567/52, Praha 7, Holešovice, 17000

(97) **EP 3997405**
(47) 03.04.2024
(97) 04.02.2021
(51) **F28D 20/00** (2006.01)
(96) 29.07.2020
(96) 20756779.3
(73) Kraftanlagen Energies & Services SE, 80339 München, DE
(72) DOERBECK, Till, 83026 Rosenheim, DE
(54) **Zařízení pro akumulaci tepla, systém akumulace tepla a způsob provozování zařízení pro akumulaci tepla**
(32) 102019120448
(31) 29.07.2019
(33) DE
(86) PCT/EP2020/071373
(87) WO 2021/018949
(74) JUDr. Michal Havlík, Hálkova 1406/2, Praha 2, Nové Město, 12000

(97) **EP 3998414**
(47) 13.03.2024
(97) 18.05.2022
(51) **F16D 41/064** (2006.01)

(96) 14.07.2011
(96) 21184633.2
(73) Eltorque AS, 7041 Trondheim, NO
(72) Soraas, Terje, 7125 Vanvikan, NO
Brennvall, Jon Eirik, 7031 Trondheim, NO
Næbb, Tor Erik, 7120 Leksvik, NO
(54) **Samozamykací mechanismus**
(32) 20101022
(31) 16.07.2010
(33) NO
(74) Mgr. Lenka Musilová, Tuřanka 1583/115g, Brno, Slatina, 62700

(97) **EP 4000477**
(47) 17.04.2024
(97) 25.05.2022
(51) **A47J 19/02** (2006.01)
A47J 43/04 (2006.01)
A47J 36/32 (2006.01)
(96) 25.11.2020
(96) 20209871.1
(73) Angel Co., Ltd., Sasang-gu Busan 46988, KR
(72) LEE, Kwang Hui, 47168 Busanjin-gu, Busan, KR
(54) **Chytrý odšťavňovač na šťávu ze zelené zeleniny a způsob jeho ovládání**
(32) 20200158085
(31) 23.11.2020
(33) KR
(74) KANIA, SEDLÁK, SMOLA, s.r.o., Mendlovo náměstí 907/1a, Brno, Staré Brno, 60300

(97) **EP 4001555**
(47) 24.04.2024
(97) 25.05.2022
(51) **E05B 3/06** (2006.01)
E05B 63/00 (2006.01)
(96) 12.11.2020
(96) 20207310.2
(73) HOPPE AG, 35260 Stadtallendorf, DE
(72) Harbeke, Michael, 59969 Hallenberg, DE
Pfeil, Michael, 59969 Bromskirchen, DE
(54) **Ovládací klika s délkově proměnlivým unašečem**
(74) JUDr. Michal Havlík, Hálkova 1406/2, Praha 2, Nové Město, 12000

(97) **EP 4005555**
(47) 15.05.2024
(97) 01.06.2022
(51) **A61K 9/00** (2006.01)
A61K 9/10 (2006.01)
A61K 31/519 (2006.01)
A61K 47/26 (2006.01)
A61P 25/18 (2006.01)
(96) 24.11.2021
(96) 21210307.1
(73) Janssen Pharmaceutica NV, 2340 Beerse, BE
(72) D'HOORE, Peter, 2340 Beerse, BE
WALLAERT, Ignace, 2340 Beerse, BE
NGUYEN, Jimmy, Milpitas, 95035, US
MEEUSSEN, Frank, 2340 Beerse, BE
GOPAL, Srihari, Titusville, 08560, US
(54) **Metody zajištění opětovné suspenze formulací paliperidon palmitátu**
(32) 202063119305 P, 202163237883 P
(31) 30.11.2020, 27.08.2021
(33) US, US
(74) JUDr. Michal Havlík, Hálkova 1406/2, Praha 2, Nové Město, 12000

(97) **EP 4021835**
(47) 15.05.2024
(97) 04.03.2021
(51) **B65H 67/06** (2006.01)
(96) 26.08.2020
(96) 20761819.0
(73) Saurer Spinning Solutions GmbH & Co. KG, 52531 Übach-Palenberg, DE
(72) BRAKENSIEK, Dirk, 41470 Neuss, DE
HANSEN, Bodo, 41812 Erkelenz, DE
GEISLER, Robert, 41844 Wegberg, DE
PETERS, Erwin, 52353 Düren, DE

PREDIGER, Eduard, 41061 Mönchengladbach, DE	YILDIRIM, Süleyman, 96106 EBERN, DE
SCHIFFERS, Philipp, 41812 Erkelenz, DE	(54) Čerpadlo na kapalinu a způsob sestavení čerpadla na kapalinu
SPRECHER, Jonathan, 52066 Aachen, DE	(32) 102021102395
SPITZER, Michael, 52156 Monschau-Kalterherberg, DE	(31) 02.02.2021
TOEPKE, Heiko, 52499 Baesweiler, DE	(33) DE
UEDINGER, Lothar, 41068 Mönchengladbach, DE	(74) H&P Patents s.r.o., Na Florenci 1332/23, Praha 1, Nové Město, 11000
WINZEN, Lothar, 52134 Herzogenrath, DE	
(54) Zařízení na podávání dutinek pro textilní stroj na výrobu křížových cívek	(97) EP 4037666
(32) 102019122881	(47) 01.05.2024
(31) 27.08.2019	(97) 16.06.2022
(33) DE	(51) A61K 9/00 (2006.01)
(86) PCT/EP2020/073782	A61K 9/48 (2006.01)
(87) WO 2021/037870	A61K 31/00 (2006.01)
(74) PatentEnter s.r.o., Koliště 1965/13a, Brno, Černá Pole, 60200	(96) 07.12.2021
	(96) 21835439.7
	(73) RUMINANT BIOTECH CORP LIMITED, 3284 Hamilton, NZ
(97) EP 4025857	(72) LAY, Mark Christopher, 3216 Hamilton, NZ
(47) 29.05.2024	THOMAS, Hayden Peter, 3216 Hamilton, NZ
(97) 11.03.2021	GLADDEN, Neil Richard, 3210 Hamilton, NZ
(51) F27D 1/12 (2006.01)	HAYMAN, David Leslie, 3283 Hamilton, NZ
F23D 14/78 (2006.01)	CORBETT, Geoffrey Earle, Hamilton, NZ
F23C 5/02 (2006.01)	BHUSAL, Prabhat, 3216 Hamilton, NZ
F27D 9/00 (2006.01)	(54) Zdokonalení zařízení a metod pro podávání látek zvířatům
(96) 03.09.2020	(32) 20770786, 2021900932, 2021221810
(96) 20860967.7	(31) 08.12.2020, 30.03.2021, 25.08.2021
(73) Systems Spray-Cooled, Inc., Smyrna, Tennessee 37167, US	(33) NZ, AU, AU
(72) FERGUSON, Scott A., Smyrna, Tennessee 37167, US	(86) PCT/NZ2021/050216
WARD, Troy D., Smyrna, Tennessee 37167, US	(87) WO 2022/124914
(54) Panel hořáku a metoda chlazení panelu hořáku metalurgické pece	(74) ŽOVICOVÁ & ŽOVIC IP, s.r.o., Záhradnícka 36, Bratislava, 82108
(32) 201916560451	
(31) 04.09.2019	
(33) US	(97) EP 4038008
(86) PCT/US2020/049224	(47) 01.05.2024
(87) WO 2021/046236	(97) 08.04.2021
(74) PatentEnter s.r.o., Koliště 1965/13a, Brno, Černá Pole, 60200	(51) B66C 6/00 (2006.01)
	(96) 25.09.2020
	(96) 20781467.4
(97) EP 4026194	(73) Konecranes Global Corporation, 05830 Hyvinkää, FI
(47) 22.05.2024	(72) PASSMANN, Christoph, 44287 Dortmund, DE
(97) 11.03.2021	WIEHAGEN, Bastian, 58097 Hagen, DE
(51) H01M 50/233 (2021.01)	WITTE, Marian, 44139 Dortmund, DE
H01M 50/249 (2021.01)	MÜLLER, Sven, 58339 Breckerfeld, DE
(96) 03.09.2020	(54) Nosník pro jeřábovou kočku a podvěsné dopravní zařízení s takovým nosníkem
(96) 20781435.1	(32) 102019126399
(73) Linde + Wiemann SE & Co. KG, 35683 Dillenburg, DE	(31) 30.09.2019
(72) SCHMIDT, Werner, 63755 Alzenau, DE	(33) DE
GEORG, Marcel, 57078 Siegen-Geisweid, DE	(86) PCT/EP2020/076847
WAGNER, Christian, 35452 Heuchelheim, DE	(87) WO 2021/063810
ZEISER-RASUMAK, Alexander, 35037 Marburg-Ockershausen, DE	(74) PatentEnter s.r.o., Koliště 1965/13a, Brno, Černá Pole, 60200
STRAUCH, Hartmut, 35239 Steffenberg, DE	
SCHMIDT, Florian, 35396 Gießen, DE	(97) EP 4048489
NIERHOFF, Daniel, 46242 Bottrop, DE	(47) 07.02.2024
ZIEGENBRUCH, Mareike, 44225 Dortmund, DE	(97) 29.04.2021
FRIEDRICH, Carl-Christoph, 47506 Neukirchen-Vluyn, DE	(51) H02G 11/00 (2006.01)
HILFRICH, Erik, 40470 Düsseldorf, DE	B25J 19/00 (2006.01)
(54) Bateriový box s výztužným prvkem rámu	(96) 20.10.2020
(32) 102019123906	(96) 20807867.5
(31) 05.09.2019	(73) Qred S.r.l., 35131 Padova, IT
(33) DE	(72) QUARTESAN, Diego, 35030 Selvazzano Dentro (PD), IT
(86) PCT/EP2020/074555	(54) Systém a postup pro pohyb opory nesoucí drát pro napájecí vedení provozních hlav, s výhodou pro robotické systémy
(87) WO 2021/043880	(32) 201900019676
(74) ZIVKO MIJATOVIC & PARTNERS s.r.o., Jugoslávských partyzánů 639/26, Praha 6, Bubeneč, 16000	(31) 23.10.2019
	(33) IT
	(86) PCT/IB2020/059840
(97) EP 4036411	(87) WO 2021/079260
(47) 10.04.2024	(74) HARBER IP s.r.o., Dukelských hrdinů 567/52, Praha 7, Holešovice, 17000
(97) 03.08.2022	
(51) F04C 2/10 (2006.01)	(97) EP 4054355
F04C 2/344 (2006.01)	(47) 05.06.2024
F04C 11/00 (2006.01)	(97) 14.05.2021
(96) 31.01.2022	(51) A24B 15/167 (2020.01)
(96) 22154220.2	A24B 15/28 (2006.01)
(73) FTE automotive GmbH, 96106 Ebern, DE	A24F 47/00 (2020.01)
(72) LEHNERT, Alexander, 96106 EBERN, DE	(96) 29.10.2020
MERKLE, Manuel, 96106 EBERN, DE	(96) 20797480.9
SAUERTEIG, Frank, 96106 EBERN, DE	
FECKE, Karin, 96106 EBERN, DE	

- (73) Philip Morris Products S.A., 2000 Neuchâtel, CH
(72) LAVANANT, Laurent, 2000 Neuchâtel, CH
LI, Ping, 2000 Neuchâtel, CH
ONGMAYEB, Gisèle, 44322 Nantes, FR
(54) **Modifikovaný prvek generující aerosol pro použití ve výrobku nebo systému generujícím aerosol**
(32) 19206999
(31) 04.11.2019
(33) EP
(86) PCT/EP2020/080459
(87) WO 2021/089414
(74) PatentEnter s.r.o., Koliště 1965/13a, Brno, Černá Pole, 60200
-
- (97) **EP 4056862**
(47) 03.04.2024
(97) 21.10.2021
(51) **F16B 19/08** (2006.01)
F16B 19/10 (2006.01)
B21J 15/02 (2006.01)
B21J 15/32 (2006.01)
(96) 26.05.2020
(96) 20931284.2
(73) Meishan CRRC Fastening System Co., Ltd., Meishan, Sichuan 620032, CN
(72) WANG, Shibo, Sichuan 620032, CN
LIU, Yu, Sichuan 620032, CN
DENG, Tao, Sichuan 620032, CN
JIA, Yunlong, Sichuan 620032, CN
ZHAO, Xiangyun, Sichuan 620032, CN
LI, Chuanqi, Sichuan 620032, CN
HE, Xu, Sichuan 620032, CN
LI, Wei, Sichuan 620032, CN
GUO, Long, Sichuan 620032, CN
(54) **Jednodrážkový přípevnovací prvek žaluzií a způsob jeho přípevnění**
(32) 202010291976
(31) 14.04.2020
(33) CN
(86) PCT/CN2020/092249
(87) WO 2021/208187
(74) JUDr. Martin Švorčík, Hálkova 1406/2, Praha 2, Nové Město, 12000
-
- (97) **EP 4063774**
(47) 10.04.2024
(97) 28.09.2022
(51) **F26B 5/06** (2006.01)
F26B 5/02 (2006.01)
F26B 23/10 (2006.01)
(96) 01.12.2021
(96) 21211699.0
(73) Pächtnatz, Torsten, 99099 Erfurt, DE
(72) Pächtnatz, Torsten, 99099 Erfurt, DE
(54) **Zařízení na lyofilizaci**
(32) 202021101537 U
(31) 24.03.2021
(33) DE
(74) JUDr. Karel Čermák Ph.D., LL.M., advokát, Elišky Peškové 735/15, Praha 5, Smíchov, 15000
-
- (97) **EP 4067050**
(47) 03.04.2024
(97) 05.10.2022
(51) **B29C 51/04** (2006.01)
B29C 51/26 (2006.01)
B29C 65/78 (2006.01)
(96) 23.02.2017
(96) 22174843.7
(73) Lisa Dräxlmaier GmbH, 84137 Vilsbiburg, DE
(72) Rehr, Hubert, 83317 Teisendorf, DE
Dandl, Andreas, 83395 Freilassing, DE
Jung, Andreas, 88410 Laufen, DE
(54) **Způsob tvarování a/nebo kaširování fóliového prvku**
(32) 102016007075, 102016008095, 102016012425
(31) 12.06.2016, 05.07.2016, 18.10.2016
(33) DE, DE, DE
(74) JUDr. Michal Havlík, Hálkova 1406/2, Praha 2, Nové Město, 12000
-
- (97) **EP 4085995**
(47) 17.04.2024
(97) 09.11.2022
(51) **B01J 6/00** (2006.01)
H01M 4/00 (2006.01)
B01J 8/08 (2006.01)
C01G 53/00 (2006.01)
(96) 06.05.2022
(96) 22172144.2
(73) AIR PRODUCTS AND CHEMICALS, INC., Allentown, 18195-1501, PA, US
(72) Cai, Jingjing, Shanghai, CN
Kus, Paulina Weronika, Milton Keynes, GB
He, Liang, Allentown, US
Plicht, Guido, Dortmund, DE
Millington, David, Staffordshire, GB
(54) **Způsob řízení atmosféry při výrobě materiálu katody lithium-iontové baterie**
(32) 202117314505
(31) 07.05.2021
(33) US
(74) Kania, Sedlák, Smola, s.r.o., Mendlovo náměstí 907/1a, Brno, Staré Brno, 60300
-
- (97) **EP 4087234**
(47) 01.05.2024
(97) 09.11.2022
(51) **H04N 23/81** (2023.01)
H04N 23/84 (2023.01)
H04N 25/133 (2023.01)
H04N 25/60 (2023.01)
H04N 25/672 (2023.01)
H04N 25/701 (2023.01)
(96) 25.03.2022
(96) 22164278.8
(73) SICK AG, 79183 Waldkirch, DE
(72) Müller, Romain, 79252 Stegen, DE
Ruf, Hannes, 79271 St. Peter, DE
(54) **Kamera a způsob detekce obrazových dat**
(32) 102021111639
(31) 05.05.2021
(33) DE
(74) PatentEnter s.r.o., Koliště 1965/13a, Brno, Černá Pole, 60200
-
- (97) **EP 4089019**
(47) 10.04.2024
(97) 16.11.2022
(51) **B65B 13/18** (2006.01)
B65B 13/28 (2006.01)
E04G 21/12 (2006.01)
B65B 13/32 (2006.01)
(96) 21.07.2016
(96) 22172308.3
(73) Max Co., Ltd., Chuo-ku Tokyo 103-8502, JP
(72) ITAGAKI, Osamu, Tokyo 103-8502, JP
MORIJI, Takeshi, Tokyo 103-8502, JP
SERA, Tatsunori, Tokyo 103-8502, JP
CHIGIRA, Takuya, Tokyo 103-8502, JP
TAKEUCHI, Kazuhisa, Tokyo 103-8502, JP
TAKEUCHI, Sadayoshi, Tokyo 103-8502, JP
(54) **Naviják pro vázací systém**
(32) 2015145282, 2015145286, 2016136066
(31) 22.07.2015, 22.07.2015, 08.07.2016
(33) JP, JP, JP
(74) JUDr. Karel Čermák Ph.D., LL.M., advokát, Elišky Peškové 735/15, Praha 5, Smíchov, 15000
-
- (97) **EP 4095458**
(47) 15.05.2024
(97) 30.11.2022
(51) **F24S 25/30** (2018.01)
F24S 25/632 (2018.01)
F24S 25/634 (2018.01)
F24S 25/70 (2018.01)
F24S 25/10 (2018.01)
F24S 25/16 (2018.01)

(96) F24S 25/00	(2018.01)	(97) 10.09.2021	
(96) 14.02.2020		(51) C13B 5/06	(2011.01)
(96) 22180244.0		C13B 10/08	(2011.01)
(73) Esdec B.V., 7418 EE Deventer, NL		C13B 10/02	(2011.01)
(72) GOORMAN, Johannes Sander, 7418 EE Deventer, NL		(96) 02.09.2020	
SMIT, Maarten Alexander, 7418 EE Deventer, NL		(96) 20793834.1	
DE GRAAF, Jan-Floris, 7418 EE Deventer, NL		(73) Zitny, Boris, 949 01 Nitra, SK	
(54) Systém a způsob montáže solárního panelu na v podstatě plochou montážní plochu		(72) Zitny, Boris, 949 01 Nitra, SK	
(74) Mgr. Lenka Musilová, Tuřanka 1583/115g, Brno, Slatina, 62700		(54) Způsob dezintegrace a fluidního sušení hmoty cukrové řepy zabraňující průběhu reakce degradace hmoty	
(97) EP 4097076		(32) 500122020	
(47) 01.05.2024		(31) 04.03.2020	
(97) 05.08.2021		(33) SK	
(51) C07C 229/12	(2006.01)	(86) PCT/SK2020/050015	
C11D 1/46	(2006.01)	(87) WO 2021/177902	
A61K 8/44	(2006.01)	(74) Mgr. Ing. Hana Holasová, patentová zástupkyně, Křížová 105/4, Brno, Staré Brno, 60300	
A61Q 5/12	(2006.01)		
A61Q 5/02	(2006.01)	(97) EP 4118166	
A01N 25/30	(2006.01)	(47) 08.05.2024	
C09D 5/02	(2006.01)	(97) 21.10.2021	
C09D 7/63	(2018.01)	(51) C10G 9/16	(2006.01)
(96) 21.01.2021		C10B 43/06	(2006.01)
(96) 21706751.1		F16L 55/46	(2006.01)
(73) AdvanSix Resins & Chemicals LLC, Parsippany, New Jersey 07054, US		B08B 9/053	(2006.01)
(72) ASIRVATHAM, Edward, Parsippany, New Jersey 07054, US		C10G 75/00	(2006.01)
HONCIUC, Andrei, Parsippany, New Jersey 07054, US		B08B 9/055	(2006.01)
MIHALI, Voichita, Parsippany, New Jersey 07054, US		(96) 16.04.2020	
(54) Aminokyselinové surfaktanty		(96) 20931063.0	
(32) 202062967170 P		(73) Bechtel Energy Technologies & Solutions, Inc., Houston, TX 77056, US	
(31) 29.01.2020		(72) VALLAVANATT, Rimon, Richmond, TX 77407, US	
(33) US		(54) Systémy a způsoby odkoksování koksárenské pece během zpožděného procesu koksování	
(86) PCT/US2021/014440		(86) PCT/US2020/028523	
(87) WO 2021/154582		(87) WO 2021/211126	
(74) THK Legal s.r.o., Přístavní 531/24, Praha 7, Holešovice, 17000		(74) ZIVKO MIJATOVIC & PARTNERS s.r.o., Jugoslávských partyzánů 639/26, Praha 6, Bubeneč, 16000	
(97) EP 4106999			
(47) 24.04.2024		(97) EP 4121841	
(97) 26.08.2021		(47) 06.03.2024	
(51) B41F 16/00	(2006.01)	(97) 23.09.2021	
G09F 3/04	(2006.01)	(51) G01D 5/241	(2006.01)
H01B 13/34	(2006.01)	G01D 5/25	(2006.01)
(96) 17.02.2021		G06F 3/0362	(2013.01)
(96) 21704587.1		G06F 3/0354	(2013.01)
(73) PHOENIX CONTACT GmbH & Co. KG, 32825 Blomberg, DE		H03K 17/975	(2006.01)
(72) RUPPERT, Jens, 32839 Steinheim, DE		G06F 3/038	(2013.01)
(54) Zařízení pro označování vodiče		G06F 3/041	(2006.01)
(32) 202005099		G06F 3/039	(2013.01)
(31) 17.02.2020		G06F 3/044	(2006.01)
(33) BE		(96) 15.03.2021	
(86) PCT/EP2021/053866		(96) 21712984.0	
(87) WO 2021/165307		(73) KOSTAL Automobil Elektrik GmbH & Co. KG, 58513 Lüdenscheid, DE	
(74) PatentEnter s.r.o., Koliště 1965/13a, Brno, Černá Pole, 60200		(72) KARA, Cem, 44309 Dortmund, DE	
(97) EP 4113109		KLISCH, Lars, 58708 Menden, DE	
(47) 01.05.2024		(54) Struktura otočného ovladače	
(97) 04.01.2023		(32) 102020001780	
(51) G01N 23/2206	(2018.01)	(31) 18.03.2020	
G01N 23/2252	(2018.01)	(33) DE	
(96) 30.06.2022		(86) PCT/EP2021/056553	
(96) 22182153.1		(87) WO 2021/185772	
(73) FEI Company, Hillsboro, OR 97124-5793, US		(74) Čermák a spol., JUDr. Karel Čermák Ph.D., LL.M., Elišky Peškové 735/15, Praha 5, 15000	
(72) KAPLENKO, Oleksii, Hillsboro, 97124-5793, US			
KLUSACEK, Jan, Hillsboro, 97124-5793, US		(97) EP 4139108	
TUMA, Tomáš, Hillsboro, 97124-5793, US		(47) 29.05.2024	
KAPLENKO, Mykola, Hillsboro, 97124-5793, US		(97) 28.10.2021	
MACHEK, Ondrej, Hillsboro, 97124-5793, US		(51) B29C 45/14	(2006.01)
(54) Metoda a systém pro určení složení vzorku ze spektrálních dat přeškolením neuronové sítě		B29C 43/18	(2006.01)
(32) 202117365832		B29C 70/68	(2006.01)
(31) 01.07.2021		B29C 70/70	(2006.01)
(33) US		B29C 70/72	(2006.01)
(74) PatentEnter s.r.o., Koliště 1965/13a, Brno, Černá Pole, 60200		A61L 27/40	(2006.01)
(97) EP 4114988		(96) 22.04.2020	
(47) 06.03.2024		(96) 20721199.6	
		(73) Arctic Biomaterials Oy, 33520 Tampere, FI	

(72) HUTTUNEN, Mikko, 33520 Tampere, FI
HEINO, Harri, 33520 Tampere, FI
LEHTOLA, Miika, 33520 Tampere, FI
ELLÄ, Ville, 33520 Tampere, FI
LAAKKONEN, Mika, 33520 Tampere, FI
(54) **Příprava vlákniny vyztuženého implantátu**
(86) PCT/EP2020/061210
(87) WO 2021/213648
(74) JUDr. Michal Havlík, Hálkova 1406/2, Praha 2, Nové Město, 12000

(97) **EP 4140321**
(47) 05.06.2024
(97) 01.03.2023
(51) **A24B 15/14** (2006.01)
A24B 3/14 (2006.01)
A24B 15/12 (2006.01)
(96) 23.08.2022
(96) 22191728.9
(73) Shanghai Tobacco Group Co., Ltd., Shanghai 200082, CN
Shanghai New Tobacco Product Research Institute Co., Ltd, Shanghai 200082, CN
(72) WANG, Xu, Shanghai, 200082, CN
ZHAO, Wentao, Shanghai, 200082, CN
YANG, Jing, Shanghai, 200082, CN
FENG, Qi, Shanghai, 200082, CN
(54) **Rekonstituovaný tabák a postup výroby rekonstituovaného tabáku**
(32) 202110985178
(31) 25.08.2021
(33) CN
(74) THK Legal s.r.o., Přístavní 531/24, Praha 7, Holešovice, 17000

(97) **EP 4150040**
(47) 22.05.2024
(97) 18.11.2021
(51) **C12C 11/11** (2019.01)
C12G 3/005 (2019.01)
C12G 3/06 (2006.01)
B67D 1/00 (2006.01)
(96) 11.05.2021
(96) 21723776.7
(73) Heineken Supply Chain B.V., 2382 PH Zoeterwoude, NL
(72) BROUWER, Eric Richard, 2382 PH Zoeterwoude, NL
BEKKERS, Augustinus Cornelius Aldegonde Petrus Albert, 2382 PH Zoeterwoude, NL
(54) **Kapsle s jednou porcí pro přípravu alkoholického piva**
(32) 20175082
(31) 15.05.2020
(33) EP
(86) PCT/EP2021/062509
(87) WO 2021/228871
(74) THK Legal s.r.o., Přístavní 531/24, Praha 7, Holešovice, 17000

(97) **EP 4150041**
(47) 22.05.2024
(97) 18.11.2021
(51) **C12C 11/11** (2019.01)
C12G 3/005 (2019.01)
C12G 3/06 (2006.01)
B67D 1/00 (2006.01)
C12H 3/04 (2019.01)
(96) 11.05.2021
(96) 21723778.3
(73) Heineken Supply Chain B.V., 2382 PH Zoeterwoude, NL
(72) BROUWER, Eric Richard, 2382 PH Zoeterwoude, NL
BEKKERS, Augustinus Cornelius Aldegonde Petrus Albert, 2382 PH Zoeterwoude, NL
(54) **Způsob výroby baleného kapalného pивního koncentrátu**
(32) 20175077, 20203689
(31) 15.05.2020, 23.10.2020
(33) EP, EP
(86) PCT/EP2021/062512
(87) WO 2021/228874
(74) THK Legal s.r.o., Přístavní 531/24, Praha 7, Holešovice, 17000

(97) **EP 4159908**
(47) 05.06.2024

(97) 05.04.2023
(51) **D04H 1/4291** (2012.01)
D04H 1/485 (2012.01)
D04H 1/492 (2012.01)
D04H 1/541 (2012.01)

(96) 17.03.2017
(96) 22203627.9
(73) Beaulieu International Group NV, 8790 Waregem, BE
(72) VROMMAN, Tim, 9340 Ledde, BE
DE KEYSER, Daan, 8790 Waregem, BE
(54) **Netkaná struktura s vlákniny katalyzovaná metalocenovým katalyzátorem**
(32) 201605213
(31) 24.03.2016
(33) BE
(74) ZIVKO MIJATOVIĆ & PARTNERS s.r.o., Jugoslávských partyzánů 639/26, Praha 6, Bubeneč, 16000

(97) **EP 4171319**
(47) 01.05.2024
(97) 30.12.2021
(51) **A47F 3/04** (2006.01)
(96) 01.04.2021
(96) 21730310.6
(73) Evinoks Servis Ekipmanlari Sanayi ve Ticaret Anonim Sirketi, 16245 Osmangazi/Bursa, TR
(72) IRFAN, Nuri Coskun, 16245 Osmangazi/Bursa, TR
KOYAS, Baris, 16245 Osmangazi/Bursa, TR
(54) **Chladicí zařízení**
(32) 202010014
(31) 25.06.2020
(33) TR
(86) PCT/TR2021/050295
(87) WO 2021/262109
(74) Ing. Dušan Kendereški, Tuřanka 1583/115g, Brno, Slatina, 62700

(97) **EP 4221225**
(47) 29.05.2024
(97) 02.08.2023
(51) **H04N 19/52** (2014.01)
H04N 19/577 (2014.01)
H04N 19/70 (2014.01)
(96) 14.05.2020
(96) 23167225.4
(73) Huawei Technologies Co., Ltd., Shenzhen, Guangdong 518129, CN
(72) CHEN, Jianle, California, US
HENDRY, Fnu, California, US
WANG, Ye-Kui, California, US
(54) **Používání nástroje pro obousměrné kódování optického toku (bio) pro převzorkování referenčního obrazu při kódování videa**
(32) 201962848409 P
(31) 15.05.2019
(33) US
(74) PatentEnter s.r.o., Koliště 1965/13a, Brno, Černá Pole, 60200

(97) **EP 4230967**
(47) 10.04.2024
(97) 23.08.2023
(51) **G01D 5/245** (2006.01)
G01D 5/20 (2006.01)
(96) 22.02.2022
(96) 22157890.9
(73) Dr. Johannes Heidenhain GmbH, 83301 Traunreut, DE
(72) HEINEMANN, Christoph, 83236 Übersee, DE
(54) **Snímací prvek a indukční zařízení pro měření polohy s tímto snímacím prvkem**
(74) JUDr. Karel Čermák Ph.D., LL.M., advokát, Elišky Peškové 735/15, Praha 5, Smíchov, 15000

(97) **EP 4245920**
(47) 10.04.2024
(97) 20.09.2023
(51) **E01C 19/27** (2006.01)
E02D 3/026 (2006.01)
(96) 20.02.2023
(96) 23157500.2

(73) Hamm AG, 95643 Tirschenreuth, DE	(32) 4462022
(72) Würner, Christian, Tirschenreuth, DE	(31) 14.04.2022
Krockauer, Rainer, Plöbberg, DE	(33) CH
Mahler, Gerhard, Windischeschenbach, DE	(74) Rott, Růžicka & Guttman a spol., Vyskočilova 1566, Praha 4, Michle, 14000
(54) Sestava kol pro zhutňovač zeminy	
(32) 102022106321	
(31) 18.03.2022	(97) EP 4271343
(33) DE	(47) 05.06.2024
(74) JUDr. Karel Čermák Ph.D., LL.M., advokát, Elišky Peškové 735/15, Praha 5, Smíchov, 15000	(97) 07.07.2022
	(51) A61G 7/05 (2006.01)
	(96) 27.12.2021
	(96) 21859321.8
	(73) LINET spol. s r.o., 274 01 Slany, CZ
	(72) ERTELT, Martin, 742 45 Fulnek, CZ
	(54) Lůžko se samo-aretačním kolébkovým mechanismem pro odnímatelné části lůžka
	(32) 20200723
	(31) 29.12.2020
	(33) CZ
	(86) PCT/CZ2021/000060
	(87) WO 2022/144050
(97) EP 4261366	
(47) 29.05.2024	
(97) 18.10.2023	
(51) E05B 19/00 (2006.01)	
E05B 27/00 (2006.01)	
(96) 28.02.2023	
(96) 23159215.5	
(73) dormakaba Schweiz AG, 8623 Wetzikon, CH	
(72) Gugerli, Benjamin, Wetzikon, CH	
Raimann, Christian, Wetzikon, CH	
Kornhofer, Markus, Herzogenburg, AT	
(54) Klíčový prvek, cylindrická vložka, uzamykací systém a způsob	

Zveřejněné opravené překlady evropských patentových spisů

U následujících udělených evropských patentů s účinky pro Českou republiku byl majitelem předložen opravený překlad patentového spisu do českého jazyka (§35d odst. 2 zákona č. 527/1990 Sb., v platném znění).

Datem zveřejnění opraveného překladu evropského patentového spisu je datum publikace tohoto Věstníku.

(97) EP 3362065	(97) EP 3723739	(97) EP 4240792
(97) EP 3393266	(97) EP 4179465	

Zveřejněné překlady pozměněného nebo omezeného znění evropských patentových spisů

U následujících udělených evropských patentů s účinky pro Českou republiku byl majitelem předložen český překlad pozměněného nebo omezeného znění evropského patentového spisu (§35f odst. 3 zákona č. 527/1990 Sb., v platném znění).

Datem zveřejnění překladu pozměněného nebo omezeného znění evropského patentového spisu je datum publikace tohoto Věstníku.

(97) EP 1952560	(97) EP 3092187
------------------------	------------------------

Evropské patenty zachované v pozměněném nebo omezeném znění

V této části jsou uvedeny evropské patenty s účinky pro Českou republiku, které byly Evropským úřadem podle článku 102 Úmluvy o udělování evropských patentů zachovány v omezeném znění podle čl. 105a - 105c EPC 2000, nebo v pozměněném znění (§ 35f zákona č. 527/1990 Sb., v platném znění).

(97)	Datum oznámení o zachování patentu	(97)	Datum oznámení o zachování patentu
EP 2068918	03.07.2024	EP 3027805	03.07.2024
EP 2247558	03.07.2024	EP 3543310	03.07.2024
EP 2734538	03.07.2024	EP 3630573	03.07.2024

Evropské patenty zrušené Evropským patentovým úřadem

Následující evropské patenty udělené Evropským patentovým úřadem s účinky pro Českou republiku byly zrušeny Evropským patentovým úřadem podle článku 102 Úmluvy o udělování evropských patentů (§ 35f odst 2 zákona č. 527/1990 Sb., v platném znění).

(97) EP 2429966	(97) EP 3138566
-----------------	-----------------

MK4A

Zánik evropských patentů uplynutím doby platnosti

Následující evropské patenty udělené Evropským patentovým úřadem s účinky pro Českou republiku zanikly z důvodu uplynutí maximální doby platnosti patentu (§ 22 písm. a) zákona č. 527/1990 Sb., v platném znění).

(97) EP 1496238	(97) EP 1646389	(97) EP 1654396	(97) EP 2272873
(97) EP 1641578	(97) EP 1646501	(97) EP 1658064	(97) EP 2298066
(97) EP 1643976	(97) EP 1646603	(97) EP 1663997	(97) EP 3521015
(97) EP 1644136	(97) EP 1646855	(97) EP 1959014	
(97) EP 1644469	(97) EP 1649069	(97) EP 2158909	
(97) EP 1645036	(97) EP 1649253	(97) EP 2179643	

PD4A

Převod práv a ostatní změny majitelů evropských patentů

(97) EP 1952549 (73) Beijing Jingshi Intellectual Property Management Co., Ltd., Chaoyang District, Beijing, CN	(97) EP 3322734 (73) INHIBRX BIOSCIENCES, INC., La Jolla, 92037, CA, US
(97) EP 2599160 (73) MTA ANTENNE S.R.L., CODOGNO (LO), IT	(97) EP 3469619 (73) Robert Bosch GmbH, 70469 Stuttgart, DE
(97) EP 2812443 (73) INHIBRX BIOSCIENCES, INC., La Jolla, 92037, CA, US	(97) EP 3896320 (73) LAUFEN Schweiz AG, 4242 Laufen, CH
(97) EP 3261954 (73) Eudorex S.r.l., 80011 Acerra (NA), IT	(97) EP 3917765 (73) Davian Enterprises, LLC, Greenback, 37742-0130, TN, US
(97) EP 3261954 (73) Stenago Group S.r.l., 50038 Scarperia e San Piero (FI), IT	(97) EP 3938134 (73) Jinan Uniarc Welding Technology Limited, Jinan 250102, CN
(97) EP 3310904 (73) Cellis AG, 8002 Zürich, CH	(97) EP 4085995 (73) AIR PRODUCTS AND CHEMICALS, INC., Allentown, 18195-1501, PA, US

FG1K

Zapsané užité vzory - přehled podle čísel zápisu

V období uzávěrky tohoto čísla Věstníku zapsal Úřad průmyslového vlastnictví tyto užité vzory.

(11)	(51)		(11)	(51)		(11)	(51)	
37974	B 60 N 2/08	(2006.01)	37977	E 01 B 9/66	(2006.01)	37980	E 06 B 7/00	(2006.01)
37975	H 01 H 33/02	(2006.01)	37978	B 64 U 50/19	(2023.01)	37981	H 02 G 3/08	(2006.01)
37976	E 03 B 11/10	(2006.01)	37979	B 60 B 33/00	(2006.01)			

FG1K

Zapsané užité vzory - řazené podle MPT

(51)	B60B 33/00	(2006.01)		G05D 7/06	(2006.01)
	B60B 11/02	(2006.01)	(11)	37976	
	B60K 17/04	(2006.01)	(21)	2023-41230	
(11)	37979		(22)	21.08.2023	
(21)	2024-41835		(47)	09.07.2024	
(22)	13.03.2024		(73)	Pražské vodovody a kanalizace, a.s., Praha 10, Hostivař, CZ	
(47)	09.07.2024		(54)	Mobilní vodárenské zařízení pro případ havárie na vodovodní síti	
(73)	ENERGOPROGRES, s.r.o., Ostrava, Moravská Ostrava, CZ		(74)	Mgr. Eva Indrová, Východní 424/1, Praha 6, Střešovice, 16200	
(72)	Polák Daniel Ing., Ph.D., Ostrava, Heřmanice, CZ				
	Halada Pavel, Havířov, Město, CZ		(51)	E06B 7/00	(2006.01)
	Dokoupil Petr, Havířov, Podleší, CZ			E06B 7/02	(2006.01)
(54)	Modul natáčeného kola s pružením a tlumením		(11)	37980	
			(21)	2024-41902	
(51)	B60N 2/08	(2006.01)	(22)	15.04.2024	
(11)	37974		(47)	09.07.2024	
(21)	2021-38638		(73)	Kašpar Pavel Mgr., Praha 6, Dejvice, CZ	
(22)	14.02.2020		(72)	Kašpar Pavel Mgr., Praha 6, Dejvice, CZ	
(47)	09.07.2024		(54)	Okenní konstrukce s integrovaným mechanismem automatizovaného otevírání a zavírání	
(73)	BORCAD cz a.s., Fryčovice, CZ				
(72)	Černoch Jakub Ing., Horní Lideč, CZ		(51)	H01H 33/02	(2006.01)
	Žalčík Jakub Ing., Frýdlant nad Ostravicí, CZ			H01H 33/66	(2006.01)
(54)	Sestava pro aretaci vlakového sedadla			H02B 13/01	(2006.01)
(74)	PatentEnter s.r.o., Koliště 1965/13a, Brno, Černá Pole, 60200		(11)	37975	
			(21)	2022-40317	
(51)	B64U 50/19	(2023.01)	(22)	05.10.2022	
	H02K 16/04	(2006.01)	(47)	09.07.2024	
	H02K 25/00	(2006.01)	(32)	07.10.2021	
(11)	37978		(31)	PL W.130317	
(21)	2024-41775		(33)	PL	
(22)	15.02.2024		(73)	ZPUE S.A., 29-100 Wloszczowa, PL	
(47)	09.07.2024		(72)	Wypychewicz Boguslaw, 29-100 Wloszczowa, PL	
(73)	Carev Vadim Ing., Praha 4, Krč, CZ		(54)	Sestava jistič-odpojovač-uzemňovač	
(72)	Carev Vadim Ing., Praha 4, Krč, CZ		(74)	PATENTSERVIS Praha a.s., Na Podkovce 281/10, Praha 4, Podolí, 14700	
(54)	Zařízení pro osvětlení špičky vrtule bezpilotního letounu				
(74)	Mgr. Michal Benčok, advokát, Mariánská 995/62, Praha 4, Kamýk, 14200		(51)	H02G 3/08	(2006.01)
				H02G 3/12	(2006.01)
(51)	E01B 9/66	(2006.01)	(11)	37981	
	B66C 7/08	(2006.01)	(21)	2024-42043	
(11)	37977		(22)	13.06.2024	
(21)	2023-41665		(47)	09.07.2024	
(22)	30.03.2023		(73)	KOPOS KOLÍN a.s., Kolín, Kolín IV, CZ	
(47)	09.07.2024		(72)	Kulich Martin Ing., Veltruby, CZ	
(73)	ŠKODA JS a.s., Plzeň, Bolevec, CZ			Němeček Jiří, DiS., Miskovice, CZ	
(72)	Rausch Ivan Ing., Plzeň, Bolevec, CZ			Staněk Ladislav, Kolín, Kolín IV, CZ	
	Jílek Petr Bc., Plzeň, Bolevec, CZ		(54)	Elektroinstalační krabice	
(54)	Prostředek k opravě jeřábové dráhy		(74)	artpatent, advokátní kancelář s.r.o., Dukelských hrdinů 976/12, Praha 7, Holešovice, 17000	
(74)	H&P Patents s.r.o., Na Florenci 1332/23, Praha 1, Nové Město, 11000				
(51)	E03B 11/10	(2006.01)			
	E03B 5/06	(2006.01)			

Seznam majitelů zapsaných užitečných vzorů

(73)	(11)	(51)	(73)	(11)	(51)
BORCAD cz a.s., Fryčovice, CZ	37974	B 60 N 2/08	ŠKODA JS a.s., Plzeň, Bolevec, CZ	37977	E 01 B 9/66
ENERGOPROGRES, s.r.o., Ostrava, Moravská Ostrava, CZ	37979	B 60 B 33/00	ZPUE S.A., 29-100 Wloszczowa, PL	37975	H 01 H 33/02
KOPOS KOLÍN a.s., Kolín, Kolín IV, CZ	37981	H 02 G 3/08	Carev Vadim Ing., Praha 4, Krč, CZ	37978	B 64 U 50/19
Pražské vodovody a kanalizace, a.s., Praha 10, Hostivař, CZ	37976	E 03 B 11/10	Kašpar Pavel Mgr., Praha 6, Dejvice, CZ	37980	E 06 B 7/00

FG4Q

Zapsané průmyslové vzory - přehled podle čísel zápisu

V období uzávěrky tohoto čísla Věstníku zapsal Úřad průmyslového vlastnictví tyto průmyslové vzory:

(11)	(51)	(11)	(51)	(11)	(51)
38315	12-16	38316	06-09	38317	08-08

FG4Q

Zapsané průmyslové vzory - přehled podle tříd

- (51) **06-09**
- (11) 38316
- (21) 2024-42409
- (22) 17.04.2024
- (15) 03.07.2024
- (54) **Polštář**
- (28) 1
- (73) Vondrášová Jana, Jirkov, CZ
- (72) Vondrášová Jana, Jirkov, CZ
- (74) Macek and Partners, Mgr. Jiří Macek, Sázavská 751/16, Praha 2, Vinohrady, 12000



1.1



1.2



1.3

-
- (51) **08-08**
(11) 38317
(21) 2024-42412
(22) 22.04.2024
(15) 03.07.2024
(54) **Věšák**
(28) 3
(73) TKZ Polná, spol. s r.o., Polná, CZ
(72) Boštík Milan, Polná, CZ
(74) Macek and Partners, Mgr. Jiří Macek, Sázavská 751/16, Praha 2, Vinohrady, 12000



1.1



2.1



3.1



1.3

-
- (51) **12-16**
(11) 38315
(21) 2024-42402
(22) 27.03.2024
(15) 03.07.2024
(54) **Součásti automobilu**
(28) 10
(73) Škoda Auto a.s., Mladá Boleslav, Mladá Boleslav II, CZ
(72) Stefani Oliver Dipl. - Designer, Praha 3, Žižkov, CZ
Neuhold Karl Mgr., Praha 2, Vinohrady, CZ
Matušinec Petr MgA., Kněžmost, CZ
Hadašček Jiří Ing., Semčice, CZ

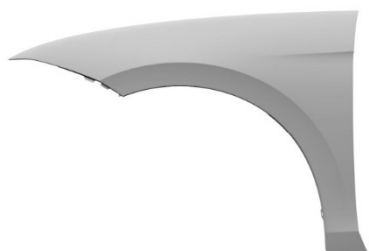

1.1

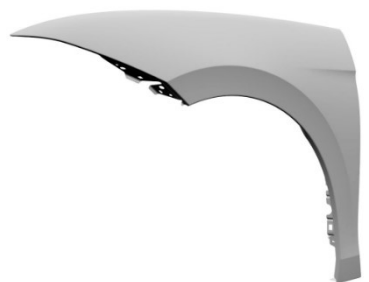

1.2

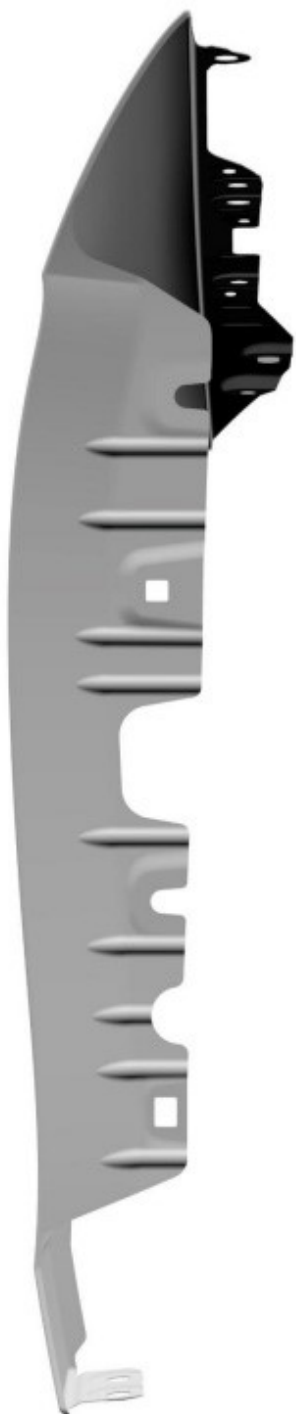

1.4



1.5



1.6

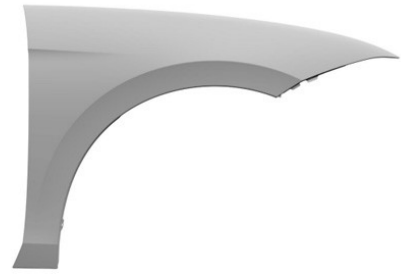

2.1



2.2



2.3



2.4



2.5

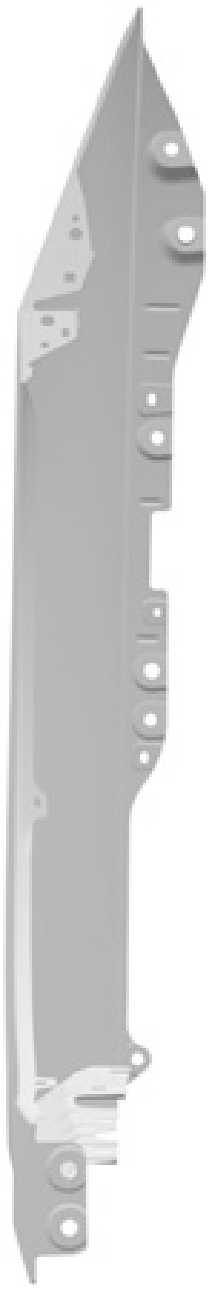

2.6



3.1



3.2



3.3



3.4



3.5



3.6

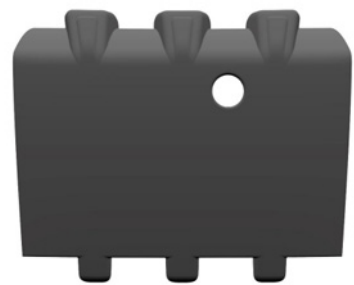

4.1



4.2



4.3



4.4



4.5



4.6



5.1

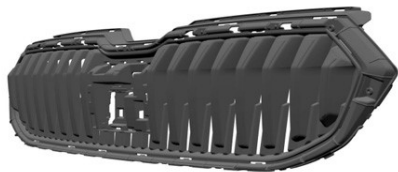

5.2



5.3



5.4



5.5



5.6



6.1

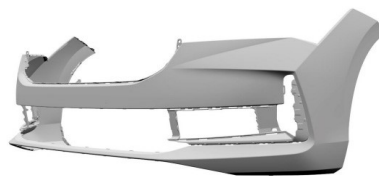

6.2

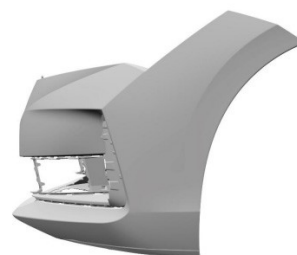

6.3



6.4



6.5



6.6



7.1

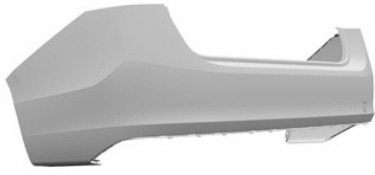

7.2

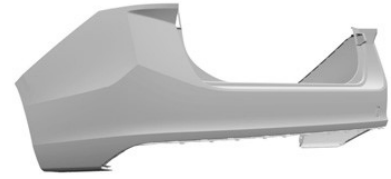

8.2



7.3

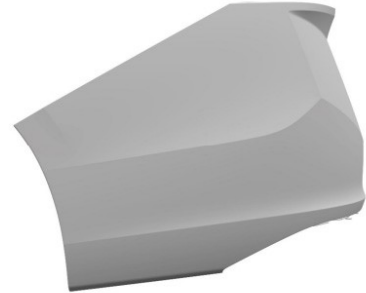

8.3



7.4

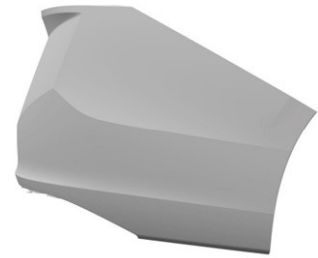

8.4



7.5



8.5



7.6



8.6



8.1



9.1



9.2



9.3



9.4



9.5



9.6



10.1



10.2



10.3



10.4



10.6



10.5

Seznam vlastníků zapsaných průmyslových vzorů

(73)	(11)	(51)	(73)	(11)	(51)
Škoda Auto a.s., Mladá Boleslav, Mladá Boleslav II, CZ	38315	12-16	TKZ Polná, spol. s r.o., Polná, CZ	38317	08-08
Vondrášová Jana, Jirkov, CZ	38316	06-09			

Dodatková ochranná osvědčení pro léčiva a pro přípravky na ochranu rostlin

Schválení prodloužení doby platnosti

- (22) 13.01.2023
 - (21) SPC/CZ2023/837
 - (73) Bristol-Myers Squibb Company, Princeton, NJ 08543, NJ, US
 - (68) 2867258
 - (54) **Optimalizace lidských protilátek, které se váží na gen-3 aktivace lymfocytů (LAG-3), a jejich použití**
 - (92) EU/1/22/1679, 16.09.2022
 - (93) EU/1/22/1679, 16.09.2022, EU
 - (94) 16.03.2038
 - (95) **relatlimab, léčivý přípravek**
Léčivo pro pediatrické použití
-

Úřední rozhodnutí a oznámení

MM4A, MM4F Zániky patentů a autorských osvědčení pro nezaplacení udržovacích poplatků

(11)	(21)	Int.Cl/(51)	(11)	(21)	Int.Cl/(51)
302836	2008-848	8/F23B 50/12	307929	2018-730	8/A61L 2/10
303002	2008-823	8/G09B 5/04	308022	2017-850	8/F28D 9/00
303938	2011-888	8/E06B 1/34	308218	2018-724	8/A01M 29/08
304153	2012-955	8/G01N 33/24	308313	2011-898	8/A01N 57/14
304713	2013-1060	8/B65H 73/00	308326	2018-723	8/G02B 7/02
305516	2012-925	8/C25B 1/04	308394	2018-734	8/G10L 25/00
305634	2014-954	8/C04B 28/04	308516	2019-794	8/A61B 17/64
305834	2014-942	8/G01F 1/50	308558	2018-721	8/B01J 13/00
306073	2013-1069	8/C12N 15/82	308809	2019-789	8/G10B 3/00
306566	2015-960	8/G01V 1/16	308873	2017-839	8/A61K 31/555
306784	2015-949	8/C22C 19/07	309019	2020-736	8/F28F 9/26
307053	2013-1079	8/A61L 27/02	309273	2020-727	8/B27N 3/08
307420	2016-844	8/F21K 2/06	309520	2018-742	8/G21C 7/06
307576	2017-832	8/C01B 39/04	309657	2019-809	8/A61H 1/00
307814	2017-855	8/A01B 49/02			

MK1K Zániky užitných vzorů uplynutím doby platnosti

(11)	(21)	(51)	(11)	(21)	(51)
27301	2014-29749	A23K 1/18	27413	2014-29728	C22C 38/18
27322	2014-29753	B01D 24/12	27517	2014-29739	F41H 1/02

MK4Q Zániky práva ze zapsaných průmyslových vzorů uplynutím doby ochrany

(11)	(21)	Int.Cl/(51)	(11)	(21)	Int.Cl/(51)
36234	2013-39790	9/09-09	37559	2018-41358	11/03-01
36235	2013-39791	9/09-09	37699	2018-41359	11/10-04
36289	2013-39789	9/08-10	37727	2018-41360	11/13-02

ND1K První prodloužení doby platnosti užitných vzorů

(51) B07B 1/04	(2006.01)	(51) F41H 5/02	(2006.01)
(11) 34303		F41H 5/00	(2006.01)
(21) 2020-37782		F41H 5/24	(2006.01)
(22) 17.07.2020		E01F 13/02	(2006.01)
(73) Výzkumný ústav vodohospodářský T. G. Masaryka veřejná výzkumná instituce, Praha 6, Dejvice, CZ		(11) 34460	
(54) Zařízení pro síťovou analýzu směsného komunálního odpadu		(21) 2020-37819	
(51) E03D 1/30	(2006.01)	(22) 28.07.2020	
(11) 34308		(73) MOB-Bars s.r.o., Mnichovice, CZ	
(21) 2020-37793		(54) Vysoce odolná balistická stěna	
(22) 21.07.2020		(51) B65D 63/10	(2006.01)
(73) Alcadrain s.r.o., Praha 7, Holešovice, CZ		(11) 34706	
(54) Napouštěcí ventil pro WC nádržky		(21) 2020-38040	
		(22) 29.09.2020	
		(73) JUTA a.s., Dvůr Králové nad Labem, CZ	
		(54) Stahovací páska zejména pro spojení zakončení vázacího motouzu	

- (51) **B32B 7/02** (2019.01)
B32B 33/00 (2006.01)
G01S 7/38 (2006.01)
H01Q 17/00 (2006.01)
F41H 3/02 (2006.01)
(11) 37940
(21) 2024-41923
(22) 24.01.2018
(73) Czech Defense s.r.o., Znojmo, CZ
(54) Kompozitní materiál

ND1K

Druhé prodloužení doby platnosti užžitných vzorů

- | | |
|---|---|
| (51) H04H 20/18 (2008.01) | (51) E04H 4/12 (2006.01) |
| H04N 21/43 (2011.01) | (11) 31077 |
| G06Q 30/00 (2012.01) | (21) 2017-34051 |
| G06Q 30/01 (2023.01) | (22) 28.08.2017 |
| (11) 30907 | (73) BERNDORF BÄDERBAU s.r.o., Bystřice, CZ |
| (21) 2017-33861 | (54) Bazénová stěna s odtokovým žlábkem |
| (22) 28.06.2017 | |
| (73) České Radiokomunikace a.s., Praha 6, Břevnov, CZ | (51) E04H 3/14 (2006.01) |
| (54) Systém pro časovou synchronizaci HbbTV spotů s lineárním vysíláním | E04B 1/342 (2006.01) |
| | (11) 31249 |
| (51) C01G 23/00 (2006.01) | (21) 2017-34214 |
| F16D 69/02 (2006.01) | (22) 16.10.2017 |
| (11) 31069 | (73) LEDIC Development s.r.o., Praha 4, Michle, CZ |
| (21) 2017-33917 | (54) Kryté cvičiště, zejména pro výcvik vojáků a policistů |
| (22) 17.07.2017 | |
| (73) Vysoká škola báňská -Technická univerzita Ostrava, Ostrava, Poruba, CZ | (51) A61C 3/02 (2006.01) |
| PRECHEZA a.s., Přerov, Přerov I-Město, CZ | (11) 33790 |
| (54) Frikční směs obsahující titanát s nevláknitou morfologií částic | (21) 2020-37109 |
| | (22) 15.08.2017 |
| | (73) FOSHAN ANGELS BIOTECHNOLOGY CO., LTD, Nanhai District, Foshan, Guangdong, CN |
| | (54) Zařízení na kostní extrakci |

ND4Q

První obnovy doby ochrany průmyslových vzorů

- | | |
|-----------------|------------------------------------|
| (51) 02-05 | (51) 11-02 |
| (11) 37649 | (11) 37650 |
| (21) 2019-41516 | (21) 2019-41517 |
| (22) 23.08.2019 | (22) 23.08.2019 |
| (54) Motýlek | (54) Dekorativní předmět - motýlek |

ND4Q

Druhé obnovy doby ochrany průmyslových vzorů

- | | |
|----------------------------|---------------------------------|
| (51) 03-01 | (51) 25-01 |
| (11) 36178 | (11) 36226 |
| (21) 2014-39948 | (21) 2014-39967 |
| (22) 04.07.2014 | (22) 08.07.2014 |
| (54) Přívěsek ke klíčům | (54) Stěna z dlaždic a dlaždice |
| | |
| (51) 06-04 | (51) 03-01 |
| (11) 36220 | (11) 36451 |
| (21) 2014-39966 | (21) 2014-39949 |
| (22) 08.07.2014 | (22) 24.06.2014 |
| (54) Police a policový díl | (54) Taška s popruhem |

ND4Q

Třetí obnovy doby ochrany průmyslových vzorů

- (51) 09-03
- (11) 34695
- (21) 2009-37848
- (22) 04.08.2009
- (54) Kartonový obal na pytle a sáčky

PD4Q

Převod práv a ostatní změny vlastníků průmyslových vzorů

- (11) 34017
- (21) 2007-37020
- (73) Meopta s.r.o., Přerov, Přerov I-Město, CZ

- (11) 36178
- (21) 2014-39948
- (73) Kerchev Vladislav Donkov, Praha 4, Kunratice, CZ

Zamítnuté a částečně zamítnuté přihlášky ochranných známek před zveřejněním

Kapitola obsahuje údaje o rozhodnutích o přihláškách ochranných známek, u kterých byly na základě provedeného věcného průzkumu shledány Úřadem důvody pro zamítnutí přihlášky ochranné známky podle ustanovení § 4 nebo 6 zákona č. 441/2003 Sb. Na základě toho Úřad vydal rozhodnutí o zamítnutí přihlášky podle ustanovení § 22 zákona č.441/2003 Sb., a to pro celý seznam výrobků a služeb nebo pro jeho část. Údaje o výsledku rozhodnutí (zamítnutí přihlášky, částečné zamítnutí přihlášky) jsou uvedeny jako datum právní moci rozhodnutí/výsledek rozhodnutí.

(210) **O-584796**
(540)



(593) Obrazová
02.07.2024/NABYTÍ P.M. - ZAMÍTNUTÍ PŘIHLÁŠKY

(210) **O-588794**

(540)

Sweet Fiber

(592) Slovní

22.06.2024/NABYTÍ P.M. - ZAMÍTNUTÍ PŘIHLÁŠKY

(210) **O-590860**

(540)

DEN NÁŘADÍ

(592) Slovní

23.06.2024/NABYTÍ P.M. - ZAMÍTNUTÍ PŘIHLÁŠKY

(210) **O-590911**

(540)

Talent Camp

(592) Slovní

18.06.2024/NABYTÍ P.M. - ZAMÍTNUTÍ PŘIHLÁŠKY

(210) **O-591868**

(540)

VetExotic

(592) Slovní

09.07.2024/NABYTÍ P.M. - ZAMÍTNUTÍ PŘIHLÁŠKY

Přehled zveřejněných přihlášek ochranných známek

Přihlášky ochranných známek, které byly na základě výsledků formálního a věcného průzkumu provedeného Úřadem shledány schopné zápisu do rejstříku ochranných známek, jsou obsaženy v této kapitole. Důležitou právní skutečností je, že zveřejněním přihlášky ochranné známky v této kapitole Věstníku (§ 23 zákona č. 441/2003 Sb.) začíná běžet zákonná tříměsíční lhůta pro podání námitek podle ustanovení § 25 zákona č. 441/2003 Sb.

Číselný přehled (210)											
O-589671	O-589921	O-590442	O-591637	O-591638	O-592416	O-592417	O-592439	O-592539	O-592778	O-592873	O-593051
O-593052	O-593078	O-593083	O-593139	O-593174	O-593228	O-593241	O-593261	O-593284	O-593296	O-593298	O-593366
O-593367	O-593368	O-593369	O-593396	O-593508	O-593534	O-593540	O-593567	O-593589	O-593601	O-593602	O-593606
O-593621	O-593674	O-593691	O-593697	O-593714	O-593719	O-593720	O-593727	O-593729	O-593730	O-593748	O-593786
O-593790	O-593794	O-593795	O-593816	O-593825	O-593829	O-593830	O-593841	O-593867	O-593911	O-593949	O-593952
O-593990	O-594019	O-594052	O-594053	O-594057	O-594123	O-594124	O-594135	O-594136	O-594140	O-594142	O-594179
O-594181	O-594182	O-594184	O-594185	O-594196	O-594204	O-594206	O-594213	O-594233	O-594234	O-594235	O-594239
O-594240	O-594241	O-594253	O-594255	O-594256	O-594261	O-594262	O-594291	O-594386			

Zveřejněné přihlášky ochranných známek

(210) **O-589671**
(220) 23.11.2023
(320) 23.11.2023
(540)

Beskyd Tour

(592) Slovní
(511) (25) oděvy, cyklistická trička, cyklistické krátké kalhoty, sportovní oblečení, trička, trička s potiskem, tílka, sportovní tílka, sportovní trička s krátkým rukávem, trička s dlouhým rukávem, sportovní čepice, sportovní kalhoty, rukavice pro cyklisty; (41) organizace, příprava a pořádání sportovních soutěží, organizování sportovních akcí, pořádání cyklistických akcí, organizace, příprava a pořádání cyklistických závodů, poskytování prostor pro sportovní akce, příprava a pořádání sportovních akcí.

Třídy výrobků a služeb:
25, 41

(730) **Hrdina Libor Ing.**, 26. dubna 208/65, Ostrava, Plesná, 72527, CZ
(740) JUDr. Ing. Ivan Barabáš, advokát, 28. října 3159/29, Ostrava, Moravská Ostrava, 70200

(210) **O-589921**
(220) 04.12.2023
(320) 04.12.2023
(540)

Českej chleba

(592) Slovní
(511) (9) hudební a audiovizuální nosiče hudební skupiny, magnetofonové kazety, gramofonové desky, CD, DVD, video kazety; (35) propagační a reklamní činnost spojená s činností hudební skupiny, pomoc při řízení obchodní činnosti, obchodní administrativa, kancelářské práce, management a marketing, reklama (on-line) na počítačové komunikační síti, on-line inzerce, vyhledávání informací v počítačových souborech, pronájem reklamního času ve všech komunikačních médiích, poskytování obchodních informací pomocí Internetu, zprostředkování obchodních činností pomocí Internetu, zaslání reklamních materiálů zákazníkům, distribuce vzorků zboží, pořádání veletrhů pro obchodní a reklamní účely, předvádění zboží, obchodní průzkum, organizování výstav reklamních nebo komerčních, komerční využití Internetu v oblastech internetových médií a vyhledávacích služeb; (41) služby v oblasti zábavy, hudební skupina a činnosti s ní související a spadající do třídy 41, jako je např. zábava a koncerty hudební skupiny, organizování a zajištění kulturních a společenských akcí, představení a koncertů hudební skupiny, skládání hudby a textů pro hudební skupinu, nahrávání hudební skupiny, vydavatelská činnost, agentura hudební skupiny, vydávání textů s výjimkou reklamních nebo náborových, vydávání knih, časopisů, revue apod., zveřejňování textů (kromě reklamních), vydávání (on-line) knih a časopisů v elektronické formě, poskytování (on-line) počítačových her z počítačových sítí, poskytování elektronických publikací on-line (bez možnosti kopírování), prezentace vizuálního umění nebo literatury veřejnosti pro kulturní a vzdělávací účely, nahrávání nosičů zvukových nebo obrazově zvukových, převádění médií do elektronické podoby a jejich šíření, půjčování nahraných zvukových nebo obrazově zvukových záznamů, tvorba a šíření audiovizuálních děl.

Třídy výrobků a služeb:
9, 35, 41

(730) **Foller Jiří Ing.**, č. p. 37, Chmelná, 25765, CZ

(210) **O-590442**
(220) 29.12.2023
(320) 29.12.2023
(540)



(593) Obrazová
(511) (35) reklama a propagace, reklama a marketing, reklama online, dodavatelské služby pro třetí osoby [nákup výrobků a služeb pro jiné podniky], obchodní propagace, reklama; (41) organizování slavnostních společenských akcí, organizování soutěží, organizování konferencí, výstav pro kulturní a vzdělávací účely a soutěží.

Třídy výrobků a služeb:
35, 41

(591) Barevná
(730) **Svatý Florián - Dobrovolní hasiči roku, z. s.**, Zubatého 685/1, Brno, Zábřovice, 61400, CZ

(210) **O-591637**
(220) 23.02.2024
(320) 23.02.2024
(540)

EXPERTPAP

(592) Slovní
(511) (1) chemické inhibitory proti korozi; (2) preventivní a ochranné směsi na ochranu před korozi, jako například kapaliny pro prevenci rzi a koroze a/nebo ochranné kapaliny, systémy na bázi vody, systémy na bázi oleje a systémy na bázi rozpouštědel, antikoroziční tuky a aditiva, směsi pro inhibici koroze, včetně prášků k použití v průmyslu na ochranu kovů a pro úpravu vody používané v procesech obrábění kovů pro redukci a zastavování koroze, práškové směsi pro inhibici koroze nebo rzi a pro ochranu kovů před korozi nebo rzi, včetně roztoků na bázi vody, roztoků na bázi oleje a roztoků na bázi rozpouštědel, směsi pro inhibici koroze a rzi pro ochranu kovů, včetně roztoků na bázi vody, roztoků na bázi oleje, roztoků na bázi rozpouštědel a tuků, antikoroziční činidla, přípravky a látky, antikoroziční nátěry; (16) papír, karton, lepenka, balicí papír, papír pro kancelář, papír pro tisk, xerografický papír, barvený papír, papír pro umělce, papír pro malování, obaly z papíru, lepenky a/nebo plastu, lepicí pásy pro kancelář nebo domácnost, pytle, tašky a sáčky z papíru, obalové fólie z plastu, pytle, tašky a sáčky z umělých hmot, zejména z polyethylenu (LDPE a HDPE) a z polypropylenu (PP), sáčky, tašky a pytle (spadající do této třídy) k reklamním účelům, průtažné (stretch) balicí fólie, bublinkové balicí fólie, pěnové balicí fólie, speciální fólie pro balení (spadající do této třídy), ruční etiketovací strojků pro kancelářské účely, lepidla pro papír, tiskoviny všeho druhu - noviny, časopisy, knihy, odborné publikace, letáky, brožury, diáře, kalendáře, bloky, fotografie, firemní papíry, vizitky, katalogy, sešity, učebnice, etikety, samolepky, kancelářské potřeby všeho druhu (spadající do této třídy), psací potřeby všeho druhu (spadající do této třídy), náhradní náplně do psacích potřeb, psací a kancelářské potřeby k reklamním účelům (spadající do této třídy), obalové materiály odolávající korozi v rámci této třídy, antikoroziční obalové fólie v rámci této třídy; (40) zpracování a konečná úprava materiálů, a to plastu a papíru, výroba obalových materiálů na zakázku, recyklace materiálů, tisk, potisk výrobků a jejich obalů, fotosazba, barvení obalů, úprava kovových částí za účelem prevence koroze, ionizace, leštění, broušení, rytí, gravírování, řezání, děrování, vrtání, informace v oblasti zpracování materiálů a konečné úpravy materiálů, informace v oblasti tisku, informace v oblasti potisku výrobků a jejich obalů.

Třídy výrobků a služeb:
1, 2, 16, 40

(730) **OBAL Expert a.s.**, Mojžírova 116/2, Praha 4, Nusle, 14000, CZ

(740) Mgr. Petr Bílý LL.M., advokát, Otýlie Beníškové 1664/14, Plzeň, Severní Předměstí, 30100

(210) **O-591638**

(220) 23.02.2024

(320) 23.02.2024

(540)

EXPERTFOL

(592) Slovní

(511) (1) chemické inhibitory proti korozi; (2) preventivní a ochranné směsi na ochranu před korozi, jako například kapaliny pro prevenci rzi a koroze a/nebo ochranné kapaliny, systémy na bázi vody, systémy na bázi oleje a systémy na bázi rozpouštědel, antikorozní tuky a aditiva, směsi pro inhibici koroze, včetně prášků k použití v průmyslu na ochranu kovů a pro úpravu vody používané v procesech obrábění kovů pro redukci a zastavování koroze, práškové směsi pro inhibici koroze nebo rzi a pro ochranu kovů před korozi nebo rzi, včetně roztoků na bázi vody, roztoků na bázi oleje a roztoků na bázi rozpouštědel, směsi pro inhibici koroze a rzi pro ochranu kovů, včetně roztoků na bázi vody, roztoků na bázi oleje, roztoků na bázi rozpouštědel a tuků, antikoroziční činidla, přípravky a látky, antikoroziční nátěry; (16) papír, karton, lepenka, balicí papír, papír pro kancelář, papír pro tisk, xerografický papír, barvený papír, papír pro umělece, papír pro malování, obaly z papíru, lepenky a/nebo plastu, lepicí pásy pro kancelář nebo domácnost, pytle, tašky a sáčky z papíru, obalové fólie z plastu, pytle, tašky a sáčky z umělých hmot, zejména z polyethylenu (LDPE a HDPE) a z polypropylenu (PP), sáčky, tašky a pytle (spadající do této třídy) k reklamním účelům, průtažné (stretch) balicí fólie, bublinkové balicí fólie, pěnové balicí fólie, speciální fólie pro balení (spadající do této třídy), ruční etiketovací stroje pro kancelářské účely, lepidla pro papír, tiskoviny všeho druhu - noviny, časopisy, knihy, odborné publikace, letáky, brožury, diáře, kalendáře, bloky, fotografie, firemní papíry, vizitky, katalogy, sešity, učebnice, etikety, samolepky, kancelářské potřeby všeho druhu (spadající do této třídy), psací potřeby všeho druhu (spadající do této třídy), náhradní náplně do psacích potřeb, psací kancelářské potřeby k reklamním účelům (spadající do této třídy), obalové materiály odolávající korozi v rámci této třídy, antikoroziční obalové fólie v rámci této třídy; (40) zpracování a konečná úprava materiálů, a to plastu a papíru, výroba obalových materiálů na zakázku, recyklace materiálů, tisk, potisk výrobků a jejich obalů, fotosazba, barvení obalů, úprava kovových částí za účelem prevence koroze, ionizace, leštění, broušení, rytí, gravírování, řezání, děrování, vrtání, informace v oblasti zpracování materiálů a konečné úpravy materiálů, informace v oblasti tisku, informace v oblasti potisku výrobků a jejich obalů.

Třídy výrobků a služeb:

1, 2, 16, 40

(730) **OBAL Expert a.s.**, Mojžírova 116/2, Praha 4, Nusle, 14000, CZ

(740) Mgr. Petr Bílý LL.M., advokát, Otýlie Beníškové 1664/14, Plzeň, Severní Předměstí, 30100

(210) **O-592416**

(220) 28.03.2024

(320) 28.03.2024

(540)



(593) Obrazová

(511) (6) ocelové konstrukce, kovové nosníky všeho druhu, plechy všeho druhu, kovové trouby, kovové trubky, kovové ohyby, kovové odbočky, kovové kompenzátory axiální i lyrové, kovové armatury v jiné třídě neobsažené, kovové příruby a potrubní lemy, kovové fitinky, kovové konzoly, kovové úchyty a jiné součásti potrubních systémů, drát, kovové profily všeho druhu včetně tyčového materiálu, kovový pásový materiál, kovový spojovací materiál, kovový stavební a konstrukční materiál spojený s jinými nekovovými materiály, zejména stavebními, těsnicími a izolačními (např.

kovová izolovaná potrubí); (37) zámečnické práce (opravy); (40) svářečské práce, zakázková výroba ocelových konstrukcí, zakázková výroba předizolovaných potrubních systémů; (42) konstrukční a projekční práce, technická poradenská činnost v oboru tepelných systémů, tepelných izolací a potrubních systémů.

Třídy výrobků a služeb:

6, 37, 40, 42

(591) Barevná

(730) **HART - PIPE s.r.o.**, U studánky 250/3, Praha 7, Holešovice, 17000, CZ

(740) Anderle a Vališ, advokátní kancelář, s.r.o., Mgr. Martin Vališ, Na Poříčí 1040/10, Praha 1, Nové Město, 11000

(210) **O-592417**

(220) 28.03.2024

(320) 21.03.2024

(540)

MIDSOMMAR

(592) Slovní

(511) (32) nealkoholické nápoje; (33) alkoholické nápoje (s výjimkou piva).

Třídy výrobků a služeb:

32, 33

(730) **Berentzen-Gruppe Aktiengesellschaft**, Ritterstr. 7, 49740 Haselünne, DE

(740) KOREJZOVA LEGAL v.o.s., Petra Sauvage de Brantes, č. p. 157, Slatinky, 10100

(210) **O-592439**

(220) 01.04.2024

(320) 01.04.2024

(540)



ACTIVAIR

(593) Obrazová

(511) (2) ochranné povrchové nátěry na kovy; (4) syntetické kompresorové oleje; (7) 3D tiskárny, alternátory, stroje na zpracování nerostných surovin, důlní stroje, provzdušňovací čerpadla, provzdušňovací čerpadla do akvárií, provzdušňovací čerpadla pro vodní tělesa, vzduchová dmyhadla, provzdušňovací čerpadla do jezírek, vzduchové kompresory, čerpadla na stlačený vzduch, vzduchové kompresory do systémů stlačeného vzduchu vozidel, vzduchové kompresory pro vozidla, stroje na stlačený vzduch, vzduchové chladiče (kompresory), vzduchová čerpadla, vzduchová čerpadla pro použití v teráriích, vzduchové kompresory (zařízení autoservisů), stroje na odsávání vzduchu, vzduchovací kameny do akvárií (čerpadla), čerpadla do akvárií, axiální proudové ventilátory, axiální proudové kompresory, axiální čerpadla, zařízení na odvodňování suterénů, čerpadla na pivo, dmyhadla pro stlačování, odsávání a přepravu plynů, fukary pro stlačování, odsávání a dopravu zrní, odstředivé kompresory, odstředivá čerpadla pro kondenzační jednotky, odstředivá dmyhadla, oběhová čerpadla, kompresní ventilátory (větráky), kompresory, kompresory jako části strojů, pohonů a motorů, kompresory (lisy) na kontejnery s odpadem, kompresory (lisy) pro vozidla na sběr odpadu, kompresory pro klimatizační zařízení, kompresory pro vzduchotechnická zařízení, kompresory pro odvlhčovací stroje, plynové kompresory, kompresory do strojů, kompresory na obnovu a recyklaci chladicích plynů, kompresory pro ledničky, kompresory na přepřívání spalovacích motorů, membránová čerpadla, dávkovací čerpadla, membránová čerpadla na čerpání tekutých materiálů, distribuční čerpadla, membránová čerpadla na čerpání polotekutého materiálu, difúzní čerpadla, membrány pro čerpadla, drenážní stroje, pohony pro vakuová čerpadla, elektrické kompresory, ejektory (čerpadla), písty pro kompresory, pístní kroužky pro tepelná čerpadla, pístové kompresory, olejová odsávací čerpadla, multifázová šroubová čerpadla, námořní čerpadla, stroje na nafukování balonů, trysky jako části strojů, trysková čerpadla na vytváření vakua, průmyslové vysávací stroje k použití při výrobě, průmyslová dmyhadla, výdejní stojany na vodík pro čerpací stanice, hydraulická čerpadla, vysokotlaká čerpadla, vysokotlaká čerpadla pro mycí zařízení a instalace, vysokotlaká čerpadla, dmyhadla pro stlačování, odsávání a přepravu plynů, palivová čerpadla pro čerpací stanice, elektrická čerpadla, elektrické rotační kompresory, motory pro kompresory, plynové generátory (kompresory) pro podmořské zdvihání, plynové generátory (kompresory) k huštění pevných

konstrukcí, plynové generátory (kompresory) k huštění pružných konstrukcí, plynové kompresory, fukary pro stlačování, odsávání a dopravu zrní, pneumatická čerpadla pro dodávky zkapalněných plynů, pneumatická zařízení k odsávání odpadního oleje, tlaková čerpadla, tlaková vakuová čerpadla, multiplikátory tlaku pro plyny, vrtulky čerpadla, regulační ventily čerpadel, stroje na tlakování bubnů, čerpací přístroje (stroje), čerpadla, kompresory a fukary, čerpadla na aerosoly, čerpadla na provzdušňování akvárií v interiérech, čerpadla na chlazení motorů, čerpadla pro topná zařízení, čerpadla na extrakci plynů (stroje), čerpadla na odstranění par (stroje), čerpadla pro potravinářský průmysl (stroje), sací čerpadla (stroje), pístové kompresory, vratná vakuová čerpadla, chladicí kompresory pro vytápěcí zařízení, chladicí kompresory pro chladicí instalace, čerpadla na znvouzískání chladiva, čerpadla na reverzní osmózu, robotická čerpadla na stlačení vzduch, robotické kompresory, rotační vzduchové kompresory, rotační dmychadla, rotační kompresory, rotační vačková čerpadla, rotační zubová čerpadla, rotační čerpadla, šroubové vzduchové kompresory, šroubová čerpadla, odstředivá čerpadla s vlastním vstřikováním, ponorná elektrická čerpadla, ponorná čerpadla, sací čerpadla, sací ventily do vzduchových kompresorů, sací ventily do plynových kompresorů, stroje na huštění pneumatik (garážová a servisní zařízení), vakuové přísavky do vakuových pump, instalační zařízení (součást vakuových pump), ventily pro čerpadla, čerpadla s vertikální turbínou, objemová rotační zubová čerpadla, vodní čerpadla do plaveckých bazénů, vodní čerpadla do lázeňských van, průmysloví roboti, alternátory, generátory stejnosměrného proudu, generátory elektřiny, dieselové elektrické generátory, soupravy generátorů elektrické energie, elektrické generátory využívající geotermální energii, elektrické generátory využívající odpadního tepla, elektrické generátory pro nouzové použití, elektrické generátory pro loď, skupiny elektrických generátorů, elektrické generátorové stanice, elektrické generátory využívající solární články, nouzové generátory elektřiny, nouzové generátory pro dodávku elektřiny, motory na výrobu elektřiny, plynem poháněné elektrické generátory, zařízení na výrobu energie, generátory, generátory větrných turbín, generátory pro pozemní vozidla, generátory vysokého napětí, hydrodynamické šrouby (šneky), zařízení pro výrobu elektrického proudu ze solární energie, zařízení na dodávku elektřiny (generátory), energetická zařízení (generátory), přenosné generátory elektrické energie, mobilní generátory elektrické energie, inertní plynové generátory (stroje), hydroelektrická zařízení na výrobu elektřiny, větrné turbíny, elektrické generátory na větrný pohon, generátory pro nepřetržité napájení, stroje na nepřetržitou dodávku energie pro výrobu elektrické energie, parou poháněné generátory, stator (části strojů), dopravníky a dopravníkové pásy, zvedací zařízení, zdviže a eskalátory, manipulační zařízení, mechanismy na otvírání a zavírání, balicí stroje, provzdušňovače, vzduchem chlazené kondenzátory, dmychadla (stroje), potahovací stroje, stroje a zařízení pro řezání, vrtání, broušení, ostření a úpravu povrchů, elektromechanické stroje pro chemický průmysl, elektrolytické přístroje na elektrolytické pokovování, filtrační stroje, odlučovače a odstředivky, stroje a přístroje na zpracování a přípravu potravin a nápojů, plynové konvertory, stroje na opracování skla, stroje na zpracování skla, stroje a obráběcí stroje na zpracování materiálů a pro výrobu, stroje na výrobu polovodičů, stroje na zpracování plastů, stroje na opracování skla, stroje pro povrchovou depozici, stroje na montáž polovodičových komponentů, stroje na výrobu forem, stroje na výrobu balících materiálů, stroje na přípravu povrchů pro elektrické a elektronické komponenty, stroje k použití při montáži, stroje pro použití při výrobě elektrických a elektronických obvodů, stroje na zpracování vody, dřevoobráběcí stroje, stroje, obráběcí stroje a elektrické stroje a přístroje určené k upevňování a spojování, manipulační stroje k průmyslovému použití, stroje na výrobu LCD přístrojů, mechanické nástroje, mlýny a drtičí stroje, stroje na výrobu paměťových čipů, číslíkové řízené obráběcí stroje, stroje pro rafinaci ropy, oplétací stroje, plazmové leptací stroje, přesné obráběcí stroje, přesné stroje na výrobu dílů pro proudové motory, přesné obráběcí stroje na obrábění obrobků, tiskařské stroje a stroje na vázání knih, přístroje pro řízení procesů (pneumatické), přístroje pro řízení procesů (mechanické), přístroje pro řízení procesů (hydraulické), řídicí jednotky procesů (hydraulické), řídicí jednotky procesů (mechanické), řídicí jednotky procesů (pneumatické), stroje na zpracování využívající tekutin pro úpravu předmětů, stroje na zpracování využívající plynů pro úpravu předmětů, chladicí kondenzátory, robotické stroje pro konečnou úpravu, robotické mechanismy na opracování dřeva, robotické mechanismy na opracování plastových materiálů, robotické mechanismy na opracování skla, robotické mechanismy na obrábění kovů, robotické utěšňovací stroje, roboti na obráběcí stroje, rotační elektrické stroje, stroje na výrobu polovodičů, polovodičové expoziční přístroje pro použití ve výrobě, zařízení na zpracování polovodičových destiček, stroje na výrobu polovodičových substrátů, stroje na zpracování polovodičů na leptání

magnetických disků, stroje na zpracování polovodičů na výrobu magnetických disků, stroje na zpracování polovodičů na výrobu polovodičových destiček, stroje na zpracování polovodičů na výrobu substrátů, stroje na zpracování polovodičů na leptání substrátů, stroje na zpracování polovodičů na leptání polovodičových destiček, šicí stroje na textilie a kůži, tvarovací a modelovací stroje, mechanická zařízení na systémové řízení, pneumatická zařízení na systémové řízení, obráběcí stroje, nástroje pro obráběcí stroje, stroje na depozici z plynné fáze, stroje pro nakládání s odpady a jejich recyklaci, filtry na čištění chladicího vzduchu pro motory, vzduchové filtry do automobilových motorů, vzduchové filtry do motocyklových motorů, turbíny, jiné než pro pozemní vozidla, motory pro létající stroje, letecké motory, motory na střídavý proud, motory na stlačený vzduch, spalovací motory do strojů, spalovací motory do průmyslových strojů, spalovací motory do letadel, spalovací motory pro plavidla, ovládací kabely pro stroje a motory, ovládací mechanismy pro robotické stroje, ovládací mechanismy pro stroje a motory, regulátory (součásti strojů), termostatické regulační ventily pro stroje, hydraulická ovládací zařízení pro stroje a motory, pneumatická ovládací zařízení pro stroje a motory, chladiče pro motory, bubnové filtry, rozmělnovače (stroje), dávkovací stroje, palivové trysky, palivová čerpadla, elektrické zařízení na čištění vzduchem, vysavače do auta, přístroje a zařízení na centrální vysávání, centrální vysavače, bezšňurové vysavače, elektrické vysavače pro průmyslové použití, elektrické vysavače a jejich části, stroje na venkovní mytí a čištění, stroje na tlakové čištění, vysokotlaká čistící zařízení, elektrické ruční vysavače, hadice k vysavačům, filtry a sáčky na prach do vysavačů, vysávací stroje pro domácnost, vysavače na dobíjecí baterie, vysavače na čištění povrchů, vysavače, čistící přístroje parní, vysavače na mokré i suché vysávání, stroje a obráběcí stroje používané v nouzových a záchranných situacích, vakuové balicí stroje, stroje na vakuové balení, drtiče a stlačovače odpadu (elektrické přístroje na likvidaci odpadu), automatické vstupní ovládací ventily pro pístové kompresory, vypouštěcí zpětné ventily na výpustě vzduchových kompresorů, olejové filtry, palivové filtry, filtrovací stroje, zařízení zabraňující znečišťování ovzduší pro motory, filtry pro stroje, vložky do filtračních zařízení, filtrační lisy pro chemické zpracování, filtrační stroje pro chemické provozy, kryty filtrů jako části strojů, filtrační stroje používané při manipulaci s odpadní vodou, vodní čerpadla do zařízení na filtrování vody, membránové filtry k použití jako části strojů, tlakové transformátory, regulátory tlaku (ventily) jako části strojů, regulátory tlaku (součásti strojů), přístroje na regulaci tlaku jako části strojů, tlakové potrubí z kovu (části strojů), průmyslové vysavače na čištění, vysávací drtiče na úklid odpadu, zařízení na vakuové balení, komerční a průmyslové vysavače, průmyslové čistící stroje (vysavače), vakuové regulační ventily (části strojů), pistole na katodové rozprašování, stroje na potahování papíru; (9) panoramatické fotoaparáty 360°, panoramatické videokamery 360°, software pro počítačovou 3D grafiku, převodníky střídavého/stejnosměrného proudu, AC/DC měniče, AC/DC napájecí zdroje, čidla zrychlení, zařízení pro kontrolu vstupu, antény jako dílčí prvky, antény jako komunikační zařízení, alarmy (poplašná zařízení) a výstražná zařízení, software umělé inteligence, letecké komunikační přístroje a zařízení, stroje a přístroje pro leteckou rádiovou komunikaci, zaměřovací teleskopy, přístroje na měření proudu vzduchu, přístroje na analýzu vzduchu, generátory vzduchu a plynů pro vědecké experimenty v laboratořích, zařízení na měření znečištění vzduchu, detektory kvality vzduchu, čidla teploty vzduchu, přístroje na sběr leteckých údajů, přístroje na výrobu plynu pro kalibrační účely, přístroje a zařízení sloužící ke generaci rentgenového záření (ne lékařská), přístroje na záznam obrazu, přístroje na reprodukci obrazu, přístroje a nástroje pro astronomii, přístroje na přenos dat, zařízení pro přenos zvuku, fyzikální přístroje a nástroje, přístroje pro reprodukci zvuku, přístroje pro záznam dat, přístroje a nástroje ke geolokaci, přístroje a nástroje pro reprodukci dat, přístroje a nástroje pro regulaci využití elektrického proudu, přístroje a nástroje pro řízení využití elektrického proudu, přístroje a nástroje pro přepínání využití elektrického proudu, přístroje a nástroje pro regulaci rozvodu elektrického proudu, přístroje a nástroje pro přepínání distribuce elektrického proudu, přístroje a nástroje pro přeměnu distribuce elektrického proudu, přístroje a nástroje pro řízení rozvodu elektrického proudu, zařízení na zpracování dat, přístroje na zpracování obrazu, přístroje a nástroje na vážení, přístroje a zařízení na přepínání elektrického proudu, přístroje a zařízení na regulaci elektrického proudu, přístroje a zařízení na akumulaci elektřiny, přístroje pro záznam zvuku, přístroje a zařízení pro řízení elektrického proudu, přístroje a zařízení na transformaci elektrického proudu, přístroje a zařízení na vedení elektřiny, přístroje a nástroje pro mikroskopii, přístroje a nástroje mikroskopii rastrovací sondou (SPM), přístroje a nástroje pro mikroskopii iontovou sondou (SICM), přístroje a nástroje pro mikroskopii skenovací sondou,

zesilovače obrazu, zesilovače zvuku, zařízení na analýzu plynů, přístroje na automatickou chromatografii, přístroje na uchování dat, zařízení na kontrolu statické elektřiny, přístroje na kontrolu letových parametrů, zařízení na výměnu gramofonových jehel, přístroje pro vysílání zvuku, dat nebo obrazu, automatické chromatografické přístroje pro laboratorní použití, přístroje pro diagnostiku elektrických instalací, přístroje ke stahování audio a video záznamů a dat z internetu, přístroje k vytváření virtuálních obrazů, přístroje pro zvýšení energetické účinnosti, přístroje pro měření, sledování a analýzu spotřeby energie, přístroje pro kontrolu spotřeby elektrické energie, přístroje ke kontrole spotřeby vody, přístroje ke kontrole spotřeby plynu, přístroje ke kontrole spotřeby tepla, přístroje na zpracování elektronických plateb, přístroje na záznam vzdálenosti, přístroje na testování oxidu uhelnatého používající aerosolové rozprašovače, přístroje, nástroje a kabely pro oblast elektřiny, přístroje pro noční vidění, software pro vývoj aplikací, software na simulaci aplikací, aplikační software, aplikační software pro mobilní zařízení, aplikační software pro robota, aplikační software pro mobilní telefony, aplikační software pro služby cloud computingu, elektrické armatury, kotvy k použití s elektrickými přístroji, software umělé inteligence a strojového učení, konvertory z digitálního signálu na analogový, audiovizuální a fotografické přístroje, komunikační zařízení, zařízení a příslušenství na zpracování dat (elektrická a mechanická), paměťová zařízení a média, informační technologie (hardware, software, datové sítě) a audiovizuální, multimediální a fotografické přístroje, optické zvětšovače, magnety, magnetizéry a demagnetizéry, vědecké a laboratorní přístroje na úpravu elektrickým proudem, ionizační zařízení (ne na úpravu vzduchu nebo vody), iontové implantáty, zařízení na dodávání iontových paprsků, sušičky s fluidní vrstvou, elektrostatické srážecí, katodické ochranné přístroje, přístroje pro katodovou antikorozi ochrannou, DC/AC měniče, elektrické a elektronické prvky, jednotky elektrické energie, nabíjecí stanice pro elektrická vozidla, fotovoltaická zařízení pro výrobu elektřiny, jednotky rozvodu energie (elektrické), zařízení pro nepřetržitou dodávku proudu (baterie), nepřerušitelný zdroj napájení přístrojů, systémy a zařízení pro uzemnění statické elektřiny, lasery, přístroje a nástroje pro astronomii, brýle, sluneční brýle a kontaktní čočky, optické přístroje, zvětšovače a korektory, fyzikální přístroje a nástroje, chytré brýle, dýchací přístroje (nikoli pro lékařské účely), detektory kouře, ochranné a bezpečnostní prostředky, bezpečnostní, zabezpečovací, ochranná a signalizační zařízení, signalizační přístroje, potápěčská výstroj, zařízení pro automatické řízení vozidel, autonomní navigační systémy pro lodě, automobilové navigační počítače, ovládací zařízení pro automatické řízení automobilu, počítačový hardware pro zpracování údajů o poloze, počítačový hardware pro sestavování údajů o poloze, počítačový hardware pro přenos údajů o poloze, počítačový hardware pro šíření údajů o poloze, počítačový hardware pro shromažďování údajů o poloze, kosmografické nástroje, směrové zaměřovače, elektrická navigační zařízení, elektronické etikety, elektronické bezpečnostní štítky, elektronické navigační a polohovací přístroje a nástroje, přístroje ke kontrole letu, zařízení k řízení dráhy letu projektilů, přístroje pro určování polohy, elektronické GPS systémy, navigační, řídicí, sledovací, zaměřovací a kartografická zařízení, navigační systémy s interaktivními displeji pro vozidla, ovládací zařízení pro automatické řízení vozidel, přístroje na sledování vozidel, satelitní navigační přístroje, senzory pro určování pozice, optické senzory snímající polohu, astrometrické měřicí přístroje a nástroje, automatizované systémy na detekci dronů, systém správy budov (BMS), ovladače a regulační přístroje, přístroje a zařízení na zaznamenání a registraci dat, diagnostické přístroje (ne lékařské), systémy na detekci dronů, analyzátoři elektrické energie, elektro-optické měniče, přístroje pro analýzu jemného prachu, analyzátoři kouřových plynů, systémy pro inteligentní domácnost, zařízení pro automatizaci domácností, analyzátoři obrazu, inspekční zařízení a přístroje, hladinové spínače, přístroj na detekci a měření vzdálenosti světlem (lidar), měřicí, detekční, monitorovací a kontrolní zařízení, monitorovací přístroje, analyzátoři velikosti nanočástic, nástrčné indikátory tlaku pro ventily, tlakové snímače, analyzátoři zbytkových plynů, senzory, detektory a monitorovací nástroje, analyzátoři spektra (k jinému než lékařskému použití), přístroje na testování a kontrolu kvality, měniče, rentgenové analyzátoři (jiné než pro lékařské účely), meteorologické balóny, bioreaktory pro laboratorní účely, bioreaktory pro výzkumné použití, digitální meteorologické stanice, difrakční zařízení (mikroskopie), membrány pro vědecké přístroje a zařízení, diagnostické přístroje pro výzkumné laboratorní účely, urychlovače elektronových paprsků, elektrolytické přístroje pro laboratorní použití, elektrody pro laboratorní výzkum, elektronické školící a výukové přístroje a vybavení, environmentální testovací komory (zařízení simulující teplotu), filtrační membrány pro laboratorní použití, filtrační jednotky používané v laboroři, letecké simulátory, plynové chromatografy pro laboratorní použití, mísíče

plynů pro laboratorní účely, sklo používané v laborořích, sklo pro vědecké pokusy v laborořích, skleněné trubičky pro vědecké účely, kelímky s výměnou tepla pro vědecké účely, ohřívací pece speciálně upravené pro laboratorní pokusy, hyperspektrální komory, hyperbarické kyslíkové komory (nikoli pro lékařské účely), zobrazovací zařízení pro vědecké účely, ionizační měřicí trubice, ionizační přístroje pro vědecké nebo laboratorní použití, laboratorní zařízení a přístroje, laboratorní filtry, sklo používané v laborořích, laboratorní optické přístroje, laboratorní roboty, lasery pro vědecké účely, čočky do mikroskopů, metalurgické mikroskopy, meteorologické balóny, meteorologické přístroje, filtrační membrány (vědecké), objektivy do mikroskopů, mikroskopy, laboratorní pece, urychlovače částic, přístroje na třídění částic, generátory částic, satelity pro vědecké účely, rastrové elektronové mikroskopy, mikroskopy se skenovací sondou, vědecká zařízení a nástroje, vědecké výzkumné a laboratorní přístroje, přístroje pro vyučování a simulátory, simulátory přístrojového vybavení, simulátory na simulaci ovládaní letadel, spektrometrické přístroje, učební a vyučovací přístroje a nástroje, přístroje pro výuku, učební přístroje, zařízení a nástroje na výuku, výukoví roboti, monitory teploty pro vědecké použití, snímače teploty pro vědecké použití, vakuové přístroje pro laboratorní použití, vakuové destilační přístroje pro laboratorní použití, vakuové destilační válce pro laboratorní použití, termosky pro laboratorní použití, vakuové sondy pro laboratorní použití, vakuové sondy pro vědecké účely, přístroje na měření vakua, elektronky, vakuové měřicí přístroje, automatické přístroje na regulaci vakua; (11) vakuové destilační kolony pro průmyslové účely, vakuové destilační přístroje pro průmyslové účely, vakuové pece na zpracování čoček; (35) účetnictví, vedení účetních knih a revize účtů (audity), administrativní podpora a zpracování dat (služby), reklamní, marketingové a propagační služby, konzultační a poradenské služby a pomoc v oblasti reklamní, marketingové a propagační činnosti, služby v oblasti analýzy obchodních údajů, rozšiřování reklamních marketingových a propagačních materiálů, obchodní propagace, poskytování věrnostních, pobídkových a bonusových programů (marketingové služby), služby předvádění výrobků a vystavování zboží, služby obchodních výstav a veletrhů, elektronické zpracování objednávek, služby porovnávání cen energií, administrativa prodeje, zásobovací služby pro jiné osoby (nákup zboží a služeb pro jiné podniky), obchodní akvizice, pomoc v obchodní a podnikatelské činnosti, management a administrativní služby, obchodní konzultační a poradenské služby, řízení lidských zdrojů a náborové služby; (37) opravy letadel, opravy chladniček, opravy pump a čerpadel, služby v oblasti opravy počítačů, opravy vysavačů, opravy turbin, údržba a opravy budov, instalace a opravy topných zařízení, aplikace nátěrů na budovy, aplikace nátěrů na tunely, aplikace nátěrů na plavecké bazény, aplikace ochranných nátěrů na povrchy nádrží, nanášení ochranných nátěrů na budovy, stavebnictví a demolice staveb, stavba potrubí, stavba pilířů, stavba částí budov, výstavba zařízení na skladování ropy a zemního plynu, stavba jaderných reaktorů, výstavba jaderných elektráren, stavba kotlů do jaderných elektráren, výstavba elektráren, výstavba kanalizačních sítí, stavba ocelových konstrukcí, stavba ocelových konstrukcí pro budovy, výstavba konstrukcí (ne pro přepravu zemního plynu), stavba konstrukcí určených k produkci surové ropy, stavba konstrukcí ke skladování surové ropy, stavba konstrukcí na přepravu surové ropy, stavba konstrukcí ke skladování zemního plynu, výstavba přenosového vedení, služby řízení stavebních projektů, stavební dozor, konzultační a informační služby vztahující se k výstavbě, instalace potrubních systémů, instalace potrubí, instalace potrubních systémů pro rozvod plynů, instalace potrubních systémů pro rozvod kapalin, instalace potrubních systémů pro rozvod páry, instalace elektrického vedení, budování infrastruktury, stavba lodí, stavební dozor prací na místě stavby, výstavba energetické infrastruktury, stavba ulic, pronájem vzduchových kompresorů, pronájem stavebního nářadí, pronájem stavebních strojů a zařízení, pronájem nabíječek baterií, pronájem čisticích zařízení, pronájem čistících, pronájem nástrojů, strojů, zařízení a vybavení pro stavebnictví, pro demolici, úklid a údržbu, opravy a údržba kompresorů, pronájem plynových nebo vzduchových kompresorů, nabíjení akumulátorů vozidel, pronájem přenosných nabíječek baterií pro elektrická jízdní kola, pronájem nabíječek baterií pro elektrické skútry (vozíky) pro seniory a invalidy, pronájem přenosných nabíječek baterií pro elektrická auta, pronájem nabíječek baterií pro skútry s elektromotorem, instalace elektrospotřebičů, opravy elektrických zařízení, služby elektrických rozvodů, služby elektrikářů, dobíjecí služby pro elektrická vozidla, renovace elektroinstalací, čištění elektromotorů, instalace elektrických strojů a generátorů, služby v oblasti opravy domácích elektrospotřebičů, instalace a opravy elektrospotřebičů, údržba domácích elektrických spotřebičů, poradenské služby vztahující se k údržbě a opravám mechanického a elektrického vybavení, opravy a údržba plynových a elektrických zařízení, služby v oblasti opravy elektrických generátorů a větrných turbin, nouzový servis přístrojů pro

rozvod elektřiny, opravy elektrického vybavení a elektrotechnických zařízení, renovace, opravy a údržba elektrického vedení, opravy nebo údržba elektrických spotřebičů, opravy a údržba generátorů elektřiny, opravy a údržba elektrických vozidel, opravy nebo údržba elektrických motorů, údržba obchodních elektrických systémů, pronájem elektrických nabíjecích kabelů pro mobilní telefony, opravy vysavačů, opravy a údržba vakuových čerpadel, obnova vakuových čerpadel a jejich částí, nátěry potrubí, nanášení ochranných nátěrů na duté povrchy, služby v oblasti pokrývání a natírání za účelem opravy průmyslových závodů, služby v oblasti pokrývání a natírání za účelem údržby průmyslových závodů, služby v oblasti pokrývání a natírání za účelem údržby námořních staveb, služby v oblasti pokrývání a natírání za účelem opravy námořních staveb, aplikace nátěrů na opravy povrchu budov; (40) aplikace vrstev pomocí technik vakuového nanášení, povrchová úprava plazmovou nitridací, aplikace tenkých krycích vrstev na optické komponenty, tepelné zpracování a povrchová úprava oceli, úprava a potahování kovových povrchů, aplikace oteřuvzdorných povlaků (nátěrů) na strojírenské součásti, aplikace oteřuvzdorných nátěrů elektrolytickými procesy, aplikace vrstev pomocí technik PVD, aplikace vrstev technikami termálního nanášení pomocí plazmy, aplikace vrstev pomocí technik chemické depozice z plynné fáze, úprava kovových částí za účelem prevence koroze pomocí pokovování ponorem za horka a práškového potahování, aplikace oteřuvzdorných nátěrů na kovy a plasty, aplikace ochranných povrchových potahů na stroje a nářadí, výroba energie, výroba čisté energie, výroba (generování) elektřiny, výroba elektřiny ze sluneční energie, výroba obnovitelné zelené energie, 3D tisk, služby žihání, služby pro temperování povrchů součástí strojů, anodické zpracování, konečné úpravy nerezových ocelových archů a rolí, kovářství, otryskování, pájení, odlévání kovů, keramické glazování, zpracování keramiky, chemická dekontaminace jaderných elektráren, chemické ošetření trubek kotlů, chemické ošetření kotlů, chemická depozice z plynné fáze, chemické zpracování odpadních plynů vzniklých při spalování fosilních paliv, chromování, chromování kovových výrobků, potahování optických čoček, tvarování kovů za studena, barvení skleněných tabulí úpravou povrchu, konzervace zmrazením, řezání kovů, řezání drahých kamenů, služby destilace, elektrolytické pokovování, elektrochemické zpracování, zapouzdřování polovodičů, leptání, moření, leptání skla, filtrování tekutin, filtrování plynů, filtrační služby pro ropný průmysl, filtrační služby pro průmysl zpracování ropy, zpracování palivových materiálů, rafinace paliva, úprava paliva, galvanizování kovů, služby galvanizování, služby stlačování plynů, služby výroby plynu, kalení kovů, zpracování nebezpečných látek, tvrdé chromování kovových povrchů, tvrdé chromování a niklování kovových povrchů, tepelná úprava kovových povrchů, tepelné zpracování kovů, tepelné zpracování rud, tepelná úprava potrubí a trubek vyrobených z kovu, žárové zinkování, spalování plynů, spalování spotřebovaného vzduchu, průmyslové zpracování odpadních vod, laminování, úprava a zpracování kovů, pokovování, metalurgické zpracování, metalurgické tavení, obrábění kovů, služby tavení kovů, konečná úprava kovů, povrchová úprava kovů (ne natírání), odlévání kovů, pájení kovů, informace o úpravě a zpracování materiálů výše uvedených ve tř. 40, obrábění částí pro druhé (služby obráběcích dílen), leštění broušením, služby leštění nerezové oceli, leštění kovů, práškové nátěry, zpracování chemikálií, zpracování suchého plynu, zpracování plynu a ropy, zpracování uhlovodíkových derivátů, poskytování informací vztahujících se ke zpracování keramiky, recyklace a zpracování odpadů, služby leštění nerezové oceli, služby kartáčování nerezové oceli, pokovování povrchů, leštění povrchů, napařování kovových povrchů, svařování, úprava a zpracování kovů, úprava kovových částí za účelem prevence koroze, úprava materiálů laserovým paprskem, zpracování hliníku, úprava kontaminované půdy, zpracování skleníkových plynů, zpracování nebezpečných plynů, zpracování nebezpečných kapalin, zpracování nebezpečných látek, úprava čoček za účelem změny optických vlastností, úprava materiálů pro výrobu keramických výrobků, úprava materiálů pomocí chemických výrobků, zpracování zemního plynu; (42) letecký design, služby v oblasti počítačem podporovaných konstrukčních návrhů, průmyslový design za pomoci počítače, služby v oblasti počítačem podporovaného designu dílů a forem, vývoj webových stránek (služby), navrhování spotřebních výrobků, poradenské služby v oblasti designu informačních systémů, návrhy počítačových databází, navrhování 3D modelů pro 3D tisk, průmyslový design, navrhování topení, navrhování průmyslového strojního zařízení, navrhování průmyslových zařízení, design průmyslových výrobků, navrhování prototypů, návrhářství, vývoj nátěrů na kovy, vývoj nátěrů na nekovové materiály.

Třídy výrobků a služeb:

2, 4, 7, 9, 11, 35, 37, 40, 42

- (730) **Papula Martin Ing.**, Olomoucká 2382/93, Opava, Předměstí, 74601, CZ
(740) Mgr. Jiří Císek, advokát, Jana Babáka 2733/11, Brno, Královo Pole, 61200

(210) **O-592539**

(220) 05.04.2024

(320) 05.04.2024

(540)

Avant financial group

(592) Slovní

(511) (9) magnetická datová média, platební smart karty, magnetické a čipové karty a multifunkční čipové karty pro oblast finančních a pojišťovacích služeb; (35) marketing, inzerce, propagační a reklamní služby prostřednictvím jakéhokoli média - přes telefon, datovou a/nebo informační infolinku, administrativní služby, automatické zpracování dat a informací v bankovníctví, průzkum trhu, účetnictví, firemní poradenství a obchodní řízení, účetnické poradenství, ekonomické a organizační poradenství, obchodování v oblasti termínových obchodů, franšízové služby, zprostředkovatelské obchodní aktivity v oblasti maloobchodu a velkoobchodu; (36) bankovníctví a internetové bankovníctví, platební operace a služby na trhu koruny a cizích měn, včetně zajištění před ztrátami směnných kurzů, poskytování bankovních záruk, poskytování akreditivů, emise cenných papírů, obchodování na kapitálových trzích, zúčtování (finanční), komisionářské služby, forfaitingové služby, veškeré služby finanční a peněžní výměny, analytické finanční zprávy a odborné názory, telefonní a elektronické bankovníctví, přijímání vkladů a jejich správa, vydávání a operace s šeky, obligacemi, s účty a dalšími cennými papíry, domácí a zahraniční systém plateb, financování vývozu, finanční leasing a leasing nemovitostí, včetně jiných leasingových služeb, funkce ukládání majetku společností a investičních fondů, služby v oblasti pojištění, kapitálových obchodů a správy kapitálových vkladů, finanční zprostředkování, služby člena burzy, investiční bankovníctví, investiční obchody a financování sektoru společností, financování akvizic, posudky finančních odborníků, finanční služby týkající se nemovitostních úvěrů, finanční odhady a oceňování (pojištění, bankovníctví, nemovitosti), zprostředkování nákupu, prodeje a pronájmu nemovitostí, leasing, služby zprostředkování v oblasti odhadů cen nemovitostí, obytných a neobytných budov, služby zprostředkování v oblasti poskytování státních finančních dotací a v pojištění finančních prostředků, provoz sítě bankomatů (služby bankomatů), úschovna v bezpečnostních schránkách, služby v oblasti pronajímání bezpečnostních schránek, finanční sponzorství, vytváření společných podniků v oblasti financování; (37) instalace bankomatů.

Třídy výrobků a služeb:

9, 35, 36, 37

(730) **Avant financial group a.s.**, Hvězdova 1716/2b, Praha 4, Nusle, 14000, CZ

(740) Mgr. Aleš Velc, advokát, Touloucovo nám. 156, Litomyšl, Litomyšl-Město, 57001

(210) **O-592778**
(220) 16.04.2024
(320) 16.04.2024
(540)



(593) Obrazová
(511) (16) papír a výrobky z papíru, a to jídelní lístky, papírové tácky, periodické a neperiodické publikace, katalogy, časopisy, viněty, etikety vyjma textilních, brožury, tiskoviny reklamní, inzertní, propagační, uživatelské a instruktážní materiály na papírových nosičích, informační brožury a letáky, kalendáře, upomínkové předměty z papíru spadající do této třídy, billboardy (papírové nebo lepenkové), plakáty, papírové vlajčky, papírové a umělohmotné tašky, tužky, pera a pastelky, veškeré obaly z papíru a z plastických hmot v rámci této třídy, obaly na jídlo, víno a lihoviny z papíru nebo plastu spadající do této třídy; (20) upomínkové předměty z plastu; (21) zboží skleněné spadající do této třídy, zejména láhve, sklenice na pití, poháry, pohárky, püllitry, džbánky, džbánky, číše, korbele, nápojové sklo, skleněné a keramické nádoby a nádobí, porcelán, skleněné a keramické zboží neobsažené v jiných třídách, pouzdra na jídelní lístky, desky na jídelní lístky, keramické a porcelánové tácky, pohárky z papíru nebo umělých hmot, otvíráky na lahve, krabice na jídlo, přesnídávků, štíty vývěsní, reklamní z porcelánu nebo skla; (25) oděvy, uniformy, kostýmy, kravaty, obuv, trika, módní oděvní doplňky, saka, čepice; (35) reklamní, inzertní a propagační činnost prostřednictvím jakéhokoliv média, marketing, obchodní management, řízení provozoven, zaslání a rozšiřování reklamních materiálů a dárkových předmětů pro reklamní účely, aktualizování reklamních materiálů, psaní, vydávání, zveřejňování, oznámení, vyhlášení, publikování reklamních textů, vydávání reklamních nebo náborových, propagačních a inzertních textů; (41) výchova, vzdělávání, zábava, sportovní, soutěžní a kulturní aktivity, organizace společenských a kulturních akcí, organizace, provozování a provádění her, soutěží a zábavní činnosti i veřejně, prezentace vizuálního umění nebo literatury veřejnosti pro kulturní a zábavní účely, informační služby v oblasti výchovy, vzdělávání, zábavy, soutěží, her, sportovních a kulturních aktivit, ediční a publikační činnost; (43) hostinská činnost a poskytování dočasného ubytování, příprava jídel a nápojů, provozování pohostinských služeb zajišťujících stravování a nápoje v restauracích, jídelnách, barech, kavárnách, cukrárnách, vinárnách a bufetech, poskytování ubytování a přijímání rezervací v hotelích a penzionech, pronajímání jednacích místností, pořádání cateringů a rautů, zprostředkovatelská činnost v oblasti služeb pohostinství a dočasného ubytování.

Třídy výrobků a služeb:
16, 20, 21, 25, 35, 41, 43

(591) Barevná
(730) **AZ Group Partners a.s.**, Sladovnická 783/4, Plzeň, Lobzy, 32600, CZ
(740) Langrova, s.r.o., Skrétova 1011/48, Plzeň, Jižní Předměstí, 30100

(210) **O-592873**
(220) 22.04.2024
(320) 22.04.2024
(540)



(593) Obrazová
(511) (6) kovové materiály pro stavebnictví a konstrukce; (40) zpracování materiálů z kovů, plastů, papíru a dřeva, recyklace odpadu.

Třídy výrobků a služeb:
6, 40

(591) Barevná
(730) **AraMetal s.r.o.**, č. p. 181, Velké Hostěrádky, 69174, CZ

(210) **O-593051**
(220) 29.04.2024
(320) 29.04.2024
(540)

Bertasky

(592) Slovní
(511) (10) ortopedická obuv, sportovní ortopedická obuv, ortopedické podrážky na obuv, podpůrné vložky do ortopedické obuvi; (25) obuv, společenská obuv, turistická obuv, vyšší obuv, pánská obuv, nazouvací obuv, kožená obuv, vinylová obuv, gumová obuv, domácí obuv, dámská obuv, plochá obuv, vycházková obuv, sportovní obuv, dětská obuv, kotníková obuv, mokasíny, kožená domácí obuv, stélky do obuvi, plátěná obuv, tenisky, plátěnky, wellingtonky, plážová obuv a sandály, obuv, jiná než sportovní, obuv pro volný čas, obuv na běžné nošení; (35) maloobchodní prodej obuvi, velkoobchodní prodej obuvi; (40) výroba obuvi na zakázku.

Třídy výrobků a služeb:
10, 25, 35, 40

(730) **Zejmonová Uršula**, Okřešice 11, Česká Lípa, 47001, CZ
(740) JUDr. Maroš Gondek, advokát, Školská 689/20, Praha 1, Nové Město, 11000

(210) **O-593052**
(220) 29.04.2024
(320) 29.04.2024
(540)

Baretasky

(592) Slovní
(511) (10) ortopedická obuv, sportovní ortopedická obuv, ortopedické podrážky na obuv, podpůrné vložky do ortopedické obuvi; (25) obuv, společenská obuv, turistická obuv, vyšší obuv, pánská obuv, nazouvací obuv, kožená obuv, vinylová obuv, gumová obuv, domácí obuv, dámská obuv, plochá obuv, vycházková obuv, sportovní obuv, dětská obuv, kotníková obuv, mokasíny, kožená domácí obuv, stélky do obuvi, plátěná obuv, tenisky, plátěnky, wellingtonky, plážová obuv a sandály, obuv, jiná než sportovní, obuv pro volný čas, obuv na běžné nošení; (35) maloobchodní prodej obuvi, velkoobchodní prodej obuvi; (40) výroba obuvi na zakázku.

Třídy výrobků a služeb:
10, 25, 35, 40

(730) **Zejmonová Uršula**, Okřešice 11, Česká Lípa, 47001, CZ
(740) JUDr. Maroš Gondek, advokát, Školská 689/20, Praha 1, Nové Město, 11000

(210) **O-593078**
(220) 29.04.2024
(320) 29.04.2024
(540)



(593) Obrazová
(511) (29) mléko, smetana, máslo, sýry a jiné potraviny z mléka zařazené do této třídy, náhražky mléka, nápoje s vysokým obsahem mléka, dezerty (sýry, ovoce zařazené do této třídy), jogurty, sójové mléko (náhražky mléka); (30) kakao, kakaové přípravky a nápoje, čokoláda, čokoládové výrobky, čokoládové přípravky a nápoje, sladké pekařské a cukrářské výrobky, cukrovinky, sladkosti (cukrovinky), cukr, žvýkačky, které nejsou určeny k lékařským účelům, přírodní sladidla, pekařské výrobky, jemné pečivo, sušenky, zákusky, dorty, dezerty, karamely, dezerty z mléka a dezerty ze smetany, pudinky, produkty určené ke konzumaci v mraženém stavu, vodní zmrzlina, sorbet (zmrzlina), zmrzlinové nápoje, ledové cukrovinky, mražené dezerty, zmrzlina, jogurtové zmrzliny, prášky a pojiva (zahmuté v této třídě) pro výrobu produktů určených ke konzumaci v mraženém stavu a/nebo vodního ledu a/nebo sorbetu a/nebo ledových cukrovinek a/nebo mražených zákusků a/nebo zmrzliny a/nebo mražených dezertů a/nebo mražených jogurtů, snídaněové cereálie, müsli, kukuřičné lupínky, cereální tyčinky, cereálie k přímé spotřebě, cereální přípravky, mražené jogurty; (32) sorbety (nápoje).

Třídy výrobků a služeb:
29, 30, 32

(591) Barevná
(730) **Société des Produits Nestlé S.A.**, CH-1800 Vevey, CH
(740) Mgr. Alexandr Vališ, advokát, Dominikánská 350/5, Brno, Brno-město, 60200

(210) **O-593083**
(220) 29.04.2024
(320) 29.04.2024
(540)

OPALINE

(592) Slovní
(511) (16) slohy (desky na dokumenty – kancelářské potřeby), obaly na spisy, slohy provedené jako psaníčko (desky na dokumenty – kancelářské potřeby), pořadače, heftboxy na sešity, alba na sběratelské karty, prostorové slohy (desky na dokumenty – kancelářské potřeby), prostorové krabice, obálky se zipem, to vše z průhledného plastu.

Třídy výrobků a služeb:
16

(730) **Karton P+P, spol. s r.o.**, Havránkova 30/11, Brno, Dolní Heršpice, 61900, CZ
(740) Kania, Sedlák, Smola, s.r.o., Mendlovo náměstí 907/1a, Brno, Staré Brno, 60300

(210) **O-593139**
(220) 01.05.2024
(320) 01.05.2024
(540)



(593) Obrazová
(511) (9) strojně čitelné nosiče informací včetně informací (textových, grafických i zvukových) na nich, informace šířené elektronickou cestou, software, elektronické učebnice, návody, vědecké publikace a multimediální materiály zaměřené na energetiku, elektroniku a umělou inteligenci, specifický software a aplikace vyvíjené školou nebo používané v rámci

výuky, které se týkají simulace energetických systémů, návrhu elektronických obvodů, nebo vývoje AI modelů, hardware a software pro výuku a aplikaci umělé inteligence, senzory, roboti, mikroprocesory a algoritmy pro strojové učení, interaktivní a grafické programy, audioprogramy a audiovizuální programy, počítačové hry, filmy, software pro audiovizuální hry na počítačové platformy, elektronická periodika a publikace, elektronické katalogy, elektronické tiskopisy, propagační a reklamní materiály v elektronické podobě, filmy exponované, diapozitivy, filmový materiál, audiovizuální zařízení pro výuku, přístroje časově, kontrolní a signalizační, počítače a jejich příslušenství, telekomunikační zařízení včetně mobilních telefonů, přístroje pro pořizování, přenos a reprodukci zvuku a obrazu, vyučovací stroje, vyučovací přístroje a nástroje, speciální oděvy pro práci s elektronikou a energetickými zařízeními, antistatické oděvy, ochranné rukavice, ochranné brýle, ochranné helmy, přílby a štíty, čipové karty, čtečky elektronických knih, detektory, alarmy, elektronické nástěnky, hologramy, fyzikální a chemické přístroje a nástroje, zařízení a nástroje pro energetiku a elektroniku, transformátory, obvody, solární panely, měřicí přístroje; (16) papír, periodické a neperiodické tiskoviny, tištěné knihy, učebnice, časopisy, noviny, katalogy, prospekty, příručky, bedekry, učebnice, návody, vědecké publikace a multimediální materiály zaměřené na energetiku, elektroniku a umělou inteligenci, tiskopisy všeho druhu, plakáty, letáky a jiné tištěné propagační, reklamní a informační materiály, vstupenky, papírové etikety, mapy, pohlednice, fotografie, grafická díla, grafické reprodukce, atlasy, kartografická díla a jiná vyobrazení na papírovém nosiči, učební a vyučovací materiály, výstupy počítačů na papírovém nosiči, výkresová dokumentace včetně architektonických studií, reklamní cedule a poutače z papíru, lepenky nebo kartonu, figurky a jiné dekorativní předměty z papíru, makety a modely z papíru, úložné krabice papírové, sešity, poznámkové bloky, zápisníky, diáře, kalendáře, dopisní papír, dopisní obálky, kancelářský papír všeho druhu, notový papír, papírové obaly na knihy a sešity, polygrafické výrobky, psací a kancelářské potřeby a obaly na ně, obaly na spisy (pořadače, desky), pouzdra na psací potřeby, držáky a stojánky na psací potřeby, stojánky na kancelářské potřeby, pořadače, rychlovoztače, upomínkové předměty z papíru, balicí papír, samolepky, vlajky a praporky papírové, papírové ubrusy, ubrousky, banketní sukně a ručníky, sáčky a tašky z papíru a plastů v jiných třídách neobsažené, lepenka, krabice z lepenky, makety z lepenky; (18) kufry, brašny, kabely, batohy, tlumoky, tašky sportovní a cestovní, peněženky, klíčenky, cestovní vaky, deštníky, slunečníky, pouzdra na vizitky, pouzdra na platební karty; (21) výrobky ze skla, porcelána a keramiky - užitné, ozdobné a figurální, cestovní lahve, džbánky, otvíráky na lahve, umělecké předměty z keramiky, terakoty nebo skla, nádoby z papíru a plastů včetně nádob na jedno použití, tácky a talíře z papíru a plastů na jedno použití; (24) tkaniny a textilní výrobky pro domácnost, textilní vlajky, vlaječky, prapory a praporky, interiérové textilie, textilní ručníky, osušky, ubrusy, ubrousky, banketní sukně a kapesníky, záclony, lůžkoviny, dekorativní tkaniny; (25) oděvy včetně sportovních, obuv včetně sportovní a plážové, pokrývky hlavy, čepice, klobouky, textilní oděvní doplňky zařazené v této třídě, čelenky, kšiltky, šály, šátky, opasky; (26) odznaky (ozdobné knoflíky) ne z drahých kovů, přívěšky s výjimkou šperků a přívěšků na klíče (ne z drahých kovů), brože (jako oděvní doplňky), kloboukové ozdoby (vše nikoliv z drahých kovů), čelenky do vlasů, startovní čísla, nášivky, nažehlovací ozdoby, značení na oděvy, prádlo a obuv, oděvní doplňky (textilní galanterie); (28) hry, hračky a výrobky určené ke hraní, stavebnice modelů, hrací karty a žetony, cvičební a sportovní potřeby, zábavní a herní zařízení, roboti (hračky); (35) reklamní, propagační a inzertní činnost včetně reklamy mediální a velkoplošné, propagace a inzertní šířené rozhlasem, televizí a elektronickými médii, vydávání a šíření reklamních a propagačních materiálů, předvádění produktů a prezentace služeb, pořádání komerčních výstav a jiných přehlídek zboží a služeb komerčního charakteru, komerční prezentace služeb, pronájem reklamních ploch, činnost organizačních, obchodních a ekonomických poradců, sestavování statistických informací, zpracování informací - sběr a vkládání dat, komerční informační činnost, kopírování a skenování listinných materiálů, pomoc při řízení obchodní činnosti, obchodní administrativa, účetní práce, sekretářské a asistentské služby, obchodní marketing, vyhledávání dat v počítačových souborech (pro třetí osoby), soustředování a poskytování informací komerčního charakteru, inzertní služby, automatizované zpracování dat, styk s veřejností, správa kulturních a vzdělávacích výměnných programů, průzkumy trhu, průzkumy veřejného mínění, soustředování a poskytování informací pro podnikatelské a obchodní účely, daňové a účetní služby a poradenství, personální služby a poradenství, zprostředkování obchodu se suvenýry a jinými reklamními a propagačními předměty s logem školy a odkazy na její technické programy, vydávání reklamních a propagačních materiálů, zpracování znaleckých posudků v ekonomických oborech; (36) finanční a

peněžní služby, služby finančních poradců, správa majetku, charitativní sbírky, získávání finančních prostředků pro charitativní účely, finanční sponzorování, financování projektů, služby získávání finančních prostředků pro znevýhodněné děti, poskytování vzdělávacích stipendií, poradenství zaměřené na finanční pomoc při vzdělávání, poskytování studijních stipendií; (38) služby informačního centra, zasilání informací, šíření informací elektronickou cestou, televizní vysílání; (41) výchova a vzdělávání, vydavatelská činnost, publikační činnost, vydávání knih, časopisů, periodik, katalogů, prospektů a informačních materiálů a učebních textů v papírové i elektronické formě, vydávání elektronických knih a časopisů on-line, organizování a pořádání vzdělávacích, kulturních, společenských, sportovních, soutěžních a jiných zábavních akcí, zajišťování a pořádání odborných kurzů, školení, přednášek, seminářů, konferencí, kolokvií, kongresů, symposií, praktických výcviků, her, soutěží, jiných výukových akcí, lektorská činnost, online kurzy a vzdělávací platformy, které nabízejí kurzy a semináře v oblasti energetiky a umělé inteligence, organizování a zprostředkování studijních pobytů, vzdělávacích programů, humanitárních akcí, organizování a pořádání výstav a jiných přehlídek nekomerčního charakteru, informace o akcích společenských, vzdělávacích, kulturních a sportovních, provozování škol, provozování rekreačních, vzdělávacích, kulturních a sportovních zařízení, překladatelské a tlumočnické služby, poradenství pro volbu povolání, výroba a tvorba zvukových a audiovizuálních děl, tvorba a výroba audiovizuálních programů, reportáže, fotoreportáže, filmové reportáže, fotografování, zajišťování vstupenek na sportovní, kulturní, společenské a jiné zábavní akce, poskytování informací o výchově a vzdělávání; (42) vědecká činnost a výzkum, poradenství týkající se orientace v regionu (nikoliv ekonomické a podnikatelské), služby počítačové grafiky, programování počítačů, tvorba počítačových programů a elektronických aplikací, specifického softwaru a aplikací vyvíjené školou nebo používané v rámci výuky, které se týkají simulace energetických systémů, návrhu elektronických obvodů, nebo vývoje AI modelů, tvorba softwaru pro výuku a aplikací umělé inteligence, tvorba webových stránek, webhosting, pronájem počítačů, poradenství v oblasti telekomunikačních technologií, technologický výzkum, provádění průzkumů, výzkum a vývoj nových výrobků pro jiné osoby, poradenství a poskytování informací v oblasti počítačů, programování, průmyslový design, grafický design, zpracování znaleckých posudků v technických oborech, poradenská činnost v oblasti komunikačních technologií, technické testování a analýzy, projektování studijních programů, poskytování odborného poradenství v oblasti umělé inteligence; (43) služby spojené s dočasným ubytováním a stravováním, rezervace a zprostředkování dočasného ubytování a stravování, provozování domovů mládeže; (44) psychologické služby, terapeutické služby; (45) poskytování licencí k počítačovému softwaru.

Třídy výrobků a služeb:

9, 16, 18, 21, 24, 25, 26, 28, 35, 36, 38, 41, 42, 43, 44, 45

(730) **Město Chodov**, Komenského 1077, Chodov, 35735, CZ

(740) Mgr. Dita Fialová, patentová zástupkyně, Hradní 301/9, Lohotky, 35733

(210) **O-593174**

(220) 02.05.2024

(320) 02.05.2024

(540)

LivaTime

(592) Slovní

(511) (35) maloobchod a velkoobchod s hodinky a šperky.

Třídy výrobků a služeb:

35

(730) **VÁVRA LIBOR**, Záhlinice 131, Hulín, 76824, CZ

(210) **O-593228**

(220) 06.05.2024

(320) 06.05.2024

(540)

JARO
concerts

(593) Obrazová

(511) (9) kinematografické filmy; (35) event marketing (získávání zákazníků pořádáním akcí), reklamní, marketingové a propagační služby, obchodní poradenství a informace pro spotřebitele; (38) telekomunikační služby; (41) pořádání hudebních koncertů televizí, pořádání a uvádění koncertů, vedení a organizování koncertů, příprava a pořádání hudebních koncertů, konzultační a informační služby vztahující se k pořádání, služby v oblasti vzdělávání, zábavy a sportu, umělecké vedení divadelních představení, divadelní představení (animovaná i na živo), produkce divadelních představení, režie divadelních představení, uvádění divadelních představení, organizování divadelních představení, divadelní představení hraná v místech k tomu určených, rezervace vstupenek a objednávkové služby pro divadelní představení, rezervace vstupenek na vzdělávací, zábavní a sportovní aktivity a akce a související rezervační služby, produkce hudebních vystoupení, produkce zvuku, obrazu, multimédií a fotografií, hudební produkce, produkce hudebních videí, produkce hudebních nahrávek, služby v oblasti živých vystoupení, produkce hudebních koncertů, produkce filmů, zveřejňování, oznamování a psaní textů (s výjimkou reklamních), pronájem zařízení a vybavení ke vzdělávání, zábavě, sportu (s výjimkou vozidel) a kultuře, služby zábavních parků s filmovou tematikou.

Třídy výrobků a služeb:

9, 35, 38, 41

(730) **Janků Rostislav**, Pod hájem 1802/4, Praha 5, Smíchov, 15000, CZ

(210) **O-593241**

(220) 06.05.2024

(320) 06.05.2024

(540)

La Torre

(592) Slovní

(511) (29) olivový olej, jedlý olivový olej, olivový olej potravinářský, extra panenský olivový olej, sýrové omáčky; (30) káva, ochucená káva, vařená káva, zrnková káva, mletá káva, instantní káva, káva bez kofeinu, hotová káva a kávové nápoje, těstoviny, sušené těstoviny, vaječné těstoviny, těstoviny vařené (potravina), plněné těstoviny, cizrnové těstoviny, rýžové těstoviny, pohankové těstoviny, čočkové těstoviny, omáčky, pepřové omáčky, konzervované omáčky, salátové omáčky, masové omáčky, kořeněné omáčky, ovocné omáčky, křenové omáčky, kari omáčky, omáčky (dochucovadla), houbové omáčky, bylinkové omáčky; (32) nealkoholické víno, džusy, míchané ovocné džusy, zeleninové džusy, nealkoholické nápoje, nealkoholické ovocné nápoje, nízkokalorické nealkoholické nápoje, nealkoholické perlivé nápoje, nápoje (medové) nealkoholické, ovocné šťávy (nealkoholické nápoje), nealkoholické ochucené sycené nápoje, ovocné sirupovité nápoje (nealkoholické); (33) víno, červené víno, nízkokalorické víno, svařené víno, šumivé víno, bílé víno, matolinové víno, jablečné víno.

Třídy výrobků a služeb:

29, 30, 32, 33

(730) **MAXIGASTRO s.r.o.**, Otakarova 81, Uherské Hradiště, 68601, CZ

(210) **O-593261**
(220) 06.05.2024
(320) 06.05.2024
(540)

BLUE

(592) Slovní
(511) (9) nosiče zvukových a zvukově obrazových záznamů, počítačové databáze; (16) cestovní a propagační brožury a knihy, časopisy, katalogy služeb cestovní kanceláře, cestovní manuály, prospekty, plakáty, letáky, pouzdra na doklady a pasy (s výjimkou kožených), reklamní tabule z papíru a lepenky zařazené v této třídě, desky na dokumenty, papírové tašky, obálky a nádoby z regenerované celulózy sloužící jako obaly; (18) zavazadla, tašky, visačky na zavazadla, kožená pouzdra na doklady a pasy; (25) oděvy, obuv, pokrývky hlavy; (28) hry, hračky, a výrobky určené ke hraní, zařízení na videohry, cvičební a sportovní potřeby zařazené v této třídě, vánoční ozdoby; (35) reklama v oblasti cestovního ruchu, propagační činnost, reklama, zaslání reklamních a propagačních materiálů zákazníkům, vydávání reklamních, propagačních a inzertních textů, marketing, marketingové studie, poskytování obchodních informací prostřednictvím webových stránek, prezentace služeb v médiích, pomoc při řízení obchodní činnosti, poradenství v obchodní činnosti, obchodní administrativa, kancelářské práce, organizování výstav a veletrhů k obchodním a reklamním účelům; (36) obstarávání akreditivů a cestovních šeků, obstarávání a zprostředkování cestovního pojištění osob a zavazadel, obstarávání směňování peněžních prostředků; (39) přeprava osob a jejich zavazadel, služby cestovní kanceláře pro zajišťování cest, prodej a rezervace jízdenek, místenek a jiných cenin pro železniční, automobilové, letecké, lodní cesty v České republice i v zahraničí, prodej a rezervace lůžkových poukázek pro mezinárodní a místní přepravu, zprostředkování služeb cestovního ruchu, organizování i zprostředkování zájezdů a cest dopravními prostředky, zprostředkování přepravy turistů a jejich zavazadel, zprostředkování letecké, autobusové a automobilové dopravy, poskytování informací ohledně cest a autobusové, železniční, letecké a lodní dopravy, zprostředkování doprovázení turistů, organizování a zprostředkování výletů, zprostředkování turistických prohlídek, okružních plaveb, obstarávání ostatních služeb v oblasti dopravy v rámci této třídy souvisejících s cestováním, zprostředkování rekreačních pobytů v ČR i v zahraničí v oblasti přepravy turistů, poskytování pronájmu automobilů a autobusů, zprostředkování pronájmu autobusů, automobilů, lodí, zprostředkování víz, obstarávání poukázek (voucherů) na služby zařazené ve třídě 39, doprava, balení a skladování zboží, rezervace, organizování zájezdů, organizování cesty, cestování (rezervace), poradenská činnost v oblasti cestovního ruchu, pronájem parkovacích stání; (41) poskytování informací o možnostech rekreace, informací o možnostech rozptýlení, informací o možnostech zábavy, vzdělávání, školení, služby jejichž základním cílem je zábava, sportovní a kulturní činnosti, rezervace vstupenek na zábavní akce, organizování prohlídek muzeí, výstav, knihoven, zámků, hradů, kulturních míst a historických památek, návštěv divadel, koncertů, kin, kulturních, zábavných a sportovních podniků, organizování konferencí, kongresů, symposií, seminářů, obstarávání tlumočnicků a překladatelů, organizování výstav a veletrhů ke sportovním a kulturním účelům; (43) rezervace ubytování v hotelech, penzionech a jiných ubytovacích zařízeních v ČR i v zahraničí, dočasné ubytování, zajišťování rekreačních pobytů v ČR a v zahraničí v oblasti ubytování a stravování turistů, obstarávání ostatních služeb v oblasti ubytování a stravování souvisejících s cestováním, hostinská činnost v rámci cestovní kanceláře, služby poskytující ubytování a stravování, zajišťování hotelových pobytů, pronájem apartmánů; (44) lékařské služby, lékařský screening, ošetrovatelské služby, služby v oblasti lékařské analýzy pro diagnostické a léčebné účely poskytované lékařskými laboratořemi, zdravotní péče, zdravotnická střediska.

Třídy výrobků a služeb:
9, 16, 18, 25, 28, 35, 36, 39, 41, 43, 44

(730) **Blue Style a.s.**, Jindřichská 873/27, Praha 1, Nové Město, 11000, CZ
(740) Mgr. Michal Hanzlík, advokát, Milevská 2094/3, Praha 4, Krč, 14000

(210) **O-593284**
(220) 07.05.2024
(320) 07.05.2024
(540)

NAŠROUBY.CZ

(593) Obrazová
(511) (12) ochranné kryty šroubů a matic kol užitkových a osobních vozidel spadající do této třídy.

Třídy výrobků a služeb:
12

(591) Barevná
(730) **METALSPED TRANS s.r.o.**, Žižkova 3548/72a, Ústí nad Labem, Ústí nad Labem-centrum, 40001, CZ
(740) Mgr. Ing. Stanislav Babický Ph.D., Žatecká 2470/13, Most, 43401

(210) **O-593296**
(220) 08.05.2024
(320) 08.05.2024
(540)

foga

(593) Obrazová
(511) (1) hasicí a protipožární směsi, hasicí prostředky, hasicí média, hasiva, hasební prostředky, ohnivzdorné chemikálie, ohnivzdorné chemikálie a přípravky, chemické směsi a materiály pro vědecké použití, tlumivé textilií pro použití v analytické chemii, standardní roztoky pro použití v analytické chemii, roztoky odolné vůči plamenům, hasební a hasicí roztoky, ohnivzdorné roztoky na tkaniny k použití v domácnosti, anorganické zpomalovače kouře, chemická činidla na povrchovou úpravu textilí zpomalující hoření, chemické přípravky používané při prevenci požárů, stabilizátory látek zpomalujících hoření; (9) hasicí přístroje, hasicí zařízení, automatické hasicí přístroje, protipožární oděvy, protipožární ochranné obleky, únikové obleky, únikové obleky pro civilisty, ochranné obleky k ochraně před úrazem, radiací a ohněm, ochranná obuv k ochraně před úrazem, radiací a ohněm, ochranné masky, hasicí roušky, filtry pro dýchací masky, hasicí, hasební a protipožární ochranné pomůcky, a to roucha, rouna, plachty, roušky, rukavice a deky, požární deky, záchranná zařízení a vybavení, záchranné obleky, záchranné deky, kouřová čidla, detektory kouře, kapuce proti kouři (ochranné prostředky), dekorativní kryty na detektory kouře, tvarované, protipožární zařízení s rozbitným sklem, ochranné a bezpečnostní prostředky; (45) pronájem ochranných zásahových oděvů, záchranné služby, informační služby týkající se zdraví a bezpečnosti, poradenství v oblasti prevence požárů.

Třídy výrobků a služeb:
1, 9, 45

(730) **Gottwald Petra Ing.**, Platanová 78, Holubice, Kozinec, 25265, CZ
Jedlička Michal Ing., Višňová 811, Jirmy, 25090, CZ
(740) zaeRkováno s.r.o., Vršovické náměstí 111/2, Praha 10, Vršovice, 10100

(210) **O-593298**
(220) 08.05.2024
(320) 08.05.2024
(540) <https://isdv.upv.gov.cz/media/link/oz/593298>
SHA-1:f1db3ddb77dbec467aaafde88c5f8d30cdba5c9b2

(553) Pohybová
(511) (1) hasicí a protipožární směsi, hasicí prostředky, hasicí média, hasiva, hasební prostředky, ohnivzdorné chemikálie, ohnivzdorné chemikálie a

přípravky, chemické směsi a materiály pro vědecké použití, tlumivé roztoky pro použití v analytické chemii, standardní roztoky pro použití v analytické chemii, roztoky odolné vůči plamenům, hasební a hasicí roztoky, ohnivzdorné roztoky na tkaniny k použití v domácnosti, anorganické zpomalovače kouře, chemická činidla na povrchovou úpravu textilií zpomalující hoření, chemické přípravky používané při prevenci požárů, stabilizátory látek zpomalujících hoření; (9) hasicí přístroje, hasicí zařízení, automatické hasicí přístroje, protipožární oděvy, protipožární ochranné obleky, únikové obleky, únikové obleky pro civilisty, ochranné obleky k ochraně před úrazem, radiací a ohněm, ochranná obuv k ochraně před úrazem, radiací a ohněm, ochranné masky, hasicí roušky, filtry pro dýchací masky, hasicí, hasební a protipožární ochranné pomůcky, a to roucha, rouna, plachty, roušky, rukavice a deky, požární deky, záchranná zařízení a vybavení, záchranné obleky, záchranné deky, kouřová čidla, detektory kouře, kapuce proti kouři (ochranné prostředky), dekorativní kryty na detektory kouře, tvarované, protipožární zařízení s rozbitným sklem, ochranné a bezpečnostní prostředky; (45) pronájem ochranných zásahových oděvů, záchranné služby, informační služby týkající se zdraví a bezpečnosti, poradenství v oblasti prevence požárů.

Třídy výrobků a služeb:

1, 9, 45

(591) Barevná

(730) **Gottwald Petra Ing.**, Platanová 78, Holubice, Kozinec, 25265, CZ

Jedlička Michal Ing., Višňová 811, Jirny, 25090, CZ

(740) zaeRkováno s.r.o., Vršovické náměstí 111/2, Praha 10, Vršovice, 10100

(210) **O-593366**

(220) 11.05.2024

(320) 11.05.2024

(540)

Banhi

(592) Slovní

(511) (5) alkohol k léčebným účelům, antioxidanty, antioxidanty získané z bylinných zdrojů, bylinné léky, bylinné doplňky, léčivé nápoje (bylinné čaje), bylinné nápoje k léčebnému použití, léčivé nápoje, vitaminové nápoje, léčivé minerální nápoje, nápoje upravené pro lékařské účely, nápojové směsi jako dietní doplňky, léčivé kořeny; (29) koncentrovaná zeleninová šťáva jako potravina, zpracované ovoce, houby a zelenina, ořechy a luštěniny, zpracovaná zelenina, fermentovaná zelenina, sušená zelenina, vařená zelenina, zeleninový vývar, hotové zeleninové výrobky, hotové zeleninové pokrmy, zeleninové výtahy na vaření, zeleninové výtahy do potravin, zeleninové šťávy na vaření, pasta ze zeleninové dužiny, krémy se zeleninovým základem, přípravky na výrobu zeleninových polévek, zpracované kořeny a hlízy; (30) bylinné přípravky na výrobu nápojů, zázvor, kurkuma, jedlá kurkuma, kurkuma jako chuťová přísada, přichutě do nápojů, nápoje s čajovým základem, nápoje na bázi čaje, bylinné přichutě ke zhotovování nápojů, přichutě do nápojů, s výjimkou éterických olejů, přichutě do nápojů, jiné než esenciální oleje, přídatné látky do nápojů (s výjimkou silic), zeleninové dřeně [omáčky - pokrm], sušené koření, směsi koření, pepř (koření), zázvor [koření], potravinová koření, kari [koření], koření přípravky, kořeněné omáčky, koření výtahy, mletý pepř [koření], koření v prášku, přichutě a koření, nakládaný zázvor [koření], zázvorová pasta [koření], zázvorové pyré [ochucovadlo], konzervovaný zázvor jako chuťová přísada; (40) konzervování potravin a nápojů, pasterizace potravin a nápojů, zpracování potravin a nápojů; (43) služby podávání nápojů, podávání alkoholických nápojů, poskytování jídla a nápojů, bary nabízející ovocné nápoje, poskytování služeb zajišťujících nápoje, služby soukromých nápojových klubů, pronájem robotů na přípravu nápojů, catering (poskytování jídla a nápojů), firemní akce (poskytování jídel a nápojů), poskytování jídel a nápojů v restauracích, klubové služby (poskytování jídla a nápojů), catering - jídlo a nápoje pro instituce, zajišťování stravování a nápojů pro hosty, podávání jídel a nápojů pro hosty, zajišťování stravování a nápojů v bistrech, catering - jídlo a nápoje pro bankety, stravování a nápoje pro koktejlové party, služby týkající se přípravy jídel a nápojů, služby v oblasti pohostinství (potraviny a nápoje).

Třídy výrobků a služeb:

5, 29, 30, 40, 43

(730) **Banhi & Omaja s.r.o.**, č. p. 165, Bělkovice-Lašťany, 78316, CZ

(210) **O-593367**

(220) 11.05.2024

(320) 11.05.2024

(540)

Můj vnitřní oheň

(592) Slovní

(511) (5) alkohol k léčebným účelům, antioxidanty, antioxidanty získané z bylinných zdrojů, bylinné léky, bylinné doplňky, léčivé nápoje (bylinné čaje), bylinné nápoje k léčebnému použití, léčivé nápoje, vitaminové nápoje, léčivé minerální nápoje, nápoje upravené pro lékařské účely, nápojové směsi jako dietní doplňky, léčivé kořeny; (29) koncentrovaná zeleninová šťáva jako potravina, zpracované ovoce, houby a zelenina, ořechy a luštěniny, zpracovaná zelenina, fermentovaná zelenina, sušená zelenina, vařená zelenina, zeleninový vývar, hotové zeleninové výrobky, hotové zeleninové pokrmy, zeleninové výtahy na vaření, zeleninové výtahy do potravin, zeleninové šťávy na vaření, pasta ze zeleninové dužiny, krémy se zeleninovým základem, přípravky na výrobu zeleninových polévek, zpracované kořeny a hlízy; (30) bylinné přípravky na výrobu nápojů, zázvor, kurkuma, jedlá kurkuma, kurkuma jako chuťová přísada, přichutě do nápojů, nápoje s čajovým základem, nápoje na bázi čaje, bylinné přichutě ke zhotovování nápojů, přichutě do nápojů, s výjimkou éterických olejů, přichutě do nápojů, jiné než esenciální oleje, přídatné látky do nápojů (s výjimkou silic), zeleninové dřeně [omáčky - pokrm], sušené koření, směsi koření, pepř (koření), zázvor [koření], potravinová koření, kari [koření], koření přípravky, kořeněné omáčky, koření výtahy, mletý pepř [koření], koření v prášku, přichutě a koření, nakládaný zázvor [koření], zázvorová pasta [koření], zázvorové pyré [ochucovadlo], konzervovaný zázvor jako chuťová přísada; (40) konzervování potravin a nápojů, pasterizace potravin a nápojů, zpracování potravin a nápojů; (43) služby podávání nápojů, podávání alkoholických nápojů, poskytování jídla a nápojů, bary nabízející ovocné nápoje, poskytování služeb zajišťujících nápoje, služby soukromých nápojových klubů, pronájem robotů na přípravu nápojů, catering (poskytování jídla a nápojů), firemní akce (poskytování jídel a nápojů), poskytování jídel a nápojů v restauracích, klubové služby (poskytování jídla a nápojů), catering - jídlo a nápoje pro instituce, zajišťování stravování a nápojů pro hosty, podávání jídel a nápojů pro hosty, zajišťování stravování a nápojů v bistrech, catering - jídlo a nápoje pro bankety, stravování a nápoje pro koktejlové party, služby týkající se přípravy jídel a nápojů, služby v oblasti pohostinství (potraviny a nápoje).

Třídy výrobků a služeb:

5, 29, 30, 40, 43

(730) **Banhi & Omaja s.r.o.**, č. p. 165, Bělkovice-Lašťany, 78316, CZ

(210) **O-593368**

(220) 11.05.2024

(320) 11.05.2024

(540)

Omaja

(592) Slovní

(511) (5) alkohol k léčebným účelům, antioxidanty, antioxidanty získané z bylinných zdrojů, bylinné léky, bylinné doplňky, léčivé nápoje (bylinné čaje), bylinné nápoje k léčebnému použití, léčivé nápoje, vitaminové nápoje, léčivé minerální nápoje, nápoje upravené pro lékařské účely, nápojové směsi jako dietní doplňky, léčivé kořeny; (29) koncentrovaná zeleninová šťáva jako potravina, zpracované ovoce, houby a zelenina, ořechy a luštěniny, zpracovaná zelenina, fermentovaná zelenina, sušená zelenina, vařená zelenina, zeleninový vývar, hotové zeleninové výrobky, hotové zeleninové pokrmy, zeleninové výtahy na vaření, zeleninové výtahy do potravin, zeleninové šťávy na vaření, pasta ze zeleninové dužiny, krémy se zeleninovým základem, přípravky na výrobu zeleninových polévek, zpracované kořeny a hlízy; (30) bylinné přípravky na výrobu nápojů, zázvor, kurkuma, jedlá kurkuma, kurkuma jako chuťová přísada, přichutě do nápojů, nápoje s čajovým základem, nápoje na bázi čaje, bylinné přichutě ke zhotovování nápojů, přichutě do nápojů, s výjimkou éterických olejů, přichutě do nápojů, jiné než esenciální oleje, přídatné látky do nápojů (s výjimkou silic), zeleninové dřeně [omáčky - pokrm], sušené koření, směsi koření, pepř (koření), zázvor [koření], potravinová koření, kari [koření], koření přípravky, kořeněné omáčky, koření výtahy, mletý pepř [koření], koření v prášku, přichutě a koření, nakládaný zázvor [koření], zázvorová pasta [koření], zázvorové pyré [ochucovadlo], konzervovaný zázvor jako chuťová přísada; (40) konzervování potravin a nápojů, pasterizace potravin a nápojů, zpracování potravin a nápojů; (43) služby podávání nápojů, podávání alkoholických nápojů, poskytování jídla a nápojů, bary nabízející ovocné nápoje,

poskytování služeb zajišťujících nápoje, služby soukromých nápojových klubů, pronájem robotů na přípravu nápojů, catering (poskytování jídla a nápojů), firemní akce (poskytování jídel a nápojů), poskytování jídel a nápojů v restauracích, klubové služby (poskytování jídla a nápojů), catering - jídlo a nápoje pro instituce, zajišťování stravování a nápojů pro hosty, podávání jídel a nápojů pro hosty, zajišťování stravování a nápojů v bistrech, catering - jídlo a nápoje pro bankety, stravování a nápoje pro koktejlové párty, služby týkající se přípravy jídel a nápojů, služby v oblasti pohostinství (potraviny a nápoje).

Třídy výrobků a služeb:
5, 29, 30, 40, 43

(730) **Banhi & Omaja s.r.o.**, č. p. 165, Bělkovice-Lašťany, 78316, CZ

(210) **O-593369**
(220) 11.05.2024
(320) 11.05.2024
(540)



(593) Obrazová
(511) (5) alkohol k léčebným účelům, antioxidanty, antioxidanty získané z bylinných zdrojů, bylinné léky, bylinné doplňky, léčivé nápoje (bylinné čaje), bylinné nápoje k léčebnému použití, léčivé nápoje, vitaminové nápoje, léčivé minerální nápoje, nápoje upravené pro lékařské účely, nápojové směsi jako dietní doplňky, léčivé kořeny; (29) koncentrovaná zeleninová šťáva jako potravina, zpracované ovoce, houby a zelenina, ořechy a luštěniny, zpracovaná zelenina, fermentovaná zelenina, sušená zelenina, vařená zelenina, zeleninový vývar, hotové zeleninové výrobky, hotové zeleninové pokrmy, zeleninové výtažky na vaření, zeleninové výtažky do potravin, zeleninové šťavy na vaření, pasta ze zeleninové dužiny, krémy se zeleninovým základem, přípravky na výrobu zeleninových polévek, zpracované kořeny a hlízy; (30) bylinné přípravky na výrobu nápojů, zázvor, kurkuma, jedlá kurkuma, kurkuma jako chuťová přísada, příchutě do nápojů, nápoje s čajovým základem, nápoje na bázi čaje, bylinné příchutě ke zhotovování nápojů, příchutě do nápojů, s výjimkou éterických olejů, příchutě do nápojů, jiné než esenciální oleje, přídavné látky do nápojů (s výjimkou silic), zeleninové dřevě [omáčky - pokrm], sušené koření, směsi koření, pepř (koření), zázvor [koření], potravinová koření, kari [koření], kořeníci přípravky, kořeněné omáčky, kořeníci výtažky, mletý pepř [koření], koření v prášku, příchutě a koření, nakládaný zázvor [koření], zázvorová pasta [koření], zázvorové pyré [ochucovadlo], konzervovaný zázvor jako chuťová přísada; (40) konzervování potravin a nápojů, pasterizace potravin a nápojů, zpracování potravin a nápojů; (43) služby podávání nápojů, podávání alkoholických nápojů, poskytování jídla a nápojů, bary nabízející ovocné nápoje, poskytování služeb zajišťujících nápoje, služby soukromých nápojových klubů, pronájem robotů na přípravu nápojů, catering (poskytování jídla a nápojů), firemní akce (poskytování jídel a nápojů), poskytování jídel a nápojů v restauracích, klubové služby (poskytování jídla a nápojů), catering - jídlo a nápoje pro instituce, zajišťování stravování a nápojů pro hosty, podávání jídel a nápojů pro hosty, zajišťování stravování a nápojů v bistrech, catering - jídlo a nápoje pro bankety, stravování a nápoje pro koktejlové párty, služby týkající se přípravy jídel a nápojů, služby v oblasti pohostinství (potraviny a nápoje).

Třídy výrobků a služeb:
5, 29, 30, 40, 43

(730) **Banhi & Omaja s.r.o.**, č. p. 165, Bělkovice-Lašťany, 78316, CZ

(210) **O-593396**
(220) 13.05.2024
(320) 13.05.2024
(540)

(593) Obrazová
(511) (35) poradenství v obchodní činnosti - konzultace v oblasti digitálních technologií, efektivitu práce a řízení podniku; (38) elektronická a počítačová komunikace, poskytování internetových diskuzních fór, poskytování přístupu k databázím, streaming dat, videokonferenční hovory; (41) vzdělávání, organizování a vedení seminářů, školení a konferencí, lektorská činnost, informace o výchově a vzdělávání, doučování, poskytování online elektronických publikací (bez možnosti stažení), poskytování online videí (bez možnosti stažení), konzultace v oblasti vzdělávání; (42) počítačové programování, aktualizace počítačových programů, elektronické ukládání dat, konzultace v oblasti počítačových systémů, konzultační služby v oblasti informačních technologií, počítačové programy (tvorba), počítačové systémové analýzy, tvorba softwaru, tvorba a údržba počítačových systémů.

Třídy výrobků a služeb:
35, 38, 41, 42

(591) Barevná
(730) **Digiskills s.r.o.**, Národní 416/37, Praha 1, Staré Město, 11000, CZ

(210) **O-593508**
(220) 20.05.2024
(320) 20.05.2024
(540)

REALITAN

(592) Slovní
(511) (16) prospekty v oblasti prodeje a koupi nemovitostí; (35) reklamní služby v oblasti nemovitostí, zprostředkování propagace, marketing nemovitostí; (36) zprostředkování v oblasti nemovitostí (včetně prodeje i koupě nemovitostí), financování nemovitostí, odhady nemovitostí, sjednávání pronájmu nemovitostí, investice do nemovitostí, správa nemovitostí spojená s transakcemi v oblasti nemovitostí, zprostředkování pojištění, zprostředkování hypoték, služby spojené s vytvářením seznamů nemovitostí pro pronájem bytových prostor a bytů, finanční poradenství, management investic do nemovitostí, pronájem a nájem nemovitostí, finanční oceňování pronajatých nemovitostí, poskytování půjček na nemovitosti, konzultace při koupi nemovitostí, poradenství týkající se nemovitostí, makléřské služby v oblasti nemovitostí, služby v oblasti pojišťování nemovitostí, konzultační služby týkající se nemovitostí, digitalizované informační služby vztahující se k nemovitostem, poradenství v oblasti hypoték na obytné nemovitosti, zajišťování financování stavebních projektů; (37) služby v oblasti úklidu a čištění, rekonstrukce interiérů budov, rekonstrukce zděných stěn a struktur, stavební informace, opravné stavební práce, stavby a opravy budov, úklidové vyklízení práce, úklid stavebních areálů; (42) energetická certifikace budov, poradenství v oboru stavebnictví (návrhy, projekty), provádění technických projektových studií pro stavební projekty.

Třídy výrobků a služeb:
16, 35, 36, 37, 42

(730) **Realitan, s.r.o.**, Jana Šoupala 491/1, Vyškov, Vyškov-Město, 68201, CZ
(740) **MACEK.LEGAL s.r.o.**, advokátní kancelář, Haštalská 1072/6, Praha 1, Staré Město, 11000

(210) **O-593534**

(220) 20.05.2024

(320) 20.05.2024

(540)

DISPERBIT

(592) Slovní

(511) (1) chemické přípravky na odmašťování, chemické organické čisticí přípravky, chemické přípravky pro vodovzdornou úpravu a impregnaci kůže a textilu, vodovzdorné chemické přípravky pro cement, beton, cihly, dlažbu, zdivo, kámen, ochranné přípravky na cihly, cement, beton, dlažbu, zdivo, kámen, lepidla, mořidla, rozpouštědla, tmely a pojiva zařazená do třídy 1, látky na ochranu kaučuku, tmel na pneumatiky, tmelové konzervační přípravky, opravné tmely, vulkanizační přípravky, sekundová lepidla kyanokrylátová, epoxidová lepidla a tmely, kontaktní tmely polychlorprenové, emulzní lepidla, silikonová lepidla, rozpouštědlová lepidla, dispersní lepidla, tavná lepidla, náplně do lepicích pistolí, lepidla a pojiva pro stavební a omítkové směsi; (2) nátěrové hmoty, barvy, laky, emaily, fermeže, ředidla, tmely, barviva, mořidla, pojiva a zahušťovače pro nátěrové hmoty, impregnační prostředky, impregnační a ochranné prostředky proti korozi a hnilobě dřeva, impregnační a ochranné prostředky na dřevo a na beton, ochranné pásy proti korozi, práškové nátěrové hmoty, práškové barvy, nátěrové hmoty pro značení silnic a dálnic, ochranné nátěry na podvozky automobilů, mořidla na dřevo, přípravky na konzervaci dřeva, přípravky na odstraňování tapet, elektroforézní nátěrové látky, aditiva pro nátěrové hmoty, značkovácí barva pro zvířata; (16) lepidla zařazená do třídy 16, lepidla papírenského zboží, sekundová lepidla, lepidla pro domácnost; (17) izolační nátěrové hmoty, nástřikové hmoty na bázi organických pojiv a organických plnidel, chemické směsi na ucpání děr, puklin a trhlin, guma, gumové těsnící kroužky, gumové manšony na ochranné části strojů, vyplňovací materiály z gumy a plastů, lepicí a tmelící montážní, servisní a opravářské soupravy a pomůcky pro řemeslníky; (19) barvy fasádní, barvy pro stavební účely, nátěrové hmoty pro stavebnictví, lepidla a tmely pro stavebnictví, maltovinová pojiva, stavební a omítkové směsi, nástřikové omítkové hmoty, lité podlahy, asfaltové nátěry, příměsi do stavebních směsí, stavební nástřikové hmoty na bázi organických pojiv a organických plnidel; (37) aplikace nátěrových hmot, lepidel, lepicích tmelů a pojiv ve stavebnictví.

Třídy výrobků a služeb:

1, 2, 16, 17, 19, 37

(730) **METRUM s.r.o.**, Gen. Štefánika 1638, Přerov, Přerov I-Město, 75002, CZ

(740) Ing. Zdeněk Kučera, Dlouhá 207, Slušovice, 76315

(210) **O-593540**

(220) 21.05.2024

(320) 21.05.2024

(540)

Gear n Dance

(592) Slovní

(511) (35) reklamní, marketingové a propagační služby; (41) služby v oblasti vzdělávání, zábavy a sportu, pořádání [organizace] kulturních aktivit, organizování zábavy, organizování akcí pro účely zábavy, organizování vizuální a hudební zábavy, organizování setkání v oblasti zábavy, organizování módních přehlídek pro účely zábavy.

Třídy výrobků a služeb:

35, 41

(730) **PETŘÍK PETR**, Chelčického 584/13, Praha 3, Žižkov, 13000, CZ

(210) **O-593567**

(220) 22.05.2024

(320) 22.05.2024

(540)



(593) Obrazová

(511) (9) řídicí systémy a zařízení pro regulaci vzduchotechnických jednotek; (11) ventilátory a klimatizační jednotky, filtrační zařízení a odlučovače, zařízení pro vzduchotechniku, filtrační a klimatizační techniku, zařízení pro chladicí techniku, vzduchotechnické potrubí a příslušenství, zařízení pro regulaci vzduchotechnických jednotek; (35) zprostředkovatelská a obstaravatelská činnost v oblasti prodeje výrobků uvedených výše ve třídách 9 a 11; (37) montáž a servis vzduchotechnických zařízení, poradenství v oboru vzduchotechnika a klimatizace; (42) projektování v oboru vzduchotechnika a klimatizace.

Třídy výrobků a služeb:

9, 11, 35, 37, 42

(730) **KLIMA solution s.r.o.**, č. p. 80, Velká Lhota, 75701, CZ

(740) Ing. Petr Soukup, patentový zástupce, tř. Svobody 43/39, Olomouc, 77900

(210) **O-593589**

(220) 22.05.2024

(320) 22.05.2024

(540)

KLÍČ

Zpravodaj městské části Praha 11

(593) Obrazová

(511) (9) data na elektronických nosičích; (16) data na papírových nosičích, časopisy a zpravodaje periodické i neperiodické, knihy, fotografie, obrazy, letáky, kalendáře, plakáty; (35) propagační, reklamní a inzertní činnost.

Třídy výrobků a služeb:

9, 16, 35

(591) Barevná

(730) **Městská část Praha 11**, Ocelíkova 672/1, Praha 4, Háje, 14900, CZ

(740) PROPATENT, JUDr. Matěj Sedláček, Pod Pekařkou 107/1, Praha 4, Podolí, 14700

(210) **O-593601**

(220) 22.05.2024

(320) 22.05.2024

(540)

Kardinál Ditrichštejn

(592) Slovní

(511) (32) nealkoholické nápoje, mošty; (33) alkoholické nápoje (s výjimkou piva), vína, šumivá vína, sekty.

Třídy výrobků a služeb:

32, 33

(730) Český fortel s.r.o., Na Plzeňce 165, Dobřichovice, 25229, CZ
(740) Mgr. Simona Hejdová, advokátka, Cyrilská 508/7, Brno, Trnitá, 60200

(210) O-593602
(220) 22.05.2024
(320) 22.05.2024
(540)

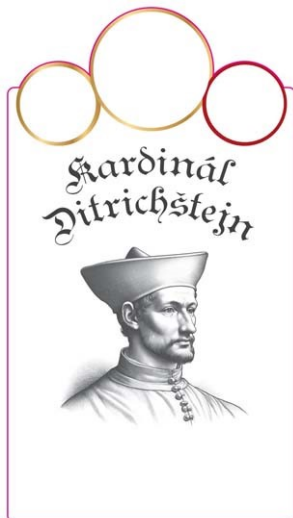

(593) Obrazová
(511) (32) nealkoholické nápoje, mošty; (33) alkoholické nápoje (s výjimkou piva), vína, šumivá vína, sekty.
Třídy výrobků a služeb:
32, 33
(591) Barevná
(730) Český fortel s.r.o., Na Plzeňce 165, Dobřichovice, 25229, CZ
(740) Mgr. Simona Hejdová, advokátka, Cyrilská 508/7, Brno, Trnitá, 60200

(210) O-593606
(220) 23.05.2024
(320) 23.05.2024
(540)



Integrovaná doprava
Zlínského kraje

(593) Obrazová
(511) (9) digitální informační tabule; (39) autobusová doprava, dopravní informace, informace o dopravě, osobní doprava, rezervace místenek, železniční doprava.
Třídy výrobků a služeb:
9, 39
(591) Barevná
(730) Koordinátor veřejné dopravy Zlínského kraje, s.r.o., Podvesná XVII 3833, Zlín, 76001, CZ

(210) O-593621
(220) 23.05.2024
(320) 23.05.2024
(540)



(593) Obrazová
(511) (37) úklidové služby v oblasti průmyslového čištění, úklid nemovitostí, úklid továren, úklid budov, úklid průmyslových závodů, úklid v kancelářích, úklid budov (interiér), likvidace odpadu (úklidové služby), čištění oken, mytí oken, čištění žaluzií, čištění nádrží, čištění koberců, čištění strojů, tlakové mytí, služby odklízení sněhu.
Třídy výrobků a služeb:
37
(591) Barevná
(730) Sea Clean M.B., s.r.o., 1. máje 97/25, Liberec, Liberec III-Jeřáb, 46007, CZ

(210) O-593674
(220) 26.05.2024
(320) 27.05.2024
(540)

logodendron

(592) Slovní
(511) (35) reklamní, marketingové a propagační služby, služby reklamní agentury, tvorba brandu, identity a celkové vizuální stránky firmy a včetně logotypu, tvorba reklamních materiálů (letáky); (40) potisk reklamních předmětů; (42) layout webových stránek, navrhování obalů (packaging), textilní návrhy, grafické návrhy.
Třídy výrobků a služeb:
35, 40, 42
(730) Štěpánek Martin, Sakařova 1427, Pardubice, Bílé Předměstí, 53003, CZ

(210) O-593691
(220) 27.05.2024
(320) 27.05.2024
(540)

KASALKA

(592) Slovní
(511) (41) sportovní a kulturní aktivity, zábavní aktivity, fitness centra (provozování), služby v oblasti vzdělávání, zábavy a sportu, služby v oblasti fitness, půjčování vybavení pro sportovní akce, pronájem zařízení a vybavení ke vzdělávání, zábavě, sportu a kultuře, pronájem sportovního vybavení a zařízení, služby poskytované kluby (výchova), tělesná výchova, vzdělávací a školicí služby, kongresy (organizování a pořádání kongresů), organizování konferencí, výstav ke kulturním a vzdělávacím účelům a soutěží, instruktáž fitness tréninku, služby fitness klubu a posiloven, provozování prostor a zařízení posiloven (tělesné cvičení), poskytování instruktáží a vybavení v oblasti tělesného cvičení, vedení kurzů kondičního cvičení, výuka pilates, hodiny cvičení, služby osobního trenéra [fitness trénink], zdravotní a fitness trénink, vedení hodin ve fitness centru, poradenské služby ohledně cvičení (fitness); (43) restaurační služby v oblasti rychlého občerstvení, poskytování jídla a nápojů, bufety rychlého občerstvení; (44) provozování saun, služby péče o hygienu a krásu, masáže, sportovní masáže, hloubkové masáže, tradiční japonské masáže, terapeutické shiatsu masáže, masáže shiatsu, služby zdravotní péče, zdravotní péče v oblasti relaxační terapie, dietní a výživové poradenství, poskytování informací týkajících se dietního a výživového poradenství, kosmetické poradenství, služby v oblasti sportovní medicíny.
Třídy výrobků a služeb:
41, 43, 44
(730) ZÁLESÍ s.r.o., Cholupická 911/5, Praha 4, Kamýk, 14200, CZ

(210) **O-593697**
(220) 27.05.2024
(320) 27.05.2024
(540)

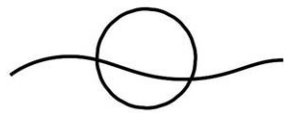

InnSæi

YOGA STUDIO

(593) Obrazová
(511) (39) pořádání zájezdů; (41) akademie [vzdělávání], koučink [školení], pořádání a moderování zábavních akcí, pořádání a uvádění koncertů, pořádání a vedení kolokvií, pořádání a vedení konferencí, pořádání a vedení osobních vzdělávacích fór, pořádání a vedení seminářů, pořádání a vedení sportovních akcí, pořádání a vedení workshopů [školení], pořádání soutěží [vzdělávacích nebo zábavních], pořádání sportovních soutěží, pořádání elektronických publikací online bez možnosti stažení, poskytování informací v oblasti vzdělávání, poskytování informací v oblasti zábavy, poskytování videí online bez možnosti stažení, praktický výcvik [předvádění], pronájem sportovišť, provozování rekreačních zařízení, provozování sportovních zařízení, předávání know-how [odborné vzdělávání], předávání obchodních znalostí a obchodního know-how [odborné vzdělávání], předvádění živých vystoupení, půjčování sportovního vybavení, s výjimkou vozidel, služby klubu zdraví [zdravotní a kondiční cvičení], služby osobního trenéra [kondiční trénink], soukromá výuka, sportovní tábory, školení, tělesná výchova, vedení kurzu kondičního cvičení, zábava, zkoušení (pedagogická činnost), zabezpečování sportovních aktivit (fitness, aerobic, jóga, skupinová cvičení, osobní trénink); (44) alternativní medicína, aromaterapie, masáže, muzikoterapie, poskytování zařízení pro rehabilitaci mentálního zdraví, služby péče o duševní zdraví.

Třídy výrobků a služeb:
39, 41, 44

(730) **Khairulina Alina**, U Pergamenky 454/9b, Praha 7, Holešovice, 17000, CZ

(210) **O-593714**
(220) 28.05.2024
(320) 28.05.2024
(540)

IVAR-GAS

(592) Slovní
(511) (11) topná a vodovodní zařízení, zejména potrubí z umělé hmoty a potrubí z umělé hmoty s kovovou vložkou, zejména s hliníkovou vrstvou, systémy z topných a vodovodních zařízení, zejména potrubí z umělé hmoty a potrubí z umělé hmoty s kovovými vložkami, zejména s hliníkovou vrstvou, trubky [části zařízení pro topení, ventilaci nebo klimatizaci], díly trubek (části zařízení pro topení, ventilaci nebo klimatizaci); (17) polotovary z plastických hmot pro použití ve výrobě, ohebné trubky nekovové, ohebné trubky, potrubí, hadice a příslušenství těchto výrobků, včetně ventilů, nekovové, nekovové armatury potrubní, hadice a hadičky nekovové, ohebné, potrubí z umělé hmoty a potrubí z umělé hmoty s kovovou vložkou, zejména spojené trubky s hliníkovou vrstvou, trubky, cívky, části trubek, formované díly trubek a objímky trubek [nekovové a nikoli pro stavebnictví], ohebné hadice, ne kovové, trubky a hadice z plastické hmoty pro motorová vozidla, spojovací části (nekovové) pro trubky a hadice,

šroubovací spojovací části [nekovové] pro trubky a hadice, připojovací díly nekovové pro trubky nebo hadice, ochranné obaly z gumy pro trubky a hadice, adaptéry [nekovové] pro trubky a hadice, fitinky [nekovové] pro trubky a hadice, uzávěry a víka [nekovové] pro trubky a hadice, materiály těsnící, ucpávací a izolační, těsnění, těsnící materiál a materiál na výplně, zateplovací hmoty, těsnící pásy a těsnící kroužky, nekovové, spojky na potrubí, rozdělovací kusy pro potrubí, potrubní nátrubky, přítrubky, přípojky a odbočky, svorky, svěrky, rozdělovače, výztuže pro potrubí, vše spadající do této třídy; (19) nekovové stavební hmoty a materiál, neohebné nekovové potrubí, trubky a roury, polyethylenové potrubí, trubky a roury, spojky na potrubí, rozdělovací kusy pro potrubí, potrubní nátrubky, přítrubky, přípojky a odbočky, svorky, svěrky, rozdělovače, výztuže pro potrubí, vše v rámci této třídy, ventily spadající do této třídy (zejména ventily termostatické pojistné, dopouštěcí, odvzdušňovací, regulační, přepouštěcí, směšovací, ventily pro otopná tělesa, ventily drenážních trubek), nekovové krytky potrubí, nekovové skříně, podlahy, dlaždice na podlahy, spadající do této třídy, obložení nekovové.

Třídy výrobků a služeb:

11, 17, 19

(730) **IVAR CS spol. s r.o.**, Velvarská 9, Nelahozeves, Podhořany, 27751, CZ

(740) Ing. Jana Vandělková, Petrská 1136/12, Praha I, Nové Město, 11000

(210) **O-593719**
(220) 28.05.2024
(320) 28.05.2024
(540)

ZLKL

(592) Slovní
(511) (6) výrobky ze železných, nezelezných a barevných kovů a jejich slitin, výrobky z tvárné a šedé litiny, a to kovové stavební materiály, kovové stavební prefabrikáty, kovové zámečnické výrobky a potřeby, stavební, tesařské i nábytkové kování, kovové police a regály, kovové skřínky, kovové ohýbané profily z plechu, protlačované profily, kovové lišty, kovové podložky, spojovací kovové materiály jako jsou šrouby, závitové tyče, matice, vruty, svorky, čepy, nýty, hřebíky, potrubní a hadicové spojky, kolíky, podložky, kovové těsnící kroužky, objímky, skoby, spony, vázací pásy, kliky, panty, závory, zástrčky, závěsy, zámky a uzávěry (s výjimkou elektrických), kovová kolečka pro nábytek, kovové háčky a věšáky, úhelníky, ocelové plechy, trapézové plechy a výrobky pro oplechování střeš, kovové větrací mřížky, kovové zářezky na střechy proti padání sněhu a listí, kovové dveře, kovové držáky a stojany pro nářadí, lyže, kola, kovová madla, kovové háčky a háčky, kovové palety a kovové podvozky pod palety, kovové stoly, židle hliníkové, kovové lavice, kovová schodiště, kovové věšáky, kovové stojany na deštníky a na katalogy, kovové popelnice a odpadkové koše, kovové poštovní boxy, nerezová umyvadla, baterie a konzole pod umyvadla, kovové značky, kovové informační tabule, přístřešky na kola, přístřešky a kryty na popelnice, kovové stoly pro gastronomická zařízení a bistra, konferenční stolký a kancelářské stoly z kovu, dílenské kovové pracovní stoly, kovový dílenský nábytek, kovové transportní vozíky s ložnou plochou, kovové skladovací rámy se závěsnými policemi, kovové závěsné lišty, kovové brány pojezdové a křídlové, kovové kancelářské a dílenské zásuvkové kontejnery, kovové zásuvkové panely na pracovní stoly, kovová revizní dvířka, magnetické kovové tabule, nerezové a pozinkované zásobníky pro papírové ručníky, pro kapesníky a pro toaletní papír, ocelové záchytné vany bez roštu a s roštem, ocelové rohože s roštem a vaničkou, ocelové ochranné rohy, kovové schody, kovová zábradlí, kovové ochrany hluku pro adiabaticku, pro vzduchotechniku, pro tepelná čerpadla a pro klimatizační jednotky, zámečnické a klempířské dílce, uzamykatelné kovové boxy, kovové podstavce pod monitory, kovové držáky na kabely, kovové držáky a kotvy pro fotovoltaické elektrárny, kovové přístřešky a lavičky; (35) zprostředkovatelská činnost, maloobchod a velkoobchod, export a import, provozování e-shopu, vše v oblasti výše uvedených výrobků ve třídě 6, marketing, reklama, inzerce, propagace všemi druhy médií, vše v souvislosti s výrobky uvedenými výše ve třídě 6 a službami uvedenými ve třídě 37, 40 a 42; (37) servis, montáž a opravy výrobků a zařízení uvedených výše ve třídě 6, lakování a elektrostatické i kinetické nanášení barvy nebo tampontisk na silnostěnné i tenkostěnné kovové díly, zařízení a výrobky uvedené výše ve třídě 6, mytí a odmašťování výrobků, zařízení, obalů, výlisků a obrobků uvedených výše ve třídě 6; (40) zámečnické práce na zakázku, zpracování kovů laserem a metodou NIBL, zpracování kovů a kovových plechů tvářením, obráběním, soustružením, frézováním, broušením, stříháním, řezáním, zušlechťováním, vysekáváním, tažením, ohýbáním, lisováním, toxováním, závitováním, zakružováním, prolisováním, odjehlováním, vrtáním a převrtáváním, svařováním metodami TIG, MIG/MAG/WIG, CMT, svařováním

elektrickým odporem, svařováním plamenem či kapacitním svařováním, bodovým a ručním svařováním; (42) služby v oblasti měření, a to 3D měření, optické měření, měření laboratorními konturoměry a drsnoměry, měření digitálními výškoměry, testování tlakové těsnosti odlišků, kontrola kvality vylisků a obrobků, vývoj, konstrukce a prototypování zařízení, výrobků a dílů uvedených výše ve třídě 6.

Třídy výrobků a služeb:

6, 35, 37, 40, 42

(730) **ZLKL, s. r. o.**, Moravičanská 581/29, Loštice, 78983, CZ

(740) Ing. Petr Soukup, patentový zástupce, tř. Svobody 43/39, Olomouc, 77900

(210) **O-593720**

(220) 28.05.2024

(320) 28.05.2024

(540)



(593) Obrazová

(511) (6) výrobky ze železných, neželezných a barevných kovů a jejich slitin, výrobky z tvárné a šedé litiny, a to kovové stavební materiály, kovové stavební prefabrikáty, kovové zámečnické výrobky a potřeby, stavební, tesařské i nábytkové kování, kovové police a regály, kovové skříňky, kovové ohýbané profily z plechu, protlačované profily, kovové lišty, kovové podložky, spojovací kovové materiály jako jsou šrouby, závitové tyče, matice, vruty, svorky, čepy, nýty, hřebíky, potrubní a hadicové spojky, kolíky, podložky, kovové těsnící kroužky, objímky, skoby, spony, vázací pásky, kliky, panty, závory, zástrčky, závěsy, zámky a uzávěry (s výjimkou elektrických), kovová kolečka pro nábytek, kovové háčky a věšáky, úhelníky, ocelové plechy, trapézové plechy a výrobky pro oplechování střech, kovové větrací mřížky, kovové zarážky na střechy proti padání sněhu a listů, kovové dveře, kovové držáky a stojany pro nářadí, lyže, kola, kovová madla, kovové háky a háčky, kovové palety a kovové podvozky pod palety, kovové stoly, židle hliníkové, kovové lavice, kovová schodiště, kovové věšáky, kovové stojany na deštníky a na katalogy, kovové popelnice a odpadkové koše, kovové poštovní boxy, nerezová umyvadla, baterie a konzole pod umyvadla, kovové značky, kovové informační tabule, přístřešky na kola, přístřešky a kryty na popelnice, kovové stoly pro gastronomická zařízení a bistra, konferenční stoly a kancelářské stoly z kovu, dílenské kovové pracovní stoly, kovový dílenský nábytek, kovové transportní vozíky s ložnou plochou, kovové skladovací rámy se závěsnými policemi, kovové závěsné lišty, kovové brány pojezdové a křídlové, kovové kancelářské a dílenské zásuvkové kontejnery, kovové zásuvkové panely na pracovní stoly, kovová revizní dvířka, magnetické kovové tabule, nerezové a pozinkované zásobníky pro papírové ručníky, pro kapesníky a pro toaletní papír, ocelové zachytňivé vany bez roštu a s roštěm, ocelové rohože s roštěm a vaničkou, ocelové ochranné rohy, kovové schody, kovová zábradlí, kovové ochrany hluku pro adiabatickou, pro vzduchotechniku, pro tepelná čerpadla a pro klimatizační jednotky, zámečnické a klempířské dílce, uzamykatelné kovové boxy, kovové podstavce pod monitory, kovové držáky na kabely, kovové držáky a kotvy pro fotovoltaické elektrárny, kovové přístřešky a lavičky; (35) zprostředkovatelská činnost, maloobchod a velkoobchod, export a import, provozování e-shopu, vše v oblasti výše uvedených výrobků ve třídě 6, marketing, reklama, inzerce, propagace všemi druhy médií, vše v souvislosti s výrobky uvedenými výše ve třídě 6 a službami uvedenými ve třídě 37, 40 a 42; (37) servis, montáž a opravy výrobků a zařízení uvedených výše ve třídě 6, lakování a elektrostatické i kinetické nanášení barvy nebo tampontisk na silnostěnné i tenkostěnné kovové díly, zařízení a výrobky uvedené výše ve třídě 6, mytí a odmašťování výrobků, zařízení, obalů, vylisků a obrobků uvedených výše ve třídě 6; (40) zámečnické práce na zakázku, zpracování kovů laserem a metodou NIBL, zpracování kovů a kovových plechů tvářením, obráběním, soustružením, frézováním, broušením, stříháním, řezáním, zušlechťováním, vysekáváním, tažením, ohýbáním, lisováním, toxováním, závitováním, zakružováním, prolisováním, odjehlováním, vrtáním a převrtáváním, svařováním metodami TIG, MIG/MAG/WIG, CMT, svařováním elektrickým odporem, svařováním plamenem či kapacitním svařováním,

bodovým a ručním svařováním; (42) služby v oblasti měření, a to 3D měření, optické měření, měření laboratorními konturoměry a drsnoměry, měření digitálními výškoměry, testování tlakové těsnosti odlišků, kontrola kvality vylisků a obrobků, vývoj, konstrukce a prototypování zařízení, výrobků a dílů uvedených výše ve třídě 6.

Třídy výrobků a služeb:

6, 35, 37, 40, 42

(591) Barevná

(730) **ZLKL, s. r. o.**, Moravičanská 581/29, Loštice, 78983, CZ

(740) Ing. Petr Soukup, patentový zástupce, tř. Svobody 43/39, Olomouc, 77900

(210) **O-593727**

(220) 28.05.2024

(320) 28.05.2024

(540)

Chlebson

(592) Slovní

(511) (32) pivo a nealkoholické pivo.

Třídy výrobků a služeb:

32

(730) **Pivovar Chlebson s.r.o.**, Dělnická 510, Orlová, Poruba, 73514, CZ

(740) JUDr. Václav Maisner, advokát, Topasová 855/2, Praha 5, Radotín, 15300

(210) **O-593729**

(220) 28.05.2024

(320) 28.05.2024

(540)

Chlebson, skutečně tekutý chléb

(592) Slovní

(511) (32) pivo a nealkoholické pivo.

Třídy výrobků a služeb:

32

(730) **Pivovar Chlebson s.r.o.**, Dělnická 510, Orlová, Poruba, 73514, CZ

(740) JUDr. Václav Maisner, advokát, Topasová 855/2, Praha 5, Radotín, 15300

(210) **O-593730**

(220) 28.05.2024

(320) 28.05.2024

(540)

Grepson

(592) Slovní

(511) (32) pivo a nealkoholické pivo.

Třídy výrobků a služeb:

32

(730) **Pivovar Chlebson s.r.o.**, Dělnická 510, Orlová, Poruba, 73514, CZ

(740) JUDr. Václav Maisner, advokát, Topasová 855/2, Praha 5, Radotín, 15300

(210) **O-593748**

(220) 28.05.2024

(320) 28.05.2024

(540)

Sukův symfonický orchestr

(592) Slovní

(511) (9) nahrané CD, nahrané soubory dat, obsah s možností stažení a nahraný obsah, audio a video záznamy, audio nahrávky, hudební zvukové záznamy, stahovatelné hudební soubory; (35) reklamní, marketingové a propagační služby, merchandising, nahrávání video nahrávek pro reklamní účely, online reklamní a marketingové služby, propagace hudebních koncertů, propagace mimořádných akcí, propagační marketingové služby využívající audiovizuální média, rozšiřování reklamních marketingových a propagačních materiálů; (41) hudební vzdělávání, hudební produkce, hudební koncerty, živá hudební vystoupení, organizování hudební zábavy, hudební představení (orchestry), služby v oblasti hudebních festivalů, služby symfonického orchestru, zábava ve formě vystoupení symfonického orchestru, hudební nakladatelství, kulturní aktivity, kulturní služby, organizace kulturních představení, pořádání festivalů pro kulturní účely, organizování zábavních a kulturních akcí.

Třídy výrobků a služeb:

9, 35, 41

- (730) **Sukův symfonický orchestr, s.r.o.**, Neustupného 1838/10, Praha 5, Stodůlky, 15500, CZ
(740) MAAARS advokáti s.r.o., Kubelíkova 1089/22, Praha 3, Žižkov, 13000

- (210) **O-593786**
(220) 29.05.2024
(320) 29.05.2024
(540)

Ranch Březenecká

- (592) Slovní
(511) (29) mléčné výrobky, maso a masné výrobky, uzeniny, jogurty, nízkotučné jogurty, ochucené jogurty, jogurty s ovocnou příchutí, jogurty na pití, kefir [mléčný nápoj], mléko, ochucené mléko, odtučněné mléko, nízkotučné mléko, kravské mléko, tvaroh, tvarohový sýr, mléčné tvarohy; (30) zmrzliny, mražené jogurty, sorbety; (35) maloobchodní a velkoobchodní prodej s následujícími výrobky: mléčné výrobky, maso, uzeniny, masné výrobky, jogurty, nízkotučné jogurty, ochucené jogurty, jogurty s ovocnou příchutí, jogurty na pití, kefir [mléčný nápoj], mléko, ochucené mléko, odtučněné mléko, nízkotučné mléko, kravské mléko, tvaroh, tvarohový sýr, mléčné tvarohy, zmrzliny, mražené jogurty, sorbety; (44) chov zvířat, farma, péče o zvířata.

Třídy výrobků a služeb:
29, 30, 35, 44

- (730) **Ranch Březenecká, s.r.o.**, Závodu míru 821/75, Karlovy Vary, Stará Role, 36017, CZ
(740) MACEK.LEGAL s.r.o., advokátní kancelář, Haštalská 1072/6, Praha 1, Staré Město, 11000

- (210) **O-593790**
(220) 29.05.2024
(320) 29.05.2024
(540)



- (593) Obrazová
(511) (9) audiovizuální díla, zvukové, obrazové a zvukově obrazové záznamy v analogové nebo digitální podobě na datových nosičích nebo ke stažení na internetu nebo prostřednictvím jiné datové či komunikační sítě, nosiče zvukových, obrazových a zvukově obrazových záznamů a dat nahané i nenahané, optické disky, kompaktní disky, DVD, Blu-ray disky, gramofonové desky, magnetické pásky, videokazety, magnetické disky, exponované filmy, software, elektronické databáze a katalogy, softwarové aplikace, software pro hry pro počítače, chytré telefony, tablety a jiná komunikační zařízení a zařízení výpočetní techniky, elektronické publikace na nosičích a ke stažení, počítačový hardware, periferní počítačová zařízení, audiovizuální a fotografické přístroje, komunikační zařízení, přístroje pro zachycení, vysílání, přenos, příjem a reprodukci zvuku a obrazu, elektrická zařízení a příslušenství na zpracování dat, audiovizuální přístroje a zařízení, přístroje pro záznam zvuku a obrazu, elektrická navigační zařízení, obaly a pouzdra na nosiče dat a záznamů, brýle, sluneční brýle, pouzdra na brýle, dekorativní magnety, podložky pod myš (příslušenství počítačů); (16) tiskárenské výrobky, knihy, časopisy, fotografie, fotoalba a alba pro sběratele, kalendáře, diáře, poznámkové bloky, plakáty, letáky, nálepky, navštívenky, pohledy, přání, sběratelské karty, katalogy, manuály, vstupenky, poštovní známky, záložky do/knih, tisky, grafické reprodukce, mapy, kancelářské potřeby kromě nábytku, kancelářský a dopisní papír, desky na dokumenty, obálky, razítka, lepicí pásky, psací potřeby, školní potřeby, vyučovací pomůcky a potřeby kromě přístrojů, pera, tužky, zvýrazňovače, fixy, gumy na gumování, malířské soupravy pro umělce a děti, štětce, pastelky, krabice z papíru nebo lepenky, papírové tašky, balící papír; (28) hry, hračky a zábavné předměty, figurky na hraní, plyšové

hračky, panenky, stolní hry, puzzle (hračky), hrací karty, sběratelské karty (karetní hry), stavebnice (hračky), stírací losy na hraní loteriijních her, sportovní vybavení a sportovní potřeby nezahrnuté do jiných tříd, vánoční ozdoby, herní a sportovní vybavení dětských hřišť, kapesní elektronické hry, vybavení pro počítačové hry spadající do této třídy, herní automaty; (35) propagační činnost, reklama, marketingové služby, televizní reklama, reklama online, poskytování reklamního prostoru, pronájem reklamního času v komunikačních médiích, licence na výrobky a služby pro třetí osoby (komerční správa), merchandising, grafická úprava pro reklamní účely, organizování obchodních nebo reklamních akcí; (38) televizní vysílání a přenosy, audiovizuální přenosové služby, přenos a vysílání dat, přenos digitálních dat prostřednictvím televize, přenos informací elektronickými prostředky, bezdrátové vysílání, kabelové vysílání, satelitní vysílání, provozování vysílacích zařízení, vysílání programů přes internet, distribuce dat nebo audiovizuálních záznamů prostřednictvím globální počítačové sítě nebo internetu, elektronický přenos dat, streaming zvukového materiálu a video materiálu na internetu, služby přenosu videa na vyžádání (VoD), poskytování internetových diskusních fór, poskytování služeb v oblasti online komunikace, přenos interaktivního zábavního softwaru prostřednictvím komunikačních sítí, přenos zpráv prostřednictvím elektronických médií, informační služby týkající se televizního vysílání; (41) vzdělávání a výuka, zábavní, sportovní a kulturní aktivity, výroba rozhlasových a televizních pořadů, filmová a video produkce, výroba audiovizuálních nahrávek, zvuková produkce, video produkce a fotografování, služby televizního studia (nahrávací služby), filmová studia, televizní zábava, hudební koncerty prostřednictvím televize, psaní scénářů, výroba titulků, dabing, filmová distribuce, projekce filmů, pronájem a půjčování filmů, organizace kulturních, zábavních a sportovních akcí, organizování a pořádání výstav k zábavním účelům, organizování festivalů, organizování her a soutěží, poskytování služeb zábavních parků, divadelní představení, poskytování internetových her (bez možnosti stažení), vydavatelská činnost a zpravodajství, reportéřské služby, online publikování, poskytování elektronických publikací, zpravodajské programy (služby), poskytování informací o zábavě.

Třídy výrobků a služeb:
9, 16, 28, 35, 38, 41

- (591) Barevná
(730) **ČESKÁ TELEVIZE**, Na hřebenech II 1132/4, Praha 4, Podolí, 14700, CZ

- (210) **O-593794**
(220) 30.05.2024
(320) 30.05.2024
(540)



- (593) Obrazová
(511) (21) nádobí, kuchyňské náčiní a nádoby; (25) oděvy, pokrývky hlavy, části oděvů, obuvi a pokrývek hlavy; (32) pivo a nealkoholické pivo, nealkoholické nápoje, přípravky pro výrobu nápojů; (43) poskytování jídla a nápojů.
Třídy výrobků a služeb:
21, 25, 32, 43
(591) Barevná
(730) **Sýs Ondřej**, Husova 165/5, Brno, Staré Brno, 60200, CZ
Sýs Těžká Dita, Husova 165/5, Brno, Staré Brno, 60200, CZ
(740) Mgr.Bc. Martin Kotrbáček, Koblišná 47/19, Brno, Brno-město, 60200

(210) **O-593795**

(220) 30.05.2024

(320) 30.05.2024

(540)

#pivojelaska

(592) Slovní

(511) (21) nádobí, kuchyňské náčiní a nádoby; (25) pokrývky hlavy, oděvy, části oděvů, obuvi a pokrývek hlavy; (32) pivo a nealkoholické pivo, nealkoholické nápoje, přípravky pro výrobu nápojů; (43) poskytování jídla a nápojů.

Třídy výrobků a služeb:

21, 25, 32, 43

(730) **Sýs Ondřej**, Husova 165/5, Brno, Staré Brno, 60200, CZ

Sýs Těžká Dita, Husova 165/5, Brno, Staré Brno, 60200, CZ

(740) Mgr.Bc. Martin Kotrbáček, Koblížná 47/19, Brno, Brno-město, 60200

(210) **O-593816**

(220) 30.05.2024

(320) 30.05.2024

(540)

Ostrá Pošta

(592) Slovní

(511) (37) broušení nožů; (39) doručování balíků.

Třídy výrobků a služeb:

37, 39

(730) **Klinge s.r.o.**, Plynárenská 4937/6, Bratislava, SK

(210) **O-593825**

(220) 30.05.2024

(320) 30.05.2024

(540)

ROZE

(592) Slovní

(511) (25) boty, bundy, bundy a krátké kabáty s výplní, čapky, členky [oděvy], čepice, tílka, šaty, kabáty, kalhoty, legíny (kalhoty), kombinézy, závodní lyžařské kombinézy, konfekční oděvy, korzety, šněrovačky, košile, noční košile, oděvy, kožené oděvy, kravaty, maškarní kostýmy, nákrčníky, nepromokavé oděvy, saka, roláky (oděvy), lyžařské oděvy, pánské, dámské a dětské oděvy, pánská konfekce, plavky, podprsenky, ponožky, pokrývky hlavy, pulovry, pyžama, roušky [oděvy], nikoliv pro lékařské nebo hygienické účely, rukavice, spodničky, sportovní oblečení, sukně, svetry, šátky, šály, trička, uniformy, vesty, zástěry, závoje [oděvy], živůtky, šněrovačky, župany, spodní prádlo, mikiny, mikiny s kapucí, tepláky; (35) kancelářské a administrativní služby, reklamní a inzertní materiály (publikování), reklamní materiály (příprava), reklamní texty (psaní), reklamní materiály (šíření), aranžování výkladních skříní, cílené zaslání reklamních materiálů, marketing, grafická úprava pro reklamní účely, řízení obchodní činnosti v modelingu, služby modelingové agentury pro reklamní účely, modeling pro reklamní účely nebo podporu prodeje, obchodní management, zprostředkování obchodních informací, pořádání obchodních akcí, organizace módních přehlídek k reklamním účelům, pořádání módních přehlídek pro reklamní účely, pořádání módních přehlídek na podporu prodeje, maloobchodní služby zásilkového prodeje oděvů, maloobchodní služby v oblasti módních doplňků, maloobchodní služby v oblasti oděvních doplňků, podpora prodeje módního zboží prostřednictvím propagačních článků v časopisech, služby obchodních výstav a veletrhů, propagace, prezentace zboží a služeb, služby předvádění výrobků a vystavování zboží, prezentace výrobků prostřednictvím sdělovacích prostředků vše pro maloobchodní účely, reklama, vzorky zboží (distribuce -), vyhledávání sponzorů, vývoj reklamních konceptů, vývoj reklamních kampaní, získávání obchodních informací, poskytování obchodních informací; (40) barvení, zakázkové krejčovství, šití (zakázková výroba), šití a dámské krejčovství, šití, pánské krejčovství nebo dámské krejčovství, poskytování informací vztahujících se ke krejčovství, stříhání textilií, stříhání látek (služby -), stříhání kůže, prošívání, tisk, 3D tisk, textilní tisk, úprava oděvů, úprava látek, úprava kožešin; (41) modelingové služby pro umělce, pořádání představení, pořádání plesů, pořádání seminářů, pořádání přednášek, pořádání vzdělávacích kurzů, organizování plesů, organizování zábavy, organizování představení, organizování sportovních soutěží a sportovních událostí, pořádání módních přehlídek pro zábavu, zábava ve formě módních přehlídek, organizování módních přehlídek pro účely zábavy; (42) grafický design, umělecký design, design domovských stránek, návrhy oděvů, návrhy interiérů prodejen, grafické návrhy propagačních materiálů, grafické navrhování reklamních log, design

(grafické umění), počítačem podporovaný design grafického videa, návrhářské služby, navrhování vzorů, navrhování modelů, navrhování kostýmů, oděvní návrhářství.

Třídy výrobků a služeb:

25, 35, 40, 41, 42

(730) **ROŽENSKÁ DOMINIKA**, Perucká 2525/21b, Praha 2, Vinohrady, 12000, CZ

(740) Mgr. Irena Lazurová LL.M., advokátka, Na dědinách 733/22/733, Praha 4, 14100

(210) **O-593829**

(220) 30.05.2024

(320) 30.05.2024

(540)



(593) Obrazová

(511) (25) boty, bundy, bundy a krátké kabáty s výplní, čapky, členky [oděvy], čepice, tílka, šaty, kabáty, kalhoty, legíny (kalhoty), kombinézy, závodní lyžařské kombinézy, konfekční oděvy, korzety, šněrovačky, košile, noční košile, oděvy, kožené oděvy, kravaty, maškarní kostýmy, nákrčníky, nepromokavé oděvy, saka, roláky (oděvy), lyžařské oděvy, pánské, dámské a dětské oděvy, pánská konfekce, plavky, podprsenky, ponožky, pokrývky hlavy, pulovry, pyžama, roušky [oděvy], nikoliv pro lékařské nebo hygienické účely, rukavice, spodničky, sportovní oblečení, sukně, svetry, šátky, šály, trička, uniformy, vesty, zástěry, závoje [oděvy], živůtky, šněrovačky, župany, spodní prádlo, mikiny, mikiny s kapucí, tepláky; (35) kancelářské a administrativní služby, reklamní a inzertní materiály (publikování), reklamní materiály (příprava), reklamní texty (psaní), reklamní materiály (šíření), aranžování výkladních skříní, cílené zaslání reklamních materiálů, marketing, grafická úprava pro reklamní účely, řízení obchodní činnosti v modelingu, služby modelingové agentury pro reklamní účely, modeling pro reklamní účely nebo podporu prodeje, obchodní management, zprostředkování obchodních informací, pořádání obchodních akcí, organizace módních přehlídek k reklamním účelům, pořádání módních přehlídek pro reklamní účely, pořádání módních přehlídek na podporu prodeje, maloobchodní služby zásilkového prodeje oděvů, maloobchodní služby v oblasti módních doplňků, maloobchodní služby v oblasti oděvních doplňků, podpora prodeje módního zboží prostřednictvím propagačních článků v časopisech, služby obchodních výstav a veletrhů, propagace, prezentace zboží a služeb, služby předvádění výrobků a vystavování zboží, prezentace výrobků prostřednictvím sdělovacích prostředků vše pro maloobchodní účely, reklama, vzorky zboží (distribuce -), vyhledávání sponzorů, vývoj reklamních konceptů, vývoj reklamních kampaní, získávání obchodních informací, poskytování obchodních informací; (40) barvení, zakázkové krejčovství, šití (zakázková výroba), šití a dámské krejčovství, šití, pánské krejčovství nebo dámské krejčovství, poskytování informací vztahujících se ke krejčovství, stříhání textilií, stříhání látek (služby -), stříhání kůže, prošívání, tisk, 3D tisk, textilní tisk, úprava oděvů, úprava látek, úprava kožešin; (41) modelingové služby pro umělce, pořádání představení, pořádání plesů, pořádání seminářů, pořádání přednášek, pořádání vzdělávacích kurzů, organizování plesů, organizování zábavy, organizování představení, organizování sportovních soutěží a sportovních událostí, pořádání módních přehlídek pro zábavu, zábava ve formě módních přehlídek, organizování módních přehlídek pro účely zábavy; (42) grafický design, umělecký design, design domovských stránek, návrhy oděvů, návrhy interiérů prodejen, grafické návrhy propagačních materiálů, grafické navrhování reklamních log, design (grafické umění), počítačem podporovaný design grafického videa, návrhářské služby, navrhování vzorů, navrhování modelů, navrhování kostýmů, oděvní návrhářství.

Třídy výrobků a služeb:

25, 35, 40, 41, 42

(730) **ROŽENSKÁ DOMINIKA**, Perucká 2525/21b, Praha 2, Vinohrady, 12000, CZ

(740) Mgr. Irena Lazurová LL.M., advokátka, Na dědinách 733/22/733, Praha 4, 14100

(210) **O-593830**
(220) 30.05.2024
(320) 30.05.2024
(540)



(593) Obrazová
(511) (25) boty, bundy, bundy a krátké kabáty s výplní, čapky, čelenky [oděvy], čepice, tílka, šaty, kabáty, kalhoty, legíny (kalhoty), kombinézy, závodní lyžařské kombinézy, konfekční oděvy, korzety, šněrovačky, košile, noční košile, oděvy, kožené oděvy, kravaty, maškarní kostýmy, nákrčníky, nepromokavé oděvy, saka, roláky (oděvy), lyžařské oděvy, pánské, dámské a dětské oděvy, pánská konfekce, plavky, podprsenky, ponožky, pokrývky hlavy, pulovry, pyžama, roušky [oděvy], nikoliv pro lékařské nebo hygienické účely, rukavice, spodničky, sportovní oblečení, sukně, svetry, šátky, šály, trička, uniformy, vesty, zástěry, závoje [oděvy], živůtky, šněrovačky, župany, spodní prádlo, mikiny, mikiny s kapucí, tepláky; (35) kancelářské a administrativní služby, reklamní a inzertní materiály (publikování), reklamní materiály (příprava), reklamní texty (psaní), reklamní materiály (šíření), aranžování výkladních skříní, cílené zasilání reklamních materiálů, marketing, grafická úprava pro reklamní účely, řízení obchodní činnosti v modelingu, služby modelingové agentury pro reklamní účely, modeling pro reklamní účely nebo podporu prodeje, obchodní management, zprostředkování obchodních informací, pořádání obchodních akcí, organizace módních přehlídek k reklamním účelům, pořádání módních přehlídek pro reklamní účely, pořádání módních přehlídek na podporu prodeje, maloobchodní služby zásilkového prodeje oděvů, maloobchodní služby v oblasti módních doplňků, maloobchodní služby v oblasti oděvních doplňků, podpora prodeje módního zboží prostřednictvím propagačních článků v časopisech, služby obchodních výstav a veletrhů, propagace, prezentace zboží a služeb, služby předvádění výrobků a vystavování zboží, prezentace výrobků prostřednictvím sdělovacích prostředků vše pro maloobchodní účely, reklama, vzorky zboží (distribuce -), vyhledávání sponzorů, vývoj reklamních konceptů, vývoj reklamních kampaní, získávání obchodních informací, poskytování obchodních informací; (40) barvení, zakázkové krejčovství, šití (zakázková výroba), šití a dámské krejčovství, šití, pánské krejčovství nebo dámské krejčovství, poskytování informací vztahujících se ke krejčovství, stříhání textilií, stříhání látek (služby -), stříhání kůže, prošívání, tisk, 3D tisk, textilní tisk, úprava oděvů, úprava látek, úprava kožešin; (41) modelingové služby pro umělce, pořádání představení, pořádání plesů, pořádání seminářů, pořádání přednášek, pořádání vzdělávacích kurzů, organizování plesů, organizování zábavy, organizování představení, organizování sportovních soutěží a sportovních událostí, pořádání módních přehlídek pro zábavu, zábava ve formě módních přehlídek, organizování módních přehlídek pro účely zábavy; (42) grafický design, umělecký design, design domovských stránek, návrhy oděvů, návrhy interiérů prodejen, grafické návrhy propagačních materiálů, grafické navrhování reklamních log, design (grafické umění), počítačem podporovaný design grafického videa, návrhářské služby, navrhování vzorů, navrhování modelů, navrhování kostýmů, oděvní návrhářství.

Třídy výrobků a služeb:
25, 35, 40, 41, 42

(730) **ROŽENSKÁ DOMINIKA**, Perucká 2525/21b, Praha 2, Vinohrady, 12000, CZ

(740) Mgr. Irena Lazurová LL.M., advokátka, Na dědinách 733/22/733, Praha 4, 14100

(210) **O-593841**
(220) 31.05.2024
(320) 31.05.2024
(540)



(593) Obrazová
(511) (25) overaly, neformální oblečení; (37) autoservisy.
Třídy výrobků a služeb:
25, 37
(591) Barevná
(730) **Podlipný Jiří**, Letná 511/35, Liberec, Liberec XII-Staré Pavlovice, 46001, CZ

(210) **O-593867**
(220) 02.06.2024
(320) 02.06.2024
(540)



(593) Obrazová
(511) (16) periodické a neperiodické publikace, knihy, učebnice a učební pomůcky, časopisy, brožury, fotografie, informační produkty na papírových nosičích, letáky, plakáty, data a databáze na papírových nosičích, tištěné manuály, reklamní, propagační, užitkové, sešity, pera, papír, tiskárenské výrobky, potřeby pro knižní vazby, papírnické zboží, kancelářské potřeby (vyjímaje nábytek), učební a vyučovací pomůcky s výjimkou přístrojů, plastické obaly (nezařazené do jiných tříd), tiskařské typy, štočky, tiskoviny, tiskopisy, umělecké předměty a figuríny z papíru a lepenky a architektonické modely; (35) reklama v periodikách, brožurách a novinách, distribuce propagačního materiálu, distribuce reklamních tiskovin, inzere a inzertní služby, vyhledávání partnerství v oblasti obchodní činnosti, marketing, shromažďování informací v počítačových databázích, zpracování textů, poskytování komerčních a obchodních informací, vydávání reklamních, inzertních, propagačních materiálů, obchodní poradenské služby vztahující se k marketingu, obchodní průzkum, poskytování reklamního prostoru, propagace, služby v oblasti obchodního managementu, obchodní administrativy, obchodní propagace, reklama, zprostředkování reklamy, poskytování informací o komerčních podnicích a komerčních informacích prostřednictvím globální počítačové sítě, digitalizovaná správa databází, obchodní analýzy, informační služby a průzkumy trhu, organizování výstav a akcí k obchodním nebo reklamním

účelům, reklama na internetu pro třetí osoby, příprava inzertních sloupků, psaní reklamních textů, vydávání reklamních materiálů a textů; (39) poskytování informací týkajících se cestování, poskytování informací o cestování přes internet, rezervační služby pro prázdninové pobyty a cestování, služby v oblasti cestování a osobní dopravy, doprovázení na cestách, koordinování cestovních příprav pro jednotlivce a skupiny, organizování a pořádání výletů a cest, organizování prohlídek pamětihodností a okružních jízd, služby průvodců na cestách, služby cestovních průvodců.

Třídy výrobků a služeb:

16, 35, 39

- (591) Barevná
(730) **Orlické hory a Podorlicko**, Panská 1492, Rychnov nad Kněžnou, 51601, CZ
(740) Mgr. PETR BÍLÝ LL.M., Otýlie Beniškové 1664/14, Plzeň, Severní Předměstí, 30100

(210) **O-593911**

(220) 04.06.2024

(320) 04.06.2024

(540)



J&S KLIMATIZACE

(593) Obrazová

(511) (11) přístroje a zařízení pro topení, chlazení, sušení, ventilaci, klimatizaci, vzduchotechnická a rekuperační zařízení, odsávací zařízení, zařízení pro rozvod vody, tepelná čerpadla, součásti a příslušenství uvedených výrobků; (37) stavebnictví, instalace, montáž, opravy, čištění, údržba a servis přístrojů a zařízení pro topení, chlazení, sušení, ventilaci, klimatizaci a vzduchotechniku, rekonstrukce kotelen, instalace rozvodů vody a plynu; (42) projektová činnost ve výstavbě, odborné poradenství a konzultace v oblasti výběru a instalace vzduchotechnických, topných, klimatizačních a chladicích zařízení, odborná poradenská činnost v oblasti spotřeby energií, návrhy instalací topných, klimatizačních a vzduchotechnických zařízení.

Třídy výrobků a služeb:

11, 37, 42

- (591) Barevná
(730) **J&S klimatizace s.r.o.**, Nademlejská 683/5, Praha 9, Hloubětín, 19800, CZ
(740) PatentEnter s.r.o., Koliště 1965/13a, Brno, Černá Pole, 60200

(210) **O-593949**

(220) 05.06.2024

(320) 05.06.2024

(540)

Mé pravé já

(592) Slovní

(511) (3) vonné dřevo, kadidlo, kadidlové tyčinky, vykuřovací kadidla, vonné oleje a aromatické výtažky, vonné přípravky, kosmetické přípravky, parfumerie, přípravky pro osobní hygienu, čisticí prostředky; (4) svíčky, knoty do svíček a lamp, palivové dřevo; (10) polštáře, podušky, podsedáky a příkrývky pro terapeutické účely, vyhřívané polštáře, podušky a příkrývky pro terapeutické účely, ortopedické polštáře; (11) vyhřívací polštáře, podušky, podsedáky a příkrývky neelektrické, ne k lékařskému použití; (14) náramky, šperky, bižuterie a ozdoby, ozdobné předměty (drobná bižuterie nebo klenoty) pro osobní použití, sochy, figurky a ozdoby vyrobené z drahých kovů či kamenů nebo jejich napodobenin nebo potažené drahými kovy nebo jejich napodobeninami, drahé kameny, perly a drahé kovy, jakož i jejich imitace, přívěšky, řetízky, pouzdra na šperky a pouzdra na hodiny a hodinky, přístroje na měření času, hodiny, hodinky, kroužky na klíče; (20) nábytek a bytové zařízení, stoličky, vycpané polštáře, polštáře (na spaní), nafukovací polštáře, postele, matrace, příkrývky a polštáře, podsedáky, lapače snů, sochy, figurky, umělecké předměty a ozdoby a dekorativní

předměty, vyrobené z materiálů, a to dřevo, vosk, sádra nebo umělá hmota, zahrnuté v této třídě; (21) nádobí, kuchyňské náčiní a nádoby, domácí nebo kuchyňské potřeby, kosmetické a hygienické potřeby a potřeby pro péči o krásu, sochy, figurky, plakety a medaile a umělecké předměty vyrobené z materiálů, a to porcelán, terakota, kamenina, keramika nebo sklo, zahrnuté v této třídě; (24) látky, textilie, textilní výrobky a náhražky textilních výrobků, spadající do této třídy, ložní prádlo a příkrývky, peřiny, deky; (25) oděvy, obuv, pokrývky hlavy, části oděvů, obuvi a pokrývek hlavy; (28) sportovní nářadí, potřeby a vybavení, gymnastické a sportovní zboží, podpurné desky a židle na stojky (sportovní potřeby), posilovací stroje, tělocvičná nářadí, trenažery na cvičení, hračky, hry a žertovné předměty, rehabilitační stroje, houpačky, přístroje a zařízení pro hřiště; (30) káva, čaj, kakao a jejich náhražky, soli, chuťové přísady, ochucovadla a koření, pekárenské výrobky, cukrovinky, čokoláda a zákusky, cukr, med, melasa, konzervované byliny, sušené byliny; (41) psaní blogů, zveřejňování, oznamování a psaní textů, s výjimkou reklamních, služby v oblasti vzdělávání, zábavy a sportu, vzdělávací a školící služby, výuka jógy; (44) masáže, fyzioterapie, zdravotní poradenství, terapie baňkami, akupunktura, aromaterapie, služby posuzování zdravotního stavu, regenerační a rekondiční služby, poskytování služeb v péči o pleť, tělo a vlasy, meditace (služby), služby zdravotní péče, zdravotní střediska, terapeutické služby, ošetrovatelské služby, poskytování služeb sauny a solária, chiropraktika, služby lékařské péče poskytované lázněmi, služby péče o duševní zdraví, pronájem zařízení k péči o lidské zdraví, služby péče o hygienu a krásu, služby v oblasti alternativní medicíny, lékařské služby, dietní a výživové poradenství.

Třídy výrobků a služeb:

3, 4, 10, 11, 14, 20, 21, 24, 25, 28, 30, 41, 44

- (730) **Jabůrková Petra**, Žižkova 54, Suchdol nad Lužnicí, 37806, CZ
Metelec Miroslav, Žižkova 54, Suchdol nad Lužnicí, 37806, CZ
(740) Bc. Ondřej Ekrt LL.M., patentový zástupce, Jiráskova 434, Lenešice, 43923

(210) **O-593952**

(220) 05.06.2024

(320) 05.06.2024

(540)

CRAFTLANDIA

(592) Slovní

(511) (41) zábavní a tematické parky, poutě, zoo, provozování muzea, pořádání výstav ke kulturním nebo vzdělávacím účelům, pořádání a vedení workshopů, poskytování informací v oblasti vzdělávání, předávání know-how (odborné vzdělávání), poskytování her on-line z počítačové sítě, školení prostřednictvím simulátorů, vzdělávací služby, zábava.

Třídy výrobků a služeb:

41

- (730) **Muzeum východních Čech v Hradci Králové**, Eliščíno nábřeží 465/7, Hradec Králové, 50003, CZ

(210) **O-593990**
(220) 06.06.2024
(320) 06.06.2024
(540)



(593) Obrazová
(511) (41) služby v oblasti video zábavy, audio a video nahrávací služby, pronájem přístrojů pro záznam zvuku a videa, pronájem audiovizuálního a fotografického vybavení a zařízení, pronájem audio a video zařízení.

Třídy výrobků a služeb:

41

(591) Barevná
(730) **Vlček Kryštof**, Dašická 1770, Pardubice, Bílé Předměstí, 53003, CZ

(210) **O-594019**
(220) 09.06.2024
(320) 09.06.2024
(540)



(593) Obrazová
(511) (25) sportovní oblečení, oděvy, neformální oblečení, kapuce (oblečení), dětské oblečení, plážové oblečení, večerní oblečení.

Třídy výrobků a služeb:

25

(591) Barevná
(730) **Brož Jaroslav**, Bezděkov 608/50, Velké Meziříčí, 59401, CZ

(210) **O-594052**
(220) 10.06.2024
(320) 10.06.2024
(540)



(593) Obrazová
(511) (36) finanční, peněžní a bankovní služby, finanční odhady, získávání finančních prostředků a sponzorování, služby úschovy, cenné papíry (finanční), finanční investice v oblasti cenných papírů, finanční služby

týkající se koupě a prodeje cenných papírů, finanční služby týkající se cenných papírů, finanční služby týkající se mezinárodních cenných papírů, finanční služby týkající se koupě a obchodování s komoditami, finanční služby týkající se akcií, finanční služby týkající se dluhopisů, finanční služby týkající se obchodování s akciemi, obchodování s akciemi a dluhopisy, obchodování s cennými papíry, investiční služby, kapitálové investice, úschova cenných papírů.

Třídy výrobků a služeb:

36

(591) Barevná
(730) **CLEVEREST a.s.**, Přemyslovská 2845/43, Praha 3, Žižkov, 13000, CZ
(740) **Mgr. Jakub Joska**, Národní 973/41, Praha 1, Staré Město, 11000

(210) **O-594053**
(220) 10.06.2024
(320) 10.06.2024
(540)

TIPÁČ

(592) Slovní
(511) (9) počítačový software, simulační software, software pro mobilní aplikace, počítačové softwarové platformy, software pro počítačové platformy, počítačové platformy a počítačové síťové platformy umožňující platby elektronickými peněženkami, finanční transakce a platby, počítačový software pro poskytování vzdálené platformy pro používání stolních, mobilních zařízení a tabletů a pro komunikaci mezi těmito zařízeními a centrálním místem, software pro správu událostí - event management systém sw, software pro platformu pro distribuci hromadných marketingových a transakčních emailů, software pro e-mailové servery, AI modul pro inteligentní doručování emailů do schránky uživatele, software pro analytiku výsledků email marketingových kampaní, software pro personalizaci emailového sdělení, software pro správu klientských kontaktů, software pro pokročilou segmentaci odběratelů kampaní a crm (řízení vztahů se zákazníky), software pro věrnostní program, software pro notifikace abnormalit (CR, CTR, hloubka návštěvy, BR, ROI), software pro správu dat při organizování eventů, software pro automatizované a ruční rozesílání pozvánek a zpráv, crm pro správu účastníků setkání, eventů a akcí, elektronické nástroje (software) pro organizátory akcí, software pro analýzu akcí, setkání a eventů (účastníci, ohlasy, zpětná vazba), software pro propagaci akcí, eventů a setkání, marketing, cílený marketing, internetový marketing, event marketing (získávání zákazníků pořádaním akcí), propagace a prezentace eventů prostřednictvím webových stránek eventů, software pro propagace a prezentace eventů prostřednictvím webových stránek eventů, propagace na sociálních sítích a automatizované propagace v síti Internet a na sociálních sítích, kódované věrnostní karty, aplikace ke stažení pro použití s mobilními zařízeními, aplikační software pro služby sociálních sítí přes internet, audioknihy, audio a video záznamy, databáze (elektronické), elektronické publikace ke stažení, elektronické publikace nahrané na počítačových médiích, elektronické multizpůsoby ke stažení, firmware (mikroprogramové vybavení), interaktivní multimediální počítačové programy, interaktivní počítačové systémy, komunikační zařízení, nahraný obsah (počítačové programy, data a informace), obsah médií, platformy počítačového softwaru, počítače a počítačový hardware, počítačová periferní zařízení, počítačové operační systémy, počítačové softwarové aplikace ke stažení, počítačový aplikační software, počítačový aplikační software do mobilních telefonů, počítačové systémy, počítačový software ke zlepšení audiovizuálních schopností multimediálních aplikací, počítačový software pro integraci aplikací a databází, počítačový software pro kontrolu a řízení přístupových aplikací serverů, software pro rezervační systémy, software a aplikace pro mobilní zařízení, počítačové hry, interaktivní počítačový herní software s virtuální realitou, software pro virtuální realitu, software pro virtuální realitu používaný při výuce, software umělé inteligence, software s rozšířenou realitou, software pro hry v rozšířené realitě, počítačový software pro biometrické systémy na identifikaci a autentifikaci osob, software na rozpoznání optických znaků, software umělé inteligence a strojového učení, podcasty, podcasty ke stažení, předem nahrané zvukové programy ke stažení, mediální a publikační software, publikace ke stažení, interaktivní elektronické publikace, software pro desktop publishing (dtp), zvukové knihy, elektronické knihy, čtečky elektronických knih, elektronické knihy ke stažení, obaly na čtečky elektronických knih, digitální knihy ke stažení z internetu, elektronické časopisy, elektronické publikace ke stažení v podobě časopisů, elektronické publikace, interaktivní databáze, elektronické databáze, multimediální aplikace, elektronické multimediální katalogy, audio-vizuální záznamy, počítače a jejich součásti, příslušenství k počítačům spadající do této třídy, paměťová média - elektronické nosiče dat

všeho druhu, nahanané i nenahanané magnetické, optické a obdobné nosiče zvuku, obrazu a jiných dat, přístroje pro záznam, převod, reprodukci zvuku nebo obrazu, počítačové programy (software), software pro komunikaci, vytváření sítí a sociální sítě, software ke stažení pro poskytování obsahu k uměleckým dílům ověřovaným pomocí nezaměnitelných tokenů (NFT), sběratelským předmětům, jmenovitě umění, sběratelským kartám, vstupenkám a oděvům ověřovaným pomocí nezaměnitelných tokenů (NFT) a krypto sběratelským předmětům, jmenovitě digitálnímu umění, video klipům, hudebním záznamům, digitálním sběratelským kartám, doménám, elektronickým vstupenkám, virtuálním oděvům, to vše ověřováno pomocí nezaměnitelných tokenů (NFT), aplikačních tokenů a digitálních měn, software ke stažení pro použití při elektronickém nákupu, prodeji, přijímání, odesílání, ukládání, obchodování a zpracování transakcí k uměleckým dílům ověřovaným pomocí nezaměnitelných tokenů (NFT), sběratelským předmětům, jmenovitě umění, sběratelským kartám, vstupenkám a oděvům ověřovaným pomocí nezaměnitelných tokenů (NFT), to vše ověřováno pomocí nezaměnitelných tokenů (NFT), aplikačních tokenů a digitálních měn, a ve vztahu k nim, software ke stažení pro poskytování informací, komunikací, a ověřování pro sociální média, uměleckých děl ověřovaných pomocí nezaměnitelných tokenů (NFT), sběratelských předmětů, jmenovitě umění, sběratelských karet, vstupenek a oděvů ověřovaných pomocí nezaměnitelných tokenů (NFT), to vše ověřováno pomocí nezaměnitelných tokenů (NFT), aplikačních tokenů a digitálních měn, a ve vztahu k nim, software ke stažení pro poskytování informací, komunikací, a ověřování pro sociální média, krypto sběratelských předmětů, jmenovitě digitálního umění, video klipů, hudebních záznamů, digitálních sběratelských karet, domén, elektronických vstupenek, virtuálních oděvů, to vše ověřováno pomocí nezaměnitelných tokenů (NFT), aplikačních tokenů a digitálních měn, a ve vztahu k nim, software ke stažení pro poskytování informací, komunikací, a ověřování pro sociální média, uměleckých děl ověřovaných pomocí nezaměnitelných tokenů (NFT), sběratelských předmětů, jmenovitě umění, sběratelských karet, vstupenek a oděvů ověřovaných pomocí nezaměnitelných tokenů (NFT), to vše ověřováno pomocí nezaměnitelných tokenů (NFT), aplikačních tokenů a digitálních měn, a ve vztahu k nim, software ke stažení pro poskytování informací, komunikací, a ověřování pro sociální média, krypto sběratelských předmětů, jmenovitě digitálního umění, video klipů, hudebních záznamů, digitálních sběratelských karet, domén, elektronických vstupenek, virtuálních oděvů, to vše ověřováno pomocí nezaměnitelných tokenů (NFT), aplikačních tokenů a digitálních měn, software pro marketing v prostředí vyhledávačů, počítačový software, který umožňuje poskytování informací prostřednictvím komunikačních sítí, počítačový komunikační software umožňující zákazníkům přístup k informacím o nabízených výrobcích a službách, hardware a software pro informační technologie a audiovizuální zařízení, zařízení a příslušenství na zpracování dat, platební terminály pro zprostředkování on-line plateb, software, elektronické terminály pro generování loteriích lístků, počítačové terminály a hardware používaný při provozu loteriích a herních systémů, software pro počítačové hry, elektronické hrací karty (elektronické stírací losy), hrací skříně a hudební automaty, počítače, elektronické terminály, tipovací zařízení, počítačové herní software s možností stažení z celosvětové počítačové sítě, počítačový herní software pro osobní počítače, tablety a domácí videoherní konzole, počítačový herní software pro použití v mobilních telefonech, videoherní software, počítačové terminály a hardware používaný při provozu hazardních a herních systémů, interaktivní počítačové systémy týkající se internetových technických a technických hazardních her, software pro hraní technických hazardních her on-line, v on-line virtuálních světech a metaverzech; (16) věrnostní karty z papíru, cvičební sešity, časopisy a jiná periodika, vzdělávací publikace, brožury, fotografie, letáky, plakáty, vizitky, fotoalba a alba pro sběratele, kancelářské potřeby (kromě nábytku), instruktážní příručky pro účely výuky, knihy, korekční a vymazávací pomůcky, lepidla pro kancelářské účely nebo pro použití v domácnosti, papír a lepenka, papírmické zboží a učební pomůcky, příručky (knihy), psací potřeby a razítka, pytle a balicí a obalové materiály a materiály pro skladování z papíru, lepenky nebo z plastů, školní potřeby, tiskoviny, umělecké předměty a figuríny z papíru a lepenky a architektonické modely, vyučovací pomůcky a potřeby, tištěné publikace, periodické a neperiodické publikace, propagační publikace, poznámkové bloky, zápisníky, diáře, pozvánky, propagační materiály či dokumenty, fotokoláže, prezentační materiály z papíru nebo lepenky, dárkové poukazy,

přání, kalendáře, sázanky, sázkové tikety, vstupenky; (28) herní terminály, loterní videoterminály, elektronická zařízení pro hraní hazardních her, videoherní terminály, stírací losy pro loteriijní hry, elektronická herní zařízení, elektronická zařízení pro hraní internetových technických a technických hazardních her; (35) inzertní, reklamní, propagační činnost, marketing a obchodní činnost k provozování internetových technických a technických hazardních her, služby zaměřené na správu on-line komunity, maloobchod s výrobky ve třídách 9, 16 a 28 výše v tomto seznamu, organizace a management obchodních motivačních a věrnostních programů, organizace, organizace, obsluha a sledování věrnostních programů pro zákazníky, organizace zákaznických věrnostních programů pro komerční, propagační nebo reklamní účely, věrnostní, pobídkové a bonusové programy, věrnostní zákaznické služby ke komerčním, propagačním a/nebo reklamním účelům, správa zákaznických věrnostních, motivačních nebo propagačních programů, řízení věrnostních programů zahrnující slevy nebo pobídky, podpora prodeje prostřednictvím zákaznických věrnostních programů, organizace, provozování a kontrola prodeje a propagačních motivačních programů, vedení motivačních programů pro zaměstnance, analýza reakcí zákazníků, event marketing (získávání zákazníků pořádáním akcí), obchodní informace a poradenství pro zákazníky (zákaznická poradna), poskytování informací zákazníkům o výrobku, poskytování zákaznických informací o produktech prostřednictvím internetu, služby zákaznického klubu pro komerční, propagační a/nebo reklamní účely, správa komunit on-line; (36) vydávání hodnotových poukázek v souvislosti s věrnostními programy pro zákazníky, vydávání hodnotových poukázek jako odměn za zákaznickou věrnost, vydávání hodnotových poukázek v souvislosti s motivačními programy, vydávání hodnotových poukázek jako součástí zákaznického pobídkového programu, výměnné služby týkající se obchodování s komoditami, sjednávání úvěrů, financování úvěrů, vyhodnocování úvěrů, poskytování úvěrů, úvěrové konzultace, půjčky a úvěry, leasing - nákup na plátky, poskytování finančních informací ohledně úvěrové bonity firem a jednotlivců, služby týkající se pojištění v oblasti úvěrových smluv, automatizované bankovníctví vztahující se k transakcím úvěrovými kartami, služby týkající se úvěrových a kreditních karet, služby v oblasti převodu úvěrových peněžních prostředků, hodnocení úvěrové způsobilosti firem a soukromých osob, služby týkající se poskytování půjček a úvěrů, rating (finanční ohodnocení) a úvěrové zprávy, devizové služby, devizové transakce, digitalizované finanční služby, finanční informace, údaje, poradenské a konzultační služby, elektronické zpracování plateb, elektronický přenos kryptoaktiv, elektronické převody kapitálu, elektronické platební služby, elektronické peněžní transakce, elektronické inkasní služby, finanční investiční služby, finanční odhady, finanční, peněžní a bankovní služby, finanční poradenství, finanční převody a transakce a platební služby, financování a poskytování finančních prostředků, homebanking (domácí bankovní služby), kapitálové investice, investiční služby, hotovostní a devizové transakce, kreditní karty (vydávání kreditních karet), makléřské služby, oceňovací služby, obchody s cennými papíry a komoditami, měnové obchody a směnárenské služby, online bankovníctví, on-line placení účtů, on-line komerční bankovní služby, peněžní služby, peněžní transakce, pojištění, pojištění úvěrů, pojišťovací služby, poskytování finančních informací, poskytování finančních záruk a vydávání cenných papírů (investiční bankovní služby), poskytování předplacených karet a kuponů, poskytování kreditních karet, převody peněz, služby týkající se bankovních karet, kreditních karet, debetních karet a elektronických platebních karet, služby týkající se bankovních a spojitelných účtů, služby platebních karet, služby týkající se plateb v hotovosti, šeky a platebními příkazy, služby v oblasti rizikového kapitálu, služby v oblasti platebních příkazů, služby virtuálních měn, služby vztahující se k akciím, správa peněžních prostředků, uzavírání pojistných smluv a oceňování a odhady pro účely pojištění, elektronický převod kapitálu v digitalizované podobě, jmenovitě elektronické finanční obchodování v oblasti digitalizovaného majetku, jako jsou bitcoiny, kryptoměna, digitální žetony, virtuální měna a digitální měna, on-line bankovní služby, elektronické obchodování v oblasti digitalizovaného majetku, jako jsou bitcoiny, kryptoměna, digitální žetony, virtuální měna a digitální měna, služby elektronické peněžní (platební služby), poradenské a konzultační služby pro deriváty, ETF, ETP, CFD, NDF, OTC transakce, získávání finančních prostředků a finanční sponzorování; (38) rozhlasové přenosy, rádiová komunikace, vysílání a převod rozhlasových a televizních programů, šíření rozhlasového vysílání, telekomunikační služby, zasilání, komunikační služby, pozemní, kabelové, internetové a satelitní vysílání rozhlasu a televize, pozemní, kabelové, internetové a satelitní poskytování služeb a dat, přenos dat, služby předávání zpráv, počítačem podporovaný převod zpráv, dat, zvuku a obrazu, agentury tiskové, služby zpravodajské agentury, informace/poradenství v souvislosti s uvedenými službami prostřednictvím internetu, poskytování přístupu pro

více uživatelů k informacím o programu a o různých druzích jiných informací přes internet nebo webové stránky, kabelový, internetový a satelitní přenos, přenos textu, zvuku a/nebo obrazu přes satelit, kabel nebo internet, telexové, telegrafní, telefonní, radiokomunikační, internetové, telefonické a telegrafické služby, výše uvedené služby poskytované také prostřednictvím rozhlasu, televize, teletextu, internetu nebo jiných (elektronických) sítí, komunikační služby, jmenovitě přenos streamingových zvukových a audiovizuálních nahrávek prostřednictvím internetu, podcasting, přenos podcastů, šíření informací prostřednictvím komunikační sítě, šíření informací prostřednictvím datových sítí, poskytování přístupu k webovým portálům, poskytování komunikačních spojení, provozování on-line konferenčních místností, fór a elektronických vývěsek, elektronická pošta, počítačová komunikace, přenos zpráv a obrazových informací pomocí počítače, distribuce informací pomocí komunikace mezi sítěmi, přístup k obsahu internetu, internetovým stránkám a portálům, fóra (chatové místnosti) pro sociální sítě, on-line přenos informací, poskytování on-line chatových místností za účelem přenosu zpráv mezi počítačovými uživateli, poskytování on-line elektronických vývěsek za účelem přenosu zpráv mezi počítačovými uživateli, poskytování on-line interaktivních elektronických vývěsek, poskytování počítačového přístupu ke komunikačním sítím, poskytování přístupu k databázím, poskytování přístupu k elektronickým stránkám, poskytování přístupu k webovým stránkám na internetu, přenos zpráv a aktuálních informací prostřednictvím počítače a elektronických a datových sítí, mobilní telekomunikační služby, provozování mobilní telekomunikační sítě pro bezdrátový přenos hlasu a dat, služby mobilního připojení k síti internet včetně vysokorychlostního připojení a přenosu hlasové služby přes internetový protokol, peer-to-peer komunikace, služby instant messaging, osobní komunikační služby, služby elektronické pošty, sledování mobilních telefonů pomocí satelitních signálů a zjišťování polohy mobilních telefonů pomocí satelitních signálů, radio-paging, poskytování bezdrátového aplikačního protokolu (wap), včetně služeb využívajících zabezpečeného komunikačního kanálu, hlasová pošta, služby v oblasti videokonferencí, video-telefonní služby, služby zprostředkování přístupu ke všem druhům datových a informačních sítí a internetu, služby textových a multimediálních zpráv, zajišťování a poskytování přístupu k telekomunikačním a komunikačním databázím, služby umožňující spotřebitelům stahovat digitální obsah prostřednictvím sítě a serveru do osobní databáze, provozování on-line komunikačních fór, přenos sportovních utkání; (41) provozování a organizování hazardních her v souladu s obecně závaznými právními předpisy prostřednictvím poboček sázkové kanceláře a dalších smluvně zavázaných prodejních míst a na internetu, včetně prodeje stíracích losů s možností výhry, provozování výherních i nevýherních hracích zařízení, služby vztahující se k hrám, sázení, hazardním hrám včetně hazardních her na dálku, loteriím, kasinům a ruletám v rámci této třídy, organizování sportovních sázek a číselných loterií, příjem sázek (služby bookmakerů), hraní o peníze, informace o možnostech rozptýlení, informace o možnostech zábavy, pořádání hazardních her, zábava, pobavení, provozování her on-line, poskytování on-line počítačových her, poskytování on-line videoher, služby on-line kasina, provozování a organizování internetových technických a technických hazardních her v souladu s obecně závaznými právními předpisy prostřednictvím poboček sázkové kanceláře a dalších smluvně zavázaných prodejních míst a na internetu, provozování technických hazardních her on-line, provozování internetových technických hazardních her v on-line virtuálních světech a metaverzích, služby spojené s internetovými technickými a technickými hazardními hrami poskytované, také v simulovaném digitálním prostředí, v prostředí rozšířené reality, virtuální reality a metaverzu, školení, vyučování, vzdělávání, interaktivní vzdělávání a školení, knihovnické služby poskytované prostřednictvím digitalizované databáze, publikování novin pro zákazníky na internetu, vzdělávací kurzy vztahující se k službám zákazníkům, vzdělávací služby týkající se spokojenosti zákazníků, školení v oblasti prodeje, vzdělávací služby zaměřené na školení v oblasti prodeje, praktické cvičení (předvádění), praktický výcvik [předvádění], předváděcí akce (pro účely výuky), školicí, vzdělávací a konzultační činnost, vydavatelská a nakladatelská činnost, publikační činnost, organizování a vedení konferencí, kongresů, seminářů, školení, odborných stáží, organizování kulturních nebo vzdělávacích akcí, provádění odborných a speciálních zkoušek v rámci výuky, sportovní aktivity, organizování zábavných akcí, rezervační systém pro zábavní, kulturní, vzdělávací a školicí akce, organizování konferencí, výstav a soutěží ke kulturním a zábavním účelům, překladatelské a tlumočnické služby, provozování vzdělávacích zařízení, publikování a vydávání tiskovin, online publikování, služby vydavatelství (včetně vydávání elektronických publikací), organizování a vedení kolokvií, konferencí, kongresů, sympozií, výukových a motivačních programů, seminářů,

školení, kurzů, workshopů, teambuildingové služby v rámci této třídy, outdoorové kurzy, přednášky a studijní akce, instruktážní a výchovný výcvik, lektorská činnost, výuka a rekvalifikační kurzy, manažerské kurzy, praktické cvičení a trénink, tréninkové a vzdělávací programy, tvorba televizních nebo rozhlasových pořadů nebo programů, nakladatelství a vydavatelství, ediční činnost, nahrávání nosičů zvukových nebo obrazové zvukových, půjčování nahraných zvukových a zvukově obrazových záznamů, výroba, tvorba a šíření audiovizuálních děl, tv produkce, filmová produkce, televizní výroba programů, tvorba programů, tvorba a výroba televizních a audiovizuálních programů, zprostředkování v oblasti kultury, výchovy, zábavy a sportu, školení týkající se používání virtuální reality a rozšířené reality, poskytování zábavy prostřednictvím podcastů, tvorba podcastů (psaní textů), vytváření vzdělávacího obsahu pro podcasty (psaní textů), e-learning, plánování a vedení trhů, výstav a prezentací k charitativním a dobročinným účelům v rámci třídy 41; (42) programování počítačů, programování počítačových her, programování multimediální techniky, programování softwaru videoher, vědecké a technologické služby a související výzkum a projektování, průmyslová analýza, průmyslový výzkum a průmyslový návrh, služby kontroly kvality a ověřování, navrhování a vývoj počítačového hardwaru a softwaru, vývoj softwaru virtuální reality, navrhování softwaru pro virtuální a rozšířenou realitu, modernizace počítačového softwaru, poradenství týkající se počítačového softwaru, počítačové programování, poskytování dočasného používání on-line softwaru bez možnosti stažení na zpracování elektronických plateb, pronájem počítačového softwaru pro finanční řízení, navrhování informačních systémů v oblasti financí, webhostingové služby a software jako služba a pronájem softwaru, vývoj softwaru, programování a implementace softwaru, cloud computing, platforma jako služba (PaaS), počítačový software (pronájem počítačového softwaru), poskytování aplikačních služeb (ASP), poskytování dočasného používání on-line investičního softwaru bez možnosti stažení, poskytování on-line softwaru bez možnosti stažení, pronájem aplikačního softwaru, software jako služba (SaaS); (45) seznamovací služby poskytované prostřednictvím sociálních sítí, služby navazování sociálních kontaktů na internetu, služby on-line sociálních sítí, dostupné prostřednictvím mobilních aplikací ke stažení, vytváření on-line komunit prostřednictvím internetu a/nebo sociálních sítí.

Třídy výrobků a služeb:

9, 16, 28, 35, 36, 38, 41, 42, 45

- (730) **TipSport.net a.s.**, Politických vězňů 156/21, Beroun, Beroun-Centrum, 26601, CZ
 (740) Chytilová & spol., patentová kancelář, s.r.o., Nad spádem 641/20, Praha 4, Podolí, 14700

(210) **O-594057**

(220) 11.06.2024

(320) 11.06.2024

(540)

| I | S | O | T | H | E | R | M |

(593) Obrazová

- (511) (19) smaltované sklo pro stavebnictví, izolační skla, dvojskla a trojskla pro stavebnictví, skla s tepelnou, popřípadě s protihlukovou či protisluneční ochranou, vrstvené sklo, tabulové ploché sklo, bezpečnostní sklo, protipožární a reflexní sklo, stavební sklo, nekovové stavební materiály, stavební materiály z plastů, okna a dveře z nekovových materiálů, skleněné vitráže jako výplně oken a dveří; (20) zrcadla jako součást bytového zařízení a zrcadla samostatná, skleněné vitráže jako výplně zrcadel, rolety a žaluzie vnitřní i venkovní; (21) náčiní a nádoby pro domácnost nebo kuchyň ze skla, sklo surové nebo opracované (s výjimkou stavebního skla), smaltované sklo, ne pro stavebnictví; (37) služby sklenářské, montáž stavebních prvků z plastů a skla, montáž rolet a žaluzií; (40) zpracování skla, smaltování, zpracování povrchů skla, řezání skla, broušení skla, vrtání skla, pískování skla, ohýbání a leptání skla, opracování povrchu skla laserem, laserové gravírování.

Třídy výrobků a služeb:

19, 20, 21, 37, 40

(730) **ISOTHERM s.r.o.**, Linecká 646, Kaplice, 38241, CZ

(740) arpatent, advokátní kancelář s.r.o., Dukelských hrdinů 976/12, Praha 7, Holešovice, 17000

(210) **O-594123**

(220) 13.06.2024

(320) 13.06.2024

(540)

THE MILL

(592) Slovní

(511) (41) hudební produkce, organizování festivalů pro kulturní účely, organizování festivalů pro zábavní účely.

Třídy výrobků a služeb:

41

(730) **Apollo productions s.r.o.**, Novohotská 2622, Praha 9, Újezd nad Lesy, 19016, CZ

(210) **O-594124**

(220) 13.06.2024

(320) 13.06.2024

(540)



(593) Obrazová

(511) (41) hudební produkce, organizování festivalů pro kulturní účely, organizování festivalů pro zábavní účely.

Třídy výrobků a služeb:

41

(591) Barevná

(730) **Apollo productions s.r.o.**, Novohotská 2622, Praha 9, Újezd nad Lesy, 19016, CZ

(210) **O-594135**

(220) 13.06.2024

(320) 13.06.2024

(540)

Lux Esthetic Lucie Knoblochové

(592) Slovní

(511) (3) kosmetické přípravky, parfumerie, přípravky pro osobní hygienu; (21) kosmetické a hygienické potřeby a potřeby pro péči o krásu; (44) služby péče o hygienu a krásu, služby kosmetické péče o pleť a tělo, masáže, služby péče o duševní zdraví, terapeutické služby, kosmetické poradenství, kosmetické služby, konzultační služby týkající se kosmetické péče, služby kosmetické péče o tělo, obličej a vlasy.

Třídy výrobků a služeb:

3, 21, 44

(730) **Lux Esthetic s.r.o.**, Varšavská 715/36, Praha 2, Vinohrady, 12000, CZ

(740) Advokátní kancelář Ondřej Majerniček, s.r.o., Na příkopě 857/18, Praha 1, Nové Město, 11000

(210) **O-594136**

(220) 13.06.2024

(320) 13.06.2024

(540)

Muchalogy

(592) Slovní

(511) (9) informační technologie a audiovizuální, multimediální a fotografické přístroje, software, počítačové hry (programy -), nosiče dat, DVD, nahraná hudební DVD, CD-ROMy, nahrané CD, audiovizuální zařízení pro výuku; (16) tištěné vizuální materiály, psací potřeby, tiskárenské výrobky, papírové zboží a vzdělávací potřeby, plakáty, fotografie, papírové tašky, umělecká díla a ozdoby, včetně soch, vyrobené převážně z papíru a lepenky

a architektonické modely, obalové materiály na knihy, vzdělávací publikace, hudebniny, knihy, časopisy; (35) obchodní činnost (poradenství v -), obchodní poradenství v oblasti propagační činnosti, pomoc v obchodní a podnikatelské činnosti, management a administrativní služby, reklamní, marketingové a propagační služby, předváděcí akce a výstavy pro reklamní a obchodní účely, obchodní předváděcí akce (pořádání -); (41) příprava a pořádání zábavných akcí, výstavy (pořádání -) pro kulturní účely, organizování kulturních nebo vzdělávacích výstav, pořádání zábavných show, pořádání [organizace] kulturních aktivit, elektronická vydavatelská činnost, obrazové zpravodajství, fotografické zpravodajství, umělecké výstavy, umělecké výstavy využívající virtuální realitu, projekce filmů, organizování vizuální a hudební zábavy, výuka v oblasti vizuálního umění, akademie [vzdělávání], vzdělávací a školicí služby, výuka, hudební koncerty, hudební výuka, hudební vydavatelství, výroba audiovizuálních nahrávek, produkce audiovizuálních představení; (42) služby architektonického designu, služby architektonického designu související s výstavami, hosting multimediálních aplikací, hosting interaktivních aplikací, hosting videocastů, hosting podcastů, hosting weblogů, poskytování dočasně používaní interaktivního zábavního softwaru bez možnosti stažení, vizuální návrh, architektura, architektonické poradenství, design nábytku, grafický design, umělecký design.

Třídy výrobků a služeb:

9, 16, 35, 41, 42

(730) **Mucha Plocková Jarmila Ing. arch.**, Přemyslovská 48/13, Praha 3, Vinohrady, 13000, CZ

MUCHA JP Praha, spol. s r. o., Vinohradská 2343/144, Praha 3, Vinohrady, 13000, CZ

(740) JUDr. Zuzana Císařová, Havlíčkova 1043/11, Praha 1, Nové Město, 11000

(210) **O-594140**

(220) 13.06.2024

(320) 13.06.2024

(540)



(593) Obrazová

(511) (3) mýdla, parfémové zboží, éterické oleje, výrobky pro péči o tělo a kosmetické výrobky, ochranné přípravky proti slunci, dětské přípravky pro péči o pleť, produkty péče o vlasy, výrobky pro péči o nos, masážní přípravky, zejména jako oleje, masti, krémy nebo balzámy, přípravky pro zubní a ústní hygienu, zařazené do třídy 3, přírodní kosmetické produkty, kosmetické výrobky všeho druhu spadající do této třídy - parfémy, mýdla a přípravky do koupele, kosmetické krémy, vonné oleje a soli, pleťové vody, deodoranty pro osobní potřebu, vonné osvěžovače, výrobky proti pocení; (5) léčivé bylinné čaje, léčivé nápoje (bylinné čaje), bylinné dietní doplňky pro osoby se zvláštními dietními požadavky, bylinné doplňky, tekuté bylinné doplňky, bylinné léky, bylinné směsi k léčebnému použití, bylinné výtažky pro léčebné účely, čínské bylinné směsi, farmaceutické a léčivé přípravky, zdravotnické výrobky, dietetické přípravky a potraviny pro děti a nemocné, dezinfekční a dezinfekční prostředky, léčebná kosmetika, gely, pěny a soli do koupele, bylinné extrakty, bylinné přípravky pro léčebné účely, medicínální čaje, medicínální vína, vitaminové přípravky, náplasti a obvazový materiál, roztoky k výplachům a masážím dásní, ústní vody, zubní gely, vše pro lékařské účely; (35) propagační, reklamní a inzertní činnost,

předvádění zboží, reklamní agentura, aktualizování, rozšiřování a zaslání reklamních materiálů, především letáků, prospektů, katalogů, periodických i neperiodických publikací, tiskovin a různých vzorků, pronájem reklamní plochy, vydávání reklamních textů, rozhlasová a televizní reklama, venkovní reklama, organizace a pořádání výstav ke komerčním a reklamním účelům, příprava obchodních elektronických pozvánek, činnost organizačních a ekonomických poradců, ekonomické prognózy, komerční informační kancelář, systemizace informací do počítačové databáze, obchodní průzkum, průzkum trhu, zprostředkovatelská činnost v oblasti marketingu, reklamy, inzerce, výstav s obchodním zaměřením, pomoc při řízení obchodní činnosti, poradenství v obchodní činnosti, obchodní nebo podnikatelské informace, marketingové studie, organizační poradenství, zprostředkovávání obchodních kontaktů, provádění obchodních operací, komerční využití Internetu v oblastech komerčních internetových médií a informačních služeb, on-line inzerce, merchandising, franchising.

Třídy výrobků a služeb:

3, 5, 35

(591) Barevná

(730) **Novotná Tereza**, č. p. 162, Křoví, 59454, CZ

(740) Mgr. PETR BÍLÝ LL.M., Otýlie Beníškové 1664/14, Plzeň, Severní Předměstí, 30100

(210) **O-594181**

(220) 17.06.2024

(320) 17.06.2024

(540)



(210) **O-594142**

(220) 14.06.2024

(320) 14.06.2024

(540)

SPINEXA Welfare Medical

(592) Slovní

(511) (3) kosmetické přípravky, přípravky pro péči o pleť, oči a nehty, přípravky pro osobní hygienu, bylinné výtažky pro kosmetické účely, hydratační koncentráty (pro kosmetické účely), oleje pro kosmetické účely, masti pro kosmetické použití, ústní spreje (ne k léčebným účelům), deodoranty pro osobní potřebu, parfumerie; (5) výživové doplňky, potravní doplňky a dietetické přípravky, farmaceutické přípravky a přírodní léčiva, antioxidační doplňky, vitamínové přípravky, minerální potravinové doplňky, proteinové potravinové doplňky, léčivé přípravky pro ošetření pleti, hygienické přípravky a výrobky, rostlinné spreje pro léčebné účely, sirupy pro farmaceutické účely, léčivé byliny pro lékařské účely, bylinné a rostlinné výtažky pro léčebné účely, želatina pro léčebné účely; (10) lékařské ortézy, ortézy a bandáže zad pro lékařské účely, kolenní chrániče v podobě výtuzí (jiné než sportovní potřeby), ochranné obličejové masky pro lékařské použití, ochranné ústní masky pro lékařské použití, roušky k lékařskému použití, jednorázové ochranné rukavice k lékařským účelům, prostředky na ochranu sluchu, ochranné oděvy pro lékařské použití.

Třídy výrobků a služeb:

3, 5, 10

(730) **Welfare Medical s.r.o.**, Na Plánávách 624/7, Ostrava, Plesná, 72527, CZ

(740) Ing. Pavel Nádvorník s.r.o., Klínová 620/1, Ostrava, Hulváky, 70900

(593) Obrazová

(511) (9) software a aplikace pro mobilní zařízení, vzdělávací mobilní aplikace; (16) tištěné publikace (tiskoviny), tištěné reklamní materiály, tiskopisy (formuláře), papírové informační brožury, tištěné programy, vstupenky, plakáty, prospekty, fotografie (tiskoviny), katalogy, kalendáře, mapy, knihy, noviny, časopisy (periodika), grafické znaky, grafické reprodukce, papírové nebo lepenkové etikety, samolepky (papírnické zboží), obaly (papírnické zboží), balicí papír, balicí plastové fólie, plastové sáčky na balení, plastové bublinkové fólie (k balení); (19) výstavní stánky (nekovové konstrukce); (35) rozšiřování reklamních materiálů zákazníkům (letáky, prospekty, tiskoviny, vzorky), psaní reklamních textů, aktualizace reklamních materiálů, reklama, on-line reklama v počítačové komunikační síti, vydávání reklamních textů, pronájem reklamních ploch, pronájem reklamních materiálů, předvádění zboží, marketing, odborné obchodní poradenství zaměřené na zdravý životní styl; (39) distribuce (přeprava) maloobchodního zboží, balení zboží, skladování, zaslání zboží; (41) vzdělávání, odborné vzdělávání v oblasti zdraví a wellness, školení, audiovizuální ukázkové prezentace, organizování a vedení seminářů, organizování a vedení kongresů, organizování a vedení konferencí, organizování a vedení symposií, vydávání knih, on-line poskytování elektronických publikací bez možnosti kopírování, on-line poskytování audiozáznamů bez možnosti kopírování, vydávání textů (kromě reklamních), vydávání tiskovin (kromě reklamních), vydávání časopisů (kromě reklamních), on-line vydávání elektronických knih a časopisů; (43) restaurační služby, bary, bufety, catering (poskytování jídla a nápojů), kavárny, recenzování jídla (poskytování informací o pokrmech a nápojích), informace a poradenství při přípravě jídel ke konzumaci, poskytování informací v oboru vaření prostřednictvím webových stránek; (44) zdravotní poradenství a informační služby.

Třídy výrobků a služeb:

9, 16, 19, 35, 39, 41, 43, 44

(730) **Dobré družstvo**, třída Tomáše Bati 299, Zlín, Louky, 76302, CZ

(740) Ing. Jarmila Strážnická, Ulička 110, Lukov, 76317

(210) **O-594179**

(220) 17.06.2024

(320) 17.06.2024

(540)

EKVALIZÉR

(592) Slovní

(511) (18) kožené popruhy, kožené řemínky, kožené řemeny, kožené šňůrky, kožešiny, malá cestovní zavazadla, kufry, organizéry do kufrů, organizéry do zavazadel, popruhy na nošení dětí, pouzdra na noty, pouzdra na platební karty, pouzdra na vizitky, pouzdra z kůže nebo kožené lepenky, peněženky, rámečky na peněženky na mince, rámy pro tašky, řemeny k vojenské výstroji, řetízkové kabelky, sedlářské výrobky, slunečníky, tašky, turistické batohy, vaky na nošení dětí, znovupoužitelné nákupní tašky; (25) body, boty, čapky, čelenky, čepice, dámské šaty, domácí obuv, dřeváky, kalhoty, kapuce, klapky na uši, kapsy pro oděvy, kombinézy, kompresní trika, košile, kravaty, kožené oděvy, kšilty k čepicím, legíny, maškarní kostýmy, montérky, obuv, opasky na peníze, plavky, plážová obuv, pokrývky hlavy, pyžama, rukavice (oděvy), saka, spodní prádlo, sukně, svetry, svrchní oděvy, šátky a šály, trička, vesty, župany, mikiny.

Třídy výrobků a služeb:

18, 25

(730) **Kožíšek Aleš Bc.**, 7, Bílá Hlína, 29501, CZ

(210) **O-594182**
(220) 17.06.2024
(320) 17.06.2024
(540)



J A A Z A C O U S T I C S

(593) Obrazová
(511) (9) zesilovače, audio zesilovače, digitální zesilovače, ozvučnice pro reproduktory, reproduktory, hloubkové reproduktory, reproduktory (audio zařízení), zařízení pro přenos zvuku, reproduktorové skříně, přenosné reproduktory.
Třídy výrobků a služeb:
9

(730) **Graaber s.r.o.**, Boleslavova 53/15, Praha 4, Nusle, 14000, CZ

(210) **O-594184**
(220) 17.06.2024
(320) 17.06.2024
(540)



J A A Z A C O U S T I C S

(593) Obrazová
(511) (9) zesilovače, audio zesilovače, digitální zesilovače, ozvučnice pro reproduktory, reproduktory, hloubkové reproduktory, reproduktory (audio zařízení), zařízení pro přenos zvuku, reproduktorové skříně, přenosné reproduktory.
Třídy výrobků a služeb:
9

(730) **Graaber s.r.o.**, Boleslavova 53/15, Praha 4, Nusle, 14000, CZ

(210) **O-594185**
(220) 17.06.2024
(320) 17.06.2024
(540)



J A A Z A C O U S T I C S

(593) Obrazová
(511) (9) zesilovače, audio zesilovače, digitální zesilovače, ozvučnice pro reproduktory, reproduktory, hloubkové reproduktory, reproduktory (audio zařízení), zařízení pro přenos zvuku, reproduktorové skříně, přenosné reproduktory.
Třídy výrobků a služeb:
9

(591) Barevná
(730) **Graaber s.r.o.**, Boleslavova 53/15, Praha 4, Nusle, 14000, CZ

(210) **O-594196**
(220) 17.06.2024
(320) 17.06.2024
(540)

LONKÍNG

(593) Obrazová
(511) (12) vysokozdvizné vozíky, převodové skříně pro pozemní vozidla, hydrodynamické měniče točivého momentu pro pozemní vozidla, hydraulické obvody pro vozidla, převodové hřídele pro pozemní vozidla, ozubení, ozubené převody, ozubená soukolí pro pozemní vozidla, motory pro pozemní vozidla, nápravy vozidel, nákladní automobily se zabudovaným jeřábem, hnací motory pro pozemní vozidla.

Třídy výrobků a služeb:

12

(730) **LONKING (FUJIAN) MACHINERY CO., LTD.**, NO.1 LONGGONG ROAD, LONGYAN ECONOMIC DEVELOPMENT AREA, FUJIAN PROVINCE, PEOPLE'S REPUBLIC OF CHINA 364000, CN
(740) Mgr. Lenka Musilová, Tuřanka 1583/115g, Brno, Slatina, 62700

(210) **O-594204**
(220) 18.06.2024
(320) 18.06.2024
(540)



(593) Obrazová
(511) (14) medaile, medailony, medailonky, pamětní medaile, skleněná bižuterie (imitace drahokamů), přívěšky, klíčenky (drobné předměty nebo přívěšky),

manžetové knoflíčky, mince, odznaky, bižuterie; (16) kancelářské, reklamní, propagační výrobky a užitkové výrobky z papíru, a to papír, lepenka, periodické a neperiodické publikace, fotografie, papírnické zboží, etikety (papírové), grafické reprodukcce, šablony (papírnické zboží), grafické kresby, nálepky, tužky, propisky, kuličková pera, grafické tisky, grafické znaky na kopírování, kalendáře, karty, knihy, papírové nebo lepenkové krabice, letáky, vstupenky, papírové bannery, programy akcí a událostí, alba, vizitky, manuály, zeměpisné mapy, tištěné turistické průvodce, nálepky (obtisky), nálepky z papíru, pečeti kruhové nálepky, nálepky na zeď, noviny, obálky (papírnické výrobky), obaly na složky jako kancelářské potřeby, papírové vlajky a vlaječky, obaly na uložení a ochranu známek, obaly na mince, obtisky, oznámení (papírnické zboží), papírové stolní ubrousky, papírové ubrusy, papírové podtácky, knihy, tištěné papírové cedule, kartonové podtácky, plakáty, pohlednice, přání, gratulace, pořadače, praporečky papírové, prospekty, příručky (návody), propagační publikace, ročenky, samolepky (papírnické zboží), razítka, sešity, tvořivé vystřihovánky z papíru, omalovánky, tabule reklamní z papíru nebo lepenky, tiskopisy, tiskoviny, učební a výukové pomůcky s výjimkou přístrojů, záložky do knih, pamětní pečeti, pamětní poštovní známky, papírové tašky, plastové tašky, sáčky na balení, reklamní a ozdobné předměty z papíru nebo lepenky spadající do této třídy; (18) skládací deštníky, deštníky a slunečníky, obaly na deštníky, pouzdra na deštníky, batohy, batůžky, brašny přes rameno, cestovní tašky, cestovní vaky, klíčenky, kožené aktovky, kroužky na deštníky, kufríky, kufrý, malá zavazadla, malé batohy/ruksaky, obaly na dokumenty, peněženky [na papírové peníze], plátěné tašky, sáčky, tašky, zavazadla, peněženky a ostatní tašky; (21) hrnky, šálky, hrnky na kávu, umělohmotné kelímky, biologicky odbouratelné kelímky, papírové nebo plastové kelímky; (24) ručníky, textilní ručníky, utěrky, látkové značky (štítky) na textilie, nažehlovací textilní štítky, samolepicí textilní štítky, samolepicí látkové etikety; (25) oděvy, čepice, klobouky, šátky, bundy, džíny, kabáty, kalhoty, košile, legíny, mikiny, oděvy pro sport, oděvy z kůže, opasky, overaly, pánská a dámská saka, vesty, spodní prádlo, pásky, plavky, ponožky, roláky, šály, noční prádlo, svetry, tepláky, trička, župany, obuv, části oděvů, obuvi a pokrývek hlavy; (33) víno, bílé víno, víno červené, ovocné víno, alkoholické esence a výtažky; (35) reklamní, marketingové a propagační služby, reklama v oblasti cestovního ruchu, internetový obchod (e-shop) s výše uvedenými výrobky ve třídách 14, 16, 18, 21, 24, a 25, maloobchodní služby s výše uvedenými výrobky ve třídách 14, 16, 18, 21, 24, a 25, reklamní služby na podporu informovanosti veřejnosti o otázkách a iniciativách týkajících se životního prostředí, pronájem reklamních ploch, šíření reklamních materiálů (prospekty, brožury, tiskoviny), inzerce a služby spojené s provozováním obchodní činnosti v rámci pořádaných sportovních, kulturních a společenských akcí, administrativní služby spojené s výkonem státní správy a samosprávy, kontrola poplatků za veřejné služby pro třetí osoby, odečítání dat z měřičů veřejných služeb pro účely fakturace, styk s veřejností, soustředování a poskytování informací komerčního charakteru, služby zaměřené na správu on-line komunity, on-line propagace počítačových sítí a webových stránek, pronájem prodejních automatů na nápoje; (36) výběr obecních poplatků, správa majetku a nemovitostí obce, organizace a pořádání nevýdělečných akcí a akcí humanitárního charakteru, a to organizování sbírek, pronájem nemovitostí, financování rozvoje nemovitostí, získávání finančních prostředků a finanční sponzorování, management nemovitostí; (39) pronájem parkovacích míst pro vozidla, organizace a zajišťování dopravy osob, cest a prohlídek kulturních a přírodních památek, informační služby týkající se cestování, poskytování turistických informací, služby týkající se sběru odpadu, komunální služby pro rozvod elektřiny, vody a zemního plynu, všechny výše uvedené služby v rámci třídy 39; (41) výchovná, vzdělávací, kulturní, sportovní a zábavná činnost, pořádání odborných seminářů, konferencí a symposií, pořádání charitativních a benefičních kulturních, sportovních a zábavně-společenských akcí, poskytování volnočasových a rekreačních zařízení, služby týkající se provozování rekreačních prostor, provozování sportovních zařízení, poskytování prostor kinosálů, poskytování prostor k zábavním účelům, pronájem sportovních zařízení, pronájem zařízení a vybavení ke vzdělávání, zábavě, sportu a kultuře, provozování škol včetně uměleckých, provozování mateřských škol, poskytování míst k odpočinku v podobě dětských hřišť, služby knihoven, služby vydávání cestovních průvodců, publikování multimediálních materiálů on-line, výroba zvukových a audiovizuálních děl, poskytování informací o možnostech rekreace a rekreačních aktivit; (43) zajišťování hromadného stravování (catering), příprava a poskytování stravování a nápojů pro okamžitou spotřebu, denní školky a jesle (služby-ubytování, stravování), služby zajišťující stravování, restaurační služby v oblasti rychlého občerstvení, pronájem automatů na nápoje (s výjimkou prodejních), bufety, půjčování stanů, půjčování židlí, stolů, prostírání, nápojového skla, služby spojené s

dočasným ubytováním a stravováním, rezervace přechodného ubytování, provozování kempů, hotely, ubytovny a penziony, prázdninové a turistické ubytování, denní stacionáře a zařízení pro péči o seniory (služby) spadající do třídy 43.

Třídy výrobků a služeb:

14, 16, 18, 21, 24, 25, 33, 35, 36, 39, 41, 43

(730) **Obec Velká Polom**, Opavská 58, Velká Polom, 74764, CZ

(740) Ing. Pavel Nádvořník s.r.o., Klínová 620/1, Ostrava, Hulváky, 70900

(210) **O-594206**

(220) 18.06.2024

(320) 18.06.2024

(540)

MYDASA

(592) Slovní

(511) (1) hnojiva pro půdu, dusíkatá hnojiva, hnojiva pro zemědělství, hnojiva s větším množstvím živin, hnojiva obsahující dusík a síru.

Třídy výrobků a služeb:

1

(730) **Duslo, a.s.**, Administrativna budova, ev. č. 1236, Šafa 927 03, SK

(740) Patent-K s.r.o., Husníkova 2086/22, Praha 5, Stodůlky, 15800

(210) **O-594213**

(220) 18.06.2024

(320) 18.06.2024

(540)



(593) Obrazová

(511) (35) velkoobchodní a maloobchodní prodej kávy, kávovarů a příslušenství na kávovary, marketing, reklama, on-line inzerce v počítačové síti, obchodní informace a poradenství pro spotřebitele při výběru výrobků a služeb, zprostředkování uvádění výrobků na trh, nákupní objednávky (administrativní zpracování), administrativní podpora a zpracování dat (služby), zajišťování obchodních transakcí a obchodních kontaktů, služby předvádění výrobků a vystavování zboží; (37) údržba, servis a opravy kávovarů, instalace kávovarů, poradenství týkající se údržby kávovarů; (43) služby ochutnávky káv, služby poskytování nápojů.

Třídy výrobků a služeb:

35, 37, 43

(591) Barevná

(730) **VR Trade s.r.o.**, Rušná 1718/6, Ostrava, Poruba, 70800, CZ

(740) Ing. Pavel Nádvořník s.r.o., Klínová 620/1, Ostrava, Hulváky, 70900

(210) **O-594233**

(220) 18.06.2024

(320) 18.06.2024

(540)

D2

(592) Slovní

(511) (9) přístroje a nástroje fotografické, kinematografické, audiovizuální, zařízení a přístroje pro vedení, přepínání, přeměnu, akumulaci, regulaci nebo řízení distribuce nebo použití elektrického proudu; zařízení a nástroje pro záznam, přenos, reprodukci nebo zpracování zvuku, obrazu nebo dat, média se záznamem a stahovatelná média, počítačový software, prázdná digitální nebo analogová záznamová a úložná média; (16) papír a lepenka, tiskárenské výrobky, kancelářské potřeby; (35) reklama, propagace, řízení, organizace a administrativní obchodní činnosti, kancelářské práce, elektronické zpracování dat; (38) služby spojené s poskytováním přístupu k internetu (ISP), e-mailové služby, poskytování služeb virtuální privátní sítě VPN, poskytování telekomunikačních spojení pro správu datových center, služby spojené s elektronickým přenosem dat; (41) kurzy a školení v oblasti IT, zábavné služby poskytované prostřednictvím streamů a online zábava; (42) vývoj softwaru a aplikací, webový design a vývoj designu, konzultace v oblasti programování, infrastruktura jako služba (IaaS), technická

podpora v oblasti počítačového software a aplikací, testování softwaru, výzkum a vývoj nových technologií, služby v oblasti technické analýzy dat, webhostingové služby, poskytování bezpečnostních služeb pro počítačové sítě, konzultace ohledně informačních technologií, tvorba a provoz e-learningových platforem (počítačové služby), vývoj videoher a počítačových her, navrhování software pro virtuální realitu.

Třídy výrobků a služeb:
9, 16, 35, 38, 41, 42

(730) **ČEZ Distribuce, a. s.**, Teplická 874/8, Děčín - Děčín IV-Podmokly, 40502, CZ

(210) **O-594234**
(220) 18.06.2024
(320) 18.06.2024
(540)

D2 ČEZ DISTRIBUCE

(592) Slovní

(511) (9) přístroje a nástroje fotografické, kinematografické, audiovizuální, zařízení a přístroje pro vedení, přepínání, přeměnu, akumulaci, regulaci nebo řízení distribuce nebo použití elektrického proudu; zařízení a nástroje pro záznam, přenos, reprodukci nebo zpracování zvuku, obrazu nebo dat, média se záznamem a stahovatelná média, počítačový software, prázdná digitální nebo analogová záznamová a úložná média; (16) papír a lepenka, tiskárenské výrobky, kancelářské potřeby; (35) reklama, propagace, řízení, organizace a administrativa obchodní činnosti, kancelářské práce, elektronické zpracování dat; (38) služby spojené s poskytováním přístupu k internetu (ISP), e-mailové služby, poskytování služeb virtuální privátní sítě VPN, poskytování telekomunikačních spojení pro správu datových center, služby spojené s elektronickým přenosem dat; (41) kurzy a školení v oblasti IT, zábavné služby poskytované prostřednictvím streamů a online zábava; (42) vývoj softwaru a aplikací, webový design a vývoj designu, konzultace v oblasti programování, infrastruktura jako služba (IaaS), technická podpora v oblasti počítačového software a aplikací, testování softwaru, výzkum a vývoj nových technologií, služby v oblasti technické analýzy dat, webhostingové služby, poskytování bezpečnostních služeb pro počítačové sítě, konzultace ohledně informačních technologií, tvorba a provoz e-learningových platforem (počítačové služby), vývoj videoher a počítačových her, navrhování software pro virtuální realitu.

Třídy výrobků a služeb:
9, 16, 35, 38, 41, 42

(730) **ČEZ Distribuce, a. s.**, Teplická 874/8, Děčín - Děčín IV-Podmokly, 40502, CZ

(210) **O-594235**
(220) 19.06.2024
(320) 19.06.2024
(540)



(593) Obrazová

(511) (30) káva, čaje všeho druhu, čaje černé, zelené, ovocné, bylinné, čajové směsi, a to i bylinné a ovocné, ne pro léčebné účely, čajové extrakty neléčebné přírodní i aromatizované, včetně s přidávkem vitamínů, minerálů

a ochucovacích přípravků, nápoje na bázi čaje, kakao a kávové náhražky, rýže, tapioka a ságo, mouka a obilninové přípravky, chléb, pečivo a cukrovinky, polevy, cukr, med, melasa, omáčky (chuťové přísady), zmrzlina; (32) nápoje na bázi medu, nealkoholické výtažky z ovoce, sladové nápoje, minerální vody, šumivé nápoje a jiné nápoje nealkoholické, nápoje a šťávy ovocné a zeleninové, sirupy, přípravky k zhotovení nápojů; (43) služby zajišťující stravování a nápoje, poskytování jídla a nápojů, kavárna, cukrárna, restaurace, bufet, rychlé občerstvení, podávání a servírování nápojů a potravin, hostinská činnost.

Třídy výrobků a služeb:
30, 32, 43

(591) Barevná
(730) **BUBBLE TEA ELEPHANT s.r.o.**, Chudenická 1059/30, Praha 10, Hostivař, 10200, CZ
(740) Mgr. PETR BÍLÝ LL.M., Otýlie Beníškové 1664/14, Plzeň, Severní Předměstí, 30100

(210) **O-594239**
(220) 19.06.2024
(320) 19.06.2024
(540)

BISTRO RADOST

(592) Slovní

(511) (35) reklama, propagace, řízení, organizace a administrativa obchodní činnosti, kancelářské práce; (41) vzdělávání, školení, zábava, sportovní a kulturní činnosti; (43) služby zajišťující stravování a nápoje, dočasné ubytování.

Třídy výrobků a služeb:
35, 41, 43

(730) **Rudolský Zdeněk**, Za Strahovem 339/20, Praha 6, Břevnov, 16900, CZ
(740) Mgr. Peter Šmehýl, advokát, Polská 1282/16, Praha 2, Vinohrady, 12000

(210) **O-594240**
(220) 19.06.2024
(320) 19.06.2024
(540)



(593) Obrazová

(511) (30) zmrzlina, mražené jogurty a sorbety, pekárenské výrobky, cukrovinky, čokoláda a zákusky, zmrzlinové cukrovinky, moučnický, zákusky, dorty a sušenky, pečivo s náplní; (32) nealkoholické nápoje; (35) franšizing (obchodní poradenství vztahující se k -), služby franšizingu v oblasti poskytování obchodní pomoci, služby franšizingu spočívající v poskytování pomoci v oblasti marketingu, pomoc a poradenství týkající se organizace obchodní činnosti; (43) příprava a poskytování stravování a nápojů pro okamžitou spotřebu, restaurační služby v oblasti rychlého občerstvení, služby provozované nabízejících rychlé občerstvení s odnosem s sebou, bufety rychlého občerstvení.

Třídy výrobků a služeb:
30, 32, 35, 43

(591) Barevná

(730) **Gastro Michelangelo s.r.o.**, Karlova 186/8, Praha 1, Staré Město, 11000, CZ
(740) Felix a spol. advokátní kancelář, s.r.o., JUDr. Ivan Roubal, advokát, U Nikolajky 833/5, Praha 5, Smíchov, 15000

(210) **O-594256**
(220) 20.06.2024
(320) 20.06.2024
(540)

(210) **O-594241**
(220) 19.06.2024
(320) 19.06.2024

LITTLE CHIMNEY

(592) Slovní
(511) (30) zmrzliny, mražené jogurty a sorbety, pekárenské výrobky, cukrovinky, čokoláda a zákusky, zmrzlinové cukrovinky, moučníky, zákusky, dorty a sušenky, pečivo s náplní; (32) nealkoholické nápoje; (35) franšizing (obchodní poradenství vztahující se k -), služby franšizingu v oblasti poskytování obchodní pomoci, služby franšizingu spočívající v poskytování pomoci v oblasti marketingu, pomoc a poradenství týkající se organizace obchodní činnosti; (43) příprava a poskytování stravování a nápojů pro okamžitou spotřebu, restaurační služby v oblasti rychlého občerstvení, služby provozoven nabízejících rychlé občerstvení s odnosem s sebou, bufety rychlého občerstvení.

Třídy výrobků a služeb:
30, 32, 35, 43

(730) **Gastro Michelangelo s.r.o.**, Karlova 186/8, Praha 1, Staré Město, 11000, CZ

(740) Felix a spol. advokátní kancelář, s.r.o., JUDr. Ivan Roubal, advokát, U Nikolajky 833/5, Praha 5, Smíchov, 15000

(210) **O-594253**
(220) 19.06.2024
(320) 19.06.2024
(540)

Beseda na Ořechovce

(592) Slovní
(511) (14) odznaky, klíčenky (drobné předměty nebo přívěsky), přívěsky; (16) pohlednice, plakáty, tiskoviny, samolepky; (25) oděvy, sportovní dresy; (35) reklama a inzertní služby, marketing, propagační marketing; (36) správa (správa pozemků, správa nemovitostí); (41) organizování sportovních činností a sportovních soutěží, sportovní a rekreační činnosti, zábava formou koncertů, hudební zábava, zábava; (43) zajištění stravování, zajišťování stravování a nápojů v restauracích a barech, podávání stravování a nápojů v restauracích a barech, dočasné ubytování, prázdninové tábory [ubytování].

Třídy výrobků a služeb:
14, 16, 25, 35, 36, 41, 43

(730) **KOHOUT MARTIN**, Lomená 367/4, Praha 6, Střešovice, 16200, CZ

(210) **O-594255**
(220) 20.06.2024
(320) 20.06.2024
(540)

BERNARD Club

(592) Slovní
(511) (32) piva, nealkoholická piva, minerální vody, šumivé nápoje a jiné nápoje nealkoholické, nápoje a šťávy ovocné, sirupy a jiné přípravky k zhotovování nápojů; (43) služby zajišťující stravování a nápoje, dočasné ubytování, restaurační a hostinské služby, půjčování židlí, stolů, prostírání, nápojového skla, chlazení nápojů a výčepních zařízení, zásobování.

Třídy výrobků a služeb:
32, 43

(730) **Rodinný pivovar BERNARD a.s.**, 5. května 1, Humpolec, 39601, CZ

(740) JUDr. Ladislav Břeský, advokát, Botičská 1936/4, Praha 2, Nové Město, 12800

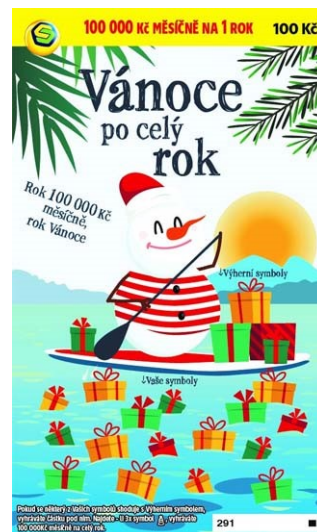

(593) Obrazová
(511) (9) hardware a software pro informační technologie a audiovizuální zařízení, zařízení a příslušenství na zpracování dat, platební terminály pro zprostředkování on-line plateb, software, hardware a software používané při provozu hazardních her, software pro počítačové hry, aplikace a herní software určené k účasti sázejících na hazardních hrách, software pro jednotlivé internetové technické hry, software pro internetové živé hry a elektronické losy internetových loterií; (16) papír, lepenka, reklamní, propagační výrobky z papíru (letáky, bločky, tašky) a užitkové výrobky z papíru určené pro propagaci (rozetky, papírové ubrousky), periodické i neperiodické publikace, tištěné informační, reklamní a propagační materiály v rámci této třídy určené pro propagaci, tiskárenské výrobky a kartonážní výrobky, a to krabice, data a databáze na papírových nosičích, psací potřeby, kalendáře, diáře, školní potřeby, sázenky, sázkové tikety, vstupenky; (28) herní zařízení a systémy, jejichž prostřednictvím jsou provozovány hazardní hry, losy pro loterie, interaktivní dotykové terminály zajišťující provoz loterií, kurzových sázek a jiných hazardních her (herní automaty), samoobslužná koncová zařízení technických her provozovaných v hernách a kasinech, stoly živé hry (herní zařízení); (41) provoz veškerých hazardních her, včetně těch provozovaných dálkovým přístupem prostřednictvím Internetu, tedy loterií, kurzových sázek, totalizátorových her, binga, technických her, živých her, tombol nebo turnajů malého rozsahu, jakožto vykonávání činností spočívajících v uskutečňování hazardních her se záměrem dosažení zisku, a to příjem sázek a vkladů do hazardní hry (služby bookmakerů), pořádání a organizování kulturních, sportovních a společenských událostí, soutěží, zábavních služeb v souvislosti s elektronickým sportem, předprodej a prodej vstupenek, organizování a pořádání vzdělávacích akcí, provozování sportovních zařízení.

Třídy výrobků a služeb:
9, 16, 28, 41

(591) Barevná
(730) **SAZKA a.s.**, Evropská 866/69, Praha 6, Vokovice, 16000, CZ
(740) Mgr. Eva Halaxová, Jinonická 804/80, Praha 5, Košíře, 15800

(210) **O-594261**
(220) 20.06.2024
(320) 20.06.2024
(540)



(593) Obrazová
(511) (25) oděvy; (32) pivo a nealkoholické pivo; (43) restaurace (služby).
Třídy výrobků a služeb:
25, 32, 43
(730) **Černý Petr**, U skály 318, Doksy, 27364, CZ
(740) Mgr. LUDĚK VOIGT, Hlavní 241, Svinařov, 27305

(210) **O-594262**
(220) 20.06.2024
(320) 20.06.2024
(540)



(593) Obrazová
(511) (35) informace o obchodních záležitostech, obchodní analýzy, poskytování informací o řízení obchodní činnosti, poradenství v oblasti obchodního řízení; (41) vzdělávací služby v oblasti práva; (45) advokátní a právní služby, konzultace v oblasti vedení sporů, informace vztahující se k právním službám, mediace (smírné řešení sporů), mimosoudní řešení sporů, ověřování právních dokumentů, poradenské služby v oblasti práva, poskytování právních informací.
Třídy výrobků a služeb:
35, 41, 45
(730) **Pytela David JUDr., MBA, LL.M.**, Litovelská 1349/2b, Olomouc, Nová Ulice, 77900, CZ
(740) Mgr. Lucie Baľjová, advokátka, Široká 36/5, Praha 1, Josefov, 11000

(210) **O-594291**
(220) 20.06.2024
(320) 20.06.2024
(540)



(593) Obrazová
(511) (37) stavebnictví a stavitelství, informační služby týkající se stavby a renovace budov, informace týkající se stavebnictví, údržba a opravy budov, renovace a údržba nemovitostí, instalace zařízení a vybavení pro bytové prostory, služby týkající se údržbářství, čištění interiérů a exteriérů budov, úklid a údržba nemovitostí, mytí oken, montáž, údržba a opravy nábytku, montáž podlahových krytin, údržba a opravy podlah, údržba akvárií, hygienické čištění (bazénů), výstavba, údržba a čištění bazénů, sklenářské služby, instalace, montáž, údržba a opravy skel, oken a žaluzií, instalace a opravy zavlažovacích zařízení, zavlažování půdy, služby odklizení sněhu, čištění ulic, obkladačské služby, zednické služby, malířské práce, leštění (čištění), podzemní stavební práce, opravné stavební práce, výkopové práce na stavbách, s výjimkou archeologie, zemní výkopové práce, zemní základové práce, rovnání terénu, stabilizace a zpevňování půdy, instalace, údržba a opravy elektrospotřebičů, instalace, údržba a opravy strojů, renovace elektroinstalací, opravy a údržba elektronických zařízení, opravy elektrického vybavení a elektrotechnických zařízení, údržba a opravy zařízení na čištění vody, montáž a opravy topných zařízení, opravy a údržba zahradnického nářadí, opravy zařízení pro rozvod energie, renovační služby vztahující se k rozvodům vody, instalace, čištění a údržba vodovodních rozvodů; (39) stěhování osobního majetku, stěhování nábytku a kancelářského vybavení, doprava a přeprava, nákladní doprava a stěhovací služby, skladování a dodávka zboží; (44) služby v oblasti péče o akvarijní rybičky, poradenské služby v oblasti péče o ryby, poradenství vztahující se k chovu zvířat, péče o ryby, akvakultura, služby péče o zdraví zvířat, hubení škůdců v zemědělství, akvakultuře, zahradnictví a lesnictví, konzultační a poradenské služby týkající se zemědělství, zahradnictví a lesnictví, lesnické služby, péče o rostliny (zahradnické služby), poradenské služby v oblasti projektování zahrad, pronájem zařízení pro zemědělství, vodohospodářství, zahradnictví a lesnictví, údržba zahrad, údržba trávníků, pokládání trávníků, výsadba rostlin, zahradnické služby a služby zahradní architektury, zahrádkářské služby, zemědělské služby, služby akvakultury a lesnické služby, výsadba a prořezávání stromů.
Třídy výrobků a služeb:
37, 39, 44
(591) Barevná
(730) **Čech David**, Lísková 70, Letkov, 32600, CZ
(740) Mgr. Lukáš Hegner, advokát, Jiráskovo náměstí 816/4, Plzeň, Východní Předměstí, 32600

(210) **O-594386**
(220) 26.06.2024
(320) 26.06.2024
(540)

FRUKO SCHULZ

(592) Slovní
(511) (32) piva, nealkoholické nápoje, minerální a syčené vody, ovocné nápoje a ovocné šťávy, sirupy a jiné přípravky pro přípravu nealkoholických nápojů;

(33) alkoholické nápoje (s výjimkou pív), alkoholové přípravky pro přípravu nápojů.

Třídy výrobků a služeb:
32, 33

(730) **Fruko-Schulz s.r.o.**, Jiráskovo předměstí 629, Jindřichův Hradec, Jindřichův Hradec III, 37701, CZ

(740) Rott, Růžička & Guttman s.r.o., Vyskočilova 1566, Praha 4, Michle, 14000

Zamítnuté a částečně odmítnuté/zamítnuté přihlášky ochranných známek po zveřejnění

Zjistí-li Úřad v průběhu řízení o námitkách, že přihlašovaná ochranná známka nesplňuje podmínky pro zápis, přihlášku zamítne. Zjistí-li, že přihlašovaná ochranná známka nesplňuje podmínky pro zápis jen pro některé výrobky nebo služby, přihlášku odmítne/zamítne v rozsahu výrobků nebo služeb, pro které přihláška nesplňuje podmínky zápisu. S ohledem na tuto skutečnost, obsahuje tato kapitola údaje o rozhodnutích o zamítnutí přihlášky ochranné známky v celém nebo částečném rozsahu na základě ustanovení § 26 zákona č. 441/2003 Sb.

Údaje o výsledku rozhodnutí (zamítnutí přihlášky, částečné odmítnutí/zamítnutí přihlášky) jsou uvedeny jako datum právní moci rozhodnutí/výsledek rozhodnutí.

(210) **O-584472**
(540)



(593) Obrazová
02.07.2024/NABYTÍ P.M. - ZAMÍTNUTÍ PŘIHLÁŠKY PO
ZVEŘEJNĚNÍ

(210) **O-584613**
(540)

BSArms

(592) Slovní
02.07.2024/NABYTÍ P.M. - ZAMÍTNUTÍ PŘIHLÁŠKY PO
ZVEŘEJNĚNÍ

(210) **O-584908**
(540)

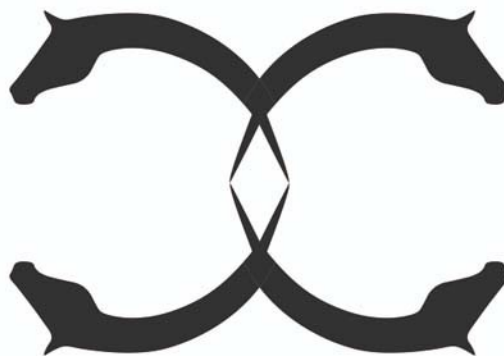

(593) Obrazová
02.07.2024/NABYTÍ P.M. - ZAMÍTNUTÍ PŘIHLÁŠKY PO
ZVEŘEJNĚNÍ

Zamítnuté námítky týkající se ochranných známek

V průběhu řízení o námítkách může být Úřadem zjištěno, že přihlašovaná ochranná známka, která byla zveřejněna ve Věstníku, nezasahuje do zákonem chráněných starších práv třetích osob, tzv. namítajících, uvedených v ustanovení § 7 zákona č. 441/2003 Sb., a proto Úřad námítky zamítne. Údaje o rozhodnutích o zamítnutí námítek na základě ustanovení § 26 zákona č. 441/2003 Sb. jsou obsaženy v této kapitole.

(210) **O-577561**

(540)

I-LIVING

(592) Slovní

28.06.2024/ NABYTÍ P.M. – ZAMÍTNUTÍ NÁMITEK

(210) **O-583520**

(540)

(210) **O-583518**

(540)

Gemax

(592) Slovní

28.06.2024/ NABYTÍ P.M. – ZAMÍTNUTÍ NÁMITEK



(210) **O-583519**

(540)



(593) Obrazová

28.06.2024/ NABYTÍ P.M. – ZAMÍTNUTÍ NÁMITEK

(593) Obrazová

28.06.2024/ NABYTÍ P.M. – ZAMÍTNUTÍ NÁMITEK

Přehled zápisů ochranných známek bez změny ve vztahu ke zveřejněným přihláškám

Kapitola obsahuje údaje o ochranných známkách zapsaných na základě ustanovení § 28 odst. 1 zákona č. 441/2003 Sb., u kterých nedošlo ke změně údajů oproti zveřejněné přihlášce ochranné známky.

Číselný přehled (111)											
403077	403079	403080	403081	403082	403083	403084	403085	403086	403087	403088	403089
403090	403091	403092	403093	403094	403095	403096	403097	403098	403099	403100	403101
403102	403103	403104	403105	403106	403107	403108	403109	403110	403111	403112	403113
403114	403115	403116	403117	403118	403119	403120	403121	403122	403123	403124	403125
403126	403127	403128	403129	403130	403131	403132	403133	403134	403135	403136	403137
403138	403139	403140	403141	403142	403143	403144	403145	403146	403147	403148	403149
403150	403151	403152	403153	403154	403155	403156	403157	403158	403159	403160	

Zápisy ochranných známek bez změny ve vztahu ke zveřejněným přihláškám

- (111) **403077**
(220) 01.03.2021
(320) 01.03.2021
(442) 21.04.2021
(151) 03.07.2024
(730) **FILSON s.r.o.**, Slévačská 902/11, Praha 9, Hloubětín, 19800, CZ
(210) O-570169
(511) (1) chemické výrobky určené pro průmysl; (3) čisticí prostředky na vozidla, čisticí, prací a mycí přípravky.

Třídy výrobků a služeb:
1, 3

(540) **RONAL**

(592) Slovní

- (111) **403079**
(220) 24.02.2022
(320) 24.02.2022
(442) 27.03.2024
(151) 03.07.2024
(730) **Brněnské vodárny a kanalizace, a.s.**, Pisárecká 555/1a, Brno, Pisárky, 60300, CZ

(740) Mgr. Ing. Hana Holasová, patentová zástupkyně, Křížová 105/4, Brno, Staré Brno, 60300

(210) O-577808

- (511) (9) měřicí, zkušební, navigační, optické a fotografické přístroje a zařízení; (32) pitná voda; (35) kopírování dokumentů, velkoobchod a maloobchod s výše uvedenými výrobky ve třídách 9 a 32 a s vodárenským a kanalizačním materiálem, administrativní služby a služby organizačně hospodářské povahy; (37) zámečnictví, nástrojářství, opravy silničních vozidel, vodoinstalatérství, provádění staveb, jejich změn a odstraňování, čištění a praní textilu a oděvů, údržba a opravy vodovodů a kanalizací, přípravné a dokončovací stavební práce, specializované stavební činnosti, opravy a údržba potřeb pro domácnost, předmětů kulturní povahy, výrobků jemné mechaniky, optických přístrojů a měřidel; (39) silniční motorová doprava nákladní, rozvod vody, vč. odvodu odpadních a srážkových vod; (40) podnikání v oblasti nakládání s nebezpečnými odpady, výroba elektřiny, nakládání s odpady (vyjma nebezpečných), polygrafická výroba, knihařské práce (tisk a knižní vazba), úprava vody, vč. čištění odpadních vod; (41) vydavatelská činnost; (42) úřední ověřování měřidel, projektová činnost ve výstavbě, poskytování software, poradenství v oblasti informačních technologií, zpracování dat (programování), hosting, tvorba a správa webových stránek, testování, technické měření, technologické analýzy a kontroly kvality, inženýrsko-technické služby; (43) ubytovací služby.

Třídy výrobků a služeb:
9, 32, 35, 37, 39, 40, 41, 42, 43

(540) **Pečujeme o vodu**

(592) Slovní

- (111) **403080**
(220) 20.09.2022
(320) 20.09.2022
(442) 02.11.2022
(151) 03.07.2024
(730) **Družstvo CBA CZ**, Průmyslová 3062/5, Šumperk, 78701, CZ
(740) Chytilová & spol., patentová kancelář, s.r.o., Nad spádem 641/20, Praha 4, Podolí, 14700

(210) O-581415

(591) Barevná

- (511) (32) pivo a nealkoholické pivo, imitace piva, ochucená piva, bezlepkové pivo, pивní mladina, piva z rukodělných pivovarů, pivo a pivovarnické výrobky, černé pivo [pivo z praženého sladu], stout (silné černé pivo), porter (silné černé pivo), koktejly na bázi piva, root beer (nealkoholické pivo s rostlinnými výtažky), výtažky z chmelu pro výrobu piva, nealkoholické nápoje s příchutí piva, pivo s nízkým obsahem alkoholu, nápoje na bázi piva, pivo s příchutí kávy, piva obohacená minerály, zázvorové pivo; (35) maloobchod, velkoobchod a internetový obchod s nápoji, organizace a management obchodních motivačních a věrnostních programů, organizace, obsluha a sledování věrnostních programů pro zákazníky, organizace zákaznických věrnostních programů pro komerční, propagační nebo

reklamní účely, věrnostní, pobídkové a bonusové programy, věrnostní zákaznické služby ke komerčním, propagačním a/nebo reklamním účelům, správa zákaznických věrnostních, motivačních nebo propagačních programů, řízení věrnostních programů zahrnující slevy nebo pobídky, podpora prodeje prostřednictvím zákaznických věrnostních programů, organizace, provozování a kontrola prodeje a propagačních motivačních programů, vedení motivačních programů pro zaměstnance, analýza reakcí zákazníků, event marketing (získávání zákazníků pořádáním akcí), obchodní informace a poradenství pro zákazníky (zákaznická poradna), poskytování informací zákazníkům o výrobku, poskytování zákaznických informací o produktech prostřednictvím internetu, služby zákaznického klubu pro komerční, propagační a/nebo reklamní účely.

Třídy výrobků a služeb:
32, 35

(540)



(593) Obrazová

- (111) **403081**
(220) 03.08.2023
(320) 03.08.2023
(442) 27.03.2024
(151) 03.07.2024
(730) **Bräuer Brigitte**, Gemeindeberg 27, Reichenthal, AT
(210) O-587404
(511) (30) chléb, pečivo, cukrovinky, sušenky; (32) nealkoholické nápoje, ovocné nápoje a ovocné šťávy; (35) reklama, propagace, organizace a administrativa obchodní činnosti.

Třídy výrobků a služeb:
30, 32, 35

(540)

Mazaná liška

(592) Slovní

- (111) **403082**
(220) 03.08.2023
(320) 03.08.2023
(442) 27.03.2024
(151) 03.07.2024
(730) **Bräuer Brigitte**, Gemeindeberg 27, Reichenthal, AT
(210) O-587405
(511) (30) chléb, pečivo, cukrovinky, sušenky; (32) nealkoholické nápoje, ovocné nápoje a ovocné šťávy; (35) reklama, propagace, organizace a administrativa obchodní činnosti.

Třídy výrobků a služeb:
30, 32, 35

(540)

Sušenky se smyslem

(592) Slovní

(111) **403083**
(220) 03.08.2023
(320) 03.08.2023
(442) 27.03.2024
(151) 03.07.2024
(730) **Bräuer Brigitte**, Gemeindeberg 27, Reichenthal, AT
(210) O-587406
(511) (30) chléb, pečivo, cukrovinky, sušenky; (32) nealkoholické nápoje, ovocné nápoje a ovocné šťávy; (35) reklama, propagace, organizace a administrativa obchodní činnosti.

Třídy výrobků a služeb:
30, 32, 35

(540) **Pěkné chvíle**

(592) Slovní

(111) **403084**
(220) 03.08.2023
(320) 03.08.2023
(442) 27.03.2024
(151) 03.07.2024
(730) **Bräuer Brigitte**, Gemeindeberg 27, Reichenthal, AT
(210) O-587407
(511) (30) chléb, pečivo, cukrovinky, sušenky; (32) nealkoholické nápoje, ovocné nápoje a ovocné šťávy; (35) reklama, propagace, organizace a administrativa obchodní činnosti.

Třídy výrobků a služeb:
30, 32, 35

(540) **Silný medvěď**

(592) Slovní

(111) **403085**
(220) 20.09.2023
(320) 20.09.2023
(442) 27.03.2024
(151) 03.07.2024
(730) **EPEE Czech s.r.o.**, Hráského 2231/25, Praha 4, Chodov, 14800, CZ
(210) O-588318
(511) (16) papír, kartón, lepenka, papírnické výrobky, dárkové krabice z papíru nebo lepenky, dárkové tašky z papíru, školní potřeby, kancelářské potřeby (kromě nábytku), psací potřeby, psací soupravy, pouzdra na psací potřeby, pouzdra na kancelářské potřeby, tužky, pastelky, penály, razítka, papír na psaní, papír na kreslení, zápisníky, sešity, skicáky, bloky (papírnické výrobky), samolepky, nálepky, balicí materiály z papíru, lepenky nebo plastu, balicí papír, krabice z lepenky, krabice z papíru, papírové sáčky, tašky a pytle, obaly (papírnické výrobky), papírové ozdoby na večírky, papírnické zboží na společenské akce, dekorace na stůl z papíru, dekorace na slavnosti z papíru, sběratelské karty, tiskárenské výrobky, tiskoviny, periodické publikace, knihy, časopisy, noviny, tištěné publikace, karty z papíru nebo lepenky, obrázkové karty (nikoli hrací), omalovánky, dočasná tetování, odstranitelná tetování (obtisky), etikety, katalogy, brožury, letáky, prospekty, pozvánky, vstupenky, plakáty, kalendáře, diáře (tiskoviny), dětské knihy, tištěné reklamní, inzertní, propagační materiály spadající do této třídy, reklamní plakáty, reklamní letáky; (28) hračky, hry, věci na hraní, herní sady, hračky pro rozvoj dětí, hry rozvíjející dovednosti, společenské hry, provázky na hraní, provázky na přebírání, šňůrky na hraní, šňůrky na přebírání (hra), přebírání (hra), hrací karty; (41) služby v oblasti výchovy, vzdělávání, zábavy, sportovní a kulturní činnosti, služby v oblasti zábavy pro děti, organizace a pořádání kulturních, zábavních a sportovních akcí, poskytování herních prostor pro děti, zábava prostřednictvím webových stránek, online interaktivní zábava, organizování her, organizování soutěží, organizování zábavních soutěží, pořádání her, pořádání soutěží prostřednictvím internetu, pořádání sportovních turnajů, pořádání představení, přehlídek a soutěží pro děti, organizování festivalů, pořádání festivalů pro zábavní účely, organizování slavností pro zábavní účely, hudební zábava.

Třídy výrobků a služeb:
16, 28, 41

(540) **Lollipopz ZTRINGZ**

(592) Slovní

(111) **403086**
(220) 06.10.2023
(320) 06.10.2023
(442) 27.03.2024
(151) 03.07.2024
(730) **Petruchová Veronika**, č. p. 411, Hroznová Lhota, 69663, CZ
(210) O-588598
(511) (3) kosmetické přípravky pro péči o zvířata, přípravky a produkty pro péči o srst, osvěžovače dechu pro zvířata, deodoranty pro domácí zvířata, aromatické oleje, aromatické látky pro domácí účely, osvěžovače vzduchu; (9) obsah s možností stažení a nahraný obsah, obsah médií, audio a video záznamy; (18) sedlářské výrobky, biče a postroje pro zvířata, kůže a imitace kůže, surové kůže a usně, zavazadla, cestovní tašky, peněženky a ostatní tašky; (20) nábytek a bytové zařízení, přístřeší a pelíšky pro zvířata; (21) potřeby pro zvířata, hřebeny, česadla na zvířata; (25) obuv, oděvy, pokrývky hlavy; (31) krmiva a potrava pro zvířata; (35) reklamní, marketingové a propagační služby, obchodní zprostředkovatelské služby; (38) služby rozhlasového a televizního vysílání, počítačová komunikace a přístup k internetu; (41) zveřejňování, oznamování a psaní textů (nikoliv reklamních), služby v oblasti vzdělávání, zábavy a sportu, služby v oblasti živých vystoupení, zvuková, obrazová a multimediální produkce a fotografie.

Třídy výrobků a služeb:
3, 9, 18, 20, 21, 25, 31, 35, 38, 41

(540) **SMEČKA**

(592) Slovní

(111) **403087**
(220) 18.10.2023
(320) 18.10.2023
(442) 29.11.2023
(151) 03.07.2024
(730) **Brunclík Lubomír**, Čechova 481/16, Šlapanice, 66451, CZ
(210) O-588808
(511) (16) psací potřeby, veškeré tiskárenské výrobky, tištěné manuály, fotografie, letáky, kalendáře, vstupenky, reklamní výrobky na papírových nosičích; (25) osobní prádlo, trička, čepice, pánské, dámské a dětské oděvy, pánská, dámská a dětská obuv, pokrývky hlavy; (26) nášivky na oděvy, zažehlovací obtisky; (32) všechny druhy nealkoholických nápojů spadající do této třídy včetně ciderů, piva; (33) všechny druhy alkoholických nápojů s výjimkou piv spadající do této třídy, burčák, víno, víno archivní, víno přívlastkové, sekty, destilované nápoje; (35) obchodní vedení umělecké agentury, marketing, merchandising, inzertní, reklamní a propagační činnost, reklama on-line v počítačové síti spadající do této třídy, vydávání, zveřejňování, šíření, publikování a aktualizace reklamních materiálů zákazníkům v rámci této třídy, rozhlasová a televizní reklama, poskytování pomoci při provozu obchodu, včetně zprostředkování obchodních záležitostí, organizování soutěží, výstav a veletrhů k reklamním a obchodním účelům s výrobky "veškeré zvukové a obrazové nosiče vč. vinylových desek, paměťových karet, software, elektronické databáze, databázové produkty, elektronické informační katalogy, informace a záznamy v elektronické podobě" ve třídě 9 a s výrobky uvedenými výše ve třídách 16 a 25; (41) umělecká agentura (pořadatelská činnost a organizování) ve věci kulturních, společenských a zábavních akcí, produkční činnost, zábavní služby poskytované hudební skupinou nebo jednotlivcem, kulturní tvorba včetně veřejných vystoupení, zprostředkovatelská činnost v oblasti kultury, konzultační činnost ve věci kulturních, společenských a zábavních akcí, tvorba a nahrávání audio a audiovizuálních uměleckých děl, poskytování informací uměleckého, kulturního a zábavního charakteru, nakladatelská a vydavatelská činnost, včetně vydávání elektronických publikací.

Třídy výrobků a služeb:
16, 25, 26, 32, 33, 35, 41

(540) **HEVALL**

(592) Slovní

(111) **403088**
(220) 19.10.2023
(320) 19.10.2023

- (442) 27.03.2024
(151) 03.07.2024
(730) **SKM Litomyšl s.r.o.**, Svitavská 1284, Litomyšl, Litomyšl-Město, 57001, CZ
(740) Mgr. Aleš Velc, advokát, Touloucovo nám. 156, Litomyšl, Litomyšl-Město, 57001
(210) O-588837
(511) (40) zakázková výroba a montážní služby v oblasti dodávek jednoúčelových strojů, zařízení a výrobních linek, jako např. montážních systémů a buněk (montážních přepravek, ručních pracovních stanic, montážních systémů s rotačním přenosem, montážních systémů s lineárním přenosem), robotických chapadel a robotických buněk, strojů pro třískové obrábění (frézovacích úhlových hlav, vrtacích ramen, modulárních strojů pro třískové obrábění), dávkovacích systémů sypkých hmot pro speciální využití, kontrolních a testovacích zařízení a dalších speciálních strojních zařízení (pro paletizaci a depaletizaci materiálů, řezání speciálních hmot vícelistou pilou, portálové broušení, ohřev a ohýbání silných plastových hmot), vše pro strojírenský, automobilový, stavební a spotřebitelský průmysl, obrábění kovů zejména ocelí a slitin hliníku a dále plastů, svařování ocelových a hliníkových konstrukcí, montáž výrobků pro třetí osoby, zakázková konstrukce strojů; (42) design průmyslových výrobků, design nových výrobků, konzultace v oblasti vývoje výrobků, matematické modely (návrhy -), návrh a vývoj nových výrobků, navrhování a vývoj nových technologií pro druhé, návrh mechanických, elektromechanických a optoelektronických přístrojů a nástrojů, navrhování forem, navrhování průmyslových zařízení, inženýrské služby, inženýrsko-technické služby, technologické služby, vědecké technologické služby, vědecké a technologické služby, technologické služby v oblasti výroby, konsultační služby v oblasti technologií, služby v oblasti technologické analýzy, služby projektantů ve formě technických výkresů.

Třídy výrobků a služeb:
40, 42

(540) **SKM Litomyšl**

(592) Slovní

- (111) **403089**
(220) 26.10.2023
(320) 26.10.2023
(442) 27.03.2024
(151) 03.07.2024
(730) **GC services s.r.o.**, Pekárenská 1185/20, České Budějovice, České Budějovice 3, 37004, CZ
(210) O-589032
(511) (1) výživa pro květiny, konzervační prostředky na květiny; (20) stojany na květiny, proutěné koše na květiny; (21) nádoby na květiny, koše na květiny, vázy na květiny, keramické stojany na květiny, porcelánové stojany na květiny, držáky na květiny a rostliny; (26) textilní umělé květiny, umělé květiny, umělé květiny z plastu; (31) rozkvetlé květiny, řezané květiny, přírodní květiny, konzervované květiny, sušené květiny, živé květiny, živé aranžované květiny, rostliny a květiny, živé květiny (jako ozdoby); (37) úklid domácnosti, úklid nemovitostí, úklid obchodů, úklid objektů, úklid veřejných prostorů, úklid bytových prostor, úklid průmyslových závodů, úklid v kancelářích, úklid půdních prostor, úklid stavebních areálů, úklid skladistních prostor, úklid obchodních prostor, odvoz odpadu (úklid), smluvní úklid kanceláří, úklid kancelářských budov a komerčních prostorů, služby v oblasti úklidu a čištění, úklidové služby v oblasti průmyslového čištění, úklid interiérů [budov], úklidové služby pro domácnost.

Třídy výrobků a služeb:
1, 20, 21, 26, 31, 37

(540) **GC services**

(592) Slovní

- (111) **403090**
(220) 20.11.2023
(320) 20.11.2023
(442) 27.03.2024
(151) 03.07.2024
(730) **Rytinová Iveta**, Pod chatami č. ev. 3, Tišice, Kozly, 27715, CZ
(740) MIRA Patentová a známková kancelář, Blanka Fišerová, patentová zástupkyně, V kapslovně 2770/11, Praha 3, Žižkov, 13000
(210) O-589586

- (511) (35) služby v oblasti sestavování statistického systému sledující pohyb zboží mezi státy EU při vnitrouním obchodu, analýzy nákladů, srovnávací služby v oblasti cen, služby v oblasti přípravy a vyhotovení příznání daní, revize účtů (audit), sestavování statistiky, fakturace, inventarizace zboží, vedení účetních knih a sestavování účetních výkazů, systemizace informací do počítačové databáze, veškeré administrativní služby, marketing a marketingové studie, reklamní, propagační a inzertní služby prostřednictvím jakéhokoliv média (prostřednictvím elektronických médií, telefonní, datové nebo informační sítě), merchandising, služby a poradenství v obchodní činnosti vnitrostátní a zahraniční, služby komerční informační kanceláře a komerčního informačního servisu, poradenství v obchodní činnosti, automatizované zpracování dat a informací, televizní a rozhlasová reklama, venkovní reklama, vydávání a distribuce propagačních a inzertních materiálů, služby týkající se přemísťování (stěhování) provozů a podniků, dodavatelské služby v oblasti obchodu (nákup výrobků pro jiné podniky) s výrobky zařazenými do tříd 3, 11, 16, 32, 33, a to s následujícími výrobky: parfumerie a vonné přípravky pro osobní využití, přípravky pro osobní hygienu, antiperspiranty pro osobní použití, kosmetické přípravky, přípravky pro péči o pleť, o ruce, o oči, o nehty, o zuby a o zubní hygienu (nikoli léčebné), líčidla, kosmetická mléka a kosmetické vody pro péči o obličej, a pro tělo, čisticí kosmetická mléka pro pleť, kosmetické přípravky na regeneraci, kosmetické soupravy, sprchové kosmetické výrobky, toaletní mýdla, šampony, vlasová kosmetika, barvy na vlasy, barvy na obočí, laky na nehty, avivážní prostředky, balzámy po holení, balzámy na rty a na vlasy, voňavkářské prostředky, vonné přípravky pro domácnost, čisticí výrobky, prací prostředky, tekuté prací prostředky, výrobky pro osvětlení, pro chlazení, k mražení, pro ohřívání, pro vaření, k pečení, ke grilování, k fritování, pro uchování potravin a nápojů, ledničky kombinované s mrazničkami, rošty na pečení (kuchyňské spotřebiče), topné a sušící přístroje, ventilační a sušící přístroje pro osobní potřebu, topná, ventilační, klimatizační a čisticí zařízení, výrobky pro uchování potravin a nápojů ve vozidlech, topné, ventilační a klimatizační systémy vozidel, tiskárenské výrobky, knihy, časopisy, katalogy, periodické i neperiodické tiskoviny, veškeré polygrafické výrobky, tištěné reklamní výrobky, poutače z papíru, propagační a inzertní materiály, billboardy (papírové), papírové plakáty, papírové vlaječky, papírové jednorázové ubrusky a kapesníky, papír, výrobky z papíru, pozvánky, etikety, psací potřeby, papírnické zboží, zápisníky, plánovací kalendáře, obaly a obalový materiál zařazený ve tř. 16, gratulace, upomínkové propagační předměty z papíru a plastů, vzdělávací potřeby, minerální a syčené vody, ochucené minerální vody, sodová voda, nealkoholické nápoje, nealkoholické nápoje s příchutí kávy, džusy, kolové nápoje, energetické nápoje, proteinové nápoje, ovocné šťávy, cidre (nealkoholický), smoothies (nealkoholické ovocné koktejly), tablety k přípravě šumivých nápojů, nealkoholické nápoje s příchutí hroznové šťávy, pivo a nealkoholické pivo, pivo s nízkým obsahem alkoholu, alkoholické nápoje, vína a dezertní vína, aperitivy na bázi lihovin, aperitivy na bázi vína, sekty, šumivá vína, tichá vína, lihoviny (nápoje), likéry se smetanou, bylinné likéry, vaječné likéry, hořké likéry, griotka, mentolové likéry, medovina, whisky, rum, vodka a gin; (36) komplexní celní služby a služby v oblasti zastupování před celním úřadem, celní jednatelství, celní deklarace, služby v oblasti mezinárodního celního dokumentu a jednotného správního dokladu a exportního certifikátu o původu zboží (celní služby), veškeré navazující služby na služby v oblasti celního řízení zařazené v této třídě a zajištění celního odbavení, poskytování informací prostřednictvím globálních telekomunikačních sítí a internetu v oblasti celního řízení a celního odbavení, finanční služby v oblasti spotřebních daní a vyhotovení jejich příznání, daňové oceňování a odhady, služby v oblasti inventarizace zboží a správa majetku, finanční řízení, finanční služby a finanční poradenství, služby v oblasti zastupování při finančních záležitostech, garance, záruky a kauce, garanční a pojišťovací služby související s celním řízením, se skladováním zboží a nákladů, s dopravou a se zasilatelstvím, dražby pro celní dluh, leasingové služby, investiční služby v oblasti nemovitého majetku; (38) přenos digitálních souborů, šíření informací prostřednictvím globálních telekomunikačních sítí a internetu v oblasti celního řízení a celního odbavení, v oblasti vnitrostátní a mezinárodní dopravy, v oblasti kompletace zboží, skladování, nakládání a vykládání nákladů a zboží, provoz bezplatné infolinky (telekomunikační služby) ve všech služeb výše uvedených třídách 35, 36, 39, 42; (39) veškeré vnitrostátní i mezinárodní dopravní a skladovací služby a služby s těmito službami související v rámci této třídy, doprava letecká, železniční, silniční, vodní, námořní a všemi dalšími dopravními prostředky, sledování, lokalizace a monitorování vozidel, námořních plavidel a letadel, tranzitní skladování, veškeré skladovací služby, vyhledávání nákladních vozů pomocí počítače, služby v oblasti optimalizace dopravy, pohybu zboží a materiálu, služby pro oblast optimalizace skladování, služby v oblasti dočasného celního skladu, pronájem skladů, skladovacích kontejnerů a

mrazících boxů, půjčovna a pronájem dopravních prostředků, taxi služby, služby v oblasti plánování dopravních služeb a zajištění její maximální efektivnosti, manipulace s nákladem, služby označování, balení, foliování, kompletace uskladňování a vyskladňování zboží, expresní zasilatelské a dopravní služby, distribuce zboží, doprava a zprostředkování dopravy a přepravy zboží i nákladů, doručovací služby, služby v oblasti přepravních tarifů a jejich optimalizace, služby v oblasti globálního logistického řešení, zasilatelství a související služby v rámci této třídy, poskytování informací prostřednictvím globálních telekomunikačních sítí a internetu v oblasti mezinárodní a vnitrostátní dopravy a v oblasti skladování, nakládání a vykládání nákladů a zboží; (42) přenos digitálních souborů, tvorba, správa a aktualizace webových stránek, umístění webových prezentací, služby v oblasti kódování a dekodování zabezpečovacích systémů (tvorba software), počítačové programování, zejména pro použití v rámci zasílání a přijímání nákladů a zboží, pro jejich adresování, pro správu alternativních doručovacích adres a pro sledování zasílání nákladů a zboží, certifikace služeb (kontrola kvality) v oblasti celní správy, dopravy a skladování; (45) právní služby související s celním řízením, s leasingem, v oblasti daní, v oblasti dopravy i dopravních služeb a v oblasti souvisejících se skladováním nákladů a zboží, zprostředkování právních služeb v oblasti zastupování ve vztahu ke státním orgánům i jiným orgánům v tuzemsku i v zahraničí.

Třídy výrobků a služeb:
35, 36, 38, 39, 42, 45

(540)

VERYTY

(592) Slovní

(111) **403091**

(220) 23.11.2023

(320) 23.11.2023

(442) 27.03.2024

(151) 03.07.2024

(730) **AQUA 4U profistore s.r.o.**, Kpt. Jaroše 3225, Mělník, 27601, CZ

(740) artpatent, advokátní kancelář s.r.o., Dukelských hrdinů 976/12, Praha 7, Holešovice, 17000

(210) O-589689

(591) Barevná

(511) (7) elektrické řezačky, elektrické sponkovačky, horkovzdušné pistole, tavné pistole, pájky, tvářecí stroje, zahradnické nářadí (stroje), čerpadla, kompresory, tlakové transformátory, svářečí přístroje; (11) sanitární technika a zařízení, instalační armatury do koupelen, koupací vany, hydromasážní vany, sprchové vany, sprchové kouty a boxy, umyvadla, vodovodní baterie, bidety, WC mísy, pisoáry, hygienická zařízení, sprchové koncovky, sedátka záchodová, kulové ventily, toaletní splachovací páky, sanitární kalová čerpadla, roháčky, to vše spadající do této třídy, koupelnové zařízení, přístroje pro topení a sušení, vanové zástěny, kulové ventily, ventily radiátorů, parní ventily, zařízení pro filtraci, rozvod a ohřívání vody, ventilační a čistící zařízení, instalace pro ventilaci, plynové instalace, instalace pro topná zařízení, instalatérské armatury, sanitární instalace, světelné instalace, instalace na ohřev vzduchu, instalace na dodávku vody, topná zařízení a příslušenství pro topná zařízení, části zařízení na vodovodní nebo plynové přístroje a potrubí, regulační ventily pro plyn, regulační ventily na vodu, regulační záklopy, zařízení na úpravu a filtraci vody, zařízení a přístroje pro vaření, pečení, smažení, topení, ohřívání, chlazení, elektrické kuchyňské vybavení, zařízení na výrobu páry, chladničky, mrazáky, vyhřívané servírovací vozíky, kuchyňské dřezy, digestoře, varné desky, trouby, konvektomaty, chladicí a ohřevné vitríny, sanitární výrobky z nerezové oceli, dezinfekční přístroje a zařízení, zavlažovače (trysky); (17) ohebné trubkové rozvody z plastických hmot, trubkové fitinky a armatury z plastických hmot, hadice přizpůsobené pro zavlažování, nekovové hadicové spojky, nekovové hadicové armatury, příslušenství pro hadice; (20) koupelnový nábytek, zrcadla, věšáky a háčky na oděvy nekovové, rámy; (21) náčiní a nádoby určené pro domácnost, koupelnu, kuchyň, koše, dávkovače mýdla, obaly a misky na mýdlo, dávkovače na toaletní papíry, zásobníky na papírové ručníky, skleněné a porcelánové výrobky určené pro užití v koupelně v rámci této třídy, sušáky na prádlo, čistící a úklidové potřeby, pouzdra na toaletní potřeby a potřeby do koupelny, kuchyňské potřeby, zavlažovače na trávníky; (35) maloobchodní a velkoobchodní prodej výrobků výše uvedených ve třídě 7,11, 17, 20, 21, maloobchodní prodej náhradních dílů k výrobkům uvedeným ve třídě 7, 11, 17, 20, 21, propagační činnost, reklama, marketingové služby, zprostředkování obchodních záležitostí, poradenské, konzultační, informační a propagační služby - vše v obchodní činnosti.

Třídy výrobků a služeb:
7, 11, 17, 20, 21, 35

(540)



(593) Obrazová

(111) **403092**

(220) 27.11.2023

(320) 27.11.2023

(442) 27.03.2024

(151) 03.07.2024

(730) **XMAT Czech a.s.**, Slévarenská 409/16, Ostrava, Mariánské Hory, 70900, CZ

(740) PURE Legal s.r.o., advokátní kancelář, Mgr. Jana Ondrušová, advokát, 28. října 3390/111a, Ostrava, Moravská Ostrava, 70200

(210) O-589751

(511) (35) prodej kovového zboží, zprostředkování obchodních záležitostí, obchodní nebo podnikatelské informace, služby v oblasti získávání obchodních kontraktčních partnerů, činnost dovozní a vývozní agentury, činnost účetních poradců, vedení účetnictví, rozborů z účetnictví, revize účtů, příprava a vyhotovování daňových přiznání, strategický a operativní controlling, zejména v oblasti řízení zisku a financí, analýzy nákladů a výnosů, posuzování efektivnosti provozu a racionalizace práce, sestavování rozpočtu výnosů a nákladů, tvorba předběžných, výsledných a cenových kalkulací, sestavování materiálové a časové bilance, reklamní a propagační činnost, marketing, systemizace informací do počítačových databází, služby v oblasti administrativní správy a služby organizačně hospodářské povahy, spadající do této třídy; (39) zprostředkování dopravy materiálu a věcí, manipulace s nákladem, balení zboží a jeho dodávání, služby skladovací a parkovací, pronájem skladů, zasilatelství; (40) opracování kovových materiálů a konstrukčních prvků, kovovýroba, opracování kovů, kovového a plechového materiálu a jeho úprava, zejména obrábění, stříhání, prorážení, svařování a pálení, dělení kovového materiálu za tepla i za studena, vše v rámci této třídy, kovářské práce, kalení, pokovování, nakládání s odpady, též nebezpečnými, zejména jejich zpracování, recyklace a likvidace, třídění odpadu a recyklovaného materiálu; (42) inženýrské práce a služby, konzultace odborné (neobchodní), technické poradenství v oblasti strojírenství a hutnictví a vypracovávání posudků, vývoj nových výrobků v oblasti kovovýroby, testování, měření a analýzy, zpracování studií jejich proveditelnosti, konstruktérská a projekční činnost zejména v oblasti kovovýroby, projektová činnost, tvorba programového vybavení, zpracování dílenské a montážní výkresové dokumentace.

Třídy výrobků a služeb:

35, 39, 40, 42

(540)



(593) Obrazová

(111) **403093**

(220) 03.12.2023

- (320) 03.12.2023
(442) 27.03.2024
(151) 03.07.2024
(730) **Jarolímová Jana Mgr.**, Mládežnická 1114/8, Český Těšín, 73701, CZ
(210) O-589908
(511) (41) akademie, fotografování, koučink, online vydávání elektronických knih a časopisů, pořádání a vedení kolokvií, pořádání a vedení konferencí, pořádání a vedení kongresů, pořádání a vedení osobních vzdělávacích fór, pořádání a vedení seminářů, pořádání a vedení symposií, pořádání a vedení workshopů, pořádání výstav ke kulturním nebo vzdělávacím účelům, poskytování elektronických publikací online bez možnosti stažení, poskytování informací v oblasti rekreačních aktivit, poskytování informací v oblasti vzdělávání, poskytování informací v oblasti zábavy, poskytování online obrázků, ne stahovatelných, poskytování online virtuálních prohlídek s průvodcem, poskytování videí online bez možnosti stažení, praktický výcvik, předávání know-how, psaní textů (s výjimkou reklamních), služby klubů zdraví (zdravotní a kondiční cvičení), soukromá výuka, školení, vydávání textů (s výjimkou reklamních), výroba filmů, výroba podcastů, výroba rozhlasových a televizních programů, vydávání knih, výzkum v oblasti vzdělávání; (44) alternativní medicína, aromaterapie, arteterapie, dietní a výživové poradenství, léčebně-kosmetické služby, masáže, muzikoterapie, paliativní péče, postnatální péče, pronájem hygienických zařízení, služby porodní asistentky, taneční terapie, terapeutické služby, terapie s využitím zvířat.

Třídy výrobků a služeb:
41, 44

(540)



(593) Obrazová

- (111) **403094**
(220) 06.12.2023
(320) 06.12.2023
(442) 27.03.2024
(151) 03.07.2024
(730) **Čagánková Marta**, Družba 1188, Hulín, 76824, CZ
(740) **DANĚK & PARTNERS** Advokátní a patentová kancelář, Ing. Vilém Daněk Ph.D. LL.M., patentový zástupce, Vinohradská 403/17, Praha 2, Vinohrady, 12000
(210) O-589957
(511) (35) činnost propagační, reklamní a inzertní, distribuce propagačních tiskovin, obchodní administrativa, průzkum a analýzy trhů, aranžérství - aranžování www stránek, marketing, pronájem reklamních ploch, předvádění pro reklamní účely a podporu prodeje, předvádění zboží, vyhledávací komerční služby, on-line inzerce, organizování výstav ke komerčním a reklamním účelům na internetu, pomoc při podnikání, poradenství týkající se organizace a podnikání, distribuce prospektů, podnikatelské informace, předplatné tiskovin pro třetí osoby, účetnictví, plánování obchodních a propagačních akcí, potvrzování uskutečnění obchodních transakcí, reklamní, inzertní a propagační činnost prostřednictvím jakéhokoliv média, prostřednictvím telefonní, datové nebo informační sítě, poradenská činnost v oblasti obchodu a služeb reklamních kanceláří, předávání informací při reklamní činnosti, poskytování komerčních informací a informačních produktů reklamního a informačního charakteru ve třídě 35, multimediálních informací obchodního a reklamního charakteru, komerční využití internetu v oblastech komerčních internetových médií a vyhledávacích služeb, pronájem reklamních ploch, marketing, marketingové studie, obchodní nebo podnikatelské informace, kopírování nebo rozmnožování dokumentů, dokladů, poradenství v obchodní činnosti, obchodní nebo podnikatelský průzkum, obchodní management, obchodní reklama, systematizace informací do počítačové databáze, překlad informací do počítačové databáze, pronájem reklamních materiálů, rozšiřování reklamních materiálů, průzkum trhu, sekretářské

služby, statistické informace, zpracování textů, vedení kartoték v počítači, vydávání reklamních nebo náborových, propagačních a inzertních textů, aktualizování reklamních materiálů, analýzy nákladů, daňové příznání (příprava a vyhotovení), dražby, vedení dražeb, hospodářské (ekonomické) prognózy, inzerce poštou, nákupní ceny a velkoobchodní ceny (analýzy), oceňování obchodních podniků, oceňování a odhady v oblasti podnikání, personální poradenství, posuzování efektivnosti provozu a racionalizace práce, pronájem kancelářských strojů a zařízení, průzkum veřejného mínění, přepisování, styky s veřejností, vzorky zboží (distribuce), zprostředkovatelské práce, automatizované zpracování dat, elektronické zpracování dat pro třetí osoby, vedení a správa databank (zařazené ve třídě 35); (41) organizace a pořádání festivalů, trhů, slavností, pořádání, vedení a organizování kulturních akcí, vydávání tiskovin souvisejících se slavnostmi a kulturními akcemi, informace a zprostředkování možností rekreace, rozptýlení, zábavy, organizování živých představení a vystoupení, předprodej vstupenek, vydavatelská činnost, vydávání knih, elektronické publikování (DTP), poskytování on-line elektronických publikací (bez možnosti stažení), vydávání elektronických knih a časopisů on-line, pořádání divadelních představení, provozování kinosálů, koncertní síně, provozování muzeí, knihovny (půjčovny knih), pořádání diskoték, provozování kasin a heren, provozování her on-line (z počítačové sítě), noční kluby, karaoke, výchovně-zábavné klubové služby, kluby zdraví, cirkusy, drezúra zvířat, provozování zoologických zahrad, půjčování filmů, umělecké a módní agentury, estrády, pořádání loterií, organizování plesů, plánování a organizování večírků a oslav, organizování vzdělávacích, zábavných, sportovních soutěží nebo soutěží krásy, organizování kulturních nebo vzdělávacích výstav, filmová tvorba, filmová studia, dabing, digitální zpracování obrazu, nahrávací studia, výroba rozhlasových a televizních programů, zpravodajské služby, obrazové zpravodajství, fotografování, půjčování a pronájem divadelních a jiných dekorací včetně osvětlení, pronájem rozhlasových a televizních přijímačů, půjčování přenosných videokamer, posunková řeč (tlumočení), překladatelské služby, organizování a vedení kolokvií, konferencí, kongresů, seminářů, symposií, informace o výchově a vzdělávání, školení, praktické cvičení, instruktážní výcvik, zkoušení, přezkoušení, dálkové studium, korespondenční kurzy, internátní školy, dětské jesle a školky - vzdělávání, organizování prázdninových táborů, náboženská výchova, pomoc a poradenství pro volbu povolání, pořádání a řízení pracovních setkání, tělesná výchova, provozování a pronájem sportovních zařízení - golfových hřišť, stadiónů, tenisových dvorců, plaveckých bazénů, gymnastický výcvik, půjčování sportovního nářadí, s výjimkou dopravních prostředků, pořádání festivalů v oblasti gastronomie; (44) masáže, maséřské služby, regenerační a rekondiční služby v rámci této třídy, pořádání rekondičních pobytů v rámci této třídy, služby posiloven, fitness služby, služby solárií, provozování sportovních zařízení v rámci této třídy, provozování zařízení sloužících k regeneraci a rekondici, lékařské služby, veterinární péče, zdravotní péče, péče o hygienu a krásu osob a zvířat, zemědělské, zahradnické a lesnické služby, kadeřnické salóny, salóny krásy, implantace vlasů, manikúra, pedikúra, tetování, aromaterapeutické služby, kliniky nebo sanatoria (soukromé), pronajímání zdravotních (zdravotnických) zařízení, zdravotnická střediska, zotavovny, útluky (domovy), nemocniční služby, ošetřovatelské služby, veřejné lázně pro hygienické účely, parní lázně, výchova asistenčních psů pro postižené, chov zvířat, veterinární pomoc, péče o čistotu domácích zvířat, úprava (česání) zvířat, neurologie (chiropraktika), služby psychologa, léčba toxikomanů, stomatologie, plastická chirurgie, služby porodní asistentky, umělé oplodňování, oplodňování in-vitro, farmaceutické poradenství, služby optika, fyzioterapie, služby krevní banky.

Třídy výrobků a služeb:
35, 41, 44

(540)



(593) Obrazová

- (111) **403095**
(220) 07.12.2023
(320) 07.12.2023
(442) 27.03.2024
(151) 03.07.2024
(730) **mivvy a.s.**, Na Roudné 443/18, Plzeň, Severní Předměstí, 30100, CZ
(740) JUDr. Helena Zelenková, advokát a patentový zástupce, Jiráskovo náměstí 47/27, Plzeň, Východní Předměstí, 32600
(210) O-590006
(511) (7) fotovoltaické generátory proudu; (9) úložiště elektrické energie všech druhů, tvarů, velikostí, napětí, kapacit a chemických složení pro veškerá odvětví a veškeré způsoby využití, a to elektrické články, baterie, akumulátory a sestavy z nich, nenabíjitelná (primární) nebo opakovatelně nabíjitelná (sekundární), samostatná, paralelně nebo sériově propojitelná, přenosná, statická, záložní, staniční, trakční, startovací a kombinovaná úložiště elektrické energie opatřená pevnými nebo flexibilními nádobami a obaly, které jsou vyrobeny z různorodých a různobarevných netransparentních, polotransparentních nebo transparentních materiálů (nedílná součást výše uvedených výrobků), samostatné obaly a nádoby sloužící pro výrobu úložišť elektrické energie (jedná se o náhradní díly a součásti úložišť elektrické energie, které jsou jejich nezbytnými součástmi), úložiště elektrické energie opatřená vnitřní řídicí elektronikou jednotkou, komunikační jednotkou, teplotními i jinými čidly, měničem elektrické energie, nabíječkou, pojistkami, bezdrátovou nebo kabelovou datovou konektivitou s jinými zařízeními (rozhraním, interface) sloužící k monitorování nebo regulaci procesů nabíjení, vybíjení, balancování a jiných procesů přímo či nepřímo souvisejícími s využitím těchto úložišť, úložiště elektrické energie opatřená vizuálními indikátory a prvky, jako jsou kontrolky a displeje, dále zvukovými nebo hlasovými generátory nebo indikátory, dále mechanickými, dotykovými nebo kapacitními tlačítky, spínači, vypínači, přepínači, regulátory a ovladači, dále různorodými designovými, ergonomickými, manipulačními, seskupovacími, stohovacími, upínacími fyzickými prvky a součástmi, jež jsou pevné či oddělitelné, které umožní tyto akumulátory bezpečně stohovat nebo spojovat, aby nedošlo k jejich pádu a poničení a současně slouží k integraci akumulátorů do skříní a racků, dále nabíjecími či vybíjecími terminály, póly, konektory, kabely, kabelovými propojkami, spojkami, elektrické měniče a regulátory nabíjení, směrovače elektrického napětí a proudu včetně kombinovaných zařízení zařazených v této třídě, solární buňky, články a panely na výrobu elektrické energie všech velikostí, výkonů, druhů a technologií pro veškeré způsoby využití, pevné a přenosné nabíjecí stanice všech druhů pro nabíjení nabíjitelných zařízení, přenosná zařízení sloužící k měření, monitorování, balancování a kalibraci zvláště elektrických, energetických, teplotních a výkonových jednotek těchto veličin, a to jak základních, tak odvozených, a to i kombinovaná a víceúčelová zařízení spojená například s nabíjecími stanicemi, příslušenství, části a součásti solárních elektráren a jejich komponenty, a to elektrické solární panely, elektrické měniče, regulátory, směrovače, jističe, pojistky, vodiče, spínače elektrických obvodů, komunikační zařízení, komunikační rozhraní, koncovky, konektory, sběrnice, relé, svorky, monitorovací, měřicí a

zobrazovací zařízení, kontrolky, termostaty, teploměry, teplotní čidla, rozvaděče, stykače, ovladače, elektrické zástrčky a zásuvky, elektroinstalační materiál; (11) zařízení k ohřevu nebo ochlazení vody a vzduchu, tj. solární termální kolektory, zásobníky na ohřev vody, bojler, karmy, průtokové ohřivače, plynové kotle, inventory (měniče), klimatizační zařízení, tepelná čerpadla, řídicí jednotky, regulátory, ovladače, čerpadla, směšovače, ventily, hadice a trubky (jako nezbytná a nedílná součást zařízení k ohřevu nebo ochlazení vody a vzduchu), elektrické žárovky, zářivky, výbojky, světelné zdroje, svítidla pro veškerá odvětví využití, pouliční lampy, bezpečnostní svítidla; (37) montáž, instalace, údržba, opravy a servis výrobků výše uvedených ve třídách 7, 9 a 11.

Třídy výrobků a služeb:
7, 9, 11, 37

(540)

mivvy ENERGY

(592) Slovní

- (111) **403096**
(220) 13.12.2023
(320) 13.12.2023
(442) 27.03.2024
(151) 03.07.2024
(730) **Rybářství Hodonín, s.r.o.**, Písečné 4060, Hodonín, 69501, CZ
(740) Jindyne s.r.o., U Statku 77, Mnichovo Hradiště, Hněvousice, 29501
(210) O-590134
(591) Barevná
(511) (29) ryby, ne živé, zpracované ryby, konzervované ryby, uzené ryby, naložené ryby, potravinářské výrobky z ryb, rybí pokrmy, chlazené potraviny obsahující převážně ryby, hotová jídla obsahující převážně ryby, rybí pokrmy pro lidskou spotřebu, zpracované rybí výrobky pro lidskou potřebu, chlazená jídla vyrobená z ryb, mražená jídla obsahující převážně ryby, zmrazené výrobky z ryb, drůbež (neživá), čerstvá drůbež, hotová jídla vyrobená z drůbeže (převážně z drůbeže), mražená jídla obsahující převážně drůbež; (31) surové a nezpracované produkty akvakultury, živé ryby, živá drůbež; (40) zpracování sladkovodních ryb a drůbeže; (41) služby v oblasti vzdělávání, zábavy a sportu, organizování, pořádání a zprostředkovávání kulturních, sportovních, společenských a zábavních akcí, výuka rybaření, poskytování prostor pro rybaření, organizování sportovních rybářských soutěží, organizování a vedení rybářských turnajů, vzdělávací, lektorská a publikační činnost; (43) poskytování jídla a nápojů, poskytování dočasného ubytování, restaurační a barové služby, služby turistických kempů, poskytování kempingových prostor; (44) zemědělské služby, služby akvakultury, zahradnické a lesnické služby, poradenství, konzultační a informační činnost týkající se výše uvedených služeb, zahrnutých v této třídě.
Třídy výrobků a služeb:
29, 31, 40, 41, 43, 44

(540)



(593) Obrazová

- (111) **403097**
(220) 15.12.2023
(320) 15.12.2023
(442) 27.03.2024
(151) 03.07.2024
(730) **CORETEX CZ SE**, Světova 523/1, Praha 8, Libeň, 18000, CZ
(210) O-590188
(511) (25) obuv, čepice, dámské šaty, pletené oděvní výrobky, pásky (oblečení), svetry, sportovní obuv, sukně, svrchní oděvy, šátky a šály, vesty, legíny (kalhoty), kožesíny (oděvy), kožené oděvy, konfekční oděvy, košile, kabáty,

kalhoty, kravaty, pánské obleky, trička; (35) poradenské obchodní služby vztahující se ke zřizování a provozování franšiz, podpora prodeje pro jiné osoby; (40) upcyklace (recyklace odpadu), třídění odpadu a recyklovatelného materiálu (transformace).

Třídy výrobků a služeb:
25, 35, 40

(540)



(593) Obrazová

(111) **403098**

(220) 18.12.2023

(320) 18.12.2023

(442) 27.03.2024

(151) 03.07.2024

(730) **Noble Hana**, Kafkova 593/35, Praha 6, Dejvice, 16000, CZ

(740) MAAARS advokáti s.r.o., Kubelíkova 1089/22, Praha 3, Žižkov, 13000

(210) O-590214

(511) (25) části oděvů, obuvi a pokrývek hlavy, obuv, oděvy, pokrývky hlavy; (41) zveřejňování, oznamování a psaní textů (nikoliv reklamních), módní přehlídky pro zábavní účely (organizace), zvuková, obrazová a multimediální produkce a fotografie; (42) módní návrhářství, poradenské služby v oblasti módního návrhářství, návrh oděvů, obuvi a kloboučnického zboží.

Třídy výrobků a služeb:
25, 41, 42

(540)

Lazy Eye

(592) Slovní

(111) **403099**

(220) 28.12.2023

(320) 28.12.2023

(442) 27.03.2024

(151) 03.07.2024

(730) **Střední průmyslová škola a Obchodní akademie, Bruntál, příspěvková organizace**, Kavalcova 814/1, Bruntál, 79201, CZ

(740) Mgr. Petra Stupková, advokátka, Na Zderaze 1275/15, Praha 2, Nové Město, 12000

(210) O-590417

(511) (30) mletá káva, lyofilizovaná káva, nepražená káva, instantní káva, zrnková káva, ledová káva, káva bez kofeinu, káva, čaj, kakao a jejich náhražky; (43) dodávání kávy do kanceláří [poskytování nápojů], dodávání kávy do školních zařízení a školních bufetů.

Třídy výrobků a služeb:
30, 43

(540)

school coffee

(592) Slovní

(111) **403100**

(220) 10.01.2024

(320) 10.01.2024

(442) 27.03.2024

(151) 03.07.2024

(730) **Má Luna s.r.o.**, Dolní náměstí 642/9, Jablonec nad Nisou, 46601, CZ

(740) Jindyne s.r.o., U Statku 77, Mnichovo Hradiště, Hněvousice, 29501

(210) O-590630

(511) (5) menstruační vložky, menstruační tampony, menstruační kalhotky; (10) menstruační kalíšky, menstruační poháry; (16) papír a lepenka, tiskárenské výrobky, papírnické zboží, pytle a balicí a obalové materiály a materiály pro skladování z papíru, lepenky nebo z plastů; (24) látky, textilie, textilní výrobky a náhradní součásti pro textilní výrobky, textilní filtrační materiály; (25) spodní prádlo, oděvy, ponožky, plavky, šortky, sportovní dresy, bundy, saka, kostýmy, košile, trička, svetry, mikiny, kalhoty, čepice, rukavice, šály; (26) příslušenství a doplňky oblečení (galanterie), šicí potřeby (s výjimkou nití a příže) a ozdobné textilní výrobky, ozdoby do vlasů, natáčky na vlasy, potřeby na stažení a upevnění vlasů a umělé vlasy, umělé ovoce, květiny a zelenina, přívěšky (nikoli klenoty nebo přívěšky na klíče, prstýnky nebo řetízky); (35) maloobchodní a velkoobchodní prodej papíru, lepenky, tiskárenských výrobků, papírnického zboží, pytlů, balicích a obalových materiálů, materiálů pro skladování z papíru, lepenky nebo z plastů, látek, textilií, textilních výrobků a náhradních součástí pro textilní výrobky, textilních filtračních materiálů, oděvů, pokrývek hlavy, příslušenství a doplňků oblečení (galanterie), šicích potřeb a ozdobných textilních výrobků, ozdob do vlasů, natáček na vlasy, potřeb na stažení a upevnění vlasů, umělých vlasů, přívěsků (nikoli klenotů nebo přívěsků na klíče, prstýnků nebo řetízků), menstruační vložek, menstruačních kalíšků, menstruačních pohárů, menstruačních tamponů, menstruačních kalhotek, zprostředkování reklamní kampaně; (40) zpracování textilií, šití, zakázková výroba oděvů, obuvi a pokrývek hlavy, zprostředkování výroby oděvů na zakázku.

Třídy výrobků a služeb:

5, 10, 16, 24, 25, 26, 35, 40

(540)

MALUNA

(592) Slovní

(111) **403101**

(220) 10.01.2024

(320) 10.01.2024

(442) 27.03.2024

(151) 03.07.2024

(730) **Má Luna s.r.o.**, Dolní náměstí 642/9, Jablonec nad Nisou, 46601, CZ

(740) Jindyne s.r.o., U Statku 77, Mnichovo Hradiště, Hněvousice, 29501

(210) O-590631

(511) Barevná

(511) (5) menstruační vložky, menstruační tampony, menstruační kalhotky; (10) menstruační kalíšky, menstruační poháry; (16) papír a lepenka, tiskárenské výrobky, papírnické zboží, pytle a balicí a obalové materiály a materiály pro skladování z papíru, lepenky nebo z plastů; (24) látky, textilie, textilní výrobky a náhradní součásti pro textilní výrobky, textilní filtrační materiály; (25) spodní prádlo, oděvy, ponožky, plavky, šortky, sportovní dresy, bundy, saka, kostýmy, košile, trička, svetry, mikiny, kalhoty, čepice, rukavice, šály; (26) příslušenství a doplňky oblečení (galanterie), šicí potřeby (s výjimkou nití a příže) a ozdobné textilní výrobky, ozdoby do vlasů, natáčky na vlasy, potřeby na stažení a upevnění vlasů a umělé vlasy, umělé ovoce, květiny a zelenina, přívěšky (nikoli klenoty nebo přívěšky na klíče, prstýnky nebo řetízky); (35) maloobchodní a velkoobchodní prodej papíru, lepenky, tiskárenských výrobků, papírnického zboží, pytlů, balicích a obalových materiálů, materiálů pro skladování z papíru, lepenky nebo z plastů, látek, textilií, textilních výrobků a náhradních součástí pro textilní výrobky, textilních filtračních materiálů, oděvů, pokrývek hlavy, příslušenství a doplňků oblečení (galanterie), šicích potřeb a ozdobných textilních výrobků, ozdob do vlasů, natáček na vlasy, potřeb na stažení a upevnění vlasů, umělých vlasů, přívěsků (nikoli klenotů nebo přívěsků na klíče, prstýnků nebo řetízků), menstruační vložek, menstruačních kalíšků, menstruačních pohárů, menstruačních tamponů, menstruačních kalhotek, zprostředkování reklamní kampaně; (40) zpracování textilií, šití, zakázková

výroba oděvů, obuvi a pokrývek hlavy, zprostředkování výroby oděvů na zakázku.

Třídy výrobků a služeb:

5, 10, 16, 24, 25, 26, 35, 40

(540)

MALUNA.CZ

(593) Obrazová

(111) **403102**

(220) 12.01.2024

(320) 12.01.2024

(442) 27.03.2024

(151) 03.07.2024

(730) **PK Technik s.r.o.**, Holečkova 799/99, Praha 5, Košíře, 15000, CZ

(740) Mgr. Tomáš Výborčík, Huťská 1383, Kladno, 27201

(210) O-590688

(511) (6) obecné kovy a jejich slitiny, rudy, kovové materiály pro stavebnictví a konstrukce, přenosné kovové budovy, neelektrické kabely a dráty z obecných kovů, drobné kovové železářské výrobky, kovové kontejnery pro skladování nebo přepravu, sejfy; (11) zařízení a instalace na osvětlování, vytápění, chlazení, výrobu páry, vaření, sušení, ventilaci, rozvod vody a zařízení pro sanitární účely; (12) vozidla, dopravní prostředky pro pohyb po zemi, vodě nebo vzduchem; (39) doprava, balení a skladování zboží, organizování cest.

Třídy výrobků a služeb:

6, 11, 12, 39

(540)

přívěs Cheval Liberte

(592) Slovní

(111) **403103**

(220) 12.01.2024

(320) 12.01.2024

(442) 27.03.2024

(151) 03.07.2024

(730) **PK Technik s.r.o.**, Holečkova 799/99, Praha 5, Košíře, 15000, CZ

(740) Mgr. Tomáš Výborčík, Huťská 1383, Kladno, 27201

(210) O-590689

(511) (6) obecné kovy a jejich slitiny, rudy, kovové materiály pro stavebnictví a konstrukce, přenosné kovové budovy, neelektrické kabely a dráty z obecných kovů, drobné kovové železářské výrobky, kovové kontejnery pro skladování nebo přepravu, sejfy; (11) zařízení a instalace na osvětlování, vytápění, chlazení, výrobu páry, vaření, sušení, ventilaci, rozvod vody a zařízení pro sanitární účely; (12) vozidla, dopravní prostředky pro pohyb po zemi, vodě nebo vzduchem; (39) doprava, balení a skladování zboží, organizování cest.

Třídy výrobků a služeb:

6, 11, 12, 39

(540)

přívěs Gromex

(592) Slovní

(111) **403104**

(220) 12.01.2024

(320) 12.01.2024

(442) 27.03.2024

(151) 03.07.2024

(730) **PK Technik s.r.o.**, Holečkova 799/99, Praha 5, Košíře, 15000, CZ

(740) Mgr. Tomáš Výborčík, Huťská 1383, Kladno, 27201

(210) O-590690

(511) (6) obecné kovy a jejich slitiny, rudy, kovové materiály pro stavebnictví a konstrukce, přenosné kovové budovy, neelektrické kabely a dráty z obecných kovů, drobné kovové železářské výrobky, kovové kontejnery pro skladování nebo přepravu, sejfy; (11) zařízení a instalace na osvětlování,

vytápění, chlazení, výrobu páry, vaření, sušení, ventilaci, rozvod vody a zařízení pro sanitární účely; (12) vozidla, dopravní prostředky pro pohyb po zemi, vodě nebo vzduchem; (39) doprava, balení a skladování zboží, organizování cest.

Třídy výrobků a služeb:

6, 11, 12, 39

(540)

přívěs Debon

(592) Slovní

(111) **403105**

(220) 18.01.2024

(320) 18.01.2024

(442) 27.03.2024

(151) 03.07.2024

(730) **BEST DRINK s.r.o.**, Třebešovská 597/25, Praha 9, Horní Počernice, 19300, CZ

(210) O-590787

(591) Barevná

(511) (33) alkoholické nápoje s výjimkou piva, alkoholické nápoje (lihoviny); (35) maloobchod a velkoobchod s výše uvedenými výrobky ve třídě 33.

Třídy výrobků a služeb:

33, 35

(540)

BEST DROPS

(593) Obrazová

(111) **403106**

(220) 18.01.2024

(320) 18.01.2024

(442) 27.03.2024

(151) 03.07.2024

(730) **Skymat CZ, s.r.o.**, K Vinici 1256, Pardubice, Zelené Předměstí, 53002, CZ

(210) O-590792

(591) Barevná

(511) (17) izolační pásy a izolační materiály; (19) nekovové materiály pro stavebnictví a rekonstrukci; (35) nákup a prodej výrobků výše uvedených ve třídách 17 a 19; (37) stavební služby, instalační služby ve stavebnictví a opravy staveb, restaurování budov, pronájem stavebního nářadí, pronájem stavebních strojů a zařízení; (39) doprava, balení a skladování zboží.

Třídy výrobků a služeb:

17, 19, 35, 37, 39

(540)

SKY MAT

(593) Obrazová

(111) **403107**

(220) 18.01.2024

(320) 18.01.2024

(442) 27.03.2024

(151) 03.07.2024

(730) **BEST DRINK s.r.o.**, Třebešovská 597/25, Praha 9, Horní Počernice, 19300, CZ

- (210) O-590795
(511) (33) alkoholické nápoje s výjimkou piva, alkoholické nápoje (lihoviny);
(35) maloobchod a velkoobchod s výše uvedenými výrobky ve třídě 33.

Třídy výrobků a služeb:
33, 35

(540) **BEST DROPS**

(592) Slovní

- (111) **403108**
(220) 18.01.2024
(320) 18.01.2024
(442) 27.03.2024
(151) 03.07.2024
(730) **Sanytrák s.r.o.**, č. p. 191, Horní Lhota, 76323, CZ
(740) **PŘÍKRYL & BURDOVÁ** – patentová a známková kancelář, Mgr. Alena Burdová, Holešovská 1389, Hulín, 76824

- (210) O-590797
(511) (29) maso, masné výrobky, ryby, drůbež a zvěřina, masové výtazky, masové svačinky, masové konzervy, paštiky, masné pomazánky, salámy, párky, šunka, uzeniny, tepelně zpracované masné výrobky, veškeré zabijačkové výrobky, sádlo, slanina; (35) maloobchodní a velkoobchodní prodej a zprostředkovatelské služby v oblasti nákupu a prodeje výrobků uvedených výše ve třídě 29, elektronický obchod a internetový obchod s výrobky uvedenými výše ve třídě 29; (40) řeznictví, zpracovávání masa a masných výrobků.

Třídy výrobků a služeb:
29, 35, 40

(540) **DUO ŠUNKA**

(592) Slovní

- (111) **403109**
(220) 18.01.2024
(320) 18.01.2024
(442) 27.03.2024
(151) 03.07.2024
(730) **PS - Investment s.r.o.**, K Hrnčírům 394, Praha 4, Šeberov, 14900, CZ
(740) **JUDr. Jan Bárta**, advokát, Kaprova 42/14, Praha 1, Staré Město, 11000
(210) O-590799

- (511) (35) marketingové služby, reklama, průzkum trhu, administrativní služby, pomoc při řízení obchodní činnosti, správa a poradenství vztahující se k obchodní činnosti, kancelářské práce, obchodní poradenství vztahující se k finanční reorganizaci, organizace podnikání, propagační činnost, revize účtů (audit), řízení (poradenské služby obchodní nebo podnikatelské), služby v oblasti srovnávání cen, účetnictví, vedení knih (účetních), obchodní nebo podnikatelské poradenství (profesionální -), pomoc při řízení obchodní činnosti, personální poradenství, poradenství při vedení podniků, poradenství v oblasti prodeje společností; (36) nákup a prodej nemovitostí, prodej bytů a nebytových prostor, obchodování s nemovitostmi, pronájem bytů, pronájem kanceláří, pronájem nemovitostí, realitní služby, služby realitní kanceláře, služby v oblasti nemovitostí, správa nemovitostí, zejména budov, bytů, nebytových prostor, výrobních a provozních objektů a pozemků, výběr nájemného, zprostředkování v oblasti nemovitostí, poskytování informací v oblasti nemovitostí, poradenství v oblasti nemovitostí, realitní služby vztahující se ke správě investic do nemovitostí, poskytování realitních informací vztahujících se k nemovitostem a pozemkům, finanční poradenství, úvěrové poradenství a služby zprostředkování úvěrů, finanční poradenství zaměřené na půjčky, konzultační služby (finanční), finanční analýza, finanční služby, osobní finanční služby, finanční platební služby, zprostředkování pojištění, uzavírání pojištění, uzavírání pojistných smluv a oceňování a odhady pro účely pojištění, plánování investic do nemovitostí, majetkové investice (realitní), investice do nemovitostí, řízení investic do nemovitostí, správa investic do nemovitostí; (37) výstavba, údržba a opravy nemovitostí, výstavba rezidenčních, administrativních a komerčních budov a komplexů, řízení stavebních projektů, zprostředkování výstavby domů a bytů, včetně nebytových prostor a výrobních objektů v rámci developerských projektů.

Třídy výrobků a služeb:
35, 36, 37

(540) **PS - Real Estate**

(592) Slovní

- (111) **403110**
(220) 18.01.2024
(320) 18.01.2024
(442) 27.03.2024
(151) 03.07.2024
(730) **METRIE spol. s r.o.**, Moravičanská 20/19, Loštice, 78983, CZ
(740) **Ing. Petr Soukup**, patentový zástupce, tř. Svobody 43/39, Olomouc, 77900
(210) O-590808

- (511) (4) paliva, především pevná paliva na bázi biomasy, zejména dřevěné pelety a brikety, ekopelety, agropelety, ekobrikety, granuláty, pakety, palivové dřevo, polena, dřevěné uhlí, podpalovací třísky a další pevná paliva různých tvarů na bázi biomasy; (7) stroje a zařízení pro přípravu, výrobu, tvarování a balení pevných biopaliv, především paliv na bázi biomasy, včetně součástí a dílů těchto strojů a zařízení; (8) ruční dílenské nářadí a nástroje s ručním pohonem, jako jsou klíče, kleště, kladiva, sochory, hasáky, šroubováky, montážní soupravy, pilníky, vyťahovačky, dláta, hoblíky, průbojníky, brusné kotouče, smirkové brusné kotouče, diamantové brusné kotouče, gola sady, ruční pilky a řezné plátky, zednické nářadí a nástroje, zahradnické nářadí a nástroje, jako jsou hrábě, lopaty, motyky, motyčky, rýče, sekery a sekerky, nože a nožirské zboží, řezné a řezací nástroje a kotouče, násady do seker, elektrické ruční dílenské nářadí, jednoruční svorky stopařské (ruční nástroje), pružinové svorky (ruční nástroje), stahovací svorky závitové (ruční nástroje), svorky úhlové (ruční nástroje), odlamovací nože, čepele do odlamovacích nožů, stavební šňůry nylonové (pomocné nástroje pro zedníky a malíře), stavební šňůry bavlněné (pomocné nástroje pro zedníky a malíře), srovnávací latě pro stavebníky (ruční nástroje); (9) měřicí přístroje a nástroje, přesná měřidla, seřizovací přístroje pro nástroje, dřevěné skládací metry, svinovací metry, ocelová pásma, sklolaminátová pásma, pravítka, teleskopická měřidla délk, měřicí kolečka - trasoměry, elektronická a laserová měřidla vzdálenosti, posuvná měřítka, geodetické tyče teleskopické, ostatní hmotné délkové měrky, mechanické vodováhy, vodováhy s libelami, digitální vodováhy a ostatní elektronické vodováhy, stahovací latě s libelou, sklonoměry, křížové laserové samonivelační přístroje, rotační laserové přístroje, optické nivelační přístroje, detektory laserového paprsku, stavební stativy, mechanické a elektronické úhelníky, pokosníky, olovnice; (11) kamna na pevná paliva, krby, krbové vložky, kotle na pevná paliva, spalovací zdroje; (16) informační, reklamní a propagační tiskoviny, letáky, plakáty, prospekty, katalogy, papírové billboardy, fotografie, kalendáře, pohlednice, samolepky, periodické i neperiodické publikace, papír a výrobky z lepenky, reklamní a propagační výrobky z papíru, tesařské tužky grafitové, ořezávátka tesařských tužek, univerzální popisovače, křídové a voskové popisovače, křída na psaní, potřeby na psaní, tužky, pastelky, uhly na kreslení, rýsovací nástroje, rýsovací trojúhelníky, tiskoviny a propagační materiály související s ručním dílenským nářadím a nástroji s ručním pohonem, jako jsou klíče, kleště, kladiva, sochory, hasáky, šroubováky, montážní soupravy, pilníky, vyťahovačky, dláta, hoblíky, průbojníky, brusné kotouče, smirkové brusné kotouče, diamantové brusné kotouče, gola sady, ruční pilky a řezné plátky, zednické nářadí a nástroje, zahradnické nářadí a nástroje, jako jsou hrábě, lopaty, motyky, motyčky, rýče, sekerami a sekerkami, noži a nožirským zbožím, řeznými a řezacími nástroji a kotouči, násadami do seker, elektrickým ručním dílenským nářadím, jednoručními svorkami stolařskými, pružinovými svorkami, stahovacími svorkami závitovými, svorkami úhlovými, odlamovacími noži, čepelemi do odlamovacích nožů, stavebními šňůrami nylonovými, stavebními šňůrami bavlněnými, křídovými značkovacími šňůrami stavebními, srovnávacími latěmi pro stavebníky, měřicími přístroji a nástroji, přesnými měřidly, seřizovacími přístroji pro nástroje, dřevěnými skládacími metry, svinovacími metry, ocelovými pásmi, sklolaminátovými pásmi, pravítky, teleskopickými měřidly délk, měřicími kolečky - trasoměry, elektronickými a laserovými měřidly vzdálenosti, posuvnými měřítky, geodetickými tyčemi teleskopickými, ostatními hmotnými délkovými měrkami, mechanickými vodováhami, vodováhami s libelami, digitálními vodováhami a ostatními elektronickými vodováhami, stahovacími latěmi s libelou, sklonoměry, křížovými laserovými samonivelačními přístroji, rotačními laserovými přístroji, optickými nivelačními přístroji, detektory laserového paprsku, stavebními stativy, mechanickými a elektronickými úhelníky, pokosníky, olovnice; (20) nábytek všeho druhu (dřevěný, ratanový, proutěný, kovový, čalouněný, plastový, skleněný), nábytkové díly a sestavy, poličky, sedací soupravy, křesla a židle, stoly a stolky, obývací stěny, ložnice, čalouněné soupravy, nábytek lůžkový, nábytek skříňkový, kancelářský nábytek, dětský nábytek, kuchyňské linky, díly pro kuchyňské linky, zrcadla, rámy, stojany, košíkařské zboží, bytové doplňky nebo okrasné předměty ze dřeva, korku,

prouti, rákosu, třtiny, rohoviny, slonoviny, kostic, želvoviny, jantaru, perleti, mořské pěny, buničiny a z náhražek těchto hmot nebo z plastických hmot, nábytek zahradní a kempingový, nábytek skládací a přenosný, matrace do postelí, podušky, podhlavníky, rošty pod matrace, žíněnky, ložní potřeby, prodejní a výstavní stojany pro lahve na víno, stojany pro lahve na víno jako nábytkové doplňky a doplňky vybavení interiérů bytů, vináren, vinoték, restaurací, hotelů, stojany na uskladňování lahví vína; (24) ložní prádlo, potahy na matrace, potahy na nábytek, potahy na postele, polštáře, potahy na polštáře, příkrývky a pokrývky ložní i cestovní, přehozy přes postele, ubrusy, spací pytle pro kempování; (35) zprostředkovatelská, konzultační a poradenská činnost v oblasti obchodu a export - import s výrobky a službami tohoto seznamu uvedenými ve třídách 4, 7, 8, 9, 11, 16, 20, 24, 40, 42, reklama, propagace, inzerce a poskytování obchodních informací prostřednictvím všech druhů médií, činnost ekonomických a organizačních poradců, příprava a realizace kampaní, administrativní činnosti; (37) montáž, údržba, opravy a servis nábytku a bytových doplňků, čalounické práce; (39) doprava a přeprava, balení a skladování zboží uvedeného ve třídách 4, 7, 8, 9, 11, organizování cest; (40) výroba pevných biopaliv různých tvarů a použití na zakázku, zpracování materiálů na bázi biomasy, služby vztahující se na transformaci materiálů z biomasy na paliva - v rámci této třídy; (42) poradenství v oboru energetika, zprostředkovatelská činnost v této oblasti, vědecké a technologické služby a související výzkum a projektování, analytické a výzkumné služby, navrhování softwaru.

Třídy výrobků a služeb:

4, 7, 8, 9, 11, 16, 20, 24, 35, 37, 39, 40, 42

(540)

ZOLKA

(592) Slovní

(111) **403111**

(220) 22.01.2024

(320) 22.01.2024

(442) 27.03.2024

(151) 03.07.2024

(730) **Staněk Jan**, třída Rudé armády 15, Cvrčovice, 27341, CZ

(740) Bohemia Patent, Ing. Jana Vandělíková, Petráská 1136/12, Praha 1, Nové Město, 11000

(210) O-590880

(511) (37) montáž, servis a oprava plynových a jiných kotlů, montáž, servis a oprava tepelných čerpadel, montáž, servis a opravy klimatizačních zařízení, montáž, servis a oprava zařízení pro rekuperaci, montáž, servis a oprava topných zařízení, servisní prohlídky topných, klimatizačních, vodovodních a vzduchových zařízení, čištění filtrů, stavebnictví, zednictví, kominictví, kominické služby, čištění kominů, vložkování kominů, vodoinstalatérství, topenářství, klempířství a instalatérství, zámečnictví, instalační služby v oblasti vody, kanalizací, topení a plynu, výstavba kominů, opravy kominů, instalace a opravy tepelných izolací, havarijný servis, montáž, servis a oprava měřících a regulačních systémů, montáž a demontáž topných systémů, frézování kominů; (42) revize kominů, revize topných systémů, technické posudky, expertizy, autorizované měření emisí malých zdrojů měření emisí, návrhy topných systémů, návrhy a projektování měřících a regulačních systémů, návrhy a projektování vzduchotechnických systémů, projektování a návrhy v oblasti vodovodních, kanalizačních, topenářských a plynových zařízení a rozvodů, revize měřících a regulačních systémů, revize a měření v oblasti vodovodních, kanalizačních, topenářských a plynových zařízení a rozvodů.

Třídy výrobků a služeb:

37, 42

(540)

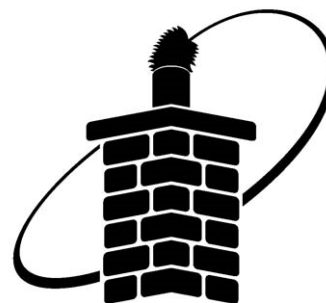

KOMINICTVÍ
JAN STANĚK

(593) Obrazová

(111) **403112**

(220) 23.01.2024

(320) 23.01.2024

(442) 27.03.2024

(151) 03.07.2024

(730) **ELA Blockchain Services a.s.**, Zelený pruh 95/97, Praha 4, Braník, 14000, CZ

(740) ZDVIHALOVÁ, s.r.o., Na Slatince 3284/1, Praha 10, Záběhlice, 10600

(210) O-590896

(511) (9) přístroje na ověřování znaků, software, software umělé inteligence pro sledování, přístroje pro elektronické sledování zboží a sledování počítačových systémů, aplikační software, platforma počítačového softwaru, internetová, webová a mobilní platforma, internetová, webová a mobilní aplikace, mobilní softwarová aplikace, počítačová softwarová aplikace, platforma zaměřená na využití technologie blockchainu, aplikace zaměřená na využití technologie blockchainu, elektronické časopisy, stahovatelné elektronické publikace, newslettery; (35) počítačové ověřování dat, služby v oblasti obchodního ověřování, sledování objemu prodeje pro třetí osoby, internetový obchod a nabízení výrobků uvedených výše ve třídě 9 tohoto seznamu, maloobchodní služby, velkoobchodní služby, nákup, prodej, on-line nákup a on-line prodej výrobků uvedených výše ve třídě 9 tohoto seznamu, zprostředkování nákupu a prodeje výrobků uvedených výše ve třídě 9 tohoto seznamu, maloobchodní služby související s digitálními obrazovými soubory ke stažení ověřenými pomocí nezaměnitelných tokenů [NFT], poskytování on-line tržiště pro kupující a prodávající digitálních obrazových souborů ke stažení autentizované nezaměnitelnými tokeny [NFT], služby spočívající v záznamu, přepisu, vytváření, sestavování nebo systematizaci písemných sdělení a záznamů, jakož i sběr matematických či statistických údajů, všeobecné obchodní rešerše, průzkum trhu, inzertní, reklamní a propagační činnost, marketing, reklama, propagace a marketing online, služby v oblasti reklamy a propagace prodeje, spolupřátání obchodních a reklamních výstav, vydávání obchodních informací a vydávání a rozšiřování propagačních publikací v oboru elektroniky a elektrotechniky, ekonomické prognózy, dodavatelské služby pro třetí osoby (nákup výrobků a služeb pro jiné podniky), spotřebitelská poradna, obchodní nebo podnikatelské informace, obchodní nebo podnikatelský průzkum, prezentace výrobků v komunikačních médiích pro účel maloobchodu, televizní reklama, služby a poradenství v obchodní činnosti, marketingové studie, služby v oblasti srovnávání cen, řízení obchodní činnosti, obchodní administrativy, obchodní poradenské služby, poskytování reklamního prostoru v tiskovinách, publikacích, časopisech a newsletterech, předplatné tiskovin, publikací a časopisů (zajišťování pro třetí osoby), organizování akcí pro komerční a reklamní účely, organizování výstav pro komerční a reklamní účely, pořádání veletrhů pro obchodní a reklamní účely, služby předvádění výrobků a vystavování zboží, předvádění zboží pro reklamní účely, obchodní zprostředkovatelské služby, informační, konzultační a poradenské služby v rámci výše uvedených služeb ve třídě 35; (41) vydávání studií a informačního bulletinu se zaměřením na elektroniku a elektrotechniku, informace o výchově a vzdělávání, organizování a vedení školení, konferencí, symposií, seminářů, koučink, vzdělávání, zábava, kulturní

aktivitu, organizování akcí pro vzdělávací a zábavní účely, organizování výstav pro vzdělávací a zábavní účely, pořádání veletrhů pro vzdělávací a zábavní účely, informační, konzultační a poradenské služby v rámci výše uvedených služeb ve třídě 41; (42) ověřování a kontrola dat přenášených prostřednictvím komunikací, služby testování, služby ověřování, kódování, dekódování a ověřování informací, zpráv a dat, poskytování služeb v oblasti ověřování uživatelů s využitím hardwarových a softwarových technologií, poskytování služeb v oblasti ověřování prostřednictvím technologií s jediným přihlášením k on-line softwarovým aplikacím, ověřování platnosti dat prostřednictvím blockchainu, služby v oblasti registrace a ověřování elektronických dat pro účely právního důkazního řízení, poskytování služeb v oblasti ověřování uživatelů prostřednictvím technologie blockchain, poskytování on-line počítačového softwaru bez možnosti stažení k ražení nezaměnitelných tokenů [NFT], ověření identity datových souborů s původním souborem pomocí srovnání příznaku identity (jednoznačného otisku, hashe) ověřovaného souboru s otiskem původního souboru, který byl uložen v blockchainu, ověření aktuálního stavu technického zařízení pomocí souboru stavů digitálních signálů, sledování počítačových systémů za účelem odhalení poruch, nepovoleného přístupu nebo úniku dat, elektronické sledování osobních identifikačních údajů, poskytování dočasného použití počítačového softwaru na sledování zásilek, stavu zásob výrobků prostřednictvím počítačových sítí, intranetu a internetu bez možnosti stažení, tvorba software pro sledování změn, tvorba software pro vzdálené uzavírání smluv a schvalování dokumentů, služby zahrnující poskytování časových razítek a potvrzení o autentičnosti záznamů, služby pro ověřování shody kopií digitálních datových souborů, digitálních fotografií, digitálních videozáznamů a digitálních zvukových záznamů, zajištění operátorského logu, software jako služba [SaaS], tvorba software a služby pro zajištění důkazu o pravosti a kontinuitě záznamu o lidském zásahu nebo poslušnosti lidských zásahů do technického zařízení (zajištění operátorského logu), tvorba software na zajištění důkazu o neoprávněném zásahu do technického zařízení, neoprávněném vniknutí do střeženého prostoru, neoprávněné manipulaci s objektem, tvorba software na zajištění důkazů o nestandardních stavech zařízení a průběhu havárie, tvorba software pro záznamy o změnách vlastnictví, tvorba software na sledování distribuce nebo prodeje pomocí sledování výrobku v dodavatelském řetězci, platforma jako služba (paas), tvorba internetových, webových a mobilních platform, programování software pro internetové, webové a mobilní platformy, tvorba software (počítačových programů), navrhování a vývoj počítačového software, navrhování a vývoj internetových, webových a mobilních aplikací, programování internetových, webových a mobilních aplikací, platforma jako služba (PaaS) zaměřená na využití technologie blockchainu, blockchain jako služba [baas], poskytování aplikací a nástrojů pro práci s blockchainovými sítěmi a daty v nich uloženým, uchovávání dat prostřednictvím blockchainu, ukládání elektronických dat, externí zálohování dat, ukládání dat do privátních sekcí blockchainu (Private Data) přístupných pouze oprávněným uživatelům, vývoj, tvorba a provoz blockchainové sítě, odborné expertízy v oblasti IT, technické porady, inženýrské práce, cloudové výpočetní systémy, energetický audit, hosting webových stránek, počítačové programování, poradenství v oblasti navrhování hardware, projektování, průmyslový design, vědecký výzkum, výzkum v oblasti ochrany životního prostředí, informační, konzultační a poradenské služby v rámci výše uvedených služeb ve třídě 42, zprostředkování výše uvedených služeb ve třídě 42 tohoto seznamu.

Třídy výrobků a služeb:
9, 35, 41, 42

(540)



NÁRODNÍ BLOCKCHAINOVÝ REGISTR

(593) Obrazová

(111) **403113**

(220) 24.01.2024

(320) 24.01.2024

(442) 27.03.2024

(151) 03.07.2024

(730) **Cholp Michal**, Hostivařská 130/18, Praha 10, Hostivař, 10200, CZ

(210) O-590924

(511) (16) tisky grafických uměleckých děl; (20) umělecké předměty ze dřeva, vosku, sádry nebo plastu; (25) oděvy.

Třídy výrobků a služeb:
16, 20, 25

(540)

SPEKTRO

(592) Slovní

(111) **403114**

(220) 27.01.2024

(320) 27.01.2024

(442) 27.03.2024

(151) 03.07.2024

(730) **UVtech s.r.o.**, Roháčova 2572, Písek, Budějovické Předměstí, 39701, CZ

(210) O-590970

(511) (16) papírové dárkové tašky; (26) umělé květiny, textilní umělé květiny, umělé květiny z papíru, umělé květiny z plastu, umělé ovoce a zelenina; (28) hračky, hry a žertovné předměty.

Třídy výrobků a služeb:
16, 26, 28

(540)

Medvidárek

(592) Slovní

(111) **403115**

(220) 29.01.2024

(320) 29.01.2024

(442) 27.03.2024

(151) 03.07.2024

(730) **Hradil Petr**, Jeseniova 2863/50, Praha 3, Žižkov, 13000, CZ

(210) O-591019

(511) (35) propagační činnost a reklama, obchodní administrativa, kancelářské práce, marketingové studie, služby obchodní pomoci, zejména nábor zaměstnanců, sjednávání obchodních smluv pro jiné osoby, analýza nákladů a cen, zprostředkování dovozu a vývozu, obchodní management a podnikové poradenství, obchodní nebo podnikatelské poradenství (profesionální), personální poradenství, psychologické testování pro výběr zaměstnanců, systemizace informací do počítačových databází; (36) poradenské služby týkající se finanční strategie, správa nemovitostí, pronájem bytů, výběr nájemného; (37) služby v oblasti stavebnictví, pronájem stavebního nářadí, stavebních strojů a zařízení, úklidové služby, a to praní, žehlení a čištění oděvů, mytí oken a vozidel, úklid interiérů budov, čištění vnějších povrchů, chemické čištění, údržba nábytku.

Třídy výrobků a služeb:
35, 36, 37

(540)



(593) Obrazová

(111) **403116**

(220) 29.01.2024

(320) 29.01.2024

(442) 27.03.2024

(151) 03.07.2024

(730) **Hradil Petr**, Jeseniova 2863/50, Praha 3, Žižkov, 13000, CZ

(210) O-591020

(511) (35) propagační činnost a reklama, obchodní administrativa, kancelářské práce, marketingové studie, služby obchodní pomoci, zejména nábor zaměstnanců, sjednávání obchodních smluv pro jiné osoby, analýza nákladů a cen, zprostředkování dovozu a vývozu, obchodní management a podnikové poradenství, obchodní nebo podnikatelské poradenství (profesionální), personální poradenství, psychologické testování pro výběr zaměstnanců, systemizace informací do počítačových databází; (37) služby v oblasti stavebnictví, pronájem stavebního nářadí, stavebních strojů a zařízení, úklidové služby, a to praní, žehlení a čištění oděvů, mytí oken a vozidel, úklid interiérů budov, čištění vnějších povrchů, chemické čištění, údržba nábytku; (44) služby spojené se zahradničením, například služby rostlinných školek, navrhování krajinářských úprav, zahradní architektura, údržba trávníku.

Třídy výrobků a služeb:
35, 37, 44

(540)



(593) Obrazová

(111) **403117**

(220) 29.01.2024

(320) 29.01.2024

(442) 27.03.2024

(151) 03.07.2024

(730) **Hradil Petr**, Jeseniova 2863/50, Praha 3, Žižkov, 13000, CZ

(210) O-591021

(511) (35) propagační činnost a reklama, obchodní administrativa, kancelářské práce, marketingové studie, služby obchodní pomoci, zejména nábor zaměstnanců, sjednávání obchodních smluv pro jiné osoby, analýza nákladů a cen, zprostředkování dovozu a vývozu, obchodní management a podnikové poradenství, obchodní nebo podnikatelské poradenství (profesionální), personální poradenství, psychologické testování pro výběr zaměstnanců, systemizace informací do počítačových databází; (42) navrhování a vývoj počítačového hardwaru a softwaru, digitalizace dokumentů, instalace počítačových programů, konzultační služby v oblasti informačních technologií, počítačové programování, počítačové systémy (tvorba), software (tvorba); (45) arbitrážní služby, mimosoudní řešení sporů, právní advokátní služby, služby poskytované právníky jednotlivcům, skupinám jednotlivců, organizacím a podnikům, mediace (smírné řešení sporů), poskytování licencí k duševnímu vlastnictví.

Třídy výrobků a služeb:
35, 42, 45

(540)



(593) Obrazová

(111) **403118**

(220) 30.01.2024

(320) 30.01.2024

(442) 27.03.2024

(151) 03.07.2024

(730) **EEZEE mobility s.r.o.**, Libušina 526/101, Olomouc, Chválkovice, 77900, CZ

(740) Ing. Petr Soukup, patentový zástupce, tř. Svobody 43/39, Olomouc, 77900

(210) O-591023

(511) (12) jízdní kola závodní, cestovní, sportovní, trekkingová, horská a dětská, a to včetně kol na elektrický pohon, součástky, vybavení a doplňky jízdních kol, cyklistické pláště a duše, velopláště, upínací kaučukové záplaty na opravy duší, čelní ochranná skla, rámy, vidlice, ráfky, brzdy jízdních kol, čelisti brzd, cyklistická řídítka, cyklistická sedla a jejich podpěry, pumpy pro jízdní kola, cyklistické stupačky, cyklistické zvonky, cyklistické nosiče, cyklistické rukojeti (na řídítka), měniče, přesmykače, cyklistické lahve, nosiče na cyklistické lahve, cyklistické řetězy, cyklistické blatníky, náhradní kola, paprsky (výplety kol), cyklistické pedály, poháněcí ústrojí, převodníky, klíky, středová a hlavová složení, náboje kol; (35) inzertní a reklamní činnost v oblasti sportu, provozování sítě obchodů a e-shopu s výrobky uvedenými výše ve tř. 12, obchodní informační a poradenská činnost, zprostředkovatelská činnost týkající se nákupu a prodeje výrobků uvedených výše ve tř. 12, export a import výrobků uvedených výše ve tř. 12, poskytování obchodních informací pomocí Internetu; (36) financování nákupu jízdních kol na leasing, činnost finančních a pojišťovacích poradců, leasingové služby a financování pozemních dopravních prostředků, finanční služby, finanční a operativní leasing jízdních kol, půjčky na financování nákupu jízdních kol, koupě a prodej jízdních kol na splátky.

Třídy výrobků a služeb:
12, 35, 36

(540)



(593) Obrazová

(111) **403119**

(220) 30.01.2024

(320) 30.01.2024

(442) 27.03.2024

(151) 03.07.2024

(730) **Delta Chem s.r.o.**, č. p. 277, Povrly, 40332, CZ

(210) O-591031

(511) (1) chemické látky pro čištění vody, chemické látky pro matování skla, chloridy, chlornan sodný, kalcinovaná soda, kyselina fosforečná, kyselina mravenčí, kyselina dusičná, kyselina fluorovodíková, kyselina sírová, kyseliny, minerální kyseliny, louh sodný pro průmyslové účely, sodné soli [chemické sloučeniny], soli alkalických kovů, soli [chemické přípravky], vodní sklo [křemičitan sodný], zásady, žíravé zásady, kyselina chlorovodíková; (39) doprava, balení a skladování zboží, organizování cest; (40) zpracování a přeměna materiálů, a to recyklace a zpracování odpadů, úprava a čištění vzduchu a vody, tiskařské služby, konzervování potravin a nápojů.

Třídy výrobků a služeb:
1, 39, 40

(540)

DeltaChem

(592) Slovní

(111) **403120**

(220) 30.01.2024

(320) 30.01.2024

(442) 27.03.2024

(151) 03.07.2024

(730) **BRITISH BUSINESS SCHOOL s.r.o.**, V jámě 699/1, Praha 1, Nové Město, 11000, CZ

(210) O-591033

(591) Barevná

(511) (41) školení, pořádání a vedení konferencí, pořádání a vedení kongresů, poskytování informací v oblasti vzdělávání, pořádání a vedení seminářů, pořádání a vedení workshopu, koučink.

Třídy výrobků a služeb:
41

(540)



(593) Obrazová

(111) **403121**

(220) 30.01.2024

(320) 30.01.2024

(442) 27.03.2024

(151) 03.07.2024

(730) **Capital 4Trading CZ1, a.s.**, Evropská 2758/11, Praha 6, Dejvice, 16000, CZ

(740) Bedrna a partneři s.r.o., advokátní kancelář, Jednořadá 1051/53, Praha 6, Bubeneč, 16000

(210) O-591035

(511) (35) reklamní činnost a služby týkající se reklamy, propagační činnost, zprostředkovatelská činnost v oblasti reklamy; (36) developerská činnost v oblasti výkupu pozemků a prodeje a pronájmu bytů a budov, realitní činnost, správa nemovitostí, prodej a pronájem nemovitostí, zprostředkování prodeje nemovitostí, obchodování s nemovitostmi, investorská činnost v oblasti výstavby, činnost finančních poradců; (37) developerská činnost v oblasti stavebnictví, stavebnictví, stavitelství, rekonstrukce, stavební úpravy interiérů.

Třídy výrobků a služeb:
35, 36, 37

(540)

Arboret

(593) Obrazová

(111) **403122**

(220) 31.01.2024

(320) 31.01.2024

(442) 27.03.2024

(151) 03.07.2024

(730) **Stupková Nikola**, Kralice 2, Chlístovice, 28504, CZ

(210) O-591047

(511) (35) maloobchodní prodej krmiva pro zvířata, internetový marketing, reklama, marketing a propagační služby.

Třídy výrobků a služeb:
35

(540)



(593) Obrazová

(111) **403123**

(220) 31.01.2024

(320) 31.01.2024

(442) 27.03.2024

(151) 03.07.2024

(730) **Zdravotní klaun, o.p.s.**, Paříkova 355/7, Praha 9, Vysočany, 19000, CZ

(740) PROPATENT, JUDr. Matěj Sedláček, Pod Pekařkou 107/1, Praha 4, Podolí, 14700

(210) O-591052

(591) Barevná

(511) (16) tiskoviny, časopisy, knihy, sešity, bloky, letáky, fotografie, papírová alba, pastelky, igelitové tašky, výkresy, omalovánky, vystřihovánky; (28) hry, hračky, hrací karty, vánoční ozdoby, houpačky, šachy, plyšové i plastové hračky, chraštítka (hračky), hrací karty, žetony, kuličky na hranič; (35) propagační činnost, reklama, pomoc při řízení obchodní činnosti, obchodní administrativní, kancelářské práce; (41) výchova, vzdělávání, zábava, sportovní a kulturní aktivity, divadelní, hudební a maňásková představení; (42) vědecký výzkum pro lékařské účely, vědecké a technologické služby a související výzkum a projektování; (44) lékařské služby, veterinární služby, péče o hygienu a krásu osob a zvířat, zemědělské, zahradnické a lesnické služby.

Třídy výrobků a služeb:
16, 28, 35, 41, 42, 44

(540)



(593) Obrazová

(111) **403124**

(220) 31.01.2024

(320) 31.01.2024

(442) 27.03.2024

(151) 03.07.2024

(730) **EuroGV Plus, spol. s r.o.**, Opletalova 1284/37, Praha 1, Nové Město, 11000, CZ

(210) O-591061

(511) (9) skenery [zařízení pro zpracování dat], 3D skenery, stahovatelné počítačové aplikace, stahovatelné obrázky (soubory), platformy počítačového softwaru, nahrané nebo ke stažení, geodetické nástroje, geodetické přístroje a nástroje, geodetické řetězy, nahrané počítačové programy, počítačové programy [stahovatelné], počítačový software (nahráný); (35) aktualizace a údržba dat v počítačových databázích, sběr údajů do počítačových databází, služby zpracování dat [kancelářské práce], systematizace údajů do počítačových databází, vyhledávání údajů v počítačových souborech pro jiné osoby, zaznamenávání písemných sdělení a údajů; (36) správa nemovitostí, zprostředkování v oblasti nemovitostí; (41) pořádání a vedení konferencí, pořádání a vedení workshopů [školení], školení, pořádání a vedení kongresů, pořádání a vedení osobních vzdělávacích fór, pořádání a vedení seminářů; (42) aktualizace počítačového softwaru, analýza počítačových systémů, instalace počítačového softwaru, podpůrné služby v oblasti informačních technologií [IT] [řešení problémů se softwarem], poradenství v oblasti počítačového softwaru, poskytování služeb v oblasti ověřování uživatelů prostřednictvím technologií s jediným přihlášením k on-line softwarovým aplikacím, pronájem počítačového softwaru, software jako služba [SaaS], softwarové inženýrství pro zpracování dat, tvorba počítačového softwaru, údržba počítačového softwaru, vývoj softwaru v rámci softwarového publikování, konverze počítačových programů a dat s výjimkou fyzické konverze, kopírování počítačových programů, počítačové programování, počítačové programování pro zpracování dat, poskytování informací o počítačových technologiích a programování prostřednictvím webových stránek, poskytování geografických informací, geodézie, hosting webových stránek, navrhování webových katalogů informací pro jiné osoby [služby v oblasti informačních technologií], vytváření a údržba webových stránek pro jiné osoby, hosting webových stránek, kartografické služby, kartografická nebo termografická měření prováděná dronem, grafické návrhy propagačních materiálů, provozování online geografických map, bez možnosti stažení, ukládání elektronických dat, vývoj počítačových platform.

Třídy výrobků a služeb:
9, 35, 36, 41, 42

(540)

skoba

(592) Slovní

(111) **403125**

(220) 31.01.2024

(320) 31.01.2024

(442) 27.03.2024

(151) 03.07.2024

(730) **TOMIL s.r.o.**, Gen. Svatoně 149, Vysoké Mýto, Litomyšlské Předměstí, 56601, CZ

(740) Rott, Růžička & Guttmann s.r.o., Vyskočilova 1566, Praha 4, Michle, 14000

(210) O-591072

(591) Barevná

(511) (3) mýdla, tekutá mýdla, šampóny, kondicionéry, šampóny tělové, pěny do koupele, pleťová a tělová kosmetika, krémy, přípravky pro bělení, praci

prostředky (i tekuté), aviváže, tekuté mycí a čisticí prostředky, zubní pasty, přípravky pro čištění, leštění, odmašťování a broušení, čisticí, lešticí a brousící přípravky pro automobily, autokosmetika, tělová mléka, čisticí mléka, pleťové vody, dětská kosmetika; (5) přípravky pro čištění a osvěžování vzduchu, deodoranty (jiné než pro osobní potřebu), hygienické výrobky pro osobní hygienu zařazené do třídy 5, antibakteriální a dezinfekční přípravky; (16) tiskoviny a výrobky z papíru a to letáky, katalogy, kalendáře, fotografie, etikety, tašky papírové, plakáty, kartóny, pohlednice, gratulace, obálky, samolepky, tašky umělohmotné; (35) šíření reklamy počítačovou sítí a internetem, rádiovými a televizními programy; (38) šíření informací počítačovou sítí a internetem, rádiovými a televizními programy.

Třídy výrobků a služeb:
3, 5, 16, 35, 38

(540)

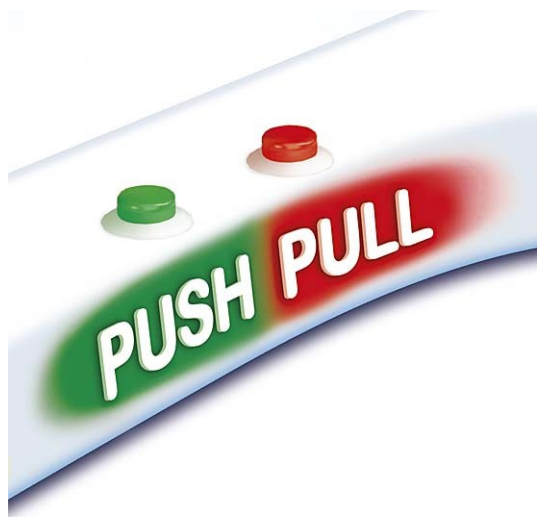

(593) Obrazová

(111) **403126**
(220) 31.01.2024
(320) 31.01.2024
(442) 27.03.2024
(151) 03.07.2024
(730) **Dřevostroj, a.s.**, Spüle 25, Čkyně, 38481, CZ
(210) O-591074
(591) Barevná

(511) (6) ocelové stavební konstrukce, ocelové výrobky, kovové konstrukce, prefabrikované kovové konstrukce, kovové stavební konstrukce, rampy jako kovové konstrukce, kovové nakládací rampy [konstrukce], stavby jako pevné kovové konstrukce; (7) brousící stroje (na obrábění kovů), stroje na obrábění kovů, zařízení na obrábění, protahovací stroje na obrábění kovů, přesné obráběcí stroje na obrábění materiálu, olejové hydraulické lisy (na obrábění kovů), dřevoobráběcí stroje, obráběcí zařízení na dřevoobráběcí stroje, řezací nástroje k použití s řezacími stroji (pilami), manipulační stroje, manipulační zařízení, manipulační stroje k průmyslovému použití, manipulační zařízení na nakládání a vykládání, manipulační zařízení (stroje) k průmyslovému použití, vrtací stroje používané při zpracování dřeva, průmysloví roboti na zpracování dřeva, stroje na nastavení ozubených listů pily (pily na řezání nebo zpracování dřeva), třídící stroje pro průmysl, třídící stroje pro průmyslové účely, stroje na bodové svařování, stroje na svařování drátů, stroje na ultrazvukové svařování, zařízení na svařování a pájení, stroje na svařování kovu (plynové), elektrické zařízení na svařování kovu, svařovací stroje, elektrické svářečské stroje, pájecí stroje; (37) zámečnictví (opravy), opravy nebo údržba strojů a nástrojů určených k obrábění kovů, opravy zařízení pro použití při výrobě kovů, zpracování kovů a obrábění kovů, řízení stavebních projektů na místě, řízení projektů výstavby budov přímo na stavbě, stavební dozor nad stavebními projekty inženýrských staveb, poradenské služby v oblasti projektů povrchových úprav, provádění průmyslových staveb, opravy strojů, opravy elektrických zařízení, opravy budov, údržba a opravy staveb, opravy nebo údržba dopravníků, údržba a opravy jeřábů, údržba a opravy motorových vozidel, opravy a údržba elektronických zařízení, služby v oblasti opravy vysokozdvizných vozíků, servis a opravy zvedacích přístrojů, stavby

ocelových konstrukcí, montáž stavebních ocelových konstrukcí, stavba ocelových konstrukcí pro budovy, svařování ocelových konstrukcí pro stavební účely, svařování za účelem opravy, dohled nad stavebními konstrukcemi, konstrukce inženýrských staveb formováním betonu, konstrukce inženýrských staveb pokládáním betonu, natírání a lakování, instalační služby v oboru strojírenství; (40) zpracování (obrábění) kovů, obrábění kovů, zakázková výroba kovového železářského zboží, zpracování dřeva, dřevoobrábění, pronájem strojů a zařízení na těžbu a zpracování dřeva, řezání oceli, zakázková výroba ocelových stavebních prvků, svařování; (42) vývoj technologií obrábění, projektování, stavební projektování, projektování staveb, studie technických projektů, plánování stavebních projektů, vývoj stavebních projektů, technické projektové studie, projektování ve výstavbě, projektování průmyslových budov, inženýrské a průmyslové projektování, příprava zpráv vztahujících se k technickým projektovým studiím pro stavební projekty, služby projektantů ve formě technických výkresů, poradenské služby v oblasti projektování výrobků, provádění technických projektových studií pro stavební projekty, třídění řeziva, technické poradenství v oblasti lehkého strojírenství, výzkum v oblasti strojírenství, výzkum ve strojírenství.

Třídy výrobků a služeb:
6, 7, 37, 40, 42

(540)



(593) Obrazová

(111) **403127**
(220) 31.01.2024
(320) 31.01.2024
(442) 27.03.2024
(151) 03.07.2024
(730) **Dřevostroj, a.s.**, Spüle 25, Čkyně, 38481, CZ
(210) O-591075
(591) Barevná
(511) (6) ocelové stavební konstrukce, ocelové výrobky, kovové konstrukce, prefabrikované kovové konstrukce, kovové stavební konstrukce, rampy jako kovové konstrukce, kovové nakládací rampy [konstrukce], stavby jako pevné kovové konstrukce; (7) brousící stroje (na obrábění kovů), stroje na obrábění kovů, zařízení na obrábění, protahovací stroje na obrábění kovů, přesné obráběcí stroje na obrábění materiálu, olejové hydraulické lisy (na obrábění kovů), dřevoobráběcí stroje, obráběcí zařízení na dřevoobráběcí stroje, řezací nástroje k použití s řezacími stroji (pilami), manipulační stroje, manipulační zařízení, manipulační stroje k průmyslovému použití, manipulační zařízení na nakládání a vykládání, manipulační zařízení (stroje) k průmyslovému použití, vrtací stroje používané při zpracování dřeva, průmysloví roboti na zpracování dřeva, stroje na nastavení ozubených listů pily (pily na řezání nebo zpracování dřeva), třídící stroje pro průmysl, třídící stroje pro průmyslové účely, stroje na bodové svařování, stroje na svařování drátů, stroje na ultrazvukové svařování, zařízení na svařování a pájení, stroje na svařování kovu (plynové), elektrické zařízení na svařování kovu, svařovací stroje, elektrické svářečské stroje, pájecí stroje; (37) zámečnictví (opravy), opravy nebo údržba strojů a nástrojů určených k obrábění kovů, opravy zařízení pro použití při výrobě kovů, zpracování kovů a obrábění kovů, řízení stavebních projektů na místě, řízení projektů výstavby budov přímo na stavbě, stavební dozor nad stavebními projekty inženýrských staveb, poradenské služby v oblasti projektů povrchových úprav, provádění průmyslových staveb, opravy strojů, opravy elektrických zařízení, opravy budov, údržba a opravy staveb, opravy nebo údržba dopravníků, údržba a opravy jeřábů, údržba a opravy motorových vozidel, opravy a údržba elektronických zařízení, služby v oblasti opravy vysokozdvizných vozíků, servis a opravy zvedacích přístrojů, stavby

svažování; (42) vývoj technologií obrábění, projektování, stavební projektování, projektování staveb, studie technických projektů, plánování stavebních projektů, vývoj stavebních projektů, technické projektové studie, projektování ve výstavbě, projektování průmyslových budov, inženýrské a průmyslové projektování, příprava zpráv vztahujících se k technickým projektovým studiím pro stavební projekty, služby projektantů ve formě technických výkresů, poradenské služby v oblasti projektování výrobků, provádění technických projektových studií pro stavební projekty, třídění řeziva, technické poradenství v oblasti lehkého strojírenství, výzkum v oblasti strojírenství, výzkum ve strojírenství.

Třídy výrobků a služeb:
6, 7, 37, 40, 42

(540)



(593) Obrazová

- (111) **403128**
(220) 31.01.2024
(320) 31.01.2024
(442) 27.03.2024
(151) 03.07.2024
(730) **Tipsport.net a.s.**, Politických vězňů 156/21, Beroun, Beroun-Centrum, 26601, CZ
(210) O-591080
(591) Barevná
(511) (9) hrací skříně a hudební automaty, počítače, elektronické terminály, tipovací zařízení, počítačový herní software s možností stažení z celosvětové počítačové sítě, počítačový herní software pro osobní počítače, tablety a domácí videoherní konzole, počítačový herní software pro použití v mobilních telefonech, videoherní software, počítačové terminály a hardware používaný při provozu hazardních a herních systémů, interaktivní počítačové systémy týkající se internetových technických a technických hazardních her, software pro hraní technických hazardních her on-line, v on-line virtuálních světech a metaverzech; (28) elektronická herní zařízení, herní terminály, loterní video terminály, elektronická zařízení pro hraní internetových technických a technických hazardních her; (35) inzertní, reklamní, propagační činnost, marketing a obchodní činnost k provozování internetových technických a technických hazardních her, maloobchod s výrobky ve třídách 9 a 28 výše v tomto seznamu, organizace a management obchodních motivačních a věrnostních programů, organizace, obsluha a sledování věrnostních programů pro zákazníky, organizace zákaznických věrnostních programů pro komerční, propagační nebo reklamní účely, věrnostní, pobídkové a bonusové programy, věrnostní zákaznické služby ke komerčním, propagačním a/nebo reklamním účelům, správa zákaznických věrnostních, motivačních nebo propagačních programů, řízení věrnostních programů zahrnující slevy nebo pobídky, podpora prodeje prostřednictvím zákaznických věrnostních programů, organizace, provozování a kontrola prodeje a propagačních motivačních programů, vedení motivačních programů pro zaměstnance, analýza reakcí zákazníků, event marketing (získávání zákazníků pořádáním akcí), obchodní informace a poradenství pro zákazníky (zákaznická poradna), poskytování informací zákazníkům o výrobku, poskytování zákaznických informací o produktech prostřednictvím internetu, služby zákaznického klubu pro komerční, propagační a/nebo reklamní účely; (41) poskytování on-line počítačových her, poskytování on-line videoher, služby on-line kasina, provozování a organizování internetových technických a technických hazardních her v souladu s obecně závaznými právními předpisy prostřednictvím poboček sázkové kanceláře a dalších smluvně zavázaných prodejních míst a na internetu, provozování technických hazardních her on-line, provozování internetových technických hazardních her v on-line virtuálních světech a metaverzích, služby spojené s internetovými technickými a technickými hazardními hrami poskytované, také v simulovaném digitálním prostředí, v prostředí rozšířené reality, virtuální reality a metaverzu; (42) programování počítačů, programování počítačových her, programování multimediální techniky, programování softwaru videoher.

Třídy výrobků a služeb:
9, 28, 35, 41, 42

(540)

BOHEMIA JOKER

(593) Obrazová

- (111) **403129**
(220) 01.02.2024
(320) 01.02.2024
(442) 27.03.2024
(151) 03.07.2024
(730) **MATTELI Group a.s.**, třída Míru 2800, Pardubice, Zelené Předměstí, 53002, CZ
(210) O-591103
(511) (35) zprostředkování obchodů, reklamní, marketingové a propagační služby, poskytování administrativních služeb; (42) konzultační, poradenské a informační služby v oblasti informačních technologií.
Třídy výrobků a služeb:
35, 42

(540)

MATTELI Group a.s.

(592) Slovní

- (111) **403130**
(220) 02.02.2024
(320) 02.02.2024
(442) 27.03.2024
(151) 03.07.2024
(730) **GN - Galénův nadační fond**, Družstevní 1065/39, Třebíč, Horka-Domky, 67401, CZ
(740) **DANĚK & PARTNERS** Advokátní a patentová kancelář, Ing. Dr. Vilém Daněk Ph.D. LL.M., patentový zástupce, Vinohradská 403/17, Praha 2, Vinohrady, 12000
(210) O-591111
(511) (16) odborné publikace a tiskoviny, periodický tisk, brožury, časopisy, noviny, kalendáře, katalogy, ročenky, knihy, oběžníky, zpěvníky, neperiodické i periodické publikace, papírové reklamní předměty, samolepky, prospekty, informační letáky, poutače z papíru nebo z lepenky, štíty vývěsní z papíru nebo z lepenky, tabule reklamní z papíru nebo lepenky, figurky (sošky) z papírové hmoty, fotografie, stojany na fotografie, knihy k nalepování výstřížků (alba), komiksy, tištěné manuály, výrobky knihařské, psací potřeby, učební pomůcky (s výjimkou zařízení), tiskařské typy, štočky, obaly z papíru, známky, plastické hmoty na modelování, modelovací hlína, dětské tvarovací hmoty, omalovánky, plastelíny pro děti, modelovací vosky kromě dentálních, pastelky, popisovače, barvy - v rámci této třídy, křídly, pisky a vosky jako výtvarné potřeby, skicáky, školní potřeby, štetce, tužky, tuhy do tužek, archy papíru, papír pro kopírování, papír balicí, papír voskovaný, filtrační papír, celofán (celulózové fólie) na balení, papírové podložky pod sklenice, papírové ubrousky, lepenka, akvarely, alba, blahopřání i hudební v rámci této třídy, pohlednice, diagramy, grafické reprodukce, grafiky, lepty, listky, litografie, olejotisky, plakáty, malby (obrazy) zarámované či nezarámované, portréty, rytiny, turistické příručky, mapy, atlasy, obrazy, pohlednice a upomínkové předměty spadající do této třídy a to propagační publikace, ročenky, potřeby pro umělce, a to jsou štetce, hlína modelovací, hmota papírová, malířská plátna, malířské stojany, malířské válečky pro interiéry, misky na vodové barvy, palety pro malíře, opěradla na ruce pro malíře, prkna rýsovací, modelovací vosky, kromě dentálních, papírnické zboží kancelářské, obalové materiály, kancelářské potřeby a to jsou adresové štítky do adresovacích strojů, bloky (papírnické výrobky), číslovačky, dávkovače lepicí pásky (kancelářské potřeby), desky (papírnické výrobky), desky psací s klipsem na přidržování papíru, desky na dokumenty (šanon, pořadače), dopisní papír, držáky na psací potřeby, etikety, kromě textilních, formuláře, gumičky, gumy na mazání, houbičky navlhčovací - v rámci této třídy, hroty psacích per, inkousty, kalamáře, kancelářské sponky, kartón, kartotéční listky, karty, karty a pásky papírové na zaznamenání počítačových programů, krejóny (patentní tužky), kružítko, křída na psaní, krvítko, laminovačky (na dokumenty) pro použití v kanceláři, lepicí pásky pro kancelářské účely a použití v domácnosti, lepidla pro kancelářské účely nebo pro domácnost, materiály na pečetení, nálepky (lepicí pásky) pro kancelářské použití nebo pro domácnost, napínáčky, násadky na pera, nože na papír, obálky, oplátky na pečetení, ořezávací stroje na tužky, ořezávátka na tužky, řezačky na papír, pečeteř, pečeti vosk, penály, pera plnicí,

podložky na stůl papírové, papírové podložky pod pívni sklenice, poštovní známky, pouzdra s psacími potřebami, pravítka, pořadače (kancelářské potřeby), pouzdra na pera, pouzdra na razítka, připínáčky, psací stroje (elektrické i neelektrické), razítka, rýsovací nástroje, sešity, seznamy (rejstříky), sponky kancelářské, stroje kancelářské na zalepování, těžítka, tikety, tiskárničky (přenosné), účetní knihy, uhly na kreslení, zápisníky (notesy), filtry kávové (papírové), fólie z umělých hmot na balení, kornouty (papírové), krabice lepenkové nebo papírové, lepenkové roury, mašle papírové, obtisky, papír toaletní, papírové ubrousky, papírové ubrusy, pásky doutníkové, podložky (psací), podušky na razítkování, pouzdra na doklady, pouzdra na pasy, pouzdra na stříhy, pouzdra s barvami (školní pomůcky), pytlíky jako obaly (z papíru nebo umělých hmot), ručníky papírové; (35) marketing, vydávání reklamních textů, šíření reklamních materiálů, vylepování plakátů, televizní reklama, distribuce zboží k reklamním účelům, telemarketing, prezentace uživatelů na stránkách World Wide Web v počítačové síti Internet, rozesílání prospektů v rámci této třídy, inzertní činnost, internetový obchod s výše uvedenými výrobky ve třídě 16, obstaravatelská a zprostředkovatelská služba v rámci propagace, reklamy, obchodní činnosti a kancelářských prací, účetnictví, zpracování počítačových dat a spravování databází, marketingové služby v oblasti správy nemovitostí, logistiky, obchodní administrativa a kancelářské práce, aranžerství a průzkum trhu spadající do této třídy, pořizování informačních tiskovin v rámci této třídy, účetní služby, poradenské komerční služby, poskytování pomoci při provozu obchodu, včetně zprostředkování obchodních a souvisejících obchodně personálních záležitostí, kontrola, vedení, vypracování statistických přehledů, poradenství v oblasti organizace a ekonomiky podnikání, poradenské služby při výběru zaměstnání, organizování výstav a veletrhů k reklamním a obchodním účelům, provádění aukcí a dražeb, pronájem kancelářských strojů a zařízení, vykonávání administrativních prací pomocí výpočetní techniky, zprostředkování nákupu a prodeje v oblasti výpočetní techniky (hardware i software), kopírování nebo rozmnožování dokumentů, dokladů apod., příprava a vyhotovení daňových přiznání, pronájem reklamních ploch, půjčování fotokopírovacích strojů, management turistických destinací v rámci této třídy, revize účtů (audit), pomoc při celním řízení v rámci této třídy, zajištění reklamy za účelem prezentace podnikatelů v oblasti vnitrostátní a mezinárodní dopravy, přepravy, zasilatelství a skladěšních zařízení; (41) výchova, vzdělávání, zábava, organizování a pořádání symposií a konferencí k výchovným, vzdělávacím, zábavním a kulturním účelům, pořádání besed a odborných přednášek (školení), nakladatelství a vydavatelství, elektronické publikování, vydávání elektronických knih a časopisů on line, poskytování on-line elektronických publikací (bez možnosti stažení), organizování a vedení kolokvií, konferencí, kongresů, seminářů, symposií, vzdělávací a školicí činnosti v rámci této třídy, pořádání festivalů, hudební produkce v rámci této třídy, služby pro oddech a rekreaci, poskytování informací zprostředkování v oblasti rekreace, rozptýlení, zábavy, management turistických destinací, pořádání divadelních představení, provozování kinosálů, koncertní síně, provozování muzeí, knihovny (půjčovny knih), pořádání diskoték, poskytování informací o výchově a vzdělávání, školení, praktické cvičení, instruktážní výcvik, zkoušení, přezkoušení, dálkové studium, korespondenční kurzy, internátní školy, dětské školky, prázdninové tábory (zábava), náboženská výchova, pomoc a poradenství pro volbu povolání, výstavní a galerijní činnost v rámci této třídy, provozování kasin a heren, provozování her on-line (z počítačové sítě), kulturní a sportovní aktivity, organizování kulturních nebo vzdělávacích výstav, organizování živých představení a vystoupení, organizování pořádání sportovních závodů, tělesná výchova, provozování a pronájem sportovních zařízení, golfových hřišť, stadiónů, tenisových dvorců, plaveckých bazénů, gymnastický výcvik, půjčování sportovního nářadí, s výjimkou dopravních prostředků, noční kluby, karaoke, výchovně-zábavné klubové služby, kluby zdraví (zdravotní a kondiční cvičení), cirkusy, drezúra zvířat, provozování zoologických zahrad, půjčování filmů, umělecké a módní agentury, estrády, pořádání loterií, organizování plesů, plánování a organizování večírků a oslav, předprodej vstupenek, filmová tvorba, filmová studia, dabing, digitální zpracování obrazu, nahrávací studia, výroba rozhlasových a televizních programů, zpravodajské služby pro rozhlas a televizi, obrazové zpravodajství, fotografování, půjčování a pronájem divadelních a jiných dekorací včetně osvětlení, pronájem rozhlasových a televizních přijímačů, půjčování přenosných videokamer, posunková řeč (tlumočení), překladatelské služby, pořádání a řízení pracovních setkání, profesní rekvalifikace.

Třídy výrobků a služeb:
16, 35, 41

(540)

CVVZ

(592) Slovní

(111) **403131**

(220) 05.02.2024

(320) 05.02.2024

(442) 27.03.2024

(151) 03.07.2024

(730) **Zařízení služeb MZE s.p.o.**, Těšnov 65/17, Praha 1, Nové Město, 11000, CZ

(210) O-591139

(591) Barevná

(511) (29) ryby (neživé), hotová jídla obsahující rybí maso; (35) reklama, marketing a propagační služby, propagace, reklama a marketing online webových stránek, pomoc v obchodní a podnikatelské činnosti, management a administrativní služby, organizace obchodního managementu, organizace obchodních veletrhů, služby obchodních výstav a veletrhů, obchodní služby s výše uvedenými výrobky ve tř. 29, obchodní informace pro spotřebitele; (41) služby v oblasti vzdělávání, zábavy a sportu, organizace představení, organizace kulturních představení, organizace seminářů, zveřejňování, oznamování a psaní textů (s výjimkou reklamních).

Třídy výrobků a služeb:

29, 35, 41

(540)



(593) Obrazová

(111) **403132**

(220) 05.02.2024

(320) 05.02.2024

(442) 27.03.2024

(151) 03.07.2024

(730) **Českomoravská asociace motocyklového sportu, z.s.**, Ostrovačická 936/65, Brno, Žebětín, 64100, CZ

(740) PROPATENT, JUDr. Matěj Sedláček, Pod Pekařkou 107/1, Praha 4, Podolí, 14700

(210) O-591157

(591) Barevná

(511) (16) papír, lepenka, tiskárenské výrobky – časopisy, knihy, kalendáře, letáky, fotografie, tužky, pera, lepidla pro papírenství nebo domácnost, štetce, psací stroje a kancelářské potřeby (s výjimkou nábytku), učební a vyučovací pomůcky (s výjimkou přístrojů) – učebnice, manuály, návody, plastické obaly (nezařazené do jiných tříd); (35) propagační činnost, reklama, pomoc při řízení obchodní činnosti, obchodní administrativa, kancelářské práce; (38) spoje (komunikace); (41) výchova, vzdělávání, zábava, sportovní a kulturní aktivity, poskytování informací o motoristických sportech, poskytování sportovních zařízení služby zajišťování vstupenek na sportovní akce, předprodej vstupenek, pořádání sportovních akcí.

Třídy výrobků a služeb:

16, 35, 38, 41

(540)



(593) Obrazová

- (111) **403133**
(220) 06.02.2024
(320) 06.02.2024
(442) 27.03.2024
(151) 03.07.2024
(730) **Z klub s.r.o.**, Lužná 794/17, Praha 6, Vokovice, 16000, CZ
(740) ZDVIHALOVÁ, s.r.o., Na Slatince 3284/1, Praha 10, Záběhllice, 10600
(210) O-591196
(511) (33) likéry, bylinné a ovocné likéry, alkoholické nápoje (s výjimkou piva), digestiva (likéry a lihoviny); (35) reklama, propagace, marketing, reklama, propagace a marketing online, služby v oblasti reklamy a propagace prodeje, distribuce vzorků výrobků, obchodní poradenské služby, poradenství v obchodní činnosti, obchodní informace a rady pro spotřebitele (poradna pro spotřebitele), obchodní zprostředkovatelské služby, zajišťování obchodních transakcí a obchodních kontaktů, prezentace zboží a služeb, služby předvádění výrobků a vystavování zboží, maloobchodní služby, velkoobchodní služby, nákup, on-line nákup výrobků uvedených výše ve třídě 33 tohoto seznamu, maloobchodní a velkoobchodní prodej a maloobchodní a velkoobchodní on-line prodej výrobků uvedených výše ve třídě 33 tohoto seznamu, zprostředkování nákupu a prodeje výrobků uvedených výše ve třídě 33 tohoto seznamu.
Třídy výrobků a služeb:
33, 35

(540) **ÓDA NA PAMPELIŠKU**

(592) Slovní

- (111) **403134**
(220) 06.02.2024
(320) 06.02.2024
(442) 27.03.2024
(151) 03.07.2024
(730) **Z klub s.r.o.**, Lužná 794/17, Praha 6, Vokovice, 16000, CZ
(740) ZDVIHALOVÁ, s.r.o., Na Slatince 3284/1, Praha 10, Záběhllice, 10600
(210) O-591197
(511) (33) likéry, bylinné a ovocné likéry, alkoholické nápoje (s výjimkou piva), digestiva (likéry a lihoviny); (35) reklama, propagace, marketing, reklama, propagace a marketing online, služby v oblasti reklamy a propagace prodeje, distribuce vzorků výrobků, obchodní poradenské služby, poradenství v obchodní činnosti, obchodní informace a rady pro spotřebitele (poradna pro spotřebitele), obchodní zprostředkovatelské služby, zajišťování obchodních transakcí a obchodních kontaktů, prezentace zboží a služeb, služby předvádění výrobků a vystavování zboží, maloobchodní služby, velkoobchodní služby, nákup, on-line nákup výrobků uvedených výše ve třídě 33 tohoto seznamu, maloobchodní a velkoobchodní prodej a maloobchodní a velkoobchodní on-line prodej výrobků uvedených výše ve třídě 33 tohoto seznamu, zprostředkování nákupu a prodeje výrobků uvedených výše ve třídě 33 tohoto seznamu.

Třídy výrobků a služeb:
33, 35

(540) **KONCERT PRO ARONII**

(592) Slovní

- (111) **403135**
(220) 06.02.2024
(320) 06.02.2024
(442) 27.03.2024
(151) 03.07.2024
(730) **Z klub s.r.o.**, Lužná 794/17, Praha 6, Vokovice, 16000, CZ
(740) ZDVIHALOVÁ, s.r.o., Na Slatince 3284/1, Praha 10, Záběhllice, 10600
(210) O-591199
(511) (33) likéry, bylinné a ovocné likéry, alkoholické nápoje (s výjimkou piva), digestiva (likéry a lihoviny); (35) reklama, propagace, marketing, reklama, propagace a marketing online, služby v oblasti reklamy a propagace prodeje, distribuce vzorků výrobků, obchodní poradenské služby, poradenství v obchodní činnosti, obchodní informace a rady pro spotřebitele (poradna pro spotřebitele), obchodní zprostředkovatelské služby, zajišťování obchodních transakcí a obchodních kontaktů, prezentace zboží a služeb, služby předvádění výrobků a vystavování zboží, maloobchodní služby, velkoobchodní služby, nákup, on-line nákup výrobků uvedených výše ve třídě 33 tohoto seznamu, maloobchodní a velkoobchodní prodej a maloobchodní a velkoobchodní on-line prodej výrobků uvedených výše ve třídě 33 tohoto seznamu, zprostředkování nákupu a prodeje výrobků uvedených výše ve třídě 33 tohoto seznamu.

Třídy výrobků a služeb:
33, 35

(540) **LEVANDULOVÝ KVARTET**

(592) Slovní

- (111) **403136**
(220) 06.02.2024
(320) 06.02.2024
(442) 27.03.2024
(151) 03.07.2024
(730) **Z klub s.r.o.**, Lužná 794/17, Praha 6, Vokovice, 16000, CZ
(740) ZDVIHALOVÁ, s.r.o., Na Slatince 3284/1, Praha 10, Záběhllice, 10600
(210) O-591200
(511) (33) likéry, bylinné a ovocné likéry, alkoholické nápoje (s výjimkou piva), digestiva (likéry a lihoviny); (35) reklama, propagace, marketing, reklama, propagace a marketing online, služby v oblasti reklamy a propagace prodeje, distribuce vzorků výrobků, obchodní poradenské služby, poradenství v obchodní činnosti, obchodní informace a rady pro spotřebitele (poradna pro spotřebitele), obchodní zprostředkovatelské služby, zajišťování obchodních transakcí a obchodních kontaktů, prezentace zboží a služeb, služby předvádění výrobků a vystavování zboží, maloobchodní služby, velkoobchodní služby, nákup, on-line nákup výrobků uvedených výše ve třídě 33 tohoto seznamu, maloobchodní a velkoobchodní prodej a maloobchodní a velkoobchodní on-line prodej výrobků uvedených výše ve třídě 33 tohoto seznamu, zprostředkování nákupu a prodeje výrobků uvedených výše ve třídě 33 tohoto seznamu.

Třídy výrobků a služeb:
33, 35

(540) **MEDUŇKOVÁ SUITA**

(592) Slovní

- (111) **403137**
(220) 06.02.2024
(320) 06.02.2024
(442) 27.03.2024
(151) 03.07.2024
(730) **Z klub s.r.o.**, Lužná 794/17, Praha 6, Vokovice, 16000, CZ
(740) ZDVIHALOVÁ, s.r.o., Na Slatince 3284/1, Praha 10, Záběhllice, 10600
(210) O-591201
(511) (33) likéry, bylinné a ovocné likéry, alkoholické nápoje (s výjimkou piva), digestiva (likéry a lihoviny); (35) reklama, propagace, marketing, reklama, propagace a marketing online, služby v oblasti reklamy a propagace prodeje, distribuce vzorků výrobků, obchodní poradenské služby,

poradenství v obchodní činnosti, obchodní informace a rady pro spotřebitele (poradna pro spotřebitele), obchodní zprostředkovatelské služby, zajišťování obchodních transakcí a obchodních kontaktů, prezentace zboží a služeb, služby předvádění výrobků a vystavování zboží, maloobchodní služby, velkoobchodní služby, nákup, on-line nákup výrobků uvedených výše ve třídě 33 tohoto seznamu, maloobchodní a velkoobchodní prodej a maloobchodní a velkoobchodní on-line prodej výrobků uvedených výše ve třídě 33 tohoto seznamu, zprostředkování nákupu a prodeje výrobků uvedených výše ve třídě 33 tohoto seznamu.

Třídy výrobků a služeb:
33, 35

(540) **OŘECHOVÁ PASTORELA**

(592) Slovní

(111) **403138**

(220) 06.02.2024

(320) 06.02.2024

(442) 27.03.2024

(151) 03.07.2024

(730) **Z klub s.r.o.**, Lužná 794/17, Praha 6, Vokovice, 16000, CZ

(740) **ZDVIHALOVÁ, s.r.o.**, Na Slatince 3284/1, Praha 10, Záběhlice, 10600

(210) O-591202

(511) (33) likéry, bylinné a ovocné likéry, alkoholické nápoje (s výjimkou piva), digestiva (likéry a lihoviny); (35) reklama, propagace, marketing, reklama, propagace a marketing online, služby v oblasti reklamy a propagace prodeje, distribuce vzorků výrobků, obchodní poradenské služby, poradenství v obchodní činnosti, obchodní informace a rady pro spotřebitele (poradna pro spotřebitele), obchodní zprostředkovatelské služby, zajišťování obchodních transakcí a obchodních kontaktů, prezentace zboží a služeb, služby předvádění výrobků a vystavování zboží, maloobchodní služby, velkoobchodní služby, nákup, on-line nákup výrobků uvedených výše ve třídě 33 tohoto seznamu, maloobchodní a velkoobchodní prodej a maloobchodní a velkoobchodní on-line prodej výrobků uvedených výše ve třídě 33 tohoto seznamu, zprostředkování nákupu a prodeje výrobků uvedených výše ve třídě 33 tohoto seznamu.

Třídy výrobků a služeb:
33, 35

(540) **ZÁZVOROVÁ OUVERTURA**

(592) Slovní

(111) **403139**

(220) 06.02.2024

(320) 06.02.2024

(442) 27.03.2024

(151) 03.07.2024

(730) **Pražská vydavatelská společnost, s.r.o.**, Olšanská 54/3, Praha 3, Žižkov, 13000, CZ

(210) O-591208

(511) (41) vydávání knih a časopisů.

Třídy výrobků a služeb:
41

(540) **Rozmarýnka**

(592) Slovní

(111) **403140**

(220) 08.02.2024

(320) 08.02.2024

(442) 27.03.2024

(151) 03.07.2024

(730) **Rybarczyk Sebastian, DiS.**, Kuklenská 1755/16a, Hradec Králové, Pražské Předměstí, 50002, CZ

(210) O-591234

(511) (44) tetovací salony.

Třídy výrobků a služeb:
44

(540) **Inkustrial**

(592) Slovní

(111) **403141**

(220) 08.02.2024

(320) 08.02.2024

(442) 27.03.2024

(151) 03.07.2024

(730) **Schmidtová Marcela Ing.**, Příční 458/12, Liberec, Liberec VII-Horní Růžodol, 46007, CZ

(740) **PatentEnter s.r.o.**, Koliště 1965/13a, Brno, Černá Pole, 60200

(210) O-591236

(591) Barevná

(511) (14) šperky, bižuterie, ručně vyráběná bižuterie, háčková bižuterie; (24) bytový textil, textilní bytové doplňky, háčkové, pletené a ručně šité bytové doplňky, deky, dekorativní dečky, ubrusy, prostírání, polštářky; (25) ručně pletené a háčkové oděvy a oděvní doplňky, pletené a háčkové šály, šátky, čepice; (28) ručně vyráběné pletené a háčkové hračky.

Třídy výrobků a služeb:

14, 24, 25, 28

(540)



(593) Obrazová

(111) **403142**

(220) 08.02.2024

(320) 08.02.2024

(442) 27.03.2024

(151) 03.07.2024

(730) **ČESKÁ TELEVIZE**, Na hřebenech II 1132/4, Praha 4, Podolí, 14700, CZ

(210) O-591239

(511) (9) audiovizuální díla, zvukové, obrazové a zvukově-obrazové záznamy v analogové nebo digitální podobě na datových nosičích nebo ke stažení na internetu nebo prostřednictvím jiné datové či komunikační sítě, nosiče zvukových, obrazových a zvukově-obrazových záznamů a dat (nahrané i nenahrané), optické disky, kompaktní disky, DVD, Blu-ray disky, gramofonové desky, magnetické pásky, videokazety, magnetické disky, exponované filmy, software, elektronické databáze a katalogy, softwarové aplikace, software pro hry pro počítače, chytré telefony, tablety a jiná komunikační zařízení a zařízení výpočetní techniky, elektronické publikace na nosičích a ke stažení, počítačový hardware, periferní počítačová zařízení, audiovizuální a fotografické přístroje, komunikační zařízení, přístroje pro zachycení, vysílání, přenos, příjem a reprodukci zvuku a obrazu, elektrická zařízení a příslušenství na zpracování dat, audiovizuální přístroje a zařízení, přístroje pro záznam zvuku a obrazu, elektrická navigační zařízení, obaly a pouzdra na nosiče dat a záznamů, brýle, sluneční brýle, pouzdra na brýle, dekorační magnety, podložky pod myš (příslušenství počítačů); (16) tiskárenské výrobky, knihy, časopisy, fotografie, fotoalba a alba pro sběratele, kalendáře, diáře, poznámkové bloky, plakáty, letáky, nálepky, navštívenky, pohledy, přání, sběratelské karty, katalogy, manuály, vstupenky, poštovní známky, záložky do knih, tisky, grafické reprodukce, mapy, kancelářské potřeby (kromě nábytku), kancelářský a dopisní papír, desky na dokumenty, obálky, razítka, lepicí pásky, psací potřeby, školní potřeby (papírnické zboží), vyučovací pomůcky a potřeby (kromě přístrojů), pera, tužky, zvýrazňovače, fixy, gumy na gumování, malířské soupravy pro umělce a děti, štětce, pastelky, krabice z papíru nebo lepenky, papírové tašky, balicí papír; (35) propagační činnost, reklama, marketingové služby, televizní reklama, reklama online, poskytování reklamního prostoru, pronájem reklamního času v komunikačních médiích, licence na výrobky a služby pro třetí osoby (komerční správa), merchandising, grafická úprava pro reklamní účely, organizování

obchodních nebo reklamních akcí; (38) televizní vysílání a přenosy, audiovizuální přenosové služby, přenos a vysílání dat, přenos digitálních dat prostřednictvím televize, přenos informací elektronickými prostředky, bezdrátové vysílání, kabelové vysílání, satelitní vysílání, provozování vysílacích zařízení, vysílání programů přes internet, distribuce dat nebo audiovizuálních záznamů prostřednictvím globální počítačové sítě nebo internetu, elektronický přenos dat, streaming zvukového materiálu a videomateriálu na internetu, služby přenosu videa na vyžádání (VoD), poskytování internetových diskusních fór, poskytování služeb v oblasti online komunikace, přenos interaktivního zábavního software prostřednictvím komunikačních sítí, přenos zpráv prostřednictvím elektronických médií, informační služby týkající se televizního vysílání; (41) vzdělávání a výuka, zábavní, sportovní a kulturní aktivity, výroba rozhlasových a televizních pořadů, filmová a video produkce, výroba audiovizuálních nahrávek, zvuková produkce, videoprodukce a fotografování, služby televizního studia (nahrávací služby), filmová studia, televizní zábava, hudební koncerty prostřednictvím televize, psaní scénářů, výroba titulků, dabing, filmová distribuce, projekce filmů, pronájem a půjčování filmů, organizace kulturních, zábavních a sportovních akcí, organizování a pořádání výstav k zábavním účelům, organizování festivalů, organizování her a soutěží, poskytování služeb zábavních parků, divadelní představení, provozování internetových her (bez možnosti stažení), vydavatelská činnost a zpravodajství, reportéřské služby, online publikování, poskytování elektronických publikací, zpravodajské programy (služby), poskytování informací o zábavě.

Třídy výrobků a služeb:

9, 16, 35, 38, 41

(540)

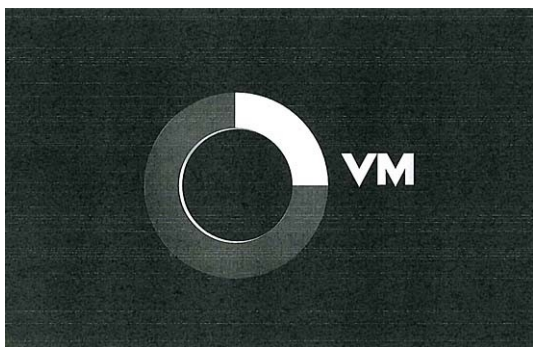

(593) Obrazová

(111) **403143**

(220) 08.02.2024

(320) 08.02.2024

(442) 27.03.2024

(151) 03.07.2024

(730) **ČESKÁ TELEVIZE**, Na hřebenech II 1132/4, Praha 4, Podolí, 14700, CZ

(210) O-591246

(511) (9) audiovizuální díla, zvukové, obrazové a zvukově obrazové záznamy v analogové nebo digitální podobě na datových nosičích nebo ke stažení na internetu nebo prostřednictvím jiné datové či komunikační sítě, nosiče zvukových, obrazových a zvukově obrazových záznamů a dat nahané i nenabrané, optické disky, kompaktní disky, DVD, Blu-ray disky, gramofonové desky, magnetické pásky, videokazety, magnetické disky, exponované filmy, software, elektronické databáze a katalogy, softwarové aplikace, software pro hry pro počítače, chytré telefony, tablety a jiná komunikační zařízení a zařízení výpočetní techniky, elektronické publikace na nosičích a ke stažení, počítačový hardware, periferní počítačová zařízení, audiovizuální a fotografické přístroje, komunikační zařízení, přístroje pro zachycení, vysílání, přenos, příjem a reprodukci zvuku a obrazu, elektrická zařízení a příslušenství na zpracování dat, audiovizuální přístroje a zařízení, přístroje pro záznam zvuku a obrazu, elektrická navigační zařízení, obaly a pouzdra na nosiče dat a záznamů, brýle, sluneční brýle, pouzdra na brýle, dekorativní magnety, podložky pod myš (příslušenství počítačů); (16) tiskářenské výrobky, knihy, časopisy, fotografie, fotoalba a alba pro sběratele, kalendáře, diáře, poznámkové bloky, plakáty, letáky, nálepky, navštívenky, pohledy, přání, sběratelské karty, katalogy, manuály, vstupenky, poštovní známky, záložky do knih, tisky, grafické reprodukce, mapy, kancelářské potřeby kromě nábytku, kancelářský a dopisní papír, desky na dokumenty, obálky, razítka, lepicí pásky, psací potřeby, školní

potřeby (papírnické zboží), vyučovací pomůcky a potřeby kromě přístrojů, pera, tužky, zvýrazňovače, fixy, gummy na gumování, malířské soupravy pro umělce a děti, štětce, pastelky, krabice z papíru nebo lepenky, papírové tašky, balicí papír; (35) propagační činnost, reklama, marketingové služby, televizní reklama, reklama online, poskytování reklamního prostoru, pronájem reklamního času v komunikačních médiích, licence na výrobky a služby pro třetí osoby (komerční správa), merchandising, grafická úprava pro reklamní účely, organizování obchodních nebo reklamních akcí; (38) televizní vysílání a přenosy, audiovizuální přenosové služby, přenos a vysílání dat, přenos digitálních dat prostřednictvím televize, přenos informací elektronickými prostředky, bezdrátové vysílání, kabelové vysílání, satelitní vysílání, provozování vysílacích zařízení, vysílání programů přes internet, distribuce dat nebo audiovizuálních záznamů prostřednictvím globální počítačové sítě nebo internetu, elektronický přenos dat, streaming zvukového materiálu a video materiálu na internetu, služby přenosu videa na vyžádání (VoD), poskytování internetových diskusních fór, poskytování služeb v oblasti online komunikace, přenos interaktivního zábavního software prostřednictvím komunikačních sítí, přenos zpráv prostřednictvím elektronických médií, informační služby týkající se televizního vysílání; (41) vzdělávání a výuka, zábavní, sportovní a kulturní aktivity, výroba rozhlasových a televizních pořadů, filmová a video produkce, výroba audiovizuálních nahrávek, zvuková produkce, video produkce a fotografování, služby televizního studia (nahrávací služby), filmová studia, televizní zábava, hudební koncerty prostřednictvím televize, psaní scénářů, výroba titulků, dabing, filmová distribuce, projekce filmů, pronájem a půjčování filmů, organizace kulturních, zábavních a sportovních akcí, organizování a pořádání výstav k zábavním účelům, organizování festivalů, organizování her a soutěží, poskytování služeb zábavních parků, divadelní představení, provozování internetových her (bez možnosti stažení), vydavatelská činnost a zpravodajství, reportéřské služby, online publikování, poskytování elektronických publikací, zpravodajské programy (služby), poskytování informací o zábavě.

Třídy výrobků a služeb:

9, 16, 35, 38, 41

(540)



(593) Obrazová

(111) **403144**

(220) 08.02.2024

(320) 08.02.2024

(442) 27.03.2024

(151) 03.07.2024

(730) **Ikonomidis Jiří Bc.**, Družstevní 1694/29, Kmov, Pod Bezručovým vrchem, 79401, CZ

(210) O-591250

(511) (40) obrábění kovů.

Třídy výrobků a služeb:

40

(540)

IKOTECH.CZ

(592) Slovní

(111) **403145**

(220) 08.02.2024

(320) 08.02.2024

(442) 27.03.2024

(151) 03.07.2024

(730) **Plzeňský Prazdroj, a. s.**, U Prazdroje 64/7, Plzeň, Východní Předměstí, 30100, CZ

(740) JUDr. Karel Muzikář LL.M. (C.J.), advokát, Křižovnické náměstí 193/2, Praha 1, Staré Město, 11000

(210) O-591254

(511) (32) pivo, nealkoholické pivo, chmelové výtažky pro výrobu piva, koktejly na bázi piva, limonády, minerální vody (nápoje), mošt, nealkoholické koktejly, nekvašený hroznový mošt, ovocné šťávy, perlivé vody, pivní mladina, sirupy pro přípravu limonád, sirupy pro přípravu nápojů, sladina, sladové pivo, vody (nápoje), zázvorové pivo, zeleninové šťávy (nápoje), nealkoholické nápoje, nealkoholický cider; (33) cider, koktejly, předem namíchané alkoholické nápoje (s výjimkou nápojů na bázi piva), alkoholické nápoje (s výjimkou piva); (35) marketing, propagace, reklama.

Třídy výrobků a služeb:

32, 33, 35

(540)

ELEKTRÁRNA

(592) Slovní

(111) **403146**

(220) 08.02.2024

(320) 08.02.2024

(442) 27.03.2024

(151) 03.07.2024

(730) **Plzeňský Prazdroj, a. s.**, U Prazdroje 64/7, Plzeň, Východní Předměstí, 30100, CZ

(740) JUDr. Karel Muzikář LL.M. (C.J.), advokát, Křižovnické náměstí 193/2, Praha 1, Staré Město, 11000

(210) O-591255

(591) Barevná

(511) (32) pivo, nealkoholické pivo, chmelové výtažky pro výrobu piva, koktejly na bázi piva, limonády, minerální vody (nápoje), mošt, nealkoholické koktejly, nekvašený hroznový mošt, ovocné šťávy, perlivé vody, pivní mladina, sirupy pro přípravu limonád, sirupy pro přípravu nápojů, sladina, sladové pivo, vody (nápoje), zázvorové pivo, zeleninové šťávy (nápoje), nealkoholické nápoje, nealkoholický cider; (33) cider, koktejly, předem namíchané alkoholické nápoje (s výjimkou nápojů na bázi piva), alkoholické nápoje (s výjimkou piva); (35) marketing, propagace, reklama.

Třídy výrobků a služeb:

32, 33, 35

(540)



(593) Obrazová

(111) **403147**

(220) 08.02.2024

(320) 08.02.2024

(442) 27.03.2024

(151) 03.07.2024

(730) **Panuška Roman Ing.**, Levandulová 631/21, Plzeň, Újezd, 31200, CZ

(210) O-591264

(511) (12) dopravní prostředky, vozidla, rotační plavidla a jiná dopravní zařízení pro přepravu osob a zboží; (14) hodiny, hodinky, produkty nebo zařízení pro měření času; (35) reklama, propagace, marketingové služby, včetně těchto

činností poskytovaných prostřednictvím internetu, webových stránek a sociálních sítí.

Třídy výrobků a služeb:

12, 14, 35

(540)



T-DP TEORIE DIMENZÍ
PROSTORU

(593) Obrazová

(111) **403148**

(220) 08.02.2024

(320) 08.02.2024

(442) 27.03.2024

(151) 03.07.2024

(730) **ČESKÁ TELEVIZE**, Na hřebenech II 1132/4, Praha 4, Podolí, 14700, CZ

(210) O-591273

(511) (9) audiovizuální díla, zvukové, obrazové a zvukově-obrazové záznamy v analogové nebo digitální podobě na datových nosičích nebo ke stažení na internetu nebo prostřednictvím jiné datové či komunikační sítě, nosiče zvukových, obrazových a zvukově-obrazových záznamů a dat (nahrané i nenahrané), optické disky, kompaktní disky, DVD, Blu-ray disky, gramofonové desky, magnetické pásky, videokazety, magnetické disky, exponované filmy, software, elektronické databáze a katalogy, softwarové aplikace, software pro hry pro počítače, chytré telefony, tablety a jiná komunikační zařízení a zařízení výpočetní techniky, elektronické publikace na nosičích a ke stažení, počítačový hardware, periferní počítačová zařízení, audiovizuální a fotografické přístroje, komunikační zařízení, přístroje pro zachycení, vysílání, přenos, příjem a reprodukci zvuku a obrazu, elektrická zařízení a příslušenství na zpracování dat, audiovizuální přístroje a zařízení, přístroje pro záznam zvuku a obrazu, elektrická navigační zařízení, obaly a pouzdra na nosiče dat a záznamů, brýle, sluneční brýle, pouzdra na brýle, dekorativní magnety, podložky pod myš (příslušenství počítačů); (16) tiskárenské výrobky, knihy, časopisy, fotografie, fotoalba a alba pro sběratele, kalendáře, diáře, poznámkové bloky, plakáty, letáky, nálepky, navštívenky, pohledy, přání, sběratelské karty, katalogy, manuály, vstupenky, poštovní známky, záložky do knih, tisky, grafické reprodukcce, mapy, kancelářské potřeby (kromě nábytku), kancelářský a dopisní papír, desky na dokumenty, obálky, razítka, lepicí pásky, psací potřeby, školní potřeby (papírové zboží), vyučovací pomůcky a potřeby (kromě přístrojů), pera, tužky, zvýrazňovače, fixy, gumy na gumování, malířské soupravy pro umělce a děti, štětce, pastelky, krabice z papíru nebo lepenky, papírové tašky, balicí papír; (35) propagační činnost, reklama, marketingové služby, televizní reklama, reklama online, poskytování reklamního prostoru, pronájem reklamního času v komunikačních médiích, licence na výrobky a služby pro třetí osoby (komerční správa), merchandising, grafická úprava pro reklamní účely, organizování obchodních nebo reklamních akcí; (38) televizní vysílání a přenosy, audiovizuální přenosové služby, přenos a vysílání dat, přenos digitálních dat prostřednictvím televize, přenos informací elektronickými prostředky, bezdrátové vysílání, kabelové vysílání, satelitní vysílání, provozování vysílacích zařízení, vysílání programů přes internet, distribuce dat nebo audiovizuálních záznamů prostřednictvím globální počítačové sítě nebo internetu, elektronický přenos dat, streaming zvukového materiálu a videomateriálu na internetu, služby přenosu videa na vyžádání (VoD), poskytování internetových diskusních fór, poskytování služeb v oblasti online komunikace, přenos interaktivního zábavního software prostřednictvím komunikačních sítí, přenos zpráv prostřednictvím elektronických médií, informační služby týkající se televizního vysílání; (41) vzdělávání a výuka, zábavní, sportovní a kulturní aktivity, výroba rozhlasových a televizních pořadů, filmová a video produkce, výroba audiovizuálních nahrávek, zvuková produkce, videoprodukce a fotografování, služby televizního studia (nahrávací služby), filmová studia, televizní zábava, hudební koncerty prostřednictvím televize, psaní scénářů, výroba titulků, dabing, filmová distribuce, projekce filmů, pronájem a půjčování filmů, organizace kulturních, zábavních a sportovních akcí, organizování a pořádání výstav k zábavním účelům, organizování festivalů,

organizování her a soutěží, poskytování služeb zábavních parků, divadelní představení, provozování internetových her (bez možnosti stažení), vydavatelská činnost a zpravodajství, reportéřské služby, online publikování, poskytování elektronických publikací, zpravodajské programy (služby), poskytování informací o zábavě.

Třídy výrobků a služeb:
9, 16, 35, 38, 41

(540)

Ratolesti

(592) Slovní

(111) **403149**

(220) 09.02.2024

(320) 09.02.2024

(442) 27.03.2024

(151) 03.07.2024

(730) **ERADOM a.s.**, Sokolova 789/1e, Brno, Horní Heršpice, 61900, CZ

(740) JUDr. Ivo Panák, advokát, Kounicova 284/39, Brno, Veveří, 60200

(210) O-591298

(511) (9) obsah s možností stažení a nahraný obsah, software, počítačový software (nahraný); (16) tiskářenské výrobky, papírnické zboží a vzdělávací potřeby (s výjimkou přístrojů), tiskářenské potřeby a potřeby pro vázání knih; (21) vázy na květiny; (26) textilní umělé květiny; (31) zemědělské a vodní plodiny, zahradnické a lesní produkty, živé květiny, rozkvetlé květiny, přírodní květiny, rostliny a květiny, rostliny a jejich čerstvé produkty, čerstvé ovoce, ořechy, zelenina a bylinky, čerstvé jedlé květiny, živé aranžované květiny, konzervované květiny, řezané květiny, sušené květiny, krmiva a potrava pro zvířata, návnady, nikoli umělé, podestýlky a stelivo pro zvířata, živá zvířata a živé organismy k chovným účelům; (35) reklamní, marketingové a propagační služby, kopírování dokumentů, kopírování zpráv, pomoc v obchodní a podnikatelské činnosti, management a administrativní služby, kopírování papírových spisů, kopírování papírových záznamů, obchodní konzultační a poradenské služby, zprostředkování obchodních informací, obchodní analýzy, informační služby a průzkumy trhu, zprostředkování reklamy, zprostředkování propagace, zprostředkování reklam v kinech, zprostředkování uvádění výrobků na trh, zprostředkování reklamních smluv a smluv o propagaci pro třetí strany, obchodní poradenské služby a informace pro spotřebitele, maloobchod a velkoobchod s výrobky výše uvedenými ve tř. 9, 16, 21, 26 a 31, velkoobchodní objednávkové služby, podnikové řízení velkoobchodních a maloobchodních prodejů, informace a znalecké posudky vztahující se ke společností a podnikům, marketing, propagační marketing, marketingové poradenství, marketingové služby, příprava a realizace mediálních a reklamních plánů a koncepcí, služby aranžování výloh pro reklamní účely, řízení obchodní činnosti v modelingu, služby modelingové agentury vztahující se k propagaci prodeje, modeling pro reklamní účely nebo podporu prodeje, administrativní služby, administrativní zpracování dat, poskytování administrativních služeb, zajišťování administrativního personálu; (36) služby nemovitosti (realitní služby), správa nemovitostí, management nemovitostí, správa portfolií nemovitostí, správa nemovitostí spojená s transakcemi nemovitostí, konzultace o nemovitostech, zprostředkování v oblasti nemovitostí, oceňování a správa nemovitostí; (37) stavebnictví a demolice staveb, pronájem nástrojů, strojů, zařízení a vybavení pro stavebnictví, demolice, úklid a údržbu, instalační a montážní služby ve stavebnictví, čištění, opravy a údržba strojů, údržba a opravy budov; (38) poskytování informací vztahujících se k mediálním komunikacím; (39) pronájem garáží a parkovacích míst, pronájem parkovacích míst v garáži, pronájem přenosných skladovacích kontejnerů, pronájem skladovacích kontejnerů, provoz skladů, balení a skladování zboží, doprava a přeprava, informační, poradenské a rezervační služby v oblasti dopravy, parkování a uskladnění vozidel, kotviště, potrubní přeprava a distribuce a distribuce prostřednictvím kabelů, pronájem týkající se vozidel, přeprava a skladování; (40) vazby publikací, kniharství; (41) zveřejňování, oznamování a psaní textů (s výjimkou reklamních), poradenské služby v oblasti vydavatelství, služby vydavatelství (včetně vydávání elektronických publikací), služby v oblasti grafické úpravy pro jiné než reklamní účely v oblasti vydavatelství a nakladatelství (DTP), modelingové služby pro umělce; (42) kopírování počítačových programů, služby v oblasti informačních technologií, webhostingové služby a software jako služba a pronájem softwaru, vývoj softwaru, programování a implementace softwaru, příprava projektových posudků, znalecké posudky nemovitostí, příprava posudků týkajících se architektury, odborné posudky vztahující se k technologiím, příprava posudků týkajících se počítačů, projektování, projektování staveb, projektování průmyslových budov, projektování ve výstavbě, technické návrhy a konzultace, design (grafické umění),

návrhářské služby, služby průmyslového návrháře a inženýra, průmyslový design, grafický design, umělecký design, komerční umělecký design, navrhování barů (design), projektování restaurací (design), design nábytku, obalový design, technický design, stavební design, architektonický design, letecký design, design softwaru, navrhování [průmyslový design], průmyslový design (umělecký), projektování nástaveb (design), design obchodních interiérů, projektování budov (design), inženýrsko-technické služby, služby technického měření, služby v oblasti technického kreslení, technické poradenské služby vztahující se ke stavebnictví, služby v oblasti technické podpory počítačového softwaru, poradenské služby vztahující se k technickému designu, technické poradenské služby vztahující se k informačním technologiím, služby technického poradenství vztahující se k pozemnímu stavitelství; (43) služby zajišťující stravování, zajišťování a poskytování dočasného ubytování, poskytování dočasného ubytování pro hosty, informace o dočasném ubytování, poradenské a rezervační služby týkající se dočasného ubytování, pronájem jednacích místností, hotely pro zvířata, poradenské a rezervační služby v oblasti ubytování, informační, poradenské a rezervační služby v oblasti poskytování jídla a pití, penziony pro zvířata, poskytování jídla a nápojů, pronájem nábytku, povlečení, prostírání a vybavení k poskytování jídla a nápojů; (44) zemědělské služby, služby akvakultury, zahradnické a lesnické služby, vyprošťovací služby pro zemědělství, zahradnictví a lesnictví, konzultační a poradenské služby týkající se zemědělství, zahradnictví a lesnictví.

Třídy výrobků a služeb:

9, 16, 21, 26, 31, 35, 36, 37, 38, 39, 40, 41, 42, 43, 44

(540)

ERADOM

(592) Slovní

(111) **403150**

(220) 12.02.2024

(320) 12.02.2024

(442) 27.03.2024

(151) 03.07.2024

(730) **Klečoun Freedom Company s.r.o.**, Varšavská 715/36, Praha 2, Vinohrady, 12000, CZ

(210) O-591317

(511) (18) aktovky, batohy, biče, cestovní tašky, dámské peněženky, imitace kůže, imitace kůže na bázi mycelia, jelenice (ne pro účely čištění), kabelky, klíčenky (pouzdra), konferenční desky, kozinka, kožená lepenka, kožená pouzdra na pružiny, kožená vodítka, kožené našivací etikety na oděvy, kožené lepící štítky na tašky, kožené popruhy, kožené řemeny, kožené šňůrky, kožené štítky, koženka, plážové tašky, pouzdra na platební karty, pouzdra na vizitky, visačky na zavazadla (ne z papíru nebo lepenky); (25) kalhoty, kapsy pro oděvy, čapky, kompresní trika, kravaty, pánské obleky, návleky na nohy, pásky, pokrývky hlavy, šály, trička, zástěry, vesty, masky na oči (na spaní); (35) poradenství týkající se kariéry (nikoliv poradenství o vzdělávání a školení), poradenství v oblasti profesního růstu (nikoliv poradenství o vzdělávání a školení), informační a poradenské služby týkající se zaměstnání (nikoliv poradenství o vzdělávání a školení), informační a poradenské služby v oblasti profesního růstu (nikoliv poradenství o vzdělávání a školení), administrativní pomoc pro vypracování nabídek k poplatkům, administrativní služby, administrativní zpracování objednávek, aktualizace a údržba dat v počítačových databázích, aktualizace a údržba údajů v rejstřících, analýza nákladů a cen, externí správa společností, fakturace, fotokopírování, grafická úprava pro reklamní účely, indexace webových stránek pro obchodní nebo reklamní účely, influencer marketing, maloobchodní služby v oblasti uměleckých děl poskytované uměleckými galeriemi, maloobchodní služby vztahující se k pekařským výrobkům, marketing, marketing prostřednictvím umístění výrobků pro jiné osoby ve virtuálním prostředí (product placement), nábor zaměstnanců, obchodní informace, online reklama v počítačové síti, optimalizace návštěvnosti webových stránek, optimalizace vyhledávačů pro účely podpory prodeje, plánování schůzek (kancelářské práce), pomoc pro řízení obchodní činnosti, pomoc při řízení obchodních či průmyslových podniků, poptávky, poradenské služby pro obchodní vedení, poradenství v oblasti komunikační strategie při styku s veřejností, poradenství v oblasti organizace podniku, poradenství v oblasti řízení a organizace podniku, poradenství v oblasti řízení lidských zdrojů, poradenství v oblasti řízení obchodní činnosti, pořádání a moderování komerčních akcí, pořádání veletrhů, pořádání výstav pro obchodní či reklamní účely, poskytování obchodních informací a rady pro spotřebitele ve výběru produktů a služeb, poskytování obchodních informací prostřednictvím webových stránek, poskytování uživatelských hodnocení pro komerční nebo reklamní účely, poskytování uživatelských recenzí pro komerční nebo reklamní účely,

prezentace výrobků v komunikačních médiích pro účely maloobchodu, profesionální obchodní poradenství, propagace, propagace zboží prostřednictvím influencerů, provádění podnikových auditů, předvádění zboží, psaní na stroji, psaní reklamních textů, psaní scénářů pro reklamní účely, recepční služby pro návštěvníky (kancelářské práce), reklama, sestavování katalogů informací pro obchodní či reklamní účely, služby dočasného řízení obchodní činnosti za předem dohodnutých podmínek (interim management), služby odborníka na výkonnost podniku, služby zpracování dat (kancelářské práce), srovnávání cen, systematizace údajů do počítačových databází, vydávání reklamních textů, vyhledávání obchodního partnerství, vývoj marketingových konceptů, vývoj strategií organizace podniku vztahujících se ke korporátní sociální odpovědnosti, zaznamenávání písemných sdělení a údajů, zpracování textu, zprostředkování obchodů k propojování různých odborníků se zákazníky, zprostředkování propagace; (41) odborné vzdělávání v oblasti osobní bezpečnosti, služby vzdělávání dospělých v oblasti auditů, pořádání konferencí v oblasti odborného vzdělávání, odborné vzdělávání v oblasti právní pomoci, poskytování informací o online vzdělávání, služby dálkového vzdělávání poskytované online, vzdělávací služby ve formě personalizovaného vzdělání, poradenství v oblasti volby povolání (vzdělávání), organizace dálkového vzdělávání na vysokoškolské úrovni, organizace dálkového vzdělávání na středoškolské úrovni, vzdělávací služby ve vztahu k odbornému vzdělávání, akademie (vzdělávání), elektronické publikování, fotografování, kaligrafické služby, koučink (školení), kulturní, vzdělávací nebo zábavní služby poskytované uměleckými galeriemi, měření času při sportovních akcích, obrazové zpravodajství, online vydávání elektronických knih a časopisů, organizování horolezeckých túr s průvodcem, plánování večírků (zábava), poradenství pro volbu povolání (v oblasti vzdělávání nebo školení), pořádání a moderování zábavních akcí, pořádání a vedení kolokvií, pořádání a vedení konferencí, pořádání a vedení kongresů, pořádání a vedení osobních vzdělávacích fór, pořádání a vedení seminářů, pořádání a vedení sportovních akcí, pořádání a vedení symposií, pořádání a vedení workshopů (školení), pořádání plesů, pořádání prohlídek s průvodcem, pořádání soutěží (vzdělávacích nebo zábavních), pořádání sportovních soutěží, pořádání školení a vzdělávacích zkoušek pro certifikační účely, pořádání výstav ke kulturním nebo vzdělávacím účelům, poskytování informací v oblasti vzdělávání, poskytování informací v oblasti zábavy, poskytování online obrázků (ne stahovatelných), poskytování online virtuálních prohlídek s průvodcem, poskytování uživatelských hodnocení pro zábavní nebo kulturní účely, poskytování uživatelských recenzí pro zábavní nebo kulturní účely, praktický výcvik, prázdninové tábory (zábava), profesní rekvalifikace, provozování muzeí, provozování rekreačních zařízení, provozování sportovních zařízení, předávání informací (odborné vzdělávání), předávání obchodních znalostí a obchodního know-how (odborné vzdělávání), předvádění muzejních výstav, psaní a skládání písní, psaní filmových scénářů (s výjimkou reklamních), psaní textů (s výjimkou reklamních), režie filmů (s výjimkou reklamních), služby grafické úpravy (nikoliv k reklamním účelům), služby osobního trenéra, služby v oblasti střihu videa z akce, snímání fotografií prováděné dronem, soukromá výuka, školení, vydávání knih, výroba podcastů, výroba rozhlasových a televizních programů, vzdělávací asistenční služby pro osoby s individuálními potřebami.

Třídy výrobků a služeb:
18, 25, 35, 41

(540) **KLEČOUN FREEDOM COMPANY**
S.r.o.

(592) Slovní

- (111) **403151**
(220) 13.02.2024
(320) 13.02.2024
(442) 27.03.2024
(151) 03.07.2024
(730) **CLAY & PARTNERS Advisory s.r.o.**, Havlíčkova 1680/13, Praha 1, Nové Město, 11000, CZ
(740) Macek and Partners, Mgr. Jiří Macek, Sázavská 751/16, Praha 2, Vinohrady, 12000
(210) O-591352
(591) Barevná
(511) (35) reklamní, marketingové a propagační služby, inzerce automobilů určených k prodeji prostřednictvím internetu, poskytování informací prostřednictvím internetu ohledně prodeje automobilů, reklamní služby v

oblasti prodeje motorových vozidel, velkoobchodní prodej vozidel, maloobchodní prodej vozidel, výkup automobilových vozidel; (37) údržba, servis a opravy vozidel, renovace vozidel, klempířství; (39) pronájem automobilů a vozidel, pronájem dopravních vozidel, půjčování vozidel.

Třídy výrobků a služeb:
35, 37, 39

(540)



(593) Obrazová

- (111) **403152**
(220) 14.02.2024
(320) 14.02.2024
(442) 27.03.2024
(151) 03.07.2024
(730) **INTERCONNECT s.r.o.**, K Jezírku 109, Křenice, 25084, CZ
(740) Mgr. Ing. Martin Černý, advokát, Chodská 1281/30, Praha 2, Vinohrady, 12000
(210) O-591387
(591) Barevná
(511) (38) telekomunikační přístupové služby, interaktivní telekomunikační služby, síťové telekomunikační služby, informace o telekomunikacích, provozování telekomunikačních sítí, provozování telekomunikačních systémů, počítačová komunikace a přístup k internetu, telekomunikační služby, služby rozhlasového a televizního vysílání, telefonní služby a mobilní telefonní služby, poskytování a pronájem telekomunikačních zařízení a vybavení.

Třídy výrobků a služeb:
38

(540)

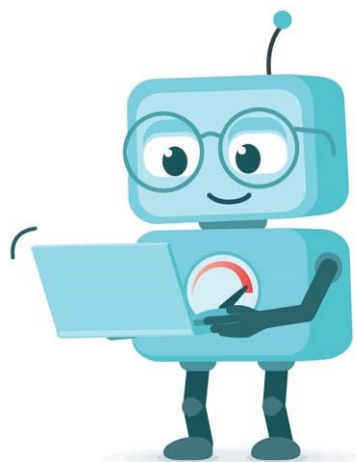

(593) Obrazová

- (111) **403153**
(220) 15.02.2024
(320) 15.02.2024
(442) 27.03.2024
(151) 03.07.2024
(730) **SÁRA JIŘÍ Ing.**, Šípková 458/7, Karlovy Vary, Doubí, 36007, CZ
(210) O-591429
(511) (35) reklamní, marketingové a propagační služby, event marketing (získávání zákazníků pořádáním akcí); (36) pronájem výstavních prostor, pronájem kancelářských prostor, pronájem obchodních prostor, pronájem prostor v obchodních centrech, pronájem prostor pro maloobchody, služby nemovitostní (realitní služby); (41) pronájem koncertních prostor; (42) navrhování porcelánu; (43) pořádání svatebních recepcí (místo konání), pronájem dočasných kancelářských prostor, dočasné ubytování, poskytování jídla a nápojů; (45) plánování a zajišťování svatebních obřadů.

Třídy výrobků a služeb:
35, 36, 41, 42, 43, 45

(540) **Plavírna**

(592) Slovní

(111) **403154**

(220) 15.02.2024

(320) 15.02.2024

(442) 27.03.2024

(151) 03.07.2024

(730) **DORŇÁK FILIP**, Nádražní 82/35, Mohelnice, 78985, CZ

(210) O-591430

(511) (6) kovové altány, kovové altánky (konstrukce), nástěnné dekorace z běžných kovů, trojrozměrné nástěnné dekorace vyrobené z běžných kovů, lepicí nástěnné dekorace z obecného kovu; (11) vany, koupací vany, sedací vany, vířivé vany, vany se sprchou, odpadové armatury umyvadel, odpadové armatury k vanám, bidety, příslušenství pro bidety, záchody splachovací, splachovací záchody s bidetovou sprchou, koupelňová umyvadla, podstavce pro koupelňová umyvadla, koupelňová umyvadla (části sanitárního zařízení), baterie k umyvadlu, elektrické krby, přenosné elektrické krby, domácí krby, sprchové hlavice, výsuvné sprchové hlavice, sprchové hlavice jako součásti zařízení na dodávku vody, sprchové a koupelňové kabiny, sprchové zástěny, nekovové zástěny na sprchové vaničky, sprchové vaničky, sprchové panely, sauny, přenosné parní sauny, parní lázně a sauny, výhřevné zařízení do sauny, noční lampičky, elektrické noční osvětlení, elektrická osvětlení, nástěnné osvětlení, zahradní osvětlení, venkovní osvětlení, solární osvětlení, dekorativní osvětlení, osvětlení, umyvadla (součásti hygienických zařízení), stojany na umyvadla a dřezy, umyvadla jako součásti toaletních skříněk; (18) slunečníky, plážové slunečníky, deštníky, slunečníky na terasy, slunečníky pro použití v exteriéru; (20) plastové vany, koupelňová zrcadla, rámy na zrcadla, osobní kompaktní zrcadla, ozdobná zrcadla, nástěnná zrcadla, zrcadla (nábytek), židle, vysoké židle, kancelářské židle, houpací židle, skládací židle, otočné židle, pracovní židle, jídelní židle, barové židle, rybářské židle, stojany na slunečníky, zrcadla s elektrickým osvětlením, skřínky pod umyvadlo, koupelňové toaletní skřínky s umyvadlem, zahradní nábytek, plastový zahradní nábytek, zahradní nábytek vyrobený z hliníku, zahradní nábytek vyrobený z kovu, zahradní nábytek vyrobený ze dřeva, kempingový nábytek, interiérový nábytek, kancelářský nábytek, kovový kancelářský nábytek, židle jako kancelářský nábytek, altánky (nábytek), nábytek na verandy, noční stolky, lepicí nástěnné dekorace ze dřeva.

Třídy výrobků a služeb:
6, 11, 18, 20

(540) **IREDA**

(592) Slovní

(111) **403155**

(220) 15.02.2024

(320) 15.02.2024

(442) 27.03.2024

(151) 03.07.2024

(730) **Horejš Martin**, Na Zámku 623, Nehvizdy, 25081, CZ

(210) O-591431

(511) (35) obchodní předváděcí akce (pořádání -), reklamní, marketingové a propagační služby, služby obchodních výstav a veletrhů.

Třídy výrobků a služeb:
35

(540) **ramkemp**

(592) Slovní

(111) **403156**

(220) 15.02.2024

(320) 15.02.2024

(442) 27.03.2024

(151) 03.07.2024

(730) **Skanska Residential a.s.**, Křižíkova 682/34a, Praha 8, Karlín, 18600, CZ

(740) **NEOLEGAL** - advokátní a patentová kancelář, JUDr. Petr Novotný,

Římská 2135/45, Praha 2, Vinohrady, 12000

(210) O-591434

(511) (36) developerská činnost v oblasti výkupu pozemků a prodeje a pronájmu bytů a budov, developerská činnost v oblasti bytového stavebnictví (nemovitostní služby), pojištění, finančnictví, peněžnictví, obchodování s nemovitostmi, služby v oblasti nemovitostí, poradenství v oblasti bytových investic, pronájem nemovitostí, pronájem nájemních domů, pronajímání kanceláří, správa nemovitostí; (37) stavebnictví, stavitelství, developerská činnost v oblasti stavebnictví, opravy a instalační služby ve stavebnictví, stavby bytových interiérů, výstavba bytových domů, výstavba dostupného bydlení; (42) architektonické poradenství, služby interiérové architektury, odborné konzultace týkající se návrhu interiérů bytových prostor, projektová činnost ve výstavbě, technické poradenské služby vztahující se ke stavebnictví, energetický audit, expertizy, inženýrská činnost, inženýrské práce (expertizy), plánování městské výstavby, projekce (stavební), projektová činnost, studie technických projektů, projektování, zeměměřičství.

Třídy výrobků a služeb:
36, 37, 42

(540) **D.O.K. Radlice**

(592) Slovní

(111) **403157**

(220) 16.02.2024

(320) 16.02.2024

(442) 27.03.2024

(151) 03.07.2024

(730) **INTEGRA CENTRUM s.r.o.**, Jabloňová 662/7, Brno, Medlánky, 62100, CZ

(210) O-591441

(511) (9) aplikační software, software pro virtuální a rozšířenou realitu; (38) poskytování telekonferenčních zařízení pro vzdělávací účely, poskytování telekomunikačních zařízení ke vzdělávacím účelům; (41) služby v oblasti vzdělávání, zábavy a sportu.

Třídy výrobků a služeb:
9, 38, 41

(540) **eduvio**

(592) Slovní

(111) **403158**

(220) 21.02.2024

(320) 21.02.2024

(442) 27.03.2024

(151) 03.07.2024

(730) **cysensic s.r.o.**, Na Humnech 1143/19, Praha 6, Ruzyně, 16100, CZ

(210) O-591537

(511) (35) administrativní služby, marketing, obchodní poradenství v oblasti digitální transformace, obchodní zprostředkovatelské služby, pomoc při řízení obchodních či průmyslových podniků, poradenství v oblasti řízení a organizace podniku, poradenství v oblasti řízení obchodní činnosti, provádění podnikových auditů, reklama, sjednávání a uzavírání obchodních transakcí pro třetí strany, sjednávání obchodních smluv pro jiné osoby, služby lead generation, účetnictví, kancelářské práce, vyhledávání potenciálních zákazníků pro jiné osoby, zprostředkování obchodů vztahující se k propojování různých odborníků se zákazníky; (42) blockchain jako služba (BaaS), digitální forenzní vyšetřování v oblasti počítačové kriminality, elektronické sledování osobních identifikačních údajů za účelem odhalení internetové krádeže identity, elektronické sledování pohybů na kreditní kartě za účelem odhalení internetových podvodů, navrhování počítačově simulovaných modelů, platforma jako služba (PaaS), počítačové programování chytrých kontraktů na technologii blockchain, poradenství v oblasti počítačových technologií, poradenství v oblasti umělé inteligence, poradenství v oblasti zabezpečení dat, poradenství v oblasti zabezpečení počítačů, poskytování online počítačového softwaru bez možnosti stažení, poskytování virtuálních počítačových systémů prostřednictvím cloud computingu, sledování počítačových systémů za účelem odhalení nepovoleného přístupu nebo úniku dat, software jako služba (SaaS), softwarové inženýrství pro zpracování dat, technologické poradenství v oblasti digitální transformace, tvorba počítačového softwaru, tvorba počítačových systémů, vzdálené monitorování provozu počítačového systému; (45) audity dodržování předpisů, audity dodržování právních předpisů, ostraha podniků a zařízení prostřednictvím monitorovacích systémů, poskytování licencí k duševnímu vlastnictví, právní průzkum, právní služby v oblasti sjednávání smluv pro

jiné osoby, právní správa licencí, pronájem názvů internetových domén, příprava právních dokumentů.

Třídy výrobků a služeb:
35, 42, 45

(540)

cysensic

(592) Slovní

(111) **403159**

(220) 21.02.2024

(320) 21.02.2024

(442) 27.03.2024

(151) 03.07.2024

(730) **Kalíšek JUDr. Ing., Ph.D., CIPP/E, CIPM**, Na Humnech 1143/19, Praha 6, Ruzyně, 16100, CZ

(210) O-591538

(511) (35) administrativní služby, externí správa společností, obchodní poradenství v oblasti digitální transformace, obchodní zprostředkovatelské služby, pomoc při řízení obchodních či průmyslových podniků, poradenské služby pro obchodní vedení, poradenství v oblasti řízení a organizace podniku, poradenství v oblasti řízení lidských zdrojů, poradenství v oblasti řízení obchodní činnosti, profesionální obchodní poradenství, provádění podnikových auditů, sjednávání a uzavírání obchodních transakcí pro třetí strany, sjednávání obchodních smluv pro jiné osoby, styk s veřejností, subdodavatelské služby (pomoc v obchodní činnosti), kancelářské práce, zprostředkování obchodů vztahující se k propojování různých odborníků se zákazníky; (42) digitální forenzní vyšetřování v oblasti počítačové kriminality, platforma jako služba (PaaS), poradenství v oblasti počítačových technologií, poradenství v oblasti umělé inteligence, poradenství v oblasti zabezpečení dat, poradenství v oblasti zabezpečení počítačů, poskytování online počítačového softwaru bez možnosti stažení, poskytování virtuálních počítačových systémů prostřednictvím cloud computingu, sledování počítačových systémů za účelem odhalení nepovoleného přístupu nebo úniku dat, software jako služba (SaaS); (45) audity dodržování předpisů, audity dodržování právních předpisů, mediace (smírné řešení sporů), mimosoudní řešení sporů, poradenství v oblasti duševního vlastnictví, poskytování licencí k duševnímu vlastnictví, poskytování licencí k počítačovému softwaru (právní služby), právní advokátní služby, právní průzkum, právní převody vlastnických práv k majetku, právní služby v oblasti sjednávání smluv pro jiné osoby, právní správa licencí, pronájem názvů internetových domén, příprava právních dokumentů, registrace názvů domén (právní služby), sledování práv k duševnímu vlastnictví za účelem právního poradenství, služby rozhodců, vymáhání práv, správa autorských práv, udělování licencí (právní služby) v rámci vydávání softwaru.

Třídy výrobků a služeb:
35, 42, 45

(540)

#CY83RL4WY3R

(592) Slovní

(111) **403160**

(220) 21.02.2024

(320) 21.02.2024

(442) 27.03.2024

(151) 03.07.2024

(730) **cysensic s.r.o.**, Na Humnech 1143/19, Praha 6, Ruzyně, 16100, CZ

(210) O-591539

(511) (35) obchodní poradenství v oblasti digitální transformace, obchodní zprostředkovatelské služby, pomoc při řízení obchodních či průmyslových podniků, poradenství v oblasti řízení a organizace podniku, poradenství v oblasti řízení obchodní činnosti, provádění podnikových auditů, sjednávání a uzavírání obchodních transakcí pro třetí strany, sjednávání obchodních smluv pro jiné osoby, vyhledávání potenciálních zákazníků pro jiné osoby, zprostředkování obchodů vztahující se k propojování různých odborníků se zákazníky, vše z výše uvedeného se vztahuje k tvorbě, implementaci a ověřování systémů pro dosahování podnikové compliance a naplňování požadavků legislativy a regulace v oblasti informační a kybernetické bezpečnosti, ochrany osobních údajů a důvěrných informací v organizacích a jejich dodavatelských řetězcích, jakož i faktorů environmentálního, sociálního a správního řízení (ESG); (42) digitální forenzní vyšetřování v oblasti počítačové kriminality, elektronické sledování osobních identifikačních údajů za účelem odhalení internetové krádeže identity, elektronické sledování pohybů na kreditní kartě za účelem odhalení internetových podvodů, navrhování počítačově simulovaných modelů, platforma jako služba (PaaS), poradenství v oblasti umělé inteligence, poradenství v oblasti zabezpečení dat, poradenství v oblasti zabezpečení počítačů, poskytování online počítačového softwaru bez možnosti stažení, poskytování virtuálních počítačových systémů prostřednictvím cloud computingu, sledování počítačových systémů za účelem odhalení nepovoleného přístupu nebo úniku dat, software jako služba (SaaS), technologické poradenství v oblasti digitální transformace, vzdálené monitorování provozu počítačového systému, vše z výše uvedeného se vztahuje k tvorbě, implementaci a ověřování systémů pro dosahování podnikové compliance a naplňování požadavků legislativy a regulace v oblasti informační a kybernetické bezpečnosti, ochrany osobních údajů a důvěrných informací v organizacích a jejich dodavatelských řetězcích, jakož i faktorů environmentálního, sociálního a správního řízení (ESG); (45) audity dodržování předpisů, audity dodržování právních předpisů, ostraha podniků a zařízení prostřednictvím monitorovacích systémů, poskytování licencí k duševnímu vlastnictví, poskytování licencí k počítačovému softwaru, právní správa licencí, pronájem názvů internetových domén, příprava právních dokumentů, registrace názvů domén (právní služby), vymáhání práv, správa autorských práv, udělování licencí (právní služby) v rámci vydávání softwaru.

Třídy výrobků a služeb:

35, 42, 45

(540)

crimson

(592) Slovní

Přehled zápisů ochranných známek se změnou ve vztahu ke zveřejněným přihláškám

Kapitola obsahuje údaje o ochranných známkách zapsaných na základě ustanovení § 28 odst. 1 zákona č. 441/2003 Sb., u kterých došlo ke změně údajů oproti zveřejněné přihlášce ochranné známky.

Číselný přehled (111)	
403076	403078

Zápisy ochranných známek se změnou ve vztahu ke zveřejněným přihláškám

(111) **403076**
(220) 02.12.2016
(320) 02.12.2016
(442) 28.06.2017
(151) 03.07.2024
(540)



(593) Obrazová
(730) **Odborový svaz zdravotnictví a sociální péče České republiky**,
Hartigova 1107/54, Praha 3, Žižkov, 13000, CZ
(511) (9) přístroje a nástroje vědecké, námořní, geodetické, fotografické, filmové, optické, přístroje pro vážení, měření, signalizaci, kontrolu (inspekci), záchranu a přístroje pro vyučování, přístroje a nástroje pro vedení, přepínání, přeměnu, akumulaci, regulaci nebo řízení elektrického proudu, ústrojí pro přístroje na mince, pokladny registrační, kalkulačky, hasicí přístroje; (16) lepidla pro papírenství nebo domácnost, materiál pro umělce, štětce, psací stroje a kancelářské potřeby (vyjímaje nábytek), učební a vyučovací pomůcky s výjimkou přístrojů; (35) kancelářské práce.

Třídy výrobků a služeb:
9, 16, 35

(591) Barevná
(210) O-535688

(111) **403078**
(220) 04.01.2022
(320) 04.01.2022
(442) 23.03.2022
(151) 03.07.2024
(540)



(593) Obrazová
(730) **Navláčil a.s.**, Bartošova 5532, Zlín, 76001, CZ
(511) (19) nekovové stavební materiály a prvky, nekovové přenosné stavební prvky, sochy a umělecké předměty vyrobené z materiálů jako kámen, beton a mramor, zahrnuté v této třídě, asfalt, směla, kámen, hlína a minerály, nekovové pancéřování, plnicí hmoty, prefabrikovaná dlažba, smola, bitumen a asfalt; (37) stavebnictví a demolice staveb, provádění průmyslových staveb, pronájem nástrojů, strojů, zařízení a vybavení pro stavebnictví, demolice, úklid a údržbu, hubení škůdců, dezinfekce a ochrana proti škůdcům, dobývání přírodních zdrojů, antikoroziní úprava, aplikace mostních dilatačních spár, aplikace nátěrů na opravy stěn, aplikace nátěrů na plavecké bazény, aplikace nátěrů na tunely, aplikace ochranného nátěru na dřevo, aplikace ochranných nátěrů na povrchy nádrží, aplikace omítky na plavecké bazény, aplikace omítky na tunely, aplikace opláštění na kabely, aplikace vyrovnávacích potěrů, broušení podlah, čerpání a čištění septiků, čerpání septikových nádrží, čištění a opravy hořáků, čištění a opravy kotlů, čištění instalací pro rozvod vody, čištění cisteren, čištění elektromotorů, čištění komínů, čištění kotlů, čištění mobilních konstrukcí, čištění místních dilatačních zařízení, čištění odpadů a kanalizací, čištění odtoků, čištění odtoků vysokotlakou vodní tryskou, čištění podlahových krytin, čištění povrchů pískováním, čištění povrchů stěn, čištění průmyslových kotlů, čištění skladovacích kontejnerů, čištění strojů, čištění van, demontáž lešení, dekorace budov, dobíjení baterií, dobíjení baterií a akumulátorů, dodatečné vybavení a úpravy strojů, elektroinstalace, informace o opravách, informace o údržbě měřicího a zkušebního zařízení, informační služby týkající se renovace budov, informační služby v oblasti instalace bezpečnostních systémů, informační služby v oblasti údržby

bezpečnostních systémů, instalace a montáž alarmů, poplašných zařízení, zámků a zabezpečovacích zařízení, jejich údržba a opravy, instalace a opravy antén, instalace a opravy elektrických spotřebičů, instalace a opravy kamen, instalace a opravy mrazicích zařízení, instalace a opravy zařízení na ochranu proti povodním, instalace a údržba fotovoltaických zařízení, instalace a údržba zavlažovacích systémů, instalace aktivní protipožární ochrany, instalace audiovizuálního vybavení, instalace barevných panelů na fasády budov, instalace bleskosvodů, instalace boilerů, instalace chladicích přístrojů, instalace dočasných zábran, instalace dveří a oken, instalace ekologických inženýrských systémů, instalace elektrických generátorů, instalace elektrického ohřevu potrubí, instalace fotovoltaických článků a modulů, instalace geotermálních zařízení, instalace hydraulického vybavení, instalace integrovaných rádiových sítí, instalace kancelářského zařízení, instalace kobereců, instalace komerčních přístrojů na vaření, instalace konstrukcí s vysokou pevností tahu, instalace kuchyní, instalace kuchyňského zařízení, instalace lékařských přístrojů, instalace, montáž, údržba a opravy počítačového hardwaru a telekomunikačních přístrojů, instalace, montáž, údržba a opravy topných, ventilačních a klimatizačních zařízení, instalace, montáž, údržba a opravy výtahů a zdvihů, instalace motorů, instalace mrazáků, instalace mříží, instalace nádrží na dešťovou vodu, instalace nástrojových systémů, instalace obkladů fasád, instalace ohnivzdorných obkladů, instalace ohřevu s tzv. skin efektem, instalace, opravy a údržba parních kondenzátorů, instalace, opravy a údržba chladicích motorů, instalace, opravy a údržba kondenzačních zařízení, instalace, opravy a údržba bojlerového potrubí, instalace osvětlovacích systémů, instalace pasivní protipožární ochrany, instalace plynových a vodovodních potrubí, instalace pneumatických systémů pro manipulaci s velkoobjemovým materiálem, instalace polic, instalace potrubní izolace, instalace pouličních informačních poutačů, instalace pracovních a stavebních plošin, instalace přenosových vedení, instalace přístrojů na sušení, instalace přístrojů pro dodávání a distribuci plynu, instalace přístrojů pro generování energie, instalace přístrojů pro hygienická zařízení, instalace přístrojů pro osvětlení, instalace přístrojů pro rozvod vody, instalace přístrojů spořicích energií, instalace produktů na impregnaci přízemí budov, instalace průmyslové protipožární ochrany, instalace průmyslového ohřevu potrubí, instalace průmyslových pecí, instalace průmyslových strojů, instalace průmyslových zařízení, instalace radiofrekvenčních komunikačních systémů, instalace radiopřijímačů, instalace sádkartonových desek, instalace skladovacích zařízení, instalace solárních energetických systémů, instalace solárních panelů jakožto energetických systémů, nikoli pro obytné budovy, instalace solárních panelů jakožto energetických systémů pro obytné budovy, instalace střeš, instalace střešních oken, instalace střešních krytin z plsti, instalace strojů, instalace systémů centrálních vysavačů, instalace systémů elektrického osvětlení a energetických systémů, instalace systémů hašení požáru, instalace systémů k tlumení požáru, instalace systémů kabelové televize, instalace systémů ke kontrole pohybu domácích zvířat, instalace systémů na ochranu proti blesku, instalace systémů na odvod dešťové vody, instalace systémů na shromažďování dešťové vody, instalace systémů na zachycování dešťové vody, instalace systémů odsávání kouře, instalace systémů odvádění tepla, instalace systémů pro ochranu životního prostředí, instalace systémů průmyslové televize, instalace technických sítí na staveništích, instalace těsnění proti průvanu u posuvných oken, instalace trubkového obložení do průchodů, instalace, údržba a opravy kancelářského zařízení, instalace, údržba a opravy kuchyňského vybavení, instalace, údržba a opravy kancelářských strojů a zařízení, instalace, údržba a opravy strojů, instalace uzemnění, instalace vnitřních dělicích příček, instalace vnitřních dělicích příček budov, instalace vodovodních rozvodů, instalace vodovodního potrubí, instalace vybavení budov, instalace vybavení na prání a kuchyňského vybavení, instalace vybavení pro automatizaci budov, instalace vybavení pro catering, instalace vyrobených stavebních prvků, instalace zabezpečovacího a bezpečnostního vybavení, instalace zařízení na ochranu proti slunci, instalace zařízení pro fyzickou kontrolu vstupu, instalace zařízení pro prevenci krádeží, instalace změkčovačů vody, instalační služby pro výstavbu lešení, pracovních a stavebních plošin, instalační služby, údržba a opravy v této oblasti, instalatérství a instalace plynu a vody, instalování dešťových okapů, instalování dočasných konstrukcí pro obchodní výstavu, izolace potrubí, izolace sklepů proti vodě, izolační a těsnicí práce v interiéru, izolační práce, klempířské a sklenářské služby, leštění, lakování, leštění betonu, leštění (čištění), likvidace nebezpečného odpadu, likvidace odpadu (úklidové služby), malba a nátěr interiéru a exteriéru, malba nástřikem, malířské a lakýrníkové práce, malování a dekorace, montáž a údržba tepelných solárních zařízení, montáž bednění pro inženýrské stavby, montáž bednění pro stavební účely, montáž

brán, montáž dočasného sezení, montáž dočasných plotů, montáž dveří, montáž dveří a oken, montáž dveřních kování, montáž dvojitých podlah, montáž hydroelektrických systémů, montáž informačních tabulí, montáž izolačních materiálů, montáž konferenčních stánků, montáž lešení, montáž lešení pro inženýrské stavby, montáž lešení pro stavební účely, montáž mezipater, montáž oplocení, montáž plynovodů, montáž podlahových krytin, montáž posuvného bednění, montáž prefabrikovaných stavebních prvků, montáž průmyslových potrubí, montáž průmyslových tlakových zařízení, montáž průmyslových tlakových nádob, montáž regálů, montáž skladovacích systémů, montáž slévárenských výrobků, montáž stavebních konstrukcí, montáž stavebních lešení, pracovních a stavebních plošin, montáž střešních krovů, montáž strojového zařízení, montáž systémů pro formování betonu, montáž tažných bednění, montáž tlakových bezpečnostních zařízení, montáž tribun, montáž veletržních stánků, montáž výstavních stánků, montáž vývěsních tabulí, montáže lešení, montáže stropních obložení, nanášení ochranných nátěrů na duté povrchy, nanášení povrchových nátěrů, nanášení ochranných nátěrů na duté povrchy, nanášení povrchových nátěrů, nastavování pilových listů, obnova střech, odrezování, nátěry nebo opravy cedulí, nátěry potrubí, natírání kovových povrchů za účelem zabránění koroze, natírání kovů nástřikem, nouzový servis přístrojů pro rozvod elektřiny, nouzový servis přístrojů pro rozvod plynu, nýtování, obnova průmyslových strojů, oprava dřevěných podlah, oprava laminátových podlah, oprava podlah z umělého dřeva, oprava zařízení na ochranu proti slunci, opravné stavební práce, opravy a rozebírání silnic, opravy a údržba čerpadel, opravy a údržba chladicích přístrojů a zařízení, opravy a údržba elektronických zařízení, opravy a údržba elektronických zobrazovacích panelů, opravy a údržba generátorů elektřiny, opravy a údržba kompresorů, opravy a údržba lisů na zpracování kovů, opravy a údržba stavebního lešení, pracovních a stavebních plošin, opravy a údržba vybavení na zemní práce, opravy a údržba vybavení na výrobu silnic, opravy betonu, opravy dlaždic, opravy jeřábů, opravy lešení, opravy náradí,

opravy nebo údržba elektrických motorů, opravy nebo údržba elektrických světelných zařízení, opravy nebo údržba elektrických generátorů, opravy nebo údržba stavebního vybavení, opravy nebo údržba stavebních strojů a zařízení, opravy nebo údržba strojů a zařízení na nakládání a vykládání, opravy oplocení, opravy plynových nádob, opravy podlahových krytin, opravy přístrojů pro osvětlení, opravy přístrojů pro rozvod vody, opravy průmyslových strojů, opravy stavebních strojů a stavebního vybavení, opravy systémů plynových rozvodů, opravy zárubní, ošetřování proti rzi, pískování kovových ploch, pískování nekovových ploch, pokládání dlaždic, cihel nebo panelů, pokládání dřevěných podlah, pokládání elektrických sítí, pokládání kabelů, pokládání kanalizačního potrubí, pokládání laminátových podlah, pokládání parketové podlahy, pokládání podlah z umělého dřeva, pokládání podlahových dlaždic, pokládání pozemních kabelů, pokládka kabelů, pokrývání betonu, pokrývání kanalizace, pokrývání kanalizačních potrubí, pokrývání zdiva, poskytování informací vztahujících se k opravám nebo údržbě stavebních strojů a přístrojů, poskytování informací vztahujících se k opravám nebo údržbě elektromotorů, poskytování informací vztahujících se k instalaci strojů, poskytování informací vztahujících se k opravám nebo údržbě elektrických spotřebičů, poskytování informací vztahujících se k opravám nebo údržbě kotlů, poskytování informací vztahujících se k opravám nebo údržbě mrazicích strojů a přístrojů, poskytování informací vztahujících se k opravám nebo údržbě van; (42) vědecké a technologické služby, konzultační služby v oblasti informačních technologií.

Třídy výrobků a služeb:

19, 37, 42

(210) O-576785

Ochranné známky zrušené a prohlášené za neplatné

Tato kapitola obsahuje údaje o rozhodnutích o zrušení ochranné známky na základě ustanovení § 31 zákona č. 441/2003 Sb. nebo o prohlášení ochranné známky za neplatnou na základě ustanovení § 32 zákona č. 441/2003 Sb. Existuje-li důvod zrušení/prohlášení ochranné známky za neplatnou pouze ve vztahu k některým z výrobků nebo služeb, Úřad ochrannou známku zruší/prohlásí za neplatnou pouze pro tyto výrobky nebo služby. Údaje o výsledku rozhodnutí (zrušení ochranné známky, částečné zrušení ochranné známky, prohlášení ochranné známky za neplatnou, prohlášení ochranné známky za částečně neplatnou) jsou uvedeny za datem právní moci rozhodnutí s názvem "Datum právní moci rozhodnutí/výsledek rozhodnutí".

(111) 345610
(540)



(594) Kombinovaná
02.07.2024 / NABYTÍ P.M. - ZRUŠENÍ OZ

(111) 354873
(540)



(594) Kombinovaná
02.07.2024 / NABYTÍ P.M. - ZRUŠENÍ OZ

(111) 354871
(540)



(594) Kombinovaná
02.07.2024 / NABYTÍ P.M. - ZRUŠENÍ OZ

(111) 354874
(540)



(594) Kombinovaná
02.07.2024 / NABYTÍ P.M. - ZRUŠENÍ OZ

(111) 354872
(540)



(594) Kombinovaná
02.07.2024 / NABYTÍ P.M. - ZRUŠENÍ OZ

(111) 387740
(540)



(593) Obrazová
29.06.2024 / NABYTÍ P.M. - PROHLÁŠENÍ OZ ZA NEPLATNOU

Přehled obnov zápisu ochranných známek

Kapitola obsahuje údaje o ochranných známkách, u kterých byl na žádost vlastníka obnoven zápis podle ustanovení § 28 odst. 2 zákona č. 441/2003 Sb.

Číselný přehled (111)											
110207	110214	162414	162484	165775	178711	185696	186498	190685A	190821	192117	193615
195033	195107	195180	195248	195446	196062	198308	200081	207342	235348	242799	266282
268711	270430	270431	270437	270538	270919	270994	271115	271829	272111	272198	272252
272383	272384	272385	272652	273480	273481	273870	274038	274393	274872	274968	275545
275847	276754	277921	278173	278420	279980	288212	294930	339611	341523	342161	342905
342906	342907	342908	342917	343082	343083	343084	343145	343784	343785	344457	344851
345016	345113	345671	345672	345685	346197	346556	346595	346654	346825	347009	347062
347485	347647	347963	348023	348253	348534	348583	348584	348585	348586	349029	349742
349827	350335	350343	350344	350394	350964	351012	351014	351018	351029	351171	351398
351612	355071	358901	360049	360937	361097	361456	364869	365288			

Obnovy zápisu ochranných známek

(111) **110207**
(220) 27.06.1924
(151) 27.06.1924
(540)

RADION

(592) Slovní
(730) **LKOCZ, a.s.**, Osiková 1781/2c, České Budějovice, České Budějovice 6, 37008, CZ
(740) PROPATENT, JUDr. Matěj Sedláček, Pod Pekařkou 107/1, Praha 4, Podolí, 14700
(511) Umělé jedlé tuky, dietní prostředky, tuky a tukové výrobky všeho druhu (margarin a margarínové výrobky, rostlinné tuky, tukové náhražky), krmiva, s přísadou zeleniny vyráběné poživatiny, potraviny, oleje všeho druhu, omastek všeho druhu, poživatiny, apreturní prostředky, chemické výrobky, chemické výrobky pro textilní průmysl, chemicko-technické výrobky, kosmetické krémy, desinfekční prostředky, tuky technické, medicínální, jedlé a jiné tuky všech druhů, tuková kyselina, fermez, prostředky na vydělávání kůže, glycerin a glycerinové výrobky, voda na vlasy, zubní a ústní voda, lepidla, laky, oleje jedlé, technické, medicínální, éterické a svítící, oleje všech druhů, přípravky kosmetické, louhové, prací a toaletní, prostředky na cidění, čištění a konservování, mazadla, mýdlo toaletní, medicínální, na drhnutí, cidící, na zuby a jiná mýdla v pevné, měkké, tekuté, práškovité a jiné formě, mydlářské zboží, stearin a stearinové výrobky, prací prášek, vodní sklo, zubní prášek, zubní pasta.

Třídy výrobků a služeb:
1, 2, 3, 4, 5, 29, 30, 31

(210) O-2124

(111) **110214**
(220) 03.10.1924
(151) 03.10.1924
(540)

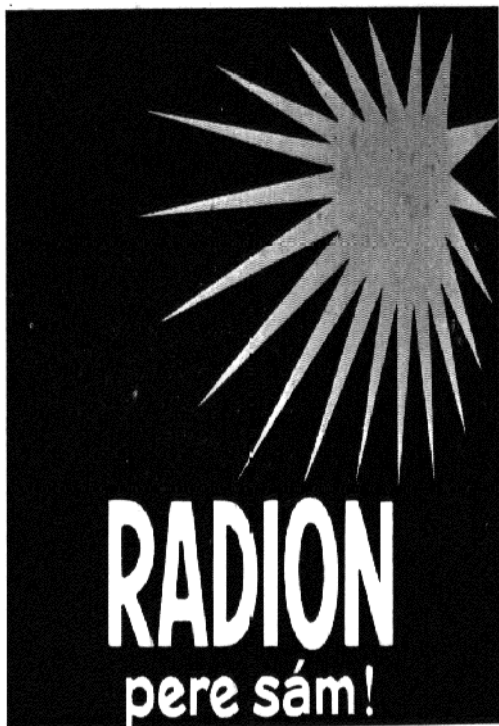

(594) Kombinovaná
(730) **LKOCZ, a.s.**, Osiková 1781/2c, České Budějovice, České Budějovice 6, 37008, CZ
(740) PROPATENT, JUDr. Matěj Sedláček, Pod Pekařkou 107/1, Praha 4, Podolí, 14700
(511) Apreturní prostředky, chemické výrobky, chemické výrobky pro textilní průmysl, chemicko-technické výrobky, desinfekční prostředky, přípravky kosmetické, louhové, prací a toaletní, mydlářské zboží, prací prášek, vodní sklo.

Třídy výrobků a služeb:
1, 2, 3, 4, 5
(210) O-3358

(111) **162414**
(220) 10.09.1974
(151) 10.06.1975
(540)

PONY

(592) Slovní
(730) **Luxembourg Pony Holdings S.à r.l.**, 6 rue Eugène Ruppert, Grand Duchy of Luxembourg, Luxembourg, LU
(740) Havlík Švorčík a partneři, advokátní a patentová kancelář, JUDr. Michal Havlík, Hálkova 1406/2, Praha 2, Nové Město, 12000
(511) Obuv, tašky a brašny, kopací míče.

Třídy výrobků a služeb:
16, 18, 25, 28

(210) O-48137

(111) **162484**
(220) 23.10.1974
(151) 01.08.1975
(540)

LOCTITE

(592) Slovní
(730) **Henkel AG & Co. KGaA**, Henkelstraße 67, 40589 Düsseldorf, DE
(740) FAJNOR IP s.r.o., Pobřežní 249/46, Praha 8, Karlín, 18600
(511) (1) tuhnutí pryskyřičné kapalné směsi s anaerobními vytvrzovacími vlastnostmi, zejména takové, které jsou zásadně přeměnitelné z kapalin na tuhé látky vyloučením vzduchu při uzavření mezi těsně přiléhající plochy.

Třídy výrobků a služeb:
1

(210) O-48246

(111) **165775**
(220) 11.07.1984
(151) 23.10.1984
(540)

SPOFAX

(592) Slovní
(730) **Zentiva, k.s.**, U kabelovny 130/22, Praha 10, Dolní Měcholupy, 10200, CZ
(740) C|K|T ČERVENKA TURKOVÁ & PARTNERS Advokátní, patentová a známková kancelář, Mgr. Radka Červenková, advokátka, Anny Letenské 34/7, Praha 2, Vinohrady, 12000
(511) Výrobky lučební pro zdravotnický průmysl; umělé a syntetické pryskyřice; lučebniny na konzervování potravin; výrobky kosmetické, etherické oleje; zdravotnická mýdla, prostředky na čištění zubů; výrobky farmaceutické, veterinářské a zdravotnické; léčiva pro lidi a zvířata; medikované krmné přípravky; výrobky dietetické pro děti a nemocné; náplasti, materiál na obvazy; hmoty na plombování zubů a na otisky zubů; desinfekční prostředky; prostředky na ničení plevele a škodlivých zvířat; medicínální nápoje; sirupy k farmaceutickým účelům; umělé zuby; chemické přísady do krmiv.

Třídy výrobků a služeb:
1, 3, 5, 10, 31

(210) O-53718

(111) **178711**
(220) 18.02.1994
(151) 04.08.1994
(540)



(594) Slovní grafická
(730) **Sejna Ladislav Ing.**, I. máje 4365/21, Jablonec nad Nisou, Mšeno nad Nisou, 46604, CZ
(511) (9) kancelářská technika, výpočetní technika, zejména počítače a jejich přídatná zařízení jako tiskárny, monitory, klávesnice, plottery, scanery, modemy, počítačové programy, programové vybavení.

Třídy výrobků a služeb:
9

(210) O-87024

(111) **185696**
(220) 22.11.1994
(151) 14.06.1995
(540)



(594) Kombinovaná
(730) **CHÂTEAU VALTICE - Vinné sklepy Valtice, a.s.**, Vinařská 407, Valtice, 69142, CZ
(740) Mgr. Simona Hejdová, advokátka, Cyrilská 508/7, Brno, Trnitá, 60200
(511) (33) víno všech druhů.

Třídy výrobků a služeb:
33

(210) O-94469

(111) **186498**
(220) 29.08.1994
(151) 04.07.1995
(540)



(593) Obrazová
(730) **Fruit of the Loom, Inc.**, One Fruit of the Loom Drive, Bowling Green, KY, US
(740) Rott, Růžička & Guttman s.r.o., Vyskočilova 1566, Praha 4, Michle, 14000
(511) (25) oblečení všeho druhu pro muže, ženy a děti, obuv a pokrývky hlavy.

Třídy výrobků a služeb:
25

(210) O-92225

(111) **190685A**
(220) 19.10.1994
(151) 06.02.2002
(540)



(594) Kombinovaná
(730) **Řebíček Tomáš PhDr.**, Stará Riviera 757, Frýdek-Místek, Místek, 73801, CZ

(740) Silesia Patent s.r.o., Soukromá 261, Václavovice, 73934
(511) (3) kosmetické a mydlářské výrobky.

Třídy výrobků a služeb:
3

(210) O-176170

(111) **190821**
(220) 15.02.1995
(151) 21.05.1996
(540)

EXMAL

(592) Slovní
(730) **Dombrovský Pavel**, Ústecká 458/82, Děčín, Děčín V-Rozbělesy, 40502, CZ
(511) (37) tapetování a natěračské práce.

Třídy výrobků a služeb:
37

(210) O-97326

(111) **192117**
(220) 16.09.1994
(151) 24.07.1996
(540)

NIBCO

(592) Slovní
(730) **NIBCO, Inc.**, 1516 Middlebury Street, Elkhart, IN, US
(740) Rott, Růžička & Guttman s.r.o., Vyskočilova 1566, Praha 4, Michle, 14000
(511) (6) výrobky z obecných kovů a jejich slitin, kovové roury, trubky, potrubí, ventily, kovové spojnice a tvarovky, díly a armatury; (11) zařízení pro vytápění, zařízení na výrobu páry, chlazení, sušení, větrání, klimatizaci, pro zásobování vodou a sanitární účely, díly a součásti těchto zařízení; (17) nekovové trubky a spojovací součásti potrubí, spojky a ventily, díly a armatury; (19) nekovové trubky a spojovací součásti potrubí, spojky a ventily, díly a armatury.

Třídy výrobků a služeb:
6, 11, 17, 19

(210) O-92681

(111) **193615**
(220) 15.09.1994
(151) 25.09.1996
(540)

SUPERBOND

(592) Slovní
(730) **Henkel AG & Co. KGaA**, Henkelstrasse 67, 40589 Düsseldorf, DE
(740) FAJNOR IP s.r.o., Pobřežní 249/46, Praha 8, Karlín, 18600
(511) (1) sekundová lepidla pro domácí upotřebení založená na kyankrylátové bázi, určená k rychlému slepení zejména gumy, keramiky, kůže, kovu, plastických hmot, porcelánu, dřeva apod; (16) lepidla pro domácí upotřebení založená na kyankrylátové bázi, určená k rychlému slepení

zejména gumy, keramiky, kůže, kovu, plastických hmot, porcelánu, dřeva apod.

Třídy výrobků a služeb:
1, 16

(210) O-92644

(111) **195033**
(220) 18.05.1994
(151) 25.11.1996
(540)

FerroForm

(592) Slovní
(730) **Ferrosan ApS**, Delta Park 37, 2665 Vallensbæk Strand, DK
(740) ZIVKO MIJATOVIC & PARTNERS s.r.o., Jugoslávských partyzánů 639/26, Praha 6, Bubeneč, 16000
(511) (5) výrobky farmaceutické, zvěrolékařské a zdravotnické, výrobky dietetické pro děti a nemocné, náplasti, obvazový materiál, hmoty určené k plombování zubů a na otisky zubů, dezinfekční prostředky, prostředky k hubení rostlinných a živočišných škůdců, antiparazitní látky; (31) výrobky zemědělské a zahradnické, např. surové obilniny neupravené k lidské výživě a všeobecné zemědělské produkty, které nebyly podrobeny žádné úpravě, produkty lesnické včetně nezpracovaného dřeva, semena, která jsou zařazena do tř.31, živá zvířata, čerstvé ovoce a zelenina, sazenice, živé rostliny a přírodní květiny, zvířecí krmiva a slad.

Třídy výrobků a služeb:
5, 31

(210) O-89562

(111) **195107**
(220) 18.07.1994
(151) 25.11.1996
(540)



(554) Prostorová
(730) **ARNIKA - Josef Šmerda a synové, společnost s ručením omezeným**, Hamrnická 216, Drmoul, 35301, CZ
(511) (32) bylinné sirupy a maceráty nealkoholické; (33) bylinné sirupy, maceráty a lihoviny.

Třídy výrobků a služeb:
32, 33

(210) O-91236

(111) **195180**
(220) 25.08.1994
(151) 25.11.1996
(540)



**INTERGLASS
SYMPOSIUM**

(594) Kombinovaná
(730) **Město Nový Bor**, nám. Míru 1, Nový Bor, 47301, CZ
(740) BOHEMIA PATENT, Ing. Jana Vandělíková, Petrská 1136/12, Praha 1, Nové Město, 11000
(511) (35) propagace sklářské výroby.

Třídy výrobků a služeb:
35

(210) O-92183

(111) **195248**
(220) 20.10.1994
(151) 25.11.1996
(540)



(594) Kombinovaná
(730) **ARGÍ, spol. s r.o.**, Zdíbská 207/10, Praha 8, Kobylisy, 18200, CZ
(511) (9) software; (35) automatizované zpracování dat, reklamní činnost; (37) montáž a opravy kancelářské a reprodukční techniky; (41) vydavatelská a nakladatelská činnost; (42) grafické práce pro reklamní účely, tisk novin a časopisů, projektování elektrických zařízení, poskytování software.

Třídy výrobků a služeb:
9, 35, 37, 41, 42

(210) O-93444

(111) **195446**
(220) 03.02.1995
(151) 26.11.1996
(540)

OMNIMEDIA

(592) Slovní
(730) **Omnimedia s.r.o.**, Jeseniova 1169/51, Praha 3, Žižkov, 13000, CZ
(740) Macek and Partners, Mgr. Jiří Macek, Sázavská 751/16, Praha 2, Vinohrady, 12000
(511) (16) papír a výrobky z papíru, lepenky a kartonážní výrobky, tiskoviny, časopisy, periodika, knihy, výrobky knihařské, fotografie, psací potřeby, kancelářská lepidla, potřeby pro umělce, štětce, psací stroje, kancelářské potřeby kromě nábytku, učební a školní potřeby a pomůcky, hrací karty, tiskací písma, štočky, pojidla pro pap. průmysl, včetně reklamních a propagačních materiálů; (35) reklamní agentura, reklamní činnost všeho druhu ve všech médiích a na všech druzích nosičů; (38) rozesílání a distribuce reklamních materiálů všeho druhu.

Třídy výrobků a služeb:
16, 35, 38

(210) O-96959

(111) **196062**
(220) 04.05.1994
(151) 02.01.1997
(540)

FRAGMENT

(592) Slovní
(730) **Albatros Media a.s.**, 5. května 1746/22, Praha 4, Nusle, 14000, CZ
(511) (1) chemické výrobky: pro průmysl a vědecké účely, pro fotografii, zemědělství, zahradnictví, lesnictví, umělé pryskyřice, plastické hmoty v surovém stavu (v prášku, pastách, v tekutém stavu), půdní hnojiva přírodní a umělá, prostředky: hasící, pro kalení, pro svařování, pro konzervaci potravin, třísloviny, průmyslová pojidla, prostředky k čištění sporáků, tuť, antimon, alkalické a alkalickozemité kovy, bauxit; (2) barvy, laky, fermeže pro průmyslové a umělecké textilní barvy, přípravky k barvení potravin a nápojů, barviva, antikorozivní a impregnační nátěry, barvířské přípravky, mořidla, přírodní pryskyřice, kovové folie, kovy v prášku pro účely malířské a dekorátéřské; (3) přípravky: prací a bělicí, čistící, lešticí, odmašťovací, mýdlo, výrobky: kosmetické, voňavkářské včetně éterických olejů, vodičky na vlasy, zubní pasty, prášky, želatina pro potravinářské účely, mořidla na prádlo, barvy na vlasy; (4) průmyslové oleje a tuky, mazadla, prostředky na vázání prachu, paliva (černé a hnědé uhlí), palivové dřevo, oleje, pohonné hmoty, prostředky pro svícení, svíčky, svíce, noční lampičky, knoty; (5) výrobky: farmaceutické, zvěrolékařské, zdravotnické, dietetické pro děti a nemocné, chemické pro účely lékařské, náplasti, obvazový materiál, hmoty určené k plombování zubů a na otisky, prostředky: dezinfekční, k hubení rostlinných a živočišných škůdců.

antiparazitní látky; (6) obecné kovy, v surovém a polozpracovaném stavu a jejich slitiny, kotvy, zvony, stavební materiál z válcovaného a litého kovu, kolejnice a jiný kovový materiál určený k železničním účelům, řetězy, kovové kabely a dráty (s výjimkou drátů k elektrotechnickým účelům), zámečnické výrobky, kovové roury, nedobytné pokladny a schránky, ocelové kuličky, podkovy, hřebíky a šrouby, jiné kovové výrobky, které nejsou obsaženy v jiných třídách, rudy; (7) stroje a obráběcí stroje (s výjimkou těch, které jsou zahrnuty ve tř. 9-12 a 16), motory, soukolí a hnací řemeny, zemědělské stroje a lůhne, maznice, elektrotechnická zařízení a přístroje pro domácnost (drtiče, mixery, mlýnky); (8) ruční nástroje zastávající funkci nářadí v příslušných oborech, nožičské výrobky včetně nožičských výrobků z drahých kovů, včetně břitev a holicích elektrických strojků, vidličky a lžice včetně z drahých kovů, zbraně sečné a bodné, strojky na stříhání vlasů; (9) přístroje a nástroje k vědeckým a laboratorním účelům, přístroje a nástroje navigační, tj. přístroje a nástroje určené k přenášení rozkazů, k měření a přístroje všeobecně užívané při řízení lodí a letadel, přístroje a nástroje geodetické a přístroje pro bezdrátovou telegrafii, přístroje fotografické, kinematografické, optické, včetně promítacích obrazů a zvětšovací přístrojů, přístroje a nástroje k vážení a měření, přístroje a nástroje signalizační včetně signálních píšťal, přístroje a nástroje pro účely záchranné a učební, automaty uváděné v činnost vhozením mince nebo známky, přístroje pro záznam a reprodukci mluveného slova, zapisovací pokladny a počítačové stroje včetně kancelářských a děrovacích strojů, hasicí přístroje, speciální pouzdra pro přístroje a nástroje, které jsou zařazeny do tř. 9, elektrotermické nástroje a přístroje, jako: ruční elektrické svářečky, elektrické žehličky apod., elektrické přístroje a zařízení jako: elektricky vytápěné: podušky, oděvy a součásti oděvů, ohříváče nohou, elektrické zapalovače a obdobná zařízení: elektromechan. zařízení pro domácí účely určená k čištění jako: vysavače prachu, leštiče parket apod., zejména diskety, kazety, gramofonové desky, CD, videokazety, nosiče dat, software a programové produkty; (10) přístroje a nástroje: chirurgické, lékařské, zubolékařské, zvěrolékařské včetně speciálního nábytku pro tyto obory a včetně přístrojů a zdravotnických pomůcek jako: ortopedické, bandáže, zdravotnické, výrobky z gumy, protézy; pokrývky vytápěné elektricky, chirurgické nástroje nožičského charakteru; (11) osvětlovací a topná zařízení na výrobu páry, zařízení pro vaření, chlazení, větrání včetně klimatizace nebo zařízení pro úpravu vzduchu, zařízení pro rozvod vody a zařízení zdravotnická; (12) pozemní vozidla, motory pro pozemní vozidla, poháněcí soukolí a hnací řemeny pro pozemní vozidla, zařízení pro leteckou, lodní a pozemní dopravu; (13) ohňostroje, výrobky k pyrotechnickým účelům; (14) drahé kovy a jejich slitiny, předměty z drahých kovů, jejich slitin nebo dublovaných kovů, bižuterie z umělých a plastických hmot, hodiny a chronometrická zařízení včetně speciálních pouzder, umělecké předměty z bronzy; (15) hudební nástroje včetně mechanických klavírů a jejich příslušenství, hudební skříně; (16) papír a výrobky z papíru, lepenky a kartonážní výrobky, tiskoviny, časopisy, periodika, knihy, výrobky knihařské, fotografie, psací potřeby, kancelářská lepidla, potřeby pro umělce, štětce, psací stroje, kancelářské potřeby kromě nábytku, učební a školní potřeby a pomůcky, hrací karty, tiskací písma, štočky, pojidla pro papírenský průmysl; (16) gutaperča, guma, baláta, náhražky těchto hmot, polotovary z plastických hmot (folie, desky, tyče), těsnící hmoty, ucpávky a izolace (tepelné, elektrické nebo zvukové), osinek, slída a výrobky z osinku a slídy; hadice nekovové, izolační nátěry; (18) kůže a náhražky, výrobky z kůže a náhražek, surové kůže a kožešiny, kufry a cestovní brašny, deštníky, slunečníky, hole, biče, postroje pro koně, sedlářské výrobky; (19) stavební materiál včetně polozpracovaného řeziva (trámy, prkna, dřevěné panely, překližka, skleněné cihly, dlaždice apod.), přírodní a umělý kámen, cement, vápno, malta, sádra, štěrka, kameninové a cementové roury, stavební materiál pro stavbu cest, asfalt, smola, živec, přenosné domy, kamenné pomníky, krby; (20) nábytek včetně kovového a kempingového nábytku, broušená skla a zrcadla, rámy, výrobky ze dřeva, korku, rákosu, proutí, třtiny, rohoviny, slonoviny, kostí, želvoviny, jantaru, perleti, mořské pěny, buničiny, výrobky z plastických hmot, ložní potřeby, matrace, žíněnky, podhlavníky; (21) drobné nářadí a přenosné nádoby k domácním a kuchyňským účelům, jako kuchyňské nádoby, vědra, plechové misky, misky z plastických hmot nebo jiných hmot, strojky na mletí, sekání a lisování apod., hřebeny a mycí houby, toaletní potřeby, kartáče, kartáčnický materiál, pomůcky k úklidu, čistící látky, drátěnky, zboží skleněné včetně okenního skla, výrobky z porcelánů a kameniny zařazené v tř. 21; (22) provazy, struny k technickým účelům, lana, motouzy z přírodních, umělých nebo plastických látek, sítě a stany, včetně stanů pro táboření, lodní plachty, pytle, čalounický materiál, jako žíně, kapok, peří a mořská tráva, surová textilní vlákna; (23) nitě; (24) tkaniny, pokrývky včetně cestovních pokrývek; (25) oděvy, prádlo, boty, střevíce, trepky; (26) krajky, výšivky, stuhy, šněrovadla, druky, háčky, zipy, umělé květiny, zboží leonské; (27) koberce, rohože, linoleum a jiné podlahové krytiny, čalouny

včetně barevných papírových tapet, paravány, voskové potahové plátno; (28) hry, hračky, tělocvičné a sportovní nářadí a náčiní, rybářské potřeby, nářadí pro zimní sporty a sportovní hry, zboží plážové a koupací, ozdoby na vánoční stromek; (29) maso, ryby, drůbež, měkkýši, korýši, zvěřina, masové výtažky, zelenina a ovoce: konzervované, sušené, vařené, rosoly, zavařeniny: vejce, mléko a jiné mlékařenské výrobky včetně mléčných nápojů, jedlé oleje a tuky; konzervované potraviny, zelenina naložená v octě; (30) káva, čaj, kakao, rýže, tapioka, kávové náhražky, mouka a obilné výrobky určené k lidské výživě, nápoje z kávy, kakaa, čokolády, chléb, suchary, sušenky, jemné pečivo, cukrovinky, zmrzlina, med, sirup z melasy, kvasnice, prášky do pečiva, sůl, pepř, ocet, chuťové omáčky, koření, led, rýže; (31) výrobky: zemědělské, zahradnické, produkty lesnické včetně nezpracovaného dřeva, semena, čerstvé ovoce a zelenina, sazenice, živé rostliny a přírodní květiny, zvířecí krmiva, slad; (32) pivo, lehká piva a ležáky, minerální vody, šumivé a jiné nealkoholické nápoje, sirupy a jiné přípravky k přípravě nápojů, ovocné šťávy a nápoje z ovocných šťáv; (33) vína, lihoviny, likéry, nealkoholická vína; (34) tabáky v surovém stavu, tabákové výrobky, potřeby pro kuřáky, zápalky; (41) vydavatelství neperiodických publikací.

Třídy výrobků a služeb:

1, 2, 3, 4, 5, 6, 7, 8, 9, 10, 11, 12, 13, 14, 15, 16, 17, 18, 19, 20, 21, 22, 23, 24, 25, 26, 27, 28, 29, 30, 31, 32, 33, 34, 41

(210) O-89176

(111) **198308**

(220) 30.08.1994

(151) 26.03.1997

(540)

PRIZMA

(592) Slovní

(730) **Jonák Miroslav**, Lopatecká 192/30, Praha 4, Podolí, 14700, CZ

(740) BLTS advokátní kancelář, Mgr. Denisa Valentová, Duškova 164, Praha 5, Smíchov, 15000

(511) (9) nosiče informací; (16) nosiče informací, zejm. fotografie, tiskoviny; (35) zprostředkovatelská činnost v oboru; (40) veškeré služby v oblasti fotografování.

Třídy výrobků a služeb:

9, 16, 35, 40

(210) O-92243

(111) **200081**

(220) 26.10.1994

(151) 26.05.1997

(540)

LEVEL

(592) Slovní

(730) **Naked Dog s.r.o.**, Václavské náměstí 813/57, Praha 1, Nové Město, 11000, CZ

(511) (16) tiskárenské výrobky, papírenské zboží, knižní produkce; (35) propagační činnost; (41) vydavatelství činnost.

Třídy výrobků a služeb:

16, 35, 41

(210) O-93550

(111) **207342**

(220) 10.08.1994

(151) 25.02.1998

(540)

Laura by Laura Biagiotti

(592) Slovní

(730) **Angelini Beauty S.p.A.**, Via Melchiorre Gioia, 8, 20124 Milano, IT
(740) Havlík Švorčík a partneři, advokátní a patentová kancelář, JUDr. Michal Havlík, advokát, Hájkova 1406/2, Praha 2, Nové Město, 12000

(511) (3) prostředky pro péči o tělo a krásu, zejména přípravky pro péči o pleť, pleťové masky, rtěnky, kosmetické přípravky na obočí a řasy, kosmetické opalovací prostředky, masážní krémy a oleje, prostředky na mytí vlasů, vlasové oleje, holicí krémy, dezodoranty pro osobní použití, vodičky na vlasy, parfumerie, éterické oleje, toaletní mýdla, prostředky na čištění zubů.

Třídy výrobků a služeb:

3

(210) O-91796

(111) **235348**
(220) 29.11.1994
(151) 27.08.2001
(540)

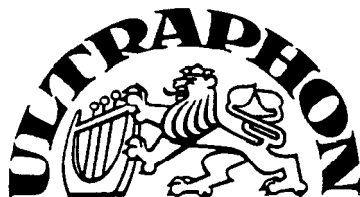

(594) Kombinovaná
(730) **SUPRAPHON a.s.**, Palackého 740/1, Praha 1, Nové Město, 11000, CZ
(740) BLTS advokátní kancelář, Mgr. Denisa Valentová, Duškova 164, Praha 5, Smíchov, 15000
(511) (9) nosiče informací v rozsahu třídy 9 se záznamem zvuku a/nebo obrazu; (16) nosiče informací v rozsahu třídy 16, tiskoviny a polygrafické výrobky, např. knihy, hudebniny, notové záznamy, fotografie, buklety; (41) vydavatelské a nakladatelské služby, služby umělecké a kulturní agentury.
Třídy výrobků a služeb:
9, 16, 41
(210) O-94779

(111) **242799**
(220) 29.11.1994
(151) 23.04.2002
(540)

ULTRAPHON

(592) Slovní
(730) **SUPRAPHON a.s.**, Palackého 740/1, Praha 1, Nové Město, 11000, CZ
(740) BLTS advokátní kancelář, Mgr. Denisa Valentová, Duškova 164, Praha 5, Smíchov, 15000
(511) (9) nosiče informací v rozsahu třídy 9 se záznamem zvuku a/nebo obrazu; (16) nosiče informací v rozsahu třídy 16, tiskoviny a polygrafické výrobky, např. knihy, hudebniny, notové záznamy, fotografie, buklety; (41) vydavatelské a nakladatelské služby, služby umělecké a kulturní agentury.
Třídy výrobků a služeb:
9, 16, 41
(210) O-94778

(111) **266282**
(220) 08.01.2004
(151) 29.09.2004
(540)

LITALIR

(592) Slovní
(730) **Bristol-Myers Squibb Company a Delaware Corporation**, Park Avenue 345, New York, NY, US
(740) JUDr. Petra Sauvage de Brantes advokátka, Korunní 810/104, Praha 10, Vinohrady, 10100
(511) (5) farmaceutické výrobky.
Třídy výrobků a služeb:
5
(210) O-341942

(111) **268711**
(220) 16.04.2004
(151) 28.12.2004
(540)



(594) Kombinovaná
(591) Barevná
(730) **Vietnam National Tobacco Corporation**, Nguyen Du Street, Nguyen Du Ward, Hai Ba Trung District No. 30, Hanoi, VN
(511) (34) cigarety, tabák, potřeby pro kuřáky, zápalky.
Třídy výrobků a služeb:
34
(210) O-345552

(111) **270430**
(220) 17.08.2004
(151) 17.02.2005
(540)



(594) Kombinovaná
(591) Barevná
(730) **MEDIAPHARMA, a. s.**, Průběžná 1438/9, Lysá nad Labem, 28922, CZ
(740) BOHEMIA PATENT, Ing. Jana Vanděliková, Petrská 1136/12, Praha 1, Nové Město, 11000
(511) (35) reklamní, inzertní a propagační činnost, marketing, reklamní, inzertní a propagační činnost prostřednictvím jakéhokoliv média, prostřednictvím telefonní sítě nebo datové sítě nebo informační sítě nebo elektronické sítě nebo komunikační sítě nebo počítačové sítě, zejména se zaměřením na propagaci léčiv a dalších produktů určených pro lékaře a užití ve farmaceutické oblasti, reklama obchodní pro třetí osoby, poskytování informací komerčního nebo reklamního charakteru, multimediálních informací komerčního charakteru, komerční využití Internetu v oblastech komerčních internetových médií a vyhledávacích služeb, on-line inzerce, pronájem informačních míst, činnost reklamní agentury, pronájem reklamní doby v komunikačních médiích, pronájem reklamních materiálů, pronájem reklamních ploch, činnost ekonomických a/nebo organizačních poradců, zprostředkování v obchodních vztazích, služby, které zahrnují záznam, přepis, vypracování, kompilaci přenášení nebo systematickosti písemných či datových či elektronických sdělení a záznamů, jakož i využívání nebo kompilaci matematických a statistických údajů, průzkumy trhu jejich vyhodnocování, poradenská činnost v oblasti reklamy, zprostředkovatelská činnost v těchto oblastech uvedených výše; (41) nahrávání nosičů zvukových nebo obrazových zvukových, nahrávání nosičů zvukových nebo obrazových zvukových pro účely lékařské osvěty, půjčování nahraných zvukových a zvukově obrazových záznamů, tvorba a šíření audiovizuálních děl, filmová produkce, pořádání vzdělávacích a soutěžních akcí určených pro odbornou lékařskou veřejnost i laické spotřebitele, výstavní činnost v oblasti vzdělávání, organizování vzdělávacích veletrhů se zaměřením na oblast léčiv, produkty prodávané v lékárnách a přístrojů a zařízení určená pro nemocnice a další zařízení obdobného zaměření; (42) služby grafické a design, grafické studio, vytváření a modelování 3D animací, tvorba multimediálních dokumentů, prezentací, aplikací, katalogů, včetně návrhu a realizace WWW prezentací, tvorba počítačové animace, vizualizací a

programových projektů, tvorba informačních databází, návrh a tvorba interaktivních a grafických programů.

Třídy výrobků a služeb:

35, 41, 42

(210) O-358517

(111) **270431**

(220) 18.08.2004

(151) 17.02.2005

(540)

MEDIAPHARMA

(592) Slovní

(730) **MEDIAPHARMA, a. s.**, Průběžná 1438/9, Lysá nad Labem, 28922, CZ

(740) BOHEMIA PATENT, Ing. Jana Vandělíková, Petráská 1136/12, Praha 1, Nové Město, 11000

(511) (35) reklamní, inzertní a propagační činnost, marketing, reklamní, inzertní a propagační činnost prostřednictvím jakéhokoliv média, prostřednictvím telefonní sítě nebo datové sítě nebo informační sítě nebo elektronické sítě nebo komunikační sítě nebo počítačové sítě, zejména se zaměřením na propagaci léčiv a dalších produktů určených pro lékaře a užití ve farmaceutické oblasti, reklama obchodní pro třetí osoby, poskytování informací komerčního nebo reklamního charakteru, multimediálních informací komerčního charakteru, komerční využití Internetu v oblastech komerčních internetových médií a vyhledávacích služeb, on-line inzerce, pronájem informačních míst, činnost reklamní agentury, pronájem reklamní doby v komunikačních médiích, pronájem reklamních materiálů, pronájem reklamních ploch, činnost ekonomických a/nebo organizačních poradců, zprostředkování v obchodních vztazích, služby, které zahrnují záznam, přepis, vypracování, kompilaci přenášení nebo systematickosti písemných či datových či elektronických sdělení a záznamů, jakož i využívání nebo kompilaci matematických a statistických údajů, průzkumy trhu jejich vyhodnocování, poradenská činnost v oblasti reklamy, zprostředkovatelská činnost v těchto oblastech uvedených výše; (41) nahrávání nosičů zvukových nebo obrazově zvukových, nahrávání nosičů zvukových nebo obrazově zvukových pro účely lékařské osvěty, půjčování nahraných zvukových a zvukově obrazových záznamů, tvorba a šíření audiovizuálních děl, filmová produkce, pořádání vzdělávacích a soutěžních akcí určených pro odbornou lékařskou veřejnost i laické spotřebitele, výstavní činnost v oblasti vzdělávání, organizování vzdělávacích veletrhů se zaměřením na oblast léčiv, produkty prodávané v lékárnách a přístrojů a zařízení určená pro nemocnice a další zařízení obdobného zaměření; (42) služby grafické a design, grafické studio, vytváření a modelování 3D animací, tvorba multimediálních dokumentů, prezentací, aplikací, katalogů, včetně návrhu a realizace WWW prezentací, tvorba počítačové animace, vizualizací a programových projektů, tvorba informačních databází, návrh a tvorba interaktivních a grafických programů.

Třídy výrobků a služeb:

35, 41, 42

(210) O-358521

(111) **270437**

(220) 24.08.2004

(151) 28.02.2005

(540)



(594) Kombinovaná

(591) Barevná

(730) **Bernard Pavel**, Úterý 2, Úterý, 33040, CZ

(740) Langrova, s.r.o., Skřetova 1011/48, Plzeň, Jižní Předměstí, 30100

(511) (1) lepidla a tmely spadající do této třídy; (3) čisticí prostředky, odmašťovací přípravky; (6) kovová těsnění, těsnící kroužky do čerpadel nebo armatur, vytahováky ucpávek, samotěsy, hadice kompozitní a pancéřové; (7) klínové řemeny; (11) těsnění a těsnící materiály pro

teplárenský průmysl; (17) těsnící materiály pro strojírenský průmysl, bezazbestové desky, výseková těsnění, průmyslové nehořlavé textilie, těsnící a izolační šňůry, spirálová těsnění, hadice z PVC, pryžové a polyuretanové, gufera a těsnící kroužky; (40) sestavování materiálů pro třetí osoby - výroba těsnění z materiálů: pryž, klingerit a bezazbestový klingerit, termoizolační desky, papír, kůže, korek, teflon, polyuretan.

Třídy výrobků a služeb:

1, 3, 6, 7, 11, 17, 40

(210) O-358691

(111) **270538**

(220) 09.01.2004

(151) 29.03.2005

(540)

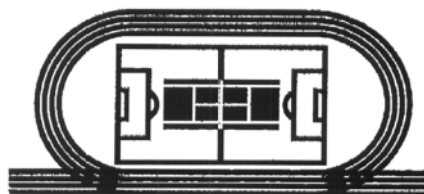

(593) Obrazová

(730) **KS HOLDING s.r.o.**, Újezd 450/40, Praha 1, Malá Strana, 11800, CZ

(740) Ing. Soňa Ošmerová, Botanická 594/5, Brno, Veverí, 60200

(511) (1) průmyslová pojidla a lepidla včetně těchto výrobků na bázi polyuretanu, zejména pro účely výstavby a rekonstrukce sportovních drah, například drah atletických, volejbalových hřišť či tenisových kurtů apod; (17) kaučuk, gutaperča, guma, slída, výrobky a polotovary z těchto materiálů, pokud nejsou obsaženy v jiných třídách, výrobky a polotovary z umělých hmot, zejména na bázi polyuretanu, jako například fyzikálně a/nebo chemicky upravitelný sypký zrnitý materiál, jakož i jeho drtě a granuláty volitelného tvaru a velikostí, zejména pro účely výstavby a rekonstrukce sportovních drah, například drah atletických, volejbalových hřišť či tenisových kurtů, výrobky a polotovary z termoplastických nebo termosetických hmot, jako například fólie, bloky, tabule, válce a tyče, termoplastické nebo termosetické spojovací prostředky rozebíratelného spojení, jako například šrouby, vruty, aretační kolíky, pera pro zaklesnutí do drážek, zámkové západky, závlačky, apod., jakož i termoplastické nebo termosetické spojovací prostředky nerozebíratelného spojení, jako například hřebí, nýty, čepy, klíny, vlisy, lemy, spoje provedené natavením, spoje provedené svařováním, spoje provedené letováním, apod., těsnící materiály, ucpávky a izolace tepelné, elektrické nebo zvukové, ohebné nekovové trubky a hadice, bezpečnostní nárazové absorbery, provedené z umělých hmot, jejich součástí a příslušenství; (19) stavební materiály nekovové, včetně polozpracovaného řeziva, například na trámy, prkna, dřevěné panely, překližky, panely betonové, cihly, tvárnice a dlaždice, střešní krytina, jakož i střešní tašky, skleněné cihly, přírodní kámen, umělý kámen, cement, vápno, malta, jakož i suché maltové a omítkové směsi, sádra, šterk, drtě, antuka, kameninové a cementové roury, stavební materiál pro stavbu cest, zejména sportovních drah, asfalt, směla, živice, neohebné trubky nekovové pro stavebnictví, přenosné konstrukce nekovové, přenosné domy, stavební sklo, skleněné kostky a dlaždice; (37) stavby a opravy, montážní, servisní a opravárenská činnost v uvedených oborech, jakož i technický dozor, zejména výkonná činnost při výstavbě a rekonstrukci sportovních drah a areálů pro sportovní a zábavní účely.

Třídy výrobků a služeb:

1, 17, 19, 37

(210) O-342018

(111) **270919**
(220) 21.06.2004
(151) 29.03.2005
(540)

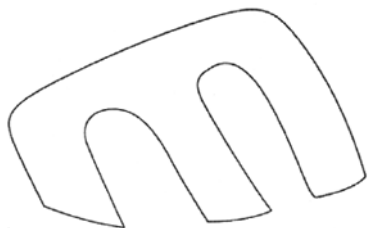

(593) Obrazová
(730) **Senizergues Pierre Andre**, 2912 Lafayette Road, Newport Beach, 92663, CA, US
(740) Rott, Růžička & Guttman a spol., Výskočilova 1566, Praha 4, Michle, 14000
(511) (25) oděvy, zejména košile, trička, tílka, sportovní košile, košile na golf, čepice, pokrývky hlavy, saka, bundy, šortky, kalhoty, trenýrky, ponožky, obuv, zejména boty, vysoké boty, pantofle, tenisky, kecky.
Třídy výrobků a služeb:
25
(210) O-355542

(111) **270994**
(220) 08.07.2004
(151) 29.03.2005
(540)



(594) Kombinovaná
(591) Barevná
(730) **TELS@T TRADING s.r.o.**, Hybernská 1009/24, Praha 1, Nové Město, 11000, CZ
(740) JUDr. Vladimír Fučík, advokát, Dejvická 306/9, Praha 6, Dejvice, 16000
(511) (35) zprostředkování obchodu; (37) montáž, údržba a servis telekomunikačních zařízení.
Třídy výrobků a služeb:
35, 37
(210) O-356031

(111) **271115**
(220) 26.07.2004
(151) 29.03.2005
(540)



(594) Kombinovaná
(730) **SABAI, s.r.o.**, Na příkopě 859/22, Praha 1, Nové Město, 11000, CZ
(740) PELIKÁN KROFTA KOHOUTEK advokátní kancelář s.r.o., Mgr. David Krofta, advokát, Újezd 450/40, Praha 1 - Malá Strana, 11801
(511) (3) parfumerie, kosmetika, vonné oleje, vonné tyčinky; (4) svíčky; (16) tiskárenské a papírenské výrobky, letáky, propagační materiály, papírové a plastické výrobky a obaly, propagační výrobky spadající do této třídy; (20) proutěné zboží; (24) ručníky, prostírání, ubrusy, dekorační materiály v této třídě; (25) oděvy, obuv; (44) masážní kosmetický salon.
Třídy výrobků a služeb:
3, 4, 16, 20, 24, 25, 44
(210) O-356525

(111) **271829**
(220) 08.07.2004
(151) 26.04.2005
(540)



(593) Obrazová
(730) **Obec architektů z.s.**, Betlémské náměstí 169/5a, Praha 1, Staré Město, 11000, CZ
(740) BOHEMIA PATENT, Ing. Jana Vanděliková, Petrská 1136/12, Praha 1, Nové Město, 11000
(511) (16) tiskoviny, výrobky z papíru, časopisy, periodika, knihy, plakáty, fotografie, nástěnné kalendáře, obrazové reprodukcce, drobné papírové výrobky, zejména obtisky, omalovánky, vystřihovánky, obalové materiály, katalogy; (35) inzertní, reklamní a propagační činnost prostřednictvím jakéhokoliv média, reklama plakátová, venkovní reklama, vylepování plakátů, rozšiřování reklamních nebo inzertních materiálů, organizování a zajištění výstav a veletrhů ke komerčním a obchodním účelům, reprografické práce, odborné obchodní poradenství, obchodní vedení umělecké agentury; (37) provozování výstavních ploch; (41) pořádání kulturních a společenských akcí, zejména výstavy, semináře, symposia, přednášky, poradenské služby spojené s uměleckými předměty a architektonickými díly, agenturní činnost v oblasti kultury, zprostředkování kulturních a uměleckých akcí, setkání, soutěží, přednášek, organizování kulturních nebo vzdělávacích výstav a veletrhů; (42) znalecké posudky, správa autorských práv, designerská a umělecká výtvarná činnost, průmyslový design, obalový design, ověřování pravosti uměleckých děl.
Třídy výrobků a služeb:
16, 35, 37, 41, 42
(210) O-356032

(111) **272111**
(220) 31.08.2004
(151) 26.04.2005
(540)



(594) Kombinovaná
(730) **ABF, a.s.**, Beranových 667, Praha 9, Letňany, 19900, CZ
(511) (35) pořádání výstav a veletrhů pro komerční účely, propagační, reklamní a inzertní činnost; (41) pořádání výstav a veletrhů pro kulturní účely, pořádání kulturních, výchovných a sportovních akcí.

Třídy výrobků a služeb:
35, 41

(210) O-358886

(111) **272252**
(220) 23.09.2004
(151) 26.04.2005
(540)

VÍVÍČNÍ ALTÁN

(594) Slovní grafická
(730) **EKRO CZ s.r.o.**, Jihozápadní IV 2363/5, Praha 4, Záběhlice, 14100, CZ
(511) (29) potravinářské výrobky na bázi mléčných a masových ingrediencí; (33) vína všeho druhu; (35) franchising; (43) restaurační služby a provoz restaurací.

Třídy výrobků a služeb:
29, 33, 35, 43

(210) O-359636

(111) **272198**
(220) 13.09.2004
(151) 26.04.2005
(540)

KATALPA 

(594) Kombinovaná
(730) **KATALPA - VÝROBA NÁBYTKU s.r.o.**, Na Petřínách 1945/55, Praha 6, Břevnov, 16200, CZ
(740) JUDr. Aleš Zábrš, advokát, Na Beránce 57/2, Praha 6, Dejvice, 16000
(511) (20) nábytek všeho druhu a jeho části, zařazený v této třídě, zejména kuchyňský nábytek, výrobky ze dřeva, korku a z náhražek plastických hmot určené pro nábytek, zrcadla, rámy; (35) inzertní, reklamní a propagační činnost, poskytování pomoci při provozu obchodu, obstaravatelská a zprostředkovatelská činnost v oblasti obchodu, marketing, administrativní práce; (37) stavební a instalační práce, zejména truhlářství a instalace nábytku, především kuchyní.

Třídy výrobků a služeb:
20, 35, 37

(210) O-359255

(111) **272383**
(220) 13.10.2004
(151) 26.04.2005
(540)



(594) Kombinovaná
(591) Barevná
(730) **RADIO UNITED BROADCASTING s.r.o.**, Vinohradská 3217/167, Praha 10, Strašnice, 10000, CZ
(511) (35) reklama, rozhlasová reklama, propagace, styk s veřejností; (38) rozhlasové vysílání; (41) organizování vzdělávacích nebo zábavných soutěží, organizování sportovních soutěží, rozhlasová zábava, výroba rozhlasových programů, výchova, vzdělávání, zábava, zábavní služby.

Třídy výrobků a služeb:
35, 38, 41

(210) O-360119

(111) **272384**
(220) 13.10.2004
(151) 26.04.2005
(540)



(594) Kombinovaná
(591) Barevná
(730) **RADIO UNITED BROADCASTING s.r.o.**, Vinohradská 3217/167, Praha 10, Strašnice, 10000, CZ
(511) (35) reklama, rozhlasová reklama, propagace, styk s veřejností; (38) rozhlasové vysílání; (41) organizování vzdělávacích nebo zábavných soutěží, organizování sportovních soutěží, rozhlasová zábava, výroba rozhlasových programů, výchova, vzdělávání, zábava, zábavní služby.

Třídy výrobků a služeb:
35, 38, 41

(210) O-360120

(111) **272385**
(220) 13.10.2004
(151) 26.04.2005
(540)

Kiss Publikum

(592) Slovní
(730) **RADIO UNITED BROADCASTING s.r.o.**, Vinohradská 3217/167, Praha 10, Strašnice, 10000, CZ
(511) (35) reklama, rozhlasová reklama, propagace, styk s veřejností; (38) rozhlasové vysílání; (41) organizování vzdělávacích nebo zábavných soutěží, organizování sportovních soutěží, rozhlasová zábava, výroba rozhlasových programů, výchova, vzdělávání, zábava, zábavní služby.

Třídy výrobků a služeb:
35, 38, 41

(210) O-360121

(111) **272652**
(220) 26.07.2004
(151) 25.05.2005
(540)

SABAI

(592) Slovní
(730) **SABAI, s.r.o.**, Na příkopě 859/22, Praha 1, Nové Město, 11000, CZ
(740) PELIKÁN KROFTA KOHOUTEK advokátní kancelář s.r.o., Mgr. David Krofta, advokát, Újezd 450/40, Praha 1 - Malá Strana, 11801
(511) (3) parfumerie, kosmetika, vonné oleje, vonné tyčinky; (4) svíčky; (16) tiskárenské a papírenské výrobky, letáky, propagační materiály, papírové a plastické výrobky a obaly, propagační výrobky spadající do této třídy; (20) proutěné zboží; (24) ručníky, prostírání, ubrusy, dekorativní materiály v této třídě; (25) oděvy, obuv; (44) masážní kosmetický salon.

Třídy výrobků a služeb:
3, 4, 16, 20, 24, 25, 44

(210) O-356526

(111) **273480**
(220) 23.11.2004
(151) 27.06.2005
(540)



(594) Kombinovaná
(591) Barevná
(730) **Corpus Solutions a.s.**, Štětškova 1638/18, Praha 4, Nusle, 14000, CZ
(740) ZDVIHALOVÁ, s.r.o., Na Slatince 3284/1, Praha 10, Záběhlice, 10600
(511) (35) systemizace informací do počítačových databází, vyhledávání dat v počítačových souborech; (38) počítačová komunikace; (39) archivace elektronicky ukládaných dat; (41) elektronické publikování, organizace a vedení seminářů; (42) tvorba webových stránek, aktualizace počítačových programů, instalace počítačových programů, kopírování počítačových programů, obnova počítačových dat, počítačové systémové analýzy, poradenství v software a hardware, počítačové programování a údržba počítačových programů; (45) poradenství v oblasti bezpečnosti, monitorování bezpečnostních systémů a zařízení.

Třídy výrobků a služeb:
35, 38, 39, 41, 42, 45

(210) O-420694

(111) **273481**
(220) 23.11.2004
(151) 27.06.2005
(540)



DIVISION OF CORPUS SOLUTIONS

(594) Kombinovaná
(591) Barevná
(730) **Corpus Solutions a.s.**, Štětškova 1638/18, Praha 4, Nusle, 14000, CZ
(740) ZDVIHALOVÁ, s.r.o., Na Slatince 3284/1, Praha 10, Záběhlice, 10600
(511) (35) systemizace informací do počítačových databází, vyhledávání dat v počítačových souborech, reklamní činnost, pomoc při řízení obchodních a průmyslových podniků; (38) počítačová komunikace; (39) archivace elektronicky ukládaných dat; (41) elektronické publikování, organizace a vedení seminářů; (42) tvorba webových stránek, aktualizace počítačových programů, instalace počítačových programů, kopírování počítačových programů, obnova počítačových dat, počítačové systémové analýzy, poradenství v software a hardware, počítačové programování a údržba počítačových programů; (45) poradenství v oblasti bezpečnosti, monitorování bezpečnostních systémů a zařízení.

Třídy výrobků a služeb:
35, 38, 39, 41, 42, 45

(210) O-420695

(111) **273870**
(220) 05.10.2004
(151) 25.07.2005
(540)



(594) Kombinovaná
(730) **EKRO CZ s.r.o.**, Jihozápadní IV 2363/5, Praha 4, Záběhlice, 14100, CZ
(511) (33) vína všeho druhu, pocházející z pražské vinařské oblasti, vinice Gröbovka; (35) franchising; (43) restaurační služby a provoz restaurací.
Třídy výrobků a služeb:
33, 35, 43
(210) O-359918

(111) **274038**
(220) 19.11.2004
(151) 25.07.2005
(540)



(594) Kombinovaná
(730) **DYAS.EU, a.s.**, tř. Dukelských hrdinů 3653/1, Hodonín, 69501, CZ
(511) (19) stavební materiály nekovové, neohébné trubky pro stavebnictví, asfalt, směla, přenosné konstrukce nekovové, nekovové pomníky, dřevo polorozpracované, překližky, dýhy, laťovky, nekovové plošné stavební části a materiály.
Třídy výrobků a služeb:
19
(210) O-420614

(111) **274393**
(220) 03.11.2004
(151) 05.08.2005
(540)



(594) Kombinovaná
(730) **Heinrich Bauer Verlag KG**, Burchardstrasse 11, 20077 Hamburg, DE
(740) **ZIVKO MIJATOVIC & PARTNERS s.r.o.**, Jugoslávských partyzánů 639/26, Praha 6, Bubeneč, 16000
(511) (9) informace, data a databáze na elektronických, magnetických a optických nosičích všeho druhu a v elektronických, datových, informačních a telekomunikačních sítích všeho druhu, multimediální aplikace, zejména elektronické informační katalogy, časopisy a periodika, knihy v

elektronické podobě, software pro počítače; (16) tiskoviny všeho druhu, periodické a neperiodické publikace na papírových nosičích, zejména časopisy, noviny, knihy, prospekty, plakáty, samolepky, fotografie, kalendáře, knihařské výrobky, informační a propagační výrobky z papíru, včetně dekorativních předmětů z papíru, obalový materiál z papíru a balicí fólie z plastu, papírové a plastové tašky, tužky a pera, data a databáze na papírových nosičích; (35) zprostředkovatelské služby v oblasti obchodu a pomoc při řízení obchodní činnosti, zprostředkování obchodních kontaktů, reklamní a propagační činnost, poskytování obchodních informací a jiných obchodních informačních produktů, např. multimediálních informací, pro reklamní a obchodní účely, včetně jejich vyhledávání, inzertní a propagační činnost, včetně on-line inzerce a prezentace uživatelů v počítačové síti Internet, obchodní využití sítě Internet v oblasti vyhledávacích služeb a e-businessu, vydávání reklamních a/nebo náborových textů, propagačních a inzertních tiskovin, rozšiřování reklamních a/nebo inzertních materiálů, obchodní průzkum a analýza trhu, marketing, organizace reklamních a obchodních předváděcích akcí výrobků a služeb, včetně obchodních výstav a jejich doprovodných akcí, např. komerčních módních přehlídek, distribuce zboží a tiskovin k reklamním účelům, obchodní zastoupení tuzemských a zahraničních firem, obchodní a podnikatelský informační servis, obchodní poradenské a konzultační služby; (41) nakladatelství a vydavatelství periodických a neperiodických publikací, zejména společenských, vzdělávacích a odborných časopisů, tištěných na papírových i elektronických nosičích, ediční a publikační činnost, produkční a agenturní činnost v oblasti vzdělávání, kultury a sportu, včetně pořádání vzdělávacích soutěží, hobby-soutěží, zájmových klubů, setkání a přednášek a vzdělávacích akcí, včetně kulturních a/nebo vzdělávacích výstav, informační, konzultační, poradenské a obstaravatelské služby v oboru nakladatelské a vydavatelské činnosti, produkční a agenturní činnost v oblasti kultury, vzdělávání a zájmové činnosti.

Třídy výrobků a služeb:
9, 16, 35, 41

(210) O-420110

(111) **274872**
(220) 18.01.2005
(151) 25.08.2005
(540)

KRACHCEN

(592) Slovní
(730) **Targa Petr**, V zahradní čtvrti 87/8, Praha 4, Lhotka, 14200, CZ
(511) (21) náčiní a nádoby pro stolování a kuchyň, zejména jídelní a nápojové soupravy, talíře, sklenice, hrnce, přístroje, čistící prostředky v rámci této třídy, smetáky, mycí houby, podložky, tácy, stolky servírovačí, grilovací potřeby, vázy, svícny, nádoby na potraviny, ramínka, kartáčnické zboží, mopy, holicí štětky, hřebeny, hadry, drátěnky, lopatky, nádoby na odpadky, kolíčky na prádlo, elektrické zubní kartáčky; (24) ubrusy a ubrusový textilní, ložní prádlo, papírové ložní prádlo; (25) oděvy všeho druhu, zejména košile, trička, kalhoty, obleky, sukně, plavky, spodní prádlo, čepice, klobouky, boty; (26) oděvní galanterie a krátké střížní zboží všeho druhu, zejména zipy, výšivky, tkaničky, knoflíky, stuhy, oděvní ozdoby, přívěsky, odznaky (ne z drahých kovů), ozdoby do vlasů, ozdoby na obuv, přičesky, paruky, vlasové copy, umělé vousy a kníry, umělé květiny, umělé ovoce, umělé větve; (28) hračky pro lidi a zvířata všeho druhu, společenské hry, hlavolamy, loutky, rybářské potřeby všeho druhu, zejména pruty, navijáky, vlasce, háčky, číhátka, splávky, umělá vnaďidla, sportovní náčiní a nářadí všeho druhu v rámci této třídy, zejména míče, pálky, hokejky, činky, brusle, lyže, skateboardy; (35) obchodní poradenství a zprostředkovatelství, provoz obchodního domu, reklama, reklamní agentura, pořizování databází a vyhledávání v nich, inzertní služba, provoz internetových stránek (prezentace výrobků), průzkum trhu, informační agentura komerční, administrativní služby.

Třídy výrobků a služeb:
21, 24, 25, 26, 28, 35

(210) O-422483

(111) **274968**
(220) 05.02.2005
(151) 25.08.2005
(540)

KOPPA

(592) Slovní
(730) **Vlček Vlastislav Mgr. Ing., MBA**, Karlovská 172, Liberec, Liberec XXII-Horní Suchá, 46010, CZ
(511) (35) podnikové řízení, správa podniku, podnikové funkce, účetnictví, vnitřní a externí audit, vedení účetnictví, průzkum obchodu, poskytování obchodních informací, rozbor nákladů a s tím spojené poradenské služby, pomoc a poradenství v podnikovém řízení, poradenské služby v oblasti správy, ekonomické účinnosti a marketingu, personální řízení, výběr a nábor pracovních sil, poradenské služby týkající se fúzí, akvizic, franšiz a likvidací, příprava daňových přiznání, poradenské služby v oblasti řízení, včetně řízení podniku, organizačního plánování a rozvoje, podnikového rizikového řízení, informačního rizikového řízení, řízení procesů, podnikového finančnictví, včetně poradenství týkajícího se prodeje a akvizic podniku, obchodních aktivit podniku, forezního účetnictví, včetně stanovení a šetření zpronevěry, platební neschopnosti, organizace podnikových funkcí, průzkum trhu a marketingové studie, zajištění přístupu k online informacím v oblasti podnikového řízení a správy podniku; (36) finanční záležitosti, měnové záležitosti, realitní záležitosti, poradenské služby, týkající se kontroly úvěrů, investic, dotací a financování půjček, daňové poradenství, poradenství týkající se finančních aktivit podniku, poradenství v oblasti realit, týkající se finančních záležitostí a zdanění, služby v oblasti pojistné matematiky, finančního rizikového řízení, inkasa pohledávek, daňových výměrů, zajištění přístupu k online informacím v oblasti pojištění, financí, měn a realit; (41) organizace školení, výchova a vzdělávání, týkající se záležitostí v oblasti řízení podniku a financí, publikace textů, týkající se záležitostí v oblasti řízení podniku a financí, organizování konferencí, seminářů, symposií a setkání o obchodních, finančních a řídicích záležitostech; (42) právní služby a poradenství, poradenství v oblasti informační technologie, počítačů, projektování počítačových programů, sestavování počítačových databází, služby spojené s projektováním počítačových programů a programováním, služby týkající se právních záležitostí, včetně poradenství, daňových zákonů, překladů a návrhů dohod, právních instrumentů a právních dokumentů, technické poradenství, projektové poradenství, služby soudního znalce v oboru ekonomie.

Třídy výrobků a služeb:
35, 36, 41, 42

(210) O-423081

(111) **275545**
(220) 16.02.2005
(151) 29.09.2005
(540)



(594) Kombinovaná
(730) **Mark2 Corporation Investment SE**, Vladislavova 1390/17, Praha 1, Nové Město, 11000, CZ
(511) (7) roboty (stroje); (9) indikátory elektrické, hlásiče, interkomy, zařízení pro vnitřní spojení - v rámci této třídy, elektrotechnické odrušovače, operační systémy, nahané programy pro operační systémy, parkovací automaty mincovní, parkovací hodiny, elektronické publikace, radiotelefonní zařízení; (35) komerční informační kanceláře, marketingové studie, nábor zaměstnanců, obchodní a průmyslové podniky, pomoc při řízení obchodních a průmyslových podniků, personální poradenství, psychologické testování pro výběr zaměstnanců, provozování služeb spočívající v telefonních vzkazech a dotazech, poradenství v obchodní činnosti, vyhledávání umístění nákladních vozů pomocí počítače, nábor zaměstnanců; (36) clearing (zúčtování vzájemných pohledávek a závazků - bezhotovostní operace), jednatelství, kanceláře pro inkasování pohledávek,

nájemné, inkasování nájemného, nájemní, činžovní domy - v rámci této třídy, vedení činžovních domů, nemovitosti, pohledávky, správa majetku, správa nemovitostí; (37) čištění budov, fasád, vnějších povrchů, ploch a interiérů, požární hlásiče, instalace a opravy požárních hlásičů, úklid interiérů budov; (39) přeprava obněnými vozy; (41) informace o výchově a vzdělání, organizování a vedení kolokvií, konferencí, kongresů, seminářů, organizování plesů, organizování představení, manažerské služby, pomoc při výběru povolání, poradenství pro volbu povolání, praktický výcvik, soutěže, organizování vzdělávacích a zábavných soutěží, studium dálkové, školení, pořádání a řízení školení, večírky, organizování a plánování večírků, výcvik a služby instruktážní i výchovné, vyučování, výuka, vzdělávání, vzdělávací informace, zábava, pobavení, zpravodajské služby; (42) duševní vlastnictví, konzultační služby v oblasti duševního vlastnictví, ochrana duševního vlastnictví, poradenství v oblasti duševního vlastnictví, pátrání, poradenství o ochraně životního prostředí, projektová činnost, projektové studie technické, tvorba software a počítačových programů, vývoj a výzkum nových výrobků, výzkum fyzikální, výzkum v oboru strojírenství; (43) ubytovací služby, pronajímání a přechodné ubytování; (44) údržba trávníků; (45) poradenství v oblasti bezpečnosti, detektivní kanceláře, hašení požárů, hlídací noční služba, monitorování bezpečnostních a poplašných zařízení, pátrání po neznámých osobách, osobní strážce, strážní hlídka.

Třídy výrobků a služeb:
7, 9, 35, 36, 37, 39, 41, 42, 43, 44, 45

(210) O-423441

(111) **275847**
(220) 31.08.2004
(151) 26.10.2005
(540)



(594) Kombinovaná
(730) **ABF, a.s.**, Beranových 667, Praha 9, Letňany, 19900, CZ
(511) (41) pořádání sportovních akcí.

Třídy výrobků a služeb:
41

(210) O-358885

(111) **276754**
(220) 18.03.2005
(151) 28.11.2005
(540)

NEUMAX

(594) Slovní grafická
(730) **NEUMANN, spol. s r.o.**, Pikovická 1818/15, Praha 4, Braník, 14700, CZ
(740) Mgr. Jiří Macek, Sázavská 751/16, Praha 2, Vinohrady, 12000
(511) (12) spojovací, upevňovací a tažná zařízení pro připojení přívěsů, střešní nosiče a držáky všeho druhu určené pro motorová vozidla, včetně zavazadlových nosičů, nosičů a držáků, jízdních kol, lyží a lodí, schránky na zavazadla spadající do tř. 12, zadní jízdní nosiče nákladu, zavazadlové sítě pro vozidla; (17) autodoplňky z plastu jako polotovary pokud spadají do tř. 17; (35) zprostředkování prodeje v oblasti autopříslušenství

provazované pomocí internetu a místní i globální počítačové sítě, služby velkoobchodu a maloobchodu poskytované prostřednictvím internetu a místní i globální počítačové sítě a týkající se automobilové oblasti, a to především autoboxů, střešních nosičů, nosičů lyží, nosičů jízdních kol, podélných nosičů, příčníků, nosičů kol a lyží na tažná zařízení automobilů, nosičů kol a lyží na zadní (páté) dveře automobilů, sněhových řetězů, autokoberců, autopotahů a součástí a příslušenství uvedeného zboží, autokosmetiky, zejména opravných laků, leštěnek, mycích přípravků, přípravků na ošetření karoserie, laku, kůže a čalounění, přípravků na konzervaci, opravy a regeneraci pryže, spotřebních náhradních dílů pro automobily, zejména brzdových destiček a brzdového obložení, olejů, mazadel a mazacích tuků, zapalovacích svíček, olejových a vzduchových filtrů, provozních kapalin a náplní automobilů, mechanických zařízení pro zabezpečení automobilů; (37) montáž automobilových nosičů, držáků a tažných zařízení; (39) distribuce (rozvoz) výše uvedených výrobků.

Třídy výrobků a služeb:

12, 17, 35, 37, 39

(210) O-424377

(111) **277921**

(220) 28.06.2004

(151) 23.01.2006

(540)



(594) Kombinovaná

(591) Barevná

(730) **AUTO DISKONT s.r.o.**, Černovická 1183/38, Brno, Černovice, 61800, CZ

(511) (35) autobazar - zprostředkování obchodu s novými i ojetými vozidly; (37) opravy, údržba a seřizování dopravních prostředků.

Třídy výrobků a služeb:

35, 37

(210) O-355785

(111) **278173**

(220) 01.06.2005

(151) 23.01.2006

(540)



(594) Kombinovaná

(730) **Invia.cz, a.s.**, Bělehradská 299/132, Praha 2, Vinohrady, 12000, CZ

(740) **DANĚK & PARTNERS** Advokátní a patentová kancelář, Ing. Dr. Vilém Daněk Ph.D., LL.M., patentový zástupce, Vinohradská 17, Praha 2, 12000

(511) (39) rezervace v oblasti cestování a v dopravě, zprostředkovatelská činnost v oblasti cestovního ruchu, poradenská činnost v oblasti cestovního ruchu.

Třídy výrobků a služeb:

39

(210) O-426911

(111) **278420**

(220) 07.12.2004

(151) 13.02.2006

(540)

KELTSKÝ PRAMEN

(592) Slovní

(730) **Klotz a.s.**, Karafiátová 599/19, Plzeň, Černice, 32600, CZ

(511) (32) pivo; (33) alkoholické nápoje, vína, lihoviny, likéry, míchané nápoje a lihové esence; (41) prezentace a ochutnávky nápojů k výchovným, zábavním a kulturním účelům.

Třídy výrobků a služeb:

32, 33, 41

(210) O-421138

(111) **279980**

(220) 16.02.2005

(151) 19.04.2006

(540)

ABL

(592) Slovní

(730) **Mark2 Corporation Investment SE**, Vladislavova 1390/17, Praha 1, Nové Město, 11000, CZ

(511) (7) roboty (stroje); (9) indikatory elektrické, hlásiče, interkomy, zařízení pro vnitřní spojení - v rámci této třídy, elektrotechnické odrušovače, operační systémy, nahané programy pro operační systémy, parkovací automaty mincovní, parkovací hodiny, elektronické publikace, radiotelefonní zařízení; (35) komerční informační kanceláře, marketingové studie, nábor zaměstnanců, obchodní a průmyslové podniky, pomoc při řízení obchodních a průmyslových podniků, personální poradenství, psychologické testování pro výběr zaměstnanců, provozování služeb spočívající v telefonních vzkazech a dotazech, poradenství v obchodní činnosti, vyhledávání umístění nákladních vozů pomocí počítače, nábor zaměstnanců; (36) jednání; (37) čištění budov, fasád, vnějších povrchů, ploch a interiérů, požární hlásiče - instalace a opravy požárních hlásičů, úklid interiérů budov; (39) přeprava obrněnými vozy; (41) informace o výchově a vzdělání, organizování a vedení kolokvií, konferencí, kongresů, seminářů, organizování plesů, organizování představení, manažerské služby, pomoc při výběru povolání, poradenství pro volbu povolání, praktický výcvik, soutěže, organizování vzdělávacích a zábavných soutěží, studium dálkové, školení, pořádání a řízení školení, večírky, organizování a plánování večírků, výcvik a služby instruktážní i výchovné, vyučování, výuka, vzdělávání, vzdělávací informace, zábava, pobavení, zpravodajské služby; (42) duševní vlastnictví, konzultační služby v oblasti duševního vlastnictví, ochrana duševního vlastnictví, poradenství v oblasti duševního vlastnictví, pátrání, poradenství o ochraně životního prostředí, projektová činnost, projektové studie technické, tvorba software a počítačových programů, vývoj a výzkum nových výrobků, výzkum fyzikální, výzkum v oboru strojírenství; (43) ubytovací služby, pronajímání a přechodné ubytování; (44) údržba trávníků; (45) poradenství v oblasti bezpečnosti, detektivní kanceláře, hašení požárů, hlídací noční služba, monitorování bezpečnostních a poplašných zařízení, pátrání po neznámých osobách, osobní strážce, strážní hlídka.

Třídy výrobků a služeb:

7, 9, 35, 36, 37, 39, 41, 42, 43, 44, 45

(210) O-423440

(111) **288212**

(220) 17.06.2004

(151) 19.03.2007

(540)

TOP TIP

(592) Slovní

(730) **Štrašák Vladimír Ing.**, Červená cesta 1130, Kunovice, 68604, CZ

(740) Ing. Dobroslav Musil, patentová kancelář, Ing. Dobroslav Musil, patentový zástupce, Zábrdovická 801/11, Brno, Zábrdovice, 61500

(511) (1) chemické výrobky pro průmysl, vědy, fotografii, zemědělství, zahradnictví a lesnictví, hnojiva pro půdu, umělé pryskyřice v surovém stavu, plastické hmoty v surovém stavu, hnojiva pro půdu, hasicí přístroje (složení), prostředky pro kalení a letování kovů, chemické výrobky určené ke konzervování potravin, tříslicí materiály, lepidla pro průmysl; (2) barvy, nátěry, laky, barviva, mořidla, barviva pro barvení oděvů, barviva pro potraviny a nápoje, ochranné výrobky proti korozi a pro ochranu dřeva, kovových a nekovových materiálů, přípravky pro čištění a úpravu povrchu kovových i nekovových materiálů; (3) hygienické potřeby ve třídě 3, prací

prostředky, aviváže, přípravky pro čištění, mytí, konzervování a leštění podlah, oken a nábytku, vonné oleje, přípravky na čištění odpadních rour, přípravky pro mytí nádobí ruční i v myčkách nádobí, opalovací přípravky, ochranné masti; (4) svíčky, knoty na svícení, paliva ke svícení, přípravky na pohlcování a vázání prachu, mazadla, leštidla a krémy na obuv; (5) hygienické výrobky ve třídě 5, vložky ve třídě 5, deodoranty ve třídě 5, čaje ve třídě 5, doplňky stravy ve třídě 5 a vitaminové přípravky, léčivé nápoje, potraviny pro batolata, přípravky a soli do koupele ve třídě 5, lékárníčky, přípravky pro podporu růstu vlasů, laktóza, náplasti, přípravky pro ošetřování nohou a pro péči o nohy, posilující přípravky, mucholapky, dezinfekční přípravky, výrobky pro hubnutí škodlivých zvířat, fungicidy, herbicidy, insekticidy, repelenty; (7) elektromechanické kuchyňské aparáty (drtiče, mixéry) pro potraviny, kuchyňské roboty, lisy na ovoce, elektrické mlýnky, např. na kávu, maso, koření, strojky ke stříhání, přístroje pro sekání potravin, balicí stroje, nářezové stroje; (8) nářadí a nástroje s ručním pohonem, nože, vidličky, lžíce, břitvy, elektrické nůžky na nehty; (9) elektricky vyhřívané oděvy, zapisovací a registrační pokladny, hasicí přístroje, prodejní automaty, elektrické baterie a akumulátory, nabíječky, brýle a pouzdra, ochranné helmy, ochranné masky a respirátory; (10) kondomy, dětské dudlíky a láhve, kroužky na prořezávání zubů; (11) zapalovače; (12) dopravní prostředky pozemní, vzdušné, vodní a jejich díly a příslušenství ve třídě 12; (13) ohňostroje, petardy; (14) bižuterie, šperky, přístroje pro měření času, nádobí z drahých kovů; (15) hudební nástroje a jejich příslušenství; (16) lepidla pro papírenství, nože na řezání papíru, plenkové kalhotky, kovové folie pro balení potravin; (18) kůže, imitace kůže a výrobky z nich, kufrý, zavazadla, deštníky, slunečníky, hole; (20) nádoby z umělých hmot i jako obaly, zejména pro balení potravin; (21) náčiní a nádoby pro domácnost nebo kuchyň, solničky, hřebeny a mycí houby, kartáče, čistící potřeby, malé přístroje k sekání, mletí, lisování s ručním pohonem, elektrické hřebeny, zubní kartáčky i elektrické zubní kartáčky, zubní nitě, dávkovače ve třídě 21, obouváky, otvírače lahví, podnosy, podtácky, rukavice ve třídě 21, sítky, sušáky na prádlo, strojky na nudle, utěrky ve třídě 21, párátko a jiné kuchyňské doplňky ve třídě 21; (22) provazy, lana, sítky, sítě, stany, plachty, plachtoviny, pytle, materiál na vycpávky, textilní materiály ze surových vláken a výrobky z nich, zejména vaky, tašky, struny; (23) nitě a příze všeho druhu, pletací příze; (24) tkaniny a textilní výrobky, ložní prádlo, ubrusy, prostírání, pokrývky ložní, kapesníky, ubrousky, utěrky na sklo, ručníky; (25) oděvy, obuv, prádlo, plavky, plenkové kalhotky, plenky dětské, kloboučnické zboží, pláštěnky; (26) krajky, výšivky, stuhy, tkaničky, knoflíky, háčky a očka, pouzka, galanterie, špendlíky a jehly, jehlice, umělé květiny; (27) koberce, rohožky, rohože, podlahové obklady a krytiny, tapety; (28) hry, hračky, doplňky a potřeby pro sport, sportovní nářadí a náčiní, cvičební stroje, vánoční ozdoby; (30) nápoje na základě kávy, kakaa a čokolády, tapioka, ságo, sójová mouka, mouka a přípravky z obilnin, obilniny připravené pro osobní konzumaci, chléb, pečivo, cukrovinky, žvýkačky, zmrzliny a zmrzlinové krémy, prášky do těsta, kečupy, dressingy, majonézy, nálevy k ochucení, sůl pro konzervování potravin, pizza, nudle, popcorn, pudink, cukroví, zákusky, čokoláda, dorty, sušenky, šlehačka, těsta, těstoviny, vložky, zahušťovací přípravky, směsi na pečení, nálevy a přípravky k zavařování, hotová jídla, polotovary jídel; (31) živá zvířata, rostliny a přírodní květiny, osivo, rýže natural, živí měkkýši a koryši; (35) zpracování a výroba reklamních návrhů a spotů, grafické a kresličské práce, obchodní administrativa, obchodní audit, manažerská činnost, personalistika a řízení lidských zdrojů, pronájem průmyslového zboží; (39) doprava osob a zboží, balení a skladování; (41) pořádání obchodních a manažerských seminářů a kurzů, včetně jejich realizace, pořádání loterií, sázek a soutěžních her; (42) vývoj, implementace, řízení a správa elektronických informačních systémů, vývoj, pronájem, provozování, údržba a prodej software.

Třídy výrobků a služeb:

1, 2, 3, 4, 5, 7, 8, 9, 10, 11, 12, 13, 14, 15, 16, 18, 20, 21, 22, 23, 24, 25, 26, 27, 28, 30, 31, 35, 39, 41, 42

(210) O-347598

(111) **294930**
(220) 18.01.2005
(151) 02.01.2008
(540)



(594) Kombinovaná
(591) Barevná
(730) **AMC Networks Central Europe s.r.o.**, Pobřežní 620/3, Praha 8, Karlín, 18600, CZ
(740) Dana Lukajová, patentová zástupkyně, Voršilská 130/10, Praha 1, Nové Město, 11000
(511) (35) reklamní činnost, pomoc při řízení obchodní činnosti, kancelářské a administrativní práce; (38) telekomunikace; (41) vzdělávání, zabezpečování výcviků, zábava, organizování a vedení sportovních a kulturních soutěží.
Třídy výrobků a služeb:
35, 38, 41
(210) O-422486

(111) **339611**
(220) 06.01.2014
(151) 30.07.2014
(540)



(594) Kombinovaná
(730) **Navláčil a.s.**, Bartošova 5532, Zlín, 76001, CZ
(511) (19) asfalty, bitumeny a živice, dlažba asfaltová, jiná nekovová dlažba, dlaždice a obkládačky, dehet, lepenka dehtovaná a papírová, nátěry dehtové, ostatní nátěry pro stavebnictví, azbestocement, beton, stavební prvky z betonu, bednění do betonu nekovové, břidlice, cement a desky cementové, cihly, drenáže, dřevěné obložení, dřevo stavební a latě, dveře (nekovové), geotextilie, sklo na izolace pro stavby, kámen, kamenina pro stavebnictví, komíny, nástavce a poklapy na komíny (nekovové), krytiny střešní (nekovové), křemenný písek, malta, mramor, nosníky, obklady a obložení, ohnivzdorné vrstvy, nekovové okapní žlaby, nekovová okna a okenice, omítky, panely stavební, pláště budov, podlahy, nekovové potrubí, nekovové prahy, nekovové překlady, nekovové přenosné konstrukce a stavební lešení, včetně přenosných, nekovové schody, nekovové sloupy, stropy, nekovové střechy, nekovové šachty, vše z nekovových materiálů, šterk, tašky střešní, trubky neohebné nekovové a armatury nekovové, trubky drenážní (kameninové), trubky pevné, spádové a vodovodní nekovové, vápno, vše spadající do této třídy; (37) provádění inženýrských, průmyslových, bytových a občanských staveb, budování inženýrských sítí a komunikací, provádění jednoduchých staveb a poddodávek, zednické služby, pokrývačské služby, montáže lešení, izolování staveb, utěšňování budov, štukatérství, úklid interiéru budov, pronájem bagrů, rypadel, stavebních strojů a zařízení, stavební dozor, stavební informace a konzultační činnost ve stavebnictví, technické služby v oblasti stavebnictví, jako poradenské služby pro výkopové práce, zemní výkopové práce pro pokládku potrubí, výkopové práce pro ověřování polohy inženýrských sítí, provádění úklidu hrubých staveb, provádění změn staveb, instalace, oprav a udržování staveb, odstraňování staveb, bourací práce a demolic; (42) studie technických projektů, technické služby v rámci této třídy, inženýrská činnost v investiční výstavbě.

Třídy výrobků a služeb:
19, 37, 42
(210) O-510355

(111) **342905**
(220) 08.07.2014
(151) 17.12.2014
(540)

(111) **341523**
(220) 18.06.2014
(151) 22.10.2014
(540)

DONEPESAN

(592) Slovní
(730) **PROM.MED.CS Praha a.s.**, Telčská 377/1, Praha 4, Míchle, 14000, CZ
(740) Mgr. Klára Labalestra, advokátka, Na Poříčí 1041/12, Praha 1, Nové Město, 11000
(511) (5) farmaceutické přípravky.
Třídy výrobků a služeb:
5
(210) O-514352



(111) **342161**
(220) 01.07.2014
(151) 19.11.2014
(540)



(594) Kombinovaná
(730) **Sedlák Vítězslav**, Hlavní 107, Březová u Sokolova, 35761, CZ
(740) Patentová a známková kancelář Novotný, Ing. Jaroslav Novotný, Římská 45/2135, Praha 2, 12000
(511) (29) maso a masné výrobky, mléko a mléčné výrobky, vejce, tuky, upravené brambory, upravená zelenina a ovoce a konzervářské výrobky na bázi masa, ryb, zvěřiny, zeleniny, ovoce a bílkovin, bílkoviny jako potrava, ryby, drůbež, zvěřina, sušené a zavařené ovoce a zelenina, smetana, zahuštěná smetana, máslo, tvaroh, sýry, sušené mléčné výrobky, mléčné nápoje, mléčné nápoje kysané, jogurty a výrobky na bázi jogurtu, játra, játrová paštika, jedlé tuky, klobásy, salámy, párky, koncentrované vývary, nasolené potraviny, polévky, slanina, šunka, uzeniny, džemy, ovocná dřev, marmeláda, máslo, veškeré výrobky vyráběné v souladu s předpisy o ekologickém zemědělství, balená jídla; (30) mlýnské, pekárenské a těstářské výrobky, cukr, cukrovinky a cukrářské výrobky, ostatní potravinářské zboží, jako káva, čaj, pochutiny v rámci tř. 30, nápoje připravované na základě kávy, kakaa nebo čokolády, zmrzlina, zmrzlinové krémy, zmrzlinové výrobky, puding, mražené cukrovinky, trvanlivé pečivo, ovocné čaje, čajové směsi, čajové nápoje, potraviny rostlinného původu na bázi obilnin a luštěnin, čokoláda, housky, chléb, med, jemné pečivo, listové těsto, perník, medovník, rohlíky, sendviče, dorty, sušenky, sušenky máslové, suchary, kekсы, biskvity, kreky, výrobky z obilnin, zákusky, koláče, veškeré výrobky vyráběné v souladu s předpisy o ekologickém zemědělství, ledový čaj, kakao, ovocné a zmrzlinové poháry, bonbóny, výrobky z obilovin, pečivo; (32) nealkoholické nápoje, minerální vody, soda, džusy, mošty, čerstvé ovocné a zeleninové šťávy, stolové vody, ochucené nealkoholické nápoje, pivo, přípravky na výrobu nápojů, sirupy, šumivé nápoje, stolní vody, včetně vod ochucených, pramenité a minerální vody, včetně vod ochucených, balená voda, nápojové směsi a prášky; (33) alkoholické nápoje všeho druhu; (41) kurzy, školení, semináře; (43) stravovací služby, jídla na objednávku, provoz cukrárny a kavárny.

Třídy výrobků a služeb:
29, 30, 32, 33, 41, 43
(210) O-514680

(594) Kombinovaná
(730) **ČESKÁ TELEVIZE**, Na hřebenech II 1132/4, Praha 4, Podolí, 14700, CZ
(511) (9) antény, audiovizuální zařízení pro výuku, automaty hudební, hrací skříně uváděné do chodu vhozením mince, nástroje na určování azimutu, barometry, brýle, pouzdra na brýle, brýle sluneční, brýle proti slunci, brýlové řetízky, buzoly, směrové kompas, clony na oči, čističe nosičů zvukových záznamů, čočky kontaktní, čočky optické, čtecí zařízení v televizi, dalekohledy, diapozitivy, promítací přístroje na diapozitivy, diktafony, magnetické disky, kompaktní disky (audio-video), gramofonové desky, gramofonové jehly, disky optické, DVD přehrávače, elektronická pera (vizuální zobrazovací jednotky), elektronické oznamovací tabule, elektronické publikace (s možností stažení), epidiascopy, filmové kamery, exponované filmy, stříhací zařízení na filmy, kreslené filmy, fotoaparáty, hologramy, nosiče záznamů nahrané i nenahrané, audiovizuální programy, filmy, CD disky, DVD disky, obaly na CD disky nebo DVD disky nebo na nosiče záznamů, jezdecké přilby, kalkulačky, kalkulačky kapesní, exponované kinofilmy, klávesnice počítačové, krokoměry, magnetická média, magnetické disky, magnetické nosiče dat, magnetické pásky, magnetofony, magnety, magnety dekorativní, mincové mechanismy pro televizory, monitory, mikrofony, nosiče dat magnetické, nosiče dat optické, nosiče zvukových nahrávek, nosiče zvukových záznamů nahrané i nenahrané, audiovizuální díla na nosičích, audiovizuální díla v digitální podobě, programové vybavení pro počítače, interaktivní software, software, hardware výpočetní techniky, interaktivní databáze, elektronické databáze, multimediální aplikace, elektronické multimediální nebo elektronické multimediální katalogy, elektronická periodika a knihy v elektronické podobě, ochranné brýle pro sport, ochranné helmy pro sport, obrazovky, optické disky kompaktní CD ROM, plátna promítací, počítače, počítačové hry (programy), počítačové tiskárny, podložky pod myš, potápěčské masky, potápěčské oděvy, potápěčské rukavice, pravítka (měřicí přístroje), pravítko logaritmické, přehrávače kompaktních disků, přilby ochranné, přístroje pro reprodukci zvuku, rádia, signalizační píšťalky, sluchátka, snímače obrazu, skenery (zpracování dat), tampóny do uší pro potápěče, televizní přístroje, trojúhelníky výstražné pro vozidla, videokamery, videokazety, videopásky, vyučovací stroje, zápisník elektronický, závaží; (16) alba, atlasy, pouzdra s barvami (školní pomůcky), blahopřání, blahopřání hudební, bloky (papírnické výrobky), brožury, papírové bryndáčky, časopisy, časopisy - komiksy, čínská tuš, desky (papírnické výrobky), psací desky s klipsem na přidržování papíru, desky na dokumenty (šanon, pořadače), dopisní papír, držáky na psací potřeby, figurky (sošky) z papírové hmoty, fólie hliníková na balení potravin, fotografie, stojany na fotografie, zemské globusy, grafické reprodukcce, grafiky, gumy na mazání, hlína modelovací, houbičky navlhčovací (kancelářské potřeby), hroty psacích per, chrániče prstů (kancelářské potřeby), inkoust v tyčince, inkousty, kalamáře, kalendáře, kalendáře trhací, kancelářské potřeby, kromě nábytku, kancelářské sponky, papírové kapesníky, výrobky z kartónu, spadající do této třídy, karty, katalogy, kelímky papírové na mléčné výrobky, krabice na klobouky z lepenky, knihy, záložky do knih, knížky brožované, knižní zarážky, vzory na kopírování, papírové komouty, krabice lepenkové nebo papírové, kružitka, křída na psaní, laminovačky (- na dokumenty) pro použití v kanceláři, výrobky z lepenky spadající do této třídy, malířská plátna, malířské stojany, malířské štětce, štětce, štětce na psaní, mapy, zeměpisné mapy, mašle papírové, materiály na pečetění, pomůcky na mazání, sáčky pro mikrovlnné trouby, misky na vodové barvy, materiály na modelování, nálepky (lepící pásky) pro kancelářské použití nebo pro domácnost, napínáčky, násadky na pera, noviny, nože na papír, obálky, obaly (papírnické výrobky), obaly na spisy, obtisky, ocelová pera, opěrka na ruce pro malíře, ořezávací strojky na tužky, ořezávátka na tužky, oznámení rodinných událostí (papírnické výrobky), palety pro malíře, papír, dopisní papír, papír kopírovací (pauzovací), pergamenový papír, papír sací, svítilny papír, toaletní papír, papír voskovaný, papír Xuan, papírenské výrobky

spadající do této třídy, papírová prostírání, papírové ubrusy, papírové podložky pod sklenice, podložky pod pívni sklenice, papírové ubrusky, pastelky, pouzdra na pasy, pečetě, penály, pera (kancelářské potřeby), pera plnicí, periodika, plakáty, plány, psací podložky, pomůcky učební, kromě přístrojů, pohlednice, poštovní známky, potřeby na psaní, poutače z papíru nebo lepenky, pouzdra na doklady, pouzdra na pera, pouzdra s psacími potřebami, papírové praporky, pravítka, prospekty, příručky, psací podložky, psací soupravy (sada psacích potřeb), publikace, papírové pytlíky jako obaly, razítka, razítka datovací, pouzdra na razítka, razítkovací podušky, ročenky, papírové ručníky, rýsovací nástroje, samolepky, samolepky pro domácnost a pro kancelářské potřeby, sešity, sešíváčky, skicáky, stírátka na tabule, školní potřeby, tabule školní, těžítka, tikety, tiskopisy, tiskové typy, tiskoviny, tužky, tuhy do tužek, držátka na tužky, patentní tužky, uhly na kreslení, zápisníky, zpěvníky; (35) reklamní, inzertní a propagační činnost, marketing, inzerce poštu, licence na výrobky a služby ostatních (komerční správa), nábor zaměstnanců, pomoc při řízení obchodní činnosti, obchodní nebo podnikatelské informace, obchodní nebo podnikatelský průzkum, organizování výstav (komerčních nebo reklamních), personální poradenství, pořádání veletrhů pro obchodní a reklamní účely, průzkum trhu, průzkum veřejného mínění, zajišťování předplatného telekomunikačních služeb pro ostatní, merchandising, organizační zabezpečování televizního vysílání, předvádění zboží, příprava inzertních sloupků, reklama (propagace), reklama on-line v počítačové síti, aktualizování reklamních materiálů, pronájem reklamních materiálů, zaslání reklamních materiálů zákazníkům, rozšiřování reklamních nebo inzertních materiálů, sekretářské služby, služby v oblasti grafické úpravy pro reklamní účely, styky s veřejností, vydávání reklamních nebo náborových propagačních a inzertních textů, televizní reklama, obchodní vedení uměleckých agentur, zajišťování novinového předplatného (pro předplatitele); (38) telekomunikace, služby umožňující komunikaci jedné osoby s druhou, elektronická pošta, služby elektronických nástěnek (telekomunikační služby), informační kanceláře, vysílání kabelové televize, služby dálkových konferencí, počítačová komunikace, posílání zpráv, poskytování internetových diskusních fór, pronájem přístrojů pro přenos zpráv, pronájem přístupového času ke globálním počítačovým sítím, pronájem zařízení pro přenos informací, přenášení pomocí satelitních družic, přenos zpráv a obrazových informací pomocí počítače, půjčování telekomunikačních zařízení, telekonference (služby dálkových konferencí), teleshoppingové služby (poskytování televizních kanálů pro teleshoppingové služby), televizní vysílání, digitální vysílání, televizní vysílání programů, televizní vysílání zábavných, vzdělávacích, výchovných, soutěžních, diskusních a informačních pořadů, šíření elektronických časopisů, informací, elektronických periodik, knih v elektronické podobě, audio nebo audiovizuálních děl prostřednictvím informační nebo datové nebo elektronické nebo komunikační nebo telekomunikační nebo počítačové sítě, zejména Internetu, pomocí satelitů a jiné, informační služby na Internetu související s televizním vysíláním, služby na Internetu související s televizním vysíláním, provozování internetového serveru, provozování internetového portálu, zajištění prostoru pro webové stránky, poskytování portálu na Internetu, poskytování on-line platformy pro nahrávání, zpracování, přenos a aktualizaci dat, obrázků, fotografií, 3D aplikací, telexové služby, radiové vysílání, výzvy (služby poskytované rádiem, telefonem nebo jinými elektronickými komunikačními prostředky), zaslání zpráv; (41) dabing, nakladatelství a vydavatelství, ediční činnost, publikační činnost, nahrávání nosičů zvukových nebo obrazově zvukových, služby v oblasti digitálního zpracování obrazu, elektronické publikování (DTP), služby v oblasti estrád, tvorba a šíření audiovizuálních děl, zpravodajství, publicistika, televizní zpravodajství, TV produkce, tvorba programů, tvorba a výroba televizních a audiovizuálních programů, obrazové zpravodajství, filmová produkce, jiná než reklamní, filmová studia, filmová tvorba, filmové projekce, pronájem filmových promítaček a jejich příslušenství, půjčování filmů, fotografování, informace o možnostech zábavy, informace o výchově a vzdělávání, poskytování služeb v oblasti karaoke (hudební doprovod písní dle výběru zpěváka), výchovně zábavné klubové služby, kluby zdraví (služby), knihovny (půjčování knih), vydávání knih, koncertní síně, sály, organizování a vedení konference, organizování a vedení kongresu, korespondenční kurzy, provozování muzea, služby nahrávacího studia, nahrávání videopásek, organizování kulturních nebo vzdělávacích výstav, organizace společenských a kulturních akcí, organizace, provozování a provádění her a soutěží i veřejných, provozování kina, organizování plesů, organizování vzdělávacích nebo zábavných soutěží, výstavní činnost v oblasti kultury nebo zábavy nebo výchovy nebo vzdělávání, zábavné parky, plánování a organizování večírků, pořádání soutěží krásy, poskytování on-line elektronických publikací [bez možnosti stažení], pronájem audio nahrávek, pronájem dekorací, pronájem kinematografických filmů,

pronájem osvětlovacích zařízení pro divadla nebo televizní studia, pronájem rozhlasových a televizních přijímačů, provozování her on-line (z počítačové sítě), předprodej vstupenek, výroba divadelních nebo jiných představení, půjčování filmů, půjčování přenosných videokamer, půjčování videokamer, půjčování videopásek, psaní scénářů, pronájem rozhlasových a televizních přijímačů, organizování a vedení seminářů, služby v oblasti grafické úpravy, jiné než pro reklamní účely, studia nahrávací (služby), reportéřské služby, školení, vyučování, výroba rozhlasových a televizních programů, televizní zábava, zveřejňování textů, kromě reklamních, tlumočení posunkové řeči, opatřování titulky, výuka, vzdělávací informace, nahrávání videopásek, střih video pásek, vydávání elektronických knih a časopisů on-line, vydávání textů, s výjimkou reklamních nebo náborových, výroba videofilmů, pronájem zvukového nahrávacího zařízení, živé představení, organizování živých vystoupení.

Třídy výrobků a služeb:

9, 16, 35, 38, 41

(210) O-514882

(111) 342906

(220) 08.07.2014

(151) 17.12.2014

(540)

DUHOZEM

(592) Slovní

(730) ČESKÁ TELEVIZE, Na hřebenech II 1132/4, Praha 4, Podolí, 14700, CZ

(511) (9) antény, audiovizuální zařízení pro výuku, automaty hudební, hrací skříně uváděné do chodu vhozením mince, nástroje na určování azimutu, barometry, brýle, pouzdra na brýle, brýle sluneční, brýle proti slunci, brýlové řetízky, buzoly, směrové kompas, clony na oči, čističe nosičů zvukových záznamů, čočky kontaktní, čočky optické, čtecí zařízení v televizi, dalekohledy, diapositivy, promítací přístroje na diapositivy, diktafony, magnetické disky, kompaktní disky (audio-video), gramofonové desky, gramofonové jehly, disky optické, dvd přehrávače, elektronická pera (vizuální zobrazovací jednotky), elektronické oznamovací tabule, elektronické publikace (s možností stažení), epidiascopy, filmové kamery, exponované filmy, střihací zařízení na filmy, kreslené filmy, fotoaparáty, hologramy, nosiče záznamů nahrané i nenahrané, audiovizuální programy, filmy, cd disky, dvd disky, obaly na cd disky nebo dvd disky nebo na nosiče záznamů, jezdecké přilby, kalkulačky, kalkulačky kapesní, exponované kinofilm, klávesnice počítačové, krokoměry, magnetická média, magnetické disky, magnetické nosiče dat, magnetické pásky, magnetofony, magnety, magnety dekorativní, mincové mechanismy pro televizory, monitory, mikrofony, nosiče dat magnetické, nosiče dat optické, nosiče zvukových nahrávek, nosiče zvukových záznamů nahrané i nenahrané, audiovizuální díla na nosičích, audiovizuální díla v digitální podobě, programové vybavení pro počítače, interaktivní software, software, hardware výpočetní techniky, interaktivní databáze, elektronické databáze, multimediální aplikace, elektronické multimediální nebo elektronické multimediální katalogy, elektronická periodika a knihy v elektronické podobě, ochranné brýle pro sport, ochranné helmy pro sport, obrazovky, optické disky kompaktní cd rom, plátna promítací, počítače, počítačové hry (programy), počítačové tiskárny, podložky pod myš, potápěčské masky, potápěčské oděvy, potápěčské rukavice, pravítka (měřicí přístroje), pravítka logaritmická, přehrávače kompaktních disků, přilby ochranné, přístroje pro reprodukci zvuku, rádia, signalizační píšťalky, sluchátka, snímače obrazu, skenery (zpracování dat), tampóny do uší pro potápěče, televizní přístroje, trojúhelníky výstražné pro vozidla, videokamery, videokazety, videopásky, vyučovací stroje, zápisník elektronický, závaží; (16) alba, atlasy, pouzdra s barvami (školní pomůcky), blahopřání, blahopřání hudební, bloky (papírnické výrobky), brožury, papírové bryndáčky, časopisy, časopisy - komiksy, čínská tuš, desky (papírnické výrobky), psací desky s klipsem na přidržování papíru, desky na dokumenty (šanon, pořadače), dopisní papír, držáky na psací potřeby, figurky (sošky) z papírové hmoty, fólie hliníková na balení potravin, fotografie, stojany na fotografie, zemské globusy, grafické reprodukcce, grafiky, gumy na mazání, hlína modelovací, houbičky navlhčovací (kancelářské potřeby), hroty psacích per, chrániče prstů (kancelářské potřeby), inkoust v tyčince, inkousty, kalamáře, kalendáře, kalendáře thaci, kancelářské potřeby, kromě nábytku, kancelářské sponky, papírové kapesníky, výrobky z kartónu, spadající do této třídy, karty, katalogy, kelímky papírové na mléčné výrobky, krabice na klobouky z lepenky, knihy, záložky do knih, knížky brožované, knižní zarážky, vzory na kopírování, papírové komouty, krabice lepenkové nebo papírové, kružítko, křída na psaní, laminovačky (- na dokumenty) pro použití v kanceláři, výrobky z lepenky spadající do této třídy, malířská plátna,

malířské stojany, malířské štětky, štětky, štětky na psaní, mapy, zeměpisné mapy, mašle papírové, materiály na pečetení, pomůcky na mazání, sáčky pro mikrovlnné trouby, misky na vodové barvy, materiály na modelování, nálepky (lepící pásky) pro kancelářské použití nebo pro domácnost, napínáčky, násadky na pera, noviny, nože na papír, obálky, obaly (papírnické výrobky), obaly na spisy, obtisky, ocelová pera, opeřadla na ruce pro malíře, ořezávací stroje na tužky, ořezávkata na tužky, oznámení rodinných událostí (papírnické výrobky), palety pro malíře, papír, dopisní papír, papír kopírovací (pauzovací), pergamenový papír, papír sací, svítilny papír, papír voskovaný, papír xuan, papírenské výrobky spadající do této třídy, papírová prostírání, papírové ubrusy, papírové podložky pod sklenice, podložky pod pívni sklenice, papírové ubrusy, pastelky, pouzdra na pasy, pečete, penály, pera (kancelářské potřeby), pera plnicí, periodika, plakáty, plány, psací podložky, pomůcky učební, kromě přístrojů, pohlednice, poštovní známky, potřeby na psaní, poutače z papíru nebo lepenky, pouzdra na doklady, pouzdra na pera, pouzdra s psacími potřebami, papírové praporky, pravítka, prospekty, příručky, psací podložky, psací soupravy (sada psacích potřeb), publikace, papírové pytlíky jako obaly, razítka, razítka datovací, pouzdra na razítka, razítkovací podušky, ročenky, papírové ručníky, rýsovací nástroje, samolepky, samolepky pro domácnost a pro kancelářské potřeby, sešity, sešivačky, skicárky, stírátka na tabule, školní potřeby, tabule školní, těžítka, tikety, tiskopisy, tiskové typy, tiskoviny, tužky, tuhy do tužek, držátka na tužky, patentní tužky, uhly na kreslení, zápisníky, zpěvníky; (35) reklamní, inzertní a propagační činnost, marketing, inzerce poštou, licence na výrobky a služby ostatních (komerční správa), nábor zaměstnanců, pomoc při řízení obchodní činnosti, obchodní nebo podnikatelské informace, obchodní nebo podnikatelský průzkum, organizování výstav (komerčních nebo reklamních), personální poradenství, pořádání veletrhů pro obchodní a reklamní účely, průzkum trhu, průzkum veřejného mínění, zajišťování předplatného telekomunikačních služeb pro ostatní, merchandising, organizační zabezpečování televizního vysílání, předvádění zboží, příprava inzertních sloupků, reklama (propagace), reklama on-line v počítačové síti, aktualizování reklamních materiálů, pronájem reklamních materiálů, zaslání reklamních materiálů zákazníkům, rozšiřování reklamních nebo inzertních materiálů, sekretářské služby, služby v oblasti grafické úpravy pro reklamní účely, styky s veřejností, vydávání reklamních nebo náborových propagačních a inzertních textů, televizní reklama, obchodní vedení uměleckých agentur, zajišťování novinového předplatného (pro předplatitele); (38) telekomunikace, služby umožňující komunikaci jedné osoby s druhou, elektronická pošta, služby elektronických nástěnek (telekomunikační služby), informační kanceláře, vysílání kabelové televize, služby dálkových konferencí, počítačová komunikace, posílání zpráv, poskytování internetových diskusních fór, pronájem přístrojů pro přenos zpráv, pronájem přístupového času ke globálním počítačovým sítím, pronájem zařízení pro přenos informací, přenášení pomocí satelitních družic, přenos zpráv a obrazových informací pomocí počítače, půjčování telekomunikačních zařízení, telekonference (služby dálkových konferencí), teleshoppingové služby (poskytování televizních kanálů pro teleshoppingové služby), televizní vysílání, digitální vysílání, televizní vysílání programů, televizní vysílání zábavných, vzdělávacích, výchovných, soutěžních, diskusních a informačních pořadů, šíření elektronických časopisů, informací, elektronických periodik, knih v elektronické podobě, audio nebo audiovizuálních děl prostřednictvím informační nebo datové nebo elektronické nebo komunikační nebo telekomunikační nebo počítačové sítě, zejména internetu, pomocí satelitů a jiné, informační služby na Internetu související s televizním vysíláním, služby na Internetu související s televizním vysíláním, provozování internetového serveru, provozování internetového portálu, zajištění prostoru pro webové stránky, poskytování portálu na Internetu, poskytování on-line platformy pro nahrávání, zpracování, přenos a aktualizaci dat, obrázků, fotografií, 3d aplikací, telexové služby, radiové vysílání, výzvy (služby poskytované rádiem, telefonem nebo jinými elektronickými komunikačními prostředky), zaslání zpráv; (41) dabing, nakladatelství a vydavatelství, ediční činnost, publikační činnost, nahrávání nosičů zvukových nebo obrazových zvukových, služby v oblasti digitálního zpracování obrazu, elektronické publikování (dtp), služby v oblasti estrád, tvorba a šíření audiovizuálních děl, zpravodajství, publicistika, televizní zpravodajství, tv produkce, tvorba programů, tvorba a výroba televizních a audiovizuálních programů, obrazové zpravodajství, filmová produkce, jiná než reklamní, filmová studia, filmová tvorba, filmové projekce, pronájem filmových promítaček a jejich příslušenství, půjčování filmů, fotografování, informace o možnostech zábavy, informace o výchově a vzdělávání, poskytování služeb v oblasti karaoke (hudební doprovod písní dle výběru zpěváka), výchovně zábavné klubové služby, kluby zdraví (služby), knihovny (půjčování knih), vydávání knih, koncertní síně, sály,

organizování a vedení konference, organizování a vedení kongresu, korespondenční kurzy, provozování muzea, služby nahrávacího studia, nahrávání videopásek, organizování kulturních nebo vzdělávacích výstav, organizace společenských a kulturních akcí, organizace, provozování a provádění her a soutěží i veřejných, provozování kina, organizování plesů, organizování vzdělávacích nebo zábavných soutěží, výstavní činnost v oblasti kultury nebo zábavy nebo výchovy nebo vzdělávání, zábavné parky, plánování a organizování večírků, pořádání soutěží krásy, poskytování on-line elektronických publikací [bez možnosti stažení], pronájem audio nahrávek, pronájem dekorací, pronájem kinematografických filmů, pronájem osvětlovacích zařízení pro divadla nebo televizní studia, pronájem rozhlasových a televizních přijímačů, provozování her on-line (z počítačové sítě), předprodej vstupenek, výroba divadelních nebo jiných představení, půjčování filmů, půjčování přenosných videokamer, půjčování videokamer, půjčování videopásek, psaní scénářů, pronájem rozhlasových a televizních přijímačů, organizování a vedení seminářů, služby v oblasti grafické úpravy, jiné než pro reklamní účely, studia nahrávací (služby), reportérské služby, školení, vyučování, výroba rozhlasových a televizních programů, televizní zábava, zveřejňování textů, kromě reklamních, tlumočení posunkové řeči, opatřování titulky, výuka, vzdělávací informace, nahrávání videopásek, stříhání videopásek, vydávání elektronických knih a časopisů on-line, vydávání textů, s výjimkou reklamních nebo náborových, výroba videofilmů, pronájem zvukového nahrávacího zařízení, živé představení, organizování živých vystoupení.

Třídy výrobků a služeb:

9, 16, 35, 38, 41

(210) O-514883

(111) 342907

(220) 08.07.2014

(151) 17.12.2014

(540)

ČERNOBÍL

(592) Slovní

(730) ČESKÁ TELEVIZE, Na hřebenech II 1132/4, Praha 4, Podolí, 14700, CZ

(511) (9) antény, audiovizuální zařízení pro výuku, automaty hudební, hrací skříň uvařené do chodu vhozením mince, nástroje na určování azimutu, barometry, brýle, pouzdra na brýle, brýle sluneční, brýle proti slunci, brýlové řetízky, buzoly, směrové kompas, clony na oči, čistící nosičů zvukových záznamů, čočky kontaktní, čočky optické, čtecí zařízení v televizi, dalekohledy, diapozitivy, promítací přístroje na diapozitivy, diktafony, magnetické disky, kompaktní disky (audio-video), gramofonové desky, gramofonové jehly, disky optické, dvd přehrávače, elektronická pera (vizuální zobrazovací jednotky), elektronické oznamovací tabule, elektronické publikace (s možností stažení), epidiascopy, filmové kamery, exponované filmy, stříhací zařízení na filmy, kreslené filmy, fotoaparáty, hologramy, nosiče záznamů nahrané i nenahrané, audiovizuální programy, filmy, cd disky, dvd disky, obaly na cd disky nebo dvd disky nebo na nosiče záznamů, jezdecké přilby, kalkulačky, kalkulačky kapesní, exponované kinofilmy, klávesnice počítačové, krokoměry, magnetická média, magnetické disky, magnetické nosiče dat, magnetické pásky, magnetofony, magnety, magnety dekorativní, mincové mechanismy pro televizory, monitory, mikrofony, nosiče dat magnetické, nosiče dat optické, nosiče zvukových nahrávek, nosiče zvukových záznamů nahrané i nenahrané, audiovizuální díla na nosičích, audiovizuální díla v digitální podobě, programové vybavení pro počítače, interaktivní software, software, hardware výpočetní techniky, interaktivní databáze, elektronické databáze, multimediální aplikace, elektronické multimediální nebo elektronické multimediální katalogy, elektronická periodika a knihy v elektronické podobě, ochranné brýle pro sport, ochranné helmy pro sport, obrazovky, optické disky kompaktní cd rom, plátina promítací, počítače, počítačové hry (programy), počítačové tiskárny, podložky pod myš, potápěčské masky, potápěčské oděvy, potápěčské rukavice, pravítka (měřicí přístroje), pravítko logaritmické, přehrávače kompaktních disků, přilby ochranné, přístroje pro reprodukci zvuku, rádia, signalizační pišťalky, sluchátka, snímače obrazu, skenery (zpracování dat), tampóny do uší pro potápěče, televizní přístroje, trojúhelníky výstražné pro vozidla, videokamery, videokazety, videopásky, vyučovací stroje, zápisník elektronický, závaží; (16) alba, atlasy, pouzdra s barvami (školní pomůcky), blahopřání, blahopřání hudební, bloky (papírnické výrobky), brožury, papírové bryndáčky, časopisy, časopisy - komiksy, čínská tuš, desky (papírnické výrobky), psací desky s klipsem na přidržování papíru, desky na dokumenty (šanon, pořadače), dopisní papír, držáky na psací potřeby, figurky (sošky) z papírové hmoty, fólie hliníková na balení potravin, fotografie, stojany na fotografie, zemské glóbusy,

grafické reprodukce, grafiky, gumy na mazání, hlína modelovací, houbičky navlhčovací (kancelářské potřeby), hroty psacích per, chrániče prstů (kancelářské potřeby), inkoust v tyčince, inkousty, kalamáře, kalendáře, kalendáře trhací, kancelářské potřeby, kromě nábytku, kancelářské sponky, papírové kapesníky, výrobky z kartónu, spadající do této třídy, karty, katalogy, kelímky papírové na mléčné výrobky, krabice na klobouky z lepenky, knihy, záložky do knih, knížky brožované, knižní záložky, vzory na kopírování, papírové kornouty, krabice lepenkové nebo papírové, kružítka, křída na psaní, laminovačky (- na dokumenty) pro použití v kanceláři, výrobky z lepenky spadající do této třídy, malířská plátna, malířské stojany, malířské štětce, štětce, štětce na psaní, mapy, zeměpisné mapy, mašle papírové, materiály na pečetení, pomůcky na mazání, sáčky pro mikrovlnné trouby, misky na vodové barvy, materiály na modelování, nálepky (lepící pásky) pro kancelářské použití nebo pro domácnost, napínáčky, násadky na pera, noviny, nože na papír, obálky, obaly (papírnické výrobky), obaly na spisy, obtisky, ocelová pera, opěradla na ruce pro malíře, ořezávací stroje na tužky, ořezávátka na tužky, oznámení rodinných událostí (papírnické výrobky), palety pro malíře, papír, dopisní papír, papír kopírovací (pauzovací), pergamenový papír, papír sací, svítilny papír, toaletní papír, papír voskovaný, papír xuan, papírenské výrobky spadající do této třídy, papírová prostráření, papírové ubrusy, papírové podložky pod sklenice, podložky pod pivní sklenice, papírové ubrusy, pastelky, pouzdra na pasy, pečatě, penály, pera (kancelářské potřeby), pera plnicí, periodika, plakáty, plány, psací podložky, pomůcky učební, kromě přístrojů, pohlednice, poštovní známky, potřeby na psaní, poutače z papíru nebo lepenky, pouzdra na doklady, pouzdra na pera, pouzdra s psacími potřebami, papírové praporky, pravítka, prospekty, příručky, psací podložky, psací soupravy (sada psacích potřeb), publikace, papírové pytlíky jako obaly, razítka, razítka datovací, pouzdra na razítka, razítkovací podušky, ročenky, papírové ručníky, rýsovací nástroje, samolepky, samolepky pro domácnost a pro kancelářské potřeby, sešity, sešivačky, skicáky, stírátko na tabule, školní potřeby, tabule školní, těžítka, tikety, tiskopisy, tiskové typy, tiskoviny, tužky, tuhy do tužek, držátka na tužky, patentní tužky, uhly na kreslení, zápisníky, zpěvníky; (35) reklamní, inzertní a propagační činnost, marketing, inzerce poštou, licence na výrobky a služby ostatních (komerční správa), nábor zaměstnanců, pomoc při řízení obchodní činnosti, obchodní nebo podnikatelské informace, obchodní nebo podnikatelský průzkum, organizování výstav (komerčních nebo reklamních), personální poradenství, pořádání veletrhů pro obchodní a reklamní účely, průzkum trhu, průzkum veřejného mínění, zajišťování předplatného telekomunikačních služeb pro ostatní, merchandising, organizační zabezpečování televizního vysílání, předvádění zboží, příprava inzertních sloupků, reklama (propagace), reklama on-line v počítačové síti, aktualizování reklamních materiálů, pronájem reklamních materiálů, zaslání reklamních materiálů zákazníkům, rozšiřování reklamních nebo inzertních materiálů, sekretářské služby, služby v oblasti grafické úpravy pro reklamní účely, styky s veřejností, vydávání reklamních nebo náborových propagačních a inzertních textů, televizní reklama, obchodní vedení uměleckých agentur, zajišťování novinového předplatného (pro předplatitele); (38) telekomunikace, služby umožňující komunikaci jedné osoby s druhou, elektronická pošta, služby elektronických nástěnek (telekomunikační služby), informační kanceláře, vysílání kabelové televize, služby dálkových konferencí, počítačová komunikace, posílání zpráv, poskytování internetových diskusních fór, pronájem přístrojů pro přenos zpráv, pronájem přístupového času ke globálním počítačovým sítím, pronájem zařízení pro přenos informací, přenašení pomocí satelitních družic, přenos zpráv a obrazových informací pomocí počítače, půjčování telekomunikačních zařízení, telekonference (služby dálkových konferencí), teleshoppingové služby (poskytování televizních kanálů pro teleshoppingové služby), televizní vysílání, digitální vysílání, televizní vysílání programů, televizní vysílání zábavných, vzdělávacích, výchovných, soutěžních, diskusních a informačních pořadů, šíření elektronických časopisů, informací, elektronických periodik, knih v elektronické podobě, audio nebo audiovizuálních děl prostřednictvím informační nebo datové nebo elektronické nebo komunikační nebo telekomunikační nebo počítačové sítě, zejména Internetu, pomocí satelitů a jiné, informační služby na Internetu související s televizním vysíláním, služby na Internetu související s televizním vysíláním, provozování internetového serveru, provozování internetového portálu, zajištění prostoru pro webové stránky, poskytování portálu na internetu, poskytování on-line platformy pro nahrávání, zpracování, přenos a aktualizaci dat, obrázků, fotografií, 3d aplikací, telexové služby, radiové vysílání, výzvy (služby poskytované rádiem, telefonem nebo jinými elektronickými komunikačními prostředky), zaslání zpráv; (41) dabing, nakladatelství a vydavatelství, ediční činnost, publikační činnost, nahrávání nosičů zvukových nebo obrazově zvukových, služby v oblasti digitálního

zpracování obrazu, elektronické publikování (dtp), služby v oblasti estrád, tvorba a šíření audiovizuálních děl, zpravodajství, publicistika, televizní zpravodajství, tv produkce, tvorba programů, tvorba a výroba televizních a audiovizuálních programů, obrazové zpravodajství, filmová produkce, jiná než reklamní, filmová studia, filmová tvorba, filmové projekce, pronájem filmových promítaček a jejich příslušenství, půjčování filmů, fotografování, informace o možnostech zábavy, informace o výchově a vzdělávání, poskytování služeb v oblasti karaoke (hudební doprovod písní dle výběru zpěváka), výchovně zábavné klubové služby, kluby zdraví (služby), knihovny (půjčování knih), vydávání knih, koncertní síně, sály, organizování a vedení konference, organizování a vedení kongresu, korespondenční kurzy, provozování muzea, služby nahrávacího studia, nahrávání videopásek, organizování kulturních nebo vzdělávacích výstav, organizace společenských a kulturních akcí, organizace, provozování a provádění her a soutěží i veřejných, provozování kina, organizování plesů, organizování vzdělávacích nebo zábavných soutěží, výstavní činnost v oblasti kultury nebo zábavy nebo výchovy nebo vzdělávání, zábavné parky, plánování a organizování večírků, pořádání soutěží krásy, poskytování on-line elektronických publikací [bez možnosti stažení], pronájem audio nahrávek, pronájem dekorací, pronájem kinematografických filmů, pronájem osvětlovacích zařízení pro divadla nebo televizní studia, pronájem rozhlasových a televizních přijímačů, provozování her on-line (z počítačové sítě), předprodej vstupenek, výroba divadelních nebo jiných představení, půjčování filmů, půjčování přenosných videokamer, půjčování videokamer, půjčování videopásek, psaní scénářů, pronájem rozhlasových a televizních přijímačů, organizování a vedení seminářů, služby v oblasti grafické úpravy, jiné než pro reklamní účely, studia nahrávací (služby), reportérské služby, školení, vyučování, výroba rozhlasových a televizních programů, televizní zábava, zveřejňování textů, kromě reklamních, tlumočení posunkové řeči, opatrování titulků, výuka, vzdělávací informace, nahrávání videopásek, stříhání videopásek, vydávání elektronických knih a časopisů on-line, vydávání textů, s výjimkou reklamních nebo náborových, výroba videofilmů, pronájem zvukového nahrávacího zařízení, živé představení, organizování živých vystoupení.

Třídy výrobků a služeb:
9, 16, 35, 38, 41

(210) O-514884

(111) **342908**

(220) 08.07.2014

(151) 17.12.2014

(540)



(593) Obrazová

(730) **ČESKÁ TELEVIZE**, Na hřebenech II 1132/4, Praha 4, Podolí, 14700, CZ

(511) (9) antény, audiovizuální zařízení pro výuku, automaty hudební, hrací skříně uváděné do chodu vhozením mince, nástroje na určování azimutu, barometry, brýle, pouzdra na brýle, brýle sluneční, brýle proti slunci, brýlové řetízky, buzoly, směrové kompas, clony na oči, čistící nosičů zvukových záznamů, čočky kontaktní, čočky optické, čtecí zařízení v televizi, dalekohledy, diapozitivy, promítací přístroje na diapozitivy, diktafony, magnetické disky, kompaktní disky (audio-video), gramofonové desky, gramofonové jehly, disky optické, DVD přehrávače, elektronická pera (vizuální zobrazovací jednotky), elektronické oznamovací tabule, elektronické publikace (s možností stažení), epidiascopy, filmové kamery, exponované filmy, stříhací zařízení na filmy, kreslené filmy, fotoaparáty, hologramy, nosiče záznamů nahrané i nenahrané, audiovizuální programy, filmy, CD disky, DVD disky, obaly na CD disky nebo DVD disky nebo na nosiče záznamů, jezdecké přilby, kalkulačky, kalkulačky kapesní, exponované kinofilm, klávesnice počítačové, krokoměry, magnetická média, magnetické disky, magnetické nosiče dat, magnetické pásky,

magnetofony, magnety, magnety dekorální, mincové mechanismy pro televizory, monitory, mikrofony, nosiče dat magnetické, nosiče dat optické, nosiče zvukových nahrávek, nosiče zvukových záznamů nahrané i nenahrané, audiovizuální díla na nosičích, audiovizuální díla v digitální podobě, programové vybavení pro počítače, interaktivní software, software, hardware výpočetní techniky, interaktivní databáze, elektronické databáze, multimediální aplikace, elektronické multimediální nebo elektronické multimediální katalogy, elektronická periodika a knihy v elektronické podobě, ochranné brýle pro sport, ochranné helmy pro sport, obrazovky, optické disky kompaktní CD ROM, plátna promítací, počítače, počítačové hry (programy), počítačové tiskárny, podložky pod myš, potápěčské masky, potápěčské oděvy, potápěčské rukavice, pravítka (měřicí přístroje), pravítko logaritmické, přehrávače kompaktních disků, přilby ochranné, přístroje pro reprodukci zvuku, rádia, signalizační pišťalky, sluchátka, snímáče obrazu, skenery (zpracování dat), tampóny do uší pro potápěče, televizní přístroje, trojúhelníky výstražné pro vozidla, videokamery, videokazety, videopásky, vyučovací stroje, zápisník elektronický, závaží; (16) alba, atlasy, pouzdra s barvami (školní pomůcky), blahopřání, blahopřání hudební, bloky (papírnické výrobky), brožury, papírové bryndáčky, časopisy, časopisy - komiksy, čínská tuš, desky (papírnické výrobky), psací desky s klipsem na přidržování papíru, desky na dokumenty (šanon, pořadače), dopisní papír, držáky na psací potřeby, figurky (sošky) z papírové hmoty, fólie hliníková na balení potravin, fotografie, stojany na fotografie, zemské glóbusy, grafické reprodukce, grafiky, gumy na mazání, hlína modelovací, houbičky navlhčovací (kancelářské potřeby), hroty psacích per, chrániče prstů (kancelářské potřeby), inkoust v tyčince, inkousty, kalamáře, kalendáře, kalendáře trhací, kancelářské potřeby, kromě nábytku, kancelářské sponky, papírové kapesníky, výrobky z kartónu, spadající do této třídy, karty, katalogy, kelímky papírové na mléčné výrobky, krabice na klobouky z lepenky, knihy, záložky do knih, knížky brožované, knižní zarážky, vzory na kopírování, papírové kornouty, krabice lepenkové nebo papírové, kružítka, křída na psaní, laminovačky (- na dokumenty) pro použití v kanceláři, výrobky z lepenky spadající do této třídy, malířská plátna, malířské stojany, malířské štětce, štětce, štětce na psaní, mapy, zeměpisné mapy, mašle papírové, materiály na pečeti, pomůcky na mazání, sáčky pro mikrovlnné trouby, misky na vodové barvy, materiály na modelování, nálepky (lepicí pásky) pro kancelářské použití nebo pro domácnost, napínáčky, násadky na pera, noviny, nože na papír, obálky, obaly (papírnické výrobky), obaly na spisy, obtisky, ocelová pera, opěradla na ruce pro malíře, ořezávací stroje na tužky, ořezávká na tužky, oznámení rodinných událostí (papírnické výrobky), palety pro malíře, papír, dopisní papír, papír kopírovací (pauzovací), pergamenový papír, papír sací, svítilny papír, toaletní papír, papír voskovaný, papír Xuan, papírenské výrobky spadající do této třídy, papírová prostránila, papírové ubrusy, papírové podložky pod sklenice, podložky pod pivní sklenice, papírové ubrusy, pastelky, pouzdra na pasy, pečeti, penály, pera (kancelářské potřeby), pera plnicí, periodika, plakáty, plány, psací podložky, pomůcky učební, kromě přístrojů, pohlednice, poštovní známky, potřeby na psaní, poučče z papíru nebo lepenky, pouzdra na doklady, pouzdra na pera, pouzdra s psacími potřebami, papírové praporky, pravítka, prospekty, příručky, psací podložky, psací soupravy (sada psacích potřeb), publikace, papírové pytlíky jako obaly, razítka, razítka datovací, pouzdra na razítka, razítkovací poudušky, ročenky, papírové ručníky, rýsovací nástroje, samolepky, samolepky pro domácnost a pro kancelářské potřeby, sešity, sešíváčky, skicáky, stírátko na tabule, školní potřeby, tabule školní, těžítka, tiskety, tiskopisy, tiskové typy, tiskoviny, tužky, tuhy do tužek, držátka na tužky, patentní tužky, uhly na kreslení, zápisníky, zpěvníky; (35) reklamní, inzertní a propagační činnost, marketing, inzerce poštou, licence na výrobky a služby ostatních (komerční správa), nábor zaměstnanců, pomoc při řízení obchodní činnosti, obchodní nebo podnikatelské informace, obchodní nebo podnikatelský průzkum, organizování výstav (komerčních nebo reklamních), personální poradenství, pořádání veletrhů pro obchodní a reklamní účely, průzkum trhu, průzkum veřejného mínění, zajišťování předplatného telekomunikačních služeb pro ostatní, merchandising, organizační zabezpečování televizního vysílání, předvádění zboží, příprava inzertních sloupků, reklama (propagace), reklama on-line v počítačové síti, aktualizování reklamních materiálů, pronájem reklamních materiálů, zaslání reklamních materiálů zákazníkům, rozšiřování reklamních nebo inzertních materiálů, sekretářské služby, služby v oblasti grafické úpravy pro reklamní účely, styky s veřejností, vydávání reklamních nebo náborových propagačních a inzertních textů, televizní reklama, obchodní vedení uměleckých agentur, zajišťování novinového předplatného (pro předplatitele); (38) telekomunikace, služby umožňující komunikaci jedné osoby s druhou, elektronická pošta, služby elektronických nástěnek (telekomunikační služby), informační kanceláře, vysílání kabelové televize, služby dálkových konferencí, počítačová komunikace, posílání zpráv,

poskytování internetových diskusních fór, pronájem přístrojů pro přenos zpráv, pronájem přístupového času ke globálním počítačovým sítím, pronájem zařízení pro přenos informací, přenášení pomocí satelitních družic, přenos zpráv a obrazových informací pomocí počítače, půjčování telekomunikačních zařízení, telekonference (služby dálkových konferencí), teleshoppingové služby (poskytování televizních kanálů pro teleshoppingové služby), televizní vysílání, digitální vysílání, televizní vysílání programů, televizní vysílání zábavných, vzdělávacích, výchovných, soutěžních, diskusních a informačních pořadů, šíření elektronických časopisů, informací, elektronických periodik, knih v elektronické podobě, audio nebo audiovizuálních děl prostřednictvím informační nebo datové nebo elektronické nebo komunikační nebo telekomunikační nebo počítačové sítě, zejména Internetu, pomocí satelitů a jiné, informační služby na Internetu související s televizním vysíláním, služby na Internetu související s televizním vysíláním, provozování internetového serveru, provozování internetového portálu, zajištění prostoru pro webové stránky, poskytování portálu na Internetu, poskytování on-line platformy pro nahrávání, zpracování, přenos a aktualizaci dat, obrázků, fotografií, 3D aplikací, telexové služby, radiové vysílání, výzvy (služby poskytované rádiem, telefonem nebo jinými elektronickými komunikačními prostředky), zaslání zpráv; (41) dabing, nakladatelství a vydavatelství, ediční činnost, publikační činnost, nahrávání nosičů zvukových nebo obrazových zvukových, služby v oblasti digitálního zpracování obrazu, elektronické publikování (DTP), služby v oblasti estrád, tvorba a šíření audiovizuálních děl, zpravodajství, publicistika, televizní zpravodajství, TV produkce, tvorba programů, tvorba a výroba televizních a audiovizuálních programů, obrazové zpravodajství, filmová produkce, jiná než reklamní, filmová studia, filmová tvorba, filmové projekce, pronájem filmových promítáček a jejich příslušenství, půjčování filmů, fotografování, informace o možnostech zábavy, informace o výchově a vzdělávání, poskytování služeb v oblasti karaoke (hudební doprovod písní dle výběru zpěváka), výchovně zábavné klubové služby, kluby zdraví (služby), knihovny (půjčování knih), vydávání knih, koncertní sítě, sály, organizování a vedení konference, organizování a vedení kongresu, korespondenční kurzy, provozování muzea, služby nahrávacího studia, nahrávání videopásek, organizování kulturních nebo vzdělávacích výstav, organizace společenských a kulturních akcí, organizace, provozování a provádění her a soutěží i veřejných, provozování kina, organizování plesů, organizování vzdělávacích nebo zábavných soutěží, výstavní činnost v oblasti kultury nebo zábavy nebo výchovy nebo vzdělávání, zábavné parky, plánování a organizování večírků, pořádání soutěží krásy, poskytování on-line elektronických publikací [bez možnosti stažení], pronájem audio nahrávek, pronájem dekorací, pronájem kinematografických filmů, pronájem osvětlovacích zařízení pro divadla nebo televizní studia, pronájem rozhlasových a televizních přijímačů, provozování her on-line (z počítačové sítě), předprodej vstupenek, výroba divadelních nebo jiných představení, půjčování filmů, půjčování přenosných videokamer, půjčování videokamer, půjčování videopásek, psaní scénářů, pronájem rozhlasových a televizních přijímačů, organizování a vedení seminářů, služby v oblasti grafické úpravy, jiné než pro reklamní účely, studia nahrávací (služby), reportéřské služby, školení, vyučování, výroba rozhlasových a televizních programů, televizní zábava, zveřejňování textů, kromě reklamních, tlumočení posunkové řeči, opatřování titulků, výuka, vzdělávací informace, nahrávání videopásek, stříhání videopásek, vydávání elektronických knih a časopisů on-line, vydávání textů, s výjimkou reklamních nebo náborových, výroba videofilmů, pronájem zvukové nahrávacího zařízení, živé představení, organizování živých vystoupení.

Třídy výrobků a služeb:

9, 16, 35, 38, 41

(210) O-514885

(111) 342917

(220) 16.07.2014

(151) 17.12.2014

(540)

REAMON

(592) Slovní

(730) **W.A.G. payment solutions, a.s.**, Na Vítězné pláni 1719/4, Praha 4, Nusle, 14000, CZ

(740) FISCHER IP s.r.o., Na hrobcí 294/5, Praha 2, Nové Město, 12800

(511) (35) činnost podnikatelských, organizačních a ekonomických poradců, zpracování dat, poskytování obchodních nebo podnikatelských informací, pomoc při řízení obchodní činnosti, obchodní administrativa, kancelářské práce, kopírování dokumentů, vedení účetnictví, účetní servis, fakturace, příprava a vyhotovení daňových příznání, daňová evidence, zpracování

účetních dokladů, kontrola účetních dokladů, daňové poradenství (účetnictví); (36) finanční služby, poskytování informací v oblasti financí, činnost finančních poradců, zprostředkování finančních operací, peněžní služby, zprostředkování služeb v oblasti financí a investic, služby týkající se placení daní a cel, poradenské služby v oblasti daní, zprostředkování vrácení daní; (39) přeprava osob, zboží a nákladů, včetně přepravy kapalin a plynů, provozování skladů, skladišť, překladišť, deponií, parkovišť, včetně halových a podzemních parkovišť a garáží..

Třídy výrobků a služeb:

35, 36, 39

(210) O-515070

(111) **343082**

(220) 25.06.2014

(151) 23.12.2014

(540)

NTMC

(592) Slovní

(730) **Fakultní nemocnice Olomouc**, Zdravotníků 248/7, Olomouc, Nová Ulice, 77900, CZ

(740) Ing. Petr Soukup, patentový zástupce, tř. Svobody 43/39, Olomouc, 77900

(511) (9) hardware a software, platební karty, nosiče záznamu zvuku, obrazu, textu nebo jiných dat či informací, jako jsou CD, DVD, audio a videokazety a pásky, data, databáze, databázové produkty, databázové systémy, informace a záznamy v elektronické podobě, složené na samostatných nosičích a/nebo v rámci datových informačních či telekomunikačních sítí, včetně nosičů s výukovými a vzdělávacími a počítačovými a výukovými programy, elektronické časopisy, elektronická periodika a knihy v elektronické podobě, související software a hardware, včetně elektronických multimediálních aplikací, multimediálních nebo informačních katalogů a aplikací pro prohlížení, zpracování nebo uchování dat v elektronické podobě, zkušební diagnostické, regulační a jiné přístroje a nástroje vědecké, fotografické, optické, přístroje pro vážení, měření, signalizaci, kontrolu, vyučovací přístroje, elektrické a elektronické přístroje, přístroje pro záznam, přenos, reprodukci zvuku a obrazu; (16) periodické a neperiodické tiskoviny a publikace, knihy, slovníky, monografie, učebnice, skripta, manuály, sylaby, učební a vyučovací pomůcky, zahrnuté v této třídě, papír, lepenka a výrobky z těchto materiálů, zařazené v této třídě, např. brožury, formuláře, kalendáře, pohlednice, katalogy, ročenky, příručky, plakáty, propagační a informační tiskoviny, papírové reklamní předměty a papírové suvenýry, letáky, samolepky, obtisky, pamětní listy; (35) propagační a inzertní činnost, obchodní a podnikatelské průzkumy trhu a veřejného mínění, marketing, poradenství v oblasti organizační, činnost ekonomických a organizačních poradců, obchodně-ekonomické poradenství, zprostředkování v oblasti propagace a reklamy ve sdělovacích prostředcích, zprostředkování prodeje výsledků hospodářské, vědeckovýzkumné a pedagogické činnosti, zejména v oblasti publikací, výukových programů, software, hardware, elektrických a elektronických zařízení a přístrojů; (36) pojišťovací a finanční služby včetně činnosti zajišťovací, financování výzkumu a vzdělávání odborníků v oblasti lékařství, zejména terapie vzácných onemocnění včetně financování na zahraničních státech a studijních pobytech, finanční a peněžní služby a financování činnosti občanského sdružení sdružující experty zaměřující se na terapii vzácných onemocnění a informování veřejnosti v oblasti léčby a předcházení onemocněním, financování účastnických poplatků seminářů, symposií a jiných forem vzdělávání, zprostředkování plného nebo částečného zdravotního pojištění, smluvního a cestovního zdravotního pojištění, odborné poradenské služby v oblasti zdravotního pojištění, zprostředkování úhrad za výkony závodní preventivní péče; (38) komunikační služby, zejména provozování internetového serveru, přenos dat a informací prostřednictvím multimediálních systémů a sítí, poskytování on-line přístupu k informacím a službám v oblasti zdravotnictví, sociálních služeb a vzdělávání v oblasti lékařství a zdravotnictví; (41) výchovná, vzdělávací, lektorská, vyučovací, pedagogická a školicí činnost, organizování studia, realizace akreditovaných studijních stupňů všech tří stupňů studia - bakalářského, magisterského a doktorského, realizace programů celoživotního vzdělávání postgraduálního a dálkového studia, organizace a pořádání odborných kongresů, konferencí, seminářů, symposií, školení, kolokvií, kurzů, předhlídek, výstav a pracovních setkání s odborným zaměřením, vydavatelská a ediční činnost, zejména vydávání odborných periodických a neperiodických publikací, skript, monografií a referátů, elektronické publikování, vedení a provozování knihoven, organizace a pořádání vzdělávacích, zábavních a sportovních soutěží; (42) expertní, vědecká, výzkumná, vývojová a poradenská činnost v oblasti technických i přírodních věd a v lékařství a zdravotnictví, včetně

zpracovávání znaleckých posudků v uvedených oborech, bakteriologický výzkum, biologický výzkum, fyzikální výzkum, chemický výzkum, vývoj a výzkum nových výrobků v oblasti lékařství a zdravotnictví, výzkum v oblasti ochrany životního prostředí, pronájem hardware a software a poskytování služeb v oblasti informačních technologií, zejména návrh programového vybavení, řídicích a informačních systémů, vývoj a projektování softwarových produktů ve zdravotnické a sociální oblasti; (45) poradenství v oblasti duševního vlastnictví, zejména technické poradenství v oblasti využívání patentů a transfer technologií, správa autorských práv a licencí v oblasti duševního vlastnictví.

Třídy výrobků a služeb:

9, 16, 35, 36, 38, 41, 42, 45

(210) O-514534

(111) **343083**

(220) 25.06.2014

(151) 23.12.2014

(540)



NÁRODNÍ TELEMEDICÍNSKÉ CENTRUM

(594) Kombinovaná

(730) **Fakultní nemocnice Olomouc**, Zdravotníků 248/7, Olomouc, Nová Ulice, 77900, CZ

(740) Ing. Petr Soukup, patentový zástupce, tř. Svobody 43/39, Olomouc, 77900

(511) (9) hardware a software, platební karty, nosiče záznamu zvuku, obrazu, textu nebo jiných dat či informací, jako jsou CD, DVD, audio a videokazety a pásky, data, databáze, databázové produkty, databázové systémy, informace a záznamy v elektronické podobě, složené na samostatných nosičích a/nebo v rámci datových informačních či telekomunikačních sítí, včetně nosičů s výukovými a vzdělávacími a počítačovými a výukovými programy, elektronické časopisy, elektronická periodika a knihy v elektronické podobě, související software a hardware, včetně elektronických multimediálních aplikací, multimediálních nebo informačních katalogů a aplikací pro prohlížení, zpracování nebo uchování dat v elektronické podobě, zkušební diagnostické, regulační a jiné přístroje a nástroje vědecké, fotografické, optické, přístroje pro vážení, měření, signalizaci, kontrolu, vyučovací přístroje, elektrické a elektronické přístroje, přístroje pro záznam, přenos, reprodukci zvuku a obrazu; (16) periodické a neperiodické tiskoviny a publikace, knihy, slovníky, monografie, učebnice, skripta, manuály, sylaby, učební a vyučovací pomůcky, zahrnuté v této třídě, papír, lepenka a výrobky z těchto materiálů, zařazené v této třídě, např. brožury, formuláře, kalendáře, pohlednice, katalogy, ročenky, příručky, plakáty, propagační a informační tiskoviny, papírové reklamní předměty a papírové suvenýry, letáky, samolepky, obtisky, pamětní listy; (35) propagační a inzertní činnost, obchodní a podnikatelské průzkumy trhu a veřejného mínění, marketing, poradenství v oblasti organizační, činnost ekonomických a organizačních poradců, obchodně-ekonomické poradenství, zprostředkování v oblasti propagace a reklamy ve sdělovacích prostředcích, zprostředkování prodeje výsledků hospodářské, vědeckovýzkumné a pedagogické činnosti, zejména v oblasti publikací, výukových programů, software, hardware, elektrických a elektronických zařízení a přístrojů; (36) pojišťovací a finanční služby včetně činnosti zajišťovací, financování výzkumu a vzdělávání odborníků v oblasti lékařství, zejména terapie vzácných onemocnění včetně financování na zahraničních státech a studijních pobytech, finanční a peněžní služby a financování činnosti občanského sdružení sdružující experty zaměřující se na terapii vzácných onemocnění a informování veřejnosti v oblasti léčby a předcházení onemocněním, financování účastnických poplatků seminářů, symposií a jiných forem vzdělávání, zprostředkování plného nebo částečného zdravotního pojištění, smluvního a cestovního zdravotního pojištění, odborné poradenské služby v oblasti zdravotního pojištění, zprostředkování úhrad za výkony závodní preventivní péče; (38) komunikační služby, zejména provozování internetového serveru, přenos dat a informací prostřednictvím multimediálních systémů a sítí, poskytování on-line přístupu k informacím a službám v oblasti zdravotnictví, sociálních služeb a vzdělávání v oblasti lékařství a zdravotnictví; (41) výchovná, vzdělávací, lektorská, vyučovací, pedagogická a školicí činnost,

organizování studia, realizace akreditovaných studijních stupňů všech tří stupňů studia - bakalářského, magisterského a doktorského, realizace programů celoživotního vzdělávání postgraduálního a dálkového studia, organizace a pořádání odborných kongresů, konferencí, seminářů, symposií, školení, kolokvií, kurzů, přehlídek, výstav a pracovních setkání s odborným zaměřením, vydavatelská a ediční činnost, zejména vydávání odborných periodických a neperiodických publikací, skript, monografií a referátů, elektronické publikování, vedení a provozování knihoven, organizace a pořádání vzdělávacích, zábavních a sportovních soutěží; (42) expertní, vědecká, výzkumná, vývojová a poradenská činnost v oblasti technických i přírodních věd a v lékařství a zdravotnictví, včetně zpracovávání znaleckých posudků v uvedených oborech, bakteriologický výzkum, biologický výzkum, fyzikální výzkum, chemický výzkum, vývoj a výzkum nových výrobků v oblasti lékařství a zdravotnictví, výzkum v oblasti ochrany životního prostředí, pronájem hardware a software a poskytování služeb v oblasti informačních technologií, zejména návrhů programového vybavení, řídicích a informačních systémů, vývoj a projektování softwarových produktů ve zdravotnické a sociální oblasti; (45) poradenství v oblasti duševního vlastnictví, zejména technické poradenství v oblasti využívání patentů a transfer technologií, správa autorských práv a licencí v oblasti duševního vlastnictví.

Třídy výrobků a služeb:
9, 16, 35, 36, 38, 41, 42, 45

(210) O-514535

(111) **343084**
(220) 25.06.2014
(151) 23.12.2014
(540)



CZECH NATIONAL E-HEALTH CENTER

(594) Kombinovaná
(730) **Fakultní nemocnice Olomouc**, Zdravotníků 248/7, Olomouc, Nová Ulice, 77900, CZ
(740) Ing. Petr Soukup, patentový zástupce, tř. Svobody 43/39, Olomouc, 77900
(511) (9) hardware a software, platební karty, nosiče záznamu zvuku, obrazu, textu nebo jiných dat či informací, jako jsou cd, dvd, audio a videokazety a pásky, data, databáze, databázové produkty, databázové systémy, informace a záznamy v elektronické podobě, složené na samostatných nosičích a/nebo v rámci datových informačních či telekomunikačních sítí, včetně nosičů s výukovými a vzdělávacími a počítačovými a výukovými programy, elektronické časopisy, elektronická periodika a knihy v elektronické podobě, související software a hardware, včetně elektronických multimediálních aplikací, multimediálních nebo informačních katalogů a aplikací pro prohlížení, zpracování nebo uchování dat v elektronické podobě, zkušební diagnostické, regulační a jiné přístroje a nástroje vědecké, fotografické, optické, přístroje pro vážení, měření, signalizaci, kontrolu, vyučovací přístroje, elektrické a elektronické přístroje, přístroje pro záznam, přenos, reprodukci zvuku a obrazu; (16) periodické a neperiodické tiskoviny a publikace, knihy, slovníky, monografie, učebnice, skripta, manuály, sylaby, učební a vyučovací pomůcky, zahrnuté v této třídě, papír, lepenka a výrobky z těchto materiálů, zaříděné v této třídě, např. brožury, formuláře, kalendáře, pohlednice, katalogy, ročenky, příručky, plakáty, propagační a informační tiskoviny, papírové reklamní předměty a papírové suvenýry, letáky, samolepky, obtisky, pamětní listy; (35) propagační a inzertní činnost, obchodní a podnikatelské průzkumy trhu a veřejného mínění, marketing, poradenství v oblasti organizační, činnost ekonomických a organizačních poradců, obchodně-ekonomické poradenství, zprostředkování v oblasti propagace a reklamy ve sdělovacích prostředcích, zprostředkování prodeje výsledků hospodářské, vědeckovýzkumné a pedagogické činnosti, zejména v oblasti publikací, výukových programů, software, hardware, elektrických a elektronických zařízení a přístrojů; (36) pojišťovací a finanční služby včetně činnosti zajišťovací, financování výzkumu a vzdělávání odborníků v oblasti lékařství, zejména terapie vzácných onemocnění včetně financování na zahraničních stáziích a studijních pobytech, finanční a peněžní služby se financování činnosti občanského sdružení sdružující experty zaměřující se

na terapii vzácných onemocnění a informování veřejnosti v oblasti léčby a předcházení onemocněním, financování účastnických poplatků seminářů, symposií a jiných forem vzdělávání, zprostředkování plného nebo částečného zdravotního pojištění, smluvního a cestovního zdravotního pojištění, odborné poradenské služby v oblasti zdravotního pojištění, zprostředkování úhrad za výkony závodní preventivní péče; (38) komunikační služby, zejména provozování internetového serveru, přenos dat a informací prostřednictvím multimediálních systémů a sítí, poskytování on-line přístupu k informacím a službám v oblasti zdravotnictví, sociálních služeb a vzdělávání v oblasti lékařství a zdravotnictví; (41) výchovná, vzdělávací, lektorská, vyučovací, pedagogická a školicí činnost, organizování studia, realizace akreditovaných studijních stupňů všech tří stupňů studia - bakalářského, magisterského a doktorského, realizace programů celoživotního vzdělávání postgraduálního a dálkového studia, organizace a pořádání odborných kongresů, konferencí, seminářů, symposií, školení, kolokvií, kurzů, přehlídek, výstav a pracovních setkání s odborným zaměřením, vydavatelská a ediční činnost, zejména vydávání odborných periodických a neperiodických publikací, skript, monografií a referátů, elektronické publikování, vedení a provozování knihoven, organizace a pořádání vzdělávacích, zábavních a sportovních soutěží; (42) expertní, vědecká, výzkumná, vývojová a poradenská činnost v oblasti technických i přírodních věd a v lékařství a zdravotnictví, včetně zpracovávání znaleckých posudků v uvedených oborech, bakteriologický výzkum, biologický výzkum, fyzikální výzkum, chemický výzkum, vývoj a výzkum nových výrobků v oblasti lékařství a zdravotnictví, výzkum v oblasti ochrany životního prostředí, pronájem hardware a software a poskytování služeb v oblasti informačních technologií, zejména návrhů programového vybavení, řídicích a informačních systémů, vývoj a projektování softwarových produktů ve zdravotnické a sociální oblasti; (45) poradenství v oblasti duševního vlastnictví, zejména technické poradenství v oblasti využívání patentů a transfer technologií, správa autorských práv a licencí v oblasti duševního vlastnictví.

Třídy výrobků a služeb:
9, 16, 35, 36, 38, 41, 42, 45

(210) O-514536

(111) **343145**
(220) 12.08.2014
(151) 23.12.2014
(540)

Sphere

(592) Slovní
(730) **Krbec Petr**, Proutěná 428, Praha 4 - Újezd, 14900, CZ
(740) Václav Müller, patentový zástupce, Filipova 2016/6, Praha 4, Chodov, 14800
(511) (16) dárkové poukázky, dárkové poukazy (karty), kupony, kuponové knížky, slevové známky, slevové kupóny, karty; (35) služby věrnostních programů, služby věrnostních karet, správa zákaznických věrnostních, motivačních nebo propagačních programů, organizace a management obchodních motivačních a věrnostních programů, věrnostní zákaznické služby, podpora prodeje zboží a služeb třetích osob udělováním bodů, věrnostní, pobídkové a bonusové programy, služby slevových programů; (36) vydávání hodnotových poukázek v souvislosti s věrnostními programy pro zákazníky, poskytování předplacených karet a kuponů, služby slevových karet, vydávání peněžních poukázek, kuponů a poukázů.

Třídy výrobků a služeb:
16, 35, 36

(210) O-515650

(111) **343784**
(220) 03.07.2014
(151) 21.01.2015
(540)

WETTER bazénová chemie

(592) Slovní
(730) **VIA-REK, a.s.**, Ol. Blažka 145, Rájec-Jestřebí, Rájec, 67902, CZ
(511) (1) chlor, chlorové tablety, stabilizátor chloru, čisticí chemikálie (na vodu), čířič vody (bazénová chemie), čističe bazénu a bazénového filtru (bazénová chemie), vložkovač, zjiskřovač, zazimovač (bazénová chemie), algicid (bazénová chemie).

Třídy výrobků a služeb:
1

(210) O-514746

(111) **343785**
(220) 03.07.2014
(151) 21.01.2015
(540)

bazénová chemie WETTER

(592) Slovní
(730) **VIA-REK, a.s.**, Ol. Blažka 145, Rájec-Jestřebí, Rájec, 67902, CZ
(511) (1) chlor, chlorové tablety, stabilizátor chloru, čisticí chemikálie (na vodu), čistič vody (bazénová chemie), čističe bazénu a bazénového filtru (bazénová chemie), vložkovač, zjiskřovač, zazimovač (bazénová chemie), algicid (bazénová chemie).

Třídy výrobků a služeb:

1

(210) O-514747

(111) **344457**
(220) 04.07.2014
(151) 25.02.2015
(540)

PATREAL

(592) Slovní
(730) **PATREAL s.r.o.**, Riegrova 1378/1, Brno, Královo Pole, 61200, CZ
(740) JUDR. Markéta Němcová advokát, Riegrova 1378/1, Brno, 61200
(511) (36) služby nemovitostní, realitní kancelář, obchodování s nemovitostmi, zprostředkování nemovitostí.

Třídy výrobků a služeb:

36

(210) O-514781

(111) **344851**
(220) 14.07.2014
(151) 18.03.2015
(540)

BeeMy

(592) Slovní
(730) **Tregler Martina**, Krajanská 516/1a, Praha 4, Újezd u Průhonic, 14900, CZ
(511) (18) batohy, cestovní kufrы, deštníky, kabelky, kojenci (popruhy pro nošení kojenců), kufrы, kufríky, nákupní tašky, náprsní tašky, obaly na deštníky, obaly na oděvy (cestovní), oblečky pro domácí zvířata, peněženky, pouzdra na kreditní karty (peněženky), ruksaky, síťky nákupní, slunečníky, tašky (nákupní), tašky (sportovní), tašky cestovní, tašky na kolečkách, tašky na nošení dětí, tašky plážové, tašky, vaky na děti, vaky na nošení dětí; (24) tkaniny s výjimkou tkanin zařazených do jiných tříd, pokrývky včetně cestovních pokrývek, spací pytle, ložní prádlo, ložní pokrývky a přikrývky, ložní prádlo, lůžkové přehozy, vlněné přehozy, lůžkoviny, povlaky na peřiny a polštáře, koupelnové textilie, s výjimkou oblečení, plědy, textilní zboží nezařazené v jiných třídách; (25) oděvy, saka, kalhoty, svetry, košile, blůzy, obleky, sukně, pláště, cvičební úbory, body (spodní prádlo), bryndáčky (ne z papíru), kabáty (svrchní), kalhotky dětské (oděvy), kamaše, kombinézy (oděvy), koupací pláště, legíny, maškarní kostýmy, noční kabátky, pláštěnky, plavky, pyžama, vybavička pro novorozence, oděvní doplňky v rámci této třídy jako pásky ke kamaším, klapky na uši, kravaty, motýlky, pokrývky hlavy, klobouky, čepice, kapuce, barety, šátky, šály, rukavice, ponožky, podkolenky, punčocháče (punčochové kalhoty), punčochy, šle, spodní prádlo, spodní prádlo bezešvé, spodní prádlo elastické, stahující a zpevňující postavu, kožešinové ozdoby oděvní, obuv, turistické oděvy, opasky, pracovní oděvy, oděvy pro volný čas, zejména pro sport, spadající do této třídy.

Třídy výrobků a služeb:

18, 24, 25

(210) O-515019

(111) **345016**
(220) 09.10.2014
(151) 25.03.2015
(540)

UNGELT
S L A N Ý

(594) Slovní grafická
(730) **EKRO CZ s.r.o.**, Jihozápadní IV 2363/5, Praha 4, Záběhlice, 14100, CZ
(511) (29) potravinářské výrobky na bázi mléčných a masových ingrediencí; (30) nápoje na bázi kávy a čaje; (32) pivo a nealkoholické nápoje; (33) alkoholické nápoje (s výjimkou piv); (43) restaurační služby a provoz restaurací.

Třídy výrobků a služeb:

29, 30, 32, 33, 43

(210) O-517005

(111) **345113**
(220) 04.08.2014
(151) 01.04.2015
(540)



(594) Kombinovaná
(591) Barevná
(730) **Sekanina Radek**, 28. října 20/6, Lipník nad Bečvou, Lipník nad Bečvou I-Město, 75131, CZ
(511) (16) blahopřání, brožury, desky (papírnické výrobky), dopisní papír, etikety kromě textilních, formuláře, grafické reprodukce, grafiky, kartón (výrobky z -), kartón, krabice (lepenkové nebo papírové), letáky, lístky, malby (obrazy zařámované či nezařámované), noviny, obálky (papírnické výrobky), obaly na lahve (lepenkové, nebo papírové), obchodní karty jiné než pro hry) obtisky, oznámení (rodinné události, papírnické výrobky), papír dopisní, papírenské výrobky, papírové prostírání, papírové podložky pod sklenice, papírové ubrusy, papírové ubrusy, pera (kancelářské výrobky), pera plnicí, plakáty, podložky pod pivní sklenice, pohlednice, potřeby na psaní, poutače z papíru nebo lepenky, prospekty, prostírání papírové, prostírání stolní z papíru, psací podložky, psací potřeby, pytlíky jako obaly (z papíru nebo umělých hmot), razítka, sáčky jako obaly (z papíru nebo umělých hmot), samolepky (papírnické výrobky), štíty vývěsní (z papíru nebo lepenky), tabule reklamní z papíru nebo lepenky, tikety, tiskoviny, tištěné publikace, ubrusy (papírové), vlnky (papírové), výrobky papírenské; (21) baňky, lahve (skleněné nádoby), desky na jídelní lístky, džbánky, hrnky, kamenina, karafy, korbele, krabice na jídlo, přesnídávku, lahve, lahve kapesní, lahve na pití (pro sport), nádoby, nádoby na pití, nádoby skleněné, nádoby tepelně izolační (termosky), podnosy kromě papírových a určených k prostírání, pohárky z papíru nebo umělých hmot, porcelán, předměty umělecké z porcelánu, keramiky, kameniny nebo skla, skleněné zátky, uzávěry, sklenice na pití, sklo k prostírání, tácy (podnosy), talíře, talíře na jedno použití, talíře papírové, termosky, žejdlíky na pivo; (24) korouhve, praporec, podložky na stůl pod sklenice, talíře (prostírání), prádlo stolní, prádlo vyšivané, praporec (ne z papíru), praporečky s výjimkou papírových, ručníky látkové, stolní ubrusy látkové, stolní ubrusy (ne z papíru), ubrusy textilní pod talíře, utěrky na sklo; (25) boty šněrovací, bundy sportovní, bundy sportovní s kapucí (s kožešinovou nebo plyšovou vložkou), čelenky, čepice, čepice se štítkem, kalhotky, kalhoty, kombinézy (oděvy), konfekce, košile, krátké kalhotové minisukně, kravaty, legíny,

legíny (kalhoty), oblečení, obuv, pánské plavky, papírové klobouky (oděvy), plavky dámské, potítka, pyžama, rukavice, saka, spodky (trenýrky), spodní prádlo, sukně, pulovry, svetry, bundy sportovní (dresy), šátky, šály, šatové sukně, šaty dámské, tílka, košilky, trička, vesty, zástěry, župany; (32) aperitivy nealkoholické, citronády, koktejly na bázi piva, koktejly nealkoholické, kvas (nealkoholické nápoje), minerální vody (nápoje), nápoje (nealkoholické), pивní mladinka, pivo, sladové nápoje, sladové pivo, soda, stolové vody, voda (sodová -), výtažky z chmele na výrobu piva, zázvorové pivo.

Třídy výrobků a služeb:
16, 21, 24, 25, 32

(210) O-515482

(111) **345671**
(220) 23.07.2014
(151) 06.05.2015
(540)

Živá fasáda

(594) Kombinovaná
(730) **LIKO-S, a.s.**, U Splavu 1419, Slavkov u Brna, 68401, CZ
(740) doc. Ing. Jindřich Špaček CSc., patentový zástupce, Svatopluka Čecha 1939/106a, Brno, Královo Pole, 61200
(511) (6) montované stavby kovové, montované stavby kovové s přestavitelnými prvky a s měnitelnou dispozicí; (17) materiály těsnicí, ucpávací a izolační, těsnění, nástřikové hmoty s tepelně a zvukově izolačními vlastnostmi, nástřikové hmoty pro vnější plochy staveb, nástřikové těsnicí, plísňím rezistentní hmoty; (19) montované stavby kancelářských, výrobních, skladovacích, obytných a rekreačních budov, montované stavby s přestavitelnými prvky a s měnitelnou dispozicí, interiérové stavební materiály jako montované vnitřní nekovové, nekovové panely pro obklady stěn, fasádní desky, stěny dřevěné, panely dřevěné; (37) stavby a opravy staveb, budov a konstrukcí uvedených ve třídách 16 a 19 tohoto seznamu, montážně stavební práce, montování staveb a interiérů, speciální úpravy akustických vlastností interiérů, instalace akustických (zvukově izolačních) panelů, montáže sádrokartonových dílců, montáže dělicích stěn a příček, montáže sádrokartonových systémů, stavební inženýrské práce, stavby (nadzemní i podzemní), provádění průmyslových staveb, bytových a občanských staveb a staveb inženýrských, provádění fasád, provádění fasád s využitím fasádních desek, provádění tepelných izolací, provádění hlukových izolací, provádění tepelných a akustických izolací staveb (interiérů, fasád i střech) formou nástřiků.

Třídy výrobků a služeb:
6, 17, 19, 37

(210) O-515226

(111) **345672**
(220) 23.07.2014
(151) 06.05.2015
(540)

Živá fasáda

(592) Slovní
(730) **LIKO-S, a.s.**, U Splavu 1419, Slavkov u Brna, 68401, CZ
(740) doc. Ing. Jindřich Špaček CSc., patentový zástupce, Svatopluka Čecha 1939/106a, Brno, Královo Pole, 61200
(511) (6) montované stavby kovové, montované stavby kovové s přestavitelnými prvky a s měnitelnou dispozicí; (17) materiály těsnicí, ucpávací a izolační, těsnění, nástřikové hmoty s tepelně a zvukově izolačními vlastnostmi, nástřikové hmoty pro vnější plochy staveb, nástřikové těsnicí, plísňím rezistentní hmoty; (19) montované stavby kancelářských, výrobních, skladovacích, obytných a rekreačních budov, montované stavby s přestavitelnými prvky a s měnitelnou dispozicí, interiérové stavební materiály jako montované vnitřní nekovové, nekovové panely pro obklady stěn, fasádní desky, stěny dřevěné, panely dřevěné; (37) stavby a opravy staveb, budov a konstrukcí uvedených ve třídách 16 a 19 tohoto seznamu,

montážně stavební práce, montování staveb a interiérů, speciální úpravy akustických vlastností interiérů, instalace akustických (zvukově izolačních) panelů, montáže sádrokartonových dílců, montáže dělicích stěn a příček, montáže sádrokartonových systémů, stavební inženýrské práce, stavby (nadzemní i podzemní), provádění průmyslových staveb, bytových a občanských staveb a staveb inženýrských, provádění fasád, provádění fasád s využitím fasádních desek, provádění tepelných izolací, provádění hlukových izolací, provádění tepelných a akustických izolací staveb (interiérů, fasád i střech) formou nástřiků.

Třídy výrobků a služeb:
6, 17, 19, 37

(210) O-515227

(111) **345685**
(220) 14.08.2014
(151) 06.05.2015
(540)

**LIMBO
WITZ**

(594) Kombinovaná
(730) **LIMBOVICE s.r.o.**, Sokolova 714/2k, Brno, Komárov, 61700, CZ
(740) Dobroslav Musil a partneři s.r.o., Zábřdovická 917/11b, Brno, Zábřdovice, 61500
(511) (33) alkoholické nápoje a likéry.
Třídy výrobků a služeb:
33
(210) O-515729

(111) **346197**
(220) 11.08.2014
(151) 29.05.2015
(540)

CANIS

(594) Kombinovaná
(591) Barevná
(730) **CANIS SAFETY a.s.**, Poděbradská 260/59, Praha 9, Hloubětín, 19800, CZ
(740) Silesia Patent s.r.o., Soukromá 261, Václavovice, 73934
(511) (3) krémy na obuv, a to neutrální a barevné, v tubách, krabičkách i ve skleničkách, pleťové krémy, krémy na obličej a konzervační prostředky na kůži, mastné i nemastné, zejména univerzální, regenerační a reparační, bylinné, desinfekční, hydratační, s obsahem olejů nebo bez nich, mýdla a mycí prostředky, s přísadami i bez nich, jako mýdla toaletní, dezinfekční, medicínální, avivážní, mazlavá, pro domácnost, koupelňová, proti pocení nohou, holicí, mýdélka, mýdlo v sudech, mycí a holicí pasty, ústní vody (ne k lékařským účelům), zubní pasty a prášky, mýdlové směsi, mýdlové vločky, mýdlový líh, pemzové mýdlo, čisticí prostředky pevné, tekuté, pastovité a v prášku, zejména univerzální a dezinfekční, na nádobí, na sporáky, na smaltované předměty, na umyvadla a vany, na podlahu, na okna, na tapety, na inkoust, na dřevo, kůži, sklo a kov, bělicí soda, odmašťovač (kromě přípravků na použití ve výrobních procesech) a rozpouštědla tuků (jako čisticí prostředky), louh sodný, peroxid vodíku pro kosmetické účely, terpentýn jako odmašťovací přípravek, šampony tekuté nebo v prášku, též autošampony, prací prostředky, bez fosfátů pro bílé i barevné prádlo, prací prostředky univerzální, dezinfekční i pro bělení, prostředky pro namáčení, přípravky ke škrobení, barviva na bělení a praní, barviva na prádlo, barviva

na vlasy a vousy, barviva pro účely toaletní, depilatorní pasty a pudry, voňavkářské zboží, zvláště toaletní a kolínské vody, lešticí přípravky tekuté nebo tuhé, na boty, na podlahy, též parkety, na kůži, kovy, nábytek, skla, na nehty, oleje toaletní, jasmínové, levandulové, mandlové, růžové, květinové, bergamotové, chmelové, cedrové, éterické, citrónové, oleje na vlasy, odličovací a čistící oleje a líhy, silice, toaletní ocet, kosmetické prostředky a přípravky všeho druhu, přísady do koupelí, přípravky pro péči o pokožku, líčidla, umělé řasy a lepidlo na jejich upevnění, přípravky k barvení řas a obočí, pomády, rtěnky, toaletní mléko, toaletní pasty a pudry, toaletní prostředky proti pocení, masky pro kosmetické ošetření, umělé nehty, vata kosmetická, pudřenky (obsahující líčidla), kosmetické neceséry s obsahem, kapaliny pro stěrače na mytí skel vozidel a na odstraňování námrazy, plavená křída, látky a odstraňování nátěrů a lakových povlaků (rozpuštědla), dekapáční látky na kov, pemza surová nebo upravená, smirkové plátno; (4) látky na konzervování kůže; (9) ochranné brýle, číré nebo kouřově zabarvené, též zrcadlové, nerozbitné a neprůstředné, pro práci na obráběcích strojích, ochranné brýle s kostěným rámečkem, ochranné brýle s plochým čířým zorníkem, též s větracími otvory, s dosedací částí na obličej z měkkého plastu, ochranné brýle s plochým polykarbonátovým zorníkem, též s nepřímým větráním nebo nemlživé, s dosedací částí na obličej z měkkého plastu, ochranné brýle umělohmotné, s tenkou umělou fólií, ochranné brýle s přímou ventilací, polykarbonátové brýle číré nebo žluté, svářečské brýle, jako svářečské ochranné brýle s odvětráním a výklopným hledím čířým nebo tmavým, svářečský štít do ruky, svářečská kukla, též optoelektrická, případně se záložním solárním zdrojem a kříž do svářečské kukly, skla do svářečských kulek čírá nebo tmavá, též zrcadlová, brýlové obroučky, obličejové štíty polykarbonátové nebo drátěné, včetně držáků, štítky a stínítka proti oslnění k upevnění na čepice, ochranné přílby s uzavíratelnými větracími otvory na bocích, s průvlakem pro chránič sluchu, též dielektrické a s tepelně izolační vrstvou, rovněž s příslušenstvím, s drátěným štítem, přidavným hlavovým světlem, vnitřním upevňovacím křížem, s chráničem sluchu, respirátory, jednoduché nebo skládané, též s vydechovacím ventilem a tvarované, také s aktivním uhlíkem, s vyměnitelnou filtrační vložkou, přílby, masky a polomasky k ochraně dýchacích orgánů, očí a obličejové před toxickými škodlivinami, též s protiplynovými a protichemickými filtry, rovněž s příslušenstvím, jako hadicemi, zorníky, držáky, ventilačními soupravami a předfiltry, dýchací přístroje k plavání pod vodou, filtry k dýchacím maskám, chrániče zubů, ochranné kombinézy speciální, též proti úrazům, protipožární a pro potápěče, pásy záchranné, plováky, vesty (záchranné, plovací a bezpečnostní), záchranné pásy, ochranné rukavice proti rentgenovým paprskům, pro potápěče a pro účely průmyslové, jako antivibrační, svářečské, žáruvzdorné a tepluodolné, neprůřezné, palcové, tříprsté, pětiprsté, celistvé i kombinované, též se zesílenou dlaní či s pružným nápletem, záchranné plachty, ochranné sítě proti pracovním úrazům, pouzdra na brýle, krejčovské metry, kromoměry, tampóny do uší pro potápěče, svářečské rukavice ze štipané hověziny, z vepřovice, též tříprsté a palcové, kožené zástěry svářečské, kovářské a tuhlářské, kožené kamaše s přezkami a kožené rukávky pro svářeče, nákolenníky, bezpečnostní pásy, bezpečnostní postroje, též postroje reflexivní, gumové a latexové izolační rukavice, zejména chemicky odolné (ochranné); (10) ortopedická a akupresurní lékařská obuv, ortopedické vložky, chirurgické rukavice, chirurgické rukavice na jedno použití, elastické bandáže, respirátory k umělému dýchání, masážní rukavice, pasy, ochranné rukavice proti rentgenovým paprskům pro účely lékařské, chránilka prstů, injekční stříkačky, svěrací kazajky, vložky do nemocničních lůžek, mušlové chrániče sluchu samostatné i k upevnění na ochranné přílby, ucpávkové chrániče sluchu, též s bezpečnostním vláknem, prostěradla pro nemocnice, ledvinové pásy; (16) kancelářské potřeby, zejména zápisníky a poznámkové bloky, formuláře, zápisníky bezpečnosti práce, bezpečnostní a grafické tabulky, papírové kapesníky, toaletní papír, též v rolích, papírové záclony, obtiskovací nálepky, přetiskovací obtisky, tisky a tiskárenské výrobky, výšivkové vzory, značkovací ke značení prádla, křída krejčovská a značkovací; (17) samolepicí fólie z plastických hmot, ochranné izolační fólie pro svařovací kukly, a pro ochranné brýle, gumové výrobky neobsažené v jiných třídách, jako gumové tlumiče nárazů, hmoty na tlumení zvuku, odlitky z gumy v rámci této třídy, ochranné prostředky proti chladu (izolační), tepelně izolační hmoty, pěnová guma, těsnění, pro vodovody, a pro stroje, vložky k upevňování vrutů (těsnění); (18) kožené brašny na nářadí (prázdné), lovecké brašny, kožené kuffíky a nákupní kabely, kožené předměty neobsažené v jiných třídách, jako hřebíčkové, kapsáře, nátepníky, kožené popruhy, řemeny, řemínky, též řemínky na šití, kožené šňury a závěsné řemeny, cestovní kufry, lovecké sedátkové hole, kožené ruční tašky, turistické batohy a pytle, kožená pouzdra, kravská useň, plátěná koženka, sedlářské zboží, zavazadla všeho druhu, též z umělé usně, z vulkanfibru, proutěná a rákosová; (21) hadry na mytí; (22) bezpečnostní lana, též z

plastických hmot, provaznické výrobky, jako provazy a provázky, též z textilních vláken, popruhy, též k manipulaci s náklady, visutá lůžka, provazové žebříky, pytle a žoky z textilních hmot neobsažené v jiných třídách, stany, vycpávkový materiál, plachtovina na šití plachet, plachty všeho druhu (vyjma ochranných), jako lodní a člunové, na vozíky a káry, na vagóny, na vozidla, nepromokavé pokrývky, též pro táboření; (24) ubrusy a ubrousky, ručníky, osušky, utěrky, toaletní rukavice, bavlněné zboží též bělené, barevné, tkané, bavlněné tkaniny, zdravotnický flanel, gáza jako tkanina, jutové látky a tkaniny, textilní kapesníky, podšívkové tkaniny, též do oděvů a pro klobouky, látky na konfekční oděvy, konopné tkaniny, košilovina a košilové látky, látky a tkaniny trikotové, látky elastické, lněné, na klobouky, nepromokavé, plachtovina na šití oděvů, ložní prádlo, lázeňské prádlo (lůžkoviny), prostěradla, pokrývky, též ložní a cestovní, manšestr, samet, etamín na prapory, nábytkové tkaniny, tkaniny ze skelných vláken pro textilní účely, rolety (skládané) z textilního materiálu, filtrační tampóny z textilních hmot v rámci této třídy, tkaniny z umělého hedvábí, mycí rukavice a polorukavice; (25) lékařské kalhoty pánské a dámské, lékařské pláště pánské a dámské, lékařské košile a haleny, lékařské zástěry pogumované a z PVC, zdravotní sandály, oděvy, pánské, dámské, dětské, též svrchníky, uniformy a oděvy konfekční, oděvy svrchní nebo spodní, džinsy, košile, kazajky a vesty, též kožené, kalhoty, též jezdecké, oděvy nepromokavé, též pláště a pláštěnky, elastické pletené zboží, jako svetry, koupací čepice, plavky, úbory a pláště, čepice a kapuce, pletené šály a šátky na krk, chrániče (oblečení nebo uší), sukně a pásy k nim, zástěry, ponožky, osobní prádlo, pyžama, punčochové kalhoty, podprsenky, podvazky, rukavice, též golfové, bezprstové, kravaty a motýlky, kloboučnické zboží, jako dámské a pánské klobouky, též plstěné a kožešinové, kombinézy k vodním lyžím, pleny dětské textilní, pracovní oděvy, jako pánské a dámské montérkové soupravy, pánské montérkové kalhoty, dámské montérkové kalhoty, též s náprsenkou, kombinézy, obleky, též svářečské a řařací, pánské a dámské pracovní pláště, zástěry, též s náprsenkou, dámské haleny, kuchařské rondony a čepice, barety a lodičky, čepice, též se štítkem, kulichy a ušanky, kukly, klobouky, též rybářské a hutnické, šátky na hlavu, vatované kabáty, též s kapucí, vatované a zateplené kalhoty, zimní kabáty, zimní bundy, pánské a dámské vesty, též vatované, oteplené blůzy, flanelové košile, pánské spodky, pletené svetry, číšnícké vesty a kalhoty, řeznické kalhoty a blůzy, trenýrky, overaly, ponožky, trička, šle, rukavice, též pletené a zimní s teplou vložkou, pracovní obuv všeho druhu, pánská, dámská, jako polobotky, kotníčkové boty, holínky, gumové boty, též rybářské, boty s ocelovou špicí, sandály, vycházková obuv všeho druhu, dámská, pánská, dětská, letní a zimní, též vojenská a policejní, zejména polobotky, kotníčkové boty, sportovní obuv, koupací sandály, galose, pantofle, vložky do bot (ne ortopedické), opasky, gumové zboží, jako pogumované a gumové zástěry, též s náprsenkou, pogumované kalhoty a blůzy, též s kapucí, pogumované pláště, rukávky; (28) golfové rukavice; (36) financování, zprostředkování finančních a peněžních operací, splátkové obchody a zápočtové operace; (40) barvení obuvi, látek, textilií a oděvů, krejčovské práce, jako stříhání, zhotovování oblečení, lemování látek, vyšívání a šití, zpracování, úprava a ošetřování kůže, textilu a tkanin, otisky napsíšu a kreseb, barvotisk.

Třídy výrobků a služeb:

3, 4, 9, 10, 16, 17, 18, 21, 22, 24, 25, 28, 36, 40

(210) O-515649

(111) **346556**

(220) 18.12.2014

(151) 10.06.2015

(540)

LOCTITE Vás nikdy nezklame.

(592) Slovní

(730) **Henkel AG & Co. KGaA**, Henkelstraße 67, 40589 Düsseldorf, DE

(740) FAJNOR IP s.r.o., Pobřežní 249/46, Praha 8, Karlín, 18600

(511) (1) lepidla pro průmyslové použití; (16) lepidla pro použití v kanceláři nebo v domácnosti.

Třídy výrobků a služeb:

1, 16

(210) O-518710

investiční činnost; (41) organizování a vedení konferencí, kongresů a seminářů, organizování kulturních nebo vzdělávacích výstav, pořádání a řízení školení, informace o výchově a vzdělání, vzdělávání a výchovné služby; (42) biologický výzkum, projektování; (44) chov zvířat, umělé oplodňování.

Třídy výrobků a služeb:
5, 31, 35, 36, 41, 42, 44

(210) O-518263

(111) **347647**
(220) 11.02.2015
(151) 29.07.2015
(540)



(594) Kombinovaná
(730) **Zubař obecný s.r.o.**, Kischova 1732/5, Praha 4, Nusle, 14000, CZ
(511) (41) koučink (školení), organizování a vedení konferencí, organizování a vedení kongresů, organizování a vedení seminářů, organizování a vedení sympozií, praktický výcvik, školení (pořádání a řízení), vzdělávání; (44) lékařské služby, ortodontické služby, pronajímání zdravotních (zdravotnických) zařízení, stomatologie, střediska (zdravotnická -), zdravotní péče, zdravotní poradenství, stomatologie, farmaceutické poradenství.

Třídy výrobků a služeb:
41, 44

(210) O-519981

(111) **347963**
(220) 25.06.2014
(151) 19.08.2015
(540)

NÁRODNÍ TELEMEDICÍNSKÉ CENTRUM

(592) Slovní
(730) **Fakultní nemocnice Olomouc**, Zdravotníků 248/7, Olomouc, Nová Ulice, 77900, CZ
(740) Ing. Petr Soukup, patentový zástupce, tř. Svobody 43/39, Olomouc, 77900
(511) (41) výchovná, vzdělávací, lektorská, vyučovací, pedagogická a školící činnost, organizace a pořádání odborných kongresů, konferencí, seminářů, sympozií, školení, kolokvií, kurzů a pracovních setkání s odborným zaměřením.

Třídy výrobků a služeb:
41

(210) O-514532

(111) **348023**
(220) 30.03.2015
(151) 19.08.2015
(540)



(594) Kombinovaná
(591) Barevná
(730) **TipTrade s.r.o.**, V Zátíší 810/1, Ostrava, Mariánské Hory, 70900, CZ
(511) (20) vycpané polštáře; (24) ochranné snímatelné potahy na matrace a nábytek, potahy na matrace, vypínací povlaky na matrace, prostěradla, látková prostěradla, vypínací prostěradla, prostěradla do dětských postýlek, deky, dětské deky, povlaky na peřiny a prošívané deky, povlaky na polštáře, prošívané příkrývky, dětské příkrývky, ložní příkrývky, prošívané příkrývky plněné prachovým peřím, prošívané příkrývky plněné poloprachovým peřím, osušky, plážové osušky, osušky s kapuci, froté ručníky, dětské ručníky, koupelnové ručníky a textilie, textilní ručníky na ruce, přehozy, povlečení, povlečení s volány, dětské lůžkoviny, kuchyňské utěrky, ubrusy.

Třídy výrobků a služeb:
20, 24

(210) O-521180

(111) **348253**
(220) 04.02.2015
(151) 02.09.2015
(540)

Radio HEY

(592) Slovní
(730) **JOE Media s.r.o.**, Branišovská 187/16, Praha 4, Točná, 14300, CZ
(511) (38) rozhlasové vysílání.

Třídy výrobků a služeb:
38

(210) O-519792

(111) **348534**
(220) 27.04.2015
(151) 16.09.2015
(540)

FONS

(592) Slovní
(730) **STAPRO s. r. o.**, Pernštýnské náměstí 51, Pardubice, Pardubice-Staré Město, 53002, CZ
(740) PROPATENT, JUDr. Matěj Sedláček, Pod Pekařkou 107/1, Praha 4, Podolí, 14700
(511) (9) software a elektronické informační systémy pro zdravotnictví; (38) počítačová komunikace, přenos zpráv a obrazových informací pomocí počítačů; (42) tvorba, programování a vývoj softwaru a nemocničních a laboratorních informačních systémů, vypracování koncepcí a posudků v oblasti zdravotnické informatiky, výzkum a vývoj v oblasti přírodních a technických věd, konzultační a poradenská činnost v oblasti vývoje softwaru a zdravotnické informatiky.

Třídy výrobků a služeb:
9, 38, 42

(210) O-521881

(111) **348583**
(220) 09.01.2015
(151) 23.09.2015
(540)



(594) Kombinovaná
(730) **Klobása Jakub**, Karlov 376/123, Velké Meziříčí, 59401, CZ
(511) (7) dynamo startovací, elektrické generátory, hnací řetězy do strojů, hřídele do strojů, hřídele pro stroje, hřídelové spojky do strojů, kardanové spojky pro stroje, motory elektrické jiné než pro pozemní vozidla, regulátory pro stroje; (9) automatická zařízení pro vozidla (elektronická zařízení), cívky elektrické, čipy, integrované obvody, dálkové ovladače, dálkové ovládání, dynamometry, měřicí přístroje, počítačové programy nahrané, softwarové aplikace stahovatelné, programy operačních systémů; (12) přívesy, rámy (podvozky) vozidel, rychlostní, převodové skříně, soukolí, ozubení a převody, vše pro pozemní vozidla, hnací řetězy pro motory do pozemních vozidel, hřídele do pozemních vozidel, hřídelové spojky do pozemních vozidel, kardanové spojky do pozemních vozidel, motory elektrické pro pozemní vozidla, regulátory pro pozemní vozidla.

Třídy výrobků a služeb:
7, 9, 12

(210) O-519062

(111) **348584**
(220) 09.01.2015
(151) 23.09.2015
(540)



(594) Kombinovaná
(730) **Klobása Jakub**, Karlov 376/123, Velké Meziříčí, 59401, CZ
(511) (7) dynamo startovací, elektrické generátory, hnací řetězy do strojů, hřídele do strojů, hřídele pro stroje, hřídelové spojky do strojů, kardanové spojky pro stroje, motory elektrické jiné než pro pozemní vozidla, regulátory pro stroje; (9) automatická zařízení pro vozidla (elektronická zařízení), cívky elektrické, čipy, integrované obvody, dálkové ovladače, dálkové ovládání, dynamometry, měřicí přístroje, počítačové programy nahrané, softwarové aplikace stahovatelné, programy operačních systémů; (12) přívesy, rámy (podvozky) vozidel, rychlostní, převodové skříně, soukolí, ozubení a převody, vše pro pozemní vozidla, hnací řetězy pro motory do pozemních vozidel, hřídele do pozemních vozidel, hřídelové spojky do pozemních vozidel, kardanové spojky do pozemních vozidel, motory elektrické pro pozemní vozidla, regulátory pro pozemní vozidla.

Třídy výrobků a služeb:
7, 9, 12

(210) O-519063

(111) **348585**
(220) 09.01.2015
(151) 23.09.2015
(540)



(594) Kombinovaná
(730) **Klobása Jakub**, Karlov 376/123, Velké Meziříčí, 59401, CZ
(511) (7) dynamo startovací, elektrické generátory, hnací řetězy do strojů, hřídele do strojů, hřídele pro stroje, hřídelové spojky do strojů, kardanové spojky pro stroje, motory elektrické jiné než pro pozemní vozidla, regulátory pro stroje; (9) automatická zařízení pro vozidla (elektronická zařízení), cívky elektrické, čipy, integrované obvody, dálkové ovladače, dálkové ovládání, dynamometry, měřicí přístroje, počítačové programy nahrané, softwarové aplikace stahovatelné, programy operačních systémů; (12) přívesy, rámy (podvozky) vozidel, rychlostní, převodové skříně, soukolí, ozubení a převody, vše pro pozemní vozidla, hnací řetězy pro motory do pozemních vozidel, hřídele do pozemních vozidel, hřídelové spojky do pozemních vozidel, kardanové spojky do pozemních vozidel, motory elektrické pro pozemní vozidla, regulátory pro pozemní vozidla.

Třídy výrobků a služeb:
7, 9, 12

(210) O-519064

(111) **348586**
(220) 09.01.2015
(151) 23.09.2015
(540)



(594) Kombinovaná
(730) **Klobása Jakub**, Karlov 376/123, Velké Meziříčí, 59401, CZ
(511) (7) dynamo startovací, elektrické generátory, hnací řetězy do strojů, hřídele do strojů, hřídele pro stroje, hřídelové spojky do strojů, kardanové spojky pro stroje, motory elektrické jiné než pro pozemní vozidla, regulátory pro stroje; (9) automatická zařízení pro vozidla (elektronická zařízení), cívky elektrické, čipy, integrované obvody, dálkové ovladače, dálkové ovládání, dynamometry, měřicí přístroje, počítačové programy nahrané, softwarové aplikace stahovatelné, programy operačních systémů; (12) přívesy, rámy (podvozky) vozidel, rychlostní, převodové skříně, soukolí, ozubení a převody, vše pro pozemní vozidla, hnací řetězy pro motory do pozemních vozidel, hřídele do pozemních vozidel, hřídelové spojky do pozemních vozidel, kardanové spojky do pozemních vozidel, motory elektrické pro pozemní vozidla, regulátory pro pozemní vozidla.

Třídy výrobků a služeb:
7, 9, 12

(210) O-519065

(111) **349029**
(220) 29.01.2015
(151) 14.10.2015
(540)

MH Star

(592) Slovní
(730) **MedHelp, s.r.o.**, Kozinova 789, Poděbrady, Poděbrady II, 29001, CZ
(740) JUDr. Pavel Vespalec, advokát, Na Jíkalce 1097/13, Plzeň, Jižní Předměstí, 30100

(511) (3) masážní gely jiné než pro léčebné účely, masážní krémy a emulze, oleje pro kosmetické účely; (10) masážní přístroje, masážní přístroje (pro

estetickou masáž); (20) kadeřnická křesla, lehátka skládací, masážní stoly;
(21) kosmetické náčiní, pomůcky kosmetické.

Třídy výrobků a služeb:
3, 10, 20, 21

(210) O-519582

(111) **349742**

(220) 10.03.2015

(151) 25.11.2015

(540)



(594) Kombinovaná

(591) Barevná

(730) **TĚSMAT CZ s.r.o.**, Nad Fojstvím 1342, Zubří, 75654, CZ

(511) (1) chemické výrobky určené pro průmysl, vědy a fotografii, jakož i pro zemědělství, zahradnictví a lesnictví, lepidla pro průmysl; (2) barvy, nátěry, laky, ochranné výrobky proti korozi a proti deteriorizaci dřeva; (7) obráběcí stroje, elektrické a aku nářadí (např. vrtačky, brusky, pily, kladiva), zahradní technika (např. elektrické a benzinové sekačky, vyžinače, malé zahradní traktory, drtiče), stavební stroje elektrické a benzinové, elektrocentrály (elektrické zdroje), kompresory, míchačky, hutní technika, motory, zemědělské nástroje; (17) materiály těsnící, ucpávací a izolační; (21) pomůcky a nádoby pro domácnost a kuchyň.

Třídy výrobků a služeb:
1, 2, 7, 17, 21

(210) O-520700

(111) **349827**

(220) 25.06.2015

(151) 25.11.2015

(540)



(594) Kombinovaná

(591) Barevná

(730) **BOHEMIA SEKT, s.r.o.**, Smetanova 220, Starý Plzenec, 33202, CZ

(740) Advokátní kancelář Kříž a partneři s.r.o., Prof. JUDr. Jan Kříž Dr.h.c., CSc., Rybná 678/9, Praha 1, Staré Město, 11000

(511) (33) alkoholické nápoje (kromě pív).

Třídy výrobků a služeb:
33

(210) O-523420

(111) **350335**

(220) 26.02.2015

(151) 23.12.2015

(540)



(594) Kombinovaná

(591) Barevná

(730) **GREEN Solution s.r.o.**, Osadní 799/26, Praha 7, Holešovice, 17000, CZ

(740) Mgr. et Mgr. Josef Fírt LL.M., Opletalova 1015/55, Praha 1, Nové Město, 11000

(511) (35) obchodní nebo podnikatelské poradenství (profesionální), analýzy nákladů, obchodní nebo podnikatelské informace, marketingové studie, poskytování obchodních informací prostřednictvím webových stránek, hospodářské nebo ekonomické prognózy, průzkum trhu, obchodní průzkum, reklama (propagace), služby obchodního zprostředkování, marketingová, propagační, reklamní činnost, informační, komerčně-informační a inzertní činnost, obchodní administrativa, kancelářské práce, organizační a ekonomické prognózy v oblasti odpadového hospodářství, propagačních, reklamních, informačních, inzertních materiálů, systemizace informací do databáze, zprostředkování pronájmu reklamních, informačních a inzertních ploch a veškeré služby v oblasti nakládání s odpady spadající do této třídy; (39) shromažďování, sběr, výkup, přeprava, doprava, skladování odpadu; (40) odpad (likvidace), odpad (recyklace), odpad (spalování), odpad (zpracování), třídění odpadů a recyklovatelného materiálu, úprava, využití a odstranění odpadů, opětovné použití, materiálové a energetické využití odpadů, zpracování odpadů a veškeré služby v oblasti s nakládání s odpady spadající do této třídy; (42) inženýrské práce (expertizy), ochrana životního prostředí (výzkum), studie technických projektů, tvorba a správa webových stránek (pro třetí osoby), vědecký výzkum, výzkum v oblasti ochrany životního prostředí, vědecké a technologické služby a s nimi spojený výzkum a návrhy, průmyslové analýzy, zprostředkování inženýrských prací, expertizy a technických projektů, tvorba a správa webových stránek, návrh a vývoj počítačového hardwaru a softwaru v této oblasti, vypracování posudků, realizace analytických a statistických rozborů a veškeré služby v oblasti s nakládání s odpady spadající do této třídy, průzkumy v oblasti s nakládání s odpady.

Třídy výrobků a služeb:
35, 39, 40, 42

(210) O-520406

(111) **350343**

(220) 15.04.2015

(151) 23.12.2015

(540)



(594) Kombinovaná

(591) Barevná

(730) **TĚSMAT CZ s.r.o.**, Nad Fojstvím 1342, Zubří, 75654, CZ

(511) (1) chemické výrobky určené pro průmysl, vědy a fotografii, jakož i pro zemědělství, zahradnictví a lesnictví, lepidla pro průmysl; (2) barvy, nátěry, laky, ochranné výrobky proti korozi a proti deteriorizaci dřeva; (7) obráběcí stroje, elektrické a aku nářadí (např. vrtačky, brusky, pily, kladiva), zahradní

technika (např. elektrické a benzinové sekačky, vyžinače, malé zahradní traktory, drtiče), stavební stroje elektrické a benzinové, elektrocentrály (elektrické zdroje), kompresory, míchačky, hutní technika, motory, nástroje pro zemědělské stroje; (17) materiály těsnící, ucpávací a izolační; (21) pomůcky a nádoby pro domácnost a kuchyň.

Třídy výrobků a služeb:

1, 2, 7, 17, 21

(210) O-521645

(111) **350344**

(220) 15.04.2015

(151) 23.12.2015

(540)



(594) Kombinovaná

(591) Barevná

(730) **TESMAT CZ s.r.o.**, Nad Fojstvím 1342, Zubří, 75654, CZ

(511) (1) chemické výrobky určené pro průmysl, vědy a fotografii, jakož i pro zemědělství, zahradnictví a lesnictví, lepidla pro průmysl; (2) barvy, nátěry, laky, ochranné výrobky proti korozi a proti deteriorizaci dřeva; (7) obráběcí stroje, elektrické a aku nářadí (např. vrtačky, brusky, pily, kladiva), zahradní technika (např. elektrické a benzinové sekačky, vyžinače, malé zahradní traktory, drtiče), stavební stroje elektrické a benzinové, elektrocentrály (elektrické zdroje), kompresory, míchačky, hutní technika, motory, nástroje pro zemědělské stroje; (17) materiály těsnící, ucpávací a izolační; (21) pomůcky a nádoby pro domácnost a kuchyň.

Třídy výrobků a služeb:

1, 2, 7, 17, 21

(210) O-521646

(111) **350394**

(220) 02.06.2015

(151) 23.12.2015

(540)

SANGSIN BRAKE

(594) Slovní grafická

(730) **SANGSIN BRAKE CO.,LTD**, 10, Nongongjungang-ro 33-gil, Nongong-eup, Dalseong-gun, Daegu, KR

(740) **KOREJZOVA LEGAL v.o.s.**, JUDr. Petra Sauvage de Brantes, advokátka, Korunní 810/104, Praha 10, Vinohrady, 10100

(511) (12) osobní automobily, airbag (bezpečnostní zařízení pro automobily), klaksony vozidel, kapoty pro vozidla, nárazníky pro automobily, podvozky automobilů, nosiče pro automobily, volanty pro automobily, torzní tyče pro automobily, bezpečnostní pásy pro automobily, zpětná zrcátka pro automobily, stěrače předního skla pro automobily, raménka stěračů pro automobily, raménka stěračů pro automobily s funkcí vstříkávání kapaliny ostříkovače, lišta stěrače čelního skla pro automobily, brzda pro automobily, dieselový motor pro automobily, převodové řetězy pro automobily, převodové soukolí pro automobily, brzdová obložení pro automobily, brzdové čelisti pro automobily, brzdové segmenty pro automobily, brzdové destičky pro automobily, brzdový kotouč pro automobily, spojka pro automobily, motory pro automobily, kotoučová brzda pro automobily, bubnová brzda pro automobily, brzdový buben pro automobily, elektrický retardér pro automobily, pomocná brzda pro automobily, vzduchové kotoučové brzdy pro automobily, třmeny pro automobily, rekuperační brzda

pro automobily, pásové brzdy pro automobily, brzdové vidlice pro automobily, blokové brzdy pro automobily, kuželové brzdy pro automobily, pružinové nárazníky pro automobily, laminované listové pružiny pro automobily, ložiska pro automobily, gumové pásy pro automobily, převodovky pro automobily.

Třídy výrobků a služeb:

12

(210) O-522825

(111) **350964**

(220) 15.09.2014

(151) 27.01.2016

(540)

Paralen Grip! A bude vám líp!

(592) Slovní

(730) **SANOFL**, rue La Boétie 54, Paris 75008, FR

(740) Čermák a spol., JUDr. Karel Čermák jr., Ph.D., LL.M., advokát, Elišky Peškové 15/735, Praha 5, 15000

(511) (5) farmaceutické výrobky.

Třídy výrobků a služeb:

5

(210) O-516408

(111) **351012**

(220) 27.05.2015

(151) 27.01.2016

(540)

inGastro
PROFI TECHNOLOGIE

(594) Slovní grafická

(730) **IN-GASTRO, s.r.o.**, Erbenova 566/3, Tábor, 39002, CZ

(740) **DANĚK & PARTNERS** Advokátní a patentová kancelář, Ing. Dr. Vilém Daněk Ph.D., LL.M., patentový zástupce, Vinohradská 17, Praha 2, 12000

(511) (37) montáž, instalace, údržba a servis technologického zařízení gastronomických provozů, technický servis - záruční a pozáruční opravy profesionálních kuchyní, čištění gastroprovozů chemickými a speciálními čisticími prostředky, instalace profesionálních kuchyní, stavební činnost - povrchové úpravy stěn a podlah interiéru a exteriéru, provádění staveb, včetně jejich změn, udržovacích prací na nich a jejich opravy, restaurování objektů, instalační služby polotovarů a stavebních dílců ve stavebnictví, montování staveb a interiéru, stavebnictví - budování staveb, rekonstrukce, přestavby, stavební úpravy domů a bytů, montážně stavební práce, stavební řemeslné a údržbářské práce, malířské, lakýrnické a tapetářské, včetně vysoušení staveb a kladení podlah, instalace ve stavebnictví, čištění fasád, vnějších povrchů a ploch i interiéru budov, stavební dozor, stavební sanace, stavební dozor, zprostředkovatelská činnost v oblasti stavebnictví, odborná pomoc při stavbách, rekonstrukcích rodinných domů a panelových domů, topenářské, vodoinstalační a služby spočívající v montáži, opravách, revizích, rekonstrukci a periodických zkouškách a zkouškách vyhrazených tlakových a topných zařízení, montáž, opravy, revize a zkoušky vyhrazených topných elektrických a plynových zařízení, odstraňování vodních usazenin z topných soustav a chladících zařízení, zámečnictví, montáž a oprava elektrických zařízení, instalace a opravy elektronických strojů a přístrojů, kominické služby, oprava a montáž měřidel, montáž a opravy výtahů, instalace a opravy telefonů, čištění kominů, čištění oken, čištění ulic, provozování a služby autoopraven a autoservisů, jako jsou údržba a opravy motorových vozidel, antikorozi nátěry pro vozidla, čištění, leštění a mytí automobilů a jiných dopravních prostředků, obnova použitých nebo částečně zničených motorů a strojů, vulkanizace a protektorování pneumatik, pronájem a půjčování stavebních, dopravních a dalších strojů, jako jsou bagry, rypadla, buldozery, jeřáby, silniční zametací stroje, čisticí stroje, opravy pump a čerpadel, deratizace, dezinfekce, hubení těžba (hornictví), povrchová těžba, vrtání studní, služby prádelny a mandlů jako je čištění, praní, žehlení a mandlování šatstva, chemické čištění,

údržba, čištění a opravy kožešin, kůže a oděvů z nich, opravy šatstva a obuvi, restaurování nábytku, umělecká truhlářská výroba a opravy, čalounění a čalounické opravy, lakování, glazurování, opravy fotografických přístrojů, opravy hodin, údržba a opravy trezorů, ostření a broušení nožů, opravy deštníků; (42) projekční návrhy, projekční práce – projektování gastroprovozů, projektování technologie gastroprovozů, projektování návrhů profesionálních kuchyní, návrhy filtračních materiálů na úpravu průmyslově znečištěných vod, komplexní laboratorní rozborů vod, průzkum znečištění průmyslově znečištěných vod, vyhodnocení ekologických rizik, technologicko-ekonomická studie čištění znečištěných vod, analytika znečištěných vod, navrhování monitorovacích zařízení, projektování technologií pro úpravu průmyslově znečištěných vod, vědecké a technologické služby a související výzkum a projektování, analytické a výzkumné služby v průmyslu, navrhování, pronájem a vývoj počítačového hardwaru a softwaru, průmyslové analýzy a výzkum, design internetových stránek a prezentací, vypracovávání technických zpráv, expertiz, technické kreslení, odborné technické poradenství a vypracovávání posudků (v oblasti přírodovědné, architektonické a inženýrské činnosti), expertizy a tvorba předpisů pro provoz a údržbu strojů a zařízení, konstruktérská a projekční činnost, tvorba programového vybavení, analýzy chemické, přírodovědný výzkum, průzkum a projektování, výzkum a vývoj nových výrobků, konzultační, asistenční, analytické, designérské, vyhodnocovací a programovací služby týkající se počítačového software, firmware, hardware a informačních technologií, konzultace týkající se hodnocení, výběru a zavádění počítačového software, firmware, hardware, informačních technologií a systému zpracování dat, informačních technologií, a to i prostřednictvím telekomunikačních sítí, on-line, Internetem a sítí Word Wilde Web, webhosting, webdesing, výzkumné služby, kódování a dekódování zabezpečovacích systémů (tvorba software), poradenská činnost v oblasti aplikace výpočetní techniky, v oblasti informatiky, vytváření virtuálních počítačových 3D animací a modelů, informačních technologií, navrhování a realizace automatizovaných systémů řízení, projekce počítačových sítí, pronájem software, instalace, opravy, údržba a servis software, vytváření interaktivních aplikací umožňující předávání a tvorbu grafické podoby prostřednictvím sítě Internet, převod a konverze údajů a dokumentů z fyzických médií na elektronická média, tvorba a údržba webových stránek pro zákazníky, hosting webových stránek, instalace počítačových programů, programování internetových databázových systémů a internetových aplikací, konstrukce WWW prezentací a řešení WWW serverů, aktualizace a údržba počítačových programů, zhotovování kopií počítačových programů, technické studie v oblasti počítačů a programového vybavení, výzkum, vývoj a tvorba systémů pro elektronické obchodování, včetně příslušného software a hardware, programování multimediálních aplikací, vytváření interaktivních a grafických programů, tvorba počítačové animace a vizualizace, grafický design, zavádění, aktualizace, návrhy, strukturování a programování či jiné vytváření databází, jiných datových systémů a aplikací pro jejich zpracování a jejich instalace, zavádění, aktualizace a údržby, návrhy, strukturování a programování či jiné vytváření internetových či intranetových počítačových stránek a nástěnek webpages a websites) a internetových či intranetových aplikací, hostování (poskytování volného prostoru) pro internetové či intranetové informace, stránky a nástěnky (webpages a websites), hostování (poskytování volného prostoru) pro internetové či intranetové aplikace, převod (konverze) počítačových programů, dat či jiných údajů v elektronické podobě z různých formátů do jiných formátů, elektronické zálohování dat a informací elektronickými a počítačovými prostředky, poradenství v oblasti výpočetní a informační techniky, odborná konzultace a návrhy v oblasti zařizování interiéru rodinného domu či bytu, poradenská činnost v oblasti projektování gastroprovozů; (43) restaurační služby zařízení gastro provozů, pronájem a půjčování konvektomatů, pečí, multifunkčních pánví, varné termiky, myček nádobí, chladniček, mrazniček, chladicích vitrín, gastronádob, grilů, barů, kuchyňského nádobí a náčiní, organizování živého vaření, gastroservis - zásobování restaurací a provozoven potravinářskými výrobky a nápoji, služby spojené s ubytováním, stravováním a občerstvením, provozování penzionů, hotelů, hostelů, motelů, hostinských činností, restaurace, bary, snack bary, cafeterie, motoresty, hostince, kantýny, závodní jídelny, menzy, provozování rychlého občerstvení, catering, zajištění stravování při společenských akcích, pohostinství, příprava jídel, společné stravování (podávání jídel a nápojů), příprava jídel a nápojů ke spotřebě, příprava steaků a zeleninových a ovocných salátů a pizz, příprava těstovin, poskytování jídla a nápojů, služby zajišťující stravování, provozování automatů pro občerstvení, zásobování v rámci této třídy, poskytování gastronomických služeb, příprava jídel a výrobků studené kuchyně, pořádání hostin, provozování pizzerie, bufetu, samoobslužné restaurace, kavárny a vinárny, poradenství v oboru hotelnictví, poradenství v oboru

gastroonomie, zajišťování hotelových pobytů, pronájem apartmánů, sálů, salónků poradenství v oboru provozování hotelů a gastronomických provozů.

Třídy výrobků a služeb:
37, 42, 43

(210) O-522617

(111) **351014**
(220) 27.05.2015
(151) 27.01.2016
(540)

in:Block
PROFI VARNÉ BLOKY

(594) Slovní grafická
(730) **IN-GASTRO, s.r.o.**, Erbenova 566/3, Tábor, 39002, CZ
(740) DANĚK & PARTNERS Advokátní a patentová kancelář, Ing. Dr. Vilém Daněk Ph.D., LL.M., patentový zástupce, Vinohradská 17, Praha 2, 12000
(511) (37) montáž, instalace, údržba a servis technologického zařízení gastronomických provozů, technický servis - záruční a pozáruční opravy profesionálních kuchyní, čištění gastroprovozů chemickými a speciálními čisticími prostředky, instalace profesionálních kuchyní, stavební činnost - povrchové úpravy stěn a podlah interiéru a exteriéru, provádění staveb, včetně jejich změn, udržovacích prací na nich a jejich opravy, restaurování objektů, instalační služby polotovarů a stavebních dílců ve stavebnictví, montování staveb a interiérů, stavebnictví - budování staveb, rekonstrukce, přestavby, stavební úpravy domů a bytů, montážně stavební práce, stavební řemeslné a údržbářské práce, malířské, lakýrnické a tapetářské, včetně vysoušení staveb a kladení podlah, instalace ve stavebnictví, čištění fasád, vnějších povrchů a ploch i interiérů budov, stavební dozor, stavební sanace, stavební dozor, zprostředkovatelská činnost v oblasti stavebnictví, odborná pomoc při stavbách, rekonstrukcích rodinných domů a panelových domů, topenářské, vodoinstalatérské a služby spočívající v montáži, opravách, revizích, rekonstrukci a periodických zkouškách a zkouškách vyhrazených tlakových a topných zařízení, montáž, opravy, revize a zkoušky vyhrazených topných elektrických a plynových zařízení, odstraňování vodních usazenin z topných soustav a chladicích zařízení, zámečnictví, montáž a oprava elektrických zařízení, instalace a opravy elektronických strojů a přístrojů, kominické služby, oprava a montáž měřidel, montáž a opravy výtahů, instalace a opravy telefonů, čištění komínů, čištění oken, čištění ulic, provozování a služby autoopraven a autoservisů, jako jsou údržba a opravy motorových vozidel, antikorozi nátery pro vozidla, čištění, leštění a mytí automobilů a jiných dopravních prostředků, obnova použitých nebo částečně zničených motorů a strojů, vulkanizace a protektorování pneumatik, pronájem a půjčování stavebních, dopravních a dalších strojů, jako jsou bagry, rypadla, buldozery, jeřáby, silniční zametací stroje, čisticí stroje, opravy pump a čerpadel, deratizace, dezinfekce, hubení škůdců (ne pro zemědělské účely), asfaltování, cestářství (dláždění), důlní těžba (hornictví), povrchová těžba, vrtání studní, služby prádelny a mandlů jako je čištění, praní, žehlení a mandlování šatstva, chemické čištění, údržba, čištění a opravy kožešin, kůže a oděvů z nich, opravy šatstva a obuvi, restaurování nábytku, umělecká truhlářská výroba a opravy, čalounění a čalounické opravy, lakování, glazurování, opravy fotografických přístrojů, opravy hodin, údržba a opravy trezorů, ostření a broušení nožů, opravy deštníků; (42) projekční návrhy, projekční práce – projektování gastroprovozů, projektování technologie gastroprovozů, projektování návrhů profesionálních kuchyní, návrhy filtračních materiálů na úpravu průmyslově znečištěných vod, komplexní laboratorní rozborů vod, průzkum znečištění průmyslově znečištěných vod, vyhodnocení ekologických rizik, technologicko-ekonomická studie čištění znečištěných vod, analytika znečištěných vod, navrhování monitorovacích zařízení, projektování technologií pro úpravu průmyslově znečištěných vod, vědecké a technologické služby a související výzkum a projektování, analytické a výzkumné služby v průmyslu, navrhování, pronájem a vývoj počítačového hardwaru a softwaru, průmyslové analýzy a výzkum, design internetových stránek a prezentací, vypracovávání technických zpráv, expertiz, technické kreslení, odborné technické poradenství a vypracovávání posudků (v oblasti přírodovědné, architektonické a inženýrské činnosti), expertizy a tvorba

předpisů pro provoz a údržbu strojů a zařízení, konstruktérská a projekční činnost, tvorba programového vybavení, analýzy chemické, přírodovědný výzkum, průzkum a projektování, výzkum a vývoj nových výrobků, konzultační, asistenční, analytické, designérské, vyhodnocovací a programovací služby týkající se počítačového software, firmware, hardware a informačních technologií, konzultace týkající se hodnocení, výběru a zavádění počítačového software, firmware, hardware, informačních technologií a systému zpracování dat, informačních technologií, a to i prostřednictvím telekomunikačních sítí, on-line, Internetem a sítí Word Wilde Web, webhosting, webdesing, výzkumné služby, kódování a dekódování zabezpečovacích systémů (tvorba software), poradenská činnost v oblasti aplikace výpočetní techniky, v oblasti informatiky, vytváření virtuálních počítačových 3D animací a modelů, informačních technologií, navrhování a realizace automatizovaných systémů řízení, projekce počítačových sítí, pronájem software, instalace, opravy, údržba a servis software, vytváření interaktivních aplikací umožňující předávání a tvorbu grafické podoby prostřednictvím sítě Internet, převod a konverze údajů a dokumentů z fyzických médií na elektronická média, tvorba a údržba webových stránek pro zákazníky, hosting webových stránek, instalace počítačových programů, programování internetových databázových systémů a internetových aplikací, konstrukce WWW prezentací a řešení WWW serverů, aktualizace a údržba počítačových programů, zhotovování kopií počítačových programů, technické studie v oblasti počítačů a programového vybavení, výzkum, vývoj a tvorba systémů pro elektronické obchodování, včetně příslušného software a hardware, programování multimediálních aplikací, vytváření interaktivních a grafických programů, tvorba počítačové animace a vizualizace, grafický design, zavádění, aktualizace, návrhy, strukturování a programování či jiné vytváření databází, jiných datových systémů a aplikací pro jejich zpracování a jejich instalace, zavádění, aktualizace a údržby, návrhy, strukturování a programování či jiné vytváření internetových či intranetových počítačových stránek a nástěnek webpages a websites) a internetových či intranetových aplikací, hostování (poskytování volného prostoru) pro internetové či intranetové informace, stránky a nástěnky (webpages a websites), hostování (poskytování volného prostoru) pro internetové či intranetové aplikace, převod (konverze) počítačových programů, dat či jiných údajů v elektronické podobě z různých formátů do jiných formátů, elektronické zálohování dat a informací elektronickými a počítačovými prostředky, poradenství v oblasti výpočetní a informační techniky, odborná konzultace a návrhy v oblasti zařizování interiéru rodinného domu či bytu, poradenská činnost v oblasti projektování gastroprovazů; (43) restaurační služby zařízení gastro provozů, pronájem a půjčování konvektomatů, pecí, multifunkčních pánví, varné termiky, myček nádobí, chladniček, mrazniček, chladicích vitrín, gastronomád, grilů, barů, kuchyňského nádobí a náčiní, organizování živého vaření, gastroservis - zásobování restaurací a provozoven potravinářskými výrobky a nápoji, služby spojené s ubytováním, stravováním a občerstvením, provozování penzionů, hotelů, hostelů, motelů, hostinských činností, restaurace, bary, snack bary, cafeterie, motoresty, hostince, kantýny, závodní jídelny, menzy, provozování rychlého občerstvení, catering, zajištění stravování při společenských akcích, pohostinství, příprava jídel, společné stravování (podávání jídel a nápojů), příprava jídel a nápojů ke spotřebě, příprava steaků a zeleninových a ovocných salátů a pizz, příprava těstovin, poskytování jídla a nápojů, služby zajišťující stravování, provozování automatů pro občerstvení, zásobování v rámci této třídy, poskytování gastronomických služeb, příprava jídel a výrobků studené kuchyně, pořádání hostin, provozování pizzerie, bufetu, samoobslužné restaurace, kavárny a vinárny, poradenství v oboru hotelnictví, poradenství v oboru gastronomie, zajišťování hotelových pobytů, pronájem apartmánů, sálů, salónek poradenství v oboru provozování hotelů a gastronomických provozů.

Třídy výrobků a služeb:

37, 42, 43

(210) O-522619

(111) **351018**
(220) 01.06.2015
(151) 27.01.2016
(540)



(594) Kombinovaná
(730) **SVOBODA & SVOBODA s.r.o.**, Omská 1508/43, Praha 10, Vršovice, 10000, CZ
(740) Mgr. Jiří Macek, Sázavská 751/16, Praha 2, Vinohrady, 12000
(511) (14) časoměry (nástroje na měření času), diamanty, drahé kameny, figurky (sošky) z drahých kovů, hodinky, hodinky náramkové, hodinové skříňky, hodiny, hodiny sluneční, jehlice (šperky), kazety na šperky, klenoty, klíčenky (bižuterie), manžetové knoflíky, pouzdra na hodiny a hodinky, pouzdra na šperky, přívěsky (šperky), schránky na hodiny, spony do kravat, umělecká díla z drahých kovů; (16) alba, archy papíru, balicí papír, bloky, číslovačky (kancelářské potřeby), dávkovače lepicí pásky, děrovačky (kancelářské potřeby), desky na dokumenty (šanonny, pořadače), desky, psací desky s klipsem, děrovačky kancelářské, držáky na psací potřeby, držáky na tužky, dopisní papír, hroty psacích per ze zlata, hroty psacích per, gumy na mazání, inkoust v tyčince, inkoust korekční, kalendáře trhačí, inkousty, kalamáře, kalendáře, inkoustové kameny, kancelářské potřeby s výjimkou nábytku, kartón, kancelářské sponky, knižní zarážky, papírové kornouty, krabice na poštu z papíru nebo lepenky, krabice lepenkové nebo papírové, lepenka, lepenka dřevitá, manžety na upevnění psacích potřeb, mapy, násadky na pera, nože na papír (kancelářské potřeby), obaly na spisy, obrazy, ocelová pera, ořezávátko na tužky, ořezávací strojky na tužky, oplatky na pečetení, papír sací, papírenské výrobky, papírové podložky pod sklenice, pásky lepicí pro kancelářské účely a použití v domácnosti, pásky lepicí (papírnické výrobky), pečete, pečeti vosk, penály, pera (kancelářské potřeby), pera plnicí, podušky na razítkování, portréty, pořadače (kancelářské potřeby), pořadače (spisové obaly), pořadače (šanonny), pořadače (šanonny) na dokumenty, potřeby na psaní, pouzdra na doklady, pouzdra na pasy, pouzdra s psacími potřebami (kancelářské potřeby), psací podložky, psací soupravy (sada psacích potřeb), psací potřeby, razítka, razítka datovací, reglety (pravítka), razítka pro adresy, sešivačky, sešivačky (kancelářské potřeby), sešivačky (kancelářské stroje), skříňky na kancelářské potřeby, kancelářské sponky, stojany na pera, stojany na razítka, svorky na peníze, těžítka, tužky, tužky patentní, záložky do knih, zarážky na knihy, zápisníky (notesy), zeměpisné mapy, zemské globusy; (18) aktovky (kožená galanterie), aktovky diplomaty, deštníky, diplomaty, kabelky, klíčenky (kožená galanterie), krabice kožené nebo z kožené lepenky, kožené pásky, kufrý, kufříky diplomatické, kufříky na doklady, kufříky na toaletní potřeby, mošny, nákupní tašky, náprsní tašky, neceséry cestovní (kožená galanterie), peněženky, pouzdra na deštníky, pouzdra na klíče (kožená galanterie), pouzdra na navštívenky, kreditní karty a průkazy (peněženky), sedlářské výrobky, schránky kožené nebo z kožené lepenky, tašky cestovní, tašky na kolečkách.

Třídy výrobků a služeb:

14, 16, 18

(210) O-522764

(111) **351029**
(220) 30.09.2014
(151) 27.01.2016
(540)

ECTOPAR FORTE 3% POUR ON

(592) Slovní
(730) **BIMEDA AMEA LIMITED**, Broomhill Road, Tallaght, Dublin 24, IE
(740) JUDr. Martin Švorčík, Hájkova 1406/2, Praha 2, Nové Město, 12000
(511) (5) veterinární farmaceutické přípravky a látky.

Třídy výrobků a služeb:

5

(210) O-523204

(111) **351171**
(220) 26.02.2015
(151) 03.02.2016
(540)



(594) Kombinovaná
(591) Barevná
(730) **GREEN Solution s.r.o.**, Osadní 799/26, Praha 7, Holešovice, 17000, CZ
(740) Mgr. et Mgr. Josef Fiřt LL.M., Opletalova 1015/55, Praha 1, Nové Město, 11000

(511) (35) obchodní nebo podnikatelské poradenství (profesionální), analýzy nákladů, obchodní nebo podnikatelské informace, marketingové studie, poskytování obchodních informací prostřednictvím webových stránek, hospodářské nebo ekonomické prognózy, průzkum trhu, obchodní průzkum, reklama (propagace), služby obchodního zprostředkování, marketingová, propagační, reklamní činnost, informační, komerčně-informační a inzertní činnost, obchodní administrativa, kancelářské práce, činnost podnikatelských, finančních, organizačních a ekonomických poradců v oblasti odpadového hospodářství, zpětného odběru, životního prostředí a ekologie, aktualizace a rozšiřování propagačních, reklamních, informačních, inzertních materiálů, systemizace informací do databáze, zprostředkování pronájmu reklamních, informačních a inzertních ploch a veškeré služby v oblasti nakládání s odpady spadající do této třídy; (36) činnost finančních poradců v oblasti odpadového hospodářství, zpětného odběru, životního prostředí a ekologie; (39) shromažďování, sběr, výkup, přeprava, doprava, skladování odpadu; (40) odpad (likvidace), odpad (recyklace), odpad (spalování), odpad (zpracování), třídění odpadů a recyklovatelného materiálu, úprava, využití a odstranění odpadů, opětovné použití, materiálové a energetické využití odpadů, zpracování odpadů a veškeré služby v oblasti s nakládání s odpady spadající do této třídy, poradenství a konzultační činnosti v oblasti odpadového hospodářství, zpětného odběru, životního prostředí a ekologie, poradenská a zprostředkovatelská činnost při nakládání s odpady; (42) inženýrské práce (expertizy), ochrana životního prostředí (výzkum), studie technických projektů, tvorba a správa webových stránek (pro třetí osoby), vědecký výzkum, výzkum v oblasti ochrany životního prostředí, vědecké a technologické služby a s nimi spojený výzkum a návrhy, průmyslové analýzy, zprostředkování inženýrských prací, expertíz a technických projektů, tvorba a správa webových stránek, návrh a vývoj počítačového hardwaru a softwaru v této oblasti, vypracování posudků, realizace analytických a statistických rozborů a veškeré služby v oblasti s nakládání s odpady spadající do této třídy, průzkumy v oblasti s nakládání s odpady.

Třídy výrobků a služeb:
35, 36, 39, 40, 42

(210) O-520392

(111) **351398**
(220) 09.10.2014
(151) 17.02.2016
(540)

Heurige

(594) Slovní grafická
(730) **EKRO CZ s.r.o.**, Jihozápadní IV 2363/5, Praha 4, Záběhlice, 14100, CZ
(511) (29) potravinářské výrobky na bázi mléčných a masových ingrediencí; (30) nápoje na bázi kávy a čaje; (32) pivo a nealkoholické nápoje.

Třídy výrobků a služeb:
29, 30, 32
(210) O-517006

(111) **351612**
(220) 28.01.2015
(151) 02.03.2016
(540)



(594) Kombinovaná
(730) **E L P L Y, spol. s r.o.**, Husova 2160/12, Chomutov, 43003, CZ
(511) (7) stroje s mechanickým pohonem, zařízení pro výrobu elektrické energie, čerpadla a jejich části zařazené v této třídě, motory elektrické pro čerpadla, turbíny s výjimkou turbín pro pozemní vozidla a jejich části spadající do této třídy; (9) generátory, části a příslušenství k těmto produktům v rámci této třídy; (9) elektrické rozvaděče, elektrické regulátory, stykače, silnoproudá rozvodná elektrická zařízení, slaboproudá rozvodná elektrická zařízení, transformátory (elektrotechnika), tlumivky, svodiče přepětí; (11) přístroje pro topení, výrobu páry, přístroje chladicí, pro sušení, ventilaci, rozvod vody a sanitární zařízení, tepelná čerpadla a sluneční kolektory, rekuperační jednotky a klimatizace, regulátory pro vodní nebo plynová zařízení a potrubí, bojler, elektrokotle, plynové kotle, expanzní nádrže pro ústřední topení, termostatické ventily, tepelná a oběhová čerpadla, tepelné akumulátory, tepelné výměníky s výjimkou výměníků jako součástí strojů a rekuperační teply spadající do této třídy, horkovzdušné kolektory, parní vyvíječe, infrazářiče, alternativní zdroje tepelné energie, vše spadající do této třídy; (35) maloobchodní a velkoobchodní prodej výrobků uvedených výše ve třídách 7, 9 a 11, včetně zprostředkování obchodu s těmito výrobky; (36) realitní služby, správa nemovitostí; (37) stavba bytových, občanských, průmyslových, inženýrských a průmyslových staveb, opravárenské služby ve stavebnictví, rekonstrukce staveb, výstavba a odstraňování (demolice) staveb, poradenství v oblasti stavebnictví, revize elektrických, elektronických a plynových zařízení, elektroinstalační služby a montáže, montáže a rekonstrukce plynových zařízení, rekonstrukce a modernizace energetických zařízení; (42) projektování elektrických a plynových zařízení, příprava a vypracování technických návrhů energetických zařízení, činnost odborných poradců v oblasti energetiky, konzultační činnost v oblasti energetiky.

Třídy výrobků a služeb:
7, 9, 11, 35, 36, 37, 42

(210) O-519540

(111) **355071**
(220) 24.07.2014
(151) 24.08.2016
(540)

BIOMONA

(592) Slovní
(730) **Horká Monika**, Kozmíkova 1101/4, Praha 10, 10200, CZ
(740) zaeRkováno s.r.o., Vršovické náměstí 111/2, Praha 10, Vršovice, 10100
(511) (3) kosmetika, kosmetické přípravky, parfumerie, přípravky pro osobní hygienu, mýdla, sprchové gely, sprchové krémy, balzámy na rty, čistící krémy, gely, mléka a masky, denní krémy, noční krémy, čistící vody, hydratační přípravky, kosmetické ochranné přípravky proti slunci, kosmetické opalovací přípravky, kosmetika pro péči o pleť, pleťové krémy, tělová mléka, tělová másla, tělové oleje, tonika (kosmetika), balzámy na vlasy, kondicionéry na vlasy, kosmetika na vlasy, šampony, vonné oleje a aromatické výtažky, éterické esence, éterické oleje, vonné silice, zubní pasty; (5) farmaceutické výrobky, hygienické výrobky pro léčebné účely, dietní potraviny a dietetické přípravky pro léčebné účely, potraviny pro batolata, potravní doplňky pro lidskou potřebu, náplasti, obvazový materiál, dezinfekční přípravky, dietní doplňky pro léčebné účely, doplňky stravy, nutriční doplňky, potravní doplňky léčebné i neléčebné, vitamínové, minerální, bílkovinné a proteinové přípravky pro lékařské účely, výživové

doplňky, výživové vlákniny, přípravky léčebné pro snižování hmotnosti, posílení imunity organismu a zlepšení zdraví, nápoje léčivé, léčivé čaje a byliny, diabetické a dietetické nápoje pro léčebné účely; (14) šperky a bižuterie, klenoty, drahé kameny, drahé kovy, drahé kovy jako surovina nebo polotovar, korálky pro výrobu šperků, brože (šperky), šperkovnice (kazety na šperky), klíčenky (bižuterie), čelenky a sponky, (bižuterie), náhrdelníky, náramky, náušnice, manžetové knoflíky a jehlice do kravat, manžetové knoflíky z drahých kovů, bytové doplňky z drahých kovů a kamenů; (25) oděvy, obuv, kloboučnické zboží; (29) maso, ryby, drůbež a zvěřina, masové výtažky, konzervované, mražené, sušené a vařené ovoce a zelenina, želé, džemy, marmelády, kompoty, vejce, mléko, mléčné výrobky a nápoje, jedlé oleje a tuky, vše vyráběné a pěstované v souladu s předpisy o ekologickém zemědělství; (30) káva, čaj, kakao a kávové náhražky, rýže, tapioka a ságo, mouka a obilninové přípravky, chléb, pečivo a cukrovinky, cereálie, cereální tyčinky a energetické tyčinky, potraviny vyrobené z obilovin, zmrzlina, cukr, med, melasa, droždí, prášek do pečiva, sůl, hořčice, ocet, omáčky (chuťové přísady), koření, led, uvedené výrobky této třídy i v bio kvalitě, vše vyráběné a pěstované v souladu s předpisy o ekologickém zemědělství; (32) piva, minerální vody, šumivé nápoje a jiné nápoje nealkoholické, ovocné nápoje a šťávy, sirupy a jiné přípravky ke zhotovování nápojů, vše vyráběné a pěstované v souladu s předpisy o ekologickém zemědělství; (35) propagační činnost, reklama, pomoc při řízení obchodní činnosti, obchodní administrativa, kancelářské práce, maloobchodní a velkoobchodní prodej s výrobky ve třídách 1 až 34, zásilkový prodej s výrobky ve třídách 1 až 34, elektronický obchod prostřednictvím Internetu (e-shop) s výrobky ve třídách 1 až 34; (41) výchova, vzdělávání, zábava, sportovní a kulturní aktivity; (43) služby zajišťující stravování a nápoje; (44) lékařské služby, péče o hygienu a krásu, poradenství v oblasti stravy a výživové poradenství, poradenství v péči o pleť, tělo a postavu v rámci této třídy.

Třídy výrobků a služeb:
3, 5, 14, 25, 29, 30, 32, 35, 41, 43, 44

(210) O-515280

(111) **358901**
(220) 25.06.2014
(151) 15.03.2017

**CZECH NATIONAL E-HEALTH
CENTER**

(592) Slovní
(730) **Fakultní nemocnice Olomouc**, Zdravotníků 248/7, Olomouc, Nová Ulice, 77900, CZ
(740) Ing. Petr Soukup, patentový zástupce, tř. Svobody 43/39, Olomouc, 77900
(511) (41) výchovná, vzdělávací, lektorská, vyučovací, pedagogická a školicí činnost, organizace a pořádání odborných kongresů, konferencí, seminářů, symposií, školení, kolokvií, kurzů a pracovních setkání s odborným zaměřením.

Třídy výrobků a služeb:
41

(210) O-514533

(111) **360049**
(220) 09.06.2014
(151) 24.05.2017

TPMS-EXPERT

(592) Slovní
(730) **DD PNEU s.r.o.**, Vinohradská 1004, Moravská Nová Ves, 69155, CZ
(511) (12) auta, automobilové pneumatiky, automobily, brzdy vozidel, elektromobily, kola (volnoběžná) pozemních vozidel, kola dopravních prostředků, osobní automobily, opravárenské nářadí na opravu pneumatik, pneumatiky, pneumatiky (pozemních vozidel -), pneumatiky pro kola vozidel, ventily pneumatik vozidel, ventily pro automobilové pneumatiky, vozidla pro cestování po zemi, vzduchu, vodě nebo železnici.

Třídy výrobků a služeb:
12

(210) O-514176

(111) **360937**
(220) 09.12.2014
(151) 04.07.2017

BAKTOROL

(540)
(592) Slovní
(730) **REO AMOS, spol. s r. o.**, Provozní 5560/1b, Ostrava, Třebovice, 72200, CZ
(740) Jansa, Mokřý, Otevřel & partneři, v.o.s., JUDr. Lukáš Jansa, advokát, Sokola Tůmy 743/16, Ostrava - Mariánské Hory, 70900
(511) (1) chemické výrobky určené pro vědy a fotografii, pro zemědělství, zahradnictví a lesnictví, umělé pryskyřice v surovém stavu, plastické hmoty v surovém stavu, hnojiva pro půdu, náplň do hasicích přístrojů, prostředky pro kalení a letování kovů, chemické výrobky určené ke konzervování potravin, tříslicí materiály, lepidla, pojidla, mořidla pro průmysl, tmely pro průmysl; (3) přípravky pro leštění a broušení, přípravky pro bělení a jiné prací prostředky, mýdla, parfumerie, vonné oleje, kosmetika, vlasové vody, zubní pasty; (37) stavebnictví, opravy staveb, zařízení a strojů, instalační služby zařízení používaných v průmyslu a v domácnostech, služby údržbářské a opravárenské se zaměřením na zařízení používaná v průmyslu a v domácnostech, čištění budov, strojů, zařízení a kanceláří.

Třídy výrobků a služeb:
1, 3, 37

(210) O-518492

(111) **361097**
(220) 20.03.2014
(151) 07.07.2017

BUSCOMINT

(540)
(592) Slovní
(730) **Ipsen Consumer Healthcare**, 65, quai Georges Gorse, 92100 Boulogne-Billancourt, FR
(740) ZIVKO MIJATOVIC & PARTNERS s.r.o., Jugoslávských partyzánů 639/26, Praha 6, Bubeneč, 16000
(511) (5) farmaceutické přípravky.

Třídy výrobků a služeb:
5

(210) O-539511

(111) **361456**
(220) 22.12.2014
(151) 02.08.2017



(540)

(594) Kombinovaná
(730) **Slovenský potravinársky priemysel a.s.**, Havlíčkova 17, SK- 811 04 Bratislava, SK

(511) (29) banánové lupínky, blancmange (smetanový dezert), bombay mix (tradiční indická pochutina), bujóny, chilli con carne, chlazená jídla vyrobená z ryb, chlazené potraviny obsahující převážně ryby, chop suey (čínský pokrm), jednohubky obsahující ovoce, chuťovky na bázi brambor, dahl (indický pokrm z luštěnin), dezerty na bázi náhražkového mléka,

omáčky (dipy), dušená jablka, gumbo (polévka), dušená jídla, rosti (zapékané brambory), vývar, hotová jídla obsahující (převážně) slaninu, hotová jídla obsahující (převážně) vejce, kapustové chipsy, hotová jídla obsahující převážně zvěřinu, hotová jídla obsahující převážně mořské plody, hotová jídla vyrobená z drůbeže (převážně z drůbeže), hotová jídla z masa, hotová vařená jídla obsahující výhradně nebo téměř výhradně maso, hotová vařená jídla obsahující výhradně nebo téměř výhradně zvěřinu, hotové saláty, krémová rybí polévka, polévky v prášku, zapékané pokrmy, jedlá ptačí hnízda, jogurtové dezerty, pudinkové jogurty, chipsy z juky, kondenzovaná rajčata, polévky v konzervách, konzervované hovězí haše (masová směs), krokety, mléčné pudinky, kuřecí salát, mražené bramborové hranolky, pastýřský koláč (zapečená směs masa a brambor), rosti (smažené placičky ze strouhaných brambor), ovocné dezerty, pečené kaštiny, plněné zelné listy, plněné brambory ve slupce, polévkové kostky, základy k přípravě polévek, polévky, smažené potraviny obalované v těstíčku, quenelle (francouzský pokrm), rebarbora v sirupu, ryby s bramborovými hranolkami, rybí zákusky, rybí sušenky, ryby v olivovém oleji, pochutiny na bázi sóji, párky v těstíčku, sója (zpracovaná), sójové chipsy, smažené pokrmy z brambor, skotská vejce, pyl upravený k potravinářským účelům, tamale (tradiční mexický pokrm), vařená jídla obsahující převážně ryby, vařená masová jídla, vegetariánské párky, balené večeře převážně z mořských plodů, pufované vepřové kůrky, cibulové kroužky, výtažky s příchutí hovězí pečene, zeleninové hamburgery, přípravky na výrobu zeleninových polévek, bramborová kaše, pochutiny z brambor, bramborové hranolky, bramborové knedlíky, nugety ze strouhaných brambor, bramborové lupínky, bramborové vločky, bramborový salát, dezerty z mléčných výrobků, ptačí vejce a vaječné výrobky, mléčné výrobky a jejich náhražky, maso a masné výrobky, arašidový olej, extra panenský olivový olej, hovězí lůj (jako potravina), hovězí tuk, vepřové sádlo, jedlé oleje, jedlé tuky, kokosový olej a tuk (jako potravina), olej ze sójových bobů jako potravina, lněný olej (jedlý), řepkový olej, kokosové máslo, kokosový olej, zahuštěné máslo, kostní olej, konzumní, kukuřičné tuky, kukuřičný olej, saturejková másla, lůj jako potravina, máslo na vaření, chilli olej, lněný olej pro kulinářské účely, přípravky z másla, máslový olej, olejové směsi (pro potravinářské účely), máslo ze semen, ořechové oleje, oleje na vaření, olivový olej, olivový olej (jedlý -), palmový olej jedlý, rostlinné tuky na vaření, řepkový olej, jedlý, přepuštěné máslo, sezamový olej, slunečnicový olej (jedlý -), olej ze sójových bobů, tukové pomazánky na chléb, tukový základ na výrobu jedlých tuků, tuky na vaření, ryby, plody moře a měkkýši, zpracované ovoce, houby a zelenina (včetně ořechů a luštěnin); (30) sirupy a melasa, sladké polevy a náplně, agávový sirup pro použití jako přírodní sladidlo, bílý cukr, biologický med pro lidskou spotřebu, bylinný med, cukr, cukrovinky (ke konzumaci), potravinářské přípravky z glukózy, potravinářská glukóza v prášku, granulovaný cukr, hroznový cukr, invertní cukr, invertní cukrový krém (umělý med), karamelizovaný cukr, kostkový cukr, krystalizovaná maltóza ve spreji do potravin, cukr krystal (ne jako cukrovinka), maltóza (sladový cukr), med, medové náhražky, ovocný cukr, palmový cukr, polysacharidy používané jako potraviny pro lidskou spotřebu, potraviny vyrobené z cukru ke slazení dezertů, potraviny vyrobené z cukru k přípravě dezertů, potravinové výrobky vyrobené ze sladidel ke slazení dezertů, potravinové výrobky vyrobené ze sladidel k přípravě dezertů, propolis, práškový cukr k přípravě izotonických nápojů, přírodní sladidla granulovaná, přírodní sladidla ve formě ovocných koncentrátů, přírodní med, rosol z pohanky (memilmuk), přírodní sladidla, náhražky cukru, tablety (neléčivé) vyrobené z glukózy s kofeinovým základem, tekutý cukr, vařený cukr, včelí mateří kašička, balené obědy sestávající zejména z rýže a obsahující také maso, ryby nebo zeleninu, burritos (pšeničné tortilly), calzone (plněná pizza), pochutiny s obsahem cereálií, cereální jednohubky se syrovou příchutí, cereální lupínky, těstovinová jídla, chalupas (tradiční mexický pokrm), chimichanga (smažené mexické burrito), chlazené pizzy, občerstvení (na bázi cereálií), pochutiny na bázi rýže, pochutiny obsahující převážně chléb, pochutiny obsahující převážně extrudované cereálie, pochutiny připravené z kukuřice, kukuřičné krupky (pochutiny), kukuřičné kroužky (pochutiny), pochutiny vyrobené z kukuřičné mouky, pochutiny vyrobené z musli, pochutiny vyrobené z neloupané pšenice, čerstvá pizza, čerstvé rolinky s párkem, pochutiny vyrobené z obilné mouky, pochutiny vyrobené z obilného škrobu, pochutiny vyrobené z pšenice, pochutiny vyrobené z rýžové mouky, pochutiny vyrobené ze strouhanek, pochutiny vyrobené ze sójové mouky, pochutiny vyrobené z bramborové mouky, chuťovky z pražené kukuřice, rýžové kreky ve tvaru pelet (arare), enchiladas (plněné kukuřičné placky), fajitas, tyčinky z ovsu, knedlíčky s krevetkami, krevetové kreky, hamburgery v housce, horké párky s kečupem v rozkrojených rohlících, párky v rohlíku (sendviče), hotové hamburgery v housce, chipsy taco, čokoládové tyčinky určené k přímé spotřebě, knedlíčky won ton, čínské knedlíčky vařené v páře (shumai), čínské plněné knedlíčky (gyoza, vařené), chow mein (čínské

nudle), hotová jídla obsahující převážně rýži, hotová jídla obsahující těstoviny, hotová jídla v podobě pizzy, hotová slaná jídla vyrobená z bramborové mouky, hotová pizzová jídla, hotové potraviny v podobě omáček, hotová jídla z rýže, hotové slané pochutiny z extrudované kukuřičné mouky, tuhá a tekutá hotová jídla obsahující převážně těstoviny, jamí závitky, rýžové pokrmy, jednohubky, karamelový popcorn, kaše z červených fazolí (patjuk), koláče se zvěřinou, koláče s drůbeží, masové koláče, rybí koláče, koláče obsahující zeleninu, koláče plněné vepřovým masem, koláče s náplní (sladkou nebo pikantní), koláče (páje) se zvěřinou a drůbežím masem, koláče s náplní, koláčky z lepkavé rýže (chapsalttock), konzervované těstoviny, konzervované pizzy, konzervované špagety v rajčatové omáče, korpusy na pizzu, kreky plněné sýrem, kreky ochucené bylinkami, kreky s masovou příchutí, kreky ochucené kořením, kreky vyrobené ze zpracovaných cereálií, obilnin, kreky ochucené sýrem, kreky ochucené zeleninou, kukuřice (pražená), kukuřičné lupínky s příchutí mořských řas, kukuřičné lupínky s příchutí zeleniny, polévka s těstovinami v korejském stylu (sujebi), tradiční korejský rýžový zákusek (injeolmi), slané pečivo, lasagne, chipsy vyrobené z obilnin, pečivo z listového těsta se šunkou, lupínky, vločky (obilné), salát z makaronů, makaróny se sýrem, mražená pizza, nachos (kukuřičné lupínky), polévka s plátky rýžového dortu tteokguk, ochucený popcorn, nepečená pizza, grilované sendviče, zapečený sýrový sendvič, drobenkový koláč, pařený bochánky plněné mlékem masem (niku-manjuh), pečivo obsahující zeleninu a maso, pečivo obsahující zeleninu a ryby, rolinky s párkem, masové koláče, pizza, koláč se zelenou cibulí (pajeon), plněné bagety, pražená kukuřičná zrna, předpečené korpusy na pizzu, pizzy (hotové), popcorn pro přípravu v mikrovlnné troubě, karamelový popcorn s praženými ořechy, quesadillas (plněné tortilly), quiche (slaný koláč), ravioli, restované rýžové koláčky (topokki), rizoto, rýže se zeleninou a hovězím (bibimbap), rýžové chlebičky, rýžové knedlíčky polité džemem ze sladkých fazolí (ankoro), rýžové kreky, rýžové lupínky, rýžové sušenky, rýžový salát, pečivo s náplní trojúhelníkovitého tvaru (samosas), sendviče, sendviče s rybím masem, sendviče se salátem, sezamové chuťovky, buchty s džemem z červených fazolí, popcorn s cukrovou polevou, smažená kukuřice, rolinky ze sušených řas (gimbap), suší, sýrové krupky (jednohubky), pražená kukuřice se syrovou příchutí, cheesburgery (sendviče), tabbouleh (arabský salát), tacos, tortilla (chuťovky), tortilové chipsy, vaječné koláče, vaječné závitky, wrap (zavinutý sendvič), zeleninové koláče, špagety a masové knedlíčky, káva, čaj, kakao a jejich náhražky, cereální tyčinky a energetické tyčinky, chléb, sladkosti (bonbóny), sladké tyčinky a žvýkačky, moučníky, zákusky, dorty a sušenky, arašidové cukrovinky, karamelové bonbony, chalva (cukrovinka), chlazené dezerty, pochutiny obsahující převážně cukrovinky, čokoláda, čokoládová pěna, čokoláda s likérem, čokoládová poleva, čokoládové cukrovinky bez léčivých přísad, čokoládové cukrovinky s příchutí pralinek, čokoládové fondue, čokoládové krémy, čokoládové pomazánky, čokoládové ozdoby na cukrářské výrobky, croissants, cukrářské výrobky bez léčivých přísad, cukrovinky na bázi pomerančů, cukrovinky ke zdobení vánočních stromků, cukrovinky obsahující džem, neléčivé cukrovinky s karamelovou náplní, cukrovinky s mátovou příchutí (neléčivé), cukrovinky obsahující čokoládu bez léčivých přísad, cukrovinky s příchutí lékořice, cukrovinky s tekutou ovocnou náplní, cukrovinky s tekutou alkoholovou náplní, cukrovinky s vinnou náplní, cukrovinky s čokoládovou polevou, cukrovinky s čokoládovou příchutí, cukrovinky tekuté, cukrová vata, sladké chipsy s arašidovým máslem, cukrovinky obsahující želé, čokoládové ozdoby na vánoční stromky, čokoládové příchutě, čokoládové vafle, čokoládová rýže, čokoládový marcipán, čokolády, cukrovinky vyrobené z cukru, cukrovinky z bramborové mouky, suflé (dezert), dezerty Pavlova s lískovými oříšky, papadam (indické placky), vafle, náhražka pudinkového krému, náhražky čokolády, ozdoby na vánoční stromky (jedlé), kakaové krémy ve formě pomazánek, kandys, koláče obsahující maso, kreky, kávová zrna s cukrovou polevou, tradiční korejské sladkosti a sušenky (hankwa), palačinky, makadamiové ořechy v čokoládě, měkké koláčky z rýžového těsta (gyuhi), mandle v čokoládě, mandlové cukrovinky, marcipán, náhražky marcipánu, rýžová kaše, mléčné cukrovinky, mražené cukrovinky obsahující zmrzlinu, zmrazené mléčné cukrárenské výrobky, zmrazené cukrovinky na tyčce, mátové cukrovinky bez léčivých přísad, porézní čokoláda, čokoláda bez léčivých přísad, mléčné cukrovinky bez léčivých přísad, cukrovinky bez léčivých přísad jako součást nízkokalorických diet, cukrovinky s mléčnou příchutí bez léčivých přísad, cukrovinky ve formě vajíček bez léčivých přísad, moučné cukrovinky bez léčivých přísad, neléčivé moučné cukrovinky obsahující čokoládové náhražky, neléčivé moučné cukrovinky obsahující čokoládu, neléčivé moučné cukrovinky s polevou z náhražkové čokolády, neléčivé moučné cukrovinky s čokoládovou polevou, sladkosti v cukrové polevě (neléčivé), nugát, pomazánky z čokolády a oříšků, nugátové tyčinky v čokoládě, ochucené sladké cukrovinky, pralinky s oplatkou, ořechy s

polevou (cukrovinky), oříškové cukrovinky, oříšky v čokoládě, ovoce s čokoládovou polevou, ovocné koláčky, želé ovocné (cukrovinky), panettone (italský moučník), pekárenské výrobky, pěnové cukrovinky, potraviny obsahující kakao (jako hlavní složku), potraviny obsahující čokoládu (jako hlavní složku), krupičná kaše, pudinky, rumové pralinky (cukrovinky), rýžové pudinky s rozinkami a muškátovým oříškem, pomazánka na sendviče z čokolády a oříšků, koláčky ze sladké drcené rýže (mochi-gashi), vídeňské pečivo (viennoiserie), skořicové závitky, sladký fazolový džem pokrytý měkkou cukrovou krostou na bázi fazolí (nerikiri), slané oplatkové sušenky, sopapillas (smažený chléb), suché cukrovinky z rýžové mouky (rakugan), tablet (skotská cukrovinka), tabulková čokoláda obsahující mletá kávová zrna, lokům (turecké želatinové cukrovinky), tvrdé cukrovinky, výrobky na bázi čokolády, yorkshirské pudinky (nákypy), kheer mix (rýžový pudink), zmrzlinové dezerty, mražené cukrovinky, instantní zmrzlinové směsi, zmrzlina neobsahující mléko, jedlé ovocné polevy, jedlý moučkový cukr k použití do zdobíček, mražený jogurt (mražená cukrovinka), mléčná zmrzlina, mražené pudinky, nanuky, náhražka zmrzliny, ochucené zmrzliny, organická pojiva do zmrzliny, parfait (italský mražený dezert), led (přírodní nebo umělý), ledové nápoje na bázi kakaa, ledové nápoje na bázi kávy, ledové nápoje na bázi čokolády, vodové zmrzliny s ovocnou příchutí ve formě lízátek, směsi na cukrové polevy, směsi k přípravě vodových zmrzlin, směsi na přípravu mražených cukrovinek, směsi k přípravě zmrzlinových výrobků, pojiva do zmrzlin, zmrzlina a led, nanuky, zmrzlinové náhražky na bázi sóji, zmrzlinové nápoje, zmrzlinové sendviče, zmrzlinové cukrovinky, zmrzlinové dorty, sorbety zmrzlinové, šumáky, výrobky ze zmrzliny na bázi sóji, zmrzlinové směsi, ochucené omáčky, čatni a pasty, achar pachranga (tradiční indické nakládané ovoce a zelenina), andělka lékařská, anýz (koření), aromatické přípravky do cukrovinek, aromatické přípravky do koláčů, aromatické přípravky do pečiva, aromatické přípravky do potravin, aromatické přípravky do zmrzlin, příchutě do potravin, badyán, bylinkové marinády, bylinné příchutě ke zhotovování nápojů, pepř celý, chemická ochucovadla do pokrmů, chlorid sodný ke konzervování potravin, křen (doplňky k jídlu), chuťové přísady, potravinová koření, kořenící směsi, kouřové destiláty ze dřeva na ochucení potravin, čajové příchutě, pepř (koření), chilli olej k použití jako dochucovadlo nebo koření, mleté chilli, esence pro použití k přípravě potravin (jiné než esenciální oleje), potravinářská aromata (tresti), esence na vaření (jiné než esenciální oleje), glukóza pro kulinářské účely, hořčičný ocet, hořčičný prášek (koření), hořčičný prášek do potravin, japonské křenové koření v prášku (wasabi prášek), mletý japonský pepř (sansho), japonský arrowroot (jedlý škrobový prášek kudzu-ko z maranty), dashi-tsuyu (japonský polévkový základ), jedlé výtažky do potravin (kromě éterických látek a éterických olejů), výtažky z kakaa k ochucování potravin, kandovaný zázvor, kapary, kari (koření), směsi kari, hřebíček (koření), sůl ke konzervaci ryb, konzervovaný zázvor, kořeněná sůl, ochucené polevy na maso, ryby, drůbež, pepřový ocet, kávové oleje, kávové příchutě, koření, zeleninové koření na těstoviny, koření na pizzu, koření na tacos, kořenící výtažky, kořenící přípravky, koření na popcorn, koření v prášku, směsi pudinkového krému, pudinkový krém v prášku, kuchyňská sůl, stolní sůl se sezamovými semínky, kurkuma, aromatické látky do potravin (jiné než silice), aromatické látky do nápojů (jiné než silice), přídatné látky do potravin (s výjimkou silic), přídatné látky do nápojů (s výjimkou silic), majonéza s nakládanou zeleninou, marinády, minerální soli pro konzervování potravin, změkčovací přípravky do masa, pro domácí použití, mletý hřebíček (koření), mletý pepř, mletý česnek, jedlá mořská sůl, muškátový ořech, nakládaný zázvor (koření), nové koření, sladká paprika jako koření, ochucená kuchyňská sůl, ochucený ocet, ocet, omáčky, zálivky (na ochucení), ovocné příchutě, kromě esencí, ovocný ocet, paprika (koření), pepermint do cukrovinek, pивní ocet, nádivkové směsi obsahující chléb, příchutě do krmiv pro zvířata (kromě éterických olejů), poleva z marshmallow, polevy na zmrzlinu, glazura na šunku, potravinové výtažky (kromě esenciálních olejů), potravinářské přísady (jiné než esenciální oleje), sůl k nakládání potravin, hořčicové přípravky do potravin, zvýrazňovače chuti do potravin (kromě esenciálních olejů), potravinářský glutamát, česnek v prášku, příchutě a koření, příchutě do masa, příchutě do nápojů, příchutě do nápojů, s výjimkou éterických olejů, ochucovadla do polévek, příchutě do potravin (s výjimkou éterických esencí a olejů), příchutě do sýrů, ochucovadla ve formě dehydrovaných omáček, ochucovadla ve formě koncentrovaných omáček, přísady/příchutě vyrobené z ovoce, příchutě vyrobené z ovoce (kromě esenciálních olejů), ochucovadla vyrobená z ryb, příchutě vyrobené z hlemýžďů, příchutě vyrobené ze zeleniny (jiné než esenciální oleje), citrónové příchutě, mandlové příchutě, přírodní příchutě do zmrzlin (jiné než éterické esence nebo silice), přísady/příchutě do koláčů, rostlinná zahušťovadla, chaluha (koření), sezamová semínka, sladidla složená z ovocných koncentrátů, sladký nálev (chuťová přísada), sladové výtažky k dochucování, kořeněná

příchutě do potravin (kromě éterických olejů), šafrán (koření), skořice (koření), konzervanty do krmiv pro zvířata (sůl), nálev na nakládání, slaný nálev k použití na koktejly, sůl, celerová sůl, solné pelety ke konzervování potravin, solné pelety ke konzervování ryb, solný nálev na vaření, zpracované šalotky jako ochucovadlo, zpracované bylinky, upravený křen (koření), zpracovaný ženšen používaný jako bylina, koření nebo příchutě, sušené koření, sušená pažitka, sušené byliny, sušené chilli papričky (koření), syntetická zahušťovadla do potravin, vanilka, vanilkové lusky, vanilin, (vanilková náhražka), vinný kámen pro kulinářské účely, mořská voda na vaření, vinný ocet, výtažky k ochucování (kromě éterických olejů), rostlinné koncentráty používané k dochucování, kořenící směs na mleté maso sloppy joe (tradiční americký pokrm), koření na kraby a mořské plody, směsi náplní (potravinářské výrobky), zahradní bylinky (konzervované -) koření, základ pro výrobu mléčných koktejlů (příchutě), zázvor, zpracované obilí, škrob a produkty z nich vyrobené, pečící přípravky a droždí; (31) čerstvé ovoce, oříšky (ovoce), mandle (ovoce), citrusové ovoce, nezpracované ovoce, mandarinky (ovoce, čerstvé), čerstvé tropické ovoce, čerstvé citrusové plody, ořechy, zelenina a bylinky, zelenina čerstvá, nezpracovaná zelenina, kořenová zelenina (čerstvá), čerstvá salátová zelenina, čerstvá asijská listová zelenina, krmiva a potrava pro zvířata, rostliny, kukurice, lesnické výrobky nezařazené do jiných tříd, zemědělské plodiny (nezpracované), zemědělské výrobky nezařazené do jiných tříd, zahradnické výrobky nezařazené do jiných tříd, lanýže čerstvé, nezpracované houby, čerstvé houby, zemědělské a vodní plodiny, zahradnické a lesní produkty, chalupy ke konzumaci pro lidi nebo zvířata, nezpracované řasy pro lidskou spotřebu, čerstvé mořské řasy, mléko arašidové (nápoje nealkoholické), mandlové mléko (jako nápoj); (32) nealkoholické nápoje, pivo a pivovarnické výrobky, přípravky k výrobě nápojů, ochucené sycené nápoje, vody, džusy, nealkoholické aperitivy, chininová voda, citrónová ječmenná voda, energetické nápoje, nápoje z guarany, nápoje iontové, izotonické nápoje (pro jiné než léčebné účely), nealkoholické nápoje na bázi medu, ovocné nebo zeleninové koktejly, cidre, nealkoholický, nealkoholické koktejly, nealkoholická vína, nápoje obsahující vitaminy, nápoje pro sportovce, ječmenná sladěnka pomerančová, sarsaparilla (nealkoholický nápoj), ledová tříšť, syrovátkové nápoje, sorbety jako nápoje, koktejly na bázi piva, kvas (nealkoholický nápoj), ležák, nealkoholické pivo, pivo s nízkým obsahem alkoholu, pivo s kávovou příchutí, pivo, piva obohacená minerály, porter (silné černé pivo), pšeničné pivo, ochucené pivo, sladové pivo, stout (silné černé pivo), chmelové výtažky pro použití při přípravě nápojů, citrónová šťáva, nápoje z ovocných šťáv, hroznový mošt (nekvašený), koncentráty k přípravě nealkoholických nápojů, přípravky k výrobě likérů, minerální vody (přípravky na výrobu -), orgéada (nealkoholický nápoj), pivní mladina, pomerančová šťáva, šumivé nápoje v prášku, příchutě k přípravě nápojů, sirupy k přípravě limonády, sirupy na výrobu nápojů, sladina, sladký nápoj z limetkové šťávy, sladové sirupy do nápojů, přípravky na výrobu sodovky, tablety k přípravě šumivých nápojů, výtažky k přípravě nápojů; (33) nealkoholické nápoje (s výjimkou piva), přípravky k výrobě alkoholických nápojů, lihoviny a likéry, mošt alkoholizovaný (cidre), alkopops (ochucené alkoholické nápoje), energetické nápoje obsahující alkohol, alkoholické nápoje obsahující ovoce, coolers (osvěžující nápoje z vína), alkoholické punče, alkoholické výtažky z ovoce, koktejly, rumový punč, předem namíchané alkoholické nápoje kromě piva, vinný punč, víno, alkoholické nápoje z rýže, alkoholové želé, aperitivy, baijiu (čínský destilovaný alkoholický nápoj), hruškový mošt (s alkoholem), jedlé alkoholické nápoje, bittery (hořké likéry), medovina, neera (alkoholický nápoj na bázi cukrové třtiny), nízkoalkoholické nápoje, saké, anýzový likér, arak, bourbon (whiskey), kirsch (višňový destilát), brandy, cachaca (brazílský alkoholický nápoj), calvados, curasao (pomerančový likér), destilované nápoje, digestiva (likéry a pálenky), gin, fermentované lihoviny, grappa (pálenka), krémové likéry, lihoviny, likéry, likéry ze skotské whisky, mentolový likér, míchaná whisky, rum, sladová whisky, vodka, skotská whisky, silné alkoholické nápoje; (35) maloobchodní prodej výživových doplňků, maloobchodní prodej cukrářských výrobků, maloobchodní prodej dezertů, maloobchodní prodej mléčných výrobků, maloobchodní prodej mořských plodů, maloobchodní prodej mražených jogurtových krémů, maloobchodní prodej pečiva, maloobchodní prodej zmrzliny, maloobchodní prodej čokolády, maloobchodní prodej alkoholických nápojů s výjimkou piva, maloobchodní prodej související s masem, maloobchodní prodej nealkoholických nápojů, maloobchodní prodej přípravků na výrobu nápojů, maloobchodní prodej kakaa, maloobchodní prodej kávy, maloobchodní prodej piva, maloobchodní prodej potravy (pro zvířata), maloobchodní prodej čajů, maloobchodní služby vztahující se k potravinám, velkoobchodní prodej dezertů, velkoobchodní prodej mléčných výrobků, velkoobchodní prodej mořských plodů, velkoobchodní prodej mražených jogurtových krémů, velkoobchodní prodej pečiva, velkoobchodní prodej

cukrářských výrobků, velkoobchodní prodej kakaa, velkoobchodní prodej kávy, velkoobchodní prodej masa, velkoobchodní prodej nealkoholických nápojů, velkoobchodní prodej potravy (pro zvířata), velkoobchodní prodej zmrzliny, velkoobchodní prodej čajů, velkoobchodní prodej čokolády, velkoobchodní prodej alkoholických nápojů s výjimkou piva, velkoobchodní prodej přípravků na výrobu nápojů, velkoobchodní prodej piva, dodávání alkoholických nápojů třetím osobám (nákup produktů pro jiné firmy); (40) zpracování a úprava potravin a nápojů; (43) zpracování potravin a nápojů, poskytování jídla a nápojů, zajišťování hromadného stravování (catering), služby v oblasti banketů, bary (služby -), snack-bary, zásobování potravinami v podnicích rychlého občerstvení, firemní akce (poskytování jídel a nápojů), gril - restaurace, jídelny (závodní -), kavárny, klubové služby (poskytování jídla a nápojů), delikatesy (restaurace), mobilní cateringové služby, zajišťování jídel v hotelích, pořádání svatebních recepcí (potraviny a nápoje), pizzerie, služby v oblasti pohostinství (potraviny a nápoje), čajovny, poskytování jídla a nápojů prostřednictvím mobilního nákladního auta, příprava jídel, rezervace v restauracích (služby), restaurační služby, restaurační služby poskytované hotely, služby restaurací pro poskytování rychlého občerstvení a nápojů, restaurační služby zahrnující bary s povolením k prodeji alkoholu, restaurace servírující porcované maso, samoobslužné restaurace, služby barů s vodními dýmkami, bistra (služby), salátové bary, hotelové restaurační služby, služby denních barů, služby týkající se odnosu jídla s sebou, služby nočního klubu (poskytování jídel), služby ochutnávky vín (zajištění nápojů), služby osobního šéfkuchaře, služby týkající se restaurací s prodejem jídel s sebou, služby týkající se přípravy jídel a nápojů, služby vináren, služby zmrzlinových barů, dekorace potravin, smluvní gastronomické služby.

Třídy výrobků a služeb:

29, 30, 31, 32, 33, 35, 40, 43

(210) O-524860

(111) **364869**

(220) 16.12.2014

(151) 07.02.2018

(540)

SPOLAPON

(592) Slovní

(730) **Enapol a.s.**, Velvěty 79, Rtyně nad Bílinou, 41501, CZ

(740) JUDr. Pavel Mareček, Mírové náměstí 207/34, Ústí nad Labem, Ústí nad Labem-centrum, 40001

(511) (1) detergenty pro použití ve výrobním procesu, antistatické přípravky s výjimkou přípravků pro domácnost, hasící směsi, smáčecí přípravky pro

textilní průmysl, pomocné textilní a kožedělné chemické přípravky; (3) kosmetické přípravky, šampóny, toaletní přípravky.

Třídy výrobků a služeb:

1, 3

(210) O-518639

(111) **365288**

(220) 01.06.2015

(151) 28.02.2018

(540)

Luxury Office

(594) Slovní grafická

(730) **SVOBODA & SVOBODA s.r.o.**, Omská 1508/43, Praha 10, Vršovice, 10000, CZ

(740) Mgr. Jiří Macek, Sázavská 751/16, Praha 2, Vinohrady, 12000

(511) (14) časomíry (nástroje na měření času), diamanty, drahé kameny, figurky (sošky) z drahých kovů, hodinky, hodinky náramkové, hodinové skříňky, hodiny, hodiny sluneční, jehlice (šperky), kazety na šperky, klenoty, klíčenky (bižuterie), manžetové knoflíky, pouzdra na hodiny a hodinky, pouzdra na šperky, přívěsky (šperky), schránky na hodiny, spony do kravat, umělecká díla z drahých kovů; (18) deštníky, nákupní tašky, neceséry cestovní (kožená galanterie), peněženky, pouzdra na deštníky, sedlářské výrobky, kufříky na toaletní potřeby, tašky cestovní, tašky na kolečkách.

Třídy výrobků a služeb:

14, 18

(210) O-522765

Zániky ochranných známek uplynutím doby platnosti

Kapitola obsahuje údaje o ochranných známkách, které zanikly uplynutím doby platnosti podle ustanovení § 29 odst. 1 zákona č. 441/2003 Sb.

Číslo zápisu (111)	Číslo přihlášky (210)	Datum zániku (141)
151327	327	24.12.2023
165861	53446	19.12.2023
174585	85331	20.12.2023
183668	85317	20.12.2023
184723	85312	20.12.2023
184897	85329	20.12.2023
185124	85424	23.12.2023
186430	85389	22.12.2023
187652	85359	21.12.2023
187653	85360	21.12.2023
189522	85330	20.12.2023
191894	85340	21.12.2023
202557	85416	23.12.2023
264242	199411	22.12.2023
264830	199376	19.12.2023
264835	199447	23.12.2023
264836	199453	23.12.2023
264843	199468	23.12.2023
265659	199436	22.12.2023
265661	199443	23.12.2023
265807	199455	23.12.2023
266248	199396	22.12.2023
266935	199359	19.12.2023
266939	199378	19.12.2023

Číslo zápisu (111)	Číslo přihlášky (210)	Datum zániku (141)
266941	199414	22.12.2023
266946	199439	23.12.2023
269700	199369	19.12.2023
269702	199425	22.12.2023
270534	199381	19.12.2023
270535	199382	19.12.2023
270536	199383	19.12.2023
273031	199405	22.12.2023
295155	449855	19.12.2023
337836	510235	23.12.2023
337837	510236	23.12.2023
337838	510237	23.12.2023
337938	510207	20.12.2023
339334	510142	19.12.2023
339335	510146	19.12.2023
339462	510144	19.12.2023
339463	510213	20.12.2023
339605	510217	20.12.2023
339884	510181	20.12.2023
339885	510182	20.12.2023
339886	510183	20.12.2023
339887	510184	20.12.2023
340392	510122	19.12.2023
340394	510211	20.12.2023

Číslo zápisu (111)	Číslo přihlášky (210)	Datum zániku (141)
340542	510160	19.12.2023
340543	510161	19.12.2023
340544	510189	20.12.2023
340689	510242	23.12.2023
341068	510125	19.12.2023
341069	510126	19.12.2023
341070	510127	19.12.2023
341071	510129	19.12.2023
341442	510136	19.12.2023
341446	510140	19.12.2023
341447	510143	19.12.2023
341450	510154	19.12.2023
341588	510130	19.12.2023
341589	510131	19.12.2023
341590	510132	19.12.2023
341867	510245	23.12.2023
342049	510196	20.12.2023
343511	510239	23.12.2023
344641	510187	20.12.2023
344642	510234	23.12.2023
346141	510121	19.12.2023
346436	510141	19.12.2023
346457	510166	20.12.2023
347233	510151	19.12.2023

Změny v údajích o vlastnících ochranných známek

Kapitola obsahuje ochranné známky, u kterých byla v rejstříku ochranných známek vyznačena změna v údajích o vlastnících ve smyslu ustanovení § 27 odst. 2 a 7 zákona č. 441/2003 Sb.

Číslo zápisu (111)	Vlastník (730)	S účinností od (580)
105630	Panadol GmbH, Barthstr. 4, 80339 München, DE	09.07.2024
178711	Sejna Ladislav Ing., I. máje 4365/21, Jablonec nad Nisou, Mšeno nad Nisou, 46604, CZ	08.07.2024
188683	Ferrosan ApS, Delta Park 37, 2665 Vallensbæk Strand, DK	09.07.2024
190821	Dombrovský Pavel, Ústecká 458/82, Děčín, Děčín V-Rozbělesy, 40502, CZ	09.07.2024
195033	Ferrosan ApS, Delta Park 37, 2665 Vallensbæk Strand, DK	09.07.2024
268156	Čermák Jiří PaedDr., Velkomoravská 2211/49, Hodonín, 69501, CZ	04.07.2024
268711	Vietnam National Tobacco Corporation, Nguyen Du Street, Nguyen Du Ward, Hai Ba Trung District No. 30, Hanoi, VN	09.07.2024
274968	Vlček Vlastislav Mgr. Ing., MBA, Karlovská 172, Liberec, Liberec XXII-Horní Suchá, 46010, CZ	09.07.2024
344851	Tregler Martina, Krajanská 516/1a, Praha 4, Újezd u Průhonic, 14900, CZ	03.07.2024
350335	GREEN Solution s.r.o., Osadní 799/26, Praha 7, Holešovice, 17000, CZ	09.07.2024
351171	GREEN Solution s.r.o., Osadní 799/26, Praha 7, Holešovice, 17000, CZ	09.07.2024