

### Číselné INID kódy pro označování bibliografických dat technických řešení

### INID Codes for the identification of bibliographic data of technical solutions

(Standard WIPO ST. 9 a ST. 80)

(11)	číslo patentu/zápisu/osvědčení	(11)	Number of the patent/registration/certification
(15)	datum zápisu průmyslového vzoru	(15)	Industrial design registration date
(21)	číslo přihlášky/žádosti	(21)	Application number
(22)	datum podání přihlášky/žádosti	(22)	Date of application filling
(23)	údaje o výstavní prioritě	(23)	Exhibition priority data
(28)	počet průmyslových vzorů	(28)	Number of industrial designs included in the application
(31)	číslo prioritní přihlášky	(31)	Number of priority application
(32)	datum podání prioritní přihlášky	(32)	Filing date of priority application
(33)	země priority	(33)	Priority country
(40)	datum zveřejnění přihlášky vynálezu	(40)	Date of publication of patent application
(45)	datum zveřejnění zapsaného průmyslového vzoru	(45)	Publication date of the registered industrial design
(47)	datum zveřejnění udělení patentu a zápisu užitého vzoru, datum zápisu užitého vzoru, datum oznámení udělení evropského patentu v Evropském patentovém věstníku	(47)	Publication date of patent granting and publication date of utility model registration, registration date of utility model, publication date of European patent granting in the European patent bulletin
(51)	mezinárodní patentové třídění/Locarnské třídění průmyslových vzorů	(51)	International Patent Classification/ Locarno Classification for Industrial Designs
(54)	Název	(54)	Title
(55)	vyobrazení průmyslového vzoru	(55)	Reproduction of the industrial design
(57)	Anotace	(57)	Abstract
(68)	číslo základního patentu	(68)	Number of the basic patent
(71)	označení přihlašovatele/žadatele	(71)	Applicant
(72)	označení původce	(72)	Inventor
(73)	označení majitele/vlastníka	(73)	Owner
(74)	označení zástupce	(74)	Attorney's name and address
(86)	číslo mezinárodní přihlášky	(86)	International application number
(87)	číslo mezinárodního zveřejnění	(87)	International publication number
(92)	datum a číslo první registrace přípravku pro Českou republiku	(92)	Date and number(s) of the first authorization to market the product in the CZ
(93)	datum, číslo a země první registrace přípravku v rámci Společenství	(93)	Date, number(s) and country of the first authorization to market the product in the EEC
(94)	doba platnosti osvědčení	(94)	Term of certification validity
(95)	označení a typ přípravku	(95)	Name of the product and product type
(96)	datum podání a číslo evropské patentové přihlášky	(96)	European patent application filing date and number
(97)	datum zveřejnění a číslo zveřejnění evropské patentové přihlášky v Evropském patentovém věstníku	(97)	European patent application publication date and publication number in the European patent bulletin

### Číselné INID kódy pro označování bibliografických dat technických řešení

### INID Codes for the identification of bibliographic data of technical solutions

(Standard WIPO ST.50)

(15)	Informace o opravě	(15)	Correction information
(48)	Datum publikace opraveného dokumentu	(48)	Date of issuance of a corrected document

### Číselné INID kódy pro označování bibliografických dat ochranných známek

### INID codes and minimum required for the identification Of bibliographics data relating to marks

(Standard WIPO ST.60)

(111)	Číslo zápisu ochranné známky (registrace)	(111)	Number of registration
(151)	Datum zápisu ochranné známky	(151)	Date of the registration
(210)	Číslo přihlášky ochranné známky (spisu)	(210)	Number of the application
(220)	Datum podání přihlášky	(220)	Date of filing of the application
(320)	Datum vzniku práva přednosti	(320)	Date of the first application
(442)	Datum zveřejnění přihlášky po průzkumu	(442)	Date of the publication of the examined application
(450)	Datum zveřejnění zápisu ochranné známky ve Věstníku	(450)	Date of publication of the registration
(510)	Seznam výrobků a služeb	(510)	List of goods and/or services
(511)	Číslo třídy výrobků a služeb	(511)	Number of the class of goods and/or services
(526)	Omezení rozsahu ochrany o prvek	(526)	Disclaimer
(540)	Znění nebo vyobrazení ochranné známky	(540)	Reproduction of the mark
(551)	Kolektivní/certifikační ochranná známka	(551)	Collective/certification mark
(552)	Ochranná známka poziční / se vzorem	(552)	Position mark or Pattern mark
(553)	Ochranná známka multimediální / pohybová	(553)	Motion mark or Multimedia mark
(554)	Ochranná známka prostorová	(554)	Three-dimensional mark
(555)	Ochranná známka holografická	(555)	Hologram mark
(556)	Ochranná známka zvuková	(556)	Sound mark
(557)	Ochranná známka čichová	(557)	Olfactory mark
(558)	Ochranná známka tvořená pouze barvou nebo kombinací barev	(558)	Mark consisting exclusively of one or several colours
(559)	Ochranná známka jiná	(559)	Other type of mark

(580)	Datum zápisu jakékoliv transakce v souvislosti s přihláškou nebo zápisem ochranné známky do rejstříku, např. změna majitele, změna jména nebo adresy, vzdání se práv k ochranné známce atd. (účinnost)	(580)	Date of recording of any kind of transaction in respect of applications or registrations (e.g. change in ownership, change in name or address, renunciation, termination of protection)
(591)	Údaje o barevnosti ochranné známky	(591)	Information concerning colour claimed
(592)	Ochranná známka slovní	(592)	Word mark
(593)	Ochranná známka obrazová	(593)	Figurative mark
(594)	Ochranná známka kombinovaná slovní a grafická	(594)	Combined word and figurative mark
(730)	Přihlašovatel/vlastník ochranné známky	(730)	The applicant or the holder of the mark
(740)	Zástupce	(740)	Name and address of the representative
(770)	Jméno a adresa dřívějšího přihlašovatele nebo vlastníka (v případě změny vlastnictví)	(770)	Name and address of the previous applicant or holder (in case of change in ownership)
(791)	Jméno a adresa nabyvatele licence	(791)	Name and address of the licensee
(793)	Podmínky a omezení licence	(793)	Indication of conditions and/or restrictions under the license
(800)	Mezinárodní zápis ochranné známky	(800)	International registration

## Kódy pro kódování záhlaví oznámení publikovaných ve Věstníku

(Standard WIPO ST. 17)

BB9A	zveřejněné přihlášky vynálezů	MK1K	zánik užitého vzoru uplynutím doby platnosti
FG1K	zapsané užité vzory	MK4A	zánik patentů uplynutím doby platnosti
FG4A	udělené patenty	MK4F	zánik autorských osvědčení uplynutím doby platnosti
FG4Q	zapsané průmyslové vzory	MK4Q	zánik průmyslového vzoru uplynutím doby ochrany
LD3K	částečný výmaz užitého vzoru	MM4A	zánik patentů pro nezaplacení ročních poplatků
LD4Q	částečný výmaz průmyslového vzoru	MM4F	zánik autorských osvědčení pro nezaplacení ročních poplatků
MA4A	zánik patentu vzdáním se	ND1K	prodloužení platnosti užitého vzoru
MA4F	zánik autorských osvědčení vzdáním se	ND4Q	obnova doby ochrany průmyslového vzoru
MC3K	výmaz užitého vzoru	PA4A	změna autorského osvědčení na patent
MC4A	zrušení patentu	PC9A	změna dispozičního práva k vynálezu
MC4F	zrušení autorského osvědčení	PD1K	převod práv a ostatní změny majitelů užitého vzoru
MC4Q	výmaz průmyslového vzoru	PD4A	převod práv a ostatní změny majitelů patentů
MH1K	zánik užitého vzoru vzdáním se	PD4Q	převod práv a ostatní změny vlastníků průmyslových vzorů
MH4A	částečné zrušení patentu	QA9A	nabídka licence
MH4F	částečné zrušení autorského osvědčení	SB4A	zapsané patenty do rejstříku po odtajnění
MH4Q	zánik průmyslového vzoru vzdáním se	SB4F	zapsaná autorská osvědčení do rejstříku po odtajnění

## Opravy Změny Různé

### Opravy u přihlášek vynálezů s žádostí o udělení patentu

HA9A	jmenování vynálezce	HG9A	oprava chyb v třídění
HB9A	oprava jmen	HH9A	oprava nebo změna všeobecně
HC9A	změna jmen	HK9A	tiskové chyby v úředních věstnících
HD9A	oprava adres		
HE9A	změna adres		
HF9A	oprava dat		

### Opravy ochranných dokumentů

Patenty	autorská osvědčení	užité vzory	průmyslové vzory	
TA4A	TA4F	TA1K	TA4Q	jmenování vynálezce
TB4A	TB4F	TB1K	TB4Q	oprava jmen
TC4A	TC4F	TC1K	TC4Q	změna jmen
TD4A	TD4F	TD1K	TD4Q	oprava adres
TE4A	TE4F	TE1K	TE4Q	změna adres
TF4A	TF4F	TF1K	TF4Q	oprava dat
TG4A	TG4F	TG1K	TG4Q	oprava chyb v třídění
TH4A	TH4F	TH1K	TH4Q	oprava nebo změna všeobecně
TK9A	TK9F	TK1K	TK4Q	tiskové chyby v úřed. věstnících

### **Kódy pro označování zemí a mezinárodních organizací použité ve věstníku**

AE	Spojené arabské emiráty
AT	Rakousko
AU	Austrálie
BE	Belgie
CH	Švýcarsko
CN	Čína
CZ	Česká republika
DE	Spolková republika Německo
EE	Estonsko
FR	Francie
GB	Velká Británie
IE	Irsko
IT	Itálie
JP	Japonsko
MD	Moldavsko
PL	Polsko
RS	Srbsko
SE	Švédsko
SK	Slovensko
US	Spojené státy americké

### **Kódy pro označování států USA použité ve věstníku**

CA	California
DE	Delaware
FL	Florida
IL	Illinois
IN	Indiana
MD	Maryland
NC	North Carolina
NJ	New Jersey
NY	New York
WA	Washington

## BB9A

## Zveřejněné přihlášky vynálezů - přehled podle čísel přihlášek

Dále uvedené přihlášky vynálezů byly zveřejněny dnem, uvedeným ve Věstníku podle zákona č. 527/1990 Sb., o vynálezech a zlepšovacích návrzích, ve znění pozdějších předpisů, a jsou k dispozici v patentové knihovně Úřadu průmyslového vlastnictví, Antonína Čermáka 2a, 160 68, Praha 6.

(21)	(51)	(21)	(51)
2022-530	<b>C 04 B 14/06</b> (2006.01)	2023-71	<b>B 23 B 51/02</b> (2006.01)
2022-533	<b>A 62 C 3/16</b> (2006.01)	2023-79	<b>F 41 A 3/04</b> (2006.01)
2022-535	<b>B 65 G 43/00</b> (2006.01)	2024-119	<b>F 23 Q 3/00</b> (2006.01)
2022-552	<b>C 12 N 5/00</b> (2006.01)	2024-225	<b>B 32 B 7/02</b> (2019.01)
2023-29	<b>B 23 Q 3/157</b> (2006.01)		

## Zveřejněné přihlášky vynálezů - řazené podle MPT

- (51) **A62C 3/16** (2006.01)  
**A62C 35/02** (2006.01)  
**A62C 35/13** (2006.01)  
**A62C 37/40** (2006.01)  
**G08B 17/06** (2006.01)  
**G08B 25/10** (2006.01)  
**G16Y 10/35** (2020.01)  
**G16Y 40/10** (2020.01)
- (21) **2022-533**  
(71) MEGELLAN, SE, Praha 3, Žižkov, CZ  
(72) Duda Marek, Bohumín, Nový Bohumín, CZ  
(54) **Monitorovací systém pro vzdálenou bezkontaktní diagnostiku a kontrolu automatických hasicích zařízení pro lokální ochranu elektrických zařízení**
- (22) 16.12.2022  
(57) Monitorovací systém pro dálkovou bezkontaktní diagnostiku a kontrolu automatických hasicích zařízení pro lokální ochranu elektrických zařízení obsahuje dispečink (2), nejméně jedno hasicí zařízení (3), vzdáleně uspořádané společně s nejméně jedním chráněným zařízením (4) v uzavřeném chráněném prostoru (4.1). U každého chráněného zařízení (4) je uspořádáno nejméně jedno hasicí zařízení (3). Pro bezdrátovou komunikaci mezi dispečinkem (2) a nejméně jedním hasicím zařízením (3), umístěným ve vzdáleném uzavřeném chráněném prostoru (4.1) spolu s chráněným zařízením (4), je využívána síť typu IoT nebo síť obdobná. Pro komunikaci mezi nejméně jedním hasicím zařízením (3), uspořádaným v uzavřeném chráněném prostoru (4.1) společně s chráněným zařízením (4), a uživatelem (4.0) chráněného zařízení (4), je použito spojení LAN nebo síť obdobná nebo i GSM.
- (74) Loskotová & partneři, patentová a známková kancelář, Ing. Jarmila Loskotová, K závětinám 727, Praha 5, Řeporyje, 15500
- (22) 22.02.2023  
(57) Šroubovitý vrták ze slinutého karbidu je tvořen dvojitou šroubovicí ukončenou dvojicí břitů (1), příčmenž hřbet každého břitu (1) tvoří první, nerovinná fazeta (2), vymezená na jedné straně ostřím (3) a na druhé straně přechodem do druhé, rovinné fazety (4). Přejechod do druhé fazety (4) je tvořen vzájemným odsazením (5) fazet (2, 4) ve směru osy vrtáku, jehož výška (h) narůstá od nulové hodnoty ve středu vrtáku k obvodu vrtáku, kde nabývá hodnoty 1 % až 3 % průměru (D) vrtáku.
- (74) Ing. Libor Markes, patentový zástupce, Grohova 145/54, Brno, Veveří, 60200

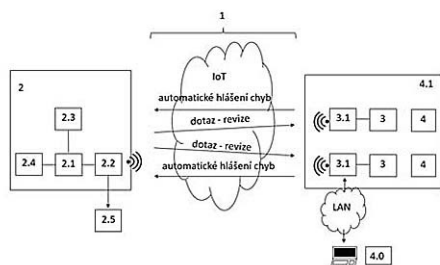
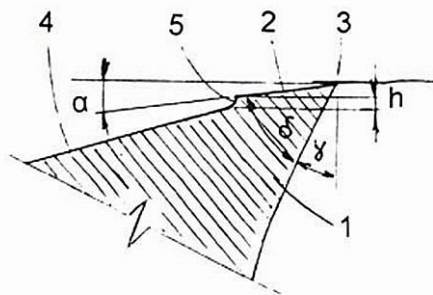

- (51) **B23B 51/02** (2006.01)  
**B23B 51/06** (2006.01)
- (21) **2023-71**  
(71) NÁSTROJE CZ, s.r.o., Kyjov, CZ  
(72) Nečesánek Emil Ing., Koroužné, CZ  
(54) **Šroubovitý vrták ze slinutého karbidu**
- (74) Dobroslav Musil a partneři s.r.o., Zábrdovická 917/11b, Brno, Zábrdovice, 61500
- (51) **B23Q 3/157** (2006.01)  
**B25J 15/00** (2006.01)  
**B25J 15/08** (2006.01)
- (21) **2023-29**  
(71) VÚTS, a.s., Liberec, Liberec XI-Růžodol I, CZ  
(72) Richter Aleš Ing., Liberec, Liberec XV-Starý Harcov, CZ  
(54) **Chapač pro manipulační rameno manipulačního zařízení pro automatickou výměnu obráběcích nástrojů**
- (22) 26.01.2023  
(57) Chapač (3) pro manipulační rameno manipulačního zařízení pro automatickou výměnu obráběcích nástrojů (15) umožňuje v rámci jednoho fyzického vytvoření spolehlivě a bezpečně uchopit nástrojové upínače nejen různých velikostí v rámci jednoho typu nástrojového upínače, ale toto jedno fyzické vytvoření chapače umožňuje také uchopit nástrojové upínače alespoň dvou různých typů, jako jsou např. typy COPTO a BIGPLUS a jiné. To je umožněno přítomností alespoň dvou navzájem odlišných opěrných prvků (3111, 3112) na každém dosedacím prvku (311) a alespoň dvou navzájem odlišných uzamykacích prvků (3311, 3312) na každém přítlačném prvku (331) přítlačného prstu (33).

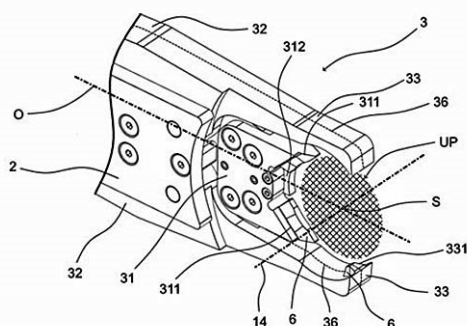

- (51) **B32B 7/02** (2019.01)  
**F41H 5/04** (2006.01)  
**E04B 1/84** (2006.01)  
**B29C 64/153** (2017.01)  
**B22F 10/28** (2021.01)  
**B32B 15/01** (2006.01)  
**B32B 15/04** (2006.01)  
**B22F 3/105** (2006.01)  
**B33Y 80/00** (2015.01)  
**B33Y 10/00** (2015.01)
- (21) **2024-225**  
(71) Vysoké učení technické v Brně, Brno, Veverí, CZ  
Ústav termomechaniky AV ČR, v. v. i., Praha 8, Libeň, CZ
- (72) Koutný Daniel, Brno, Medlánky, CZ  
Paloušek David, Brno, Žabovřesky, CZ  
Kolman Radek, Pelhřimov, CZ  
Berezovski Arkadi, 13620 Tallinn, EE  
Mračko Michal, Praha 9, Letňany, CZ
- (54) **Struktura pro tlumení mechanických vln a způsob výroby struktury**  
(22) 30.11.2021
- (57) Struktura (1) pro tlumení mechanických vln připravená 3D tiskem kombinací alespoň prvního materiálu (2) a druhého materiálu (3). Akustické impedance prvního materiálu (2) a druhého materiálu (3) se liší alespoň o 20 %, přičemž struktura (1) obsahuje alespoň jednu strukturovanou oblast (4) obsahující alespoň dva bloky (5) druhého materiálu (3) oddělené prvním materiálem (2). Struktura je připravena nanesením vrstvy (5) zahrnující první materiál (2) a druhý materiál (3) ve formě kovového prášku (10) na podkladovou desku (8), selektivním spékáním vrstvy (5) elektronovým paprskem (11) nebo laserovým paprskem (11), přičemž selektivní spékání se provádí v oblasti odpovídající průřezu vyráběné komponenty. Kroky se opakují, dokud není získána požadovaná komponenta.
- (74) PatentEnter s.r.o., Koliště 1965/13a, Brno, Černá Pole, 60200

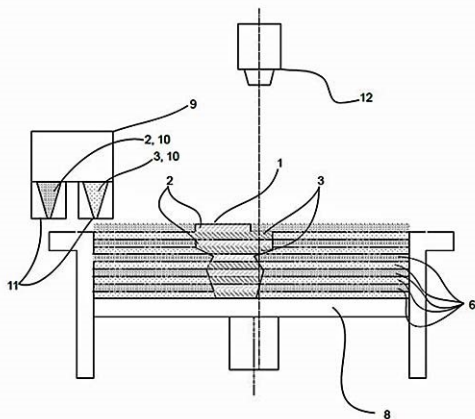

- (51) **B65G 43/00** (2006.01)  
**B65G 47/52** (2006.01)
- (21) **2022-535**  
(71) Škoda Auto a.s., Mladá Boleslav, Mladá Boleslav II, CZ  
(72) Dyntar David Bc., Bílý Újezd, CZ

Petr Jiří, Dobruška, CZ  
Bradler Martin, Potštejn, CZ  
Matyk Ondřej, Letohrad, CZ  
Svoboda Pavel, Dobruška, CZ

(54) **Zařízení pro zajištění skidového vozíku**

(22) 16.12.2022

- (57) Předmětem vynálezu je zařízení pro zajištění skidového vozíku. Zajistitelný skidový vozík, určený pro přepravu nákladu, zahrnuje alespoň dva vzájemně rovnoběžně pevně spojené profily a zařízení zahrnuje rám (1) pro připevnění k podlaze a rozpínací mechanismus pro zapnutí mezi tyto profily. Rozpínací mechanismus zahrnuje dva brzdící členy (2) posuvně uchycené k rámu (1), otočný prvek (3) otočně připojený k rámu (1) a umístěný mezi brzdícími členy (2), pedál (4) otočně připojený k rámu (1) a pružný prvek (5) pro otáčení pedálu (4). Každý brzdící člen (2) zahrnuje přední konec (6) pro kontakt s profilem skidového vozíku a zadní konec (7), který je připojen k otočnému prvku (3) mimo osu otáčení otočného prvku (3). Pedál (4) je opatřen plochou pro sešlápnutí a je připojen k otočnému prvku (3) mimo osu otáčení otočného prvku (3). Pohyb pedálu (4) nastavuje vzájemné přiblížení a oddálení brzdících členů (2).

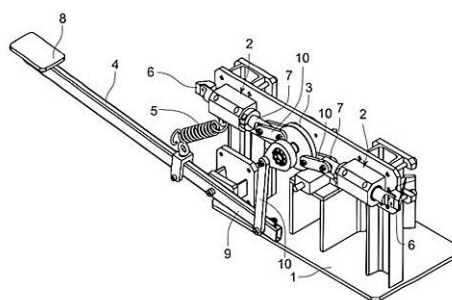

- (51) **C04B 14/06** (2006.01)  
**C04B 18/08** (2006.01)  
**C04B 18/14** (2006.01)  
**C04B 14/38** (2006.01)  
**C04B 28/26** (2006.01)  
**C04B 14/36** (2006.01)
- (21) **2022-530**  
(71) Technická univerzita v Liberci, Liberec, Liberec I-Staré Město, CZ  
(72) Buczkowska Katarzyna Ewa Ing., Ph.D., Liberec, Liberec XXX-Vratislavice nad Nisou, CZ  
Louda Petr prof. Ing., CSc., Dlouhý Most, CZ  
Los Piotr Mgr., Liberec, Liberec XXX-Vratislavice nad Nisou, CZ  
Bouša Milan RNDr., Ph.D., Liberec, Liberec I-Staré Město, CZ  
Růžek Vojtěch Ing., Liberec, Liberec XII-Staré Pavlovice, CZ  
Korniejenko Kinga, Cracow, PL  
Grab Thomas, Weissenborn, DE
- (54) **Geopolymerní kompozit a jeho použití**  
(22) 16.12.2022
- (57) Geopolymerní kompozit, vytvořený na bázi geopolymerního cementu, obsahuje hliníkokřemičité pojivo na bázi metakaolinu a/nebo mleté vysokopecní granulované strusky a/nebo odletového popílku ve zvoleném jednotkovém množství, a dále obsahuje alkalický aktivátor tvořený vodným roztokem křemičitanu sodného a/nebo křemičitanu draselného a/nebo hydroxidu sodného a/nebo hydroxidu draselného v množství tvořícím 65 až 112 % hmotnosti použitého hliníkokřemičitého pojiva, uhlíková vlákna/mikrovlákna v množství 0,5 až 1,5 % hmotnosti použitého hliníkokřemičitého pojiva, křemičitý písek o množství 80 až 160 % hmotnosti použitého hliníkokřemičitého pojiva, sádro v množství 4 až 6 % hmotnosti použitého hliníkokřemičitého pojiva a alespoň jednu síť z uhlíkových vláken s velikostí ok od 10 mm x 10 mm až do 50 mm x 50 mm a o měrné hmotnosti 130 g/m<sup>2</sup> až 500 g/m<sup>2</sup>. Řešení se dále týká použití geopolymerního kompozitu k nanášení v tekuté nebo polotekuté formě na podvodní strukturu ve vodním prostředí.
- (74) Dobroslav Musil a partneři s.r.o., Zábrdovická 917/11b, Brno, Zábrdovice, 61500
- (51) **C12N 5/00** (2006.01)  
**C12N 5/09** (2010.01)
- (21) **2022-552**

- (71) Univerzita Karlova, Praha 1, Staré Město, CZ  
(72) Smrž Daniel doc. RNDr., Ph.D., Praha 5, Stodůlky, CZ  
Táborská Pavla Ing., Ph.D., Praha 10, Dubeč, CZ  
(54) **Buněčná linie a její použití**  
(22) 24.12.2022  
(57) Předkládané řešení poskytuje buněčnou linii odvozenou od nediferencovaného pleomorfního sarkomu, která exprimuje PD-L1 a kolagen, a je uložena ve sbírce European Collection of Autheticated Cell Cultures pod přírůstkovým číslem 22113001. Tato linie je zejména vhodná pro imunoterapeutický výzkum, produkci imunitních buněk a pro xenotransplantaci a/nebo xenoimplantaci u zvířat.
- (74) HARBER IP s.r.o., Dukelských hrdinů 567/52, Praha 7, Holešovice, 17000

- (51) **F23Q 3/00** (2006.01)  
**H05H 1/48** (2006.01)  
**G21B 3/00** (2006.01)

(21) **2024-119**

- (71) LingHangGuoChuang (Beijing) Technology Group Co., LTD, Haidian District, Beijing 100086 C, CN  
(72) Ding Enzhen, Victoria, AU  
Liu Angang, 100080 Beijing, CN

(54) **Metoda pohonu využívající kompozitní spalování fosilních paliv s integrací jaderné a chemické energie**

(22) 15.05.2023

- (57) Metoda pohonu pro kompozitní spalování fosilních paliv s využitím jaderné a chemické energie spočívá v přivádění fosilního paliva a pomocného spalovacího plynu do střídavého elektromagnetického pole s nehomogenním vysokým gradientem. V tomto poli dochází k disociaci lehkých jader, která následně kolidují a vyvolávají jadernou fúzi, při níž se uvolňuje jaderná energie. Po opuštění oblasti kontroly střídavého elektromagnetického pole dochází k ultrarychlému spalování fosilního paliva a pomocného spalovacího plynu v plazmatickém stavu, což se odehrává v mikrosekundách a výrazně zvyšuje rychlost zapálení.

- (74) Ing. Dušan Kendereški, patentový zástupce, Tuřanka 1583/115g, Brno, Slatina, 62700



- (51) **F41A 3/04** (2006.01)  
**F41A 3/02** (2006.01)

(21) **2023-79**

- (71) Leimer Jan, Rájec, CZ  
(72) Leimer Jan, Rájec, CZ

(54) **Sestava závěru a hlavně střelné zbraně a střelná zbraň s touto sestavou**

(22) 28.02.2023

- (57) Sestava zahrnuje závěr (1), pouzdro (10) závěru a zadní část (2) hlavně. Zadní část (2) hlavně zahrnuje horní část (19) a spodní část (20). Závěr (1) dále zahrnuje blok (11) závěru pohyblivě uložený v pouzdru (10). Zadní část (2) hlavně zahrnuje prodloužení (204) umístěné na horní části (19) a horní uzamykací geometrii (14) umístěnou na prodloužení (204). Sestava dále zahrnuje spodní uzamykací geometrii (15) umístěnou na spodní části (20) zadní části hlavně. Blok (11) závěru obsahuje horní uzamykací geometrii (12) a spodní uzamykací geometrii (13). Horní uzamykací geometrie (14) je komplementární s horní uzamykací geometrií (12) a spodní uzamykací geometrie (15) je komplementární se spodní uzamykací geometrií (13). Blok (11) závěru je polohovatelný mezi horní, uzavřenou a spodní, otevřenou pozicí. V uzavřené pozici se uzamykací geometrie zadní části (2) hlavně a bloku (11) závěru nacházejí v uzamčené pozici alespoň ve směru paralelním s osou (18) hlavně proti směru výstřelu.

- (74) Martin Unzeitig, patentový zástupce, č. p. 266, Zvole, 78901

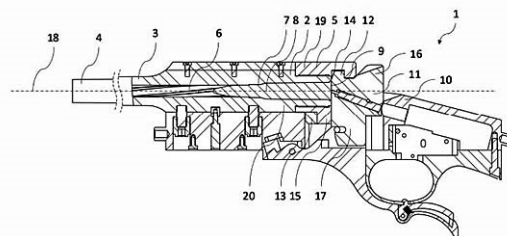

### Zveřejněné přihlášky vynálezů - přehled podle třídících znaků

(51)		(21)		(51)		(21)
A 62 C 35/02	(2006.01)	2022-533		C 04 B 14/38	(2006.01)	2022-530
A 62 C 35/13	(2006.01)	2022-533		C 04 B 18/08	(2006.01)	2022-530
A 62 C 37/40	(2006.01)	2022-533		C 04 B 18/14	(2006.01)	2022-530
B 22 F 3/105	(2006.01)	2024-225		C 04 B 28/26	(2006.01)	2022-530
B 22 F 10/28	(2021.01)	2024-225		C 12 N 5/09	(2010.01)	2022-552
B 23 B 51/06	(2006.01)	2023-71		E 04 B 1/84	(2006.01)	2024-225
B 25 J 15/00	(2006.01)	2023-29		F 41 A 3/02	(2006.01)	2023-79
B 25 J 15/08	(2006.01)	2023-29		F 41 H 5/04	(2006.01)	2024-225
B 29 C 64/153	(2017.01)	2024-225		G 08 B 17/06	(2006.01)	2022-533
B 32 B 15/01	(2006.01)	2024-225		G 08 B 25/10	(2006.01)	2022-533
B 32 B 15/04	(2006.01)	2024-225		G 16 Y 10/35	(2020.01)	2022-533
B 33 Y 10/00	(2015.01)	2024-225		G 16 Y 40/10	(2020.01)	2022-533
B 33 Y 80/00	(2015.01)	2024-225		G 21 B 3/00	(2006.01)	2024-119
B 65 G 47/52	(2006.01)	2022-535		H 05 H 1/48	(2006.01)	2024-119
C 04 B 14/36	(2006.01)	2022-530				

### Seznam přihlašovatelů zveřejněných přihlášek vynálezů

(71)	(21)	(51)	(71)	(21)	(51)		
LingHangGuoChuang (Beijing) Technology Group Co., LTD, Haidian District, Beijing 100086 C, CN	2024-119	<b>F 23 Q 3/00</b>	(2006.01)	Technická univerzita v Liberci, Liberec, Liberec I- Staré Město, CZ	2022-530	<b>C 04 B 14/06</b>	(2006.01)
MEGELLAN, SE, Praha 3, Žižkov, CZ	2022-533	<b>A 62 C 3/16</b>	(2006.01)	Univerzita Karlova, Praha 1, Staré Město, CZ	2022-552	<b>C 12 N 5/00</b>	(2006.01)
NÁSTROJE CZ, s.r.o., Kyjov, CZ	2023-71	<b>B 23 B 51/02</b>	(2006.01)	VÚTS, a.s., Liberec, Liberec XI-Růžodol I, CZ	2023-29	<b>B 23 Q 3/157</b>	(2006.01)
Škoda Auto a.s., Mladá Boleslav, Mladá Boleslav II, CZ	2022-535	<b>B 65 G 43/00</b>	(2006.01)	Vysoké učení technické v Brně, Brno, Veverčí, CZ	2024-225	<b>B 32 B 7/02</b>	(2019.01)
				Leimer Jan, Rájec, CZ	2023-79	<b>F 41 A 3/04</b>	(2006.01)

## FG4A

## Udělené patenty - přehled podle čísel patentů

V období uzávěrky tohoto čísla Věstníku udělil Úřad průmyslového vlastnictví tyto patenty.

(11)	(51)		(11)	(51)		(11)	(51)	
310054	<b>C 10 G 5/00</b>	(2006.01)	310056	<b>B 23 Q 3/157</b>	(2006.01)	310058	<b>F 41 A 3/04</b>	(2006.01)
310055	<b>C 12 N 5/00</b>	(2006.01)	310057	<b>B 23 B 51/02</b>	(2006.01)			

## FG4A

## Udělené patenty - přehled podle MPT

(51)	<b>B23B 51/02</b>	(2006.01)	(72)	Chernov Gennadiy, Praha 4, Michle, CZ	
	<b>B23B 51/06</b>	(2006.01)	(54)	<b>Metoda homolytického a heterolytického rozbíjení vazeb v molekulách plynů a kapalin s primárním uvolněním vazebné energie, využití této energie ke změně vnitřní geometrické architektury některých molekul vedoucí k syntéze nových chemických sloučenin a zařízení pro její realizaci</b>	
(11)	310057		(22)	06.07.2022	
(40)	26.06.2024		(74)	NEOLEGAL - advokátní a patentová kancelář, JUDr. Petr Novotný, Římská 2135/45, Praha 2, Vinohrady, 12000	
(21)	<b>2023-71</b>				
(73)	NÁSTROJE CZ, s.r.o., Kyjov, CZ				
(72)	Nečesánek Emil Ing., Koroužné, CZ				
(54)	<b>Šroubovitý vrták ze slinutého karbidu</b>				
(22)	22.02.2023				
(74)	Ing. Libor Markes, patentový zástupce, Grohova 145/54, Brno, Veverí, 60200				
(51)	<b>B23Q 3/157</b>	(2006.01)	(51)	<b>C12N 5/00</b>	(2006.01)
	<b>B25J 15/00</b>	(2006.01)		<b>C12N 5/09</b>	(2010.01)
	<b>B25J 15/08</b>	(2006.01)	(11)	310055	
(11)	310056		(40)	26.06.2024	
(40)	26.06.2024		(21)	<b>2022-552</b>	
(21)	<b>2023-29</b>		(73)	Univerzita Karlova, Praha 1, Staré Město, CZ	
(73)	VÚTS, a.s., Liberec, Liberec XI-Růžodol I, CZ		(72)	Smrž Daniel doc. RNDr., Ph.D., Praha 5, Stodůlky, CZ	
(72)	Richter Aleš Ing., Liberec, Liberec XV-Starý Harcov, CZ			Táborská Pavla Ing., Ph.D., Praha 10, Dubeč, CZ	
(54)	<b>Chapač pro manipulační rameno manipulačního zařízení pro automatickou výměnu obráběcích nástrojů</b>		(54)	<b>Buněčná linie a její použití</b>	
(22)	26.01.2023		(22)	24.12.2022	
(74)	Dobroslav Musil a partneři s.r.o., Zábrdovická 917/11b, Brno, Zábrdovice, 61500		(74)	HARBER IP s.r.o., Dukelských hrdinů 567/52, Praha 7, Holešovice, 17000	
(51)	<b>C10G 5/00</b>	(2006.01)	(51)	<b>F41A 3/04</b>	(2006.01)
	<b>B01J 19/08</b>	(2006.01)		<b>F41A 3/02</b>	(2006.01)
	<b>B01J 19/12</b>	(2006.01)	(11)	310058	
	<b>H05H 1/24</b>	(2006.01)	(40)	26.06.2024	
	<b>G21G 1/10</b>	(2006.01)	(21)	<b>2023-79</b>	
(11)	310054		(73)	Leimer Jan, Rájec, CZ	
(40)	17.01.2024		(72)	Leimer Jan, Rájec, CZ	
(21)	<b>2022-301</b>		(54)	<b>Sestava závěru a hlavně střelné zbraně a střelná zbraň s touto sestavou</b>	
(73)	Dereroy & Co., a.s., Praha 4, Michle, CZ		(22)	28.02.2023	
			(74)	Martin Unzeitig, patentový zástupce, č. p. 266, Zvole, 78901	

## Seznam majitelů udělených patentů

(73)		(11)	(51)		(73)	(11)	(51)	
Dereroy & Co., a.s., Praha 4, Michle, CZ	310054	<b>C 10 G 5/00</b>	(2006.01)	Univerzita Karlova, Praha 1, Staré Město, CZ	310055	<b>C 12 N 5/00</b>	(2006.01)	
NÁSTROJE CZ, s.r.o., Kyjov, CZ	310057	<b>B 23 B 51/02</b>	(2006.01)	VÚTS, a.s., Liberec, Liberec XI-Růžodol I, CZ	310056	<b>B 23 Q 3/157</b>	(2006.01)	
				Leimer Jan, Rájec, CZ	310058	<b>F 41 A 3/04</b>	(2006.01)	















(97) EP 4189248	(47) 12.06.2024	(97) EP 4203782	(47) 12.06.2024	(97) EP 4224321	(47) 12.06.2024	(97) EP 4254454	(47) 12.06.2024
(97) EP 4189812	(47) 12.06.2024	(97) EP 4204376	(47) 12.06.2024	(97) EP 4224773	(47) 12.06.2024	(97) EP 4255774	(47) 12.06.2024
(97) EP 4190396	(47) 12.06.2024	(97) EP 4205563	(47) 12.06.2024	(97) EP 4224849	(47) 12.06.2024	(97) EP 4256021	(47) 12.06.2024
(97) EP 4190412	(47) 12.06.2024	(97) EP 4207219	(47) 12.06.2024	(97) EP 4224850	(47) 12.06.2024	(97) EP 4257382	(47) 12.06.2024
(97) EP 4190530	(47) 12.06.2024	(97) EP 4208105	(47) 12.06.2024	(97) EP 4225187	(47) 12.06.2024	(97) EP 4257424	(47) 12.06.2024
(97) EP 4190534	(47) 12.06.2024	(97) EP 4208133	(47) 12.06.2024	(97) EP 4225575	(47) 12.06.2024	(97) EP 4257429	(47) 12.06.2024
(97) EP 4190655	(47) 12.06.2024	(97) EP 4208307	(47) 12.06.2024	(97) EP 4225585	(47) 12.06.2024	(97) EP 4257763	(47) 12.06.2024
(97) EP 4190671	(47) 12.06.2024	(97) EP 4208325	(47) 12.06.2024	(97) EP 4227501	(47) 12.06.2024	(97) EP 4261721	(47) 12.06.2024
(97) EP 4190673	(47) 12.06.2024	(97) EP 4208688	(47) 12.06.2024	(97) EP 4228756	(47) 12.06.2024	(97) EP 4263200	(47) 12.06.2024
(97) EP 4191084	(47) 12.06.2024	(97) EP 4209097	(47) 12.06.2024	(97) EP 4228929	(47) 12.06.2024	(97) EP 4265903	(47) 12.06.2024
(97) EP 4191110	(47) 12.06.2024	(97) EP 4210969	(47) 12.06.2024	(97) EP 4228975	(47) 12.06.2024	(97) EP 4266009	(47) 12.06.2024
(97) EP 4192367	(47) 12.06.2024	(97) EP 4211455	(47) 12.06.2024	(97) EP 4229331	(47) 12.06.2024	(97) EP 4267487	(47) 12.06.2024
(97) EP 4194283	(47) 12.06.2024	(97) EP 4213175	(47) 12.06.2024	(97) EP 4230761	(47) 12.06.2024	(97) EP 4269140	(47) 12.06.2024
(97) EP 4194344	(47) 12.06.2024	(97) EP 4213759	(47) 12.06.2024	(97) EP 4232663	(47) 12.06.2024	(97) EP 4278867	(47) 12.06.2024
(97) EP 4194576	(47) 12.06.2024	(97) EP 4214174	(47) 12.06.2024	(97) EP 4233799	(47) 12.06.2024	(97) EP 4282640	(47) 12.06.2024
(97) EP 4194744	(47) 12.06.2024	(97) EP 4214453	(47) 12.06.2024	(97) EP 4234248	(47) 12.06.2024	(97) EP 4284231	(47) 12.06.2024
(97) EP 4195872	(47) 12.06.2024	(97) EP 4215662	(47) 12.06.2024	(97) EP 4234866	(47) 12.06.2024	(97) EP 4284311	(47) 12.06.2024
(97) EP 4195907	(47) 12.06.2024	(97) EP 4216063	(47) 12.06.2024	(97) EP 4235165	(47) 12.06.2024	(97) EP 4284764	(47) 12.06.2024
(97) EP 4196426	(47) 12.06.2024	(97) EP 4216204	(47) 12.06.2024	(97) EP 4236315	(47) 12.06.2024	(97) EP 4298010	(47) 12.06.2024
(97) EP 4196450	(47) 12.06.2024	(97) EP 4217204	(47) 12.06.2024	(97) EP 4237303	(47) 12.06.2024	(97) EP 4300037	(47) 12.06.2024
(97) EP 4196451	(47) 12.06.2024	(97) EP 4218205	(47) 12.06.2024	(97) EP 4238224	(47) 12.06.2024	(97) EP 4300490	(47) 12.06.2024
(97) EP 4197870	(47) 12.06.2024	(97) EP 4220524	(47) 12.06.2024	(97) EP 4242021	(47) 12.06.2024	(97) EP 4300935	(47) 12.06.2024
(97) EP 4198238	(47) 12.06.2024	(97) EP 4221666	(47) 12.06.2024	(97) EP 4243695	(47) 12.06.2024	(97) EP 4301697	(47) 12.06.2024
(97) EP 4198274	(47) 12.06.2024	(97) EP 4222024	(47) 12.06.2024	(97) EP 4243976	(47) 12.06.2024	(97) EP 4302042	(47) 12.06.2024
(97) EP 4199800	(47) 12.06.2024	(97) EP 4222031	(47) 12.06.2024	(97) EP 4244681	(47) 12.06.2024	(97) EP 4305034	(47) 12.06.2024
(97) EP 4200094	(47) 12.06.2024	(97) EP 4222050	(47) 12.06.2024	(97) EP 4246008	(47) 12.06.2024	(97) EP 4305819	(47) 12.06.2024
(97) EP 4200727	(47) 12.06.2024	(97) EP 4222067	(47) 12.06.2024	(97) EP 4247513	(47) 12.06.2024	(97) EP 4310768	(47) 12.06.2024
(97) EP 4201024	(47) 12.06.2024	(97) EP 4222105	(47) 12.06.2024	(97) EP 4247554	(47) 12.06.2024	(97) EP 4312756	(47) 12.06.2024
(97) EP 4201718	(47) 12.06.2024	(97) EP 4222344	(47) 12.06.2024	(97) EP 4247562	(47) 12.06.2024	(97) EP 4321186	(47) 12.06.2024
(97) EP 4202120	(47) 12.06.2024	(97) EP 4223257	(47) 12.06.2024	(97) EP 4247869	(47) 12.06.2024	(97) EP 4325425	(47) 12.06.2024
(97) EP 4202149	(47) 12.06.2024	(97) EP 4223948	(47) 12.06.2024	(97) EP 4249787	(47) 12.06.2024	(97) EP 4329940	(47) 12.06.2024
(97) EP 4202417	(47) 12.06.2024	(97) EP 4223956	(47) 12.06.2024	(97) EP 4250003	(47) 12.06.2024	(97) EP 4344440	(47) 12.06.2024
(97) EP 4203043	(47) 12.06.2024	(97) EP 4224065	(47) 12.06.2024	(97) EP 4254025	(47) 12.06.2024	(97) EP 4355628	(47) 12.06.2024

## Zveřejněné překlady evropských patentových spisů

U následujících udělených evropských patentů s účinky pro Českou republiku byl majitelem předložen překlad patentového spisu do českého jazyka (§ 35c odst. 2 až 4 zákona č. 527/1990 Sb., v platném znění). Údaje jsou řazeny vzestupně podle čísel evropských patentů.

(97) <b>EP 2750738</b>		(86) PCT/US2013/025892	
(47) 15.05.2024		(87) WO 2013/126255	
(97) 07.03.2013		(74) ZIVKO MIJATOVIC & PARTNERS s.r.o., Jugoslávských partyzánů	
(51) <b>A61M 5/20</b>	(2006.01)	639/26, Praha 6, Bubeneč, 16000	
<b>A61M 5/315</b>	(2006.01)		
(96) 28.08.2012		(97) <b>EP 3019240</b>	
(96) 12827816.5		(47) 13.03.2024	
(73) SHL Medical AG, 6302 Zug, CH		(97) 15.01.2015	
(72) BOSTRÖM, Anders, 134 65 Ingarö, SE		(51) <b>A61P 11/06</b>	(2006.01)
GABRIELSSON, Elin, 16574 Hässelby, SE		<b>C07K 16/18</b>	(2006.01)
(54) <b>Injekční zařízení</b>		<b>A61K 39/00</b>	(2006.01)
(32) 1150788, 201161529325 P		(96) 09.07.2014	
(31) 31.08.2011, 31.08.2011		(96) 14822371.2	
(33) SE, US		(73) Annexon, Inc., Brisbane, CA 94005, US	
(86) PCT/SE2012/050908		(72) ROSENTHAL, Arnon, Woodside, CA 94062, US	
(87) WO 2013/032389		LEVITEN, Michael, Emerald Hills, CA 94062, US	
(74) PatentEnter s.r.o., Koliště 1965/13a, Brno, Černá Pole, 60200		(54) <b>Protilátky proti faktoru C1Q komplementu a jejich použití</b>	
		(32) 201361844369 P, 201361871813 P	
(97) <b>EP 2817277</b>		(31) 09.07.2013, 29.08.2013	
(47) 22.05.2024		(33) US, US	
(97) 29.08.2013		(86) PCT/US2014/046042	
(51) <b>C07C 19/01</b>	(2006.01)	(87) WO 2015/006504	
<b>C01B 7/19</b>	(2006.01)	(74) Čermák a spol., JUDr. Karel Čermák Ph.D., LL.M., advokát, Elišky	
<b>C09K 3/00</b>	(2006.01)	Peškové 735/15, Praha 5, Smíchov, 15000	
(96) 13.02.2013			
(96) 13751842.9		(97) <b>EP 3049797</b>	
(73) Honeywell International Inc., Morris Plains, NJ 07950, US		(47) 01.05.2024	
(72) MERKEL, Daniel C., Morristown, NJ 07962-2245, US		(97) 02.04.2015	
TUNG, Hsueh Sung, Morristown, NJ 07962-2245, US		(51) <b>G01N 25/18</b>	(2006.01)
POKROVSKI, Konstantin A., Morristown, NJ 07962-2245, US		<b>G01N 27/16</b>	(2006.01)
PHAM, Hang T., Morristown, NJ 07962-2245, US		<b>G01N 33/00</b>	(2006.01)
HULSE, Ryan, Morristown, NJ 07962-2245, US		(96) 24.09.2014	
(54) <b>Azeotropní kompozice 1,1,1,3,3-pentachloropropanu a fluorovodíku</b>		(96) 14786140.5	
(32) 201213402983		(73) Framatome GmbH, 91052 Erlangen, DE	
(31) 23.02.2012		(72) HILL, Axel, 64589 Stockstadt, DE	
(33) US		(54) <b>Způsob kvantitativní analýzy složení směsi plynů a příslušející měřicí</b>	

	<b>zařízení</b>		
(32)	102013219294		(32) 201462076062 P
(31)	25.09.2013		(31) 06.11.2014
(33)	DE		(33) US
(86)	PCT/EP2014/070408		(86) PCT/US2015/059541
(87)	WO 2015/044228		(87) WO 2016/073895
(74)	Mgr. Ing. Hana Holasová, patentová zástupkyně, Křížová 105/4, Brno, Staré Brno, 60300		(74) JUDr. Michal Havlík, Hálkova 1406/2, Praha 2, Nové Město, 12000
(97)	<b>EP 3058360</b>		(97) <b>EP 3246070</b>
(47)	15.05.2024		(47) 20.03.2024
(97)	23.04.2015		(97) 22.11.2017
(51)	<b>G01N 27/82</b>	(2006.01)	(51) <b>A61P 1/16</b>
(96)	14.10.2014		<b>A61P 3/10</b>
(96)	14795853.2		<b>A61P 35/00</b>
(73)	Advanced Engineering Solutions Ltd., Cramlington Northumberland NE23 9WF, GB		<b>A61K 31/42</b>
(72)	WAYMAN, Malcolm, Cramlington Northumberland NE23 9WF, GB		<b>C07D 261/08</b>
(54)	<b>Zařízení a metoda pro detekování stavu potrubí</b>		<b>C07D 413/12</b>
(32)	201318096		<b>C07D 413/14</b>
(31)	14.10.2013		(96) 12.07.2012
(33)	GB		(96) 17000383.4
(86)	PCT/GB2014/053080		(73) Gilead Sciences, Inc., Foster City, CA 94404, US
(87)	WO 2015/055995		(72) Kinzel, Olaf, 69117 Heidelberg, DE
(74)	ŽOVICOVÁ & ŽOVIC IP, s.r.o., Záhradnícka 36, Bratislava, 82108		Kremsoser, Claus, 69121 Heidelberg, DE
(97)	<b>EP 3134653</b>		Steenack, Christoph, 67059 Ludwigshafen, DE
(47)	06.03.2024		(54) <b>Nové azoly modulující vazbu a aktivitu FXR (NR1H4)</b>
(97)	29.10.2015		(32) 11005722, 201161507153 P
(51)	<b>F04D 29/22</b>	(2006.01)	(31) 13.07.2011, 13.07.2011
	<b>F04D 29/42</b>	(2006.01)	(33) EP, US
	<b>F04D 29/58</b>	(2006.01)	(74) JUDr. Michal Havlík, Hálkova 1406/2, Praha 2, Nové Město, 12000
	<b>A47L 15/42</b>	(2006.01)	(97) <b>EP 3295146</b>
(96)	12.01.2015		(47) 13.03.2024
(96)	15783017.5		(97) 17.11.2016
(73)	Foshan Shunde Midea Washing Appliances Mfg. Co., Ltd., Foshan, Guangdong 528311, CN		(51) <b>G01M 11/02</b>
(72)	LI, Xiang, Foshan Guangdong 528311, CN		<b>G02C 7/00</b>
	QIU, Canhua, Foshan Guangdong 528311, CN		<b>A61B 3/02</b>
	XU, Pingping, Foshan Guangdong 528311, CN		<b>G02C 7/02</b>
	GAO, Feng, Foshan Guangdong 528311, CN		<b>G02C 13/00</b>
(54)	<b>Teplné čerpadlo a myčka nádobí obsahující toto čerpadlo</b>		<b>G06T 7/00</b>
(32)	201410168570, 201420326162 U		(96) 10.05.2016
(31)	24.04.2014, 18.06.2014		(96) 16792278.0
(33)	CN, CN		(73) 6 Over 6 Vision Ltd, 4427203 Kfar Saba, IL
(86)	PCT/CN2015/070556		(72) LIMON, Ofer, 4427203 Kfar Saba, IL
(87)	WO 2015/161685		BACHAR, Haim, 6200111 Tel Aviv, IL
(74)	Rott, Růžička & Guttman a spol., Vyskočilova 1566, Praha 4, Michle, 14000		ALTMARK, Nir, 6407402 Tel Aviv, IL
(97)	<b>EP 3215511</b>		LEVY, Shahaar, 7580320 Rishon Le Zion, IL
(47)	17.04.2024		(54) <b>Přístroj, systém a metoda určování jednoho nebo více optických parametrů čočky</b>
(97)	12.05.2016		(32) 201562159295 P, 201562216757 P, 201662286331 P
(51)	<b>C07D 487/04</b>	(2006.01)	(31) 10.05.2015, 10.09.2015, 23.01.2016
	<b>A61K 31/519</b>	(2006.01)	(33) US, US, US
	<b>A61P 25/16</b>	(2006.01)	(86) PCT/IB2016/052673
	<b>A61P 27/06</b>	(2006.01)	(87) WO 2016/181310
	<b>A61P 3/10</b>	(2006.01)	(74) ŽOVICOVÁ & ŽOVIC IP, s.r.o., Záhradnícka 36, Bratislava, 82108
	<b>A61P 13/12</b>	(2006.01)	(97) <b>EP 3322567</b>
	<b>A61P 25/24</b>	(2006.01)	(47) 17.04.2024
	<b>A61P 25/28</b>	(2006.01)	(97) 19.01.2017
	<b>A61P 25/08</b>	(2006.01)	(51) <b>B26D 5/00</b>
	<b>A61P 25/18</b>	(2006.01)	<b>B26D 5/06</b>
	<b>A61P 25/22</b>	(2006.01)	<b>B26D 7/08</b>
	<b>A61P 43/00</b>	(2006.01)	<b>B26F 1/38</b>
(96)	06.11.2015		<b>B26F 3/00</b>
(96)	15857508.4		(96) 11.07.2016
(73)	Bial-R&D Investments, S.A., 4745-457 Coronado (S. Romão e S. Mamede), PT		(96) 16742132.0
(72)	SKERLJ, Renato, T., West Newton, MA 02465, US		(73) Flow International Corporation, Kent, WA 98032, US
	LANSBURY, Peter, T., Brookline, MA 02445, US		(72) HASHISH, Mohamed, A., Bellevue, Washington 98006, US
	GOOD, Andrew, C., Wallingford, CT 06492, US		BURNHAM, Charles, D., Southbury, Connecticut 06488, US
	BOURQUE, Elyse, Marie Josée, Bellingham, WA 98226, US		CRAIGEN, Steven, J., Auburn, Washington 98001, US
(54)	<b>Substituované pyrazolo(1,5-A)pyrimidiny a jejich použití při léčbě poruch</b>		(54) <b>Způsoby řezání obrobků z polymerního kompozitu vyztuženého vlákny čistým vodním paprskem</b>
			(32) 201514798222
			(31) 13.07.2015
			(33) US



(86) PCT/US2016/041774	(97) <b>EP 3450286</b>
(87) WO 2017/011400	(47) 24.04.2024
(74) THK Legal s.r.o., Přístavní 531/24, Praha 7, Holešovice, 17000	(97) 14.06.2018
	(51) <b>B62H 5/14</b> (2006.01)
(97) <b>EP 3335707</b>	<b>E05B 71/00</b> (2006.01)
(47) 17.04.2024	<b>B60R 25/02</b> (2013.01)
(97) 20.06.2018	(96) 20.10.2017
(51) <b>A61K 31/138</b> (2006.01)	(96) 17878986.3
<b>A61K 31/439</b> (2006.01)	(73) Li, Jichu, Changsha, Hunan 410016, CN
<b>A61K 45/06</b> (2006.01)	(72) Li, Jichu, Changsha, Hunan 410016, CN
<b>A61P 11/06</b> (2006.01)	(54) <b>Otočný uzamykací mechanismus, zámek vozidla využívající tento mechanismus a způsob ovládní zamykání</b>
<b>A61P 11/08</b> (2006.01)	(32) 201611110920
(96) 29.11.2010	(31) 06.12.2016
(96) 17206132.7	(33) CN
(73) Glaxo Group Limited, Stevenage SG1 2NY, GB	(86) PCT/CN2017/106981
(72) BAKER, Darrell, Uxbridge, Middlesex UB11 1BS, GB	(87) WO 2018/103459
BRUCE, Mark, Stevenage, Hertfordshire SG1 2NY, GB	(74) H&P Patents s.r.o., Na Florenci 1332/23, Praha 1, Nové Město, 11000
CRATER, Glenn, Research Triangle Park, NC North Carolina 27709-3398, US	
NOGA, Brian, Research Triangle Park, NC North Carolina 27709-3398, US	(97) <b>EP 3451936</b>
THOMAS, Marian, Ware, Hertfordshire SG12 0DJ, GB	(47) 06.03.2024
WIRE, Patrick, Research Triangle Park, NC 27709-3398, US	(97) 09.11.2017
(54) <b>Kombinace antagonisty muskarinového receptoru a agonisty beta-2 adrenoreceptoru</b>	(51) <b>A61B 17/00</b> (2006.01)
(32) 0921075	<b>B05B 1/06</b> (2006.01)
(31) 01.12.2009	A61B 90/00 (2016.01)
(33) GB	(96) 05.05.2017
(74) ZIVKO MIJATOVIC & PARTNERS s.r.o., Jugoslávských partyzánů 639/26, Praha 6, Bubeneč, 16000	(96) 17723486.1
	(73) Advanced Medical Solutions Limited, Winsford, Cheshire CW7 3RT, GB
	(72) MILLER, Guy Stephen, Plymouth PL7 5BG, GB
	GOPALAKRISHNAN, Nithinkrishnan, Plymouth PL7 5BG, GB
	PARISH, Simon Mark, Plymouth PL7 5BG, GB
	(54) <b>Aplikátor kapaliny</b>
	(32) 201607868
	(31) 05.05.2016
	(33) GB
	(86) PCT/GB2017/051260
	(87) WO 2017/191470
	(74) ZIVKO MIJATOVIC & PARTNERS s.r.o., Jugoslávských partyzánů 639/26, Praha 6, Bubeneč, 16000
(97) <b>EP 3355731</b>	(97) <b>EP 3466419</b>
(47) 13.03.2024	(47) 08.05.2024
(97) 06.04.2017	(97) 10.04.2019
(51) <b>H04L 9/40</b> (2022.01)	(51) <b>A61K 31/216</b> (2006.01)
<b>H04W 4/02</b> (2018.01)	<b>A61K 8/37</b> (2006.01)
<b>A24F 40/65</b> (2020.01)	<b>A61Q 17/04</b> (2006.01)
<b>H04W 12/069</b> (2021.01)	<b>A61K 9/00</b> (2006.01)
H04L 67/306 (2022.01)	<b>A61K 9/06</b> (2006.01)
H04W 4/021 (2018.01)	<b>A61P 17/16</b> (2006.01)
A24F 40/10 (2020.01)	(96) 28.09.2018
(96) 14.09.2016	(96) 18197698.6
(96) 16770301.6	(73) Thorel, Jean-Noël, 75014 Paris, FR
(73) Nicoventures Trading Limited, London WC2R 3LA, GB	(72) Thorel, Jean-Noël, 75014 Paris, FR
(72) BAKER, Darryl, London WC2R 3LA, GB	(54) <b>Použití trimethoxybenzyl acetylsinapátu, s výhodou v kombinaci s alespoň jedním opalovacím fitrem k ochraně pokožky</b>
OLDBURY, Ross, London WC2R 3LA, GB	(32) 1759351
(54) <b>Systém a metoda oznamování zásad pro elektronické systémy poskytování par</b>	(31) 05.10.2017
(32) 201517091	(33) FR
(31) 28.09.2015	(74) Kania, Sedlák, Smola, s.r.o., Mendlovo náměstí 907/1a, Brno, Staré Brno, 60300
(33) GB	
(86) PCT/GB2016/052830	
(87) WO 2017/055801	
(74) H&P Patents s.r.o., Na Florenci 1332/23, Praha 1, Nové Město, 11000	
(97) <b>EP 3438076</b>	(97) <b>EP 3482761</b>
(47) 13.03.2024	(47) 24.04.2024
(97) 15.02.2018	(97) 25.01.2018
(51) <b>C06B 29/00</b> (2006.01)	(51) <b>A61K 31/352</b> (2006.01)
<b>C06B 31/00</b> (2006.01)	<b>A61K 8/49</b> (2006.01)
<b>C06B 49/00</b> (2006.01)	<b>A61P 17/06</b> (2006.01)
(96) 11.08.2017	<b>A61P 17/00</b> (2006.01)
(96) 17838815.3	<b>C07D 311/24</b> (2006.01)
(73) Xi'an Crysten Materials Technology Corporation Limited, Xi'an City, Shaanxi Province 710000, CN	<b>A61K 36/47</b> (2006.01)
(72) ZHANG, Weixiong, Guangzhou Guangdong 510275, CN	<b>A61K 31/164</b> (2006.01)
CHEN, Shaoli, Guangzhou Guangdong 510275, CN	<b>A61P 17/04</b> (2006.01)
CHEN, Xiaoming, Guangzhou Guangdong 510275, CN	(96) 06.07.2017
(54) <b>Použití typu sloučenin jako energetického materiálu</b>	(96) 17830533.0
(32) 201610665880	(73) Nutra Essential OTC, S.L., 28108 Alcobendas, Madrid, ES
(31) 12.08.2016	(72) PALACIOS PELÁEZ, Ricardo, E-28918 Leganés (Madrid), ES
(33) CN	
(86) PCT/CN2017/097136	
(87) WO 2018/028685	
(74) PatentEnter s.r.o., Koliště 1965/13a, Brno, Černá Pole, 60200	

ALCOVER DÍAZ, Javier, Madrid, ES  
 RODRÍGUEZ GIL, David, Madrid, ES  
 PINEDA DE LA LOSA, Fernando, Madrid, ES  
 TIANA FERRER, Concepción, E-28108 Alcobendas (Madrid), ES  
 FERNÁNDEZ LORENZANA, Laura, E-28108 Alcobendas (Madrid), ES  
 SÁNCHEZ GARCÍA, José Ángel, E-28108 Alcobendas (Madrid), ES  
 VICARIO DE LA TORRE, Marta, E-28108 Alcobendas (Madrid), ES  
 (54) **Kompozice obsahující kromoglykovou kyselinu pro léčbu dermatitidy**  
 (32) 201630928  
 (31) 07.07.2016  
 (33) ES  
 (86) PCT/ES2017/070490  
 (87) WO 2018/015593  
 (74) FAJNOR IP s.r.o., Pobřežní 249/46, Praha 8, Karlín, 18600

(97) **EP 3551619**  
 (47) 06.03.2024  
 (97) 14.06.2018  
 (51) **C07D 401/12** (2006.01)  
**C07F 9/59** (2006.01)  
**A61K 31/4458** (2006.01)  
**A61K 31/4545** (2006.01)  
**A61K 47/54** (2017.01)  
**A61P 3/04** (2006.01)  
**A61P 25/18** (2006.01)  
**A61P 25/26** (2006.01)  
**A61P 25/36** (2006.01)  
 (96) 09.12.2017  
 (96) 17879353.5  
 (73) Zevra Therapeutics, Inc., Celebration, FL 34747, US  
 (72) MICKLE, Travis, Celebration, Florida 34747, US  
 GUENTHER, Sven M., Coralville, Iowa 52241, US  
 CHI, Guochen, North Liberty, Iowa 52317, US  
 (54) **Kompozice zahrnující methylenidátová proléčiva, proces výroby a použití téhož**  
 (32) 201662432675 P, 201762519627 P, 201762541695 P  
 (31) 11.12.2016, 14.06.2017, 05.08.2017  
 (33) US, US, US  
 (86) PCT/US2017/065482  
 (87) WO 2018/107132  
 (74) ŽOVICOVÁ & ŽOVIC IP, s.r.o., Záhradnícka 36, Bratislava, 82108

(97) **EP 3577040**  
 (47) 06.03.2024  
 (97) 09.08.2018  
 (51) **B65G 1/04** (2006.01)  
 (96) 25.01.2018  
 (96) 18706858.0  
 (73) Ambrosi S.r.l., 37057 San Giovanni Lupatoto (VR), IT  
 (72) AMBROSI, Thomas, 37059 Santa Maria di Zevio (Verona), IT  
 (54) **Modulární automatický sklad pro skladování průmyslových výrobků**  
 (32) 201700010427  
 (31) 31.01.2017  
 (33) IT  
 (86) PCT/IB2018/050439  
 (87) WO 2018/142241  
 (74) ŽOVICOVÁ & ŽOVIC IP, s.r.o., Záhradnícka 36, 82108 Bratislava

(97) **EP 3581335**  
 (47) 29.05.2024  
 (97) 18.12.2019  
 (51) **B21J 15/28** (2006.01)  
**B25B 23/10** (2006.01)  
**B21J 15/02** (2006.01)  
 (96) 04.06.2019  
 (96) 19178114.5  
 (73) Profil Verbindungstechnik GmbH & Co. KG, 61381 Friedrichsdorf, DE  
 (72) LEBEAU, Andreas, 61381 Friedrichsdorf, DE  
 (54) **Usazovací zařízení**  
 (32) 102018113868  
 (31) 11.06.2018  
 (33) DE  
 (74) Kania, Sedlák, Smola, s.r.o., Mendlovo náměstí 907/1a, Brno, Staré Brno, 60300

(97) **EP 3615238**  
 (47) 15.05.2024  
 (97) 01.11.2018  
 (51) **B21D 22/28** (2006.01)  
**B21D 22/30** (2006.01)  
**B21D 51/26** (2006.01)  
 (96) 16.02.2018  
 (96) 18706842.4  
 (73) Crown Packaging Technology, Inc., Alsip, IL 60803-2599, US  
 RUKAT, Bronislaw, Oxfordshire OX12 9BP, GB  
 (54) **Formování základu plechovky**  
 (32) 201706554  
 (31) 25.04.2017  
 (33) GB  
 (86) PCT/GB2018/050412  
 (87) WO 2018/197827  
 (74) PATENTSERVIS Praha a.s., Na Podkovce 281/10, Praha 4, Podolí, 14700

(97) **EP 3644511**  
 (47) 24.04.2024  
 (97) 29.04.2020  
 (51) **H03K 17/95** (2006.01)  
**G01R 27/26** (2006.01)  
**G01V 3/10** (2006.01)  
 (96) 11.10.2019  
 (96) 19202737.3  
 (73) Pepperl+Fuchs SE, 68307 Mannheim, DE  
 (72) Kühn, Thomas, 68219 Mannheim, DE  
 (54) **Oscilační senzor s kalibrační jednotkou a měřicí zařízení**  
 (32) 102018126642  
 (31) 25.10.2018  
 (33) DE  
 (74) JUDr. Michal Havlík, Hálkova 1406/2, Praha 2, Nové Město, 12000

(97) **EP 3651837**  
 (47) 10.04.2024  
 (97) 17.01.2019  
 (51) **A61M 5/315** (2006.01)  
**A61M 5/24** (2006.01)  
**A61M 5/50** (2006.01)  
 (96) 25.09.2017  
 (96) 17772308.7  
 (73) medmix Switzerland AG, 9469 Haag (Rheintal), CH  
 KEITEL, Joachim, 73728 Esslingen, DE  
 (54) **Injekční zařízení s flexibilní selekcí dávky**  
 (32) 201715649287  
 (31) 13.07.2017  
 (33) US  
 (86) PCT/EP2017/001140  
 (87) WO 2019/011394  
 (74) JUDr. Michal Havlík, Hálkova 1406/2, Praha 2, Nové Město, 12000

(97) **EP 3666057**  
 (47) 08.05.2024  
 (97) 17.06.2020  
 (51) **A01D 43/077** (2006.01)  
**A01B 63/24** (2006.01)  
**A01D 57/20** (2006.01)  
**A01D 75/00** (2006.01)  
 (96) 14.12.2018  
 (96) 18212510.4  
 (73) Kverneland Group Kerteminde AS, 5300 Kerteminde, DK  
 (72) NIELSEN, Bjarne, 5540 Ullerslev, DK  
 (54) **Spojovací mechanismus dopravníku plodin**  
 (74) THK Legal s.r.o., Přístavní 531/24, Praha 7, Holešovice, 17000

(97) **EP 3672394**  
 (47) 10.04.2024  
 (97) 28.02.2019  
 (51) **A01F 15/07** (2006.01)  
 (96) 26.07.2018  
 (96) 18745941.7  
 (73) Kverneland Group Ravenna S.r.l., 48026 Russi (RA), IT  
 BAKER, Tim, Ludlow Shropshire SY8 4NL, GB  
 VARLEY, Seamus, Dublin 6W, IE  
 (54) **Způsob obsluhy lisu na kulaté balíky a lis na kulaté balíky**

(32) 17187076		(51) <b>A01B 63/111</b>	(2006.01)
(31) 21.08.2017		<b>F15B 11/22</b>	(2006.01)
(33) EP		(96) 13.01.2020	
(86) PCT/EP2018/070294		(96) 20151418.9	
(87) WO 2019/038018		(73) PÖTTINGER Landtechnik GmbH, 4710 Grieskirchen, AT	
(74) ZIVKO MIJATOVIC & PARTNERS s.r.o., Jugoslávských partyzánů 639/26, Praha 6, Bubeneč, 16000		(72) Ehrentraud, Michael, 4710 Grieskirchen, AT Preimeß, Hans-Jörg, 4710 Grieskirchen, AT Wimmer, Maximilian, 4710 Grieskirchen, AT	
(97) <b>EP 3683216</b>		(54) <b>Zemědělský pracovní stroj</b>	
(47) 03.04.2024		(32) 202019100365 U	
(97) 14.03.2019		(31) 23.01.2019	
(51) <b>C07D 403/14</b>	(2006.01)	(33) DE	
<b>A01N 43/713</b>	(2006.01)	(74) Rott, Růžička & Guttman a spol., Vyskočilova 1566, Praha 4, Michle, 14000	
(96) 10.09.2018			
(96) 18854417.5			
(73) SUMITOMO CHEMICAL COMPANY, LIMITED, Tokyo 103-6020, JP		(97) <b>EP 3695422</b>	
(72) IKEHARA, Takashi, Oita-shi Oita 870-0106, JP		(47) 20.03.2024	
KIMURA, Norio, Takarazuka-shi Hyogo 665-8555, JP		(97) 02.05.2019	
(54) <b>Tetrazolinonová sloučenina a její použití</b>		(51) <b>G21G 1/02</b>	(2006.01)
(32) 2017173778		<b>G21C 23/00</b>	(2006.01)
(31) 11.09.2017		<b>G21C 17/108</b>	(2006.01)
(33) JP		(96) 13.09.2018	
(86) PCT/JP2018/033385		(96) 18870192.4	
(87) WO 2019/050026		(73) Westinghouse Electric Company LLC, Cranberry Township, PA 16066, US	
(74) ZIVKO MIJATOVIC & PARTNERS s.r.o., Jugoslávských partyzánů 639/26, Praha 6, Bubeneč, 16000		(72) HEIBEL, Michael D., Harrison City, PA 15636, US CZERNIAK, Luke D., Mount Pleasant, PA 15666, US HEAGY, Melissa M., Butler, PA 16002, US CARVAJAL, Jorge V., Irwin, PA 15642, US MCARDLE, Matthew D., Murrysville, PA 15668, US TAYLOR, Jeffrey J., Pittsburgh, PA 15239, US YANKEL, James L., Trafford, PA 15085, US	
(97) <b>EP 3683235</b>		(54) <b>Přístroj pro vkládání a sběr radioizotopů v hromadné výrobě</b>	
(47) 22.05.2024		(32) 201715729745	
(97) 22.07.2020		(31) 11.10.2017	
(51) <b>C07K 16/24</b>	(2006.01)	(33) US	
(96) 12.03.2014		(86) PCT/US2018/050877	
(96) 20159871.1		(87) WO 2019/083634	
(73) Regeneron Pharmaceuticals, Inc., Tarrytown, NY 10591-6706, US		(74) JUDr. Michal Havlík, Hálkova 1406/2, Praha 2, Nové Město, 12000	
(72) MURPHY, Andrew, J., Croton-on-Hudson, NY 10520, US			
PAPADOPOULOS, Nicholas, J., Lagrangeville, NY 12540, US			
ORENGO, Jamie, M., Cortlandt Manor, NY 10567, US			
(54) <b>Anti-IL-33 protilátky a jejich použití</b>			
(32) 201361778687 P, 201361819018 P			
(31) 13.03.2013, 03.05.2013			
(33) US, US			
(74) H&P Patents s.r.o., Na Florenci 1332/23, Praha 1, Nové Město, 11000			
(97) <b>EP 3684252</b>		(97) <b>EP 3704108</b>	
(47) 20.03.2024		(47) 24.04.2024	
(97) 28.03.2019		(97) 09.05.2019	
(51) <b>A61B 5/05</b>	(2021.01)	(51) <b>A61K 31/635</b>	(2006.01)
<b>A61B 5/06</b>	(2006.01)	<b>A61K 31/5377</b>	(2006.01)
(96) 18.09.2018		<b>A61P 35/02</b>	(2006.01)
(96) 18783365.2		(96) 30.10.2018	
(73) Universitat de Barcelona, 08028 Barcelona, ES		(96) 18873778.7	
Universitat Politècnica De Catalunya, 08034 Barcelona, ES		(73) Curis, Inc., Lexington, MA 02421, US	
Fundació Institut d'Investigació en Ciències de la Salut Germans Trias i Pujol, 08916 Badalona, ES		(72) BOOHER, Robert, Davis, CA 95616, US	
(72) TEJADA PALACIOS, Javier, 08028 Barcelona, ES		(54) <b>Inhibitor IRAK4 v kombinaci s inhibitorem BCL-2 pro použití při léčbě rakoviny</b>	
MACIÀ BROS, Ferran, 08028 Barcelona, ES		(32) 201762579502 P	
HERNÁNDEZ FERRÁS, Joan Manel, 08028 Barcelona, ES		(31) 31.10.2017	
ARAUZ GAROFALO, Gianluca, 08002 Barcelona, ES		(33) US	
AMORÓS GARCÍA DE VALDECASAS, Susana, 08195 Sant Cugat del Vallès, ES		(86) PCT/US2018/058194	
O'CALLAGHAN CASTELLÁ, Juan Manuel, 08034 Barcelona, ES		(87) WO 2019/089580	
BAYÉS GENÍS, Antoni, 08010 Barcelona, ES		(74) ŽOVICOVÁ & ŽOVIC IP, s.r.o., Záhradnícka 36, Bratislava, 82108	
GÁLVEZ MONTÓN, Carolina, 08150 Parets del Vallès, ES			
RODRÍGUEZ LEOR, Oriol, 08391 Tiana, ES			
(54) <b>Monitorování stentu</b>		(97) <b>EP 3706710</b>	
(32) 17382621		(47) 10.04.2024	
(31) 20.09.2017		(97) 16.05.2019	
(33) EP		(51) <b>A61K 9/00</b>	(2006.01)
(86) PCT/EP2018/075139		<b>A61K 47/10</b>	(2017.01)
(87) WO 2019/057685		<b>A61K 45/06</b>	(2006.01)
(74) JUDr. Michal Havlík, advokát, Hálkova 1406/2, Praha 2, Nové Město, 12000		<b>A61P 19/02</b>	(2006.01)
		<b>A61K 31/443</b>	(2006.01)
		<b>A61K 31/4465</b>	(2006.01)
		<b>A61K 8/22</b>	(2006.01)
		(96) 08.11.2018	
		(96) 18807130.2	
		(73) Novartis AG, 4056 Basel, CH	
		(72) CASTAGNOLI, Carlo, 4002 Basel, CH	
		FISCH, Andreas, 4002 Basel, CH	
		LORSCHIEDER, Mathilde, 4056 Basel, CH	
		NEHARKAR, Manjali Laxman, Hyderabad 500 0181, IN	
(97) <b>EP 3686443</b>			
(47) 15.05.2024			
(97) 29.07.2020			

(54) RIEBESEHL, Bernd Ulrich, 4002 Basel, CH  
**Formulace s prodlouženým uvolňováním pro intraartikulární aplikace**  
(32) 201762584589 P, 201862743864 P  
(31) 10.11.2017, 10.10.2018  
(33) US, US  
(86) PCT/IB2018/058788  
(87) WO 2019/092637  
(74) H&P Patents s.r.o., Na Florenci 1332/23, Praha 1, Nové Město, 11000

(97) **EP 3716812**  
(47) 01.05.2024  
(97) 06.06.2019  
(51) **A45C 9/00** (2006.01)  
**A63B 69/40** (2006.01)  
**A63B 69/38** (2006.01)  
**F41B 3/00** (2006.01)  
**A63B 71/00** (2006.01)  
**A63B 71/06** (2006.01)  
**A63B 102/02** (2015.01)  
**A45C 5/14** (2006.01)  
**A45C 13/26** (2006.01)  
**A63B 60/58** (2015.01)  
(96) 22.08.2018  
(96) 18884438.5  
(73) SLINGER BAG LTD., 4340709 Ra'anana, IL  
(72) KALFA, Yonah, 4365007 Ra'anana, IL  
(54) **Tenisová tréninková taška**  
(32) 25599517  
(31) 29.11.2017  
(33) IL  
(86) PCT/IL2018/050927  
(87) WO 2019/106647  
(74) ŽOVICOVÁ & ŽOVIC IP, s.r.o., Záhradnícka 36, Bratislava 82108

(97) **EP 3720538**  
(47) 27.03.2024  
(97) 13.06.2019  
(51) **A61M 31/00** (2006.01)  
(96) 05.12.2018  
(96) 18886583.6  
(73) McCloskey, Jenny Colleen, Mount Lawley, Western Australia 6050, AU  
(72) McCloskey, Jenny Colleen, Mount Lawley, Western Australia 6050, AU  
(54) **Zařízení pro léčbu tělesného kanálu a přilehlých povrchů**  
(32) 2017904884  
(31) 05.12.2017  
(33) AU  
(86) PCT/AU2018/051305  
(87) WO 2019/109144  
(74) ZIVKO MIJATOVIC & PARTNERS s.r.o., Jugoslávských partyzánů 639/26, Praha 6, Bubeneč, 16000

(97) **EP 3727114**  
(47) 24.04.2024  
(97) 27.06.2019  
(51) **A47K 10/38** (2006.01)  
**A47K 10/40** (2006.01)  
**B65H 16/06** (2006.01)  
**B65H 35/00** (2006.01)  
**B65H 75/08** (2006.01)  
**B65H 75/18** (2006.01)  
**B65H 75/24** (2006.01)  
A47K 10/32 (2006.01)  
(96) 23.11.2018  
(96) 18812032.3  
(73) Hagleitner, Hans Georg, 5700 Zell am See, AT  
(72) Hagleitner, Hans Georg, 5700 Zell am See, AT  
(54) **Náplň pro dávkovač**  
(32) 510802017  
(31) 22.12.2017  
(33) AT  
(86) PCT/AT2018/060275  
(87) WO 2019/118996  
(74) Rott, Růžička & Guttmann a spol., Vyskočilova 1566, Praha 4, Michle, 14000

(97) **EP 3733642**  
(47) 08.05.2024  
(97) 04.11.2020  
(51) **C07C 235/78** (2006.01)  
**C07C 317/28** (2006.01)  
**C07D 213/40** (2006.01)  
**C07D 223/04** (2006.01)  
**C07D 233/61** (2006.01)  
**C07D 295/02** (2006.01)  
**C07D 307/14** (2006.01)  
**C07D 295/192** (2006.01)  
**C07D 295/185** (2006.01)  
**C07D 207/27** (2006.01)  
**C07D 295/24** (2006.01)  
**A61K 31/16** (2006.01)  
**A61K 31/445** (2006.01)  
**A61P 25/16** (2006.01)  
**A61P 25/00** (2006.01)  
**A61P 27/00** (2006.01)  
**A61P 21/00** (2006.01)

(96) 04.11.2008  
(96) 20169398.3  
(73) PTC Therapeutics, Inc., Warren, NJ 07059, US  
(72) JANKOWSKI, Orion, D, Mountain View, CA 94043, US  
WESSON, Kieron, E, Mountain View, CA 94043, US  
MOLLARD, Paul, Mountain View, CA 94043, US  
SHRADER, William, D, Mountain View, CA 94043, US  
(54) **4-(P-chinonyl)-2-hydroxybutanamidové deriváty pro léčbu mitochondriálních onemocnění**  
(32) 212607 P, 212707 P  
(31) 06.11.2007, 06.11.2007  
(33) US, US  
(74) PATENTSERVIS Praha a.s., Na Podkovce 281/10, Praha 4, Podolí, 14700

(97) **EP 3742588**  
(47) 06.03.2024  
(97) 25.11.2020  
(51) **H02K 7/08** (2006.01)  
**H02K 15/16** (2006.01)  
(96) 20.05.2020  
(96) 20175695.4  
(73) Oswald Elektromotoren Gmbh, 63897 Miltenberg, DE  
(72) Oswald, Johannes, 63897 Miltenberg, DE  
Walter, Michael, 63897 Miltenberg, DE  
(54) **Elektromotor a navíječ**  
(32) 101231  
(31) 23.05.2019  
(33) LU  
(74) JUDr. Michal Havlík, Hálkova 1406/2, Praha 2, Nové Město, 12000

(97) **EP 3746685**  
(47) 20.03.2024  
(97) 08.08.2019  
(51) **F16K 1/20** (2006.01)  
**F16K 1/36** (2006.01)  
(96) 14.12.2018  
(96) 18833405.6  
(73) Protechna S.A., 1701 Fribourg, CH  
(72) KLEIN, Thilo, 53127 Bonn, DE  
(54) **Odběrová armatura pro nádoby na kapaliny**  
(32) 102018102062  
(31) 30.01.2018  
(33) DE  
(86) PCT/EP2018/084923  
(87) WO 2019/149421  
(74) Čermák a spol., JUDr. Karel Čermák Ph.D., LL.M., advokát, Elišky Peškové 735/15, Praha 5, Smíchov, 15000

(97) **EP 3753530**  
(47) 06.03.2024  
(97) 15.08.2019  
(51) **A61F 2/02** (2006.01)  
**A61B 17/84** (2006.01)  
(96) 29.01.2019  
(96) 19750826.0  
(73) KOLN HONG KONG LIMITED, Wan Chai, HK

(72) FANG, Christian Xinshuo, Shatin, NT Hong Kong, HK YAU, Wing Fung Edmond, Shatin, NT Hong Kong, HK MAK, Sze Yi, Shatin, NT Hong Kong, HK YUNG, Ching Hang Bob, Shatin, NT Hong Kong, HK	(97) <b>EP 3782058</b> (47) 20.03.2024 (97) 24.10.2019 (51) <b>H04L 9/40</b> (2022.01) <b>H04L 9/00</b> (2022.01) <b>G06F 21/32</b> (2013.01) <b>G06F 21/34</b> (2013.01) <b>G06F 21/62</b> (2013.01) <b>G06F 21/64</b> (2013.01) <b>H04L 9/32</b> (2006.01)
(54) <b>Implantát schopný uvolňování léčiv a způsoby jeho výroby a použití dále</b> (32) 18102217 (31) 12.02.2018 (33) HK (86) PCT/IB2019/050697 (87) WO 2019/155321 (74) ZIVKO MIJATOVIC & PARTNERS s.r.o., Jugoslávských partyzánů 639/26, Praha 6, Bubeneč, 16000	(96) 19.04.2019 (96) 19787660.0 (73) Gupta, Vishal, Delhi 110003, IN (72) Gupta, Vishal, Delhi 110003, IN (54) <b>Stroj pro decentralizované ověřování dokumentů a entit</b> (32) 201811015112, 201811036931, 201811047339, 201911008056 (31) 20.04.2018, 29.09.2018, 14.12.2018, 01.03.2019 (33) IN, IN, IN, IN (86) PCT/IB2019/053263 (87) WO 2019/202563 (74) ZIVKO MIJATOVIC & PARTNERS s.r.o., Jugoslávských partyzánů 639/26, Praha 6, Bubeneč, 16000
(97) <b>EP 3769855</b> (47) 13.03.2024 (97) 26.09.2019 (51) <b>B05C 5/00</b> (2006.01) <b>B05C 11/10</b> (2006.01) <b>B05D 1/26</b> (2006.01) <b>F16K 47/06</b> (2006.01) (96) 15.03.2019 (96) 19771922.2 (73) Musashi Engineering, Inc., Mitaka-shi, Tokyo 181-0011, JP (72) IKUSHIMA, Kazumasa, Mitaka-shi, Tokyo 181-0011, JP (54) <b>Zařízení pro vypuzování kapalného materiálu</b> (32) 2018053474 (31) 20.03.2018 (33) JP (86) PCT/JP2019/010989 (87) WO 2019/181812 (74) Rott, Růžička & Guttman a spol., Vyskočilova 1566, Praha 4, Michle, 14000	(97) <b>EP 3782996</b> (47) 10.04.2024 (97) 24.02.2021 (51) <b>A61K 31/5365</b> (2006.01) <b>A61P 37/00</b> (2006.01) <b>A61P 35/00</b> (2006.01) <b>A61P 9/00</b> (2006.01) <b>A61P 27/00</b> (2006.01) <b>A61P 11/00</b> (2006.01) <b>A61P 25/00</b> (2006.01) (96) 15.06.2016 (96) 20200207.7 (73) GlaxoSmithKline Intellectual Property Development Limited, Stevenage SG1 2NY, GB Astex Therapeutics Limited, Cambridge CB4 0QA, GB (72) KERNS, Jeffrey K, King of Prussia, PA 19406, US CALLAHAN, James Francis, King of Prussia, PA 19406, US YAN, Hongxing, King of Prussia, PA 19406, US HEIGHTMAN, Thomas Daniel, Cambridge, Cambridgeshire, GB GRIFFITHS-JONES, Charlotte Mary, Cambridge, Cambridgeshire, GB WOOLFORD, Alison Jo-Anne, Cambridge, Cambridgeshire, GB LI, Tindy, King of Prussia, PA 19406, US LAKDAWALA SHAH, Ami, King of Prussia, PA 19406, US DAVIS, Roderick S., King of Prussia, PA 19406, US NORTON, David, Cambridge, Cambridgeshire, GB GOODWIN, Nicole Cathleen, King of Prussia, PA 19406, US JIN, Yun, Shanghai, 201203, CN HAMILTON, Paris L., Anderson, SC 29625, US BOEHM, Jeffrey Charles, King of Prussia, PA 19406, US (54) <b>NRF2 regulatory</b> (32) 201562175510 P (31) 15.06.2015 (33) US (74) ZIVKO MIJATOVIC & PARTNERS s.r.o., Jugoslávských partyzánů 639/26, Praha 6, Bubeneč, 16000
(97) <b>EP 3770081</b> (47) 06.03.2024 (97) 27.01.2021 (51) <b>B65D 5/66</b> (2006.01) <b>B65D 85/10</b> (2006.01) (96) 08.07.2020 (96) 20184673.0 (73) Mayr-Melnhof Karton AG, 1041 Wien, AT (72) THEIS, Uwe, 54317 Riveris, DE VORENKAMP, Harman, 71549 Auenwald, DE (54) <b>Vnitřní límeč pro obal a obal</b> (32) 202019104106 U (31) 25.07.2019 (33) DE (74) JUDr. Michal Havlík, Hálkova 1406/2, Praha 2, Nové Město, 12000	(96) 15.06.2016 (96) 20200207.7 (73) GlaxoSmithKline Intellectual Property Development Limited, Stevenage SG1 2NY, GB Astex Therapeutics Limited, Cambridge CB4 0QA, GB (72) KERNS, Jeffrey K, King of Prussia, PA 19406, US CALLAHAN, James Francis, King of Prussia, PA 19406, US YAN, Hongxing, King of Prussia, PA 19406, US HEIGHTMAN, Thomas Daniel, Cambridge, Cambridgeshire, GB GRIFFITHS-JONES, Charlotte Mary, Cambridge, Cambridgeshire, GB WOOLFORD, Alison Jo-Anne, Cambridge, Cambridgeshire, GB LI, Tindy, King of Prussia, PA 19406, US LAKDAWALA SHAH, Ami, King of Prussia, PA 19406, US DAVIS, Roderick S., King of Prussia, PA 19406, US NORTON, David, Cambridge, Cambridgeshire, GB GOODWIN, Nicole Cathleen, King of Prussia, PA 19406, US JIN, Yun, Shanghai, 201203, CN HAMILTON, Paris L., Anderson, SC 29625, US BOEHM, Jeffrey Charles, King of Prussia, PA 19406, US (54) <b>NRF2 regulatory</b> (32) 201562175510 P (31) 15.06.2015 (33) US (74) ZIVKO MIJATOVIC & PARTNERS s.r.o., Jugoslávských partyzánů 639/26, Praha 6, Bubeneč, 16000
(97) <b>EP 3773664</b> (47) 01.05.2024 (97) 17.10.2019 (51) <b>A61K 38/13</b> (2006.01) <b>A61K 45/06</b> (2006.01) <b>A61K 9/19</b> (2006.01) <b>A61K 9/127</b> (2006.01) <b>A61K 47/02</b> (2006.01) <b>A61K 47/24</b> (2006.01) <b>A61K 47/26</b> (2006.01) (96) 09.04.2019 (96) 19715929.6 (73) Breath Therapeutics GmbH, 80639 München, DE (72) DENK, Oliver, 82541 Muensing, DE BÖRNER, Gerhard, 86919 Utting, DE IACONO, Aldo, Cockeysville, 21035, US (54) <b>Cyklosporinové formulace pro použití při léčbě syndromu bronchiolitis obliterans (BOS)</b> (32) 201862656226 P, 18172067 (31) 11.04.2018, 14.05.2018 (33) US, EP (86) PCT/EP2019/058958 (87) WO 2019/197406 (74) ZIVKO MIJATOVIC & PARTNERS s.r.o., Jugoslávských partyzánů 639/26, Praha 6, Bubeneč, 16000	(97) <b>EP 3835705</b> (47) 10.04.2024 (97) 16.06.2021 (51) <b>F41A 17/36</b> (2006.01) <b>F41A 35/06</b> (2006.01) <b>F41A 35/02</b> (2006.01) F41A 3/66 (2006.01) (96) 13.12.2019 (96) 19215965.5 (73) Glock Technology GmbH, 9170 Ferlach, AT (72) Markut, Karl, 9020 Klagenfurt am Wörthersee, AT (54) <b>Záchytné zařízení závěru pro střelnou zbraň</b> (74) JUDr. Petra Sauvage de Brantes, Korunní 810/104, Praha 10, Vinohrady, 10100
(97) <b>EP 3842001</b> (47) 08.05.2024	(97) <b>EP 3842001</b> (47) 08.05.2024

(97) 30.06.2021		(86) PCT/CN2019/119851	
(51) <b>A61B 18/18</b>	(2006.01)	(87) WO 2021/082117	
<b>A61B 18/20</b>	(2006.01)	(74) H&P Patents s.r.o., Na Florenci 1332/23, Praha 1, Nové Město, 11000	
<b>A61F 9/007</b>	(2006.01)		
<b>A61F 9/008</b>	(2006.01)		
(96) 14.03.2014		(97) <b>EP 3874774</b>	
(96) 20197164.5		(47) 20.03.2024	
(73) Ace Vision Group, Inc., Silver Lake, OH 44224, US		(97) 07.05.2020	
(72) Hipsley, AnnMarie, Silver Lake, OH 44224, US		(51) <b>H04W 4/02</b>	(2018.01)
(54) <b>Systémy pro ovlivnění biomechanických vlastností tkáně</b>		<b>H04W 4/08</b>	(2009.01)
(32) 201361798379 P		(96) 29.08.2019	
(31) 15.03.2013		(96) 19784130.7	
(33) US		(73) Telefonaktiebolaget LM Ericsson (publ), 164 83 Stockholm, SE	
(74) FAJNOR IP s.r.o., Pobřežní 249/46, Praha 8, Karlín, 18600		(72) GARCIA AZORERO, Fuencisla, 28014 Madrid, ES	
		RIVAS MOLINA, Ignacio, 28045 Madrid, ES	
		FERNANDEZ ALONSO, Susana, 28009 Madrid, ES	
(97) <b>EP 3849717</b>		(54) <b>Filtry pro hromadná přihlášení k odběru</b>	
(47) 24.04.2024		(32) 18382786	
(97) 19.03.2020		(31) 02.11.2018	
(51) <b>B08B 7/02</b>	(2006.01)	(33) EP	
<b>B60S 1/02</b>	(2006.01)	(86) PCT/IB2019/057300	
<b>B60S 1/56</b>	(2006.01)	(87) WO 2020/089707	
<b>B60R 1/06</b>	(2006.01)	(74) JUDr. Petra Sauvage de Brantes, Korunní 810/104, Praha 10, Vinohrady, 10100	
<b>G02B 27/00</b>	(2006.01)		
(96) 11.09.2019			
(96) 19769120.7		(97) <b>EP 3880186</b>	
(73) EchoVista GmbH, 63500 Seligenstadt, DE		(47) 03.04.2024	
(72) WALTER, Steffen, 63110 Rodgau, DE		(97) 22.05.2020	
JOHANNESSEN, Ole Gustav, Southampton SO19 4EA, GB		(51) <b>A61K 31/00</b>	(2006.01)
MATTHEWS, Oliver Simon, Southampton SO40 2RB, GB		<b>A61K 39/00</b>	(2006.01)
SHIN, Mincheol, Eastleigh SO53 4HF, GB		<b>A61K 39/395</b>	(2006.01)
(54) <b>Zařízení k odstranění usazenin a/nebo srážek na podkladu</b>		<b>C07K 16/28</b>	(2006.01)
(32) 102018122557		<b>A61K 45/06</b>	(2006.01)
(31) 14.09.2018		<b>A61K 9/00</b>	(2006.01)
(33) DE		<b>A61P 35/00</b>	(2006.01)
(86) PCT/EP2019/074262		(96) 13.11.2019	
(87) WO 2020/053298		(96) 19817846.9	
(74) JUDr. Michal Havlík, Hálkova 1406/2, Praha 2, Nové Město, 12000		(73) Regeneron Pharmaceuticals, Inc., Tarrytown, NY 10591-6706, US	
		(72) FURY, Matthew G., Tarrytown, NY 10591, US	
		LOWY, Israel, Tarrytown, NY 10591, US	
(97) <b>EP 3853445</b>		(54) <b>Intralezionální podání inhibitorů pd-1 pro léčbu rakoviny kůže</b>	
(47) 17.04.2024		(32) 201862767218 P	
(97) 26.03.2020		(31) 14.11.2018	
(51) <b>F01D 9/04</b>	(2006.01)	(33) US	
<b>F01D 11/00</b>	(2006.01)	(86) PCT/US2019/061212	
(96) 20.09.2019		(87) WO 2020/102375	
(96) 19791320.5		(74) H&P Patents s.r.o., Na Florenci 1332/23, Praha 1, Nové Město, 11000	
(73) Safran Helicopter Engines, 64510 Bordes, FR			
(72) PARDO, Frédéric, Philippe, Jean-Jacques, 77550 MOISSY-CRAMAYEL, FR		(97) <b>EP 3894805</b>	
(54) <b>Utěsnění turbíny</b>		(47) 03.04.2024	
(32) 1858527		(97) 18.06.2020	
(31) 20.09.2018		(51) <b>G01F 23/263</b>	(2022.01)
(33) FR		(96) 12.12.2019	
(86) PCT/FR2019/052206		(96) 19823950.1	
(87) WO 2020/058648		(73) Charles Austen Pumps Ltd., Byfleet West Byfleet Surrey KT14 7NY, GB	
(74) JUDr. Michal Havlík, Hálkova 1406/2, Praha 2, Nové Město, 12000		(72) HO, King, Surrey KT14 7NY, GB	
		SHEPHERD, William, E., Surrey KT 147NY, GB	
		(54) <b>Kapacitní senzor hladiny kapaliny a sestava senzoru kapaliny</b>	
(97) <b>EP 3865856</b>		(32) 201820355	
(47) 08.05.2024		(31) 13.12.2018	
(97) 06.05.2021		(33) GB	
(51) <b>G01N 21/31</b>	(2006.01)	(86) PCT/GB2019/053524	
<b>G01N 31/12</b>	(2006.01)	(87) WO 2020/120971	
<b>G01N 21/74</b>	(2006.01)	(74) THK Legal s.r.o., Přístavní 531/24, Praha 7, Holešovice, 17000	
(96) 21.11.2019			
(96) 19908071.4		(97) <b>EP 3897581</b>	
(73) CHANGSHA KAIYUAN HONGSHENG TECHNOLOGY CO., LTD, Changsha, Hunan 410000, CN		(47) 03.04.2024	
(72) FENG, Li, Changsha, Hunan 410000, CN		(97) 25.06.2020	
SUN, Guo, Changsha, Hunan 410000, CN		(51) <b>A61K 9/107</b>	(2006.01)
XIAO, Te, Changsha, Hunan 410000, CN		<b>A61K 9/00</b>	(2006.01)
(54) <b>Zařízení a způsob pro současné měření rtuti, kadmia, zinku a olova</b>		(96) 19.12.2019	
(32) 201911038388		(96) 19828741.9	
(31) 29.10.2019		(73) PIERRE FABRE MEDICAMENT, 81500 Lavaur, FR	
(33) CN		(72) MUGUET, Valérie, 31400 TOULOUSE, FR	
		CORDOLIANI, Jean-François, 31570 SAINTE FOY D'AIGREFEUILLE, FR	
		(54) <b>Změkčující prostředek ve formě emulze</b>	

(32) 1873902		(73) Blueprint Medicines Corporation, Cambridge, MA 02139, US
(31) 21.12.2018		(72) KIM, Joseph, L., Cambridge, MA 02139, US
(33) FR		DINEEN, Thomas, A., Cambridge, MA 02139, US
(86) PCT/EP2019/086365		GUZI, Timothy, Cambridge, MA 02139, US
(87) WO 2020/127773		(54) <b>Kompozice a způsoby pro léčbu onemocnění zprostředkovaných KIT a PDGFRA</b>
(74) PATENTSERVIS Praha a.s., Na Podkovce 281/10, Praha 4, Podolí, 14700		(32) 201962833529 P, 201962911016 P, 201962930240 P
(97) <b>EP 3900533</b>		(31) 12.04.2019, 04.10.2019, 04.11.2019
(47) 01.05.2024		(33) US, US, US
(97) 27.10.2021		(86) PCT/US2020/027177
(51) <b>A01M 7/00</b> (2006.01)		(87) WO 2020/210293
<b>A01B 59/00</b> (2006.01)		(74) FAJNOR IP s.r.o., Pobřežní 249/46, Praha 8, Karlín, 18600
A01B 59/06 (2006.01)		
(96) 15.04.2021		(97) <b>EP 3957577</b>
(96) 21168599.5		(47) 06.03.2024
(73) Exel Industries, 51200 Epernay, FR		(97) 23.02.2022
(72) CARRA, Yves, 75009 Paris, FR		(51) <b>B65D 77/20</b> (2006.01)
CHARCOSSET, Philippe, 75009 Paris, FR		<b>B65D 81/26</b> (2006.01)
(54) <b>Zemědělský postřikovač nesený zemědělským strojem pomocí tažného systému</b>		(96) 23.08.2021
(32) 2003936		(96) 21192592.0
(31) 20.04.2020		(73) Desiccare, Inc., Las Vegas NV 89139, US
(33) FR		(72) BLANKENHORN, Benjamin Edward, Las Vegas, US
(74) ZIVKO MIJATOVIC & PARTNERS s.r.o., Jugoslávských partyzánů 639/26, Praha 6, Bubeneč, 16000		(54) <b>Nádoba s absorberem kyslíku</b>
		(32) 202017000013
		(31) 21.08.2020
		(33) US
		(74) JUDr. Michal Havlík, Hálkova 1406/2, Praha 2, Nové Město, 12000
(97) <b>EP 3913088</b>		
(47) 22.05.2024		(97) <b>EP 3964727</b>
(97) 23.07.2020		(47) 08.05.2024
(51) <b>C21D 8/12</b> (2006.01)		(97) 09.03.2022
<b>C21D 9/46</b> (2006.01)		(51) <b>F16D 65/847</b> (2006.01)
<b>C22C 38/00</b> (2006.01)		<b>F16D 65/00</b> (2006.01)
<b>C22C 38/60</b> (2006.01)		(96) 10.09.2019
<b>H01F 1/147</b> (2006.01)		(96) 21203836.8
<b>C23C 22/00</b> (2006.01)		(73) Zhang, Jianping, Shanghai 200442, CN
<b>B23K 26/352</b> (2014.01)		(72) Zhang, Jianping, Shanghai 200442, CN
<b>C22C 38/02</b> (2006.01)		(54) <b>Upevňovací konstrukce pro kryt automobilového brzdového třmenu</b>
<b>C22C 38/04</b> (2006.01)		(32) 201910786535
<b>H01F 1/18</b> (2006.01)		(31) 23.08.2019
<b>C21D 1/76</b> (2006.01)		(33) CN
<b>C21D 1/26</b> (2006.01)		(74) PatentEnter s.r.o., Koliště 1965/13a, Brno, Černá Pole, 60200
<b>C23C 28/04</b> (2006.01)		
C21D 6/00 (2006.01)		
C22C 38/06 (2006.01)		(97) <b>EP 3967537</b>
C23C 8/26 (2006.01)		(47) 22.05.2024
C23C 22/08 (2006.01)		(97) 16.03.2022
C23C 22/74 (2006.01)		(51) <b>B60K 35/00</b> (2024.01)
B23K 101/36 (2006.01)		<b>G02B 27/01</b> (2006.01)
B23K 103/04 (2006.01)		<b>G02B 30/00</b> (2020.01)
B23K 103/06 (2006.01)		<b>G02B 30/50</b> (2020.01)
B23K 15/00 (2006.01)		<b>G01C 21/36</b> (2006.01)
B23K 103/16 (2006.01)		<b>G06T 11/00</b> (2006.01)
(96) 16.01.2020		(96) 18.08.2021
(96) 20741641.3		(96) 21191949.3
(73) NIPPON STEEL CORPORATION, Chiyoda-ku Tokyo 100-8071, JP		(73) Volkswagen Aktiengesellschaft, 38440 Wolfsburg, DE
(72) ARAI Satoshi, Tokyo 100-8071, JP		(72) Sadovitch, Vitalij, 38102 Braunschweig, DE
USHIGAMI Yoshiyuki, Tokyo 100-8071, JP		Kunze, Alexander, 13585 Berlin, DE
HAMAMURA Hideyuki, Tokyo 100-8071, JP		Sandbrink, Johanna, 38102 Braunschweig, DE
YAMAMOTO Shinji, Tokyo 100-8071, JP		Wittkämper, Michael, 38106 Braunschweig, DE
OKUMURA Shunsuke, Tokyo 100-8071, JP		(54) <b>Způsob znázornění virtuálního prvku</b>
(54) <b>Způsob výroby elektrotechnického plechu s orientovaným zrnem</b>		(32) 102020211298
(32) 2019005059		(31) 09.09.2020
(31) 16.01.2019		(33) DE
(33) JP		(74) FISCHER IP s.r.o., Na hrobci 294/5, Praha 2, Nové Město, 12800
(86) PCT/JP2020/001161		
(87) WO 2020/149330		(97) <b>EP 3970906</b>
(74) PATENTSERVIS Praha a.s., Na Podkovce 281/10, Praha 4, Podolí, 14700		(47) 03.04.2024
		(97) 23.03.2022
(97) <b>EP 3953357</b>		(51) <b>B23K 26/38</b> (2014.01)
(47) 17.04.2024		<b>B08B 7/00</b> (2006.01)
(97) 15.10.2020		<b>B23K 26/06</b> (2014.01)
(51) <b>C07D 487/04</b> (2006.01)		<b>C21D 10/00</b> (2006.01)
<b>A61P 35/00</b> (2006.01)		(96) 08.09.2015
<b>A61K 31/53</b> (2006.01)		(96) 21205175.9
(96) 08.04.2020		(73) G.C. Laser Systems, Inc., Forest Park, Illinois 60130, US
(96) 20721083.2		(72) DAJNOWSKI, Bartosz Andrzej, Forest Park, 60130, US

(54) <b>Laserová ablace a způsoby a systémy pro ošetřování laserovou ablací</b>	<i>D04H 1/435</i>	(2012.01)
(32) 201462048212 P, 201414582987	<i>D21H 13/24</i>	(2006.01)
(31) 09.09.2014, 24.12.2014	(96) 06.01.2021	
(33) US, US	(96) 21700368.0	
(74) JUDr. Karel Čermák Ph.D., LL.M., advokát, Elišky Peškové 735/15, Praha 5, Smíchov, 15000	(73) Indorama Ventures Fibers Germany GmbH, 86399 Bobingen, DE	
	(72) DAHRINGER, Jörg, 86399 Bobingen, DE	
	KLANERT, Michael, 86830 Schwabmünchen, DE	
	ENGELHARDT, Peter, 86159 Augsburg, DE	
(97) <b>EP 4007832</b>	(54) <b>Biologicky rozložitelné polymerové vlákno z obnovitelných surovin</b>	
(47) 08.05.2024	(32) 20151275	
(97) 19.11.2020	(31) 10.01.2020	
(51) <i>E03B 7/04</i>	(33) EP	
<i>F24D 17/00</i>	(86) PCT/EP2021/050119	
(2006.01)	(87) WO 2021/140115	
(2022.01)	(74) ŽOVICOVÁ & ŽOVIC IP, s.r.o., Záhradnícka 36, Bratislava, 82108	
(96) 21.11.2019		
(96) 19868154.6		
(73) LTZ - Zentrum für Luft- und Trinkwasserhygiene GmbH, 10829 Berlin, DE		
(72) BAWEY, Roberto, 10405 Berlin, DE	(97) <b>EP 4121355</b>	
OPITZ, Patric, 12555 Berlin, DE	(47) 24.04.2024	
HEINECKE, Olaf, 14199 Berlin, DE	(97) 23.09.2021	
(54) <b>Způsob pro provozování oběhového systému a oběhový systém</b>	(51) <i>B65B 5/10</i>	(2006.01)
(32) PCT/EP2019/062547	<i>B25J 15/00</i>	(2006.01)
(31) 15.05.2019	<i>B31B 50/00</i>	(2017.01)
(33) EP	<i>B31B 70/00</i>	(2017.01)
(86) PCT/EP2019/000317	<i>B65B 61/20</i>	(2006.01)
(87) WO 2020/228921	<i>B65B 61/22</i>	(2006.01)
(74) JUDr. Michal Havlík, Hálkova 1406/2, Praha 2, Nové Město, 12000	<i>B65H 3/08</i>	(2006.01)
	(96) 18.03.2021	
	(96) 21712515.2	
(97) <b>EP 4052839</b>	(73) BOBST MEX SA, 1031 Mex, CH	
(47) 24.04.2024	(72) STEINER, Christophe, 1023 Crissier, CH	
(97) 06.05.2021	(54) <b>Úchopný systém a způsob vkládání dělicích listů do krabice</b>	
(51) <i>B23P 19/06</i>	(32) 20020123	
<i>B23P 19/00</i>	(31) 18.03.2020	
<i>B23K 9/20</i>	(33) EP	
(2006.01)	(86) PCT/EP2021/057011	
(2006.01)	(87) WO 2021/185994	
(2006.01)	(74) JUDr. Michal Havlík, Hálkova 1406/2, Praha 2, Nové Město, 12000	
(96) 27.10.2020		
(96) 20883353.3		
(73) Aoyama, Shoji, Sakai-shi, Osaka 590-0116, JP		
(72) AOYAMA, Yoshitaka, Sakai-shi, Osaka 590-0114, JP		
AOYAMA, Shoji, Sakai-shi, Osaka 590-0116, JP		
(54) <b>Podávací zařízení hřídlovité součásti</b>	(97) <b>EP 4143106</b>	
(32) 2019209116	(47) 22.05.2024	
(31) 30.10.2019	(97) 04.11.2021	
(33) JP	(51) <i>B65G 1/04</i>	(2006.01)
(86) PCT/JP2020/040258	(96) 27.04.2021	
(87) WO 2021/085418	(96) 21722791.7	
(74) THK Legal s.r.o., Přístavní 531/24, Praha 7, Holešovice, 17000	(73) Autostore Technology AS, 5578 Nedre Vats, NO	
	(72) FJELDHEIM, Ivar, 5533 HAUGESUND, NO	
	(54) <b>Způsob pro monitorování skladovacího systému létajícím dronem</b>	
(97) <b>EP 4060996</b>	(32) 20200505, 20200675	
(47) 15.05.2024	(31) 29.04.2020, 08.06.2020	
(97) 17.06.2021	(33) NO, NO	
(51) <i>H04N 19/82</i>	(86) PCT/EP2021/060943	
<i>H04N 19/86</i>	(87) WO 2021/219612	
<i>H04N 19/105</i>	(74) THK Legal s.r.o., Přístavní 531/24, Praha 7, Holešovice, 17000	
<i>H04N 19/132</i>		
<i>H04N 19/70</i>		
<i>H04N 19/59</i>		
(2014.01)		
(2014.01)		
(2014.01)		
(2014.01)		
(2014.01)		
(2014.01)		
(96) 11.12.2020		
(96) 20898548.1		
(73) LG Electronics Inc., SEOUL 07336, KR		
(72) HENDRY, Hendry, Seoul 06772, KR		
PALURI, Seethal, Seoul 06772, KR		
KIM, Seunghwan, Seoul 06772, KR		
(54) <b>Způsoby kódování obrazu založené na filtrování</b>	(97) <b>EP 4144876</b>	
(32) 201962947505 P	(47) 01.05.2024	
(31) 12.12.2019	(97) 04.11.2021	
(33) US	(51) <i>B23K 35/26</i>	(2006.01)
(86) PCT/KR2020/018160	<i>B23K 35/02</i>	(2006.01)
(87) WO 2021/118293	<i>C22C 13/00</i>	(2006.01)
(74) JUDr. Michal Havlík, Hálkova 1406/2, Praha 2, Nové Město, 12000	<i>H05K 3/34</i>	(2006.01)
	(96) 29.04.2021	
	(96) 21796910.4	
	(73) Senju Metal Industry Co., Ltd., Tokyo 120-8555, JP	
	(72) SAITO, Takashi, Tokyo 120-8555, JP	
	SUDO, Hiroki, Tokyo 120-8555, JP	
	SUSA, Mai, Tokyo 120-8555, JP	
	(54) <b>Pájecí slitina bez olova a antimonu, pájecí kulička, mřížkové pole kuliček a pájecí spoj</b>	
(97) <b>EP 4087962</b>	(32) 2020080471	
(47) 13.03.2024	(31) 30.04.2020	
(97) 15.07.2021	(33) JP	
(51) <i>D01F 8/14</i>	(86) PCT/JP2021/017132	
<i>D01F 6/62</i>	(87) WO 2021/221145	
<i>D01F 6/92</i>	(74) JUDr. Michal Havlík, Hálkova 1406/2, Praha 2, Nové Město, 12000	
<i>D04H 1/42</i>		
(2006.01)		
(2006.01)		
(2006.01)		
(2012.01)		



(97) <b>EP 4179598</b>		(51) <b>D21H 19/20</b>	(2006.01)
(47) 03.04.2024		<b>B32B 29/00</b>	(2006.01)
(97) 20.01.2022		<b>B32B 38/06</b>	(2006.01)
(51) <b>H01R 13/631</b>	(2006.01)	<b>D21H 19/68</b>	(2006.01)
(96) 02.07.2021		<b>D21H 19/82</b>	(2006.01)
(96) 21740474.8		<b>D21H 25/04</b>	(2006.01)
(73) Kostal Kontakt Systeme GmbH, 58513 Lüdenscheid, DE		<b>D21H 25/06</b>	(2006.01)
(72) WOLTER, Martin, 44287 Dortmund, DE		<b>D21H 27/02</b>	(2006.01)
EBERHARDT, Guido, 58099 Hagen, DE		<b>D21H 27/18</b>	(2006.01)
ROLF, Erik, 42929 Wermelskirchen, DE		(96) 19.05.2022	
AMELUNG, Stefan, 44139 Dortmund, DE		(96) 22174214.1	
SPECHT, Benedikt, 59846 Sundern, DE		(73) Fritz Egger GmbH & Co. OG, 6380 St. Johann in Tirol, AT	
(54) <b>Samonastavovací elektrický konektorový systém</b>		(72) Kemmerling, Frank, 59929 Brilon, DE	
(32) 102020004182		(54) <b>Způsob výroby strukturálního činidla pro texturování embosovatelného materiálového povrchu, zejména laminátového povrchu obsahujícího pryskyřici, a takové strukturální činidlo</b>	
(31) 11.07.2020		(74) Čermák a spol., JUDr. Karel Čermák Ph.D., LL.M., advokát, Elišky Peškové 735/15, Praha 5, Smíchov, 15000	
(33) DE			
(86) PCT/EP2021/068375		(97) <b>EP 4308633</b>	
(87) WO 2022/012977		(47) 27.03.2024	
(74) Čermák a spol., JUDr. Karel Čermák Ph.D., LL.M., advokát, Elišky Peškové 735/15, Praha 5, Smíchov, 15000		(97) 14.12.2023	
		(51) <b>C08H 99/00</b>	(2010.01)
		<b>C08J 5/18</b>	(2006.01)
		<b>C08L 5/12</b>	(2006.01)
		(96) 06.06.2023	
		(96) 23732644.2	
		(73) Plant Material Limited, Manchester M19 1BA, GB	
		(72) WELLHAM, Peter A. D., Manchester M19 1BA, GB	
		JELECEVIC, Mihael, Manchester M19 1BA, GB	
		(54) <b>Houbové materiály</b>	
		(32) 202208263	
		(31) 06.06.2022	
		(33) GB	
		(86) PCT/GB2023/051473	
		(87) WO 2023/237869	
		(74) FAJNOR IP s.r.o., Pobřežní 249/46, Praha 8, Karlín, 18600	
(97) <b>EP 4269578</b>			
(47) 05.06.2024			
(97) 01.11.2023			
(51) <b>C12N 9/26</b>	(2006.01)		
(96) 06.03.2009			
(96) 23191930.9			
(73) Halozyme, Inc., San Diego, CA 92130, US			
(72) Baker, David, San Diego, CA, 92128, US			
Bookbinder, Louis, San Diego, CA., 92128, US			
(54) <b>Kompozice rozpustné hyaluronidázy</b>			
(32) 6862208 P			
(31) 06.03.2008			
(33) US			
(74) JUDr. Michal Havlík, Hálkova 1406/2, Praha 2, Nové Město, 12000			
(97) <b>EP 4279655</b>			
(47) 08.05.2024			
(97) 22.11.2023			

## Zveřejněné překlady pozměněného nebo omezeného znění evropských patentových spisů

U následujících udělených evropských patentů s účinky pro Českou republiku byl majitelem předložen český překlad pozměněného nebo omezeného znění evropského patentového spisu (§35f odst. 3 zákona č. 527/1990 Sb., v platném znění).

Datem zveřejnění překladu pozměněného nebo omezeného znění evropského patentového spisu je datum publikace tohoto Věstníku.

(97) **EP 1644428** (97) **EP 3354555**

## Evropské patenty zachované v pozměněném nebo omezeném znění

V této části jsou uvedeny evropské patenty s účinky pro Českou republiku, které byly Evropským úřadem podle článku 102 Úmluvy o udělování evropských patentů zachovány v omezeném znění podle čl. 105a - 105c EPC 2000, nebo v pozměněném znění (§ 35f zákona č. 527/1990 Sb., v platném znění).

(97)	Datum oznámení o zachování patentu	(97)	Datum oznámení o zachování patentu
EP 1885184	12.06.2024	EP 3092187	12.06.2024
EP 2699563	12.06.2024	EP 3450343	12.06.2024
EP 2777397	12.06.2024	EP 3894826	12.06.2024
EP 2829168	12.06.2024		

## Evropské patenty zrušené Evropským patentovým úřadem

Následující evropské patenty udělené Evropským patentovým úřadem s účinky pro Českou republiku byly zrušeny Evropským patentovým úřadem podle článku 102 Úmluvy o udělování evropských patentů (§ 35f odst 2 zákona č. 527/1990 Sb., v platném znění).

(97) EP 2534233	(97) EP 2990695	(97) EP 3303016
(97) EP 2702179	(97) EP 3221528	(97) EP 3458083
(97) EP 2976317	(97) EP 3258013	(97) EP 3594498

### MK4A

### Zánik evropských patentů uplynutím doby platnosti

Následující evropské patenty udělené Evropským patentovým úřadem s účinky pro Českou republiku zanikly z důvodu uplynutí maximální doby platnosti patentu (§ 22 písm. a) zákona č. 527/1990 Sb., v platném znění).

(97) EP 1495885	(97) EP 1638574	(97) EP 1644021	(97) EP 2332921
(97) EP 1522668	(97) EP 1638826	(97) EP 1644389	(97) EP 2441767
(97) EP 1607726	(97) EP 1638999	(97) EP 1646311	(97) EP 3470535
(97) EP 1607752	(97) EP 1639281	(97) EP 1651738	
(97) EP 1609747	(97) EP 1639352	(97) EP 1654263	
(97) EP 1635852	(97) EP 1641439	(97) EP 1697539	

### MM4A

### Zánik evropských patentů nezaplacením poplatků za udržování platnosti patentu

Následující evropské patenty udělené Evropským patentovým úřadem s účinky pro Českou republiku zanikly pro nezaplacení poplatků za udržování platnosti patentu (§ 22 písm. b) zákona č. 527/1990 Sb., v platném znění).

(97) EP 1691811	(97) EP 2356891	(97) EP 2791140	(97) EP 3226941
(97) EP 1697046	(97) EP 2358480	(97) EP 2796466	(97) EP 3227033
(97) EP 1703044	(97) EP 2358963	(97) EP 2799783	(97) EP 3227336
(97) EP 1792551	(97) EP 2364137	(97) EP 2849810	(97) EP 3228005
(97) EP 1792723	(97) EP 2373681	(97) EP 2922133	(97) EP 3230281
(97) EP 1825045	(97) EP 2373820	(97) EP 2925350	(97) EP 3238980
(97) EP 1833763	(97) EP 2374669	(97) EP 2928921	(97) EP 3242865
(97) EP 1835876	(97) EP 2376500	(97) EP 2928929	(97) EP 3300984
(97) EP 1936297	(97) EP 2376791	(97) EP 2929071	(97) EP 3329895
(97) EP 1963230	(97) EP 2380181	(97) EP 2931484	(97) EP 3332853
(97) EP 2067893	(97) EP 2380224	(97) EP 2931621	(97) EP 3335657
(97) EP 2068285	(97) EP 2384383	(97) EP 2934780	(97) EP 3346251
(97) EP 2070670	(97) EP 2385893	(97) EP 2934785	(97) EP 3356116
(97) EP 2072368	(97) EP 2506831	(97) EP 2935077	(97) EP 3383179
(97) EP 2086941	(97) EP 2506842	(97) EP 2938450	(97) EP 3383402
(97) EP 2099758	(97) EP 2508378	(97) EP 2954779	(97) EP 3383521
(97) EP 2099759	(97) EP 2509409	(97) EP 3033979	(97) EP 3383560
(97) EP 2099761	(97) EP 2509845	(97) EP 3057843	(97) EP 3384591
(97) EP 2099762	(97) EP 2509916	(97) EP 3077527	(97) EP 3387042
(97) EP 2120738	(97) EP 2510327	(97) EP 3080514	(97) EP 3387857
(97) EP 2121751	(97) EP 2513325	(97) EP 3084506	(97) EP 3391376
(97) EP 2183599	(97) EP 2586426	(97) EP 3084892	(97) EP 3393679
(97) EP 2193960	(97) EP 2645868	(97) EP 3086814	(97) EP 3402834
(97) EP 2196848	(97) EP 2646422	(97) EP 3087641	(97) EP 3466308
(97) EP 2199516	(97) EP 2648869	(97) EP 3135152	(97) EP 3492406
(97) EP 2204501	(97) EP 2654750	(97) EP 3175840	(97) EP 3498619
(97) EP 2217659	(97) EP 2656666	(97) EP 3178887	(97) EP 3551221
(97) EP 2225206	(97) EP 2740737	(97) EP 3181133	(97) EP 3551518
(97) EP 2234985	(97) EP 2740825	(97) EP 3186598	(97) EP 3587417
(97) EP 2330706	(97) EP 2746019	(97) EP 3209996	(97) EP 3663070
(97) EP 2347102	(97) EP 2787959	(97) EP 3226842	(97) EP 3721025
(97) EP 2355834	(97) EP 2788166	(97) EP 3226843	

### PD4A

### Převod práv a ostatní změny majitelů evropských patentů

(97) **EP 1644428**  
(73) STAHL INTERNATIONAL B.V., 5145 PE Waalwijk, NL

(97) **EP 2009187**  
(73) Geberit Holding AG, 8645 Jona, CH

(97) **EP 1858930**  
(73) Biofer S.p.A., 20121 Milano (MI), IT

(97) **EP 2072697**  
(73) Geberit Holding AG, 8645 Jona, CH

(97) **EP 2009187**  
(73) Geberit International AG, 8645 Jona, CH

(97) **EP 2072697**  
(73) Geberit International AG, 8645 Jona, CH

(97) **EP 2785352**  
(73) Zoetis Services LLC, Parsippany, 07054, NJ, US

(97) **EP 2818599**  
(73) Geberit International AG, 8645 Jona, CH

(97) **EP 2818599**  
(73) Geberit Holding AG, 8645 Jona, CH

(97) **EP 2818600**  
(73) Geberit Holding AG, 8645 Jona, CH

(97) **EP 2818600**  
(73) Geberit International AG, 8645 Jona, CH

(97) **EP 2818601**  
(73) Geberit Holding AG, 8645 Jona, CH

(97) **EP 2818601**  
(73) Geberit International AG, 8645 Jona, CH

(97) **EP 2818602**  
(73) Geberit Holding AG, 8645 Jona, CH

(97) **EP 2818602**  
(73) Geberit International AG, 8645 Jona, CH

(97) **EP 2894266**  
(73) Geberit Holding AG, 8645 Jona, CH

(97) **EP 2894266**  
(73) Geberit International AG, 8645 Jona, CH

(97) **EP 3098357**  
(73) Geberit Holding AG, 8645 Jona, CH

(97) **EP 3098357**  
(73) Geberit International AG, 8645 Jona, CH

(97) **EP 3251678**  
(73) ANACOR PHARMACEUTICALS, LLC, New York, 10001-2192, NY, US

(97) **EP 3357387**  
(73) Geberit International AG, 8645 Jona, CH

(97) **EP 3357387**  
(73) Geberit Holding AG, 8645 Jona, CH

(97) **EP 3512199**  
(73) Canon Kabushiki Kaisha, Tokyo, 146-8501, JP

(97) **EP 3530824**  
(73) Geberit Holding AG, 8645 Jona, CH

(97) **EP 3530824**  
(73) Geberit International AG, 8645 Jona, CH

(97) **EP 3530825**  
(73) Geberit Holding AG, 8645 Jona, CH

(97) **EP 3530825**  
(73) Geberit International AG, 8645 Jona, CH

(97) **EP 3657790**  
(73) Canon Kabushiki Kaisha, Tokyo, 146-8501, JP

(97) **EP 3657791**  
(73) Canon Kabushiki Kaisha, Tokyo, 146-8501, JP

(97) **EP 3668094**  
(73) Canon Kabushiki Kaisha, Tokyo, 146-8501, JP

(97) **EP 3676460**  
(73) Geberit International AG, 8645 Jona, CH

(97) **EP 3676460**  
(73) Geberit Holding AG, 8645 Jona, CH

(97) **EP 3733986**  
(73) Geberit Holding AG, 8645 Jona, CH

(97) **EP 3733986**  
(73) Geberit International AG, 8645 Jona, CH

(97) **EP 3737094**  
(73) Canon Kabushiki Kaisha, Tokyo, 146-8501, JP

(97) **EP 3737095**  
(73) Canon Kabushiki Kaisha, Tokyo, 146-8501, JP

(97) **EP 3737096**  
(73) Canon Kabushiki Kaisha, Tokyo, 146-8501, JP

(97) **EP 3742731**  
(73) Canon Kabushiki Kaisha, Tokyo, 146-8501, JP

(97) **EP 3905679**  
(73) Canon Kabushiki Kaisha, Tokyo, 146-8501, JP

(97) **EP 3905680**  
(73) Canon Kabushiki Kaisha, Tokyo, 146-8501, JP

(97) **EP 3926185**  
(73) Geberit Holding AG, 8645 Jona, CH

(97) **EP 3926185**  
(73) Geberit International AG, 8645 Jona, CH

## FG1K

### Zapsané užité vzory - přehled podle čísel zápisu

V období uzávěrky tohoto čísla Věstníku zapsal Úřad průmyslového vlastnictví tyto užité vzory.

(11)	(51)		(11)	(51)	
37950	<b>B 65 D 19/26</b>	(2006.01)	37952	<b>A 61 L 15/46</b>	(2006.01)
37951	<b>A 61 L 15/46</b>	(2006.01)	37953	<b>E 04 B 1/38</b>	(2006.01)

## FG1K

### Zapsané užité vzory - řazené podle MPT

(51)	<b>A61L 15/46</b>	(2006.01)	<b>infikovaných ran</b>	
	<b>A61L 26/00</b>	(2006.01)	(74) HARBER IP s.r.o., Dukelských hrdinů 567/52, Praha 7, Holešovice, 17000	
	<b>A61F 13/02</b>	(2006.01)		
(11)	37951		(51) <b>B65D 19/26</b>	(2006.01)
(21)	<b>2024-42004</b>		<b>B65D 19/32</b>	(2006.01)
(22)	30.05.2024		<b>B29B 17/00</b>	(2006.01)
(47)	18.06.2024		<b>C08J 11/04</b>	(2006.01)
(73)	Vysoké učení technické v Brně, Brno, Veverí, CZ Masarykova univerzita, Brno, Brno-město, CZ		<b>B09B 101/75</b>	(2022.01)
(72)	Vojtová Lucy doc. Ing., Ph.D., Měnin, CZ Černá Eva Ing., Brno, Kohoutovice, CZ Brtníková Jana Ing., Ph.D., Brno, Komín, CZ Vacek Lukáš Mgr., Ph.D., Brno, Staré Brno, CZ Růžička Filip prof. MUDr., Ph.D., Brno, Soběšice, CZ Lipový Břetislav prof. MUDr., Ph.D., MBA, LL.M., Syrovice, CZ Pantůček Roman prof. RNDr., Ph.D., Blansko, CZ		(11) 37950	
(54)	<b>Antimikrobiální polysacharidový transparentní film pro léčbu raných infekcí</b>		(21) <b>2023-41074</b>	
(74)	HARBER IP s.r.o., Dukelských hrdinů 567/52, Praha 7, Holešovice, 17000		(22) 15.06.2023	
(51)	<b>A61L 15/46</b>	(2006.01)	(47) 18.06.2024	
	<b>A61L 15/34</b>	(2006.01)	(73) Flexipal a.s., Křoví, CZ	
	<b>A61L 26/00</b>	(2006.01)	(72) Vojtěch Tomáš, Stanoviště, CZ	
	<b>A61F 13/02</b>	(2006.01)	(54) <b>Paleta</b>	
(11)	37952		(74) PatentEnter s.r.o., Koliště 1965/13a, Brno, Černá Pole, 60200	
(21)	<b>2024-42005</b>		(51) <b>E04B 1/38</b>	(2006.01)
(22)	30.05.2024		<b>E04B 1/61</b>	(2006.01)
(47)	18.06.2024		<b>E04C 2/06</b>	(2006.01)
(73)	Vysoké učení technické v Brně, Brno, Veverí, CZ Masarykova univerzita, Brno, Brno-město, CZ		(11) 37953	
(72)	Vojtová Lucy doc. Ing., Ph.D., Měnin, CZ Černá Eva Ing., Brno, Kohoutovice, CZ Brtníková Jana Ing., Ph.D., Brno, Komín, CZ Vacek Lukáš Mgr., Ph.D., Brno, Staré Brno, CZ Růžička Filip prof. MUDr., Ph.D., Brno, Soběšice, CZ Lipový Břetislav prof. MUDr., Ph.D., MBA, LL.M., Syrovice, CZ Pantůček Roman prof. RNDr., Ph.D., Blansko, CZ		(21) <b>2024-42017</b>	
(54)	<b>Injektovatelný gel z přírodní pryskyřice s bakteriofágy pro hojení</b>		(22) 03.06.2024	
			(47) 18.06.2024	
			(73) KŠ PŘEFA s.r.o., Praha 5, Košíře, CZ	
			České vysoké učení technické v Praze, Praha 6, Dejvice, CZ	
			(72) Kolísko Jiří prof. Ing., Ph.D., Praha 6, Břevnov, CZ	
			Tej Petr Ing., Ph.D., Praha 6, Dejvice, CZ	
			Čítek David Ing., Ph.D., Pardubice, Bílé Předměstí, CZ	
			Holý Milan Ing., Ph.D., Praha 10, Strašnice, CZ	
			Prchlík Jiří Ing., Řehenice, CZ	
			Marek Jan Ing., Praha 7, Holešovice, CZ	
			Prchal Jan Ing., Ph.D., Praha 3, Žižkov, CZ	
			Smrt Lukáš, Klášterec nad Ohří, Mířetice u Klášterce nad Ohří, CZ	
			(54) <b>Spoj pro prefabrikované UHPC nosníky a lávka s takovými spoji</b>	
			(74) Rott, Růžička & Guttman a spol., Vyskočilova 1566, Praha 4, Michle, 14000	

### Seznam majitelů zapsaných užitých vzorů

(73)	(11)	(51)	(73)	(11)	(51)		
České vysoké učení technické v Praze, Praha 6, Dejvice, CZ	37953	<b>E 04 B 1/38</b>	(2006.01)	Masarykova univerzita, Brno, Brno-město, CZ	37952	<b>A 61 L 15/46</b>	(2006.01)
Flexipal a.s., Křoví, CZ	37950	<b>B 65 D 19/26</b>	(2006.01)	Vysoké učení technické v Brně, Brno, Veverí, CZ	37951	<b>A 61 L 15/46</b>	(2006.01)
KŠ PŘEFA s.r.o., Praha 5, Košíře, CZ	37953	<b>E 04 B 1/38</b>	(2006.01)	Vysoké učení technické v Brně, Brno, Veverí, CZ	37952	<b>A 61 L 15/46</b>	(2006.01)
Masarykova univerzita, Brno, Brno-město, CZ	37951	<b>A 61 L 15/46</b>	(2006.01)				

## FG4Q

## Zapsané průmyslové vzory - přehled podle čísel zápisu

V období uzávěrky tohoto čísla Věstníku zapsal Úřad průmyslového vlastnictví tyto průmyslové vzory:

(11)	(51)	(11)	(51)	(11)	(51)
38309	23-07	38310	32-02	38311	09-03

## FG4Q

## Zapsané průmyslové vzory - přehled podle tříd

- (51) 09-03
- (11) 38311
- (21) 2024-42399
- (22) 26.03.2024
- (15) 17.06.2024
- (54) **Přepavní obaly na křehké zboží**
- (28) 2
- (73) Pařenicová Lucie Bc., Šternberk, CZ
- (72) Pařenicová Lucie Bc., Šternberk, CZ
- (74) Ing. Petr Soukup, patentový zástupce, tř. Svobody 43/39, Olomouc, 77900

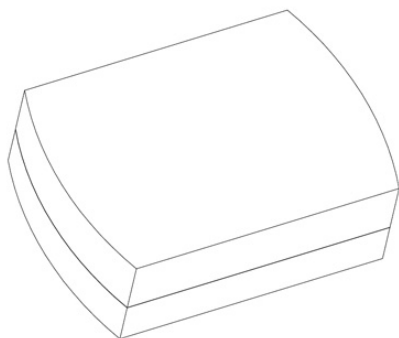

1.1

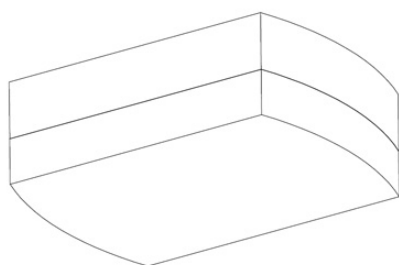

1.2

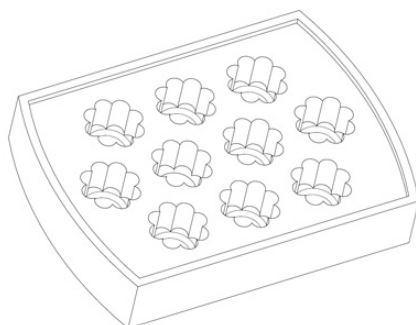

1.3

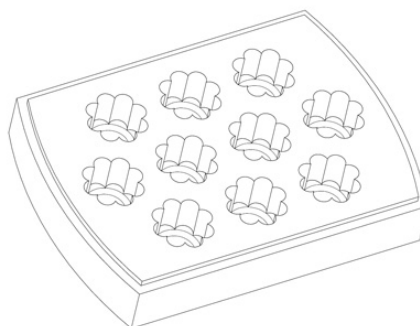

1.4

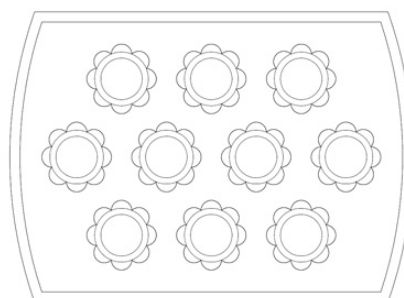

1.5

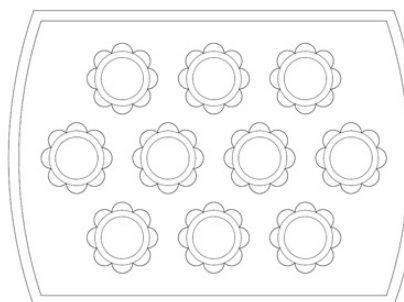

1.6

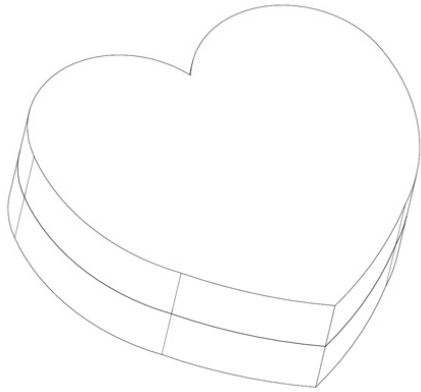

2.1

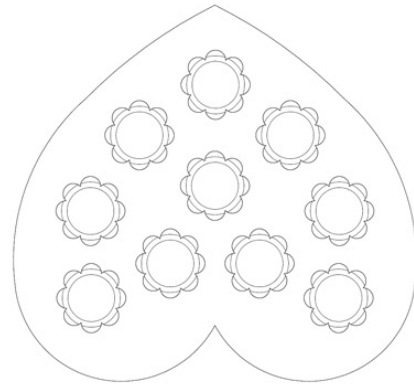

2.5

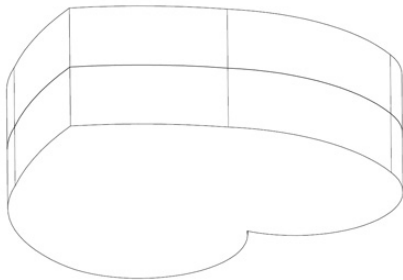

2.2

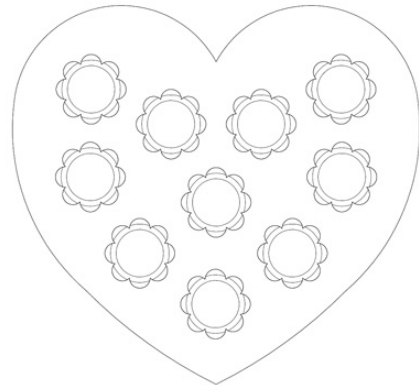

2.6

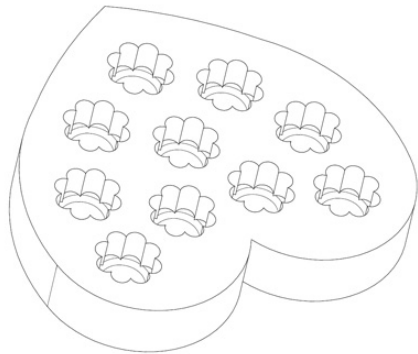

2.3

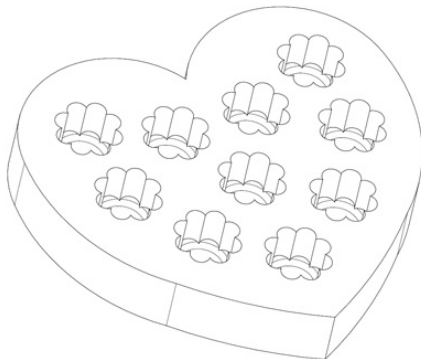

2.4

- 
- (51) 23-07  
(11) 38309  
(21) 2024-42391  
(22) 18.03.2024  
(15) 17.06.2024  
(54) **Toaletní sety**  
(28) 2  
(73) Rawa Artuš, Praha 1, Nové Město, CZ  
(72) Rawa Artuš, Praha 1, Nové Město, CZ



1.1



1.2



1.4



1.3



1.5



1.6



1.8



1.7



1.9



1.10





2.1



2.3



2.2



2.4



2.5



2.6



1.1



1.2



1.3

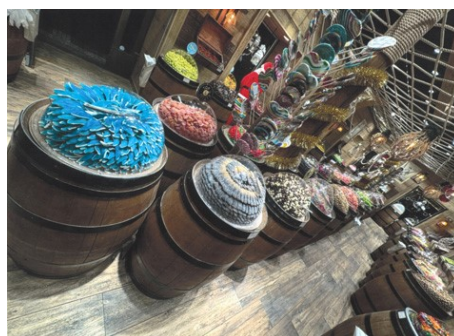

1.4

- 
- (51) 32-02  
(11) 38310  
(21) 2024-42395  
(22) 25.03.2024  
(15) 17.06.2024  
(54) **Design interiéru obchodu**  
(28) 1  
(73) MADOKU-2020 s.r.o., Praha 1, Nové Město, CZ  
(72) Kužnini Dominik, Praha 1, Nové Město, CZ



1.5



1.7



1.6

### Seznam vlastníků zapsaných průmyslových vzorů

(73)	(11)	(51)	(73)	(11)	(51)
MADOKU-2020 s.r.o., Praha 1, Nové Město, CZ	38310	32-02	Pařenicová Lucie Bc., Šternberk, CZ	38311	09-03
Rawa Artuš, Praha 1, Nové Město, CZ	38309	23-07			

## Dodatková ochranná osvědčení pro léčiva a pro přípravky na ochranu rostlin

### Podání žádosti o udělení osvědčení

(22) 30.05.2024	(22) 05.06.2024
(21) SPC/CZ2024/894	(21) SPC/CZ2024/896
(71) ReveraGen BioPharma, Inc., Rockville, MD 20850, MD, US	(71) OGEDA NV, Vilvoorde 1800, BE
(68) 2805720	(68) 2948455
(54) <b>Nehormonální steroidní modulátory nf-kb pro léčbu onemocnění</b>	(54) <b>N-acyl-(3-substituované)-(8-substituované)-5,6-dihydro-[1,2,4]triazol[4,3-a]pyraziny jako selektivní antagonisté receptoru NK-3, farmaceutické kompozice, způsoby použití při poruchách mediovaných receptorem NK-3</b>
(92) EU/1/23/1776, 15.12.2023	(92) EU/23/1771, 12.12.2023
(93) EU/1/23/1776, 15.12.2023, EU	(93) EU/23/1771, 12.12.2023, EU
(95) <b>AGAMREE - vamorolone, léčivý přípravek</b>	(95) <b>Veozza - fezolinetant, léčivý přípravek</b>

---

### Udělení osvědčení

(73) Agensys, Inc., Northbrook, IL 60062, IL, US	(73) Novartis AG, 4056 Basel, CH
Seagen Inc., Bothell, WA 98021, WA, US	(68) 2861579
(68) 2621526	(11) 2861579/825
(11) 2621526/821	(54) <b>Benzamidové deriváty pro inhibici aktivity ABL1, ABL2 a BCR-ABL1</b>
(54) <b>Protilátkové lékové konjugáty (ADC), které se vážou na 191P4D12 proteiny</b>	(92) EU/1/22/1670, 26.08.2022
(92) EU/1/21/1615, 19.04.2022	(93) EU/1/22/1670, 26.08.2022, EU
(93) EU/1/21/1615, 19.04.2022, EU	(95) <b>Asciminib nebo jeho farmaceuticky přijatelná sůl, jako je hydrochlorid asciminibu, léčivý přípravek</b>
(95) <b>Padcev - enfortumab vedotin, léčivý přípravek</b>	(94) 26.08.2037
(94) 29.09.2036	

---

## Úřední rozhodnutí a oznámení

### MM4A, MM4F

### Zániky patentů a autorských osvědčení pro nezaplacení udržovacích poplatků

(11)	(21)	Int.Cl/(51)	(11)	(21)	Int.Cl/(51)
302430	2009-819	8/C07D 277/82	307649	2017-789	8/F25D 19/00
303613	2011-773	8/D01H 4/50	308130	2018-652	8/C01B 39/04
304955	2013-981	8/B60Q 1/04	308217	2018-682	8/A61B 18/08
305349	2013-979	8/B65B 9/20	308557	2018-664	8/C07D 271/07
305954	2014-851	8/F03C 1/007	308776	2019-740	8/C22F 1/10
306602	2014-863	8/A01N 65/08	308942	2019-755	8/F04B 5/02
306950	2016-776	8/C12N 1/14	309110	2020-644	8/F24F 13/14
307140	2012-845	8/G21F 9/34	309590	2021-555	8/A63C 17/00
307154	2016-771	8/C04B 22/06			

### MK1K

### Zániky užitných vzorů uplynutím doby platnosti

(11)	(21)	(51)	(11)	(21)	(51)
27262	2014-29677	B23Q 3/12	27482	2014-29688	F16F 9/14
27368	2014-29687	B32B 3/10	27568	2014-29667	G02F 1/29

### MK4Q

### Zániky práva ze zapsaných průmyslových vzorů uplynutím doby ochrany

(11)	(21)	Int.Cl/(51)	(11)	(21)	Int.Cl/(51)
36213	2013-39754	9/10-04	37283	2018-41342	11/11-02
37262	2018-41341	11/21-01	37384	2018-41336	11/19-04

### ND1K

### Druhé prodloužení doby platnosti užitných vzorů

(51)	<b>B01D 39/00</b>	(2006.01)
	<b>B01D 39/16</b>	(2006.01)
	<b>B82Y 99/00</b>	(2011.01)
(11)	31084	
(21)	2017-33575	
(22)	04.04.2017	
(73)	PARDAM NANO4FIBERS s.r.o., Roudnice nad Labem, CZ FILTREX s.r.o., Svitavy, Předměstí, CZ	
(54)	Kompozitní filtrační materiál	

### ND4Q

### První obnovy doby ochrany průmyslových vzorů

(51)	02-02	(51)	26-05
(11)	37571	(11)	37621
(21)	2019-41461	(21)	2019-41593
(22)	13.06.2019	(22)	21.11.2019
(54)	Bundy, čepice, kalhoty, košile, polokošile, kravaty, ponožky, rukavice, saka, kravatová spona, šála, sukně a pulovr	(54)	Osvětlení, Stropní svítidla
		(51)	07-06
		(11)	38100
		(21)	2019-41372
		(22)	09.01.2019
		(54)	Dekorační magnet s otvírákem a dekorační magnet

## ND4Q

## Druhé obnovy doby ochrany průmyslových vzorů

- (51) 12-08
- (11) 36866
- (21) 2014-39945
- (22) 18.06.2014
- (54) Víceúčelové užitkové vozidlo

## ND4Q

## Třetí obnovy doby ochrany průmyslových vzorů

- |  |   |
|--|---|
| <ul style="list-style-type: none"><li>(51) 09-01</li><li>(11) 34473</li><li>(21) 2009-37627</li><li>(22) 15.01.2009</li><li>(54) Láhev</li></ul> | <ul style="list-style-type: none"><li>(51) 01-01</li><li>(11) 34784</li><li>(21) 2009-37799</li><li>(22) 17.06.2009</li><li>(54) Cukrovinka</li></ul> |
|--|---|

## ND4Q

## Čtvrté obnovy doby ochrany průmyslových vzorů

- |   |  |
|---|--|
| <ul style="list-style-type: none"><li>(51) 12-16</li><li>(11) 32491</li><li>(21) 2004-35432</li><li>(22) 26.07.2004</li><li>(54) Těsnění blatníku vozidla</li></ul> | <ul style="list-style-type: none"><li>(51) 19-04</li><li>(11) 32712</li><li>(21) 2004-35435</li><li>(22) 28.07.2004</li><li>(54) Tiskovina</li></ul> |
| <ul style="list-style-type: none"><li>(51) 21-04</li><li>(11) 32617</li><li>(21) 2004-35402</li><li>(22) 01.07.2004</li><li>(54) Párty stan</li></ul>               |  |

## PD4A

## Převod práv a ostatní změny majitelů patentů

- |  |  |
|--|--|
| <ul style="list-style-type: none"><li>(11) 305852</li><li>(21) 2007-701</li><li>(73) Horizon Pharma USA Rheumatology LLC, Lake Forest, 60045, IL, US</li></ul> | <ul style="list-style-type: none"><li>(11) 305852</li><li>(21) 2007-701</li><li>(73) Horizon Pharma Rheumatology LLC, Lake Forest, 60045, IL, US</li></ul> |
| <ul style="list-style-type: none"><li>(11) 305852</li><li>(21) 2007-701</li><li>(73) Horizon Therapeutics USA, Inc., Deerfield, 60015, IL, US</li></ul>        |  |

## PD1K

## Převod práv a ostatní změny majitelů užitných vzorů

- |   |  |
|---|--|
| <ul style="list-style-type: none"><li>(11) 37351</li><li>(21) 2023-41194</li><li>(73) Icontio Ltd., Manchester, Bexley Square 6 M3 6BZ, GB, jednající</li></ul> | <p>prostřednictvím Icontio Ltd., organizační složka, Brno, Štýřice, CZ</p> |
|---|--|

## PD4Q

## Převod práv a ostatní změny vlastníků průmyslových vzorů

- |   |   |
|---|---|
| <ul style="list-style-type: none"><li>(11) 30450</li><li>(21) 2001-33059</li><li>(73) Geberit International AG, 8645 Jona, CH</li></ul> | <ul style="list-style-type: none"><li>(11) 30450</li><li>(21) 2001-33059</li><li>(73) Geberit Holding AG, 8645 Jona, CH</li></ul> |
|---|---|

## QA9A

## Nabídka licence

- (73) Ošmera Pavel prof. Ing., CSc., Valchov, CZ
- (11) 310078
- (54) Stavebnice s prstenci a koulemi



## Zamítnuté a částečně zamítnuté přihlášky ochranných známek před zveřejněním

Kapitola obsahuje údaje o rozhodnutích o přihláškách ochranných známek, u kterých byly na základě provedeného věcného průzkumu shledány Úřadem důvody pro zamítnutí přihlášky ochranné známky podle ustanovení § 4 nebo 6 zákona č. 441/2003 Sb. Na základě toho Úřad vydal rozhodnutí o zamítnutí přihlášky podle ustanovení § 22 zákona č. 441/2003 Sb., a to pro celý seznam výrobků a služeb nebo pro jeho část. Údaje o výsledku rozhodnutí (zamítnutí přihlášky, částečné zamítnutí přihlášky) jsou uvedeny jako datum právní moci rozhodnutí/výsledek rozhodnutí.

(210) **O-569763**

(540)

**4 burgřičky s cibulkou**

(592) Slovní

07.06.2024/NABYTÍ P.M. - ZAMÍTNUTÍ PŘIHLÁŠKY

(210) **O-587885**

(540)



(210) **O-583984**

(540)

**PEDAGOGICKÝ SVĚT**

(592) Slovní

15.06.2024/NABYTÍ P.M. - ZAMÍTNUTÍ PŘIHLÁŠKY

(210) **O-586079**

(540)

**Měkké sklo**

(592) Slovní

15.06.2024/NABYTÍ P.M. - ZAMÍTNUTÍ PŘIHLÁŠKY

(210) **O-586682**

(540)

**Asociace MBA**

(592) Slovní

14.06.2024/NABYTÍ P.M. - ZAMÍTNUTÍ PŘIHLÁŠKY

(593) Obrazová

24.05.2024/NABYTÍ P.M. - ZAMÍTNUTÍ PŘIHLÁŠKY

(210) **O-587131**

(540)

**Premium Dental Care**

(592) Slovní

23.05.2024/NABYTÍ P.M. - ZAMÍTNUTÍ PŘIHLÁŠKY

(210) **O-587888**

(540)



(210) **O-587287**

(540)

**Elektroenergetické datové centrum**

(592) Slovní

15.06.2024/NABYTÍ P.M. - ZAMÍTNUTÍ PŘIHLÁŠKY

(593) Obrazová

24.05.2024/NABYTÍ P.M. - ZAMÍTNUTÍ PŘIHLÁŠKY

(210) **O-587336**

(540)

**nezávislý cestovatel**

(592) Slovní

24.05.2024/NABYTÍ P.M. - ZAMÍTNUTÍ PŘIHLÁŠKY

(210) **O-590471**

(540)

**Lanškrounské fórum**

(592) Slovní

14.06.2024/NABYTÍ P.M. - ČÁSTEČNĚ ZAMÍTNUTÍ PŘIHLÁŠKY

(210) **O-590600**

(540)

**Bezinka**

(592) Slovní

14.06.2024/NABYTÍ P.M. - ZAMÍTNUTÍ PŘIHLÁŠKY

(210) **O-590942**  
(540)



(593) Obrazová  
15.06.2024/NABYTÍ P.M. - ZAMÍTNUTÍ PŘIHLÁŠKY

---

(210) **O-591045**  
(540)

**Naše Haná**

(592) Slovní  
14.06.2024/NABYTÍ P.M. - ZAMÍTNUTÍ PŘIHLÁŠKY

---

(210) **O-591235**  
(540)

**Myči.cz**

(592) Slovní  
11.06.2024/NABYTÍ P.M. - ZAMÍTNUTÍ PŘIHLÁŠKY

---

## Přehled zveřejněných přihlášek ochranných známek

Přihlášky ochranných známek, které byly na základě výsledků formálního a věcného průzkumu provedeného Úřadem shledány schopné zápisu do rejstříku ochranných známek, jsou obsaženy v této kapitole. Důležitou právní skutečností je, že zveřejněním přihlášky ochranné známky v této kapitole Věstníku (§ 23 zákona č. 441/2003 Sb.) začíná běžet zákonná tříměsíční lhůta pro podání námitek podle ustanovení § 25 zákona č. 441/2003 Sb.

Číselný přehled (210)											
O-557699	O-590251	O-590471	O-590512	O-590773	O-590780	O-590895	O-590960	O-591107	O-591305	O-591681	O-591715
O-591722	O-591723	O-591739	O-591860	O-591958	O-591959	O-591970	O-591973	O-592050	O-592085	O-592086	O-592101
O-592163	O-592170	O-592232	O-592233	O-592234	O-592263	O-592315	O-592316	O-592354	O-592407	O-592510	O-592517
O-592518	O-592525	O-592532	O-592558	O-592599	O-592623	O-592626	O-592656	O-592685	O-592692	O-592694	O-592695
O-592697	O-592743	O-592752	O-592754	O-592766	O-592858	O-592866	O-592900	O-592908	O-592909	O-592910	O-592911
O-592912	O-592914	O-593038	O-593039	O-593060	O-593062	O-593065	O-593081	O-593085	O-593087	O-593088	O-593089
O-593090	O-593114	O-593155	O-593161	O-593303	O-593317	O-593318	O-593319	O-593324	O-593325	O-593326	O-593339
O-593355	O-593361	O-593362	O-593380	O-593381	O-593382	O-593383	O-593441	O-593459	O-593460	O-593462	O-593463
O-593464	O-593469	O-593470	O-593477	O-593486	O-593493	O-593494	O-593495	O-593496	O-593497	O-593532	O-593533
O-593537	O-593545	O-593565	O-593575	O-593576	O-593577	O-593578	O-593599	O-593600	O-593603	O-593607	O-593608
O-593613	O-593614	O-593617	O-593618	O-593619	O-593620	O-593630	O-593631	O-593632	O-593638	O-593639	O-593640
O-593652	O-593653	O-593657	O-593678	O-593710	O-593712	O-593716	O-593747	O-593761	O-593762	O-593763	O-593765
O-593766	O-593767	O-593787	O-593789	O-593791	O-593894	O-593998	O-593999				

## Zveřejněné přihlášky ochranných známek

(210) **O-557699**  
(220) 09.08.2019  
(320) 09.08.2019  
(540)



(593) Obrazová  
(511) (45) právní služby, zejména služby advokátní.  
Třídy výrobků a služeb:

45  
(591) Barevná  
(730) **Advokátní kancelář Hartmann, Jelínek, Fráňa a partneři, s.r.o.**,  
Sokolovská 5/49, Praha 8, Karlín, 18600, CZ

(210) **O-590251**  
(220) 19.12.2023  
(320) 19.12.2023  
(540)



(593) Obrazová  
(511) (8) stolní přibory; (16) papír, papírenské výrobky, a to alba, balící papír, blahopřání, pohlednice, desky na dokumenty, karty, obaly na lahve z papíru nebo lepenky, ochranné obaly na knihy, papírové kornouty, obtisky, šablony, papírové vložky, pořadače, periodické a neperiodické tiskoviny, katalogy, prospekty, plakáty, letáky a jiné propagační, reklamní či informační materiály na papírovém nosiči, tiskopisy, výstupy počítačů v tištěné podobě, cenovky, visačky, paragony, jídelní lístky, stravenky, pohlednice, fotografie a jiná vyobrazení, kalendáře, diáře, kancelářské a psací potřeby, obálky, obaly a tašky z papíru a plastů náležející do třídy 16, papírové ubrusy, ubrousky, ručníky a utěrky, banketní sukně, kapesníky, prostírání papírová, papírové filtry, sáčky na odpadky z papíru a plastických hmot, papírové podložky pro nápojové sklo, tabule školní, tabule reklamní z papíru nebo lepenky, vývsní štíty, upomínkové a dekorativní předměty z papíru; (21) porcelánové, keramické a skleněné výrobky užité, stolní a nápojové soupravy (nádobí), jednotlivé výrobky stolního či nápojového nádobí ze skla, porcelánu a keramiky, stolní nádobí z plastů a kovů náležející do třídy 21, čajníky (ne z drahých kovů), cedníky a sítky na čaj (ne z drahých kovů), schránky, košíky a ošatky na chléb a jiné pečivo náležející do tř. 21, podnosy a tácy pro stolování (ne z drahých kovů), poklopy na potraviny, nádoby na přepravu pokrmů a nápojů, kuchyňské nádobí spadající do třídy 21, lahve, baňky, karafy, demižóny, kelímky, podnosy a tácky z papíru a plastů pro jednorázové použití, držáky toaletního papíru, dávkovače tekutého mýdla, držáky na mýdlo, schránky na dávkování papírových ručníků (držáky), utěrky a prachovky na nábytek a úklid, hadry na čištění, rukavice pro domácnost, chladič boxy a chladič nádoby náležející do třídy 21, krabice na jídlo, tepelně izolační nádoby na jídlo a nápoje náležející do třídy 21; (25) oděvy všeho druhu, uniformy, pracovní oděvy, měkkýši neživí v různých úpravách, ovoce zavařované, kandované, konzervované, mražené, ovocné rosoly, ovocné saláty, ovocné dřeně, ovocné kúry, ovoce sušené, luštěniny v různých úpravách, zelenina zavařovaná, konzervovaná, nakládaná, mražená, sušená, bramborové lupínky, krokety a hranolky, polévky, bujóny,

výrobky z vajec, tofu, hotová jídla převážně masná, rybí, luštěninová, zeleninová a ovocná; (35) zprostředkování obchodu potravinářskými výrobky, zprostředkování obchodu hotovými jídly a mraženými jídly, zprostředkování obchodu konzervářskými výrobky, zeleninovými výrobky, ovocnými výrobky, masnými výrobky, mlékařskými výrobky, vaječnými výrobky, čerstvým ovocem a čerstvou zeleninou, zprostředkování obchodu zprostředkování obchodu nealkoholickými nápoji, zprostředkování obchodu pivem, zprostředkování obchodu alkoholickými nápoji, zprostředkování obchodu tabákovými výrobky a potřebami pro kuřáky, předvádění a nabízení zboží, prezentace služeb, propagační a reklamní činnost, řízení obchodní společnosti, obchodní administrativy, vedení účetnictví, průzkum trhu, soustředování a poskytování obchodních a podnikatelských informací, reklamní, propagační a inzertní činnost, vydávání a šíření reklamních a propagačních materiálů; (43) služby v oboru stravování a ubytování, provozování restaurací, jídelen, bufetů, kantýn, kiosků s občerstvením a jiných provozoven rychlého občerstvení, poskytování přechodného ubytování, pronajímání jednacích místností, salónů a salónek, cateringové služby.

Třídy výrobků a služeb:  
8, 16, 21, 25, 29, 35, 43

(591) Barevná  
(730) **SOKOREST, s.r.o.**, Staré náměstí 69, Sokolov, 35601, CZ  
(740) Mgr. Dita Fialová, patentová zástupkyně, Hradní 301/9, Loket, 35733

(210) **O-590471**  
(220) 02.01.2024  
(320) 02.01.2024  
(540)

### Lanškrounské fórum

(592) Slovní  
(511) (35) marketing, propagační činnost, reklama, propagace, reklama a marketing on-line webových stránek, reklama, včetně on-line reklamy na počítačové síti, přímý marketing; (36) získávání finančních prostředků pro politické účely, získávání finančních prostředků pro politické subjekty, získávání finančních prostředků pro charitativní účely; (41) organizování rekreačních aktivit, on-line publikování multimediálních materiálů; (45) politické služby, služby v oblasti politické komunikace.

Třídy výrobků a služeb:  
35, 36, 41, 45

(730) **Vetřý Radim Mgr.**, Česká 332, Lanškroun, Ostrovské Předměstí, 56301, CZ

(210) **O-590512**  
(220) 04.01.2024  
(320) 04.01.2024  
(540)

### Tlapkiáda

(592) Slovní  
(511) (18) oblečky pro domácí zvířata; (21) potřeby pro zvířata obsažená v této třídě; (31) krmiva a potrava pro zvířata; (35) maloobchodní prodej krmiva pro zvířata, velkoobchodní prodej krmiva pro zvířata, reklamní, marketingové a propagační služby, styk s veřejností, propagace výrobků a služeb třetích stran prostřednictvím teleshoppingu; (36) pořádání sbírek, pořádání dobročinných sbírek; (39) přeprava zvířat, přeprava domácích zvířat; (41) drezúra zvířat, vzdělávací a školicí služby, služby v oblasti vzdělávání, zábavy a sportu, pobavení, organizování konferencí a soutěží, zábava vztahující se ke sportu, služby prodeje vstupenek (zábava), rezervace vstupenek na vzdělávací, zábavní a sportovní aktivity a akce a související rezervací služby, výstavy psů, výstavy zvířat, výstavy a výcvik zvířat, příprava a pořádání sportovních soutěží, pořádání soutěží (vzdělávacích nebo zábavních), fotografování; (43) hotely pro zvířata, penziony pro zvířata; (44) zemědělské služby (chov zvířat), služby dávkování krmiva pro zvířata, služby péče o zdraví zvířat, poskytování informací týkajících se chovu zvířat, zvířata chovaná v domácnosti (péče o čistotu), služby péče o vzhled a čistotu zvířat; (45) hlídání domácích zvířat.

Třídy výrobků a služeb:  
18, 21, 31, 35, 36, 39, 41, 43, 44, 45

(730) **Happy Tail, z.s.**, Nové Dvory 21, Sedlec-Prčice, 25791, CZ

(210) **O-590773**

(220) 17.01.2024

(320) 17.01.2024

(540)

## DÍLNA 44

(592) Slovní

(511) (18) kůže a imitace kůže, surové kůže a usně; (25) oděvy, obuv; (40) zpracování textilií, kůže a kožešin; (41) služby v oblasti vzdělávání, zábavy a sportu, výchova, školicí služby; (42) průmyslový a grafický design, návrhářství.

Třídy výrobků a služeb:

18, 25, 40, 41, 42

(730) **SALTIC s.r.o.**, Šedesátá 7046, Zlín, 76001, CZ

(210) **O-590780**

(220) 17.01.2024

(320) 17.01.2024

(540)

## Alura

(592) Slovní

(511) (6) kovové materiály pro stavebnictví a konstrukce, kovové budovy a konstrukce, kovové konstrukce pro zasklívací systémy a výkladeč, kovová kování pro stavebnictví, kovová okna, dveře, vrata, dveřní a okenní rámy a zárubně, vrata kovová navíjecí a lamelová, rolety kovové navíjecí a lamelové, kovová mřížoví, kovové nosníky, kovové konstrukce pro zábradlí, kovová obložení staveb; (19) nekovové materiály pro stavebnictví a konstrukce, zasklívací systémy, okenní a výkladcová skla, nekovová okna, dveře, vrata, dveřní a okenní rámy a zárubně, vrata plastová navíjecí a lamelová, venkovní rolety lamelové plastové navíjecí; (37) stavební služby, instalace a opravy zasklívacích systémů a výkladců, instalace a opravy oken, dveří a vrat, instalace technických systémů budov, stavba montovaných konstrukcí, obchodních stánků a obchodů, klempířství.

Třídy výrobků a služeb:

6, 19, 37

(730) **Alura stavební spol. s r.o.**, K pérovně 1611/15, Praha 10, Hostivař, 10200, CZ

(740) **Mgr. Michal Vojáček**, advokát, Studentská 541/3, Praha 6, Dejvice, 16000

(210) **O-590895**

(220) 23.01.2024

(320) 23.01.2024

(540)



(593) Obrazová

(511) (1) nemrznoucí náplně do ostříkovačů, chemické impregnační přípravky pro kůži, plastické hmoty a textilie, sůl na rozmrazování, demineralizovaná voda (ne k lékařským účelům), rozpouštědla a ředidla; (3) hygienické přípravky jako toaletní potřeby, vlhčené kosmetické ubrousky, dětské čistící ubrousky, papírové ručníky napuštěné čistícími prostředky, papírové ručníky napuštěné kosmetickými přípravky, napuštěné papírové ubrousky na čištění stolního nádobí, vlhké papírové ručníky na ruce napuštěné kosmetickou vodou, papírová mýdla pro osobní použití, čistící ubrousky pro dámskou intimní hygienu, přípravky pro čištění, leštění, odmašťování a broušení, přípravky na mytí nádobí, přípravky na mytí nádobí a soli pro myčky nádobí, mýdla, přípravky pro čištění a údržbu pro domácnost, amoniak (čpavek) na čištění, přípravky pro čištění a údržbu vozidel, přípravky na odstraňování vodního kamene k použití v domácnosti, přípravky pro čištění a údržbu nábytku, vlhčené ubrousky napuštěné přípravky na čištění, přípravky pro bělení a jiné prací prostředky, činidla na odstraňování skvrn, škroby pro praní a žehlení, parfemovaná voda na

žehlení prádla, krémy na obuv, přípravky na čištění obuvi, pokojové vonné přípravky; (5) farmaceutika, léčebné a veterinární přípravky, hygienické přípravky pro zdravotnické účely, hygienické přípravky k léčebným účelům, hygienické výrobky pro léčebné účely, dietetické potraviny a přípravky upravené pro léčebné či veterinární účely, potraviny pro kojenče a batolata, potravinové doplňky pro lidskou spotřebu a zvířata, náplasti, obvazové materiály a krytí, dezinfekční přípravky, přípravky na hubení škůdců, papírové plenky, jednorázové papírové plenky, dětské pleny, jednorázové papírové plenkové kalhotky pro děti, papírové vložky do plen, papírové plenky pro inkontinentní osoby, vlhké papírové ručníky napuštěné léčivým krémem, hygienické tampony, hygienické vložky, menstruační hygienické potřeby, krmivo pro zvířata s léčivými přísadami, vitamínové a minerální přípravky pro domácí zvířata, dietetické potraviny přizpůsobené k veterinárnímu použití, farmaceutické výrobky pro veterinární účely, přípravky na mytí zvířat, přísady do krmiv pro domácí zvířata pro léčebné účely, dezinfekční látky k použití v domácnosti, vlhčené ubrousky napuštěné dezinfekčními přípravky, osvěžovače vzduchu (deodoranty), čištění vzduchu (přípravky na - ), přípravky pro odstraňování zápachu určené pro použití na koberce, textil a ve vzduchu; (8) ruční nářadí a nástroje (na ruční pohon), přístroje, břitvy, žiletky a holicí strojky, kráječce na vejce, kleště na nehty, nůžky, nože; (11) elektrické dávkovače pro pokojové deodoranty, elektrické dávkovače na osvětlení vzduchu, elektrická zařízení na čištění vzduchu v místnosti, elektrická deodoranční zařízení na dávkování vůni, elektrické osvětlení na vánoční stromky, kávovary, LED žárovky, žárovky; (16) papír a lepenka, tiskárenské výrobky, papírnické zboží a kancelářské potřeby s výjimkou nábytku, lepidla pro kancelářské potřeby nebo pro domácnost, plastové archy, fólie a sáčky pro balení a obaly, papírové kapesníky, papírové utěrky, papírové ručníky, papírové ubrousky, toaletní papír, kuchyňský papír v rolích, štočky; (21) domácí a kuchyňské potřeby a nádoby, nádobí na vaření a nádobí na stolování, kromě nožů, vidliček a lžic, hřebeny a mycí houby, kartáče, ne však malířské štětce, pomůcky pro čištění, výrobky ze skla, porcelánu a kameniny, žehlicí prkna, potahy na žehlicí prkna nebo žehlicí stoly, smetáky, lopatky na smet, sady na zametání tvořené lopatkou a smetáčkem, kbelíky, čistící potřeby, utěrky na úklid, hadry na utírání prachu, mycí houby k domácímu použití, skelná vata (jiná než na izolaci), rukavice k domácímu použití, ruční nástroje na čištění, kbelíky s nástavci na ždímání mopu, ždímače mopů, pérové smetáky, koše na použití v domácnosti, koše na prádlo pro domácnost, prádelní koše, sušáky na prádlo, prádelní sušáky, košíčky na prádlo, věšáky na sušení oděvů, lepicí válečky na nečistoty, elektrická zařízení na odstraňování chuchvalců vlasů/chlupů/prachu; (28) hry, hračky a výrobky určené ke hraní, cvičební a sportovní potřeby, vánoční ozdoby, akční figurky, autička na dálkové ovládání, autička na hraní, boby, bublifuky, deskové hry, konfety, míče na míčové hry, létající talíře, party balonky; (29) maso, ryby, drůbež a zvěřina, masové výtažky, konzervované, mražené, vařené ovoce a zelenina, želé, džemy, kompoty, vejce, mléko, sýry, máslo, jogurty a jiné mléčné výrobky, potravinářské oleje a tuky, zpracované mořské plody a měkkýši, rybí pomazánka, ryby v olivovém oleji, rybí vývar, občerstvení sestávající převážně z ryb, rybí želé, rybí krokety, dušené nebo opečené koláče pouze z rybí pasty (kamaboko), rybí klobásy, korýši, neživí, rybí jikry, připravené, oliheň (připravená), krabi, zpracování, langusty, zpracované, hlemýžďi, zpracované ryby, maso, masové pomazánky, náhražky masa, drůbež, zvěřina, masové výtažky, před-balená jídla sestávající se převážně z mořských plodů, saláty jako předkrmky, hotová jídla z masa (převážně maso), hotová jídla z drůbeže (převážně drůbež), hotová jídla obsahující (zejména) vejce, hotová jídla sestávající ze zeleniny, hotová jídla obsahující slaninu, hotová jídla sestávající se převážně z mořských plodů, hotová jídla převážně ze zvěřiny, instantní polévka, polévky, vývar (polévka), bujónové kostky, kuřecí vývar, telecí vývar, vývar (consommé), koncentráty do polévek, bujóny (připravené), zpracované ovoce, houby a zelenina (včetně ořechů a luštěnin), ovocné dezerty, svačiny na bázi ovoce, hotové saláty, sušené švestky, banánové chipsy, bramborové chipsy, nakládané ovoce, nakládaná zelenina, ovocné chipsy, ovocné želé, ovocná dřev, ovocné saláty, zelenina vařená, vařené ovoce, pražené ořechy, solené ořechy, řezané ovoce, řezaná zelenina, sušené jedlé řasy, sušené jedlé houby, výrobky ze sušeného ovoce, sušené ovoce, krystalizované ovoce, kandované ořechy, bramborové lupínky, noky na bázi brambor, knedlíky na bázi brambor, bramborové palačinky, bramborové lívance, bramborové kaše, bramborový salát, bramborové občerstvení, konzervované ovoce, konzervovaná zelenina, smíšené okurky, svačinky na bázi ořechů, bramborové hranolky, tyčinky na bázi ovoce a ořechů, občerstvení na bázi kokosu, lehká jídla na bázi zeleniny, lehká jídla na bázi luštěnin, lehká jídla na bázi ořechů, občerstvení na bázi mléka, občerstvení na bázi tofu, občerstvení z jedlých mořských řas, konzervovaná rajčata, rajčatové výtažky, občerstvení na bázi sušeného ovoce, připravené zeleninové produkty, hotové ovoce, pomazánky převážně z ovoce, ovocná pomazánka,

ovocná marmeláda, marmeláda, žloutek z vajec, vejce v prášku, bílky pro kulinářské účely, bílek, mléko, mléčné produkty, máslo, sýr, sýrové výrobky, smetana (mléčné výrobky), šlehačka, jogurt, tvaroh, nápoje vyrobené z mléčných výrobků, kokosové mléko, sušené mléko pro potravinářské účely, náhražky mléka, syrovátka, mléčné pudinky, dezerty vyrobené z mléčných výrobků, omáčky (dípy), tzatziki, koncentrované máslo, máslový olej, přepuštěné máslo, kokosový olej a tuk (pro potraviny), kukuřičný olej pro potraviny, ořechové oleje, řepkový olej, sušené ovoce, směsi sušeného ovoce, výrobky ze sušeného ovoce, ovocné lupínky, sušená zelenina, směsi sušené zeleniny, sušené ochucovací přísady - jmenovitě sušené ovoce, směsi sušeného ovoce, ovocné lupínky, sušené ořechy, sušený kokos, sušené kokosové ořechy, svačinky na bázi ovoce, svačinky na bázi sladké kukuřice, zpracované ořechy, mleté ořechy, blanširované ořechy, kandované ořechy, ochucené ořechy, loupané ořechy, jedlé ořechy, kořeněné ořechy, sušený kokos, upravené lískové oříšky, vlašské ořechy, upravené pekanové ořechy, para ořechy, upravené kešu ořechy, upravené makadamové ořechy, směsi pochutin obsahující zpracované ovoce a zpracované ořechy, ořechové tyčinky, upravená semena, upravená slunečnicová semínka, jedlá semena, rozinky, aspiky, rosoly jedlé, ovoce a zelenina na mazání, pomazánky na bázi ořechů, pomazánky z lísko-oříškového krému, kokosové mléko (nápoj), arašidové mléko, mandlové mléko (nápoje), nápoje na bázi kokosového mléka, nápoje na bázi mandlového mléka, nápoje na bázi arašidového mléka, mléčné nápoje obsahující ovoce, mléčné nápoje s kakaem, mléčné nápoje s obsahem ovsu, nápoje na bázi ovsu (náhražky mléka); (30) káva, čaj, kakao a náhražky kávy, rýže, těstoviny a nudle, tapioka a ságo, mouka a přípravky vyrobené z obilnin, pečivo, pečivo a cukrovinky, čokoláda, zmrzliny, sorbety a jiné produkty určené ke konzumaci v mraženém stavu, cukr, med, melasa, droždí, kypřící prášek do pečiva, sůl, koření, kořeněné přísady, koření, konzervované byliny, ocet, omáčky a jiná ochucovadla, led (zmrazená voda), cereální přípravky, preclíky, briosky, žemle s fazolovým džemem, frankfurtské sendviče, sušenky, dorty, dortové směsi, cukrovinky z mouky, přípravná jídla na bázi rýže, hotová jídla obsahující těstoviny, hotová jídla ve formě pizzy, korpusy na pizzu, základy na pizzu, pizzy (přípravené), čerstvé těstoviny, těstoviny s náplní, sušené těstoviny, nudle, ravioli, těsta na bázi mouky, hotové těstoviny, sendviče, svačina na bázi obilovin, svačina na bázi rýže, potraviny pro lehké občerstvení sestávající z cereálních výrobků, pochoutky z bramborové mouky, lehká jídla připravená z kukuřice, občerstvení vyrobené z müsli, balené potraviny sestávající z rýže s masem, rybami nebo zeleninou, paštiky (pâtés en croûte) – zapečené v těstě, pečivo obsahující zeleninu a maso, pečivo obsahující zeleninu a drůbež, pečivo obsahující krémy a ovoce, svačinky vyrobené z kukuřice, svačinky vyrobené z pšenice, obilné svačinky ochucené sýrem, popcorn, lupínky z obilovin, lupínky na bázi mouky, tortilové chipsy, tortilly, led a zmrzliny vhodné ke konzumaci, šerbety (zmrzliny), sorbety (zmrzliny z vody), mražený jogurt (ledové cukrovinky), cukroví (bonbóny), žvýkačka, čokoláda, čokoládové tyčinky, čokolády, hotové dezerty (na bázi čokolády), připravené dezerty (cukrovinky), připravené dezerty (moučníky), müsli tyčinky, sladké polevy a náplně a včelí produkty pro potraviny, prášek na pečení, droždí, sůl, hořčice, ocet, omáčky (kuchyňské přísady), koření, příchutě do potravin, jiné než éterické oleje, potraviny vyrobené z obilovin, snídaňové potraviny na bázi obilnin, přípravky z obilovin, potraviny na bázi ovsu, potraviny vyrobené z kukuřice, potravinářské směsi z obilninových vloček a sušeného ovoce, potraviny vyráběné z pražených cereálií, cereálie, cereálie připravené ke konzumaci, snídaňové cereálie, snídaňové cereálie obsahující ovoce, snídaňové cereálie obsahující vlákninu, snídaňové cereálie se směsí ovoce a vláknin, snídaňové cereálie obsahující med, snídaňové cereálie ochucené medem, cereální přípravky obalené v cukru a medu, zpracované cereálie do potravin pro lidskou spotřebu, svačinové občerstvení na bázi cereálií, svačinky na bázi mouky, müsli, pochutiny vyrobené z müsli, müsli dezerty, müsli tyčinky, cereální tyčinky, ovesné tyčinky, suchary, sušenky, směsi na sušenky, cereální sušenky pro lidskou spotřebu, ovesné sušenky pro lidskou spotřebu, vločky (cereální výrobky), ovesné vločky, kukuřičné lupínky, pšeničné vločky, ječné vločky, zpracovaná pohanka, zpracovaný oves, kaše, instantní ovesná kaše, ovesná kaše, kukuřičná krupice, zpracovaná semena jako chuťové přísady, sezamová semínka (chuťová přísada), ochucovadla - semínka chia, lněná semínka pro kulinářské použití (chuťová přísada), pomazánky na bázi čokolády, čokoládové pomazánky s oříšky, sladké pomazánky (med), sirupy, datlový sirup, čekankový sirup, rýžový sirup, třtinový sirup, kokosový sirup, javorový sirup, kukuřičný sirup, čokoládový sirup, sirup jako poleva, sirupy na ochucování, agávový sirup (přírodní sladidlo), ovocné šťávy, nápoje na bázi kaka, kakaové nápoje s mlékem, výrobky z kaka, kakaové směsi, potraviny s kakaovým základem, přípravky na kakaové bázi, instantní kakaový prášek, nápoje v prášku obsahující kaka, kakaové výtažky pro lidskou spotřebu, nápoje s čokoládovou příchutí,

náhražky čokolády, nápoje na bázi čokolády, ořechy v čokoládě; (31) zemědělské a zelinářské plodiny, akvakulturní, zahradnické a lesní produkty, zrna a semena k seti, čerstvé ovoce a zelenina, ořechy, bylinky, přírodní rostliny a květiny, cibule a hlízy, sazenice a semena pro pěstování rostlin, krmiva a nápoje pro zvířata, slad nezpracované obiloviny, nezpracované ořechy, čerstvé lískové ořechy, čerstvé vlašské ořechy, syrové kokosové ořechy, čerstvé pekanové ořechy, čerstvé para ořechy, arašidy (nezpracované), čerstvé oříšky kešu, ořechy (plody skořápkovin, nezpracované), mandle (plody, nezpracované), surová a nezpracovaná semena, nezpracovaná jedlá semena, slunečnicová semena nezpracovaná, nezpracovaná semínka chia, nezpracovaná jedlá lněná semínka, nezpracovaná kukuřice, nezpracovaná pohanka, nezpracovaný oves, nezpracované cereálie/obilniny, surová a nezpracovaná zrna, nezpracovaná zrna zvířata, krmiva, potrava a nápoje pro domácí zvířata, suchá, polovlhká a mokrá kompletní a doplňková krmiva pro domácí zvířata, jedlé pochoutky ke žvýkání pro domácí zvířata, směsi krmiv pro domácí zvířata, krmivo pro domácí zvířata ve formě žvýkacích předmětů, suchary vyrobené z obilnin pro domácí zvířata, jedlé pochoutky pro zvířata ke žvýkání, stravitelné kosti na žvýkání a tyčinky pro domácí zvířata, přísady do krmiv pro domácí zvířata, nikoli pro léčebné účely; (32) pivo a pivovarské výrobky, nealkoholické nápoje, minerální a syčené vody, ovocné nápoje a ovocné šťávy, džusy, sirupy na limonádu, ovocné sirupové nápoje, sirupy do nápojů, přípravky pro přípravu nápojů, nealkoholické nápoje ze sušeného ovoce, ovocné nápoje, zeleninové nápoje, ovocné šťávy, zeleninové šťávy, proteinové nápoje, nealkoholické nápoje na bázi medu, nápoje na bázi ořechů a sóji, nápoje na bázi ovsu (nikoli náhražky mléka), nápoje na bázi kokosu, nápoje ze šťávy z aloe vera, sirupy pro přípravu nápojů; (33) alkoholické nápoje (kromě piva), přípravky na výrobu alkoholických nápojů, alkoholické ovocné výtažky, alkoholické esence, alkoholické výtažky, digestivy (likéry a lihoviny); (34) tabák a náhražky tabáku, cigarety a doutníky, elektronické cigarety a ústní vaporizéry pro kuřáky, potřeby pro kuřáky, zápalky, zapalovače pro kuřáky; (35) velkoobchodní a maloobchodní činnost v oblasti výše uvedených výrobků ve tř. 1, 3, 5, 8, 11, 16, 21, 28, 29, 30, 31, 32, 33 a 34, v oblasti potravin, alkoholických a nealkoholických nápojů, domácích potřeb, drogerie, zahradnického zboží, potřeb pro táboření, elektrických spotřebičů, hraček, oblečení, papírenského zboží, obchodní řízení a provozování hypermarketů, supermarketů, maloobchodních prodejen s potravinami a obchodních domů, reklama, řízení podnikové činnosti, obchodní administrativní práce, kancelářské práce, přeskupování různého zboží (kromě jejich přepravy) pro třetí osoby za účelem umožnit spotřebiteli, aby si tyto výrobky mohl pohodlně prohlížet a nakupovat.

Třídy výrobků a služeb:

1, 3, 5, 8, 11, 16, 21, 28, 29, 30, 31, 32, 33, 34, 35

- (591) Barevná  
(730) **Globus ČR, v.o.s.**, Kostecká 822/75, Praha 9, Čakovice, 19600, CZ  
(740) Rott, Růžička & Guttman a spol., Výsočilova 1566, Praha 4, Michle, 14000

(210) **O-590960**

(220) 26.02.2024

(320) 26.02.2024

(540)

**AML HOLDING a.s.**

(592) Slovní

- (511) (35) zprostředkování obchodů, propagace, reklama a marketing online webových stránek, reklama a marketing, daňové poradenství (účetnictví), poradenství týkající se daňového účetnictví, pomoc v obchodní a podnikatelské činnosti, management a administrativní služby.

Třídy výrobků a služeb:

35

- (730) **AML Holding a.s.**, třída Míru 2800, Pardubice, Zelené Předměstí, 53002, CZ

(210) **O-591107**  
(220) 01.02.2024  
(320) 01.02.2024  
(540)

**PHONO**

(593) Obrazová  
(511) (9) elektrická komunikační zařízení, křemíkové substrátové disky (elektronika), elektrické kolektory, elektrické akumulátory, desky do akumulátorů (baterií), solární baterie, fotovoltaické články, fotovoltaické měniče, fotovoltaická zařízení a vybavení pro výrobu solární energie, fotovoltaická zařízení pro výrobu energie; (19) nekovové střešní panely vybavené solárními články, laťe nekovové, pilíře nekovové, nekovové střešní panely vybavené fotovoltaickými články, oplátování pro stavebnictví nekovové, nekovové obložení pro stavebnictví, vyztužovací materiály pro stavebnictví nekovové, nekovové stavební materiály, dřevěná střešní krytina, nekovové stavební panely.

Třídy výrobků a služeb:  
9, 19

(730) **SUMEC Energy Holdings Co., LTD.**, No.1 Xinghuo Road, Nanjing High-tech Development Zone, Nanjing City, Jiangsu Province, CN  
(740) Mgr. Zuzana Čabart Šimonovská, LL.M., advokátní kancelář, Mgr. Zuzana Čabart Šimonovská LL.M., Václavské náměstí 2132/47, Praha 1, Nové Město, 11000

(210) **O-591305**  
(220) 11.02.2024  
(320) 11.02.2024  
(540)

**WoodVent**

(593) Obrazová  
(511) (3) vůně do automobilů, aromatické oleje, aromatické esenciální oleje, aromatické látky (éterické oleje), aromatické výtažky, aroma difuzéry s rákosovými tyčinkami, vůně, vůně pro osobní použití, aromatické látky na vůně, vonné přípravky, kosmetické přípravky, parfumerie, přípravky pro osobní hygienu, vonné dřevo, voňavkářské výrobky, přírodní voňavkářské výrobky, voňavkářské výrobky z cedrového dřeva, vonné oleje, míchané vonné oleje, vonné oleje ze santalového dřeva, vonné tyčinky, vonné sáčky, vonné směsi, pokojové vonné přípravky, pokojové vonné spreje, pokojové vonné výrobky, vonné přípravky pro domácnost, čisticí prostředky a vonné přípravky (jiné než pro osobní potřebu); (20) truhlářské výrobky, sochy, figurky, umělecké předměty a ozdoby a dekorativní předměty, vyrobené z materiálů jako dřevo, vosk, sádra nebo umělá hmota, zahrnuté v této třídě; (21) difuzéry aromatických olejů (jiné než vonné tyčinky), destičky pro rozptylování aromatického oleje, aromalampy, lampy na vonné oleje, vonné lampy na éterické oleje, stojany na vonné tyčinky, stojany na vonné tyčinky (pro domácnost); (35) maloobchod, včetně internetového maloobchodního prodeje, ve vztahu k výše uvedeným výrobkům ve třídách 3 a 21, propagace, reklama a marketing online webových stránek, reklama, včetně online reklamy na počítačové síti, PPC reklama, zásilková reklama, televizní reklama, rozhlasová reklama, venkovní reklama, bannerová reklama, reklama v časopisech, přímá marketingová reklama, cílený marketing, maloobchodní služby zásilkového prodeje zaměřené na kosmetické

přípravky.  
Třídy výrobků a služeb:  
3, 20, 21, 35

(591) Barevná  
(730) **Kolářová Hana**, Mrzkovice 52, Světlá nad Sázavou, 58291, CZ

(210) **O-591681**  
(220) 27.02.2024  
(320) 23.02.2024  
(540)



(593) Obrazová  
(511) (35) reklama a propagace, analýzy ekonomiky podniku, obchodní průzkum a informační služby, pomoc v obchodních záležitostech, poradenské služby při vedení podniku a administrativní služby, vývoj koncepcí využití nemovitostí z provozně-ekonomického hlediska, vývoj koncepcí zásobování energiemi pro nemovitosti z provozně-ekonomického hlediska, vývoj projektů, plánování projektů, řízení projektů a vedení projektů, vždy z organizačního a provozně-ekonomického hlediska týkající se vývoje a výstavby nemovitostí, provozně-ekonomické a organizační služby stavebního dozoru a developera, vždy zejména pro úpravu pozemků, jakož i pro přípravu, monitorování a provádění stavebního projektu, obchodní služby a informační služby pro spotřebitele, a to obchodní zprostředkovatelské služby, organizování obchodních kontaktů, služby obchodního hodnocení, vyjednávací služby zaměřené na obchodní činnost, objednávkové služby (pro třetí strany), služby porovnávání cen, obstaravatelské služby pro třetí osoby, předplatitelské služby, a to zprostředkování smluv s dodavateli elektřiny, plánování a tvorba reklamních opatření, marketing, marketing i v digitálních sítích, on-line reklama, reklama prostřednictvím propagačních materiálů, organizační a provozně-ekonomická příprava katastrálního rozdělení budov na bytové vlastnictví; (36) pojišťovací služby, finanční služby, peněžní záležitosti a služby v oblasti nemovitostí, zejména provoz, pronájem a správa nemovitostí všeho druhu, plánování projektů v oblasti financí a investic; (37) výstavba stavebních komplexů, výstavba obytných a komerčních budov, výstavba budov; (42) plánování nemovitostí, navrhování kancelářských prostor.

Třídy výrobků a služeb:  
35, 36, 37, 42

(591) Barevná  
(730) **Baubergerstrasse GmbH & Co. KG**, Albert-Roßhaupter-Str. 43, 81369 Munich, DE  
(740) Havlík Švorčík a partneři, advokátní a patentová kancelář, JUDr. Michal Havlík, Hálkova 1406/2, Praha 2, Nové Město, 12000

(210) **O-591715**  
(220) 28.02.2024  
(320) 28.02.2024  
(540)

**bespoke**  
LAWYERS

(593) Obrazová  
(511) (36) služby v oblasti nemovitosti; (41) vzdělávání, školení; (45) právní služby.  
Třídy výrobků a služeb:  
36, 41, 45  
(591) Barevná  
(730) **Malachová Alena JUDr.**, Na Zátorce 90/1, Praha 6, Bubeneč, 16000, CZ

(210) **O-591722**  
(220) 28.02.2024  
(320) 28.02.2024  
(540)

  
**TOP-MOBILNÍDOMY.CZ**

(593) Obrazová  
(511) (19) montované domy [připravené k montáži], ne kovové, konstrukce pro stavebnictví, ne kovové, přenosné stavby, ne kovové; (37) provádění bytových, občanských, dopravních, inženýrských a průmyslových staveb, ekologických staveb, opravy a rekonstrukce staveb včetně údržby, pronájem stavebního nářadí a jiných stavebních mechanismů; (42) projektová činnost v investiční a bytové výstavbě, její obstarávání, expertizy a znalecké posudky ve stavebnictví, inženýring, architektonické poradenství, architektura, design (umělecký a průmyslový), expertizy (kontrola budov a stavebních konstrukcí), hosting webových stránek, inženýrské práce (expertizy), konzultační služby v oblasti informačních technologií, poradenství architektonické, projekce (stavební), projektování, projektové technické studie, studie technických projektů.  
Třídy výrobků a služeb:  
19, 37, 42  
(591) Barevná  
(730) **TOP Mobilní domy s.r.o.**, Merhautova 434/14, Brno, Zábřovice, 61300, CZ  
(740) **ADVOKATNÍ KANCELÁŘ PELÍŠEK, NAVRÁTIL & PARTNEŘI, s.r.o.**, JUDr. Zdeněk Navrátil, advokát, Bašty 416/8, Brno, Brno-město, 60200

(210) **O-591723**  
(220) 28.02.2024  
(320) 28.02.2024  
(540)

  
**Lavaró House**

(593) Obrazová  
(511) (19) montované domy [připravené k montáži], ne kovové, konstrukce pro stavebnictví, ne kovové, přenosné stavby, ne kovové; (37) provádění bytových, občanských, dopravních, inženýrských a průmyslových staveb, ekologických staveb, opravy a rekonstrukce staveb včetně údržby, pronájem stavebního nářadí a jiných stavebních mechanismů; (42) projektová činnost v investiční a bytové výstavbě, její obstarávání, expertizy a znalecké posudky ve stavebnictví, inženýring, architektonické poradenství, architektura, design (umělecký a průmyslový), expertizy (kontrola budov a stavebních konstrukcí), hosting webových stránek, inženýrské práce (expertizy), konzultační služby v oblasti informačních technologií, poradenství architektonické, projekce (stavební), projektování, projektové technické studie, studie technických projektů.  
Třídy výrobků a služeb:  
19, 37, 42  
(591) Barevná  
(730) **Lavaró House s.r.o.**, Merhautova 434/14, Brno, Zábřovice, 61300, CZ  
(740) **ADVOKATNÍ KANCELÁŘ PELÍŠEK, NAVRÁTIL & PARTNEŘI, s.r.o.**, JUDr. Zdeněk Navrátil, advokát, Bašty 416/8, Brno, Brno-město, 60200

(210) **O-591739**  
(220) 19.05.2021  
(320) 04.05.2021  
(540)

**SAFEMELT**

(592) Slovní  
(511) (1) substance pro lepení pro průmyslové využití, teplem tavitelná lepidla, teplem tavitelná lepidla balená v nepřílnavé a tavitelné fólii.  
Třídy výrobků a služeb:  
1  
(730) **SAV HOLDING S.p.A.**, Via Polidoro da Caravaggio 3, I-20156 MILAN, IT  
(740) **Kania, Sedlák, Smola, s.r.o.**, Mendlovo náměstí 907/1a, Brno, Staré Brno, 60300

(210) **O-591860**  
(220) 05.03.2024  
(320) 05.03.2024  
(540)

**O'Che's Irish Bar Prague**

(592) Slovní  
(511) (43) bary, denní bary (v restauraci, hotelu).  
Třídy výrobků a služeb:  
43  
(730) **Matalevitch Philip**, Tvrdonická 481/4, Praha 5, Zličín, 15521, CZ  
(740) **MgA. Mgr. Pavel Kryl**, advokát, Na baště sv. Jiří 258/7, Praha 6, Hradčany, 16000

(210) **O-591958**  
(220) 10.03.2024  
(320) 10.03.2024  
(540)

  
**STAČILO!**

(593) Obrazová  
(511) (9) obsah s možností stažení a nahraný obsah; (16) papír a lepenka,



tiskárenské výrobky, papírnické zboží a vzdělávací potřeby, pytle a balicí a obalové materiály a materiály pro skladování z papíru, lepenky nebo z plastů; (35) reklamní, marketingové a propagační služby; (38) telekomunikační služby; (41) zveřejňování, oznamování a psaní textů (jiných než reklamních), služby v oblasti vzdělávání, zábavy a sportu; (45) politické služby.

Třídy výrobků a služeb:  
9, 16, 35, 38, 41, 45

- (591) Barevná  
(730) **Waic Vlastimil**, Hutnická 5289, Chomutov, 43004, CZ

- (210) **O-591959**  
(220) 10.03.2024  
(320) 10.03.2024  
(540)



- (593) Obrazová  
(511) (9) obsah s možností stažení a nahraný obsah; (16) papír a lepenka, tiskárenské výrobky, papírnické zboží a vzdělávací potřeby, pytle a balicí a obalové materiály a materiály pro skladování z papíru, lepenky nebo z plastů; (35) reklamní, marketingové a propagační služby; (38) telekomunikační služby; (41) zveřejňování, oznamování a psaní textů (jiných než reklamních), služby v oblasti vzdělávání, zábavy a sportu; (45) politické služby.

Třídy výrobků a služeb:  
9, 16, 35, 38, 41, 45

- (591) Barevná  
(730) **Waic Vlastimil**, Hutnická 5289, Chomutov, 43004, CZ

- (210) **O-591970**  
(220) 11.03.2024  
(320) 11.03.2024  
(540)

## Slavia zdravotní

- (592) Slovní  
(511) (5) výrobky farmaceutické včetně doplňkové výživy pro sportovce pro léčebné účely; (16) reklamní materiály a papírové brožury; (41) pořádání vzdělávacích akcí pro odbornou i laickou veřejnost v oblasti zdravotnictví, prevence nemocí a zdravotní osvěty, pořádání vzdělávacích a informačních kurzů pro zaměstnance zdravotnictví, sportovní a kulturní aktivity a jejich podpora, pořádání kulturně společenských akcí, pořádání vědeckých a odborných seminářů, kongresů, symposií a konferencí; (44) lékařské služby, poskytování ambulantní a hospitalizační zdravotní péče ve všech oborech medicíny, RTG vyšetření, angiografická vyšetření, ultrazvuková vyšetření a jiná vyšetření pro lékařské účely, provádění operačních výkonů, poskytování intenzivní péče, provádění anestézií, rehabilitační služby, fyzioterapie, lékařské poradenství, ošetrovatelské služby, lékařské služby, provoz krevní banky, provoz banky kostní dřeně, provozování sterilizačního centra, provozování rychlé záchranné služby, provozování klinické laboratoře, hematologie, onkologie, radioterapie, transplantací a replantační centrum, zdravotní koupele, výkon lékařské praxe včetně rehabilitačního lékařství a fyzikální léčebné terapie.

Třídy výrobků a služeb:  
5, 16, 41, 44

- (730) **Voldřich Martin MUDr.**, Vinohradská 208/14, Praha 2, Vinohrady, 12000, CZ  
(740) Bedrna a partneři s.r.o., advokátní kancelář, Jednořadá 1051/53, Praha 6, Bubeneč, 16000

- (210) **O-591973**  
(220) 11.03.2024  
(320) 11.03.2024  
(540)



- (593) Obrazová  
(511) (31) krmivo pro ryby určené pouze pro sportovní rybolov; (35) obchodně-poradenské a zprostředkovatelské služby v oblasti chovu a prodeje ryb, marketingové služby v oblasti sportovního rybolovu, reklamní a propagační činnost, předvádění výrobků a služeb v oblasti sportovního rybolovu; (41) organizování, pořádání a zprostředkování kulturních, sportovních, společenských a jiných zábavních akcí, vzdělávací, lektorská a publikační činnost v oblasti sportovního rybolovu, pořádání výstav nekomerčního charakteru, sportovní rybolov v povolených rybářských revírech, sportovní lov ryb na udici.

Třídy výrobků a služeb:  
31, 35, 41

- (730) **Suchánek Aleš**, Za Hřištěm 238, Dymokury, 28901, CZ

- (210) **O-592050**  
(220) 14.03.2024  
(320) 14.03.2024  
(540)

## PROMEDICUS domácí péče

- (592) Slovní  
(511) (5) hygienické přípravky pro využití ve zdravotnictví; (41) vzdělávací a školicí služby v oboru zdravotnictví; (44) služby zdravotní péče, poskytování lékařských informací ve zdravotnictví.

Třídy výrobků a služeb:  
5, 41, 44

- (730) **Štřihavka Petr, MBA**, č. p. 55, Chuderov, 40002, CZ  
(740) Mgr. Štěpán Ciprýn LL.M., advokát, Rumunská 1720/12, Praha 2, Nové Město, 12000

- (210) **O-592085**  
(220) 15.03.2024  
(320) 15.03.2024  
(540)

## Vennku

- (592) Slovní  
(511) (6) stavební konstrukce (kovové), ocelové konstrukce, sloupy (kovové), kovové mříže, kování pro nábytek (kovové), přenosné konstrukce (kovové), konstrukce (kovové), koše (kovové, nikoliv odpadkové pro domácnost), lamely (kovové), lana (kovová), madla (kovová), markýzy (kovové), stavební obložení (kovová), vnitřní obložení lamelové (kovové), oplocení (kovové), parkovací konstrukce (kovové) pro jízdní kola, pletivo (kovové), pletivo drátěné, poštovní schránky (kovové), stavební prefabrikáty

(kovové), převlékací kabiny (kovové), příčky kovových zábradlí, stavební příčky (kovové), reklamní sloupy (kovové), ocelové rolety, vnější rolety (kovové), schodiště (kovové stupně), schody (kovové), schodiště kovová, pojízdné schody (mobilní, kovové) pro odbavování cestujících, bezpečnostní schránky (kovové), schránky (kovové), schránky na ručníky (kovové), skleníkové konstrukce (kovové), skříňky (kovové), svodidla silniční (kovová), telefonní budky (kovové), zábradlí kovová, vnější žaluzie (kovové), odpadkové koše (kovové, jiné než pro domácnost), zastávkové přístřešky (kovové), mříže ke stromům (kovové), zastávkové označníky (kovové), zahrazovací sloupky (kovové), prodejní stánky (kovové), popelníky určené k umístění ve veřejných prostorech (kovové), pamětní desky (kovové); (19) stavební konstrukce (nekovové), konstrukce (nekovové), nástupiště (nekovová), sloupy (nekovové), ploty (nekovové), telefonní budky (nekovové), lázeňské kabiny (nekovové), nekovová zařízení pro parkování jízdních kol, mříže (nekovové), pamětní tabule (nekovové), schodiště (nekovová), schody (nekovové), sloupy na inzerci (nekovové), reklamní sloupy (nekovové), přenosné stavby (nekovové), silniční svodidla (nekovová), zábradlí (nekovová), vnější žaluzie (nekovové), odpadkové koše (nekovové, jiné než pro domácnost), zastávkové přístřešky (nekovové), mříže ke stromům (nekovové), zastávkové označníky (nekovové), zahrazovací sloupky (nekovové), prodejní stánky (nekovové); (37) stavebnictví, včetně oprav, údržby a instalačních služeb ve stavebnictví.

Třídy výrobků a služeb:  
6, 19, 37

(730) **Refuel s.r.o.**, Babákova 2153/8, Praha 4, Chodov, 14800, CZ  
(740) Macek and Partners, Mgr. Jiří Macek, Sázkavská 751/16, Praha 2, Vinohrady, 12000

(210) **O-592086**

(220) 15.03.2024  
(320) 15.03.2024  
(540)

# vennku

(593) Obrazová

(511) (6) stavební konstrukce (kovové), ocelové konstrukce, sloupy (kovové), kovové mříže, kování pro nábytek (kovové), přenosné konstrukce (kovové), konstrukce (kovové), koše (kovové, nikoliv odpadkové pro domácnost), lamely (kovové), lana (kovová), madla (kovová), markýzy (kovové), stavební obložení (kovová), vnitřní obložení lamelové (kovové), oplocení (kovové), parkovací konstrukce (kovové) pro jízdní kola, pletivo (kovové), pletivo drátěné, poštovní schránky (kovové), stavební prefabrikáty (kovové), převlékací kabiny (kovové), příčky kovových zábradlí, stavební příčky (kovové), reklamní sloupy (kovové), ocelové rolety, vnější rolety (kovové), schodiště (kovové stupně), schody (kovové), schodiště kovová, pojízdné schody (mobilní, kovové) pro odbavování cestujících, bezpečnostní schránky (kovové), schránky (kovové), schránky na ručníky (kovové), skleníkové konstrukce (kovové), skříňky (kovové), svodidla silniční (kovová), telefonní budky (kovové), zábradlí kovová, vnější žaluzie (kovové), odpadkové koše (kovové, jiné než pro domácnost), zastávkové přístřešky (kovové), mříže ke stromům (kovové), zastávkové označníky (kovové), zahrazovací sloupky (kovové), prodejní stánky (kovové), popelníky určené k umístění ve veřejných prostorech (kovové), pamětní desky (kovové); (19) stavební konstrukce (nekovové), konstrukce (nekovové), nástupiště (nekovová), sloupy (nekovové), ploty (nekovové), telefonní budky (nekovové), lázeňské kabiny (nekovové), nekovová zařízení pro parkování jízdních kol, mříže (nekovové), pamětní tabule (nekovové), schodiště (nekovová), schody (nekovové), sloupy na inzerci (nekovové), reklamní sloupy (nekovové), přenosné stavby (nekovové), silniční svodidla (nekovová), zábradlí (nekovová), vnější žaluzie (nekovové), odpadkové koše (nekovové, jiné než pro domácnost), zastávkové přístřešky (nekovové), mříže ke stromům (nekovové), zastávkové označníky (nekovové), zahrazovací sloupky (nekovové), prodejní stánky (nekovové); (37) stavebnictví, včetně oprav, údržby a instalačních služeb ve stavebnictví.

Třídy výrobků a služeb:  
6, 19, 37

(730) **Refuel s.r.o.**, Babákova 2153/8, Praha 4, Chodov, 14800, CZ

(740) Macek and Partners, Mgr. Jiří Macek, Sázkavská 751/16, Praha 2, Vinohrady, 12000

(210) **O-592101**

(220) 07.06.2024  
(320) 07.06.2024  
(540)



(593) Obrazová

(511) (30) pekárenské výrobky, cukrovinky, čokoláda a zákusky, chléb, měkké chlebové pečivo, chléb a pečivo, sladké pečivo, chlebové pečivo plněné ovocem, pečivo (typu housky, rohlíky), slané pečivo, křehké pečivo, mandlové pečivo, plněné pečivo, čokoládové pečivo, hotové zákusky [pečivo].

Třídy výrobků a služeb:  
30

(591) Barevná

(730) **Míkula** Jiří, Kudmáčova 1290, Turnov, 51101, CZ

(210) **O-592163**

(220) 19.03.2024  
(320) 19.03.2024  
(540)

## SHOPINK

(592) Slovní

(511) (24) textilie, domácí textil, froté (textil), bytové textil, textil nepromokavý, kuchyňský textil, koupelnový textil, podšívky (textil), textilní látky, potahy na židle, potahy na matrace, potahy na postele, ochranné potahy na nábytek, ofsetové textilní potahy, potahy na záchodová prkénka, textilní potahy na záchodové poklapy, potahy dětských postýlek, ložní potahy s volány, sypkovina (potahy na matrace a polštáře), přehozy na sedací vaky, náhradní potahy (volné) na sedací nábytek, záclony, krajkové záclony, hotové záclony, textilní výrobky a náhradní součásti pro textilní výrobky v rámci tř. 24, síťové záclony, textilní záclony na garnýže, textilní poutka na záclony, závěsy, záclony vyrobené z textilních materiálů, textilní nebo plastové závěsy a záclony, textilní materiály na okenní závěsy a záclony, textilní ubrusy, jednorázové textilní ubrusy, ubrusy (nikoliv papírové), voskované plátno na ubrusy, voskované plátno jako ubrusy; (35) reklama, marketing a propagační služby, bannerová reklama, reklama online, zásilková reklama, PPC reklama, venkovní reklama, rozhlasová reklama, televizní reklama, reklama (příprava), filmová reklama, obchodní propagace a reklama, reklama ve výtažích, reaktivní (ohlasová) reklama, propagace koncertů (reklama), přímá poštovní reklama, propagace cestování (reklama), přímá marketingová reklama, reklama v časopisech, reklama a inzerce pracovních míst, reklama na elektronických reklamních tabulích, reklama prostřednictvím mobilních telefonních sítí, reklama v oblasti finančních služeb, reklama formou platby za kliknutí, reklama prostřednictvím všech veřejných komunikačních prostředků, styk s veřejností, reklama na internetu pro třetí osoby, reklama v periodikách, brožurách a novinách, reklama týkající se dopravy a doručování, poradenské služby vztahující se k reklamě, online reklama v počítačových

komunikačních sítích, reklama prostřednictvím elektronických médií a zejména internetu, administrativní zpracování reklamaci v záruční době, služby navrhování obchodních značek (reklama a propagace), reklama, včetně online reklamy na počítačové síti, reklama v oblasti cestovního ruchu a cestování, propagace, reklama a marketing online webových stránek, reklama, zejména služby zaměřené na propagaci zboží, reklama v oblasti farmaceutických výrobků a výrobků pro in-vivo imaging, reklama zasíláním on-line propagace třetím stranám prostřednictvím elektronických komunikačních sítí, internetový marketing, organizování internetových aukcí, kompilování reklam k použití na internetových webových stránkách, optimalizace vyhledávače za účelem propagace internetových stránek druhých, provozování aukcí online, online objednávkové služby, poskytování obchodních informací online, služby v oblasti obchodních sítí online, poskytování online reklamního průvodce na zboží a služby jiných online prodejců na internetu, poskytování online obchodních informačních adresářů na internetu, poskytování online služeb týkajících se porovnávání cen, maloobchodní služby zaměřené na bytové textilie, maloobchod a velkoobchod s výše uvedenými výrobky ve tř. 24, obchodní služby s výše uvedenými výrobky ve tř. 24, obchodní informace pro spotřebitele, maloobchodní prodej oděvů, maloobchodní prodej oblečení, maloobchodní prodej vaků, maloobchodní prodej zavazadel, maloobchodní prodej nádobí, maloobchodní prodej šperků, maloobchodní prodej obuvi, maloobchodní prodej nábytku, maloobchodní prodej zahradnických produktů, maloobchodní prodej výživových doplňků, maloobchodní prodej toaletních potřeb, maloobchodní prodej papírnického zboží, maloobchodní prodej školních pomůcek, maloobchodní prodej sportovního vybavení, maloobchodní prodej šicí potřeb, maloobchodní prodej sportovních předmětů, maloobchodní prodej svátečních dekorací, maloobchodní prodej erotických pomůcek, maloobchodní prodej zahradnických potřeb, maloobchodní prodej pokrývek hlavy, obchodní řízení maloobchodních prodejen, maloobchodní služby v oblasti potravin, maloobchodní služby zaměřené na květiny, maloobchodní služby v oblasti sportovních potřeb, on line maloobchodní služby týkající se kosmetiky, maloobchodní zásilkové služby týkající se potravin (s výjimkou dopravy), on line maloobchodní služby zaměřené na oděvy, maloobchodní služby v oblasti módních doplňků, on line maloobchodní služby zaměřené na kabelky, on line maloobchodní služby zaměřené na zavazadla, on line maloobchodní služby zaměřené na hračky, maloobchodní služby týkající se automobilových dílů, maloobchodní služby týkající se automobilového příslušenství, maloobchodní služby v oblasti oděvních doplňků, maloobchodní služby v oblasti zahradnických výrobků, maloobchodní služby v oblasti vlasových přípravků, maloobchodní služby v oblasti zahradnických produktů, maloobchodní služby v oblasti zahradnického vybavení, maloobchodní prodejní služby zaměřené na koberce, maloobchodní služby týkající se chytrých hodinek, maloobchodní služby týkající se chytrých telefonů, služby maloobchodních prodejen potravin bez obsluhy, maloobchodní služby v oblasti domácích elektrických zařízení, maloobchodní služby v oblasti domácích elektronických zařízení, zásilkové maloobchodní služby zaměřené na oděvní doplňky (s výjimkou dopravy), maloobchodní služby v souvislosti se zahradnickým náčiním, maloobchodní prodej podestýlek a steliv pro zvířata, maloobchodní prodej chemikálií pro použití v zahradnictví, maloobchodní prodej předmětů sloužících k hygieně zvířat, maloobchodní prodej přípravků pro péči o zvířata, administrativní zpracování nákupních objednávek, administrativní zpracování objednávek, zprostředkování dovozu a vývozu, služby v oblasti dovozu a vývozu; (42) aktualizování internetových stránek, hosting internetových stránek, provozování internetových vyhledávačů, tvorba internetových webových stránek, navrhování a tvorba domovských stránek a internetových stránek, údržba internetových stránek pro třetí osoby, tvorba elektronicky uložených webových stránek pro online služby a internet, zkoušení textilu (testování textilií), architektonické služby v oblasti navrhování maloobchodních prostor.

Třídy výrobků a služeb:  
24, 35, 42

(730) **Online Project s.r.o.**, Komenského 1078/83, Plzeň, Bolevec, 32300, CZ

(210) **O-592170**  
(220) 20.03.2024  
(320) 20.03.2024  
(540)



(593) Obrazová  
(511) (20) stojan na rybářský prut; (25) rybářské oděvy, rybářská obuv; (28) rybářské pruty, držáky prutů, spojovací gumičky mezi rybářským prutem a vlascem, zařízení k použití na rybářský prut pro usnadnění rybolovných operací (rybářské nástroje); (35) maloobchodní a velkoobchodní prodej a zprostředkovatelské služby v oblasti nákupu a prodeje výrobků uvedených výše ve třídě 25 a 28, elektronický obchod a internetový obchod s výrobky uvedenými výše ve třídě 25 a 28.

Třídy výrobků a služeb:

20, 25, 28, 35

(730) **Malý David**, Přerovská 248, Kojetín, Kojetín I-Město, 75201, CZ  
(740) **PŘÍKRYL & BURDOVÁ** – patentová a známková kancelář, Mgr. Alena Burdová, Holešovská 1389, Hulín, 76824

(210) **O-592232**  
(220) 21.03.2024  
(320) 21.03.2024  
(540)

## TEMPUS DESIGN

(592) Slovní  
(511) (20) nábytek; (35) reklamní, inzertní a propagační činnost v oblasti nemovitostí, vyhledávání dat v počítačových souborech (pro třetí osoby) v oblasti nemovitostí, administrativní služby zabývající se poptávkami bydlení, aktualizace a údržba dat v počítačových databázích v oblasti nemovitostí, zprostředkování adres, obchodních a hospodářských kontaktů, průzkum trhu, obchodní poradenský servis pro spotřebitele, poskytování obchodních informací prostřednictvím internetových stránek, publikování obchodních studií v oblasti nemovitostí, management obchodních projektů v oblasti nemovitostí, velkoobchodní, maloobchodní a zásilkový prodej nábytku, dekorací, vybavení domácnosti a zahrad, merchandising, management obchodních projektů pro stavební projekty; (37) stavebnictví, provádění inženýrských staveb, příprava a provádění staveb, jejich změny a jejich odstraňování, výstavba, montáž, opravy a provoz energetických děl a teplotních zařízení, rozvodů a zařízení potřebných pro jejich provoz, zámečnictví (opravy), údržba a úklid nemovitostí, poradenská a konzultační činnost ve stavebnictví, výstavba a přestavba budov v občanské a investiční výstavbě, včetně dřevěných i zděných rodinných domů, činžovních domů a domů určených pro podnikatelské využití, údržba a opravy staveb, stavební úpravy v rámci dokončování staveb, developerská činnost ve stavebnictví, stavby bytových interiérů; (41) tvorba podcastů, služby vzdělávací agentury v oblasti designu a architektury, organizování soutěží (vzdělávacích nebo zábavních), tvorba rozhlasových programů, rozhlasové zpravodajství, publicistika, služby elektronického vydavatelství, psaní blogů, poskytování zábavy prostřednictvím podcastů, tvorba (psaní) obsahu pro podcasty, poskytování audiovizuálních pořadů, pořizování audiovizuálních záznamů a pořadů, organizování a pořádání kulturních nebo vzdělávacích akcí, výstav, přehlídek a veletrhů, a to i v on-line podobě, organizování a pořádání zábavních, kulturních a společenských akcí, event management; (42) projektová činnost ve výstavbě, včetně projektové činnosti v investiční

výstavbě, architektonické služby, architektonický výzkum, služby interiérové architektury, architektonické služby pro přípravu architektonických plánů, řízení architektonických projektů, služby architektonického plánování, příprava architektonických plánů, příprava architektonických projektů, služby architektonického designu, poradenství v oblasti architektury, stavební projektování, projektování budov (design), inženýrské služby, technické projektové studie v oblasti stavebnictví, technologické projektové studie, vypracování architektonických projektů, projekční činnost, autorský a technický dozor nad realizací staveb, služby managementu projektů v oblasti architektury a stavebního projektování, vizuální návrhy (služby), navrhování audiovizuálních tvůrčích prací, grafické navrhování propagačních materiálů, tvorba vizuálních 3D modelů, interiérový design, navrhování interiérů, navrhování kuchyní, poradenství v oblasti interiérového designu, poradenství v oblasti interiérového designu pro kancelářské prostory, ubytovací prostory (hotely, apartmány), restaurace a podnikatelské prostory obecně, navrhování staveb se zaměřením na kancelářské prostory, ubytovací prostory (hotely, apartmány), restaurace a podnikatelské prostory obecně; (44) zahradní architektura, navrhování zahrad, navrhování parků, péče o zahrady, parky a květinové záhony, údržba zahrad a parků, poradenské služby v oblasti zahradnictví.

Třídy výrobků a služeb:  
20, 35, 37, 41, 42, 44

- (730) **TEMPUS DESIGN a.s.**, V parku 2294/4, Praha 4, Chodov, 14800, CZ  
(740) Mgr. Karolína Kropíková, advokátka, Sokolovská 695/115b, Praha 8, Karlín, 18600

- (210) **O-592233**  
(220) 21.03.2024  
(320) 21.03.2024  
(540)

# TEMPUS DESIGN

- (593) Obrazová  
(511) (20) nábytek; (35) reklamní, inzertní a propagační činnost v oblasti nemovitostí, vyhledávání dat v počítačových souborech (pro třetí osoby) v oblasti nemovitostí, administrativní služby zabývající se poptávkami bydlení, aktualizace a údržba dat v počítačových databázích v oblasti nemovitostí, zprostředkování adres, obchodních a hospodářských kontaktů, průzkum trhu, obchodní poradenský servis pro spotřebitele, poskytování obchodních informací prostřednictvím internetových stránek, publikování obchodních studií v oblasti nemovitostí, management obchodních projektů v oblasti nemovitostí, maloobchodní a zásilkový prodej nábytku, dekorací, vybavení domácnosti a zahrad, merchandising, management obchodních projektů pro stavební projekty; (37) stavebnictví, provádění inženýrských staveb, příprava a provádění staveb, jejich změny a jejich odstraňování, výstavba, montáž, opravy a provoz energetických děl a teplárenských zařízení, rozvodů a zařízení potřebných pro jejich provoz, zámečnictví (opravy), údržba a úklid nemovitostí, poradenská a konzultační činnost ve stavebnictví, výstavba a přestavba budov v občanské a investiční výstavbě, včetně dřevěných i zděných rodinných domů, činžovních domů a domů určených pro podnikatelské využití, údržba a opravy staveb, stavební úpravy v rámci dokončování staveb, developernská činnost ve stavebnictví, stavby bytových interiérů; (41) tvorba podcastů, služby vzdělávací agentury v oblasti designu a architektury, organizování soutěží (vzdělávacích nebo zábavních), tvorba rozhlasových programů, rozhlasové zpravodajství, publicistika, služby elektronického vydavatelství, psaní blogů, poskytování zábavy prostřednictvím podcastů, tvorba (psaní) obsahu pro podcasty, poskytování audiovizuálních pořadů, pořizování audiovizuálních záznamů a pořadů, organizování a pořádání kulturních nebo vzdělávacích akcí, výstav, přehlídek a veletrhů, a to i v online podobě, organizování a pořádání zábavních, kulturních a společenských akcí, event management; (42) projektová činnost ve výstavbě, včetně projektové činnosti v investiční výstavbě, architektonické služby, architektonický výzkum, služby interiérové architektury, architektonické služby pro přípravu architektonických plánů, řízení architektonických projektů, služby architektonického plánování, příprava architektonických plánů, příprava architektonických projektů, služby architektonického designu, poradenství v oblasti architektury, stavební projektování, projektování budov (design), inženýrské služby, technické projektové studie v oblasti stavebnictví, technologické projektové studie, vypracování architektonických projektů,

projekční činnost, autorský a technický dozor nad realizací staveb, služby managementu projektů v oblasti architektury a stavebního projektování, vizuální návrhy (služby), navrhování audiovizuálních tvůrčích prací, grafické navrhování propagačních materiálů, tvorba vizuálních 3D modelů, interiérový design, navrhování interiérů, navrhování kuchyní, poradenství v oblasti interiérového designu, poradenství v oblasti interiérového designu pro kancelářské prostory, ubytovací prostory (hotely, apartmány), restaurace a podnikatelské prostory obecně, navrhování staveb se zaměřením na kancelářské prostory, ubytovací prostory (hotely, apartmány), restaurace a podnikatelské prostory obecně; (44) zahradní architektura, navrhování zahrad, navrhování parků, péče o zahrady, parky a květinové záhony, údržba zahrad a parků, poradenské služby v oblasti zahradnictví.

Třídy výrobků a služeb:  
20, 35, 37, 41, 42, 44

- (730) **TEMPUS DESIGN a.s.**, V parku 2294/4, Praha 4, Chodov, 14800, CZ  
(740) Mgr. Karolína Kropíková, advokátka, Sokolovská 695/115b, Praha 8, Karlín, 18600

- (210) **O-592234**  
(220) 21.03.2024  
(320) 21.03.2024  
(540)

# TEMPUS DESIGN

- (593) Obrazová  
(511) (20) nábytek; (35) reklamní, inzertní a propagační činnost v oblasti nemovitostí, vyhledávání dat v počítačových souborech (pro třetí osoby) v oblasti nemovitostí, administrativní služby zabývající se poptávkami bydlení, aktualizace a údržba dat v počítačových databázích v oblasti nemovitostí, zprostředkování adres, obchodních a hospodářských kontaktů, průzkum trhu, obchodní poradenský servis pro spotřebitele, poskytování obchodních informací prostřednictvím internetových stránek, publikování obchodních studií v oblasti nemovitostí, management obchodních projektů v oblasti nemovitostí, maloobchodní a zásilkový prodej nábytku, dekorací, vybavení domácnosti a zahrad, merchandising, management obchodních projektů pro stavební projekty; (37) stavebnictví, provádění inženýrských staveb, příprava a provádění staveb, jejich změny a jejich odstraňování, výstavba, montáž, opravy a provoz energetických děl a teplárenských zařízení, rozvodů a zařízení potřebných pro jejich provoz, zámečnictví (opravy), údržba a úklid nemovitostí, poradenská a konzultační činnost ve stavebnictví, výstavba a přestavba budov v občanské a investiční výstavbě, včetně dřevěných i zděných rodinných domů, činžovních domů a domů určených pro podnikatelské využití, údržba a opravy staveb, stavební úpravy v rámci dokončování staveb, developernská činnost ve stavebnictví, stavby bytových interiérů; (41) tvorba podcastů, služby vzdělávací agentury v oblasti designu a architektury, organizování soutěží (vzdělávacích nebo zábavních), tvorba rozhlasových programů, rozhlasové zpravodajství, publicistika, služby elektronického vydavatelství, psaní blogů, poskytování zábavy prostřednictvím podcastů, tvorba (psaní) obsahu pro podcasty, poskytování audiovizuálních pořadů, pořizování audiovizuálních záznamů a pořadů, organizování a pořádání kulturních nebo vzdělávacích akcí, výstav, přehlídek a veletrhů, a to i v online podobě, organizování a pořádání zábavních, kulturních a společenských akcí, event management; (42) projektová činnost ve výstavbě, včetně projektové činnosti v investiční výstavbě, architektonické služby, architektonický výzkum, služby interiérové architektury, architektonické služby pro přípravu architektonických plánů, řízení architektonických projektů, služby architektonického plánování, příprava architektonických plánů, příprava architektonických projektů, služby architektonického designu, poradenství v oblasti architektury, stavební projektování, projektování budov (design), inženýrské služby, technické projektové studie v oblasti stavebnictví, technologické projektové studie, vypracování architektonických projektů, projekční činnost, autorský a technický dozor nad realizací staveb, služby managementu projektů v oblasti architektury a stavebního projektování, vizuální návrhy (služby), navrhování audiovizuálních tvůrčích prací, grafické navrhování propagačních materiálů, tvorba vizuálních 3D modelů, interiérový design, navrhování interiérů, navrhování kuchyní, poradenství v oblasti interiérového designu, poradenství v oblasti interiérového designu pro kancelářské prostory, ubytovací prostory (hotely, apartmány),

restaurace a podnikatelské prostory obecně, navrhování staveb se zaměřením na kancelářské prostory, ubytovací prostory (hotely, apartmány), restaurace a podnikatelské prostory obecně; (44) zahradní architektura, navrhování zahrad, navrhování parků, péče o zahrady, parky a květinové záhony, údržba zahrad a parků, poradenské služby v oblasti zahradnictví.

Třídy výrobků a služeb:  
20, 35, 37, 41, 42, 44

(730) **TEMPUS DESIGN a.s.**, V parku 2294/4, Praha 4, Chodov, 14800, CZ

(740) Mgr. Karolína Kropíková, advokátka, Sokolovská 695/115b, Praha 8, Karlín, 18600

(210) **O-592263**

(220) 24.03.2024

(320) 24.03.2024

(540)

**HAF-FUN**

(592) Slovní

(511) (16) učební a výukové pomůcky s výjimkou přístrojů, papír a lepenka, tiskárenské výrobky, potřeby pro vazbu knih, papírnické zboží a kancelářské potřeby (s výjimkou nábytku), tištěné instruktážní a výukové materiály, obrazy, obrázky, fotografie, malby (obrazy) zarámované či nezarámované, papírové figurky, upomínková alba, umělecké předměty a figuríny z papíru a lepenky a architektonické modely, blahopřání, hudební blahopřání, brožury, brožury s programem, bloky (papírnické výrobky), časopisy, papírové etikety, dopisní papír, kalendáře, knihy, letáky, tištěné lístky, katalogy, obaly (papírnické zboží), psací potřeby a razítka, pohlednice, plakáty, poutače z papíru nebo lepenky, prospekty, zpěvníky, tiskoviny, periodické i neperiodické publikace, učebnice; (28) hrací karty, hra a hlavolamy, hračky, společenské hry, speciální hračky určené pro rozvoj dětských znalostí, dovedností a schopností, figurky (hračky), houpáčky, hra v kostky, zařízení pro hry, kostky stavebnicové (hračky), maňasci (prstová loutka), masky (hračky), masky divadelní, modelové stavebnice, modely (hračky), modely zmenšených automobilů, sportovní nářadí, ozdoby na vánoční stromčeky, panenky, přístroje pro tělesná cvičení, stavebnice, šachovnice, puzzle, pexesa, domino (stolní hra), potřeby pro gymnastiku a sport, které nejsou uvedeny v jiných třídách; (35) maloobchodní, velkoobchodní a internetový (e-shop) prodej hraček, her, sportovních potřeb a nábytku, reklamní činnost, internetová reklama, zásilková reklama, marketingová činnost, internetový marketing, předvádění zboží, šíření reklamních materiálů, šíření vzorků, automatizované zpracování dat, administrativní služby, sběr údajů do počítačových databází, obchodní informace; (41) výchovná a vzdělávací činnost, zábavná, školicí, sportovní a kulturní činnost, pořádání neziskových aktivit na podporu dětí v rámci této třídy (sport, zábava, výchova a vzdělávání), pořádání kulturních, společenských, sportovních a benefičních akcí, vzdělávacích projektů, podpora a pomoc dětem v dětských domovech spočívající v pomoci při hledání zaměstnání (vzdělávací činnost), pořádání odborných seminářů a sympozií, nakladatelská a vydavatelská činnost, ediční činnost, publikační činnost, psaní textů a scénářů všeho druhu (s výjimkou reklamních), tvorba audiovizuálních děl a programů, tvorba a vydávání časopisů, periodik, knih, publikací, novin, letáků, fotografií - v papírové i elektronické podobě, fotografování, aktivity a zájmové kroužky pro volný čas dětí v mateřských a základních školách v rámci této třídy, tvorba (psaní) vzdělávacích obsahů pro podcasty, elektronická on-line publikace periodik a knih, psaní blogů, on-line vydávání multimediálních materiálů, vydávání vzdělávacích a školicích příruček, tvorba (psaní) podcastů.

Třídy výrobků a služeb:  
16, 28, 35, 41

(730) **Drozdová Olga**, Polní 424, Majetín, 75103, CZ

(740) Mgr. Petr Bílý LL.M., advokát, Otýlie Beniškové 1664/14, Plzeň, Severní Předměstí, 30100

(210) **O-592315**

(220) 25.03.2024

(320) 25.03.2024

(540)

The logo for VETULUS features the word "VETULUS" in a bold, teal, sans-serif font. To the left of the text is a circular emblem consisting of a teal outer ring and a white inner circle.

(593) Obrazová

(511) (16) fotografie, psací a kancelářské potřeby (kromě nábytku), tiskoviny, písmo, štočky, učební a vyučovací pomůcky (s výjimkou přístrojů), papír, reklamní tabule z papíru, kartonu nebo lepenky, sponky na pera, alba, obrazy, grafiky (rytiny), obaly na spisy (kancelářské potřeby), noviny, periodika, karisbloky, pořadače, vazby (na volné listy), vstupenky, skicáky, výstřižky, brožury, kancelářské pečetící stroje, sešity, typy, tiskařské písmo, listy papíru, karton, lepenka, katalogy, knihy, obálky (kancelářské potřeby), seznamy, formuláře (tiskopisy), pohlednice, tiskoviny, tiskařské materiály, nikoli textilní, tištěné publikace, příručky, letáky, jmenovky (kancelářské potřeby), papírové nebo plastové nákupní tašky; (41) sportovní a kulturní činnost, vzdělávání, školení, zábava, akademie (vzdělávání), pronájem kinematografických přístrojů, pořádání soutěží pro poznání nebo zábavu, vydávání textů (kromě reklamních), školení, vyučování, pořádání a vedení kolokvií, pořádání a vedení konferencí, pořádání a vedení kongresů, informace o vzdělávání a školení, testování, zkoušení (vzdělávací činnost), informace o možnostech zábavy, pořádání kulturních nebo vzdělávacích výstav, fitness kluby (zdravotní a kondiční cvičení), pořádání živých vystoupení, praktický výcvik (předvádění), poskytování informací o možnostech rekreace, pořádání a vedení seminářů, pořádání a vedení sympozií, náboženská výchova, vydávání elektronických knih a časopisů online, poskytování elektronických publikací online (ne pro kopírování), pořádání a vedení koncertů, koučování (školení), kurzy tělesného cvičení, profesní rekvalifikace, pořádání a vedení vzdělávacích fór s osobní účastí, výuka pomocí trenážerů, vzdělávací kurzy zaměřené na předávání know-how, asistenční vzdělávací služby pro osoby s individuálními potřebami, pořizování videozáznamů na akcích, předávání obchodních znalostí a know-how (školení), výzkum v oblasti vzdělávání, pořádání a řízení zábavních akcí, pořádání a řízení sportovních akcí; (45) seznamovací služby (dohazování), služby online sociálních sítí dostupné prostřednictvím mobilních aplikací ke stažení, poradenství v oblasti fyzické bezpečnosti, mediální služby, personalizované nakupování pro třetí strany.

Třídy výrobků a služeb:

16, 41, 45

(591) Barevná

(730) **Vetulus, občianske združenie**, Klemensova 2524/4, 811 09 Bratislava – mestská časť Staré Mesto, SK

(740) **DEVENS Legal & Advisory s.r.o.**, Štúrova 4, 811 02 Bratislava - mestská časť Staré Mesto

(210) **O-592316**

(220) 25.03.2024

(320) 25.03.2024

(540)

The logo for LIGA PRE SENIOROV features a large, stylized orange letter 'S' inside a circular orange frame. To the right of the frame, the words "LIGA PRE SENIOROV" are written in a bold, orange, sans-serif font, stacked vertically.

(593) Obrazová

(511) (16) fotografie, psací a kancelářské potřeby (kromě nábytku), tiskoviny,

písmo, štočky, učební a vyučovací pomůcky (s výjimkou přístrojů), papír, reklamní tabule z papíru, kartonu nebo lepenky, sponky na pera, alba, obrazy, grafiky (rytiny), obaly na spisy (kancelářské potřeby), noviny, periodika, karisbloky, pořadače, vazby (na volné listy), vstupenky, skicáky, výstřížky, brožury, kancelářské pečetící stroje, sešity, typy, tiskařské písmo, listy papíru, karton, lepenka, katalogy, knihy, obálky (kancelářské potřeby), seznamy, formuláře (tiskopisy), pohlednice, tiskoviny, tiskařské materiály, nikolí textilní, tištěné publikace, příručky, letáky, jmenovky (kancelářské potřeby), papírové nebo plastové nákupní tašky; (41) sportovní a kulturní činnost, vzdělávání, školení, zábava, akademie (vzdělávání), pronájem kinematografických přístrojů, pořádání soutěží pro poznání nebo zábavu, vydávání textů (kromě reklamních), školení, vyučování, pořádání a vedení kolokvií, pořádání a vedení konferencí, pořádání a vedení kongresů, informace o vzdělávání a školení, testování, zkoušení (vzdělávací činnost), informace o možnostech zábavy, pořádání kulturních nebo vzdělávacích výstav, fitness kluby (zdravotní a kondiční cvičení), pořádání živých vystoupení, praktický výcvik (předvádění), poskytování informací o možnostech rekreace, pořádání a vedení seminářů, pořádání a vedení sympozií, náboženská výchova, vydávání elektronických knih a časopisů online, poskytování elektronických publikací online (ne pro kopírování), pořádání a vedení koncertů, koučování (školení), kurzy tělesného cvičení, profesní rekvalifikace, pořádání a vedení vzdělávacích fór s osobní účastí, výuka pomocí trenažérů, vzdělávací kurzy zaměřené na předávání know-how, asistenční vzdělávací služby pro osoby s individuálními potřebami, pořizování videozáznamů na akcích, předávání obchodních znalostí a know-how (školení), výzkum v oblasti vzdělávání, pořádání a řízení zábavních akcí, pořádání a řízení sportovních akcí; (45) seznamovací služby (dohazování), služby online sociálních sítí dostupné prostřednictvím mobilních aplikací ke stažení, poradenství v oblasti fyzické bezpečnosti, mediální služby, personalizované nakupování pro třetí strany.

Třídy výrobků a služeb:  
16, 41, 45

- (591) Barevná  
(730) **Vetulus, občianske združenie**, Klemensova 2524/4, 811 09 Bratislava – mestská časť Staré Mesto, SK  
(740) DEVENS Legal & Advisory s.r.o., Štúrova 4, 811 02 Bratislava - mestská časť Staré Mesto

- (210) **O-592354**  
(220) 26.03.2024  
(320) 21.03.2024  
(540)



- (593) Obrazová  
(511) (41) rezervace lístků na představení, rezervace míst na zábavné akce a sportovní události, rezervační služby pro divadla, služby rezervace lístků na koncerty, zprostředkování vstupenek na zábavní akce, předprodej vstupenek (zábava), služby prodeje vstupenek (zábava), rezervace vstupenek na zábavní akce, vydávání a distribuce vstupenek (zábava), služby zajišťování vstupenek na zábavní akce, služby zajišťování vstupenek na sportovní akce, služby rezervace a vydávání vstupenek na akce, rezervace vstupenek na kulturní akce, služby on-line předprodeje vstupenek pro zábavní účely.

Třídy výrobků a služeb:  
41

- (730) **TICKETSTREAM s.r.o.**, Vladimírova 567/11, Praha 4, Nusle, 14000, CZ  
(740) HAVEL & PARTNERS s.r.o., advokátní kancelář, Mgr. Ivan Rámeš, advokát, Na Florenci 2116/15, Praha 1, Nové Město, 11000

- (210) **O-592407**  
(220) 28.03.2024  
(320) 28.03.2024  
(540)



- (593) Obrazová  
(511) (16) tiskoviny, periodické i neperiodické publikace, fotografie, informační, reklamní a propagační letáky, plakáty, prospekty, pohlednice, mapy (tištěné), průvodce (knihy), kalendáře, samolepky, tašky na balení, tiskárenské a kartonážní výrobky; (37) služby kominické, stavební a opravářské spojené s kominictvím, poradenská a konzultační činnost v oboru kominictví; (42) technické posudky, expertizy, zajištění autorizovaného měření emisí malých zdrojů, technické poradenství, udělování a odebrání autorizace kominických mistrů, návrhy závazné technických předpisů a norem.

Třídy výrobků a služeb:  
16, 37, 42

- (730) **Cech kominiků z.s.**, Kodaňská 444/11, Praha 10, Vršovice, 10100, CZ  
(740) PROPATENT, JUDr. Matěj Sedláček, Pod Pekařkou 107/1, Praha 4, Podolí, 14700

- (210) **O-592510**  
(220) 04.04.2024  
(320) 04.04.2024  
(540)

**GRAND HOTEL PRAGUE TOWERS**

- (592) Slovní  
(511) (35) správa hotelů, obchodní management a podnikové poradenství, odborné obchodní poradenství, poradenství při vedení podniků, reklama; (41) organizování a vedení konferencí, kongresů, koncertů a seminářů, organizování kulturních a vzdělávacích akcí a výstav, organizování zábavních akcí a soutěží, provozování a pronájem sportovních zařízení, pronájem sportovních hřišť, půjčování sportovního nářadí, organizování sportovních akcí a soutěží; (43) hotelové služby, rezervace hotelů, poskytování a provoz hotelového ubytování, poskytování přechodného ubytování, rezervace přechodného ubytování, pronájem jednacích místností, restaurace, zásobování (catering), bary, kavárny; (44) manikúra, masáže, služby kadeřnických salónů, salónů krásy, zkrášlovacích salónů, služby soláři, služby v oblasti sauny, wellness služby.

Třídy výrobků a služeb:  
35, 41, 43, 44

- (730) **CZECH INN HOTELS s.r.o.**, Hyberská 1009/24, Praha 1, Nové Město, 11000, CZ  
(740) Loskotová & partneři, patentová a známková kancelář, Ing. Gabriela Loskotová, K závětínám 727, Praha 5, Reporyje, 15500

- (210) **O-592517**  
(220) 04.04.2024  
(320) 04.04.2024  
(540)

**Easykasa**

- (592) Slovní  
(511) (9) platební software, elektronické platební terminály, zařízení a příslušenství na zpracování dat (elektrická a mechanická), počítače a počítačový hardware, servery počítačových databází, platební terminály, přístroje na vydávání a třídění peněz, pokladny registrační, elektronické registrační pokladny, automatické registrační pokladny, počítačový software, počítačový software pro cloud computing, software pro správu financí, počítačové programy pro finančnictví, elektronické přístroje na zaznamenávání finančních operací, počítačový software vztahující se k

finančním záležitostem, databáze (elektronické), počítačový software pro správu databází, komunikační servery (počítačový hardware), elektronické pokladny; (36) elektronické platební služby, finanční platební služby, služby platebních karet, provádění bezhotovostního platebního styku, bezkontaktní platební služby; (37) instalace, údržba a oprava počítačového hardwaru, údržba a opravy elektronických i mechanických zařízení, hardwaru a jeho periferie, elektronických pokladen; (42) vývoj počítačových programů pro elektronické pokladní systémy, služby v oblasti informačních technologií, správa serverů, pronájem počítačového serveru (serverhosting), cloud computing, webhostingové služby a software jako služba a pronájem software, navrhování informačních systémů, navrhování informačních systémů v oblasti financí, konzultační, poradenské a informační služby v oblasti informačních technologií, pronájem počítačového softwaru pro finanční řízení, správa vzdáleného serveru, software jako služba (saas), pronájem počítačového softwaru, design softwaru, instalace a údržba počítačového softwaru, řešení problémů počítačového hardwaru a softwaru, konfigurace počítačového hardwaru s použitím softwaru, platforma jako služba (paas), vývoj softwaru, programování a implementace softwaru, návrhy počítačového hardwaru, konzultace v oblasti počítačů, půjčování počítačového hardwaru, vývoj počítačového hardwaru, diagnostika problémů počítačového hardwaru prostřednictvím použití softwaru, aktualizování softwaru, pronájem počítačového serveru (server hosting).

Třídy výrobků a služeb:  
9, 36, 37, 42

(730) **Easykasa s. r. o.**, Kresánkova 3567/2, Bratislava, mestská časť Karlova Ves, 841 05, SK

(740) JUDr. Jan Bárta, advokát, Kaprova 42/14, Praha 1, Staré Město, 11000

(210) **O-592518**

(220) 04.04.2024

(320) 04.04.2024

(540)

## ONEHUB

(592) Slovní

(511) (9) platební software, elektronické platební terminály, zařízení a příslušenství na zpracování dat (elektrická a mechanická), počítače a počítačový hardware, servery počítačových databází, platební terminály, přístroje na vydávání a třídění peněz, pokladny registrační, elektronické registrační pokladny, automatické registrační pokladny, počítačový software, počítačový software pro cloud computing, software pro správu financí, počítačové programy pro finančníctví, elektronické přístroje na zaznamenávání finančních operací, počítačový software vztahující se k finančním záležitostem, databáze (elektronické), počítačový software pro správu databází, komunikační servery (počítačový hardware), elektronické pokladny; (36) elektronické platební služby, finanční platební služby, služby platebních karet, provádění bezhotovostního platebního styku, bezkontaktní platební služby; (37) instalace, údržba a oprava počítačového hardwaru, údržba a opravy elektronických i mechanických zařízení, hardwaru a jeho periferie, elektronických pokladen; (42) vývoj počítačových programů pro elektronické pokladní systémy, služby v oblasti informačních technologií, správa serverů, pronájem počítačového serveru (serverhosting), cloud computing, webhostingové služby a software jako služba a pronájem software, navrhování informačních systémů, navrhování informačních systémů v oblasti financí, konzultační, poradenské a informační služby v oblasti informačních technologií, pronájem počítačového softwaru pro finanční řízení, správa vzdáleného serveru, software jako služba (saas), pronájem počítačového softwaru, design softwaru, instalace a údržba počítačového softwaru, řešení problémů počítačového hardwaru a softwaru, konfigurace počítačového hardwaru s použitím softwaru, platforma jako služba (paas), vývoj softwaru, programování a implementace softwaru, návrhy počítačového hardwaru, konzultace v oblasti počítačů, půjčování počítačového hardwaru, vývoj počítačového hardwaru, diagnostika problémů počítačového hardwaru prostřednictvím použití softwaru, aktualizování softwaru, pronájem počítačového serveru (server hosting).

Třídy výrobků a služeb:  
9, 36, 37, 42

(730) **ONEHUB s. r. o.**, Kresánkova 3567/2, Bratislava, mestská časť Karlova Ves, 841 05, SK

(740) JUDr. Jan Bárta, advokát, Kaprova 42/14, Praha 1, Staré Město, 11000

(210) **O-592525**

(220) 05.04.2024

(320) 05.04.2024

(540)

## Dentique. Den otevřených úst

(592) Slovní

(511) (44) stomatologické služby, služby stomatologické kliniky, zdravotní péče, služby zdravotní péče, zdravotní péče o dutinu ústní, zdravotnická střediska, zdravotnické služby nabízené prostřednictvím sítě poskytovatelů zdravotní péče na smluvním základě.

Třídy výrobků a služeb:  
44

(730) **Dentique s.r.o.**, Baarova 1472/19, Praha 4, Michle, 14000, CZ

(210) **O-592532**

(220) 05.04.2024

(320) 05.04.2024

(540)

## ABECEDA štíhlosti

(592) Slovní

(511) (16) tiskárenské výrobky, papírnické zboží a vzdělávací potřeby, tištěné knihy, časopisy, noviny a jiná papírová média; (41) služby v oblasti vzdělávání, zábavy a sportu, vzdělávací a školicí služby; (44) poradenství v oboru péče o tělo a krásu.

Třídy výrobků a služeb:  
16, 41, 44

(730) **Havlíková Petra**, Hodonínská 628/3, Brno, Komárov, 61700, CZ

(210) **O-592558**

(220) 08.04.2024

(320) 08.04.2024

(540)

fleestware<sup>®</sup>

(593) Obrazová

(511) (9) elektronická zařízení určená pro sledování polohy a provozního stavu pohyblivých objektů a vozidel, hardware vozidlových jednotek a systémových komponent pro sledování pohybu objektů a vozidel včetně příslušenství, zejména napájecí adaptéry, čipy, čtečky, klávesnice, ovladače, senzory, čidla, měřiče, zobrazovací a komunikační terminály a další periferie, elektronické mapy, softwarové moduly, databáze, zařízení pro elektronické mýto; (35) počítačové zpracování informací o dopravě; (37) montáž a servis výrobků výše uvedených ve tř. 9; (38) přenos informací o dopravě; (39) poskytování dopravních informací; (42) vývoj elektronických zařízení určených pro sledování polohy a provozního stavu pohyblivých objektů a vozidel, vývoj hardware vozidlových jednotek a systémových komponent pro sledování pohybu objektů a vozidel, vývoj zařízení pro elektronické mýto, poradenská činnost v oblasti hardware a software.

Třídy výrobků a služeb:  
9, 35, 37, 38, 39, 42

(730) **RADIUM s.r.o.**, náměstí Chuchelských bojovníků 18/1, Praha 5, Velká Chuchle, 15900, CZ

(740) Dobroslav Musil a partneři s.r.o., Zábřdovická 917/11b, Brno, Zábřdovice, 61500

(210) **O-592599**  
(220) 09.04.2024  
(320) 09.04.2024  
(540)



(593) Obrazová  
(511) (16) fotografie, kalendáře, kancelářské potřeby vyjma nábytku, katalogy, knihy, noviny, papírenské výrobky, a to prospekty, mapy, obtisky, pohlednice, reprodukce, samolepky, tiskoviny; (25) trička, obuv a čepice, oděvy jako reklamní předměty; (35) obchodní nebo podnikatelské informace, reklama, propagace, marketing, poradenská činnost v oblasti podnikání, pomoc při řízení obchodní činnosti; (41) organizace společenských, vzdělávacích, sportovních, turistických a kulturních akcí, přehlídek, slavností a výstav pro kulturní a vzdělávací účely, výchovná, zábavní, školicí, sportovní a kulturní činnost zaměřená zejména na volnočasové aktivity, provoz a správa koupaliště, sportovní a kulturní aktivity, pronájem sportovních zařízení, nakladatelská a vydavatelská činnost; (43) hostinské služby, ubytovací služby, provozování hotelů, penzionů, restaurací, barů, kaváren, vináren a cukráren, rychlé občerstvení, catering, mobilní kavárny, služby rychlého občerstvení v mobilních zařízeních.

Třídy výrobků a služeb:  
16, 25, 35, 41, 43

(591) Barevná  
(730) **OBEC LODÍN**, č. p. 100, Lodín, 50315, CZ  
(740) Ing. Zdeněk Kučera, Dlouhá 207, Slušovice, 76315

(210) **O-592623**  
(220) 10.04.2024  
(320) 10.04.2024  
(540)



(593) Obrazová  
(511) (11) zařízení pro chlórování plaveckých bazénů; (19) plavecké bazény (nekovové); (37) instalace, čištění údržba bazénů, oprava bazénových a střechních konstrukcí, opravy bazénové technologie, propojení bazénů s instalací tepelných čerpadel "voda-vzduch", pravidelný servis zazimování a zprovoznování bazénů, servis akutních poruch k zabránění (zmírnění) škod na provozu bazénů a jeho technologie.

Třídy výrobků a služeb:  
11, 19, 37

(591) Barevná  
(730) **ROUHA JIŘÍ**, č. p. 185, Mostek, 54475, CZ

(210) **O-592626**  
(220) 10.04.2024  
(320) 10.04.2024  
(540)



(593) Obrazová  
(511) (25) fotbalové dresy, sportovní dresy a krátké kalhoty, sportovní obuv, pokrývky hlavy; (28) míče (sportovní potřeby), loketní chrániče (sportovní potřeby) holenní chrániče (sportovní potřeby), kolenní chrániče (sportovní potřeby), suspensory (potřeby pro sport); (35) reklama a inzertní služby, bannerová reklama, rozhlasová a televizní reklama, marketing, reklama v periodikách, reklama týkající se dopravy a doručování, reklama on-line v počítačové síti reklama v oblasti cestovního ruchu a cestování; (41) trenérské služby, sportovní aktivity, sportovní výuka, sportovní služby, sportovní tábory, pronájem sportovišť, organizování sportovních akcí, pronájem sportovních zařízení, pronájem sportovních potřeb, školení sportovních rozhodčích, tréninky hráčů, služby sportovních klubů, organizování sportovních turnajů, poskytování informací o sportovních, vzdělávání v oblasti sportu, poskytování prostor pro sportovní akce a soustředění, služby sportovních sázek, poskytování sportovní zábavy prostřednictvím webových stránek, služby zajišťování vstupenek na sportovní akce, organizování společných sportovních a kulturních akcí, zábavní služby ve formě sportovních soutěží, pořádání sportovních aktivit pro letní tábory, informace vztahující se ke sportovnímu vzdělávání, produkce sportovních akcí k filmovým účelům, zábavní služby v souvislosti s elektronickým sportem, společenské kluby zajišťující sportovní vyžití, informační služby o vstupenkách na sportovní akce, produkce sportovních akcí k použití v televizi a v rádiu, rezervace a objednávání vstupenek na akce elektronického sportu, rezervace vstupenek a objednávkové služby pro sportovní akce; (43) služby v oblasti pohostinství, služby v oblasti dočasného ubytování, rezervace ubytování (služby), zprostředkování rezervací dočasného ubytování, recepční služby pro dočasné ubytování (vydávání klíčů).

Třídy výrobků a služeb:  
25, 28, 35, 41, 43

(591) Barevná  
(730) **FC Nebušice z.s.**, Koncová, Praha 6 - Nebušice, 16400, CZ



(210) **O-592656**  
(220) 10.04.2024  
(320) 10.04.2024  
(540)



(593) Obrazová

(511) (9) software; (35) reklama, marketing a podpora prodeje, předvádění a prezentace produktů, prezentace zboží v maloobchodních komunikačních médiích, prezentace zboží pro prodejní účely, velkoobchodní a maloobchodní služby v oblasti potravin, alkoholických a nealkoholických nápojů, dětské výživy a potravinových doplňků, velkoobchodní a maloobchodní služby v oblasti tabákových výrobků, kuřáckých výrobků a zápalek, velkoobchodní a maloobchodní služby v oblasti tiskárenských výrobků, velkoobchodní a maloobchodní služby v oblasti papírnictví, velkoobchodní a maloobchodní služby drogistického zboží, jmenovitě výrobků péče o tělo a krásu, parfumerie, zubní pasty, mýdla, koupelové a sprchové přípravky, deodoranty a antiperspiranty pro osobní použití, velkoobchod a maloobchod s detergenty, čistícími a bělicími přípravky, velkoobchodní a maloobchodní služby zahradnických, rostlinných a kempinkových potřeb, velkoobchodní a maloobchodní služby v oblasti technických zařízení, jmenovitě výrobků, strojů a zařízení pro stavbu, přestavbu, renovaci, údržbu, renovaci a opravu budov, venkovních povrchů, elektronických a motorových strojů a vozidel, velkoobchodní a maloobchodní služby v oblasti hraček, velkoobchodní a maloobchodní služby v oblasti zboží pro domácnost, jmenovitě spotřebičů, nádob a nádobí pro použití v domácnosti a kuchyni, zboží ze skla, keramiky, porcelánu, kovu a plastu pro použití v domácnosti a v kuchyni, velkoobchodní a maloobchodní služby v oblasti elektrického zboží, jmenovitě spotřebičů a přístrojů pro použití v domácnosti, v koupelně a kuchyni, spotřebičů pro vaření a topení, osvětlovacích zařízení, velkoobchodní a maloobchodní služby v oblasti domácích spotřebičů a osvětlení, velkoobchodní a maloobchodní služby v oblasti automobilového příslušenství, výrobků pro péči a čištění automobilů, bezpečnostních vest a souprav první pomoci, velkoobchod a maloobchod s bateriemi, nabíječkami a telekomunikačními výrobky, velkoobchod a maloobchod s nábytkem, dekorativními předměty a dekorativním materiálem, velkoobchod a maloobchod s výrobky pro zvířata, výrobky pro chov zvířat, krmivem pro zvířata, maloobchodní služby v oblasti loteriijních nebo hazardních tiketů, maloobchodní služby s předplacenými kartami třetích stran pro nákup zábavních služeb, maloobchodní služby s předplacenými kartami třetích stran pro nákup multimediálního obsahu, maloobchodní služby s předplacenými kartami třetích stran pro nákup telekomunikačních služeb, maloobchodní služby využívající předplacené karty třetích stran pro nákup oblečení, maloobchodní služby využívající předplacené karty třetích stran pro nákup knih, tiskárenských výrobků a papírenského zboží, maloobchodní služby využívající předplacené karty třetích stran pro nákup služeb dodávek jídla, maloobchodní služby s předplacenými kartami třetích stran pro nákup výrobků osobní péče a parfumerie, maloobchodní služby s předplacenými kartami třetích stran pro nákup finančních služeb, maloobchodní služby s předplacenými kartami třetích stran pro nákup restauračních služeb, maloobchodní služby s předplacenými kartami třetích stran pro nákup hraček, maloobchodní služby s předplacenými kartami třetích stran pro nákup saunových a lázeňských služeb, maloobchodní služby s předplacenými kartami třetích stran pro nákup ubytovacích služeb, maloobchodní služby s předplacenými kartami třetích stran pro nákup

služeb veřejné dopravy, maloobchodní služby s předplacenými kartami třetích stran pro nákup pohonných hmot, maloobchodní služby s předplacenými kartami třetích stran pro nákup informačních technologií, audiovizuálního, multimediálního a fotografického vybavení, maloobchodní služby s předplacenými kartami třetích stran pro nákup kulturních služeb, obstaravatelské služby pro třetí osoby, jmenovitě k nákupu telefonního kreditu pro tzv. předplacené karty mobilním telefonem prostřednictvím mobilních telefonních sítí pro jiné společnosti nebo zprostředkování smluv o využívání telefonního kreditu pro tzv. předplacené karty mobilním telefonem přes mobilní telefonní síť, poskytování obchodních informací a poradenství spotřebitelům, zejména pro usnadnění spotřebitelského výběru produktů a služeb, poskytování informací (poradenství) spotřebitelům a zákazníkům o cenách a kvalitě zboží, shromáždění (s výjimkou dopravy) a prezentace výrobků a služeb pro prodejní a propagační účely k usnadnění výběru pro spotřebitele a zákazníky, služby vztahující se k zákaznickým věrnostním, motivačním a bonusovým programům.

Třídy výrobků a služeb:

9, 35

- (591) Barevná  
(730) **Billa Aktiengesellschaft**, Industriezentrum NÖ-Süd, Straße 3, Objekt 16, A-2355 Wiener Neudorf, AT  
(740) C|K|T ČERVENKA TURKOVÁ & PARTNERS Advokátní, patentová a známková kancelář, Mgr. Jana Turková, advokát, Anny Letenské 34/7, Praha 2, Vinohrady, 12000

(210) **O-592685**  
(220) 12.04.2024  
(320) 12.04.2024  
(540)



(593) Obrazová

(511) (3) přípravky na čištění vozidel, prostředky na čištění skla vozidel, autošampony, autovosk s tmelícím nátěrem, čistící kapalina na skla vozidel, čistící prostředky pro vozidla, karnaubský vosk na automobily, leštící přípravky na automobily, vosky na automobily, abrazivní přípravky pro údržbu vozidel, brusné přípravky na leštění, brusné prostředky, jiné než pro osobní potřebu; (35) maloobchodní prodej čistících přípravků, maloobchodní služby týkající se automobilového příslušenství, velkoobchodní prodej čistících přípravků, velkoobchodní služby v oblasti automobilového příslušenství; (37) čištění vozidel, hygienické čištění vozidel, služby v oblasti čištění motorových pozemních vozidel, lakování motorových vozidel, leštění vozidel, mytí a leštění motorových vozidel, renovace glazury, antikorozní ošetření motorových vozidel, automobily (leštění, politura -), autoservisy, čalounické služby a opravy vozidel, čištění a mytí aut, impregnace motorových vozidel proti rzi, informační a konzultační služby vztahující se k opravám vozidel, mytí a konzervace povrchu motorových vozidel, nanášení podkladového laku na automobily, natírání automobilů, ochranné nátěry podvozku vozidel, ošetřování vozidel antikorozním nátěrem, služby autoservisu pro automobily, služby v oblasti obnovování automobilů.

Třídy výrobků a služeb:

3, 35, 37

- (591) Barevná  
(730) **Solařík Marcel**, Dlouhá třída 462/5, Havířov, Město, 73601, CZ  
(740) JUDr. Maroš Gondek, advokát, Školná 689/20, Praha 1, Nové Město, 11000

(210) **O-592692**  
(220) 12.04.2024  
(320) 12.04.2024  
(540)



(593) Obrazová  
(511) (36) shromažďování prostředků pro dobročinné účely, dobročinné finanční sbírky založené na organizování slavnostních společenských akcí; (41) organizace kulturních aktivit, organizace kulturních představení, organizace koncertů, pořádání koncertů, organizování kulturních a uměleckých akcí, příprava a pořádání kulturních akcí, hudební koncerty, hudební představení, živé hudební koncerty, živá hudba, hudební a pěvecká vystoupení, služby pěveckých koncertů.

Třídy výrobků a služeb:  
36, 41

(591) Barevná  
(730) **Nadační fond MELODIO**, Boušova 792/25, Praha 9, Klánovice, 19014, CZ

(210) **O-592694**  
(220) 12.04.2024  
(320) 12.04.2024  
(540)

## AR KAMNÁŘSTVÍ

(592) Slovní  
(511) (11) kachlová kamna a sporáky, krby, udírný a pece na chléb, topná zařízení na pevná, kapalná nebo plynná paliva, kamna (topná zařízení), masktová kamna, krbová kamna, krby vnitřní i venkovní, krbové sestavy, krbové výměníky, krbové vložky, krbové podložky, obložení pro pece a krby, tvarovky pro kamna a trouby, šamot pro kamna a krby, šamotové obklady pro kamna a krby, pece a zařízení pro vytápění, pekařské trouby ne laboratorní, grily, venkovní grily, grilovací rozně, lávové kameny na grilování, popelníky do topenišť, rošty do topenišť, hořáky, výměníky tepla, komínové roury – kouřovody, komínové klapky, komínová hradítka, komínové ventilátory, infratopení, infrazářiče; (35) maloobchodní prodej kamen, topných zařízení a souvisejícího příslušenství a doplňků ke kamnům a topným zařízením, elektronický obchod (on-line nakupování) a zprostředkování obchodu prostřednictvím komunikačních sítí (internetu) se zaměřením na kamna, topná zařízení a související příslušenství a doplňky ke kamnům a topným zařízením, merchandising, propagační činnost, služby předvádění výrobků a vystavování zboží; (37) montáž kachlových kamen, sporáků, krbů, udíren, pecí na chléb a komínů, instalace, opravy, servis a údržby přístrojů pro topení a vaření, instalace, opravy, servis a údržba kachlových kamen, krbů, pecí a topných zařízení.

Třídy výrobků a služeb:  
11, 35, 37

(730) **AR KAMNÁŘSTVÍ s.r.o.**, Hornoměstská 143/48, Velké Meziříčí, 59401, CZ  
(740) zaeRkováno s.r.o., Vršovické náměstí 111/2, Praha 10, Vršovice, 10100

(210) **O-592695**  
(220) 12.04.2024  
(320) 12.04.2024  
(540)

## LÁZNIČKA

(592) Slovní  
(511) (11) kachlová kamna a sporáky, krby, udírný a pece na chléb, topná zařízení na pevná, kapalná nebo plynná paliva, kamna (topná zařízení), masktová kamna, krbová kamna, krby vnitřní i venkovní, krbové sestavy, krbové výměníky, krbové vložky, krbové podložky, obložení pro pece a krby,

tvarovky pro kamna a trouby, šamot pro kamna a krby, šamotové obklady pro kamna a krby, pece a zařízení pro vytápění, pekařské trouby ne laboratorní, grily, venkovní grily, grilovací rozně, lávové kameny na grilování, popelníky do topenišť, rošty do topenišť, hořáky, výměníky tepla, komínové roury – kouřovody, komínové klapky, komínová hradítka, komínové ventilátory, infratopení, infrazářiče; (35) maloobchodní prodej kamen, topných zařízení a souvisejícího příslušenství a doplňků ke kamnům a topným zařízením, elektronický obchod (on-line nakupování) a zprostředkování obchodu prostřednictvím komunikačních sítí (internetu) se zaměřením na kamna, topná zařízení a související příslušenství a doplňky ke kamnům a topným zařízením, merchandising, propagační činnost, služby předvádění výrobků a vystavování zboží; (37) montáž kachlových kamen, sporáků, krbů, udíren, pecí na chléb a komínů, instalace, opravy, servis a údržby přístrojů pro topení a vaření, instalace, opravy, servis a údržba kachlových kamen, krbů, pecí a topných zařízení.

Třídy výrobků a služeb:  
11, 35, 37

(730) **AR KAMNÁŘSTVÍ s.r.o.**, Hornoměstská 143/48, Velké Meziříčí, 59401, CZ  
(740) zaeRkováno s.r.o., Vršovické náměstí 111/2, Praha 10, Vršovice, 10100

(210) **O-592697**  
(220) 12.04.2024  
(320) 12.04.2024  
(540)

## PŘÍBĚH OHNĚ

(592) Slovní  
(511) (11) kachlová kamna a sporáky, krby, udírný a pece na chléb, topná zařízení na pevná, kapalná nebo plynná paliva, kamna (topná zařízení), masktová kamna, krbová kamna, krby vnitřní i venkovní, krbové sestavy, krbové výměníky, krbové vložky, krbové podložky, obložení pro pece a krby, tvarovky pro kamna a trouby, šamot pro kamna a krby, šamotové obklady pro kamna a krby, pece a zařízení pro vytápění, pekařské trouby ne laboratorní, grily, venkovní grily, grilovací rozně, lávové kameny na grilování, popelníky do topenišť, rošty do topenišť, hořáky, výměníky tepla, komínové roury – kouřovody, komínové klapky, komínová hradítka, komínové ventilátory, infratopení, infrazářiče; (35) maloobchodní prodej kamen, topných zařízení a souvisejícího příslušenství a doplňků ke kamnům a topným zařízením, elektronický obchod (on-line nakupování) a zprostředkování obchodu prostřednictvím komunikačních sítí (internetu) se zaměřením na kamna, topná zařízení a související příslušenství a doplňky ke kamnům a topným zařízením, merchandising, propagační činnost, služby předvádění výrobků a vystavování zboží; (37) montáž kachlových kamen, sporáků, krbů, udíren, pecí na chléb a komínů, instalace, opravy, servis a údržby přístrojů pro topení a vaření, instalace, opravy, servis a údržba kachlových kamen, krbů, pecí a topných zařízení.

Třídy výrobků a služeb:  
11, 35, 37

(730) **AR KAMNÁŘSTVÍ s.r.o.**, Hornoměstská 143/48, Velké Meziříčí, 59401, CZ  
(740) zaeRkováno s.r.o., Vršovické náměstí 111/2, Praha 10, Vršovice, 10100

(210) **O-592743**  
(220) 15.04.2024  
(320) 15.04.2024  
(540)



(593) Obrazová  
(511) (35) nábor zaměstnanců, zprostředkování zaměstnání, marketing, pořádání veletrhů pro obchodní či reklamní účely, psaní životopisů pro jiné osoby, plánování schůzek, obchodní reklama a aktualizace reklamních materiálů, personální poradenství, průzkum trhu, daňová přiznání, účetnictví, služba styku s veřejností, poradenství v oblasti řízení lidských zdrojů, nabídka práce, provozování naboru pracovních sil, služby v oblasti přijímání nových pracovních sil, vyhledávání zaměstnanců, poskytování informací o

zaměstnání, pohovory za účelem nábory zaměstnanců, inzerce pro nábor zaměstnanců, agentury pro zprostředkování práce a nábor zaměstnanců, testování pro výběr zaměstnanců, získávání míst pro stáže, pronájem reklamních prostor, poskytování informací pro obchodní účely, pomoc při řízení obchodní činnosti, sestavování a správa datových souborů, poskytování administrativních a sekretářských služeb, zprostředkovatelská služba v reklamě, propagaci a v obchodu, shromažďování, poskytování, třídění, překlady nebo jiné zpracovávání obchodních nebo podnikatelských informací týkajících se pracovních příležitostí, a to včetně vytváření, zpracovávání, třídění dat a vyhledávání v rámci databází, převod (konverze) dokumentů, dat či jiných údajů z fyzických médií na elektronická média, šíření propagačních informací, zejména systemizace informací do počítačových databází, zpracovávání specializovaných podnikových evidencí, nákup výrobků a služeb týkající se pracovních příležitostí a profesního růstu pro třetí osoby; (38) telefonní a telekomunikační služby, provozování informačních sítí, systémů a databází, poradenské a konzultační služby v oboru informačních sítí a databází, komunikace a přenos dat týkajících se pracovních příležitostí a profesního růstu prostřednictvím veřejné nebo neveřejné telekomunikační sítě včetně internetu pomocí telefonů, mobilních telefonů, telefaxů, satelitů, počítačů či terminálů nebo jakýmkoliv jinými prostředky, včetně přenosu elektronické pošty a přenosu dat v reálném čase (přenosu zvuku, obrazu, textu nebo jiných dat či informací) a poskytování a zprostředkování služeb s tím spojených včetně poskytování přístupu a připojení k těmto telekomunikačním sítím včetně internetu, provozování veřejné nebo neveřejné telekomunikační sítě, poskytování obsahu včetně šíření a zpřístupňování elektronických tiskovin, časopisů, periodik, knih a jiných dat prostřednictvím veřejné nebo neveřejné telekomunikační sítě včetně internetu, shromažďování, zpracovávání a poskytování informačních služeb na internetu včetně provozování elektronických nástěnek, diskusních skupin a fór a poskytování přístupu k on-line informačním službám a databázím; (41) poradenství pro vzdělávací a školicí činnost, vzdělávací a školicí činnost pro právníky a obory příbuzné, služby obchodního vzdělávání, dálkové studium, výchova, vzdělávání, informace o výchově a vzdělávání, korespondenční kurzy, koučink (školení), organizování a vedení kolokvií, organizování a vedení konferencí, organizování a vedení kongresů, organizování a vedení seminářů, organizování a vedení sympozií, organizování kulturních nebo vzdělávacích výstav, organizování soutěží vzdělávacích nebo zábavných, pořádání a řízení pracovních setkání (školení), poskytování on-line elektronických publikací (bez možnosti stažení), praktický výcvik, profesní rekvalifikace, služby poskytované školami (vzdělávání), studium dálkové, školení, vyučování, školství, výcvik (instruktážní), výcvik (výchovný), vydávání elektronických knih a časopisů on-line, vydávání knih, zkoušení, přezkoušení, poradenství pro volbu povolání, pomoc při výběru povolání.

Třídy výrobků a služeb:

35, 38, 41

(591) Barevná

(730) **Flagship EXECUTIVE SEARCH s.r.o.**, Žižkova 1683/13, Jihlava, 58601, CZ

(740) Mgr. Petr Bílý LL.M., Otýlie Beníškové 1664/14, Plzeň, Severní Předměstí, 30100

(210) **O-592752**

(220) 16.04.2024

(320) 16.04.2024

(540)

## REALITNÍ SHAKER

(592) Slovní

(511) (9) databáze, nahraný obsah (počítačové programy, data a informace), data nahraná elektronicky z internetu, zařízení a příslušenství na zpracování dat (elektrická a mechanická), počítačové sítě, multimediální software, servery počítačových databází, stahovatelné obrázky (soubory), servery na web hosting, elektronické publikace ke stažení, systémy na zpracování dat, nosiče informací, softwarové a mobilní aplikace (ke stažení), multimediální aplikace podcasty ke stažení, aplikace, software pro webové aplikace a servery, software ke zpracování digitálních obrazů, software pro vývoj aplikací, počítačový software, vzdělávací software, interaktivní software; (16) papírnické zboží, tiskárenské výrobky, učební a vyučovací pomůcky (s výjimkou zařízení), tištěné vzdělávací materiály, tištěné propagační materiály, prospekty, letáky, reklamní plakáty, informační brožury, samolepky, brožury, knihy, časopisy, kancelářské potřeby; (35) propagační činnost a reklama, marketingové služby, marketingové strategie, reklamní služby v oblasti nemovitostí, marketing nemovitostí, marketingová analýza trhu s nemovitostmi, inzerce komerčních nebo obytných nemovitostí,

průzkum trhu, příprava a pořádání dražeb nemovitostí, pomoc při řízení obchodní a průmyslové činnosti, obchodní poptávky, zprostředkování obchodních informací, sjednávání a uzavírání obchodních transakcí pro třetí strany, sjednávání obchodních smluv pro jiné osoby, sběr údajů do počítačových databází, analýza cen, daňové poradenství (účetnictví), daňové plánování (účetnictví), daňové konzultace (účetnictví), výroba vizuálních reklamních materiálů, příprava audiovizuálních prezentací pro reklamní použití, partnerský marketing a propojování klientů s ambasadory a partnery, služby styku s veřejností a vztahů s médii, psaní reklamních textů, zpracování textů, výroba zvukových záznamů k marketingovým účelům, výroba reportážních reklam, merchandising; (36) služby nemovitostní (realitní služby), služby realitních kanceláří vztahující se k nákupu a prodeji budov, služby realitních kanceláří vztahující se k nákupu a prodeji pozemků, realitní služby vztahující se ke správě investic do nemovitostí, makléřské služby v oblasti nemovitostí, poskytování realitních informací vztahujících se k nemovitostem a pozemkům, pronájem kanceláří (nemovitostí), pronájem sdílených kanceláří, pronájem nákupních prostor, správa nemovitostí, služby správy nemovitostí týkajících se obytných, obchodních budov a komplexů budov, služby správy nemovitostí týkající se nákupních center, management nemovitostí, inkasování nájemného, pronájem nemovitostí a majetku, sjednávání pronájmu bytů, služby bytového fondu, vyhledávání obytných nemovitostí, odhady a oceňování nemovitostí, investice do nemovitostí, zajištění financování stavebních projektů, zprostředkování v oblasti nemovitostí, pojištění nemovitostí (realit), poradenství v oblasti hypoték na obytné nemovitosti, finanční a peněžní služby a bankovní služby, finanční zprostředkovatelské služby v oblasti nemovitostí, zprostředkování úvěrových smluv, hypoteční bankovní služby a jejich zprostředkování, služby v oblasti úvěrů a zprostředkování hypoték, uzavírání obchodních smluv při prodeji nemovitostí, kapitálové investice, finanční investice a poradenství, služby finančního plánování, finanční zprostředkování, daňové odhady a hodnocení, daňové poradenství (nikoliv účetnictví), odborné informační, poradenské a konzultační služby vztahující se k realitám; (37) stavebnictví, developerské služby (stavebnictví), stavební dozor pro realitní projekty, provádění stavebních prací, inženýrská činnost v oblasti stavebnictví (stavební dozor), instalace, údržba a opravy budov a nemovitostí, odborná renovace budov, výstavba obchodů a obchodních center, výstavba a opravy skladů, výstavba továren, renovace maloobchodních prostor, oprava přestaveb nemovitostí, služby spojené s údržbou nemovitostí, realizace inženýrských sítí, realizace inženýrských staveb, rekonstrukce a revitalizace domů a bytů, sanace budov a staveb, poradenství v oblasti stavebního inženýrství (stavebnictví), úklid nemovitostí; (38) komunikace a přenos dat prostřednictvím veřejné nebo neveřejné telekomunikační sítě včetně internetu pomocí telefonů, mobilních telefonů, telefaxů, satelitů, počítačů či terminálů nebo jakýmkoliv jinými prostředky, včetně přenosu elektronické pošty a přenosu dat v reálném čase (přenosu zvuku, obrazu, textu nebo jiných dat či informací) a poskytování a zprostředkování služeb s tím spojených včetně poskytování přístupu a připojení k těmto telekomunikačním sítím včetně internetu, elektronická pošta, elektronický přenos dat, poskytování přenosu informací pomocí internetu, provozování veřejné nebo neveřejné telekomunikační sítě, šíření a zpřístupňování elektronických tiskovin, časopisů, periodik, knih a jiných dat prostřednictvím veřejné nebo neveřejné telekomunikační sítě včetně internetu, informační služby na internetu včetně provozování elektronických nástěnek, diskusních skupin a fór a poskytování přístupu k on-line informačním službám a databázím, tisková agentura; (41) vzdělávání dospělých, vzdělávání realitních, pojišťovacích a finančních makléřů, vzdělávací informace, organizování a příprava workshopů, organizování a vedení seminářů, eventů a konferencí, pořádání přednášek, organizování webinářů, vzdělávací programy ve vztahu k realitám, zvuková produkce a video produkce a fotografování, prezentace audiovizuálních prezentací, produkce podcastů, tvorba [psaní] podcastů, psaní a publikování textů s výjimkou reklamních textů, psaní blogu, vydávání knih, publikování knih a audioknih, elektronické publikování, publikování multimediálních materiálů on-line, poskytování online vzdělávání z počítačové databáze nebo prostřednictvím internetu nebo extranetů; (45) právní služby, zprostředkování poskytování právních služeb, právní řešerše související s právním záležitostem, služby bezpečnostní inspekce v obytných nemovitostech, mediace (smírné řešení sporů).

Třídy výrobků a služeb:

9, 16, 35, 36, 37, 38, 41, 45

(730) **Kubasová Nela Mgr.**, Na Pláni 1533, Ústí nad Orlicí, 56206, CZ

(740) zaeRkováno s.r.o., Vršovické náměstí 111/2, Praha 10, Vršovice, 10100

(210) **O-592754**  
(220) 16.04.2024  
(320) 16.04.2024  
(540)



(593) Obrazová  
(511) (35) reklama a marketing, cílený marketing, internetový marketing, propagační marketing, přímý marketing, propagační služby, obchodní služby v oblasti podnikatelského poradenství pro podnikatele a studenty, konzultační a poradenské služby a pomoc v oblasti reklamní, marketingové a propagační činnosti, služby vztahů s veřejností (public relations); (41) středoškolské vzdělávání, obchodní vzdělávání, vyučování, vzdělávání, akademie (vzdělávání), dálkové vzdělávání, organizování kurzů, vedení kurzů, poskytování vzdělávacích kurzů, kurzy osobního rozvoje, výuka rozvoje osobnosti, kurzy pro rozvoj konzultačních schopností, školení v rozvoji softwarových systémů, vzdělávací a školicí služby, školení prezentačních dovedností, školení podnikatelských dovedností, vzdělávací služby v oblasti komunikačních dovedností, provozování kurzů týkajících se hodnocení schopností a dovedností, školení vztahující se k dovednostem potřebným pro zaměstnání, služby v oblasti přednášek vztahujících se k manažerským, prodejním a marketingovým dovednostem, výuka na základních školách, výuka na nižších středních školách, služby v oblasti zábavy a sportu, koučování, školicí nebo vzdělávací služby v oblasti životního koučování, koučování v oblasti ekonomiky a managementu, kariérní poradenství (školicí a vzdělávací služby), konzultace ohledně vzdělávání, organizování konferencí a soutěží, organizace kvízů, her a soutěží, organizování vzdělávacích výstav, akademické poradenství pro děti ve školním věku, budování týmů (vzdělávání), cvičení (praktické ukázky); (42) služby v oblasti rozvoje průmyslu, psychologický výzkum; (44) služby psychologa, psychologické konzultace, psychologická péče, služby psychologické diagnostiky, služby péče o duševní zdraví, hodnocení osobnosti (služby v oblasti duševního zdraví), kognitivní behaviorální terapie, konzultační služby vztahující se k chování jednotlivce, poradenství vztahující se k psychologické léčbě zdravotních potíží, poskytování informací v oboru psychologie.

Třídy výrobků a služeb:  
35, 41, 42, 44

(591) Barevná  
(730) **Froulíková Marie**, Ruská 934/136, Praha 10, Vršovice, 10000, CZ  
(740) JUDr. Diana Lokajčíková, Saarinenova 1129/5, Praha 9, Hloubětín, 19800

(210) **O-592766**  
(220) 16.04.2024  
(320) 16.04.2024  
(540)

(593) Obrazová  
(511) (35) reklama a marketing, cílený marketing, internetový marketing, propagační marketing, přímý marketing, propagační služby, obchodní služby v oblasti podnikatelského poradenství pro podnikatele a studenty, konzultační a poradenské služby a pomoc v oblasti reklamní, marketingové a propagační činnosti, služby vztahů s veřejností (public relations); (41) středoškolské vzdělávání, obchodní vzdělávání, vyučování, vzdělávání, akademie (vzdělávání), dálkové vzdělávání, organizování kurzů, vedení kurzů, poskytování vzdělávacích kurzů, kurzy osobního rozvoje, výuka rozvoje osobnosti, kurzy pro rozvoj konzultačních schopností, školení v rozvoji softwarových systémů, vzdělávací a školicí služby, školení prezentačních dovedností, školení podnikatelských dovedností, vzdělávací služby v oblasti komunikačních dovedností, provozování kurzů týkajících se hodnocení schopností a dovedností, školení vztahující se k dovednostem potřebným pro zaměstnání, služby v oblasti přednášek vztahujících se k

manažerským, prodejním a marketingovým dovednostem, výuka na základních školách, výuka na nižších středních školách, služby v oblasti zábavy a sportu, koučování, školicí nebo vzdělávací služby v oblasti životního koučování, koučování v oblasti ekonomiky a managementu, kariérní poradenství (školicí a vzdělávací služby), konzultace ohledně vzdělávání, organizování konferencí a soutěží, organizace kvízů, her a soutěží, organizování vzdělávacích výstav, akademické poradenství pro děti ve školním věku, budování týmů (vzdělávání), cvičení (praktické ukázky); (42) služby v oblasti rozvoje průmyslu, psychologický výzkum; (44) služby psychologa, psychologické konzultace, psychologická péče, služby psychologické diagnostiky, služby péče o duševní zdraví, hodnocení osobnosti (služby v oblasti duševního zdraví), kognitivní behaviorální terapie, konzultační služby vztahující se k chování jednotlivce, poradenství vztahující se k psychologické léčbě zdravotních potíží, poskytování informací v oboru psychologie.

Třídy výrobků a služeb:  
35, 41, 42, 44

(591) Barevná  
(730) **Froulíková Marie**, Ruská 934/136, Praha 10, Vršovice, 10000, CZ  
(740) JUDr. Diana Lokajčíková, Saarinenova 1129/5, Praha 9, Hloubětín, 19800

(210) **O-592858**  
(220) 19.04.2024  
(320) 20.10.2023  
(540)

**LA BOMBA**

(592) Slovní  
(511) (3) neléčivé kosmetické a toaletní přípravky, neléčivé přípravky na čištění zubů, parfém, esenciální oleje, přípravky pro bělení a jiné prací prostředky, čistící, lešticí, odmašťovací a brusné přípravky, vůně pro osobní použití, kolínská voda, parfémová voda, toaletní voda, parfémovaná voda, parfém, výtažky parfémů, neléčivé přípravky pro ústní hygienu, neléčivé přípravky pro péči o tělo a čistící přípravky, neléčivé tělové vody, mléka a krémy, deodoranty pro osobní použití (parfumerie), neléčivá mýdla, neléčivá mýdla pro osobní použití, neléčivá mýdla v tekuté, pevné nebo gelové formě pro osobní použití, neléčivý koupací gel, neléčivý sprchový gel, koupelové přípravky, ne pro léčebné účely, neléčivé koupelové soli, krémy pro péči o pleť, jiné než pro léčebné účely, peelings, tělový pudr pro toaletní použití, parfémovaný pudr (pro kosmetické použití), bavlněné a látkové ubrousky napuštěné neléčivými kosmetickými vodami a pro osvěžení, neléčivá kosmetika, neléčivé toaletní potřeby a parfumerie pro péči a krásu řas, obočí, očí, rtů a nehtů, balzámy na rty (neléčivé), laky na nehty, odlakovače nehtů, lepidla pro kosmetické účely, neléčivé kosmetické přípravky pro účely hubnutí, neléčivé přípravky o péči pro vlasy, neléčivé šampóny, přípravky na líčení, odličovací přípravky, depilační přípravky, neléčivé holicí přípravky, neléčivé přípravky před holením, neléčivé přípravky po holení, neléčivé kosmetické přípravky, neléčivé kosmetické opalovací a samoopalovací přípravky, kosmetické soupravy, palety na líčení s kosmetickými přípravky, vonné přípravky pro domácnost, kadidlo, potpourris (vonné látky), vonné dřevo, přípravky pro parfémování prádla, aromatické výtažky, neléčivé přípravky pro péči o zvířata, krejčovský vosk a ševcovská smůla, přípravky na čištění a leštění kůže a obuvi.

Třídy výrobků a služeb:  
3

(730) **Carolina Herrera Ltd.**, 501 Seventh Avenue, 17th Floor, New York NY 10018, NY, US  
(740) Čermák a spol., JUDr. Karel Čermák Ph.D., LL.M., advokát, Elišky Peškové 735/15, Praha, Smíchov, 15000

(210) **O-592866**  
(220) 21.04.2024  
(320) 21.04.2024  
(540)

**ZEDDE**

(592) Slovní  
(511) (8) ruční nástroje zastávající funkci nářadí v příslušných oborech, nožirské výrobky, včetně nožirských výrobků z drahých kovů, a včetně břitev a elektrických holicích strojků, vidličky a lžičky včetně z drahých kovů, zbraně sečné a bodné, nářadí a přístroje s ručním pohonem, nástroje pro řezání, broušení a stříhání, zahradnické nůžky, upínací desky a upínací přístroje, ruční česáčky na ovoce, plecí motyčky, ruční mechanické lisy na ovoce a zeleninu, hrábě všeho druhu, rýče, lopaty, sekery, sekáčky, krbové náčiní, ruční zahradní technika spadající do této třídy, ruční dílenská technika, vrtáky, řezné nástroje, hoblíky, kladiva, kleště, kleštičky, maticové klíče,

kosy a brousíky na kosy, brusné nástroje pro ruční broušení, kupř. ruční brusy a brusky, brusné kameny a kotouče, ruční stavební nářadí, ruční pily, šroubováky, ruční nářadí pro nýťované spoje, ostatní ruční nářadí a ručně ovládané nástroje a náčiní zemědělské a zahradnické pro kutily a pro volné chvíle; (9) ochranné brýle, číré nebo kouřově zbarvené, též zrcadlové, nerozbitné a neprůstřelné, pro práci na obráběcích strojích, ochranné brýle s kostěným rámkem, ochranné brýle s plochým čířým zorníkem, též s větracími otvory, s dosedací částí na obličej z měkkého plastu, ochranné brýle s plochým polykarbonátovým zorníkem, též s nepřímým větráním nebo nemlživé, s dosedací částí na obličej z měkkého plastu, ochranné brýle umělohmotné, s tenkou umělou fólií, ochranné brýle s přímou ventilací, polykarbonátové brýle číré nebo žluté, svářečské brýle, svářečské ochranné brýle s odvětráním a výklopným hledím čířím nebo tmavým, svářečský štít do ruky, svářečská kukla, též optoelektrická, případně se záložním solárním zdrojem a kříž do svářečské kukly, skla do svářečských kulek čírá nebo tmavá, též zrcadlová, brýlové obroučky, obličejové štíty polykarbonátové nebo drátěné, včetně držáků, štítky a stínítka proti oslnění k upevnění na čepice, ochranné přílby s uzavíratelnými větracími otvory na bocích, s průvlakem pro chrániče sluchu, též dielektrické a s tepelně izolační vrstvou, rovněž s příslušenstvím jako jejich součástí, například s drátěným štítem, přidavným hlavovým světlem, vnitřním upevňovacím křížem, s chráničem sluchu, nelékařské respirátory, například jednoduché nebo skládané, též s vydechovacími ventilkami a tvarované, také s aktivním uhlíkem, s vyměnitelnou filtrační vložkou, přílby, masky a polomasky k ochraně dýchacích orgánů, očí a obličejů před toxickými škodlivinami, též s protiplynovými a protichemickými filtry, rovněž s příslušenstvím, například hadicemi, zorníky, držáky, ventilačními soupravami a předfiltry, dýchací přístroje k plavání pod vodou, filtry k dýchacím maskám, mušlové chrániče sluchu samostatné i k upevnění na ochranné přílby, ucpávkové chrániče sluchu, též s bezpečnostním vláknem, chrániče zubů, ochranné kombinézy speciální, též proti úrazům, protipožární a pro potápěče, pásy záchranné, plováky, vesty, záchranné pásy, ochranné rukavice proti rentgenovým paprskům, pro potápěče a pro účely průmyslové, například antivibrační, svářečské, záruvzdorné a tepluodolné, neprůřezné, palcové, tříprsté, pětiprsté, celistvé i kombinované, též se zesílenou dlaní či s pružným nápletem, záchranné plachty, ochranné sítě proti pracovním úrazům, pouzdra na brýle, křehčouskové metry, krokoměry, tampóny do uší, bezpečnostní pásy, s výjimkou pásů na sedadla aut a sportovní vybavení, bezpečnostní postroje, ne pro vozidla nebo jako sportovní výstroj; (10) ortopedická a akupresurní lékařská obuv, ortopedické vložky, chirurgické rukavice, chirurgické rukavice na jedno použití, elastické bandáže, respirátory k umělému dýchání, masážní rukavice, pásy, ochranné rukavice proti rentgenovým paprskům pro účely lékařské, chránička prstů, injekční stříkačky, svěrací kazajky, vložky do nemocničních lůžek, mušlové chrániče sluchu samostatné i k upevnění na ochranné přílby, ucpávkové chrániče sluchu, též s bezpečnostním vláknem, prostěradla pro nemocnice, ledvinové pásy, textilní výrobky pro zdravotnické účely, jako sterilní materiály, zejména roušky, operační pláště, operační pláště, respirátory zařazené ve třídě 10; (22) bezpečnostní lana, též z plastických hmot, provoznické výrobky, a to provazy a provázky, též z textilních vláken, popruhy, též k manipulaci s náklady, visutá lůžka, provazové žebříky, pytle a žoky z textilních hmot neobsažené v jiných třídách, stany, vycpávkový materiál, plachtovina na šití plachet, plachty obsažené v této třídě, například lodní a člunové, na vozíky a káry, na vagóny, na vozidla, nepromokavé pokrývky, též pro táboření; (25) oděvy, sportovní oděvy, zejména trika, mikiny, bundy, košile, džíny, kalhoty, krátké kalhoty, svetry, kombinézy, oblečení do deště, oděvy odolné vůči větru, oděvy na ochranu oblečení, oděvy pro volný čas, oděvy z kůže, spodní prádlo, opasky na oděvy, pokrývky hlavy, čepice, čepice s kšiltlem, klapky na uši, rukavice, obuv, boty, boty gumové, boty nepromokavé, šněrovací boty, sportovní obuv, pantofle, sandály, protiskluzné pomůcky pro obuv, vysoká pracovní obuv, lékařské kalhoty pánské a dámské, lékařské pláště pánské a dámské, lékařské košile a haleny, lékařské zástěry pogumované a z PVC, zdravotní sandály, oděvy, pánské, dámské, dětské, též svrchníky, uniformy a oděvy konfekční, oděvy svrchní nebo spodní, džinsy, vesty, oděvy nepromokavé, též pláště a pláštěnky, šátky na krk, chrániče oblečení, chrániče uší (proti chladu, jako pokrývka hlavy), ponožky, osobní prádlo, rukavice, též bezprstové, pracovní oděvy, jako pánské a dámské montérkové soupravy, pánské montérkové kalhoty, dámské montérkové kalhoty, též s náprsenkou, obleky, též svářečské a řáci, pánské a dámské pracovní pláště, zástěry, též s náprsenkou, dámské haleny, kuchařské rondony a čepice, kukly, klobouky, též rybářské a hutnické, šátky na hlavu, vatované kabáty, též s kapucí, vatované a zateplené kalhoty, zimní kabáty, zimní bundy, pánské a dámské vesty, též vatované, oteplené blůzy, flanelové košile, číšnícké vesty a kalhoty, řeznické kalhoty a blůzy, trenýrky, overaly, pracovní obuv všeho druhu, pánská, dámská, jako polobotky, kotníčkové boty, holínky, gumové boty,

též rybářské, pogumované kalhoty a blůzy, též s kapucí, pogumované pláště, rukávničky; (35) obchodní poradenství vztahující se k franchisingu, reklamní, marketingové a propagační služby, služby v oblasti obchodního managementu, obchodní administrativy, obchodní průzkum, zprostředkování obchodních informací, obchodní informace a rady pro spotřebitele (poradna pro spotřebitele), pronájem reklamního materiálu, pronájem reklamních ploch, organizování výstav komerčních nebo reklamních, maloobchodní a/nebo velkoobchodní a/nebo internetový prodej výrobků uvedených shora ve třídách 8, 9, 10, 22 a 25, propagační marketing, internetový marketing, rozšiřování reklamních marketingových a propagačních materiálů, styk s veřejností.

Třídy výrobků a služeb:

8, 9, 10, 22, 25, 35

- (730) **ZEDDE s.r.o.**, 1. máje 200, Vimperk, Vimperk II, 38501, CZ  
(740) Mgr. Petr Bílý LL.M., Otýlie Beniškové 1664/14, Plzeň, Severní Předměstí, 30100

(210) **O-592900**

(220) 22.04.2024

(320) 22.04.2024

(540)

**MAX SHOT**

(592) Slovní

- (511) (34) nikotinové roztoky k použití v elektronických cigaretách, kapaliny pro elektronické cigarety [e-liquidy] z glycerinu, kapalina do elektronické cigarety (e-liquid) z propylenglykolu, elektronické cigarety, náplně do elektronických cigaret, osobní vaporizéry a elektronické cigarety a příchutě a roztoky pro ně, náhražky tabáku, cartridge prodávané plněné propylenglykolem do elektronických cigaret, náplně prodávané plněné rostlinným glycerinem do elektronických cigaret, kapalné roztoky do elektronických cigaret, kapaliny do elektronických cigaret (e-kapaliny) sestávající z chuťových přísad v kapalné formě, s výjimkou vonných olejů, používané k plnění elektronických cigaretových cartridge, chemické příchutě v kapalné formě určené k plnění náplní elektronických cigaret, příslušenství k el. cigaretám v rámci třídy 34; (35) velkoobchod, maloobchod, eshop, nákup a prodej výrobků uvedených výše ve tř. 34 a obalů, reklamní činnost, pomoc při komercializaci zboží v rámci frančizových smluv, reklama pro výše uvedené produkty ve tř. 34 a služby uvedené ve tř. 35.

Třídy výrobků a služeb:

34, 35

- (730) **BROS Trading s.r.o.**, Petřilkova 2583/13, Praha 5, Stodůlky, 15800, CZ  
(740) Macek and Partners, Mgr. Jiří Macek, Sázavská 751/16, Praha 2, Vinohrady, 12000

(210) **O-592908**

(220) 23.04.2024

(320) 23.04.2024

(540)

**STEFIX**  
sustainable technologies

(593) Obrazová

- (511) (4) elektrická energie z obnovitelných zdrojů; (9) fotovoltaická zařízení pro výrobu elektřiny, akumulátory pro fotovoltaickou energii, fotovoltaické solární moduly, nabíjecí stanice pro elektromobily; (11) zařízení na úpravu dešťové vody, sluneční panely; (19) nekovové přístřešky, přístřešky na ochranu před boufkou, nekovové, nekovové skladovací přístřešky, nekovové modulární přístřešky, nekovové přístřešky proti dešti, nekovové přístřešky pro nakládku, přístřešky pro vozíky (nekovové konstrukce), nekovové pergoly, modulární skleníky, nekovové, nekovové kurníky, modulární kurníky, nekovové; (29) ryby; (31) čerstvá zelenina, čerstvá salátová zelenina, čerstvá bio zelenina, živý jedlý hmyz, živý hmyz, krmiva pro hospodářská zvířata; (37) instalace fotovoltaických článků a modulů, stavba skleníků, stavba skleníků (montáž a zasklívání), instalace systémů na shromažďování dešťové vody, instalace systémů na odvod dešťové vody; (40) výroba energie, výroba elektrické energie, výroba energie elektrárnami, výroba čisté energie, výroba obnovitelné zelené energie, výroba elektřiny ze sluneční energie, výroba elektrické energie z obnovitelných zdrojů; (42)

navrhování a vývoj fotovoltaických systémů; (44) akvakultura, obhospodařování vodních ploch (akvakultura), služby v oblasti chovu hmyzu, pěstování plodin, služby hydroponického pěstování, poradenství ve vztahu k používání nechemického ošetřování pro udržitelné zemědělství a zahradnictví.

Třídy výrobků a služeb:

4, 9, 11, 19, 29, 31, 37, 40, 42, 44

(591) Barevná

(730) **Stefix s.r.o.**, Doly 35, Luže, 53854, CZ

(210) **O-592912**

(220) 23.04.2024

(320) 23.04.2024

(540)

**STEFIX** Wind  
sustainable technologies

(210) **O-592909**

(220) 23.04.2024

(320) 23.04.2024

(540)

**HUG**

(592) Slovní

(511) (3) parfémované vody, aroma difuzéry s tyčinkami; (4) parfémované svíčky.

Třídy výrobků a služeb:

3, 4

(730) **HUG store s.r.o.**, Kruhová 578, Kamenice, 25168, CZ

(593) Obrazová

(511) (37) výstavba energetické infrastruktury; (40) výroba obnovitelné zelené energie.

Třídy výrobků a služeb:

37, 40

(591) Barevná

(730) **Stefix s.r.o.**, Doly 35, Luže, 53854, CZ

(210) **O-592910**

(220) 23.04.2024

(320) 23.04.2024

(540)

**STEFIX** Solar  
sustainable technologies

(593) Obrazová

(511) (4) elektrická energie z obnovitelných zdrojů; (9) fotovoltaická zařízení na výrobu elektrické energie [fotovoltaické elektrárny], akumulátory pro fotovoltaickou energii; (37) instalace fotovoltaických článků a modulů.

Třídy výrobků a služeb:

4, 9, 37

(591) Barevná

(730) **Stefix s.r.o.**, Doly 35, Luže, 53854, CZ

(593) Obrazová

(511) (35) obchodní propagace, reklama.

Třídy výrobků a služeb:

35

(730) **Briard, s.r.o.**, náměstí Husovo 10, Český Brod, 28201, CZ

(740) Mgr. Michaela Jindráková, advokát, Ukrajinská 874/3, Praha 10, Vršovice, 10100

**Italy Shop**

(210) **O-592911**

(220) 23.04.2024

(320) 23.04.2024

(540)

**STEFIX** Agro  
sustainable technologies

(593) Obrazová

(511) (29) jedlý hmyz (neživý); (31) čerstvá zelenina, čerstvá salátová zelenina, čerstvá bio zelenina, čerstvá asijská listová zelenina, živý hmyz, jedlý hmyz (živý); (44) akvakultura, obhospodařování vodních ploch (akvakultura), služby v oblasti chovu hmyzu, služby hydroponického pěstování, zemědělské služby (pěstování plodin), hubení škůdců v zemědělství, akvakultuře, zahradnictví a lesnictví, sklizeň plodin pro druhé.

Třídy výrobků a služeb:

29, 31, 44

(591) Barevná

(730) **Stefix s.r.o.**, Doly 35, Luže, 53854, CZ

(210) **O-593038**

(220) 28.04.2024

(320) 28.04.2024

(540)

**MAXSHOT**

(593) Obrazová

(511) (34) nikotinové roztoky k použití v elektronických cigaretách, kapaliny pro elektronické cigarety [e-liquidy] z glycerinu, kapalina do elektronické cigarety (e-liquid) z propylenglykolu, elektronické cigarety, náplně do elektronických cigaret, osobní vaporizéry a elektronické cigarety a příchuť a roztoky pro ně, náhražky tabáku, cartridge prodávané plněné propylenglykolem do elektronických cigaret, náplně prodávané plněné rostlinným glycerinem do elektronických cigaret, kapalně roztoky do elektronických cigaret, kapaliny do elektronických cigaret (e-kapaliny) sestávající z chuťových přísad v kapalně formě, s výjimkou vonných olejů, používané k plnění elektronických cigaretových cartridge, chemické příchuť v kapalně formě určené k plnění náplní elektronických cigaret, příslušenství k el. cigaretám v rámci třídy 34; (35) maloobchod, eshop, nákup a prodej výrobků uvedených výše ve tř. 34 a obalů, reklamní činnost, pomoc při komercializaci zboží v rámci frančizových smluv, reklama pro výše uvedené produkty ve tř. 34 a služby uvedené ve tř. 35.

Třídy výrobků a služeb:  
34, 35

(730) **BROS Trading s.r.o.**, Petržilkova 2583/13, Praha 5, Stodůlky, 15800, CZ

(740) Macek and Partners, Mgr. Jiří Macek, Sázavská 751/16, Praha 2, Vinohrady, 12000

(210) **O-593039**

(220) 28.04.2024

(320) 28.04.2024

(540)



ČESKÁ SPOLEČNOST  
VETERINÁRNÍCH  
STOMATOLOGŮ

(593) Obrazová

(511) (3) přípravky pro péči o zuby a kůži zvířat, kosmetické přípravky pro péči o zvířata, přípravky na odstraňování zápachu domácích zvířat, osvěžovače dechu pro zvířata, odstraňovače skvrn způsobených domácími zvířaty, přípravky pro čištění klecí pro zvířata, výživové spreje pro péči o zvířata, čistící prostředky a vonné přípravky, jiné než pro osobní potřebu; (5) zubní přípravky a výrobky a léčebné zubní pasty, farmaceutické přípravky a léky k použití ve stomatologii, dezinfekční přípravky na zubní přístroje a nástroje, potravní doplňky pro zvířata, vitaminy pro zvířata, vitaminové doplňky pro zvířata, farmaceutické přípravky pro zvířata, léčivé přísady do krmiva pro zvířata, nutraceutika pro zvířata, minerální doplňky krmiva hospodářských zvířat, léky pro zvířata, léčivé přísady do krmiv pro veterinární účely, dezinfekční prostředky k veterinárnímu použití, veterinární léčiva, veterinární přípravky, veterinární výrobky; (10) lékařské nástroje k použití na zvířecích tělech, stomatologické přístroje a nástroje k použití na zvířatech, veterinární přístroje a nástroje, oděvy, pokrývky hlavy, obuv, ortézy a podpěry pro veterinární účely, podpůrné obvazy pro veterinární použití, hřebeny na vyčesávání vší pro zvířata, terapeutické oděvy pro zvířata, implantáty (protézy) pro stomatologickou chirurgii zvířat, nábytek speciálně vyrobený k použití ve stomatologii zvířat; (21) zubní kartáčky pro zvířata, nádoby na pamlsky pro domácí zvířata, naběračky na psí krmivo, hřebel na zvířata, kartáče, hřebeny a česadla na zvířata, terária pro zvířata, vyčesávací rukavice pro zvířata, napajedla a krmidla pro zvířata, žlaby, koryta a krmné jesle pro zvířata, toalety pro zvířata, klece pro zvířata, nádoby na krmení zvířat, misky na krmení pro domácí zvířata, zubní nitě, nádoby do domácnosti k ukládání krmiva pro domácí zvířata, lopatky na úklid odpadu domácích zvířat, lopatky na podestýlku pro domácí zvířata, nádoby na dávkování potravy pro zvířata; (28) hračky, hry a věci na hraní pro domácí zvířata, interaktivní hračky pro domácí zvířata, zařízení na házení míčků pro domácí zvířata; (31) krmiva a potrava pro zvířata, nápoje pro zvířata, podestýlky a stelivo pro zvířata; (35) maloobchodní a velkoobchodní služby v oblasti výrobků pro zvířata a veterinárních a stomatologických přístrojů, přípravků a výrobků, shromažďování různých výrobků ve prospěch jiných osob, výjma přepravy těchto výrobků, aby si zákazníci mohli tyto výrobky pohodlně prohlédnout a koupit, elektronický obchod prostřednictvím internetu (online-shop), prodej prostřednictvím prodejních automatů, objednávkových katalogů nebo elektronických médií, vše výše uvedené v oblasti výrobků pro zvířata a veterinárních a stomatologických přístrojů, přípravků a výrobků; (41) vzdělávací služby v oblasti veterinární profese, výukové služby v oboru stomatologie, drezúra zvířat, výstavy zvířat, vystoupení zvířat, výcvik poslušnosti zvířat, služby v oblasti vzdělávání, zábavy a sportu; (42) veterinární výzkum, veterinární laboratorní služby, služby hodnocení účinnosti veterinárních léčiv; (44) služby péče o zdraví zvířat, veterinární stomatologie, veterinární služby, veterinární chirurgie, odborné konzultační služby v oblasti veterinárních služeb, veterinární informační služby poskytované prostřednictvím internetu, poskytování informací týkajících se veterinárních služeb, veterinární poradenské služby, pronájem veterinárních nástrojů.

Třídy výrobků a služeb:

3, 5, 10, 21, 28, 31, 35, 41, 42, 44

(591) Barevná

(730) **Česká společnost veterinárních stomatologů CVDS, zapsaný spolek,**

Palackého 1380, Poděbrady, Poděbrady III, 29001, CZ

(740) Bc. Ondřej Ekrt LL.M., patentový zástupce, Jiráskova 434, Lenešice, 43923

(210) **O-593060**

(220) 29.04.2024

(320) 29.04.2024

(540)



(593) Obrazová

(511) (9) přístroje a nástroje fotografické, kinematografické, audiovizuální, zařízení a přístroje pro vedení, přepínání, přeměnu, akumulaci, regulaci nebo řízení distribuce nebo použití elektrického proudu; zařízení a nástroje pro záznam, přenos, reprodukci nebo zpracování zvuku, obrazu nebo dat, média se záznamem a stahovatelná média, počítačový software, prázdná digitální nebo analogová záznamová a úložná média; (16) papír a lepenka, tiskárenské výrobky, kancelářské potřeby; (35) reklama, propagace, řízení, organizace a administrativa obchodní činnosti, kancelářské práce, elektronické zpracování dat; (38) služby spojené s poskytováním přístupu k internetu (ISP), e-mailové služby, poskytování služeb virtuální privátní sítě VPN, poskytování telekomunikačních spojení pro správu datových center, služby spojené s elektronickým přenosem dat; (41) kurzy a školení v oblasti IT, zábavné služby poskytované prostřednictvím streamů a online zábava; (42) vývoj softwaru a aplikací, webový design a vývoj designu, konzultace v oblasti programování, infrastruktura jako služba (IaaS), technická podpora v oblasti počítačového software a aplikací, testování softwaru, výzkum a vývoj nových technologií, služby v oblasti technické analýzy dat, webhostingové služby, poskytování bezpečnostních služeb pro počítačové sítě, konzultace ohledně informačních technologií, tvorba a provoz e-learningových platform (počítačové služby), vývoj videoher a počítačových her, navrhování software pro virtuální realitu.

Třídy výrobků a služeb:

9, 16, 35, 38, 41, 42

(591) Barevná

(730) **ČEZ Distribuce, a. s.**, Teplická 874/8, Děčín - Děčín IV-Podmokly, 40502, CZ

(210) **O-593062**

(220) 29.04.2024

(320) 29.04.2024

(540)



**D2**  
ČEZ DISTRIBUCE

(593) Obrazová

(511) (9) přístroje a nástroje fotografické, kinematografické, audiovizuální, zařízení a přístroje pro vedení, přepínání, přeměnu, akumulaci, regulaci nebo řízení distribuce nebo použití elektrického proudu; zařízení a nástroje pro záznam, přenos, reprodukci nebo zpracování zvuku, obrazu nebo dat, média se záznamem a stahovatelná média, počítačový software, prázdná

digitální nebo analogová záznamová a úložná média; (16) papír a lepenka, tiskárenské výrobky, kancelářské potřeby; (35) reklama, propagace, řízení, organizace a administrativa obchodní činnosti, kancelářské práce, elektronické zpracování dat; (38) služby spojené s poskytováním přístupu k internetu (ISP), e-mailové služby, poskytování služeb virtuální privátní sítě VPN, poskytování telekomunikačních spojení pro správu datových center, služby spojené s elektronickým přenosem dat; (41) kurzy a školení v oblasti IT, zábavné služby poskytované prostřednictvím streamů a online zábava; (42) vývoj softwaru a aplikací, webový design a vývoj designu, konzultace v oblasti programování, infrastruktura jako služba (IaaS), technická podpora v oblasti počítačového softwaru a aplikací, testování softwaru, výzkum a vývoj nových technologií, služby v oblasti technické analýzy dat, webhostingové služby, poskytování bezpečnostních služeb pro počítačové sítě, konzultace ohledně informačních technologií, tvorba a provoz e-learningových platforem (počítačové služby), vývoj videoher a počítačových her, navrhování softwaru pro virtuální realitu.

Třídy výrobků a služeb:

9, 16, 35, 38, 41, 42

(591) Barevná

(730) **ČEZ Distribuce, a. s.**, Teplická 874/8, Děčín - Děčín IV-Podmokly, 40502, CZ

(210) **O-593065**

(220) 29.04.2024

(320) 29.04.2024

(540) **Roman Straka - Cash is King & Culture is Queen**

(592) Slovní

(511) (16) publikace, zejména vzdělávací publikace, vytištěné lekce a přednášky; (35) konzultační a poradenské služby v oblastech managementu, podnikání a jeho rozvoje, uplatnění na trhu, řízení rizik, personálního řízení, obchodní management, propagační činnosti, reklama a marketing; (41) vzdělávací služby v oblasti podnikání, koučování v oblasti ekonomiky a managementu, poskytování informací v globální počítačové síti v oblasti podnikání.

Třídy výrobků a služeb:

16, 35, 41

(730) **Straka Roman**, Jinonická 753/36, Praha 5, Košíře, 15000, CZ

(740) **Mgr. Štěpán Janáč**, advokát, Na Poříčí 1041/12, Praha 1, Nové Město, 11000

(210) **O-593081**

(220) 29.04.2024

(320) 29.04.2024

(540)



(593) Obrazová

(511) (37) demolicí budov, dláždění silnic, instalace dveří a oken, malba a nátěr interiérů a exteriérů, stavění obchodních stánků a obchodů; (42) inženýrské služby, projektování ve výstavbě.

Třídy výrobků a služeb:

37, 42

(591) Barevná

(730) **JČ Leščínský s.r.o.**, Ondříčkova 519, Sokolov, 35601, CZ

(740) **Mgr. Erika Duchanová**, Výškovická 428/159, Ostrava, Výškovice, 70030

(210) **O-593085**

(220) 29.04.2024

(320) 29.04.2024

(540)



(593) Obrazová

(511) (20) truhlářské výrobky; (40) truhlářské služby [zakázková výroba dřevěných výrobků]; (42) návrhy kuchyní.

Třídy výrobků a služeb:

20, 40, 42

(591) Barevná

(730) **Kumpf Václav**, č. p. 115, Arnoltice, 40714, CZ

(210) **O-593087**

(220) 29.04.2024

(320) 29.04.2024

(540)

**HYPABLO**

(592) Slovní

(511) (5) léčiva, farmaceutické přípravky humánní.

Třídy výrobků a služeb:

5

(730) **Zentiva, k.s.**, U kabelovny 130/22, Praha 10, Dolní Měcholupy, 10200, CZ

(740) **C|K|T ČERVENKA TURKOVÁ & PARTNERS** Advokátní, patentová a známková kancelář, **Mgr. Radka Červenková**, advokátka, Anny Letenské 34/7, Praha 2, Vinohrady, 12000

(210) **O-593088**

(220) 30.04.2024

(320) 30.04.2024

(540)



(593) Obrazová

(511) (30) koření, směsi koření.

Třídy výrobků a služeb:

30

(591) Barevná

(730) **TRUMF International s.r.o.**, Cejl 504/38, Brno, Zábřovice, 60200, CZ

(740) **Kania, Sedlák, Smola, s.r.o.**, Mendlovo náměstí 907/1a, Brno, Staré Brno, 60300



(210) **O-593089**

(220) 30.04.2024

(320) 30.04.2024

(540) **charFIX ELAST proCOVER**

(592) Slovní

(511) (16) papír všeho druhu, papír balicí, lepenkový a kartonážní; (17) kaučuk, gutaperča, guma, slída a azbest, polotovary z plastických hmot, materiály těsnící, ucpávací a izolační, izolační materiály pro stavebnictví; (19) stavební materiály nekovové, asfaltované izolační materiály jako asfaltové lepenky na střechy, asfaltové pásy pro stavební účely, asfaltové obkladové výrobky, papír pro stavebnictví.

Třídy výrobků a služeb:

16, 17, 19

(730) **Zdeněk Charvát s.r.o.**, Družstevní 289, Doudleby nad Orlicí, 51742, CZ

(740) JUDr. Aleš Zábrš, advokát, Na Beránce 57/2, Praha 6, Dejvice, 16000

(210) **O-593090**

(220) 30.04.2024

(320) 30.04.2024

(540) **charFIX ELAST vapCOVER**

(592) Slovní

(511) (16) papír všeho druhu, papír balicí, lepenkový a kartonážní; (17) kaučuk, gutaperča, guma, slída a azbest, polotovary z plastických hmot, materiály těsnící, ucpávací a izolační, izolační materiály pro stavebnictví; (19) stavební materiály nekovové, asfaltované izolační materiály jako asfaltové lepenky na střechy, asfaltové pásy pro stavební účely, asfaltové obkladové výrobky, papír pro stavebnictví.

Třídy výrobků a služeb:

16, 17, 19

(730) **Zdeněk Charvát s.r.o.**, Družstevní 289, Doudleby nad Orlicí, 51742, CZ

(740) JUDr. Aleš Zábrš, advokát, Na Beránce 57/2, Praha 6, Dejvice, 16000

(210) **O-593114**

(220) 30.04.2024

(320) 30.04.2024

(540) **Lež na pláži**

(592) Slovní

(511) (9) audiovizuální díla, zvukové, obrazové a zvukově obrazové záznamy v analogové nebo digitální podobě na datových nosičích nebo ke stažení na internetu nebo prostřednictvím jiné datové či komunikační sítě, nosiče zvukových, obrazových a zvukově obrazových záznamů a dat nahrané i nenahrané, optické disky, kompaktní disky, DVD, Blu-ray disky, gramofonové desky, magnetické pásky, videokazety, magnetické disky, exponované filmy, software, elektronické databáze a katalogy, softwarové aplikace, software pro hry pro počítače, chytré telefony, tablety a jiná komunikační zařízení a zařízení výpočetní techniky, elektronické publikace na nosičích a ke stažení, počítačový hardware, periferní počítačová zařízení, audiovizuální a fotografické přístroje, komunikační zařízení, přístroje pro zachycení, vysílání, přenos, příjem a reprodukci zvuku a obrazu, elektronická zařízení a zařízení na zpracování dat, audiovizuální přístroje a zařízení, přístroje pro záznam zvuku a obrazu, elektronická navigační zařízení, obaly a pouzdra na nosiče dat a záznamů, brýle, sluneční brýle, pouzdra na brýle, dekorativní magnety, podložky pod myš (příslušenství počítačů); (16) tiskárenské výrobky, knihy, časopisy, fotografie, fotoalba a alba pro sběratele, kalendáře, diáře, poznámkové bloky, plakáty, letáky, nálepky, navštívenky, pohledy, přání, sběratelské karty, katalogy, tištěné manuály, vstupenky, poštovní známky, záložky do knih, tisky, grafické reprodukce, mapy, kancelářské potřeby (kromě nábytku), kancelářský a dopisní papír, desky na dokumenty, obálky, razítka, lepicí pásky, psací potřeby, školní potřeby (papírnické zboží), vyučovací pomůcky a potřeby (kromě přístrojů), pera, tužky, zvyrazňovače, fixy, gumy na gumování, malířské soupravy pro umělce a děti, štetce, pastelky, krabice z papíru nebo lepenky, papírové tašky, balicí papír; (35) propagační činnost, reklama, marketingové služby, televizní reklama, reklama online, poskytování reklamního prostoru, pronájem reklamního času v komunikačních médiích, licence na výrobky a služby pro třetí osoby (komerční správa), merchandising, grafická úprava pro reklamní účely, organizování obchodních nebo reklamních akcí; (38) televizní vysílání a přenosy, audiovizuální přenosové služby, přenos a vysílání dat, přenos digitálních dat prostřednictvím televize, přenos informací elektronickými prostředky, bezdrátové vysílání, kabelové vysílání, satelitní vysílání,

provazování vysílacích zařízení, vysílání programů přes internet, distribuce dat nebo audiovizuálních záznamů prostřednictvím globální počítačové sítě nebo internetu, elektronický přenos dat, streaming zvukového materiálu a video materiálu na internetu, služby přenosu videa na vyzádní (VoD), poskytování internetových diskusních fór, poskytování služeb v oblasti online komunikace, přenos interaktivního zábavního software prostřednictvím komunikačních sítí, přenos zpráv prostřednictvím elektronických médií, informační služby týkající se televizního vysílání; (41) vzdělávání a výuka, zábavní, sportovní a kulturní aktivity, výroba rozhlasových a televizních pořadů, filmová a video produkce, výroba audiovizuálních nahrávek, zvuková produkce, video produkce a fotografování, služby televizního studia (nahrávací služby), filmová studia, televizní zábava, hudební koncerty prostřednictvím televize, psaní scénářů, výroba titulků, dabing, filmová distribuce, projekce filmů, pronájem a půjčování filmů, organizace kulturních, zábavních a sportovních akcí, organizování a pořádání výstav k zábavním účelům, organizování festivalů, organizování her a soutěží, poskytování služeb zábavních parků, divadelní představení, poskytování internetových her (bez možnosti stažení), vydavatelská činnost a zpravodajství, reportéřské služby, online publikování, poskytování elektronických publikací, zpravodajské programy (služby), poskytování informací o zábavě.

Třídy výrobků a služeb:

9, 16, 35, 38, 41

(730) **FTV Prima, spol. s r.o.**, Vinohradská 3217/167, Praha 10, Strašnice, 10000, CZ

(210) **O-593155**

(220) 02.05.2024

(320) 02.05.2024

(540) **FIGHTERS FOR VETERANS**

(592) Slovní

(511) (25) oděvy, trička, trička s potiskem, trička s dlouhým rukávem, pokrývky hlavy, čepice, kloboučky, klobouky, kšilty (pokrývky hlavy), šátky (oděvy); (35) propagační činnost, reklama, televizní reklama, rozhlasová reklama, online inzerce v počítačové síti, zprostředkování propagace, propagace sportovních soutěží a akcí, marketing, organizování akcí pro komerční a reklamní účely, řízení obchodní činnosti sportovců, organizace a administrativa obchodní činnosti, vyhledávání sponzorů, propagace výrobků a služeb prostřednictvím sponzorování sportovních akcí, maloobchodní a velkoobchodní služby ve vztahu k oděvům, obuvi, pokrývkám hlavy, on-line maloobchodní a velkoobchodní služby ve vztahu k oděvům, obuvi, pokrývkám hlavy, merchandising; (36) získávání finančních prostředků a sponzorování, obstarávání finančních prostředků, charitativní sbírky, získávání prostředků pro charitativní účely, organizování charitativních sbírek, pořádání sbírek, charitativní služby, poskytování informací vztahujících se k získávání finančních prostředků na charitativní účely; (41) zábavní, sportovní a kulturní aktivity, zábava, pobavení, televizní zábava, informace o možnostech zábavy, vyučování, vzdělávání, organizace kulturních, zábavních a sportovních akcí, pořádání sportovních turnajů, produkce televizních pořadů, organizování živých vystoupení, předprodej vstupenek [zábava], poskytování informací o výsledcích zápasů bojových umění, výcvik bojových umění, služby klubů zdraví [zdravotní a kondiční cvičení], výroba rozhlasových a televizních programů, vydávání textů, s výjimkou reklamních, videoprodukce, poskytování videí online bez možnosti stažení, poskytování filmů bez možnosti stažení prostřednictvím přenosu videa na objednávku, poskytování televizních programů bez možnosti stažení prostřednictvím přenosu videa na objednávku.

Třídy výrobků a služeb:

25, 35, 36, 41

(730) **FIGHTERS FOR VETERANS s.r.o.**, Horská 263, Svoboda nad Úpou, 54224, CZ

(740) JUDr. Jan Bárta, advokát, Kaprova 42/14, Praha 1, Staré Město, 11000

(210) **O-593161**  
(220) 02.05.2024  
(320) 02.05.2024  
(540)



(593) Obrazová  
(511) (18) kůže, imitace kůže, kufrý, deštníky, slunečníky, hole, aktovky, diplomaty, kožená galanterie, batohy, kabelky, kufříky na toaletní potřeby, peněženky, cestovní tašky; (25) oděvy, obuv, vše v rámci této třídy, sportovní oblečení, kloboučnické zboží, kombinézy, pracovní kombinézy, konfekce, kostýmy, obleky, košile, kšiltovky, oděvy pro motoristy, oděvy z kůže, oděvy z napodobenin kůže, opasky, plavky, pánské plavky, dámské plavky, ponožky, kabáty, saka, svetry, sportovní bundy, svrchníky, svrchní kabáty, obuv, šály, šátky, šaty dámské, trička.

Třídy výrobků a služeb:  
18, 25

(730) **FORMAN BOHUMIL**, V dolině 1515/1b, Praha 10, Michle, 10100, CZ  
(740) Macek and Partners, Mgr. Jiří Macek, Sázavská 751/16, Praha 2, Vinohrady, 12000

(210) **O-593303**  
(220) 09.05.2024  
(320) 09.05.2024  
(540)



**RE-IN-OUT-HEALTH**

RE-In-Tune | RE-Discover | RE-Joice

(593) Obrazová  
(511) (5) farmaceutika, léčebné přípravky, hygienické přípravky pro zdravotnické účely, dietetické potraviny a přípravky upravené pro léčebné účely, potravinové a výživové doplňky pro lidskou spotřebu; (16) tiskoviny, časopisy, knihy, letáky, brožury, reklamní tiskoviny; (35) reklama, marketing, maloobchodní prodej, podpora prodeje a zprostředkování prodeje zdravotnických výrobků, zdravotnických pomůcek, léků, léčivých přípravků, doplňků stravy, výživových a dietetických přípravků, kosmetiky, léčebné kosmetiky; (41) vzdělávání, organizování a pořádání seminářů, webinářů, přednášek a vzdělávacích akcí, vzdělávání a školení v oblasti medicíny, vzdělávání a školení v oblasti celostní a alternativní medicíny,

vzdělávání a školení týkající se zdravého životního stylu a související poradenství, výukové služby v oboru medicíny, služby v oblasti sportu a fitness, tréninkové služby, vedení kurzů a poradenství v oblasti zdravotního a kondičního cvičení, funkčního pohybu a fitness, vydávání tiskovin, knih a článků, vydávání elektronických knih, časopisů a článků on-line; (44) lékařské služby, péče o hygienu a krásu osob, lékařské analýzy týkající se léčby osob, alternativní a celostní medicína, konzultace a poradenství v oblasti medicíny a alternativní medicíny, farmaceutické poradenství, poradenství a poskytování informací týkajících se dietních a výživových doplňků, terapeutické služby, poradenství v oblasti zdravého životního stylu pro lékařské účely, služby akupunktury, zdravotní péče v oblasti homeopatie, lékařské analýzy, laboratorní analytické služby týkající se ošetřování osob, kosmetické analýzy, prvková vlasová analýza.

Třídy výrobků a služeb:  
5, 16, 35, 41, 44

(591) Barevná  
(730) **Smolková Petra MUDr.**, U Stadionu 545/25, Svitavy, Lány, 56802, CZ  
(740) PatentEnter s.r.o., Koliště 1965/13a, Brno, Černá Pole, 60200

(210) **O-593317**  
(220) 09.05.2024  
(320) 09.05.2024  
(540)

## Čarokvítky

(592) Slovní  
(511) (31) semena k sázení, sazenice pro výsadbu, osiva zeleniny.

Třídy výrobků a služeb:  
31

(730) **Kvapil Marek Mgr.**, č. p. 55, Pňovice, 78401, CZ  
(740) Mgr. Martin Loučka, advokát, Sokolovská 694/98, Praha 8, Karlín, 18600

(210) **O-593318**  
(220) 09.05.2024  
(320) 09.05.2024  
(540)

## Kvapík

(592) Slovní  
(511) (31) semena k sázení, sazenice pro výsadbu, osiva zeleniny.

Třídy výrobků a služeb:  
31

(730) **Kvapil Marek Mgr.**, č. p. 55, Pňovice, 78401, CZ  
(740) Mgr. Martin Loučka, advokát, Sokolovská 694/98, Praha 8, Karlín, 18600

(210) **O-593319**  
(220) 09.05.2024  
(320) 09.05.2024  
(540)

## Valouny

(592) Slovní  
(511) (31) semena k sázení, sazenice pro výsadbu, osiva zeleniny.

Třídy výrobků a služeb:  
31

(730) **Kvapil Marek Mgr.**, č. p. 55, Pňovice, 78401, CZ  
(740) Mgr. Martin Loučka, advokát, Sokolovská 694/98, Praha 8, Karlín, 18600

(210) **O-593324**  
(220) 09.05.2024  
(320) 09.05.2024  
(540)

## STAVIREZEK

(592) Slovní  
(511) (6) obecné kovy a jejich slitiny, kovové stavební materiály, kovové stavební materiály přenosné, kovové kabely a dráty neelektrické, kovové potřeby zámečnické a klempířské, kovové trubky, kotvy, kovadliny, zvony, řetězy, ocelové kuličky, podkovy, hřebíky a šrouby, kovové výztuže, betonové oceli, předpjaté, tyčové a ploché oceli; (19) cementové materiály, beton, bednění na beton, ne kovové, betonová silniční svodidla, betonové bloky, betonové busty, betonové cihly, betonové desky, betonové dlažební bloky, betonové klenby, betonové panely, betonové patníky, betonové podlahy, betonové pokrytí, betonové potrubí, betonové sloupy, betonové sloupy používané jako stavební materiál, betonové stavební materiály, betonové

stavební prvky, betonové stěny, betonové stěny ke stavebním účelům, betonové trámy, betonové tvárnice, betonové překlady, tvarovky a odbočky, skruže, obrubníky, betonové dlaždice, cihlářské výrobky, obkladové desky a dlaždice nekovové, nekovové panely pro obklady stěn, betonové prefabrikáty, malta, maltové směsi všeho druhu, betonové a cementové stavební výrobky, kámen přírodní a umělý, cement, vápno, , sádra, asfalt, smola, živec, písek, štěr, stavební sklo, betonové směsi, omítkové směsi, živичné směsi, zdící materiál, cementové krytinové prvky, betonové a železobetonové prefabrikáty, výrobky z cementu, kameninové a cementové roury, krytiny střešní nekovové, dřevo stavební, okna nekovová, dveře nekovové, opláštěvací desky nekovové, stavební bloky obsahující izolační materiály, nekovové hydroizolační materiály, nekovové konstrukce dělicí prostor, podlahy ne kovové, syntetické podlahové materiály nebo obklady stěn, nekovové bloky používané při stavbě podlah, modulární stavební jednotky (nekovové), hotové betonové směsi, prefabrikované stavební součásti (nekovové), nekovové dělicí materiály; (37) stavební poradenství, stavebnictví, stavitelství, stavební služby, developerské služby (stavebnictví), instalace, údržba a opravy nemovitostí, úklid nemovitostí, poradenská v investiční výstavbě (služby v oblasti stavebnictví), provádění bytových, občanských, dopravních a průmyslových staveb a investičních celků, jejich změny a odstraňování, odborná pomoc a autorský dozor ve stavebnictví, montáž stavebních konstrukcí, montáže stavebních izolací, stavební dohled a dozor, stavby a opravy budov, vedení stavebních prací (vrchní dozor), řízení stavebních projektů na místě, rekonstrukce interiérů budov, opravné stavební práce, montáž lešení, montáž střešních krovů, montáž izolačních materiálů, služby výstavby plotů, montáž dočasných plotů, výkopové práce, zemní výkopové práce, aplikace omítky na budovy, zateplování budov, betonování, konstrukce inženýrských staveb pokládáním betonu, opravy betonu, pronájem strojů na čerpání betonu, pronájem zařízení na betonování, pronájem zařízení na míchání betonu, renovace betonu, montáž dočasných plotů, služby výstavby plotů, stavby, instalace a opravy betonových plotů a plotů z jiných materiálů, opravy a údržba 3D betonových tiskáren, montáž, údržba a opravy strojů, pronájem bagrů a rypadel, pronájem buldozerů, pronájem stavebních strojů a zařízení, poradenská a konzultační činnost ve stavebnictví; (40) zpracování materiálů a to broušení, drcení betonu, frézování, kácení a zpracování dřeva, likvidace odpadu, odlévání kovů, pokovování, poniklování, pískování, recyklace odpadu, řezání materiálů, svařování, třídění odpadů a recyklovaného materiálu (transformace), truhlářské služby (výroba prvků a předmětů ze dřeva na zakázku), upcyclace (recyklace odpadů), zakázková výroba prefabrikovaných stavebních prvků, zakázková výroba a montáž nábytku a bytových doplňků z betonu, zakázková výroba prefabrikovaných budov, zakázková výroba prefabrikovaných stavebních prvků, 3D betonový tisk, zakázková výroba budov vytištěných pomocí 3D tisku, pronájem 3D betonových tiskáren; (42) inženýrská činnost ve výstavbě, projektová činnost v investiční výstavbě, technické dozory, grafické práce související se stavebnictvím, posudky stavebních prací, stavební projektování, stavební design, stavební návrhy, inženýrské služby, projektování ve výstavbě, technologické poradenství, návrh a vývoj nových výrobků, vývoj výrobků, navrhování podlahových krytin.

Třídy výrobků a služeb:

6, 19, 37, 40, 42

(730) **STAVIREZEK s.r.o.**, Nahořanská 311, Nové Město nad Metují, Krčín, 54901, CZ

(740) Mgr. PETR BÍLÝ LL.M., Otýlie Beniškové 1664/14, Plzeň, Severní Předměstí, 30100

skruže, obrubníky, betonové dlaždice, cihlářské výrobky, obkladové desky a dlaždice nekovové, nekovové panely pro obklady stěn, betonové prefabrikáty, malta, maltové směsi všeho druhu, betonové a cementové stavební výrobky, kámen přírodní a umělý, cement, vápno, , sádra, asfalt, smola, živec, písek, štěr, stavební sklo, betonové směsi, omítkové směsi, živичné směsi, zdící materiál, cementové krytinové prvky, betonové a železobetonové prefabrikáty, výrobky z cementu, kameninové a cementové roury, krytiny střešní nekovové, dřevo stavební, okna nekovová, dveře nekovové, opláštěvací desky nekovové, stavební bloky obsahující izolační materiály, nekovové hydroizolační materiály, nekovové konstrukce dělicí prostor, podlahy ne kovové, syntetické podlahové materiály nebo obklady stěn, nekovové bloky používané při stavbě podlah, modulární stavební jednotky (nekovové), hotové betonové směsi, prefabrikované stavební součásti (nekovové), nekovové dělicí materiály; (37) stavební poradenství, stavebnictví, stavitelství, stavební služby, developerské služby (stavebnictví), instalace, údržba a opravy nemovitostí, úklid nemovitostí, poradenská činnost v investiční výstavbě (služby v oblasti stavebnictví), provádění bytových, občanských, dopravních a průmyslových staveb a investičních celků, jejich změny a odstraňování, odborná pomoc a autorský dozor ve stavebnictví, montáž stavebních konstrukcí, montáže stavebních izolací, stavební dohled a dozor, stavby a opravy budov, vedení stavebních prací (vrchní dozor), řízení stavebních projektů na místě, rekonstrukce interiérů budov, opravné stavební práce, montáž lešení, montáž střešních krovů, montáž izolačních materiálů, služby výstavby plotů, montáž dočasných plotů, výkopové práce, zemní výkopové práce, aplikace omítky na budovy, zateplování budov, betonování, konstrukce inženýrských staveb pokládáním betonu, opravy betonu, pronájem strojů na čerpání betonu, pronájem zařízení na betonování, pronájem zařízení na míchání betonu, renovace betonu, montáž dočasných plotů, služby výstavby plotů, stavby, instalace a opravy betonových plotů a plotů z jiných materiálů, opravy a údržba 3D betonových tiskáren, montáž, údržba a opravy strojů, pronájem bagrů a rypadel, pronájem buldozerů, pronájem stavebních strojů a zařízení, poradenská a konzultační činnost ve stavebnictví; (40) zpracování materiálů a to broušení, drcení betonu, frézování, kácení a zpracování dřeva, likvidace odpadu, odlévání kovů, pokovování, poniklování, pískování, recyklace odpadu, řezání materiálů, svařování, třídění odpadů a recyklovaného materiálu (transformace), truhlářské služby (výroba prvků a předmětů ze dřeva na zakázku), upcyclace (recyklace odpadů), zakázková výroba prefabrikovaných stavebních prvků, zakázková výroba a montáž nábytku a bytových doplňků z betonu, zakázková výroba prefabrikovaných budov, zakázková výroba prefabrikovaných stavebních prvků, 3D betonový tisk, zakázková výroba budov vytištěných pomocí 3D tisku, pronájem 3D betonových tiskáren; (42) inženýrská činnost ve výstavbě, projektová činnost v investiční výstavbě, technické dozory, grafické práce související se stavebnictvím, posudky stavebních prací, stavební projektování, stavební design, stavební návrhy, inženýrské služby, projektování ve výstavbě, technologické poradenství, návrh a vývoj nových výrobků, vývoj výrobků, navrhování podlahových krytin.

Třídy výrobků a služeb:

6, 19, 37, 40, 42

(730) **STAVIREZEK s.r.o.**, Nahořanská 311, Nové Město nad Metují, Krčín, 54901, CZ

(740) Mgr. PETR BÍLÝ LL.M., Otýlie Beniškové 1664/14, Plzeň, Severní Předměstí, 30100

(210) **O-593325**

(220) 09.05.2024

(320) 09.05.2024

(540)

## **STAVIREZEK A je to na beton**

(592) Slovní

(511) (6) obecné kovy a jejich slitiny, kovové stavební materiály, kovové stavební materiály přenosné, kovové kabely a dráty neelektrické, kovové potřeby zámečnické a klempířské, kovové trubky, kotvy, kovářské, zvony, řetězy, ocelové kuličky, podkovy, hřebíky a šrouby, kovové výztuže, betonové oceli, předpjaté, tyčové a ploché oceli; (19) cementové materiály, beton, bednění na beton, ne kovové, betonová silniční svodidla, betonové bloky, betonové busty, betonové cihly, betonové desky, betonové dlažební bloky, betonové klenby, betonové panely, betonové patníky, betonové podlahy, betonové pokrytí, betonové potrubí, betonové sloupy, betonové sloupy používané jako stavební materiál, betonové stavební materiály, betonové stavební prvky, betonové stěny, betonové stěny ke stavebním účelům, betonové trámy, betonové tvárnice, betonové překlady, tvarovky a odbočky,

(210) **O-593326**  
(220) 09.05.2024  
(320) 09.05.2024  
(540)

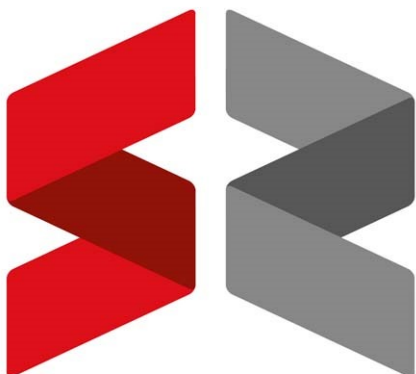

(593) Obrazová

(511) (6) obecné kovy a jejich slitiny, kovové stavební materiály, kovové stavební materiály přenosné, kovové kabely a dráty neelektrické, kovové potřeby zámečnické a klempířské, kovové trubky, kotvy, kovářiny, zvony, řetězy, ocelové kuličky, podkovy, hřebíky a šrouby, kovové výztuže, betonové oceli, předpjaté, tyčové a ploché oceli; (19) cementové materiály, beton, bednění na beton, ne kovové, betonová silniční svodidla, betonové bloky, betonové busty, betonové cihly, betonové desky, betonové dlažební bloky, betonové klenby, betonové panely, betonové patníky, betonové podlahy, betonové povrchy, betonové potrubí, betonové sloupy, betonové sloupce používané jako stavební materiál, betonové stavební materiály, betonové stavební prvky, betonové stěny, betonové stěny ke stavebním účelům, betonové trámy, betonové tvárnice, betonové překlady, tvarovky a odbočky, skruže, obrubníky, betonové dlaždice, cihlářské výrobky, obkladové desky a dlaždice nekovové, nekovové panely pro obklady stěn, betonové prefabrikáty, malta, maltové směsi všeho druhu, betonové a cementové stavební výrobky, kámen přírodní a umělý, cement, vápno, sádra, asfalt, smola, živec, písek, štěrky, stavební sklo, betonové směsi, omítkové směsi, živice, živice, železobetonové prefabrikáty, výrobky z cementu, kameninové a cementové roury, krytiny střešní nekovové, dřevěné stavební, okna nekovová, dveře nekovové, opláštěvací desky nekovové, stavební bloky obsahující izolační materiály, nekovové hydroizolační materiály, nekovové konstrukce dělící prostor, podlahy ne kovové, syntetické podlahové materiály nebo obklady stěn, nekovové bloky používané při stavbě podlah, modulární stavební jednotky (nekovové), hotové betonové směsi, prefabrikované stavební součásti (nekovové), nekovové dělicí materiály; (37) stavební poradenství, stavebnictví, stavitelství, stavební služby, developerské služby (stavebnictví), instalace, údržba a opravy nemovitostí, úklid nemovitostí, poradenská činnost v investiční výstavbě (služby v oblasti stavebnictví), provádění bytových, občanských, dopravních a průmyslových staveb a investičních celků, jejich změny a odstraňování, odborná pomoc a autorský dozor ve stavebnictví, montáž stavebních konstrukcí, montáže stavebních izolací, stavební dohled a dozor, stavby a opravy budov, vedení stavebních prací (vrchní dozor), řízení stavebních projektů na místě, rekonstrukce interiérů budov, opravné stavební práce, montáž lešení, montáž střešních krovů, montáž izolačních materiálů, služby výstavby plotů, montáž dočasných plotů, výkopové práce, zemní výkopové práce, aplikace omítky na budovy, zateplování budov, betonování, konstrukce inženýrských staveb pokládáním betonu, opravy betonu, pronájem strojů na čerpání betonu, pronájem zařízení na betonování, pronájem zařízení na míchání betonu, renovace betonu, montáž dočasných plotů, služby výstavby plotů, stavby, instalace a opravy betonových plotů a plotů z jiných materiálů, opravy a údržba 3D betonových tiskáren, montáž, údržba a opravy strojů, pronájem bagrů a rypadel, pronájem buldozerů, pronájem stavebních strojů a zařízení, poradenská a konzultační činnost ve stavebnictví; (40) zpracování materiálů a to broušení, drcení betonu, frézování, kácení a zpracování dřeva, likvidace odpadu, odlévání kovů, pokovování, poniklování, pískování, recyklace odpadu, řezání materiálů, svařování, třídění odpadů a recyklovaného materiálu (transformace), truhlářské služby (výroba prvků a předmětů ze dřeva na zakázku), upcyclace (recyklace odpadů), zakázková výroba prefabrikovaných stavebních prvků, zakázková výroba a montáž nábytku a

bytových doplňků z betonu, zakázková výroba prefabrikovaných budov, zakázková výroba prefabrikovaných stavebních prvků, 3D betonový tisk, zakázková výroba budov vytištěných pomocí 3D tisku, pronájem 3D betonových tiskáren; (42) inženýrská činnost ve výstavbě, projektová činnost v investiční výstavbě, technické dozory, grafické práce související se stavebnictvím, posudky stavebních prací, stavební projektování, stavební design, stavební návrhy, inženýrské služby, projektování ve výstavbě, technologické poradenství, návrh a vývoj nových výrobků, vývoj výrobků, navrhování podlahových krytin.

Třídy výrobků a služeb:

6, 19, 37, 40, 42

- (591) Barevná  
(730) **STAVIREZEK s.r.o.**, Nahořanská 311, Nové Město nad Metují, Krčín, 54901, CZ  
(740) Mgr. PETR BÍLÝ LL.M., Otýlie Beníškové 1664/14, Plzeň, Severní Předměstí, 30100

(210) **O-593339**

(220) 10.05.2024

(320) 10.05.2024

(540)



(593) Obrazová

(511) (35) reklamní, marketingové a propagační služby, zprostředkování obchodů; (36) správa nemovitostí, pronájem nemovitostí, poskytování ubytovacích služeb; (41) organizování konferencí, výstav a soutěží, organizování večírků, organizování workshopů, organizování seminářů, organizování plesů, organizování představení, organizování festivalů, organizování průvodů, organizování zábavy; (43) poskytování jídla a nápojů, informační, poradenské a rezervační služby v oblasti poskytování jídla a pití.

Třídy výrobků a služeb:

35, 36, 41, 43

- (730) **Mago Events s.r.o.**, Valentinská 58/7, Praha 1, Staré Město, 11000, CZ  
(740) Mgr. Zdeněk Smrček, Opletalova 1418/23, Praha 1, Nové Město, 11000

(210) **O-593355**

(220) 10.05.2024

(320) 10.05.2024

(540)

ČT3 +

(592) Slovní

(511) (9) audiovizuální díla, zvukové, obrazové a zvukově obrazové záznamy v analogové nebo digitální podobě na datových nosičích nebo ke stažení na internetu nebo prostřednictvím jiné datové či komunikační sítě, nosiče zvukových, obrazových a zvukově obrazových záznamů a dat nahrané i nenahrané, optické disky, kompaktní disky, DVD, Blu-ray disky, gramofonové desky, magnetické pásky, videokazety, magnetické disky, exponované filmy, software, elektronické databáze a katalogy, softwarové aplikace, software pro hry pro počítače, chytré telefony, tablety a jiná komunikační zařízení a zařízení výpočetní techniky, elektronické publikace na nosičích a ke stažení, počítačový hardware, periferní počítačová zařízení,

audiovizuální a fotografické přístroje, komunikační zařízení, přístroje pro zachycení, vysílání, přenos, příjem a reprodukci zvuku a obrazu, elektrická zařízení a příslušenství na zpracování dat, audiovizuální přístroje a zařízení, přístroje pro záznam zvuku a obrazu, elektrická navigační zařízení, obaly a pouzdra na nosiče dat a záznamů, brýle, sluneční brýle, pouzdra na brýle, dekorační magnety, podložky pod myš (příslušenství počítačů); (16) tiskárenské výrobky, knihy, časopisy, fotografie, fotoalba a alba pro sběratele, kalendáře, diáře, poznámkové bloky, plakáty, letáky, nálepky, navštívenky, pohledy, přání, sběratelské karty, katalogy, manuály, vstupenky, poštovní známky, záložky do knih, tisky, grafické reprodukce, mapy, kancelářské potřeby kromě nábytku, kancelářský a dopisní papír, desky na dokumenty, obálky, razítka, lepicí pásky, psací potřeby, školní potřeby (papírnické zboží), vyučovací pomůcky a potřeby kromě přístrojů, pera, tužky, zvyrazňovače, fixy, gumy na gumování, malířské soupravy pro umělce a děti, štětce, pastelky, krabice z papíru nebo lepenky, papírové tašky, balicí papír; (35) propagační činnost, reklama, marketingové služby, televizní reklama, reklama online, poskytování reklamního prostoru, pronájem reklamního času v komunikačních médiích, licence na výrobky a služby pro třetí osoby (komerční správa), merchandising, grafická úprava pro reklamní účely, organizování obchodních nebo reklamních akcí; (38) televizní vysílání a přenosy, audiovizuální přenosové služby, přenos a vysílání dat, přenos digitálních dat prostřednictvím televize, přenos informací elektronickými prostředky, bezdrátové vysílání, kabelové vysílání, satelitní vysílání, provozování vysílacích zařízení, vysílání programů přes internet, distribuce dat nebo audiovizuálních záznamů prostřednictvím globální počítačové sítě nebo internetu, elektronický přenos dat, streaming zvukového materiálu a video materiálu na internetu, služby přenosu videa na vyžádání (VoD), poskytování internetových diskusních fór, poskytování služeb v oblasti online komunikace, přenos interaktivního zábavního software prostřednictvím komunikačních sítí, přenos zpráv prostřednictvím elektronických médií, informační služby týkající se televizního vysílání; (41) vzdělávání a výuka, zábavní, sportovní a kulturní aktivity, výroba rozhlasových a televizních pořadů, filmová a video produkce, výroba audiovizuálních nahrávek, zvuková produkce, video produkce a fotografování, služby televizního studia (nahrávací služby), filmová studia, televizní zábava, hudební koncerty prostřednictvím televize, psaní scénářů, výroba titulků, dabing, filmová distribuce, projekce filmů, pronájem a půjčování filmů, organizace kulturních, zábavních a sportovních akcí, organizování a pořádání výstav k zábavním účelům, organizování festivalů, organizování her a soutěží, poskytování služeb zábavních parků, divadelní představení, provozování internetových her (bez možnosti stažení), vydavatelská činnost a zpravodajství, reportéřské služby, online publikování, poskytování elektronických publikací, zpravodajské programy (služby), poskytování informací o zábavě.

Třídy výrobků a služeb:

9, 16, 35, 38, 41

(730) **ČESKÁ TELEVIZE**, Na hřebenech II 1132/4, Praha 4, Podolí, 14700, CZ

(210) **O-593361**

(220) 10.05.2024

(320) 10.05.2024

(540)

## MEDITRANS

(592) Slovní

(511) (35) zprostředkování obchodní činnosti se zdravotním materiálem, reklamní a propagační činnost; (39) automobilová doprava, kurýrní služby, letecká doprava, přeprava sanitkou, záchranné dopravní služby, zařízení pro přepravu osob pro druhé prostřednictvím on-line aplikace, organizování cest, balení a skladování zboží; (44) lékařské služby, telemedicína, tkáňové banky, zdravotní péče, péče o hygienu a zdraví.

Třídy výrobků a služeb:

35, 39, 44

(730) **AMBULANCE MEDITRANS s.r.o.**, Vrbova 1503/19a, Praha 4, Braník, 14700, CZ

(740) PROPATENT, JUDr. Matěj Sedláček, Pod Pekařkou 107/1, Praha 4, Podolí, 14700

(210) **O-593362**

(220) 10.05.2024

(320) 10.05.2024

(540)

## AMBULANCE MEDITRANS

(592) Slovní

(511) (35) zprostředkování obchodní činnosti se zdravotním materiálem, reklamní a propagační činnost; (39) automobilová doprava, kurýrní služby, letecká doprava, přeprava sanitkou, záchranné dopravní služby, zařízení pro přepravu osob pro druhé prostřednictvím on-line aplikace, organizování cest, balení a skladování zboží; (44) lékařské služby, telemedicína, tkáňové banky, zdravotní péče, péče o hygienu a zdraví.

Třídy výrobků a služeb:

35, 39, 44

(730) **AMBULANCE MEDITRANS s.r.o.**, Vrbova 1503/19a, Praha 4, Braník, 14700, CZ

(740) PROPATENT, JUDr. Matěj Sedláček, Pod Pekařkou 107/1, Praha 4, Podolí, 14700

(210) **O-593380**

(220) 13.05.2024

(320) 13.05.2024

(540)

## Ostravská banda

(592) Slovní

(511) (35) propagace hudebních koncertů, propagace koncertů (inzerce); (41) hudební koncerty, hudební produkce, hudební představení (orchestry), hudební vzdělávání, organizování festivalů, organizování živých hudebních vystoupení, plánování her nebo hudebních představení, pořádání a uvádění koncertů, pořádání festivalů scénického umění, pořádání hudebních představení, pořádání, vedení a organizování koncertů, produkce hudebních koncertů, produkce hudebních nahrávek, produkce hudebních vystoupení, provozování živých hudebních vystoupení, příprava a pořádání hudebních koncertů, služby symfonického orchestru, služby poskytované orchestry, služby v oblasti hudebních festivalů, uvádění hudebních představení, uvádění hudebních koncertů, uvádění koncertů, zábava ve formě vystoupení orchestrů, zábava ve formě vystoupení symfonického orchestru, živé hudební koncerty.

Třídy výrobků a služeb:

35, 41

(730) **Ostravské centrum nové hudby, z.s.**, Dr. Šmerala 1626/2, Ostrava, Moravská Ostrava, 70200, CZ

(740) BLTS advokátní kancelář, Mgr. Denisa Valentová, Duškova 164, Praha 5, Smíchov, 15000

(210) **O-593381**

(220) 13.05.2024

(320) 13.05.2024

(540)

## ONO - Ostrava New Orchestra

(592) Slovní

(511) (35) propagace hudebních koncertů, propagace koncertů (inzerce); (41) hudební koncerty, hudební produkce, hudební představení (orchestry), hudební vzdělávání, organizování festivalů, organizování živých hudebních vystoupení, plánování her nebo hudebních představení, pořádání a uvádění koncertů, pořádání festivalů scénického umění, pořádání hudebních představení, pořádání, vedení a organizování koncertů, produkce hudebních koncertů, produkce hudebních nahrávek, produkce hudebních vystoupení, provozování živých hudebních vystoupení, příprava a pořádání hudebních koncertů, služby symfonického orchestru, služby poskytované orchestry, služby v oblasti hudebních festivalů, uvádění hudebních představení, uvádění hudebních koncertů, uvádění koncertů, zábava ve formě vystoupení orchestrů, zábava ve formě vystoupení symfonického orchestru, živé hudební koncerty.

Třídy výrobků a služeb:

35, 41

(730) **Ostravské centrum nové hudby, z.s.**, Dr. Šmerala 1626/2, Ostrava, Moravská Ostrava, 70200, CZ

(740) BLTS advokátní kancelář, Mgr. Denisa Valentová, Duškova 164, Praha 5, Smíchov, 15000

(210) **O-593382**

(220) 13.05.2024

(320) 13.05.2024

(540) **NODO - New Opera Days Ostrava / Dny nové opery Ostrava**

(592) Slovní

(511) (35) propagace hudebních koncertů, propagace koncertů (inzerce); (41) hudební koncerty, hudební produkce, hudební představení (orchestry), hudební vzdělávání, organizování festivalů, organizování živých hudebních vystoupení, plánování her nebo hudebních představení, pořádání a uvádění koncertů, pořádání festivalů scénického umění, pořádání hudebních představení, pořádání, vedení a organizování koncertů, produkce hudebních koncertů, produkce hudebních nahrávek, produkce hudebních vystoupení, provozování živých hudebních vystoupení, příprava a pořádání hudebních koncertů, služby symfonického orchestru, služby poskytované orchestry, služby v oblasti hudebních festivalů, uvádění hudebních představení, uvádění hudebních koncertů, uvádění koncertů, zábava ve formě vystoupení orchestrů, zábava ve formě vystoupení symfonického orchestru, živé hudební koncerty.

Třídy výrobků a služeb:  
35, 41

(730) **Ostravské centrum nové hudby, z.s.**, Dr. Šmerala 1626/2, Ostrava, Moravská Ostrava, 70200, CZ

(740) **BLTS advokátní kancelář**, Mgr. Denisa Valentová, Duškova 164, Praha 5, Smíchov, 15000

(210) **O-593383**

(220) 13.05.2024

(320) 13.05.2024

(540)



(593) Obrazová

(511) (35) marketing; (42) grafické návrhy propagačních materiálů.

Třídy výrobků a služeb:  
35, 42

(591) Barevná

(730) **HRUBÁ MICHAELA**, Masarykovo náměstí 100, Benešov, 25601, CZ

(210) **O-593441**

(220) 15.05.2024

(320) 15.05.2024

(540)

**GAZETISTO**

(592) Slovní

(511) (41) on-line publikování elektronických knih a časopisů, publikování časopisů v elektronické formě na Internetu, vydávání elektronických publikací, vydávání materiálů přístupných z databází nebo z Internetu, poskytování publikací z celosvětové počítačové sítě nebo Internetu s možností prohlížení, elektronické vydávání textů a tiskárenských výrobků na Internetu, s výjimkou vydávání reklamních textů; (42) platforma jako

služba [PaaS] zaměřená na softwarové platformy pro přenos obrazu, audiovizuálního obsahu, video obsahu a zpráv, tvorba internetové platformy k elektronickému obchodování, hosting digitálního obsahu na Internetu, software jako služba [SaaS], platforma jako služba (PAAS).

Třídy výrobků a služeb:

41, 42

(730) **Gazetisto, s.r.o.**, Sokolovská 979/209, Praha 9, Vysočany, 19000, CZ

(740) **Advokátní kancelář BŘESKÝ, HEIPLÍK, VOSÁTKA, s.r.o.**, Mgr. Martin Heiplík, Botičská 1936/4, Praha 2, Nové Město, 12800

(210) **O-593459**

(220) 16.05.2024

(320) 16.05.2024

(540)

**Magická houbička**

(592) Slovní

(511) (21) mycí houbičky, domácí náčiní k úklidu, kartáče a materiály na výrobu kartáčů, kuchyňské houbičky s drsným povrchem.

Třídy výrobků a služeb:

21

(730) **Kaiser servis, spol. s r.o.**, Bezručova 608/36, Blansko, 67801, CZ

(210) **O-593460**

(220) 16.05.2024

(320) 16.05.2024

(540)



(593) Obrazová

(511) (4) pohonné hmoty, paliva, maziva, motorové oleje, plyn kapalný palivový, plyn pro osvětlení; (35) zprostředkovatelská, konzultační a poradenská činnost v oblasti obchodu s potravinářskými výrobky všeho druhu jako s pečivem, cukrovinkami, sušenkami, mléčnými výrobky, zmrzlínami, snacky, hotovými pokrmy určenými k přímé konzumaci, uzeninami, konzervovanými výrobky, s alkoholickými i nealkoholickými nápoji, s kuřáckými potřebami, s tiskovinami, s hračkami, s drogistickými potřebami, s autodoplňky a náhradními díly pro motorová vozidla, s pohonnými hmotami, s motorovými oleji, s mazivy, s palivovými plyny, reklama, propagace, inzerce a poskytování obchodních informací prostřednictvím všech druhů médií, marketing; (37) provozování čerpacích stanic s pohonnými hmotami, mazivy, palivy a plyny, servis, opravy a údržba motorových vozidel, mytí vozidel; (39) skladování pohonných hmot, paliv, maziv a plynů; (43) služby zajišťující stravování a nápoje, hostinská činnost, provoz restaurace, kavárny, vinárny apod., služby zajišťující dočasné ubytování.

Třídy výrobků a služeb:

4, 35, 37, 39, 43

(591) Barevná

(730) **VS PETROL s.r.o.**, Španielova 1701/52a, Praha 6, Řepy, 16300, CZ

(740) **Ing. Michal Jupa**, patentový zástupce, Na Baních 1385, Praha 5, Zbraslav, 15600

(210) **O-593462**  
(220) 16.05.2024  
(320) 16.05.2024  
(540)



(593) Obrazová  
(511) (9) software, antivirový software, počítačové programy pro manipulaci s daty, software pro posílení kyberbezpečnosti; (35) marketingové služby, reklamní a propagační služby, konzultační a poradenské služby a pomoc v oblasti reklamní, marketingové a propagační činnosti, digitální marketing, plánování marketingových strategií, příprava a pořádání marketingových akcí, marketingové služby ve vyhledávacích, propagační marketingové služby využívající audiovizuální média, komerční využití internetu v oblasti obchodu; (42) návrh, vývoj, pronájem, instalace, údržba, aktualizace a opravy softwaru, analýza a diagnostika chyb v softwaru a počítačových systémech, služby cloud computingu, poradenství vztahující se k softwaru a bezpečnosti dat, programování a konzultace v oblasti zpracování elektronických dat (pro třetí strany), grafický design, uchovávání a správa počítačových dat, vývoj a tvorba webových aplikací, programování webových stránek upravených na zakázku, výzkum v oblasti sociálních médií, poskytování služeb pentestů (testy ověření zabezpečení internetové aplikace, e-shopu či jiného softwarového systému), konzultace související s kyberbezpečností, služby etického hackingu, správa a návrh počítačových sítí za účelem zajištění dostatečné úrovně kyberbezpečnosti, analýzy kyberbezpečnosti.

Třídy výrobků a služeb:  
9, 35, 42

(591) Barevná  
(730) **Dev globe s.r.o.**, Křížíkova 159/56, Praha 8, Karlín, 18600, CZ  
(740) Mgr. Tomáš Pauch, advokát, Sokolovská 695/115b, Praha 8, Karlín, 18600

(210) **O-593463**  
(220) 16.05.2024  
(320) 16.05.2024  
(540)

**DEVGLOBE**

(592) Slovní  
(511) (9) software, antivirový software, počítačové programy pro manipulaci s daty, software pro posílení kyberbezpečnosti; (35) marketingové služby, reklamní a propagační služby, konzultační a poradenské služby a pomoc v oblasti reklamní, marketingové a propagační činnosti, digitální marketing, plánování marketingových strategií, příprava a pořádání marketingových akcí, marketingové služby ve vyhledávacích, propagační marketingové služby využívající audiovizuální média, komerční využití internetu v oblasti obchodu; (42) návrh, vývoj, pronájem, instalace, údržba, aktualizace a opravy softwaru, analýza a diagnostika chyb v softwaru a počítačových systémech, služby cloud computingu, poradenství vztahující se k softwaru a bezpečnosti dat, programování a konzultace v oblasti zpracování elektronických dat (pro třetí strany), grafický design, uchovávání a správa počítačových dat, vývoj a tvorba webových aplikací, programování webových stránek upravených na zakázku, výzkum v oblasti sociálních médií, poskytování služeb pentestů (testy ověření zabezpečení internetové aplikace, e-shopu či jiného softwarového systému), konzultace související s kyberbezpečností, služby etického hackingu, správa a návrh počítačových sítí za účelem zajištění dostatečné úrovně kyberbezpečnosti, analýzy kyberbezpečnosti.

Třídy výrobků a služeb:  
9, 35, 42

(730) **Dev globe s.r.o.**, Křížíkova 159/56, Praha 8, Karlín, 18600, CZ  
(740) Mgr. Tomáš Pauch, advokát, Sokolovská 695/115b, Praha 8, Karlín, 18600

(210) **O-593464**  
(220) 16.05.2024  
(320) 16.05.2024  
(540)

**Heal&GLOW**

(592) Slovní  
(511) (25) oděvy, trička, čepice, čepice s kšiltlem; (41) služby v oblasti sportu a fitness, školicí služby zaměřené na udržování fyzické kondice, služby osobního trenéra (kondiční trénink), odborné vzdělávání v oblasti zdraví a wellness, poskytování videí online bez možnosti stažení, vzdělávací kurzy, zajišťování on-line vzdělávacích kurzů, vedení školicích online kurzů zaměřených na výživu, instruktážní kurzy vztahující se k fyzické kondici, instruktážní kurzy vztahující se k hubnutí, poskytování vzdělávacích služeb vztahujících se k tělesné kondici, organizování workshopů a seminářů, koučink (školení), příprava a pořádání živých zábavních akcí, vedení živých sportovních akcí; (44) nutriční poradenství, konzultační služby vztahující se k hubnutí, poradenství a konzultace v oblasti životního stylu pro lékařské účely.

Třídy výrobků a služeb:  
25, 41, 44

(730) **Volfová Hana**, Korunní 2569/108g, Praha 10, Vinohrady, 10100, CZ  
(740) Mgr. Lukáš Pelcman, Ostrovní 126/30, Praha 1, Nové Město, 11000

(210) **O-593469**  
(220) 16.05.2024  
(320) 16.05.2024  
(540)

**RIO**

(592) Slovní  
(511) (16) papír a lepenka, papírnické zboží a učební pomůcky, pytle a balicí a obalové materiály a materiály pro skladování z papíru, lepenky nebo z plastů, tiskoviny, tiskárenské výrobky; (30) cukry, přírodní sladidla, sladké polevy a náplně, včelí produkty a jedlé ozdoby, káva, led [zmrazená voda], zmrzlina, mražené jogurty a sorbety, pekárenské výrobky, cukrovinky, jednohubky, soli, chuťové přísady, ochucovadla a koření, zpracované obilí, škrob a produkty z nich vyrobené, pečící přípravky a droždí; (32) nealkoholické nápoje, pivo a nealkoholické pivo, přípravky pro výrobu nápojů, odalkoholizované nápoje; (33) alkoholické nápoje (s výjimkou piva), mošt alkoholizovaný (cidre), přípravky k výrobě alkoholických nápojů, mošty jablečné kvašené, alkoholické přípravky pro výrobu nápojů, cider; (35) pomoc v obchodní a podnikatelské činnosti, management a administrativní služby, reklamní, marketingové a propagační služby; (40) kopírování zvukových a obrazových záznamů, zpracování potravin, tiskárenské služby, vyvolávání a zpracování fotografií a kinematografických filmů, úprava a čištění vzduchu a vody; (43) poskytování jídla a nápojů.

Třídy výrobků a služeb:  
16, 30, 32, 33, 35, 40, 43

(730) **Bubbly International s.r.o.**, Boudníkova 2514/7, Praha 8, Libeň, 18000, CZ  
(740) JUDr. Martin Halada LL.B., náměstí I. P. Pavlova 1785/3, Praha 2, Nové Město, 12000

(210) **O-593470**  
(220) 16.05.2024  
(320) 16.05.2024  
(540)

**CREDITMALL**

(592) Slovní  
(511) (39) pronájem autokarů, pronájem automobilů, pronájem závodních automobilů, pronájem nákladních automobilů, pronájem sportovních automobilů, pronájem elektrických automobilů, pronájem automobilů na vodíkový pohon, pronájem týkající se vozidel, přepravy a skladování, pronájem robotických automobilů, pronájem dopravních prostředků, nájem autobusů, pronajímání automobilů, půjčovna automobilů, sdílení automobilů, zařizování pronájmu automobilů, rezervace pronájmu automobilů, pronájem míst k parkování, služby v oblasti sdílení osobních automobilů.

Třídy výrobků a služeb:  
39

(730) **Creditmall s.r.o.**, Unhošťská 2743, Kladno, Kročehlavy, 27201, CZ

(210) **O-593477**  
(220) 16.05.2024  
(320) 16.05.2024  
(540)



(593) Obrazová  
(511) (6) nerezová ocel; (14) komponenty na výrobu šperků, šperky, ozdoby z bižuterie; (26) příslušenství a doplňky oblečení (galanterie), šicí potřeby a ozdobné textilní výrobky.  
Třídy výrobků a služeb:  
6, 14, 26

(730) **J+J Style s.r.o.**, V průčelí 1650/12, Praha 4, Chodov, 19000, CZ

(210) **O-593486**  
(220) 17.05.2024  
(320) 17.05.2024  
(540)



(593) Obrazová  
(511) (25) oděvy, pokrývky hlavy; (35) vydávání reklamních, inzertních, propagačních materiálů, zajišťování propagace dobročinných akcí za účelem získání finančních prostředků; (36) finanční sponzorství, pořádání dobročinných aktivit za účelem získání finančních prostředků, poskytování vzdělávacích stipendií, služby získávání finančních prostředků pro znevýhodněné děti, získávání finančních prostředků pro charitativní účely, získávání finančních prostředků a finanční sponzorování; (41) středoškolské vzdělávání, poradenské služby v oblasti vzdělávání, služby dálkového vzdělávání poskytované on-line, služby v oblasti vzdělávání, zábavy a sportu, pronájem zařízení a vybavení ke vzdělávání, zábavě, sportu a kultuře, jazykové vzdělávání, školní vzdělávání, vzdělávání a výuka, výuka na základních školách, pořádání soutěží, sportovní a rekreační činnosti.

Třídy výrobků a služeb:  
25, 35, 36, 41

(591) Barevná  
(730) **Educo Uni Group, a.s.**, Estonská 500/3, Praha 10, Vršovice, 10100, CZ  
(740) Mgr. Denisa Valentová, Duškova 164, Praha 5, Smíchov, 15000

(210) **O-593493**  
(220) 17.05.2024  
(320) 17.05.2024  
(540)



(593) Obrazová  
(511) (5) léčebné výrobky, inhalační soli, hygienické přípravky; (41) vzdělávací a zábavní služby, rekreační služby; (44) lázeňské služby pro zdraví a wellness, služby inhalatoria, zdravotní služby v oblasti relaxační terapie a přírodního léčitelství.

Třídy výrobků a služeb:  
5, 41, 44

(591) Barevná  
(730) **SALTHEON, s.r.o.**, Korunní 2569/108, Praha 10, Vinohrady, 10100, CZ  
(740) Mgr. Marek Hoskovec, Hyberská 1007/20, Praha 1, Nové Město, 11000

(210) **O-593494**  
(220) 17.05.2024  
(320) 17.05.2024  
(540)



(593) Obrazová  
(511) (9) přístroje a nástroje vědecké, přístroje a nástroje pro měření, kontrolu a regulaci, přístroje a nástroje pro nahrávání a zpracování dat, počítače, počítačové programy a software, počítačové informační a komunikační systémy a počítačové technologie, počítačové řídicí systémy, software a hardware pro sběr, předávání, ukládání a vyhodnocování dat, počítačové programy a nástroje pro měřicí technologie, pro testování technologií a kontrolních systémů, nástroje a softwarové programy pro měření účinnosti využití paliv, výroby energie a transportu tepla, nástroje a softwarové programy efektivnosti řízení teplotních soustav, softwarové systémy pro dispečerské řízení a optimalizaci provozu teplotních soustav; (35) automatizované zpracování dat, aktualizace a údržba informačních dat v počítačových databázích, systematizace informací do počítačových databází, obchodní činnost a zprostředkovatelská činnost v oblasti obchodu s hardware a software, posuzování efektivnosti provozu, provozní analýzy, obchodní management a podnikové poradenství v oblasti tepelného hospodářství, analýzy nákladů a odbytu, obstaravatelská a zprostředkovatelská činnost v oblasti služeb uvedených výše ve třídě 35, prodej software; (40) konzultace a poradenství v oblasti výroby energie; (42) poskytování softwarových služeb a vývoj software, instalace, aktualizace a údržba počítačových programů, tvorba software a počítačové programování, nájem a pronájem počítačového hardware a software, aplikace informačních technologií, poradenství v oblasti navrhování a vývoje počítačového hardware a software, výzkum a vývoj software, počítačové systémové analýzy, správa počítačových dat, programátorský servis v rámci této třídy, testování, aktualizace a kopírování software, antivirová správa software, poskytování on-line IT podpory, údržba počítačového software, vývoj a adaptace počítačových programů pro individuální zákaznická řešení, inženýrská činnost, konzultační činnost v oblasti výpočetní techniky, auditorská činnost v technickém oboru, posudkové, poradenské a konzultační služby v oboru výpočetní a informační techniky a IT služeb, stavebně projekční práce, odborné technické expertizy, projektování v oblasti tepelných sítí, inženýrské práce, projektování, technické studie, analýzy a expertizy v oblasti hospodářného využívání energie se zaměřením na centralizované zásobování teplem, odborné technické posudky, technické studie zaměřené na účinnost využití paliv v teplotě, věda a výzkum v oblasti racionalizace spotřeby energie



v oboru tepelného hospodářství, analýzy měření objemu energií.

Třídy výrobků a služeb:

9, 35, 40, 42

(591) Barevná

(730) **ORTEP, s.r.o.**, Hvozdková 2615/3, Praha 10, Záběhlice, 10600, CZ

(210) **O-593495**

(220) 17.05.2024

(320) 17.05.2024

(540)

The logo for DYMOS features the word "DYMOS" in a bold, sans-serif font. The letters "D", "Y", "M", and "S" are dark blue, while the "O" is a light green color.

(593) Obrazová

(511) (9) přístroje a nástroje pro měření, kontrolu, regulaci, řízení, záznam dat, přístroje a nástroje pro nahrávání, zpracování dat a zpracování informací, počítačové programy a software, softwarové systémy určené pro dispečerské řízení a optimalizaci provozu teplotních soustav, softwarové systémy a nástroje pro predikci spotřeby tepla a výroby elektrické energie, počítačové programy pro predikci a modelování tepelných sítí, softwarové systémy, softwarové systémy pro dynamické modelování (vodních a parních) tepelných sítí, zdrojů tepla, turbín, kotlů, ohřevu vody a páry, pro distribuci tepla, spotřeby tepla a akumulaci tepla, softwarové systémy pro vytváření, učení, údržbu a aktualizace modelů umělé inteligence pro modelování spotřeby tepla, pro vytváření, učení, údržbu a aktualizaci modelů spotřeby tepla založených na umělých neuronových sítích, pro vytváření, učení, údržbu a aktualizaci modelů spotřeby tepla založených na statistickém vyhodnocení spotřeby tepla; (35) automatizované zpracování dat, aktualizování a údržba informačních dat v počítačových databázích, systematizace informací do počítačových databází, zprostředkovatelská činnost v oblasti obchodu s hardware a software, posuzování efektivnosti provozu, analýzy nákladů a odbytu, provozní analýzy, podnikové poradenství v oblasti tepelného hospodářství, prodej hardware a software; (42) poskytování softwarových služeb a vývoj software, nájem a pronájem počítačového hardware a software, tvorba software a počítačové programování, poradenství v oblasti navrhování a vývoje počítačového hardware, poradenství v oblasti navrhování a vývoje počítačových programů, výzkum a vývoj software, vývoj a adaptace počítačových programů pro individuální zákaznická řešení, technická podpora, hot-line servis v oblasti software a výpočetní techniky, počítačové systémové analýzy, odborné technické posudky, konzultace a poradenství v oblasti výpočetní techniky, analýzy měření objemu energií, inženýrské a konzultační služby v oboru výpočetní a informační techniky a počítačových služeb, vývoj, instalace, údržba a servis softwarového systému pro dispečerské řízení a pro optimalizaci provozu teplotních soustav, vývoj softwarového systému pro predikci spotřeby energie, technické studie zaměřené na účinnosti využití paliv v teplotnictví.

Třídy výrobků a služeb:

9, 35, 42

(591) Barevná

(730) **ORTEP, s.r.o.**, Hvozdková 2615/3, Praha 10, Záběhlice, 10600, CZ

(210) **O-593496**

(220) 17.05.2024

(320) 17.05.2024

(540)

The logo for MOP features the word "MOP" in a bold, sans-serif font. The letters "M" and "P" are dark blue, while the "O" is a light green color.

(593) Obrazová

(511) (9) přístroje a nástroje pro měření, kontrolu a regulaci, přístroje a nástroje pro nahrávání a zpracování dat, zpracování informací, počítačové programy a software, výpočtové nástroje, softwarové systémy pro tvorbu a správu výpočtových modulů, záznamové přístroje, softwarové nástroje a programy pro grafickou editaci a prohlížení dat, softwarové programy a nástroje pro návrhy, optimalizaci, údržbu a rozšiřování tepelných sítí, softwarové

nástroje pro modelování tepelných sítí, softwarové aplikace, softwarové desktopové aplikace, softwarové systémy, softwarové systémy pro statické a dynamické modelování (vodních a parních) tepelných sítí, zdrojů tepla, distribuce tepla, spotřeby tepla a akumulace tepla, a dále softwarové systémy pro vytváření, učení, údržbu a aktualizace modelů umělé inteligence pro modelování spotřeby tepla, pro vytváření, učení, údržbu a aktualizace modelů spotřeby tepla založených na umělých neuronových sítích, pro vytváření, učení, údržbu a aktualizace modelů spotřeby tepla založených na statistickém vyhodnocení spotřeby tepla, pro uchování a získávání geografických dat o prvcích tepelných sítí, pro uchování a získávání atributových dat o prvcích tepelných sítí, pro sledování v reálném čase a vyhodnocování tepelných sítí, pro vytváření schémat tepelných sítí, pro import modelů tepelných sítí ze systémů GIS, pro export modelů tepelných sítí do systémů GIS; (35) automatizované zpracování dat, aktualizace a údržba dat v počítačových databázích, systematizace informací do počítačových databází, zprostředkovatelská činnost v oblasti obchodu s hardware a software, odborné posuzování efektivnosti provozu, analýzy nákladů, odbytu a měření objemu energií, podnikové poradenství v oblasti tepelného hospodářství; (42) služby v oblasti technologického plánování a projektování zařízení tepelné techniky, poskytování softwarových služeb a vývoj software, poradenství v oblasti navrhování a vývoje počítačových programů, hardware a software (navrhování a poradenské služby), pronájem počítačového hardware a software, tvorba software a počítačové programování, technická podpora, hot-line servis, konzultační služby a aktualizace v oblasti počítačového softwaru, inženýrské služby, vývoj a správa výpočtových modelů tepelných sítí, konzultační a poradenské činnosti v oblasti výroby energie a účinnosti využití paliv v teplotnictví.

Třídy výrobků a služeb:

9, 35, 42

(591) Barevná

(730) **ORTEP, s.r.o.**, Hvozdková 2615/3, Praha 10, Záběhlice, 10600, CZ

(210) **O-593497**

(220) 17.05.2024

(320) 17.05.2024

(540)

The logo for RED ADVENTURES features a red star on the left and the words "RED ADVENTURES" in a bold, red, sans-serif font on the right.

(593) Obrazová

(511) (39) pořádání turistických výletů, služby průvodců na cestách, služby v oblasti rezervace turistických zájezdů, organizování a zprostředkování zájezdů; (41) služby v oblasti zprostředkování relaxačně-sportovních, sportovních, kulturních, společenských, poznávacích a zážitkových aktivit pro jednotlivce a skupiny, organizování prohlídek s průvodcem, organizace kulturních, zábavních a sportovních akcí, zprostředkování vstupenek na zábavní akce, zábavní služby ve formě pořádání společenských zábavních akcí, organizace relaxačních, sportovních, kulturních, společenských, poznávacích a zážitkových akcí pro jednotlivce a skupiny; (43) služby rezervace ubytování, zajišťování ubytování pro turisty, služby zajišťující stravování, zprostředkovávání rezervací dočasného ubytování.

Třídy výrobků a služeb:

39, 41, 43

(591) Barevná

(730) **Pikous Jan**, Eledrova 727/5, Praha 8, Bohnice, 18100, CZ

(740) **Mgr. David Müller**, Filipova 2016/6, Praha 4, Chodov, 14800

(210) **O-593532**

(220) 20.05.2024

(320) 20.05.2024

(540)

**VIVAIA**

(592) Slovní

(511) (18) batohy, imitace kůže, koženka, kůže, surové nebo jako polotovar, slunečníky, cestovní tašky, dámské peněženky, znovu použitelné nákupní tašky, pouzdra na platební karty, univerzální peněženky, brašny přes rameno, velké lodní kufrы, náprsní tašky, dámské kabelky, kufrы na kolečkách, pouzdra na vizitky, tašky, kabelky, tomy, pouzdra na klíče, sportovní tašky, organizéry do zavazadel, deštníky, vísačky na zavazadla

(kožené zboží), umělé kožešiny; (25) protiskluzové pomůcky na obuv, obuv, vyšší obuv, středně vysoká obuv, vnitřní podrážky, kovové obuvní kování, svršky k obuvi, domácí obuv, sandály, podrážky k obuvi, boty, podpatky, sportovní obuv, sportovní vyšší obuv, kotníková obuv, punčochové zboží, vložky (do bot a kozaček), společenská obuv, žabky, obuv na běžné nošení, plochá obuv, dámská obuv, vysoké zimní boty, baletní střevičky, ponožky na jógu, protiskluzové ponožky, oděvy, pracovní obuv, vysoká pracovní obuv, pokrývky hlavy, trička; (35) vyvěšování plakátů, venkovní reklama, cílené zasilání reklamních materiálů, šíření vzorků, vydávání reklamních textů, propagace, televizní reklama, aranžování výkladů, pronájem reklamních ploch, zásilková reklama, on-line inzerce v počítačové síti, pronájem reklamního času v komunikačních médiích, grafická úprava pro reklamní účely, psaní scénářů pro reklamní účely, poradenství v oblasti komunikační strategie v reklamě, marketing, cílený marketing, prezentace výrobků v komunikačních médiích pro účely maloobchodu, zprostředkování dovozu a vývozu, marketingové služby v oboru optimalizace provozu na webových stránkách, předvádění zboží, indexace webových stránek pro obchodní nebo reklamní účely.

Třídy výrobků a služeb:  
18, 25, 35

(730) **Shenzhen Starlink Network Technology Co., Ltd**, Room 201, Building A, No. 1, Qianwan 1st Road, Qianhai Shenzhen Hong Kong Cooperation Zone, Shenzhen, CN

(740) HAVEL & PARTNERS s.r.o., Mgr. Ivan Rámeš, advokát, Na Florenci 2116/15, Praha 1, Nové Město, 11000

(210) **O-593533**

(220) 20.05.2024

(320) 20.05.2024

(540)



(593) Obrazová

(511) (18) batohy, imitace kůže, koženka, kůže, surové nebo jako polotovar, slunečníky, cestovní tašky, dámské peněženky, znovu použitelné nákupní tašky, pouzdra na platební karty, univerzální peněženky, brašny přes rameno, velké lodní kufry, náprsní tašky, dámské kabelky, kufry na kolečkách, pouzdra na vizitky, tašky, kabelky, tomy, pouzdra na klíče, sportovní tašky, organizéry do zavazadel, cestovní tašky, školní tašky, deštníky, visačky na zavazadla (kožené zboží); (25) oděvy, živůtky, šněrovačky, pánské trenýrky, boxerky, korzety, živůtky (spodní prádlo), punčochové kalhoty, pánské obleky, kalhoty, svrchní oděvy, pleteniny, úplet [oblečení], korzety [spodní prádlo], podvazkové pásy, vesty, svetry [oděvy], sukně, sportovní dresy, dámské šaty, svrchníky, body [spodní prádlo], trička, šortkové sukně, legíny [kalhoty], sportovní tílka, trika bez rukávů, tenké tepláky, trikotové kombinézy [úplé oblečení s nohavicemi], sportovní podprsenky, sportovní bundy, sportovní podprsenky odvádějící vlhkost, čepice, obuv, kalhoty na jógu, topy na jógu, ponožky na jógu, trička na jógu; (35) vyvěšování plakátů, venkovní reklama, cílené zasilání reklamních materiálů, šíření vzorků, vydávání reklamních textů, propagace, televizní reklama, aranžování výkladů, pronájem reklamních ploch, zásilková reklama, on-line inzerce v počítačové síti, pronájem reklamního času v komunikačních médiích, grafická úprava pro reklamní účely, psaní scénářů pro reklamní účely, poradenství v oblasti komunikační strategie v reklamě, marketing, cílený marketing, prezentace výrobků v komunikačních médiích

pro účely maloobchodu, zprostředkování dovozu a vývozu, marketingové služby v oboru optimalizace provozu na webových stránkách, předvádění zboží, indexace webových stránek pro obchodní nebo reklamní účely.

Třídy výrobků a služeb:  
18, 25, 35

(730) **Shenzhen Starlink Network Technology Co., Ltd**, Room 201, Building A, No. 1, Qianwan 1st Road, Qianhai Shenzhen Hong Kong Cooperation Zone, Shenzhen, CN

(740) HAVEL & PARTNERS s.r.o., Mgr. Ivan Rámeš, advokát, Na Florenci 2116/15, Praha 1, Nové Město, 11000

(210) **O-593537**

(220) 21.05.2024

(320) 21.05.2024

(540) **Včelařská farma Tarasovi Včelař Petr Tarasov**

(592) Slovní

(511) (4) voskové svíčky na svícení, paliva a osvětlovací látky, svíčky; (16) pytle a balicí a obalové materiály, materiály pro skladování z papíru, lepenky nebo plastů; (30) cukry, přírodní sladidla, sladké polevy a náplně, včelí produkty a jedlé ozdoby; (33) medovina, alkoholické nápoje.

Třídy výrobků a služeb:  
4, 16, 30, 33

(730) **Tarasov Petr Bc.**, 212, Příšovice, 46346, CZ

(210) **O-593545**

(220) 21.05.2024

(320) 21.05.2024

(540)



(593) Obrazová

(511) (14) vzácné kovy a jejich slitiny, klenoty, bižuterie, polodrahokamy a drahokamy, hodinářské potřeby a chronometrické přístroje, medaile, přístroje na měření času; (35) propagace federace karate; (41) vzdělávání a výuka, vzdělávací a školící služby, služby v oblasti vzdělávání, zábavy a sportu, tělesná výchova, pořádání zábavných soutěží, pořádání sportovních soutěží, organizování sportovních soutěží a sportovních událostí, organizování vzdělávacích soutěží, organizování vzdělávacích akcí, organizování zábavných soutěží, sportovní služby pro kempování, výuka v oblasti sportu, výuka v oblasti fyzické zdatnosti, trénink síly a fyzické kondice, cvičení (praktické ukázky), výcvik bojových umění, výcvik karate, vzdělávání a sportovní aktivity federace karate, organizování soutěží v karate, organizování výstav pro kulturní nebo výchovné účely vztahující se ke sportu, organizování a řízení debat, konferencí, kongresů a seminářů souvisejících se sportem, provozování sportovních zařízení, školení, pořádání sportovních kurzů, poradenství v oblasti školení a dalšího vzdělávání, informace o výchově, vzdělávání a výuce, informace vztahující se ke sportovnímu vzdělávání, organizování udělování cen, poradenství, konzultace a informace o sportovních a kulturních aktivitách, odborné vzdělávání v oblasti sebeobranu.

Třídy výrobků a služeb:  
14, 35, 41

(730) **Česká asociace tradičního karate, z.s.**, Zátokova 100/2, Praha 6, Břevnov, 16900, CZ

(740) Ing. Pavel Nádvořník s.r.o., Klínová 620/1, Ostrava, Hulváky, 70900

(210) **O-593565**

(220) 22.05.2024

(320) 22.05.2024

(540)

## ATEVI

(592) Slovní

(511) (3) kosmetika a kosmetické přípravky, kosmetické přípravky na obličej, kosmetické přípravky pro péči o tělo, parfumerie, přípravky pro osobní hygienu, vlasová kosmetika, přípravky pro péči o vlasy, organická kosmetika, přírodní kosmetika, biokosmetika, kosmetické masky, kosmetické koncentrované ampule, séra a esence, vonné oleje a aromatické výtažky, masážní oleje, neléčebné toaletní potřeby, přípravky na manikúru a pedikúru, dekorativní kosmetika, kosmetické sady, kosmetické bylinné sady; (35) merchandising, propagační činnost, reklama a marketing, produktový marketing, event marketing (získávání zákazníků pořádáním akcí), pořádání a vedení marketingových propagačních akcí pro třetí osoby, partnerský marketing a propojování klientů s ambasadory a partnery, psaní reklamních textů, zpracování textů, služby v oblasti dovozu a vývozu, služby předvádění výrobků a vystavování zboží, maloobchodní prodej s parfumerií, kosmetikou a kosmetickými přípravky, dekorativní kosmetikou, vonnými oleji a aromatickými výtažky, elektronický obchod (on-line nakupování) a zprostředkování obchodu prostřednictvím komunikačních sítí (internetu) se zaměřením na parfumerii, kosmetiku a kosmetické přípravky, dekorativní kosmetiku, vonné oleje a aromatické výtažky, franšizing, služby franšizingu v oblasti poskytování obchodní pomoci a pomoci v oblasti marketingu; (44) služby péče o hygienu a krásu, hygienická a kosmetická péče o člověka, kadeřnictví, služby kadeřnictví a salónu krásy, služby péče o vlasy, služby holičství, služby kosmetické péče o tělo, obličej a vlasy, kosmetické ošetřování, kosmetické poradenství, kosmetická terapie, depilační služby, konzultační služby v oblasti líčení, manikúra a pedikúra, služby solárií, služby vizážistů, služby zdobení těla, estetické služby, služby a poradenství v oblasti wellness, služby masérské, meditace (služby), terapeutické služby, aromaterapie, odborná péče v oblasti relaxační terapie.

Třídy výrobků a služeb:

3, 35, 44

(730) **ATEVI BEAUTY SALON s.r.o.**, Domažlická 1256/1, Praha 3, Žižkov, 13000, CZ

(740) **zaeRkované s.r.o.**, Vršovické náměstí 111/2, Praha 10, Vršovice, 10100

(210) **O-593576**

(220) 22.05.2024

(320) 22.05.2024

(540)

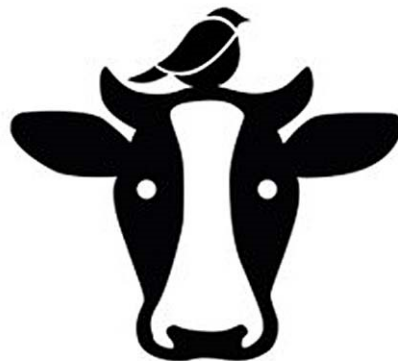

## SÝKORKOVO SUŠENÉ

(593) Obrazová

(511) (29) maso, vepřové maso, krůtí maso, hovězí maso, telecí maso, uzené maso, sušené maso, konzervované maso či jinak potravinářsky upravené, solené maso, zpracované maso, balené maso, klobásy, salámy, uzeniny všeho druhu, masové pochoutky, masové svačinky a masové výtažky, zejména sušené pásky a tyčinky z hovězího masa, vepřového masa, rybího masa, drůbežího masa a zvěřiny, ryby, drůbež, zvěřina, zpracovaná, sušená a konzervovaná zelenina a houby; (30) med, sušené výrobky z medu; (40) zpracování potravin, masa, ryb, drůbeže a zvěřiny, řeznictví a uzenářství, sušení, uzení a konzervace potravin, poradenství a poskytování informací v oblasti zpracování potravin a masa.

Třídy výrobků a služeb:

29, 30, 40

(730) **Sýkora Tomáš**, č. p. 28, Veselá, 33701, CZ

(740) **Mgr. Tomáš Pauch**, advokát, Sokolovská 695/115b, Praha 8, Karlín, 18600

(210) **O-593575**

(220) 22.05.2024

(320) 22.05.2024

(540)

## SÝKORKOVO SUŠENÉ

(592) Slovní

(511) (29) maso, vepřové maso, krůtí maso, hovězí maso, telecí maso, uzené maso, sušené maso, konzervované maso či jinak potravinářsky upravené, solené maso, zpracované maso, balené maso, klobásy, salámy, uzeniny všeho druhu, masové pochoutky, masové svačinky a masové výtažky, zejména sušené pásky a tyčinky z hovězího masa, vepřového masa, rybího masa, drůbežího masa a zvěřiny, ryby, drůbež, zvěřina, zpracovaná, sušená a konzervovaná zelenina a houby; (30) med, sušené výrobky z medu; (40) zpracování potravin, masa, ryb, drůbeže a zvěřiny, řeznictví a uzenářství, sušení, uzení a konzervace potravin, poradenství a poskytování informací v oblasti zpracování potravin a masa.

Třídy výrobků a služeb:

29, 30, 40

(730) **Sýkora Tomáš**, č. p. 28, Veselá, 33701, CZ

(740) **Mgr. Tomáš Pauch**, advokát, Sokolovská 695/115b, Praha 8, Karlín, 18600



## SÝKORKOVO SUŠENÉ

(593) Obrazová

(511) (29) maso, vepřové maso, krůtí maso, hovězí maso, telecí maso, uzené maso, sušené maso, konzervované maso či jinak potravinářsky upravené, solené maso, zpracované maso, balené maso, klobásy, salámy, uzeniny všeho druhu, masové pochoutky, masové svačinky a masové výtažky, zejména sušené pásky a tyčinky z hovězího masa, vepřového masa, rybího masa, drůbežího masa a zvěřiny, ryby, drůbež, zvěřina, zpracovaná, sušená a konzervovaná zelenina a houby; (30) med, sušené výrobky z medu; (40) zpracování potravin, masa, ryb, drůbeže a zvěřiny, řeznictví a uzenářství, sušení, uzení a konzervace potravin, poradenství a poskytování informací v oblasti zpracování potravin a masa.

Třídy výrobků a služeb:  
29, 30, 40

- (730) **Sýkora Tomáš**, č. p. 28, Veselá, 33701, CZ  
(740) Mgr. Tomáš Pauch, advokát, Sokolovská 695/115b, Praha 8, Karlín, 18600

(210) **O-593578**

(220) 22.05.2024

(320) 22.05.2024

(540)

## FaceHome

(592) Slovní

- (511) (35) propagační činnost a reklama, pomoc při řízení obchodní a průmyslové činnosti, marketing nemovitostí, inzerce komerčních nebo obytných nemovitostí, reklamní služby v oblasti nemovitostí, marketingová analýza trhu s nemovitostmi, plánování marketingových strategií, příprava a pořádání dražeb nemovitostí, analýza cen, zprostředkování obchodů, zprostředkování smluv týkajících se nákupu a prodeje zboží, zprostředkování smluv pro třetí osoby týkajících se nákupu a prodeje zboží; (37) provádění staveb včetně jejich změn, udržovacích prací na nich a jejich odstraňování, montáž dřevostaveb, a to rodinných domků, pokrývačské práce, izolace staveb, zednické práce, štukování, sádrování, truhlářské služby, instalace a montáž přístrojů a zařízení pro topení, ventilaci, klimatizaci, jakož i rozvod vody a sanitárních zařízení v montovaných domech, stavební dozor, poradenství ve stavebnictví, stavební informace, zprostředkovatelská a obstaravatelská činnost v následujících oblastech: provádění staveb včetně jejich změn, udržovacích prací na nich a jejich odstraňování, montáž dřevostaveb, a to rodinných domků, pokrývačské práce, izolace staveb, zednické práce, štukování, sádrování, truhlářské služby, instalace a montáž přístrojů a zařízení pro topení, ventilaci, klimatizaci, jakož i rozvod vody a sanitárních zařízení v montovaných domech, stavební dozor, poradenství ve stavebnictví, stavební informace - v rámci třídy 37, montáž a stavba dřevěných konstrukcí a dřevostaveb, montáž konstrukcí z dřevěných příhradových vazníků s kovovými deskami a prolisovanými trny, truhlářství, podlahářství, pokrývačství, tesařství, izolátérství, klempířství, opravy karosérií, impregnace dřeva, stavební poradenství, stavitelství, stavební služby, developerské služby (stavebnictví), instalace, údržba a opravy nemovitostí, úklid nemovitostí, poradenská a obstaravatelská činnost v investiční výstavbě, provádění bytových, občanských, dopravních a průmyslových staveb a investičních celků, jejich změny a odstraňování, odborná pomoc a autorský dozor ve stavebnictví, montáž stavebních konstrukcí, montáže stavebních izolací, stavební dohled a dozor, stavby a opravy budov, vedení stavebních prací (vrchní dozor), řízení stavebních projektů na místě, rekonstrukce interiérů budov, opravné stavební práce, montáž lešení, montáž střešních krovů, montáž izolačních materiálů, služby výstavby plotů, montáž dočasných plotů, výkopové práce, zemní výkopové práce, aplikace omítky na budovy, zateplování budov, výstavba zimních zahrad; (40) zpracování dřeva, řezání pilou, montáž materiálů pro třetí osoby na objednávku, zakázková výroba, montáž a stavba dřevěných konstrukcí a dřevostaveb, zakázková výroba a montáž konstrukcí z dřevěných příhradových vazníků s kovovými deskami a prolisovanými trny, pilářství (hoblování), impregnování v rámci třídy 40, klempířství (zpracování cinu), truhlářství (zakázková výroba).

Třídy výrobků a služeb:  
35, 37, 40

- (730) **ANFRI TRADE s.r.o.**, Pole 7, Jablonné v Podještědí, 47125, CZ  
(740) Mgr. PETR Bílý LL.M., Otýlie Beniškově 1664/14, Plzeň, Severní Předměstí, 30100

(210) **O-593599**

(220) 22.05.2024

(320) 22.05.2024

(540)

## Molekuly čtení

(592) Slovní

- (511) (16) knihy, dětské knihy, příručky (knihy), knihy povídek, obrázkové knihy, komiksy (knihy); (41) školní vzdělávání, vzdělávání a výuka, vydavatelské služby.

Třídy výrobků a služeb:  
16, 41

- (730) **Molekuly čtení - spolek pro podporu čtenářské gramotnosti**, Dolákova 532/22, Praha 8, Bohnice, 18100, CZ

(210) **O-593600**

(220) 22.05.2024

(320) 22.05.2024

(540)

## Illumicati

(592) Slovní

- (511) (41) nezávislá žurnalistika, vzdělávací informace.

Třídy výrobků a služeb:

41

- (730) **GERLACH DAVID Ing.**, Famfulikova 1140/19, Praha 8, Kobylisy, 18200, CZ

(210) **O-593603**

(220) 22.05.2024

(320) 22.05.2024

(540)

## Prodlužko

(592) Slovní

- (511) (41) vzdělávací a školicí služby, instruktáž v oblasti kadeřnictví; (44) prodlužování vlasů jako služba, kadeřnictví, služby kadeřnictví a salónu krásy.

Třídy výrobků a služeb:

41, 44

- (730) **PRODLUŽKO.CZ s.r.o.**, Střelníční 77/10, Ostrava, Moravská Ostrava, 70200, CZ

(210) **O-593607**

(220) 23.05.2024

(320) 23.05.2024

(540)



(593) Obrazová

- (511) (37) stavební služby, instalace a opravy topných zařízení, výstavba a údržba potrubí, montáž, opravy, revize a zkoušky vyhrazených plynových zařízení, instalátérské práce, topenářství, zámečnictví (opravy), zednictví, zemní výkopové práce; (39) doprava, balení a skladování zboží, plnění nádob plynů.

Třídy výrobků a služeb:

37, 39

(591) Barevná

- (730) **PLYNSTAV, s.r.o.**, Beskydská 66, Nový Jičín, Žilina, 74101, CZ

- (740) Mgr. Radim Vašenda, Rožnovská 240, Frenštát pod Radhoštěm, 74401

(210) **O-593608**

(220) 23.05.2024

(320) 23.05.2024

(540)



(593) Obrazová

- (511) (41) služby fitness centra, provozování fitness center, instruktáž fitness tréninku, služby fitness klubu, služby fitness center (zdravotní a fitness trénink), poradenské služby ohledně cvičení (fitness), služby osobního trenéra [fitness trénink], vedení hodin ve fitness centru, poskytování prostor na cvičení a fitness, trenérské služby zaměřené na cvičení (fitness), služby v oblasti sportu a fitness, služby v oblasti sportu a fitness center, poskytování informací o fitness tréninku prostřednictvím online portálu, výuka pilates, služby v oblasti vzdělávání, zábavy a sportu, výuka boxu; (43) služby kavárny, kavárny, bary, snack-bary, bary nabízející ovocné nápoje; (44) terapeutické cvičení pilates, fyzioterapie, elektroterapeutické služby v oblasti fyzioterapie, služby salonů na hubnutí, opalovací salony,

služby opalovacích salónů a solárií, masáže, sportovní masáže, zdravotní péče v oblasti terapeutických masáží.

Třídy výrobků a služeb:

41, 43, 44

(591) Barevná

(730) **Rejda Ondřej MUDr.**, Podhradní 1449, Starý Plzenec, 33202, CZ

(740) Mgr. Bc. Tomáš Hodys, Lochotínská 1108/18, Plzeň, Severní Předměstí, 30100

(210) **O-593617**

(220) 23.05.2024

(320) 23.05.2024

(540)



(210) **O-593613**

(220) 23.05.2024

(320) 23.05.2024

(540)

## ČTENÁRIO

(592) Slovní

(511) (9) nahrané i nenahrané nosiče optických a zvukových záznamů, a to audiokazety, videokazety, magnetofonové pásky, gramofonové desky, kompaktní disky, videodisky, paměťová média s vizuálními, zvukovými a obrazovými záznamy, a to s mluveným slovem, filmy a hudbou, elektronické knihy, elektronické noviny, elektronické časopisy, elektronické fotografie, mobilní aplikace, vzdělávací software, interaktivní software; (16) periodické a neperiodické publikace (nikoliv elektronické), tiskoviny, a to knihy, časopisy, noviny, firemní tiskoviny, učebnice, skripta, sešity, tištěné vzdělávací materiály, tištěné propagační materiály, katalogy, prospekty, plakáty, fotografie, brožury, letáky, kalendáře, diáře, motivační diáře, mapy, knižní vazby, knižní obaly, papírnické zboží; (41) čtenářské kluby, čtenářské kluby prostřednictvím elektronických internetových portálů, čtenářské kluby využívající principy čtenářského kontinua a čtenářských strategií, bibliografické informace, vzdělávací a zábavná činnost, vydavatelství a nakladatelství pro knihy, noviny, časopisy a elektronické nosiče zvukových a zvukově obrazových záznamů a jejich rozmnožení, poskytování on-line elektronických publikací (bez možnosti stažení), půjčování knih, časopisů a nahraných nosičů zvukových a obrazových záznamů, pořádání workshopů, pořádání výstav (nikoliv obchodních nebo reklamních), soutěží a přehlídek, překladatelská činnost, jazykové kurzy, poskytování informací z oblasti vzdělávání, vydavatelství, kultury, zábavy a sportu prostřednictvím elektronických internetových portálů; (44) služby péče o duševní zdraví, biblioterapie, odborná péče v oblasti relaxační terapie, základy psychohygieny (psychoterapeutické služby), psychosomatické poradenství, služby v oblasti biohackingu (práce s myslí, tělem a duchem).

Třídy výrobků a služeb:

9, 16, 41, 44

(730) **Vlachová Jana**, U kombinátu 440/3, Praha 10, Strašnice, 10000, CZ

(740) zaeRkované s.r.o., Vršovické náměstí 111/2, Praha 10, Vršovice, 10100

(593) Obrazová

(511) (29) sušené ovoce, lyofilizované ovoce, zeleninové pyré, ovocné pyré, ovocná dřev, zeleninová dřev, ovocné chuťovky, zpracované ovoce, směsi chuťovek obsahující sušené ovoce, směsi chuťovek obsahující zpracované ovoce, mléčné výrobky, chlazené mléčné dezerty; (30) nanuky, zmrzliny, jedlé mražené ovocné dřev, cukrovinky, bonbóny, ovocné želé (cukrovinky), cukrovinky na bázi mléka, smetany, tvarohu; (32) nealkoholické nápoje, přípravky na výrobu nealkoholických nápojů.

Třídy výrobků a služeb:

29, 30, 32

(591) Barevná

(730) **Kofola ČeskoSlovensko a.s.**, Nad Porubkou 2278/31a, Ostrava, Poruba, 70800, CZ

(740) Rott, Růžička & Guttman a spol., Vyskočilova 1566, Praha 4, Michle, 14000

(210) **O-593618**

(220) 23.05.2024

(320) 23.05.2024

(540)



(210) **O-593614**

(220) 23.05.2024

(320) 23.05.2024

(540)

## Signal Space

(592) Slovní

(511) (35) reklama, filmová reklama, reklama (příprava), reklama online, venkovní reklama, výstavy komerční nebo reklamní (organizování -), příprava audio a/nebo vizuálních expozií pro podniky, maloobchodní služby v oblasti uměleckých děl poskytované uměleckými galeriemi; (38) streaming zvukového, vizuálního a audiovizuálního materiálu prostřednictvím globální počítačové sítě, přenos obrazu prostřednictvím interaktivních multimediálních sítí; (41) umělecké výstavy, výstavy v muzeích, umělecké výstavy využívající virtuální realitu, výuka v oblasti vizuálního umění, organizování vizuální a hudební zábavy, poskytování audio a vizuálních médií prostřednictvím komunikačních sítí, poskytování on-line informací o audio a vizuálních médiích, služby uměleckých galerií.

Třídy výrobků a služeb:

35, 38, 41

(730) **Pošta Martin**, Chopinova 1472/14, Praha 2, Vinohrady, 12000, CZ

(740) JUDr. Jiří Konečný, Jugoslávská 481/12, Praha 2, Vinohrady, 12000

(593) Obrazová

(511) (32) nealkoholické nápoje, přípravky na výrobu nealkoholických nápojů.

Třídy výrobků a služeb:

32

(591) Barevná

(730) **Kofola ČeskoSlovensko a.s.**, Nad Porubkou 2278/31a, Ostrava, Poruba, 70800, CZ

(740) Rott, Růžička & Guttman a spol., Vyskočilova 1566, Praha 4, Michle, 14000

(210) **O-593619**

(220) 23.05.2024

(320) 23.05.2024

(540)



(593) Obrazová

(511) (32) nealkoholické nápoje, přípravky na výrobu nealkoholických nápojů.

Třídy výrobků a služeb:

32

(591) Barevná

(730) **Kofola ČeskoSlovensko a.s.**, Nad Porubkou 2278/31a, Ostrava, Poruba, 70800, CZ

(740) Rott, Růžička & Guttman a spol., Výskočilova 1566, Praha 4, Michle, 14000

(210) **O-593620**

(220) 23.05.2024

(320) 23.05.2024

(540)



(593) Obrazová

(511) (32) nealkoholické nápoje, přípravky na výrobu nealkoholických nápojů.

Třídy výrobků a služeb:

32

(591) Barevná

(730) **Kofola ČeskoSlovensko a.s.**, Nad Porubkou 2278/31a, Ostrava, Poruba, 70800, CZ

(740) Rott, Růžička & Guttman a spol., Výskočilova 1566, Praha 4, Michle, 14000

(210) **O-593630**

(220) 23.05.2024

(320) 23.05.2024

(540)



(593) Obrazová

(511) (16) papír, lepenka, tiskárenské výrobky, fotografie, papírnické zboží, kancelářská lepidla a lepidla pro domácnost, štetce, psací stroje, kancelářské potřeby, učební pomůcky [s výjimkou zařízení], plastové obaly, papírové stolní podložky, tiskařské typy, štočky, časopisy, desky na dokumenty, potřeby pro psaní, poštovní známky, samolepky [papírnické zboží], tiskoviny, tužky, papírové stuhly, stuhly z krepového papíru; (18) kůže a imitace kůže, zvířecí kůže, kufrы a cestovní tašky (zavazadla), deštníky, slunečníky, hole, biče, sedlářské výrobky, batohy, sportovní tašky, školní aktovky, školní tašky; (21) nádoby (skleněné), užitkové nádoby, kuchyňské nádoby, hřebeny, mycí houby, kartáče, materiály na výrobu kartáčů, čistící a úklidové potřeby, sklo (polotovary), sklo surové nebo opracované (s výjimkou stavebního skla), porcelán, majolika, kuchyňské potřeby; (24) tkaniny, pokrývky (ložní), ubrusy, krajky, textilní stuhly; (25) oděvy, obuv, kloboučnické zboží, včetně čepic; (28) hry, hračky, sportovní potřeby, vánoční ozdoby; (32) piva, minerální vody [nápoje], šumivé nápoje v prášku, nealkoholické nápoje, ovocné šťávy, sirupy do nápojů, sirupy a jiné nealkoholické přípravky ke zhotovování nápojů; (41) výchova, vzdělávání, zábava a sportovní činnost, sportovní a kulturní aktivity, hudební produkce, obrazové zpravodajství, vydávání elektronických knih a časopisů on-line, pořádání a uvádění koncertů, pořádání a vedení konferencí, pořádání sportovních soutěží a sportovních akcí, pronájem sportovišť, pořádání zábavných soutěží, pořádání soutěží [vzdělávacích nebo zábavných], pronájem stadionů, provozování muzea [předvádění, výstavy], provozování sportovních zařízení, sportovní tábory.

Třídy výrobků a služeb:

16, 18, 21, 24, 25, 28, 32, 41

(730) **FC SLOVAN LIBEREC a.s.**, Na Hradbách 1300/17, Liberec, Liberec I-Staré Město, 46001, CZ

(210) **O-593631**

(220) 23.05.2024

(320) 23.05.2024

(540)



**JP matrace**

(593) Obrazová

(511) (20) postele, matrace, přikrývky a polštáře.

Třídy výrobků a služeb:

20

(730) **POLÁŠEK JAN**, Lidická 700/19, Brno, Veverí, 60200, CZ

(210) **O-593632**

(220) 23.05.2024

(320) 23.05.2024

(540)

## HVĚZDA ZE SEVERU

(592) Slovní

(511) (16) papír, lepenka, tiskárenské výrobky, fotografie, papírnické zboží, kancelářská lepidla a lepidla pro domácnost, štetce, psací stroje, kancelářské potřeby, učební pomůcky [s výjimkou zařízení], plastové obaly, papírové stolní podložky, tiskařské typy, štočky, časopisy, desky na dokumenty, potřeby pro psaní, poštovní známky, samolepky [papírnické zboží], tiskoviny, tužky, papírové stuhly, stuhly z krepového papíru; (18) kůže a imitace kůže, zvířecí kůže, kufrý a cestovní tašky (zavazadla), deštníky, slunečníky, hole, biče, sedlářské výrobky, batohy, sportovní tašky, školní aktovky, školní tašky; (21) nádoby (skleněné), užitkové nádoby, kuchyňské nádoby, hřebeny, mycí houby, kartáče, materiály na výrobu kartáčů, čistící a úklidové potřeby, sklo (polotovary), sklo surové nebo opracované (s výjimkou stavebního skla), porcelán, majolika, kuchyňské potřeby; (24) tkaniny, pokrývky (ložní), ubrusy, krajky, textilní stuhly; (25) oděvy, obuv, kloboučnické zboží, včetně čepic; (28) hry, hračky, sportovní potřeby, vánoční ozdoby; (32) piva, minerální vody [nápoje], šumivé nápoje v prášku, nealkoholické nápoje, ovocné šťávy, sirupy do nápojů, sirupy a jiné nealkoholické přípravky ke zhotovování nápojů; (41) výchova, vzdělávání, zábava a sportovní činnost, sportovní a kulturní aktivity, hudební produkce, obrazové zpravodajství, vydávání elektronických knih a časopisů on-line, pořádání a uvádění koncertů, pořádání a vedení konferencí, pořádání sportovních soutěží a sportovních akcí, pronájem sportovišť, pořádání zábavných soutěží, pořádání soutěží [vzdělávacích nebo zábavných], pronájem stadionů, provozování muzea [předvádění, výstavy], provozování sportovních zařízení, sportovní tábory.

Třídy výrobků a služeb:

16, 18, 21, 24, 25, 28, 32, 41

(730) **FC SLOVAN LIBEREC a.s.**, Na Hradbách 1300/17, Liberec, Liberec I-Staré Město, 46001, CZ

(210) **O-593638**

(220) 23.05.2024

(320) 23.05.2024

(540)

## Repole

(592) Slovní

(511) (36) finanční odhady, oceňování nemovitostí, služby nemovitostní (realitní služby), asistence při koupi nemovitostí, správa budov, inkasování nájemného, správa majetku, poskytování informací týkajících se realitních záležitostí prostřednictvím internetu.

Třídy výrobků a služeb:

36

(730) **Česká Zemina s.r.o.**, Varšavská 715/36, Praha 2, Vinohrady, 12000, CZ

(210) **O-593639**

(220) 23.05.2024

(320) 23.05.2024

(540)

## NOION

(592) Slovní

(511) (21) výrobky užitkového a uměleckého skla hladkého i zušlechťeného, skleněné umělecko-průmyslové zboží, sklo duté, sklo ručně foukané, hutní i lisované, sklo křišťálové i barevné včetně skla opálového, alabastrového, ambrového, rubínového, stříbrného i dvojitého skla uvnitř stříbřeného, sklo hladké a zušlechťené, též sklo malované, zclacené, stříbřené, smaltované, kropenaté, hutně zdobené, ryté a broušené, sklo zdobené jakýmkoliv dekoračními technikami, jednotlivé výrobky, soubory či kolekce skla stolního, nápojového, užitkového, dekorativního a upomínkového, skleněné vázy, mísy, žardiniéry, misky, džbánky, karafy, láhve, talíře a podsálky, šálky, konvice, podnosy, to vše případně na stonku či noze, případně s víkem nebo zátkou, dále svícny, skleněné zvonky a zvonečky, skleněné květiny a zvířátka, skleněné nádoby, nádoby a nádobky všeho druhu, skleněné poháry a číše, kalíškovina a sklenice, skleněné moka a čajové soubory, skleněné mozaiky pro dekorativní sklo a nikoliv pro stavby, lepené ozdobné předměty, hranovka, figurky, ozdobné výrobky ze skla, jako lustrové, lampové a svítilnové ověsy, umělecké a stolní užitkové sklo jako soupravy skleniček pro všechny druhy nápojů (vinné, likérové, brandy, sekt, long

drinky, pivní, whisky), dózy, skleněné rytiny, leptané a ryté umělecké předměty ze skla, sklo ručně foukané a ručně tvarované, přejímané i podjímané, lazurované, lištované, malované ruční malbou, sklářskými barvami nebo zlatým dekorem, sklo zdobené technikou optik, sklo mléčné, sklo potištěné, sklo zrcadlové, sklo podle originálních návrhů i historických replik, včetně historického skla lesního, antického, gotického, renesančního, porcelánové džbánky a poháry, porcelánové nádoby a vázy; (25) čelenky [oděvy], čepice (pokrývky hlavy), klobouky na večírky (součásti oděvů), kšiltý (pokrývky hlavy), papírové klobouky jako část oděvu, pestré šátky, bikiny, boa [ozdoby na krk], bolera, boilerka, bombery, bundy s rukávy, dámská krátká přiléhavá trička, dámské kostýmy, dámské oděvy, dámské plavky, dámské topy bez ramínek, dámské svrchní oděvy, džíny a džínové oblečení, kalhoty, šortky, košile, kostýmy, obleky, legíny (kalhoty), lehké venkovní bundy, maškarní kostýmy, mikiny, mikiny s kapucí, minisukně, neformální oblečení, opasky, overaly, pánské, dámské a dětské oděvy, pánské spodní prádlo, plážové oblečení, polokošile, ponožky a punčochy, roláky (oděvy); (28) hračky, dětské hračky, hračky pro kojecence, hračky ze dřeva, hračky z textilních materiálů, hračky-zvířátka, hudební hračky, hračky podporující rozvoj malých dětí, elektronické hračky, hračky fungující na baterky, dálkově ovládané hračky, hračky na hraní ve vodě, hračky na pískoviště, hračky do dětské postýlky, hračky do kočárků, hračky do vany, hračky na ježdění, hračky na kreslení, hračky, na kterých se skáče, hračky na tahání, hračky na tlačení, houpačky hračky, hračky na údery, hračky napodobující předměty používané při každodenních aktivitách dospělých, kovové hračky, mechanické hračky, natahovací hračky, nafukovací hračky, gumové hračky, umělohmotné hračky, plastové hračky, plyšové hračky, oblečení pro hračky, hry, stolní hry, karetní hry, kvízové hry, hry na dovednosti a akční hry, hudební hry, mechanické hry, elektronické hry, hry s kostkami, kulové a kuličkové hry, manipulační hry, modelářské soupravy, modely aut, modely letadel, modely vlakových souprav, modely na válečné hry, stavebnice, drobné hračkářské zboží, hračkářské skládačky a rebusy (puzzle), hračkářské nářadí, hračkářské zbraně, hračkářské sportovní zařízení, míče na hraní, hračkářské hodinky a hodiny, hračkářské telefony, dětské soupravy na šití, hračkářské šperky, hračkářské masky, motorizovaná hračkářská vozidla na ježdění, dětské domečky na hraní, nafukovací bazény, trampolíny, draci, koloběžky, dětská kosmetika na hraní, vodní pistole, žonglovací potřeby, kouzelnické potřeby, divadelní masky, karnevalové masky, konfety, přístroje pro hry, přístroje pro videohry, arkádové hrací videoautomaty, ruční videohry, zařízení pro počítačové hry, hrací automaty, hrací žetony; (30) kyselé bonbóny [cukrovinky], cukrovinky, cukrářské výrobky, čokoláda, cukrovinky obsahující želé, cukrovinky s cukrovou polevou, karamely [bonbony], bonbóny vyrobené z cukru, ovocné želé [cukrovinky], zmrzlina, cukrovinky (ke konzumaci), přírodní sladidla, glukóza pro kulinářské účely, zlatý sirup, lízátka, pastilky [cukrovinky], lékořice [cukrovinka], želé ovocné (cukrovinky), sladkosti, gumové sladkosti, sladkosti (neléčivé) kyselé, sladkosti bez cukru, sladkosti slazené xylitolem, sladkosti bez léčivých přísad, ovocné cukrovinky, ovocný drops [cukrovinky], ovocné želatinové bonbóny [k jiným než léčebným účelům], sladkosti (neléčivé) na bázi medu, sladké tyčinky, sladké hole, sladké dřevo (cukrovinka), sladkosti (neléčivé) v podobě kyselých karamel, sladkosti (neléčivé) v podobě cukrovinek, želatinové bonbóny [cukrovinky], žvýkáci cukrovinky (neléčivé), cukrová pasta pro výrobu cukrovinek, cukry, přírodní sladidla, sladké polevy a náplně, včelí produkty a jedlé ozdoby, bonbony, cukrovinky [bonbony] ochucené ovocem, cukrovinky ve formě pastilek bez léčivých přísad, cukrovinky ve formě tabulek, dražé [cukrovinky bez léčivých přísad], gumové bonbóny, lízátka [cukrovinky], pendrek [cukrovinka], ručně vyráběné cukrovinky, sladkosti (neléčivé) s bylinnou příchutí, tyčinky (cukrovinky), tyčinky ze sladké želatinové fazolové pasty, žvýkáci bonbóny; (32) minerální a syčené vody, syčená voda [soda], nealkoholické nápoje, nealkoholické perlivé nápoje, nealkoholické ochucené syčené nápoje, limonády, tonik (neléčivé nápoje), sirupy a jiné přípravky ke zhotovování nealkoholických nápojů, ovocné nápoje; (35) maloobchodní prodej oblečení, hraček, her, skleněných uměleckých výrobků, nealkoholických nápojů, cukrovinek, maloobchodní služby v oblasti oblečení, maloobchodní služby v oblasti hraček, maloobchodní služby v oblasti her, maloobchodní služby v oblasti skleněných uměleckých výrobků, maloobchodní služby v oblasti nealkoholických nápojů, maloobchodní služby v oblasti cukrovinek, maloobchodní služby zaměřené na prodej oblečení, hraček, her, skleněných uměleckých výrobků, nealkoholických nápojů, cukrovinek, elektronické publikování tiskoviny pro reklamní účely, event marketing (získávání zákazníků pořádáním akcí), marketing, merchandising, obchodně-propagační služby, online reklamní a marketingové služby, pořádání a vedení marketingových propagačních akcí pro třetí osoby, produktový marketing, propagace a reklama; (40) úpravy skleněných výrobků, broušení, malování, gravírování, leptání a pískování skla, úpravy skleněných výrobků pomocí laseru.

Třídy výrobků a služeb:

21, 25, 28, 30, 32, 35, 40

(730) **NOION s.r.o.**, Jiráskovo nábřeží 717, Železný Brod, 46822, CZ

(740) Mgr. PETR Bílý LL.M., Otýlie Beniškové 1664/14, Plzeň, Severní Předměstí, 30100

(210) **O-593640**

(220) 23.05.2024

(320) 23.05.2024

(540)

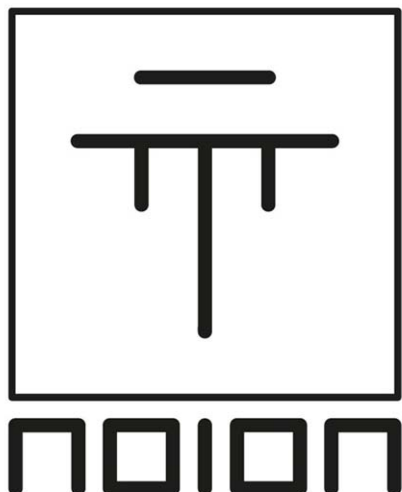

(593) Obrazová

(511) (21) výrobky užitkového a uměleckého skla hladkého i zušlechtněného, skleněné umělecko-průmyslové zboží, sklo duté, sklo ručně foukané, hutní i lisované, sklo křišťálové i barevné včetně skla opálového, alabastrového, ambrového, rubínového, stříbrného i dvojitého skla uvnitř stříbrného, sklo hladké a zušlechtněné, též sklo malované, zlacené, stříbřené, smaltované, kropenaté, hutně zdobené, ryté a broušené, sklo zdobené jakýmikoliv dekoračními technikami, jednotlivé výrobky, soubory či kolekce skla stolního, nápojového, užitkového, dekorativního a upomínkového, skleněné vázy, mísy, žardiniéry, misky, džbány, karafy, láhve, talíře a podšálky, šálky, konvice, podnosy, to vše případně na stonku či noze, případně s víkem nebo zátkou, dále svícny, skleněné zvonky a zvonečky, skleněné květiny a zvířátka, skleněné nádoby, nádoby a nádobky moka a čajové soubory, skleněné mozaiky pro dekorativní sklo a nikoliv pro stavby, lepené ozdobné předměty, hranovka, figurky, ozdobné výrobky ze skla, jako lustrové, lampové a svítidlové ověsy, umělecké a stolní užitkové sklo jako soupravy skleniček pro všechny druhy nápojů (vinné, likérové, brandy, sekt, long drinky, pивní, whisky), dózy, skleněné rytiny, leptané a ryté umělecké předměty ze skla, sklo ručně foukané a ručně tvarované, přejímané i podjímané, lazurované, lištované, malované ruční malbou, sklářskými barvami nebo zlatým dekorem, sklo zdobené technikou optik, sklo mléčné, sklo potištěné, sklo zrcadlové, sklo podle originálních návrhů i historických replik, včetně historického skla lesního, antického, gotického, renesančního, porcelánové džbány a poháry, porcelánové nádoby a vázy; (25) čelenky [oděvy], čepice (pokrývky hlavy), klobouky na večírky (součásti oděvů), kšilty (pokrývky hlavy), papírové klobouky jako část oděvu, pestré šátky, bikiny, boa [ozdoby na krk], bolera, bolerka, bombery, bundy s rukávy, dámská krátká přiléhavá trička, dámské kostýmy, dámské oděvy, dámské plavky, dámské topy bez ramínek, dámské svrchní oděvy, džínny a džínové oblečení, kalhoty, šortky, košile, kostýmy, obleky, legíny (kalhoty), lehké venkovní bundy, maškarní kostýmy, mikiny, mikiny s kapucí, minisukně, neformální oblečení, opasky, overaly, pánské, dámské a dětské oděvy, pánské spodní prádlo, plážové oblečení, polokošile, ponožky a punčochy, roláky (oděvy); (28) hračky, dětské hračky, hračky pro kojence, hračky ze dřeva, hračky z textilních materiálů, hračky-zvířátka, hudební hračky, hračky podporující rozvoj malých dětí, elektronické hračky, hračky fungující na baterky, dálkově ovládané hračky, hračky na hraní ve vodě, hračky na pískoviště, hračky do dětské postýlky, hračky do kočárků, hračky do vany, hračky na ježdění, hračky na kreslení, hračky, na kterých se skáče, hračky na tahání, hračky na tlačení, houpací hračky, hračky na údery, hračky napodobující předměty používané při každodenních aktivitách dospělých, kovové hračky, mechanické hračky, natahovací hračky, nafukovací hračky,

gumové hračky, umělohmotné hračky, plastové hračky, plyšové hračky, oblečení pro hračky, hry, stolní hry, karetní hry, kvízové hry, hry na dovednosti a akční hry, hudební hry, mechanické hry, elektronické hry, hry s kostkami, kulové a kuličkové hry, manipulační hry, modelářské soupravy, modely aut, modely letadel, modely vlakových souprav, modely na válečné hry, stavebnice, drobné hračkářské zboží, hračkářské skládačky a rébusy (puzzle), hračkářské nářadí, hračkářské zbraně, hračkářské sportovní zařízení, míče na hraní, hračkářské hodinky a hodiny, hračkářské telefony, dětské soupravy na šití, hračkářské šperky, hračkářské masky, motorizovaná hračkářská vozidla na ježdění, dětské domečky na hraní, nafukovací bazény, trampolíny, draci, koloběžky, dětská kosmetika na hraní, vodní pistole, žonglovací potřeby, kouzelnické potřeby, divadelní masky, karnevalové masky, konfety, přístroje pro hry, přístroje pro videohry, arkádové hrací videoautomaty, ruční videohry, zařízení pro počítačové hry, hrací automaty, hrací žetony; (30) kyselé bombóny [cukrovinky], cukrovinky, cukrářské výrobky, čokoláda, cukrovinky obsahující želé, cukrovinky s cukrovou polevou, karamely [bonbony], bombóny vyrobené z cukru, ovocné želé [cukrovinky], zmrzlina, cukrovinky (ke konzumaci), přírodní sladidla, glukóza pro kulinářské účely, zlatý sirup, lízátka, pastilky [cukrovinky], lékořice [cukrovinka], želé ovocné (cukrovinky), sladkosti, gumové sladkosti, sladkosti (neléčivé) kyselé, sladkosti bez cukru, sladkosti slazené xylitolem, sladkosti bez léčivých přísad, ovocné cukrovinky, ovocný drops [cukrovinky], ovocné želatinové bombóny [k jiným než léčebným účelům], sladkosti (neléčivé) na bázi medu, sladké tyčinky, sladké hole, sladké dřevo (cukrovinka), sladkosti (neléčivé) v podobě kyselých karamel, sladkosti (neléčivé) v podobě cukrovinek, želatinové bombóny [cukrovinky], žvýkáci cukrovinky (neléčivé), cukrová pasta pro výrobu cukrovinek, cukry, přírodní sladidla, sladké polevy a náplně, včelí produkty a jedlé ozdoby, bonbony, cukrovinky [bonbony] ochucené ovocem, cukrovinky ve formě pastilek bez léčivých přísad, cukrovinky ve formě tabulek, dražé [cukrovinky bez léčivých přísad], gumové bombóny, lízátka [cukrovinky], pendrek [cukrovinka], ručně vyráběné cukrovinky, sladkosti (neléčivé) s bylinnou příchutí, tyčinky (cukrovinky), tyčinky ze sladké želatinové fazolové pasty, žvýkáci bombóny; (32) minerální a sycené vody, sycená voda [soda], nealkoholické nápoje, nealkoholické perlivé nápoje, nealkoholické ochucené sycené nápoje, limonády, tonik (neléčivé nápoje), sirupy a jiné přípravky ke zhotovování nealkoholických nápojů, ovocné nápoje; (35) maloobchodní prodej oblečení, hraček, her, skleněných uměleckých výrobků, nealkoholických nápojů, cukrovinek, maloobchodní služby v oblasti oblečení, maloobchodní služby v oblasti hraček, maloobchodní služby v oblasti her, maloobchodní služby v oblasti skleněných uměleckých výrobků, maloobchodní služby v oblasti nealkoholických nápojů, maloobchodní služby v oblasti cukrovinek, maloobchodní služby zaměřené na prodej oblečení, hraček, her, skleněných uměleckých výrobků, nealkoholických nápojů, cukrovinek, elektronické publikování tiskovin pro reklamní účely, event marketing (získávání zákazníků pořádáním akcí), marketing, merchandising, obchodně-propagační služby, online reklamní a marketingové služby, pořádání a vedení marketingových propagačních akcí pro třetí osoby, produktový marketing, propagace a reklama; (40) úpravy skleněných výrobků, broušení, malování, gravírování, leptání a pískování skla, úpravy skleněných výrobků pomocí laseru.

Třídy výrobků a služeb:

21, 25, 28, 30, 32, 35, 40

(730) **NOION s.r.o.**, Jiráskovo nábřeží 717, Železný Brod, 46822, CZ

(740) Mgr. PETR Bílý LL.M., Otýlie Beniškové 1664/14, Plzeň, Severní Předměstí, 30100

(210) **O-593652**

(220) 24.05.2024

(320) 24.05.2024

(540)

## Amore Fati

(592) Slovní

(511) (25) hedvábné šátky, šátky, šály; (26) gumičky do vlasů, gumičky na culíky a stuhy do vlasů, sponky do vlasů (doplňky do vlasů), klipsy do vlasů (doplňky do vlasů); (35) maloobchodní a velkoobchodní služby v oblasti oděvních doplňků, řízení obchodní činnosti, prezentace zboží a služeb, propagace a reklama.

Třídy výrobků a služeb:

25, 26, 35

(730) **High Definition s.r.o.**, Lidická 700/19, Brno, Veveří, 60200, CZ

(740) JUDr. Jan Bárta, advokát, Kaprova 42/14, Praha 1, Staré Město, 11000



(210) **O-593653**  
(220) 24.05.2024  
(320) 24.05.2024  
(540)

KU & KU

(593) Obrazová  
(511) (33) víno, červené víno, bílé víno.

Třídy výrobků a služeb:

33

(591) Barevná  
(730) **Kubeš Bronislav**, ul. 9. května 360, Blučina, 66456, CZ

(210) **O-593657**  
(220) 24.05.2024  
(320) 24.05.2024  
(540)



cestadojaponska

(593) Obrazová  
(511) (35) zprostředkování reklamy, poradenství v reklamě, reklama online, reklama, marketing a propagační služby, počítačové on-line objednávky, online objednávkové služby, merchandising, obchodní poradenství vztahující se k franchisingu, maloobchodní služby zaměřené na výrobek: potraviny, on-line maloobchodní služby zaměřené na výrobek: organizéry do zavazadel, maloobchodní služby zaměřené na výrobek: organizéry do zavazadel, on-line maloobchodní služby zaměřené na výrobek: cestovní zavazadla, maloobchodní služby zaměřené na výrobek: cestovní zavazadla, on-line maloobchodní služby zaměřené na výrobek: příruční zavazadla, on-line maloobchodní služby zaměřené na výrobek: potravinové doplňky, zásilkové maloobchodní služby zaměřené na potraviny, maloobchodní služby zásilkového prodeje potravinových doplňků; (39) prohlídky [turistické], poskytování turistických cestovních informací, organizování expedic, organizování výletů, organizování exkurzí, jednodenních výletů a poznávacích výletů, plánování a zajišťování poznávacích výletů a jednodenních výletů, zajišťování exkurzí, výletů, pořádání turistických výletů, vedení výletů, organizování a rezervace jednodenních výletů, organizování okružních výletů, organizování a rezervace poznávacích výletů, pořádání poznávacích výletů jako součásti organizovaných zájezdů, poskytování informací turistům o exkurzích a poznávacích výletech, služby cestovní kanceláře, jmenovitě organizování dopravy pro cestující, rezervace poznávacích výletů prostřednictvím cestovních kanceláří, cestovní kancelář a rezervacíní služby, služby cestovních kanceláří týkající se prázdninového cestování, rezervace cest prostřednictvím cestovních kanceláří; (41) turistické prohlídky s průvodcem, vzdělávací pobytové kurzy zaměřené na turistiku, organizování horolezeckých túr s průvodcem, pronájem sportovních potřeb, pronájem sportovního vybavení a zařízení, pronájem rekreačních zařízení, půjčování sportovního vybavení s výjimkou vozidel, organizování a vedení konferencí, pořádání, vedení a organizování konferencí, vedení kulturních aktivit, pořádání a vedení sportovních akcí,

organizování a vedení vysokoškolských atletických akcí, pořádání, vedení a organizování kongresů, organizování workshopů a seminářů, vedení kurzů, seminářů a workshopů, sportovní služby pro kempování, rekreační kempy, provozování prázdninových kempů, sportovní tábory, organizování prázdninových táborů, provozování sportovních táborů, služby sportovních zaměřením, vydávání publikací, vydávání elektronických časopisů, multimediální vydávání elektronických publikací, vydávání a publikace časopisů, vydávání učebnic, vydávání dokumentů, vydávání knih, vydávání knih a časopisů, online publikování, poskytování on-line publikací, poskytování informací o on-line vzdělávání, poskytování on-line školení.

Třídy výrobků a služeb:

35, 39, 41

(591) Barevná  
(730) **ROSULEK MATĚJ**, č. p. 80, Lodín, 50315, CZ  
(740) **Mgr. Petr Bílý LL.M.**, Otýlie Beníškové 1664/14, Plzeň, Severní Předměstí, 30100

(210) **O-593678**  
(220) 24.05.2024  
(320) 24.05.2024  
(540)



(593) Obrazová  
(511) (28) potřeby pro sport, sportovní pomůcky, náčiní a doplňky pro cvičení jógy; (35) reklamní, inzertní a propagační činnost, produkce reklamních materiálů, maloobchodní prodej sportovního oblečení a sportovních doplňků; (41) služby v oblasti výchovy, vzdělávání, zábavy a sportu, výuka jógy, provozování sportovních, rekondičních a regeneračních zařízení, zabezpečování sportovních aktivit jako jsou skupinová cvičení a osobní trénink v oblasti jógy, činnost a vzdělávání instruktorů jógy, pořádání kurzů pro cvičitele jógy, služby osobního trenéra.

Třídy výrobků a služeb:

28, 35, 41

(591) Barevná  
(730) **Bonnet Šenková Tereza**, Sekaninova 551/38, Praha 2, Nusle, 12800, CZ  
(740) **Glatzová & Co., s.r.o.**, Mgr. Jiří Sixta, advokát, Husova 240/5, Praha 1, Staré Město, 11000

(210) **O-593710**  
(220) 28.05.2024  
(320) 28.05.2024  
(540)

**Ebikro**

(592) Slovní  
(511) (35) maloobchodní prodej jízdních kol.

Třídy výrobků a služeb:

35

(730) **WE LOVE EBIKES s.r.o.**, Plzeňská 13, Králův Dvůr, 26701, CZ

(210) **O-593712**  
(220) 28.05.2024  
(320) 28.05.2024  
(540)



(593) Obrazová  
(511) (35) maloobchodní prodej jízdních kol.

Třídy výrobků a služeb:  
35

(591) Barevná  
(730) **WE LOVE EBIKES s.r.o.**, Plzeňská 13, Králův Dvůr, 26701, CZ

(210) **O-593716**  
(220) 28.05.2024  
(320) 28.05.2024  
(540)



(593) Obrazová  
(511) (41) vzdělávání, školení, sportovní a kulturní činnosti.

Třídy výrobků a služeb:  
41

(591) Barevná  
(730) **Havel Jan**, Jana Švermy 377, Mnichovo Hradiště, 29501, CZ

(210) **O-593747**  
(220) 28.05.2024  
(320) 28.05.2024  
(540)

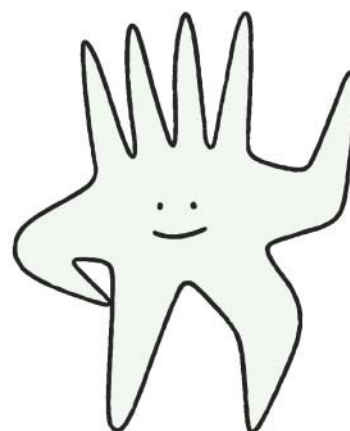

(593) Obrazová  
(511) (9) elektronické publikace, software, webové stránky, mobilní aplikace, počítačové hry, multimediální obsah, digitální média, elektronické učební pomůcky, audiovizuální zařízení, záznamová média, datové nosiče, výukový software, elektronické knihy, software pro grafický design, on-line kurzy, e-learning platformy, sociální sítě; (16) tištěné materiály, plakáty, brožury, nálepky, knihy, časopisy, reklamní letáky, školní potřeby, zápisníky, kalendáře, papírové tašky, obalové materiály, obálky, kartonové krabice, papírové reklamní produkty, pohlednice, učebnice, pracovní sešity, tiskoviny; (25) oblečení, mikiny, trička, čepice, šály, rukavice, boty, ponožky, spodní prádlo, sportovní oblečení, bundy, kalhoty, sukně, šaty, plavky, pyžama, župany, dětské oblečení, módní oděvní doplňky, kšiltovky, klobouky, teplákové soupravy, trenýrky; (28) hračky, deskové hry, plyšové hračky, sportovní potřeby, herní konzole, stavebnice, panenky, akční figurky, modely aut, míče, pátky, rakety, brusle, skákací míče, létající talíře, puzzle, papírové hračky, elektronické hry, vzdělávací hračky, outdoorové hračky, hračky pro domácí mazlíčky, kolečkové brusle; (35) reklama, marketingové služby, obchodní management, obchodní konzultační služby, PR služby, reklamní kampaně, distribuce reklamních materiálů, průzkum trhu, analýza trhu, brand management, organizace obchodních výstav, obchodní správa sociálních sítí, on-line marketing, obchodní správa e-shopů, reklamní grafika, copywriting (psaní reklamních textů), SEO optimalizace (obchodní správa), obchodní poradenství v oblasti podnikání, firemní školení (obchodní vedení).

Třídy výrobků a služeb:  
9, 16, 25, 28, 35

(730) **KOČENDA JAN Mgr. et Bc.**, Počernická 330/92, Praha 10, Malešice, 10800, CZ

(210) **O-593761**  
(220) 29.05.2024  
(320) 29.05.2024  
(540)

**YOLL**

(592) Slovní  
(511) (9) obsah médií, obsah s možností stažení a nahraný obsah, databáze, interaktivní databáze, filmy ke stažení, multimediální záznamy, nahraná videa, videozáznamy; (35) podpora prodeje s využitím audiovizuálních médií, podpora prodeje služeb (jménem třetích osob) prostřednictvím zajištění reklamy, poskytování a pronájem prostoru, času a médií pro reklamu, poskytování reklamních služeb, příprava a umístování reklam, příprava a umístování reklam pro jiné subjekty, příprava reklamních materiálů, produkce a distribuce rozhlasové a televizní reklamy, produkce (výroba) reklamních filmů, produktový marketing, propagace a reklama, propagace, reklama a marketing on-line webových stránek, propagace série filmů pro třetí osoby, propagační marketingové služby využívající audiovizuální média, inzertní služby, reklama formou platby za kliknutí, marketing, reklama na Internetu pro třetí osoby, reklama on-line v počítačové síti, reklama prostřednictvím elektronických médií a zejména Internetu, reklama prostřednictvím mobilních telefonních sítí, reklamní

služby poskytované prostřednictvím Internetu, reklamní služby prostřednictvím textu na televizní obrazovce, rozšiřování reklamních, marketingových a propagačních materiálů, rozhlasová a televizní reklama, videonahrávky za účelem reklamy (výroba), výroba reklam uváděných v kinech; (38) interaktivní přenos videa po digitálních sítích, kabelová televize (pořady, vysílání), kabelové a satelitní přenosové služby, kabelové komunikační služby, kabelový a satelitní přenos programů, kabelový přenos zvuku, obrazu, signálů a dat, mobilní mediální služby ve formě elektronického přenosu obsahu zábavních médií, nahrávání videí, televizní vysílání, zpoplatněné televizní vysílání, televizní komunikační služby, televizní vysílání filmů, vysílání televizních programů, poskytování komunikace prostřednictvím televize, služby vysílání kabelové televize, vysílání informací prostřednictvím televize, vysílání televize přes Internet, televizní přenosy, satelitní přenos televizních programů, vysílání kabelových televizních programů, vysílání televizních pořadů prostřednictvím televizních služeb video na vyžádání a placených televizních služeb, šíření televizních programů přenášných pomocí kabelů k televizním přijímačům, šíření televizních programů přenášných pomocí mikrovln k televizním přijímačům, přenos digitálních dat prostřednictvím televize, vysílání finančního zpravodajství prostřednictvím televize, interaktivní televizní a rozhlasové vysílání, televizní vysílání pro mobilní telefony, video, audio a televizní streaming, vysílání televizních programů prostřednictvím kabelu, vysílání rozhlasového a televizního programu, přenos rozhlasových nebo televizních programů, přenos interaktivních průvodců televizními programy, vysílání a přenos televizních pořadů, poskytování informací o kabelovém televizním vysílání, služby v oblasti placeného televizního vysílání, vysílání a přenos placených televizních pořadů, vysílání a přenos kabelových televizních pořadů, bezdrátový přenos a vysílání televizních programů, šíření televizních programů přenášných mimozemskými satelity, příjem televizních programů pro následný přenos předplatitelům, služby televizního vysílání vztahující se k IPTV, vysílání televizních a rozhlasových pořadů přes kabelové nebo bezdrátové sítě, simultánní televizní vysílání prostřednictvím globálních komunikačních sítí, Internetu a bezdrátových sítí, poskytování telekomunikačního přístupu k filmům a televizním pořadům prostřednictvím služby video na objednávku, video vysílání, přenos videofilmů, přenos videa na požádání, služby v oblasti přenosu videa, přenos zvuku, videa a informací, přenos video dat prostřednictvím Internetu, video přenosy prostřednictvím digitálních sítí, video streaming nezávislých filmů prostřednictvím Internetu, služby v oblasti přenosu videa na objednávku, streaming audio a video materiálů na Internetu, přenos datových, audio, video a multimediálních souborů, poskytování telekomunikačního přístupu k video a audio obsahu poskytovanému prostřednictvím on-line služby video na objednávku, služby vysílání audia a videa poskytované prostřednictvím Internetu, přenos audio a video obsahu přes počítačové sítě, poskytování telekomunikačního přístupu k videoobsahu poskytované prostřednictvím Internetu, dodávání digitálních, audio a/nebo videozáznamů prostřednictvím telekomunikací, poskytování přístupu na internetový portál obsahující videa na objednávku, přenos digitálního audio a video vysílání přes globální počítačovou síť, vysílání zvuku, videa a multimedií prostřednictvím Internetu a jiných komunikačních sítí, počítačová komunikace a přístup k Internetu, poskytování přístupu k obsahu, webovým stránkám a portálům, elektronický přenos dat; (41) filmová distribuce, filmová zábava, televizní produkce, televizní zábava, stříh televizních programů, televizní programy (produkce rozhlasových a televizních programů), programy kabelové televize (plánování), produkce programů kabelové televize, výroba programů kabelové televize, televizní a rozhlasová zábava, služby nahrávacího televizního studia, poskytování televizních zpravodajských pořadů, časové plánování televizních programů, výroba vzdělávacích televizních programů, výroba zábavních televizních pořadů, výroba zábavních televizních programů, produkce živých televizních programů, služby přehledu televizních pořadů, vývoj formátů televizních programů, produkce televizních zábavních her, poskytování zábavních služeb prostřednictvím televize, rozhlasová, filmová a televizní výroba, výroba rozhlasových nebo televizních programů, produkce živých televizních vzdělávacích programů, produkce živých televizních zábavních programů, poskytování informací o televizních programech, příprava rozhlasových a televizních programů, zábava prostřednictvím bezdrátového televizního vysílání, poskytování filmů a televizních programů bez možnosti stažení prostřednictvím placené televize, zpravodajské služby pro rozhlas a televizi, produkce filmů pro televizi a kino, prodej vysílacích práv pro televizní programy, výroba zábavy v podobě televizních seriálů, zábavní služby ve formě televizních programů, zábava ve formě televizních zpravodajských show, časové plánování televizních a rozhlasových programů, produkce zábavy v podobě televizních programů, produkce sportovních akcí k použití v televizi, zábava ve formě televize v mobilních

telefonech, příprava a výroba televizních a rozhlasových programů, služby v oblasti poskytování rozhlasové a televizní zábavy, produkce televizních programů k vysílání na mobilních zařízeních, služby pro produkci zábavy ve formě televizních pořadů, produkce rozhlasových a televizních představení a jiných programů, služby v oblasti produkce animovaných filmů a televizních pořadů, opatřování živě vysílaných televizních pořadů titulky pro sluchově postižené diváky, poskytování televizních programů bez možnosti stažení prostřednictvím přenosu videa na objednávku, poskytování multimediálních zábavních programů prostřednictvím televizních, širokopásmových, bezdrátových a on-line služeb, poskytování věkového ratingu televizního, filmového a hudebního obsahu, obsahu videí a videoher, poskytování informací týkajících se zábavy prostřednictvím televizních, širokopásmových, bezdrátových a on-line služeb, poskytování televizních programů prostřednictvím služeb pro přenos videa na vyžádání, nikoli ke stažení, služby video knihoven, prezentace video filmů, produkce filmů a videa, digitální video, audio a multimediální zábavní vydavatelské služby, poskytování filmů bez možnosti stažení prostřednictvím přenosu videa na objednávku, poskytování videí s možností stažení pro dočasné použití off-line, poskytování filmů prostřednictvím služeb pro přenos videa na vyžádání, nikoli ke stažení, služby v oblasti vzdělávání, zábavy a sportu, zvuková, obrazová a multimediální produkce a fotografie, vzdělávací a školicí služby, knihovnické služby a pronájem médií, poskytování multimediální zábavy prostřednictvím webových stránek, poskytování on-line zábavy, poskytování on-line videoher, poskytování on-line videí, bez možnosti stažení, zábava, služby multimediální knihovny, poskytování on-line publikací, on-line interaktivní zábava.

Třídy výrobků a služeb:

9, 35, 38, 41

(730) **TV Nova s.r.o.**, Kříženeckého náměstí 1078/5a, Praha 5, Hlubočepy, 15200, CZ

(740) Čermák a spol., JUDr. Karel Čermák Ph.D., LL.M., advokát, Elišky Peškové 735/15, Praha 5, 15000

(210) **O-593762**

(220) 29.05.2024

(320) 29.05.2024

(540)

**CIRQ**

(592) Slovní

(511) (9) obsah médií, obsah s možností stažení a nahraný obsah, databáze, interaktivní databáze, filmy ke stažení, multimediální záznamy, nahraná videa, videozáznamy; (35) podpora prodeje s využitím audiovizuálních médií, podpora prodeje služeb (jménem třetích osob) prostřednictvím zajištění reklamy, poskytování a pronájem prostorů, času a médií pro reklamu, poskytování reklamních služeb, příprava a umístování reklam, příprava a umístování reklam pro jiné subjekty, příprava reklamních materiálů, produkce a distribuce rozhlasové a televizní reklamy, produkce (výroba) reklamních filmů, produktový marketing, propagace a reklama, propagace, reklama a marketing on-line webových stránek, propagace série filmů pro třetí osoby, propagační marketingové služby využívající audiovizuální média, inzertní služby, reklama formou platby za kliknutí, marketing, reklama na Internetu pro třetí osoby, reklama on-line v počítačové síti, reklama prostřednictvím elektronických médií a zejména Internetu, reklama prostřednictvím mobilních telefonních sítí, reklamní služby poskytované prostřednictvím Internetu, reklamní služby prostřednictvím textu na televizní obrazovce, rozšiřování reklamních, marketingových a propagačních materiálů, rozhlasová a televizní reklama, videonahrávky za účelem reklamy (výroba), výroba reklam uváděných v kinech; (38) interaktivní přenos videa po digitálních sítích, kabelová televize (pořady, vysílání), kabelové a satelitní přenosové služby, kabelové komunikační služby, kabelový a satelitní přenosové služby, kabelový přenos zvuku, obrazu, signálů a dat, mobilní mediální služby ve formě elektronického přenosu obsahu zábavních médií, nahrávání videí, televizní vysílání, zpoplatněné televizní vysílání, televizní komunikační služby, televizní vysílání filmů, vysílání televizních programů, poskytování komunikace prostřednictvím televize, služby vysílání kabelové televize, vysílání informací prostřednictvím televize, vysílání televize přes Internet, televizní přenosy, satelitní přenos televizních programů, vysílání kabelových televizních programů, vysílání televizních pořadů prostřednictvím televizních služeb video na vyžádání a placených televizních služeb, šíření televizních programů přenášných pomocí kabelů k televizním přijímačům, šíření televizních programů přenášných pomocí mikrovln k televizním přijímačům, přenos digitálních dat prostřednictvím televize, vysílání finančního zpravodajství prostřednictvím televize, interaktivní televizní a rozhlasové vysílání, televizní vysílání pro mobilní

telefony, video, audio a televizní streaming, vysílání televizních programů prostřednictvím kabelu, vysílání rozhlasového a televizního programu, přenos rozhlasových nebo televizních programů, přenos interaktivních průvodců televizními programy, vysílání a přenos televizních pořadů, poskytování informací o kabelovém televizním vysílání, služby v oblasti placeného televizního vysílání, vysílání a přenos placených televizních pořadů, vysílání a přenos kabelových televizních pořadů, bezdrátový přenos a vysílání televizních programů, šíření televizních programů přenášných mimozemskými satelity, příjem televizních programů pro následný přenos předplatitelům, služby televizního vysílání vztahující se k IPTV, vysílání televizních a rozhlasových pořadů přes kabelové nebo bezdrátové sítě, simultánní televizní vysílání prostřednictvím globálních komunikačních sítí, Internetu a bezdrátových sítí, poskytování telekomunikačního přístupu k filmům a televizním pořadům prostřednictvím služby video na objednávku, video vysílání, přenos videofilmů, přenos videa na požádání, služby v oblasti přenosu videa, přenos zvuku, videa a informací, přenos video dat prostřednictvím Internetu, video přenosy prostřednictvím digitálních sítí, video streaming nezávislých filmů prostřednictvím Internetu, služby v oblasti přenosu videa na objednávku, streaming audio a video materiálů na Internetu, přenos datových, audio, video a multimediálních souborů, poskytování telekomunikačního přístupu k video a audio obsahu poskytovanému prostřednictvím on-line služby video na objednávku, služby vysílání audia a videa poskytované prostřednictvím Internetu, přenos audio a video obsahu přes počítačové sítě, poskytování telekomunikačního přístupu k videoobsahu poskytované prostřednictvím Internetu, dodávání digitálních, audio a/nebo videozáznamů prostřednictvím telekomunikací, poskytování přístupu na internetový portál obsahující videa na objednávku, přenos digitálního audio a video vysílání přes globální počítačovou síť, vysílání zvuku, videa a multimedií prostřednictvím Internetu a jiných komunikačních sítí, počítačová komunikace a přístup k Internetu, poskytování přístupu k obsahu, webovým stránkám a portálům, elektronický přenos dat; (41) filmová distribuce, filmová zábava, televizní produkce, televizní zábava, stříh televizních programů, televizní programy (produkce rozhlasových a televizních programů), programy kabelové televize (plánování), produkce programů kabelové televize, výroba programů kabelové televize, televizní a rozhlasová zábava, služby nahrávacího televizního studia, poskytování televizních zpravodajských pořadů, časové plánování televizních programů, výroba vzdělávacích televizních programů, výroba zábavních televizních pořadů, výroba zábavních televizních programů, produkce živých televizních programů, služby přehledu televizních pořadů, vývoj formátů televizních programů, produkce televizních zábavních her, poskytování zábavních služeb prostřednictvím televize, rozhlasová, filmová a televizní výroba, výroba rozhlasových nebo televizních programů, produkce živých televizních vzdělávacích programů, produkce živých televizních zábavních programů, poskytování informací o televizních programech, příprava rozhlasových a televizních programů, zábava prostřednictvím bezdrátového televizního vysílání, poskytování filmů a televizních programů bez možnosti stažení prostřednictvím placené televize, zpravodajské služby pro rozhlas a televizi, produkce filmů pro televizi a kino, prodej vysílacích práv pro televizní programy, výroba zábavy v podobě televizních seriálů, zábavní služby ve formě televizních programů, zábava ve formě televizních zpravodajských show, časové plánování televizních a rozhlasových programů, produkce zábavy v podobě televizních programů, produkce sportovních akcí k použití v televizi, zábava ve formě televize v mobilních telefonech, příprava a výroba televizních a rozhlasových programů, služby v oblasti poskytování rozhlasové a televizní zábavy, produkce televizních programů k vysílání na mobilních zařízeních, služby pro produkci zábavy ve formě televizních pořadů, produkce rozhlasových a televizních představení a jiných programů, služby v oblasti produkce animovaných filmů a televizních pořadů, opatrování živě vysílaných televizních pořadů titulky pro sluchově postižené diváky, poskytování televizních programů bez možnosti stažení prostřednictvím přenosu videa na objednávku, poskytování multimediálních zábavních programů prostřednictvím televizních, širokopásmových, bezdrátových a on-line služeb, poskytování věkového ratingu televizního, filmového a hudebního obsahu, obsahu videí a videoher, poskytování informací týkajících se zábavy prostřednictvím televizních, širokopásmových, bezdrátových a on-line služeb, poskytování televizních programů prostřednictvím služeb pro přenos videa na vyžádání, nikoli ke stažení, služby video knihoven, prezentace video filmů, produkce filmů a videa, digitální video, audio a multimediální zábavní vydavatelské služby, poskytování filmů bez možnosti stažení prostřednictvím přenosu videa na objednávku, poskytování videí s možností stažení pro dočasné použití off-line, poskytování filmů prostřednictvím služeb pro přenos videa na vyžádání, nikoli ke stažení, služby v oblasti vzdělávání, zábavy a sportu, zvuková, obrazová a multimediální produkce a fotografie, vzdělávací a

školicí služby, knihovnické služby a pronájem médií, poskytování multimediální zábavy prostřednictvím webových stránek, poskytování on-line zábavy, poskytování on-line videoher, poskytování on-line videí, bez možnosti stažení, zábava, služby multimediální knihovny, poskytování on-line publikací, on-line interaktivní zábava.

Trídy výrobků a služeb:

9, 35, 38, 41

- (730) **TV Nova s.r.o.**, Kříženeckého náměstí 1078/5a, Praha 5, Hlubočepy, 15200, CZ  
(740) Čermák a spol., JUDr. Karel Čermák Ph.D., LL.M., advokát, Elišky Peškové 735/15, Praha 5, 15000

(210) **O-593763**

(220) 29.05.2024

(320) 29.05.2024

(540)

**PLEY**

(592) Slovní

- (511) (9) obsah médií, obsah s možností stažení a nahraný obsah, databáze, interaktivní databáze, filmy ke stažení, multimediální záznamy, nahraná videa, videozáznamy; (35) podpora prodeje s využitím audiovizuálních médií, podpora prodeje služeb (jménem třetích osob) prostřednictvím zajištění reklamy, poskytování a pronájem prostoru, času a médií pro reklamu, poskytování reklamních služeb, příprava a umístování reklam, příprava a umístování reklam pro jiné subjekty, příprava reklamních materiálů, produkce a distribuce rozhlasové a televizní reklamy, produkce (výroba) reklamních filmů, produktový marketing, propagace a reklama, propagace, reklama a marketing on-line webových stránek, propagace série filmů pro třetí osoby, propagační marketingové služby využívající audiovizuální média, inzertní služby, reklama formou platby za kliknutí, marketing, reklama na Internetu pro třetí osoby, reklama on-line v počítačové síti, reklama prostřednictvím elektronických médií a zejména Internetu, reklama prostřednictvím mobilních telefonních sítí, reklamní služby poskytované prostřednictvím Internetu, reklamní služby prostřednictvím textu na televizní obrazovce, rozšiřování reklamních, marketingových a propagačních materiálů, rozhlasová a televizní reklama, videonahrávky za účelem reklamy (výroba), výroba reklam uváděných v kinech; (38) interaktivní přenos videa po digitálních sítích, kabelová televize (pořady, vysílání), kabelové a satelitní přenosové služby, kabelové komunikační služby, kabelový a satelitní přenos programů, kabelový přenos zvuku, obrazu, signálů a dat, mobilní mediální služby ve formě elektronického přenosu obsahu zábavních médií, nahrávání videí, televizní vysílání, zpoplatněné televizní vysílání, televizní komunikační služby, televizní vysílání filmů, vysílání televizních programů, poskytování komunikace prostřednictvím televize, služby vysílání kabelové televize, vysílání informací prostřednictvím televize, vysílání televize přes Internet, televizní přenosy, satelitní přenos televizních programů, vysílání kabelových televizních programů, vysílání televizních pořadů prostřednictvím televizních služeb video na vyžádání a placených televizních služeb, šíření televizních programů přenášných pomocí kabelů k televizním přijímačům, šíření televizních programů přenášných pomocí mikrovlk k televizním přijímačům, přenos digitálních dat prostřednictvím televize, vysílání finančního zpravodajství prostřednictvím televize, interaktivní televizní a rozhlasové vysílání, televizní vysílání pro mobilní telefony, video, audio a televizní streaming, vysílání televizních programů prostřednictvím kabelu, vysílání rozhlasového a televizního programu, přenos rozhlasových nebo televizních programů, přenos interaktivních průvodců televizními programy, vysílání a přenos televizních pořadů, poskytování informací o kabelovém televizním vysílání, služby v oblasti placeného televizního vysílání, vysílání a přenos placených televizních pořadů, vysílání a přenos kabelových televizních pořadů, bezdrátový přenos a vysílání televizních programů, šíření televizních programů přenášných mimozemskými satelity, příjem televizních programů pro následný přenos předplatitelům, služby televizního vysílání vztahující se k IPTV, vysílání televizních a rozhlasových pořadů přes kabelové nebo bezdrátové sítě, simultánní televizní vysílání prostřednictvím globálních komunikačních sítí, Internetu a bezdrátových sítí, poskytování telekomunikačního přístupu k filmům a televizním pořadům prostřednictvím služby video na objednávku, video vysílání, přenos videofilmů, přenos videa na požádání, služby v oblasti přenosu videa, přenos zvuku, videa a informací, přenos video dat prostřednictvím Internetu, video přenosy prostřednictvím digitálních sítí, video streaming nezávislých filmů prostřednictvím Internetu, služby v oblasti přenosu videa na objednávku, streaming audio a video materiálů na Internetu, přenos datových, audio, video a multimediálních souborů, poskytování telekomunikačního přístupu k video

a audio obsahu poskytovanému prostřednictvím on-line služby video na objednávku, služby vysílání audia a videa poskytované prostřednictvím Internetu, přenos audio a video obsahu přes počítačové sítě, poskytování telekomunikačního přístupu k videoobsahu poskytované prostřednictvím Internetu, dodávání digitálních, audio a/nebo videozáznamů prostřednictvím telekomunikací, poskytování přístupu na internetový portál obsahující videa na objednávku, přenos digitálního audio a video vysílání přes globální počítačovou síť, vysílání zvuku, videa a multimedií prostřednictvím Internetu a jiných komunikačních sítí, počítačová komunikace a přístup k Internetu, poskytování přístupu k obsahu, webovým stránkám a portálům, elektronický přenos dat; (41) filmová distribuce, filmová zábava, televizní produkce, televizní zábava, sříd televizních programů, televizní programy (produkce rozhlasových a televizních programů), programy kabelové televize (plánování), produkce programů kabelové televize, výroba programů kabelové televize, televizní a rozhlasová zábava, služby nahrávacího televizního studia, poskytování televizních zpravodajských pořadů, časové plánování televizních programů, výroba vzdělávacích televizních programů, výroba zábavních televizních pořadů, výroba zábavních televizních programů, produkce živých televizních programů, služby přehledu televizních pořadů, vývoj formátů televizních programů, produkce televizních zábavních her, poskytování zábavních služeb prostřednictvím televize, rozhlasová, filmová a televizní výroba, výroba rozhlasových nebo televizních programů, produkce živých televizních vzdělávacích programů, produkce živých televizních zábavních programů, poskytování informací o televizních programech, příprava rozhlasových a televizních programů, zábava prostřednictvím bezdrátového televizního vysílání, poskytování filmů a televizních programů bez možnosti stažení prostřednictvím placené televize, zpravodajské služby pro rozhlas a televizi, produkce filmů pro televizi a kino, prodej vysílacích práv pro televizní programy, výroba zábavy v podobě televizních seriálů, zábavní služby ve formě televizních programů, zábava ve formě televizních zpravodajských show, časové plánování televizních a rozhlasových programů, produkce zábavy v podobě televizních programů, produkce sportovních akcí k použití v televizi, zábava ve formě televize v mobilních telefonech, příprava a výroba televizních a rozhlasových programů, služby v oblasti poskytování rozhlasové a televizní zábavy, produkce televizních programů k vysílání na mobilních zařízeních, služby pro produkci zábavy ve formě televizních pořadů, produkce rozhlasových a televizních představení a jiných programů, služby v oblasti produkce animovaných filmů a televizních pořadů, opatrování živě vysílaných televizních pořadů titulky pro sluchově postižené diváky, poskytování televizních programů bez možnosti stažení prostřednictvím přenosu videa na objednávku, poskytování multimediálních zábavních programů prostřednictvím televizních, širokopásmových, bezdrátových a on-line služeb, poskytování věkového ratingu televizního, filmového a hudebního obsahu, obsahu videí a videoher, poskytování informací týkajících se zábavy prostřednictvím televizních, širokopásmových, bezdrátových a on-line služeb, poskytování televizních programů prostřednictvím služeb pro přenos videa na vyžádání, nikoli ke stažení, služby video knihoven, prezentace video filmů, produkce filmů a videa, digitální video, audio a multimediální zábavní vydavatelské služby, poskytování filmů bez možnosti stažení prostřednictvím přenosu videa na objednávku, poskytování videí s možností stažení pro dočasné použití off-line, poskytování filmů prostřednictvím služeb pro přenos videa na vyžádání, nikoli ke stažení, služby v oblasti vzdělávání, zábavy a sportu, zvuková, obrazová a multimediální produkce a fotografie, vzdělávací a školicí služby, knihovnické služby a pronájem médií, poskytování multimediální zábavy prostřednictvím webových stránek, poskytování on-line zábavy, poskytování on-line videoher, poskytování on-line videí, bez možnosti stažení, zábava, služby multimediální knihovny, poskytování on-line publikací, on-line interaktivní zábava.

Třídy výrobků a služeb:  
9, 35, 38, 41

- (730) **TV Nova s.r.o.**, Křiženeckého náměstí 1078/5a, Praha 5, Hlubočepy, 15200, CZ  
(740) Čermák a spol., JUDr. Karel Čermák Ph.D., LL.M., advokát, Elišky Peškové 735/15, Praha 5, 15000

- (210) **O-593765**  
(220) 29.05.2024  
(320) 29.05.2024  
(540)

**ŠIKULKOVO**  
**TVOŘENÍ**  
*s dětmi a pro děti*

- (593) Obrazová  
(511) (9) elektronické informační katalogy, stahovatelné elektronické publikace, knihy v elektronické podobě, nosiče zvukových a zvukově-obrazových a obrazových záznamů, včetně softwaru na CD a DVD discích a magnetických nosičích, software pro počítače; (16) tiskoviny, periodické a neperiodické publikace na papírových nosičích, časopisy, noviny, knihy, prospekty, plakáty, data a databáze na papírových nosičích, kalendáře, fotografie (tištěné), pohlednice, samolepky, knihařské výrobky, informační a propagační výrobky z papíru, včetně dekorativních předmětů z papíru, obalový materiál z papíru a balicí fólie z plastu, papírové a plastové sáčky a tašky, kancelářské potřeby (vyjma nábytku); (38) šíření elektronických informací, zpráv textových, zvukových a zvukově-obrazových, elektronických časopisů, knih a děl prostřednictvím počítačové sítě Internet a satelitů, výměna elektronických zpráv a informací, služby zabezpečující audiovizuální komunikaci prostřednictvím informačních a telekomunikačních sítí, prostřednictvím počítačové sítě Internet a satelitů, šíření audiovizuálních děl, zpráv a informací, anket a soutěží v rámci této třídy, poskytování odborných informací a poradenských služeb k výše uvedeným službám v rámci této třídy, televizní vysílání; (41) nakladatelská a vydavatelská činnost, vydávání knih, publikací, časopisů, CD ROM titulů, audiovizuálních děl, datových souborů včetně jejich elektronické podoby, zvukových a zvukově-obrazových záznamů, korespondenční kurzy, informace o možnostech zábavy a rekreace, klubové služby (mimo poskytování jídla a nápojů).

Třídy výrobků a služeb:

9, 16, 38, 41

- (591) Barevná  
(730) **RF HOBBY s.r.o.**, Bohdalecká 1420/6, Praha 10, Michle, 10100, CZ  
(740) JUDr. Ing. Eva Radová, advokát, Na Pankráci 322/26, Praha 4, Nusle, 14000

(210) **O-593766**  
(220) 29.05.2024  
(320) 29.05.2024  
(540)



(593) Obrazová

(511) (5) antibakteriální ubrusky; (6) hliníkové formy, kovové nádoby a kovové výrobky určené pro přepravu a obalové materiály, hliníková fólie pro kulinářské použití; (16) papírové filtry do kávovarů, balicí kartón, balicí kartóny z lepenky, balicí materiály [vycpávky, výplně] z papíru nebo lepenky, balicí materiály vyrobené z papíru, balicí materiály z lepenky, balicí materiály z plastu, balicí nádoby z lepenky, papír a lepenka pro průmyslové použití, papír ve velkém množství, papír pro průmyslové účely, plástvový papír, vlnitá lepenka, vlnitý papír, čisticí papírové utěrky, dekorace na stůl z papíru, drsné papírové ubrusky pro toaletní účely, hedvábný papír, hygienické papírové ručníky, jednorázové papírové výrobky, a to jednorázové ubrusky, kapesníky papírové, kartónové tácky pod pivní sklenice, kávové filtry (papírové), kartónové podtácky, absorpční papír; (17) balicí pásy (lepící), s výjimkou pásek pro domácí nebo kancelářské použití, lepící páska, lepící pásy k průmyslovému použití, biologicky odbouratelné plastové fólie k zemědělskému použití, fólie z plastických hmot, nikoliv na balení, fólie z umělé hmoty; (21) biologicky odbouratelné misky, biologicky odbouratelné talíře, biologicky odbouratelné tácky, biologicky rozložitelné lahve, biologicky rozložitelné misky na bázi papíroviny, biologicky rozložitelné nádoby, biologicky rozložitelné podnosy pro domácí použití, biologicky rozložitelné talíře na bázi papíroviny, boxy chladicí přenosné, s výjimkou elektrických, biologicky odbouratelné kelímky, biologicky rozložitelné kelímky na bázi papíroviny, brčka na pití, cedníky na víno, cestovní hrnky, cestovní láhve, chladicí boxy na víno, chladicí nádoby na led; (22) balicí pytle na dopravu volně ložených materiálů, balicí sáčky (pytle) z papíru k uskladňování volně ložených materiálů, balicí sáčky (pytle) z papíru na dopravu volně ložených materiálů, balicí sáčky (pytle) z plastů k uskladňování volně ložených materiálů, balicí sáčky (pytle) z plastů na dopravu volně ložených materiálů, balicí sáčky (pytle) z textilu na dopravu volně ložených materiálů, balicí pytle z textilních materiálů, balicí sáčky (pytle) z textilu k uskladňování volně ložených materiálů, bavlněné sáčky, pytle (k průmyslovému použití), flexibilní středně velké obaly (pytle) na přepravu materiálů, flexibilní středně velké obaly (pytle) na přepravu práškových materiálů, geotextilní obaly (pytle) vyrobené z textilních materiálů, flexibilní středně velké obaly (pytle) na přepravu dělených materiálů.

Třídy výrobků a služeb:

5, 6, 16, 17, 21, 22

(591) Barevná

(730) **LimePRO s.r.o.**, Rybná 716/24, Praha 1, Staré Město, 11000, CZ

(210) **O-593767**  
(220) 29.05.2024  
(320) 29.05.2024  
(540)



(593) Obrazová

(511) (5) antibakteriální ubrusky; (6) hliníkové formy, kovové nádoby a kovové výrobky určené pro přepravu a obalové materiály, hliníková fólie pro kulinářské použití; (16) papírové filtry do kávovarů, balicí kartón, balicí kartóny z lepenky, balicí materiály [vycpávky, výplně] z papíru nebo lepenky, balicí materiály vyrobené z papíru, balicí materiály z lepenky, balicí materiály z plastu, balicí nádoby z lepenky, papír a lepenka pro průmyslové použití, papír ve velkém množství, papír pro průmyslové účely, plástvový papír, vlnitá lepenka, vlnitý papír, čisticí papírové utěrky, dekorace na stůl z papíru, drsné papírové ubrusky pro toaletní účely, hedvábný papír, hygienické papírové ručníky, jednorázové papírové výrobky, a to jednorázové ubrusky, kapesníky papírové, kartónové tácky pod pivní sklenice, kávové filtry (papírové), kartónové podtácky, absorpční papír; (17) balicí pásy (lepící), s výjimkou pásek pro domácí nebo kancelářské použití, lepící páska, lepící pásy k průmyslovému použití, biologicky odbouratelné plastové fólie k zemědělskému použití, fólie z plastických hmot, nikoliv na balení, fólie z umělé hmoty; (21) biologicky odbouratelné misky, biologicky odbouratelné talíře, biologicky odbouratelné tácky, biologicky rozložitelné lahve, biologicky rozložitelné misky na bázi papíroviny, biologicky rozložitelné nádoby, biologicky rozložitelné podnosy pro domácí použití, biologicky rozložitelné talíře na bázi papíroviny, boxy chladicí přenosné, s výjimkou elektrických, biologicky odbouratelné kelímky, biologicky rozložitelné kelímky na bázi papíroviny, brčka na pití, cedníky na víno, cestovní hrnky, cestovní láhve, chladicí boxy na víno, chladicí nádoby na led; (22) balicí pytle na dopravu volně ložených materiálů, balicí sáčky (pytle) z papíru k uskladňování volně ložených materiálů, balicí sáčky (pytle) z papíru na dopravu volně ložených materiálů, balicí sáčky (pytle) z plastů k uskladňování volně ložených materiálů, balicí sáčky (pytle) z plastů na dopravu volně ložených materiálů, balicí sáčky (pytle) z textilu na dopravu volně ložených materiálů, balicí pytle z textilních materiálů, balicí sáčky (pytle) z textilu k uskladňování volně ložených materiálů, bavlněné sáčky, pytle (k průmyslovému použití), flexibilní středně velké obaly (pytle) na přepravu materiálů, flexibilní středně velké obaly (pytle) na přepravu práškových materiálů, geotextilní obaly (pytle) vyrobené z textilních materiálů, flexibilní středně velké obaly (pytle) na přepravu dělených materiálů.

Třídy výrobků a služeb:

5, 6, 16, 17, 21, 22

(730) **LimePRO s.r.o.**, Rybná 716/24, Praha 1, Staré Město, 11000, CZ

(210) **O-593787**  
(220) 29.05.2024  
(320) 29.05.2024  
(540)

# žofinka

(593) Obrazová

(511) (35) reklama a propagace; (36) pronájem nemovitostí a majetku; (37) bytová výstavba, stavba nemovitostí.

Třídy výrobků a služeb:

35, 36, 37

(730) **Pod Žofinkou Holding a.s.**, Chopinova 576/1, Ostrava, Přívoz, 70200,

CZ

(210) **O-593789**  
(220) 29.05.2024  
(320) 29.05.2024  
(540)

# #MAKAME

(593) Obrazová  
(511) (25) oděvy; (28) sportovní zařízení a zařízení ke cvičení; (41) služby v oblasti vzdělávání, zábavy a sportu.  
Třídy výrobků a služeb:  
25, 28, 41  
(730) **Suchan Miroslav**, 5. května 381, Milevsko, 39901, CZ  
(740) Mgr. Karel Kotrba, Plzeňská 3350/18, Praha 5, Smíchov, 15000

(210) **O-593791**  
(220) 30.05.2024  
(320) 30.05.2024  
(540)

# NAT!VE

(592) Slovní  
(511) (25) oděvy, košile, kravaty, motýlky, opasky, pánské oděvy, pánská konfekce, dámské oděvy, dámská konfekce, ponožky, svetry, trička, vesty, kalhoty, spodní prádlo; (26) příslušenství a doplňky oblečení (galanterie); (35) maloobchodní prodej oblečení, velkoobchodní prodej oblečení, online maloobchodní služby zaměřené na oděvy, obchodní informace a poradenství pro spotřebitele při výběru výrobků a služeb, zejména oděvů a oděvních doplňků, produktový marketing, reklamní služby vztahující se k oděvům, zásilkový prodej oblečení.  
Třídy výrobků a služeb:  
25, 26, 35  
(730) **pánská móda FR s.r.o.**, Nové sady 988/2, Brno, Staré Brno, 60200, CZ  
(740) PatentEnter s.r.o., Koliště 1965/13a, Brno, Černá Pole, 60200

(210) **O-593894**  
(220) 03.06.2024  
(320) 03.06.2024  
(540)

 **ProLicence**  
DĚLÁME SOFTWARE DOSTUPNĚJŠÍ

(593) Obrazová  
(511) (9) software; (35) maloobchod a velkoobchod s digitálními produkty

(software); (42) služby IT; (45) licence počítačového softwaru.

Třídy výrobků a služeb:  
9, 35, 42, 45  
(591) Barevná  
(730) **Krejčík Robin**, Novoměstská 8, Chrudim, Chrudim II, 53701, CZ

(210) **O-593998**  
(220) 07.06.2024  
(320) 07.06.2024  
(540)

# CHOLISTERA

(592) Slovní  
(511) (5) farmaceutické přípravky.  
Třídy výrobků a služeb:  
5  
(730) **PRO.MED.CS Praha a.s.**, Telčská 377/1, Praha 4, Michle, 14000, CZ  
(740) Mgr. Klára Labalestra, advokátka, Na Poříčí 1041/12, Praha 1, Nové Město, 11000

(210) **O-593999**  
(220) 07.06.2024  
(320) 07.06.2024  
(540)

# ХОЛИСТЕРА

(593) Obrazová  
(511) (5) farmaceutické přípravky.  
Třídy výrobků a služeb:  
5  
(730) **PRO.MED.CS Praha a.s.**, Telčská 377/1, Praha 4, Michle, 14000, CZ  
(740) Mgr. Klára Labalestra, advokátka, Na Poříčí 1041/12, Praha 1, Nové Město, 11000

## Zamítnuté a částečně odmítnuté/zamítnuté přihlášky ochranných známek po zveřejnění

Zjistí-li Úřad v průběhu řízení o námitkách, že přihlašovaná ochranná známka nespĺňuje podmínky pro zápis, přihlášku zamítne. Zjistí-li, že přihlašovaná ochranná známka nespĺňuje podmínky pro zápis jen pro některé výrobky nebo služby, přihlášku odmítne/zamítne v rozsahu výrobků nebo služeb, pro které přihláška nespĺňuje podmínky zápisu. S ohledem na tuto skutečnost, obsahuje tato kapitola údaje o rozhodnutích o zamítnutí přihlášky ochranné známky v celém nebo částečném rozsahu na základě ustanovení § 26 zákona č. 441/2003 Sb.

Údaje o výsledku rozhodnutí (zamítnutí přihlášky, částečné odmítnutí/zamítnutí přihlášky) jsou uvedeny jako datum právní moci rozhodnutí/výsledek rozhodnutí.

(210) **O-572110**  
(540)



(593) Obrazová  
14.06.2024/NABYTÍ P.M. - ZAMÍTNUTÍ PŘIHLÁŠKY PO

ZVEŘEJNĚNÍ

(210) **O-572240**  
(540)

**canamana**

(592) Slovní  
14.06.2024/NABYTÍ P.M. - ČÁSTEČNÉ ZAMÍTNUTÍ PŘIHL. PO  
ZVEŘ.





## Zápis ochranných známek bez změny ve vztahu ke zveřejněným přihláškám

(111) **402722**  
(220) 26.02.2021  
(320) 26.02.2021  
(442) 01.09.2021  
(151) 12.06.2024  
(730) **Tofi Sagvan**, Ondříčkova 1234/17, Praha 3, Žižkov, 13000, CZ  
(210) O-570132  
(511) (9) magnetické disky, disky kompaktní (audio-video), disky nahrané (se zvukovými nahrávkami), gramofonové desky, elektronické publikace (s možností stažení), gramofonové desky, magnetická média, návěští světelná nebo mechanická, neónové značení, nosiče dat magnetické, magnetická média, nosiče dat optické, nosiče zvukových nahrávek, optické disky kompaktní CD-ROM, pásky magnetické, pásky pro zvukové záznamy, zařízení na přenášení zvuku, pásky se zvukovými záznamy; (14) amulety (šperky), brože (šperky), figurky (sošky) z drahých kovů, hodinky, hodiny, klenoty, klíčenky (bižuterie), krabice z drahých kovů, jehlice do kravat, spony do kravat, manžetové knoflíky, medaile, medailóny, přívěšky (šperky), mince, náhrdelníky, náramky (šperky), náušnice, odznaky z drahých kovů, ozdoby (šperky), pouzdra (kulatá) na šperky, pouzdra na hodinky, pouzdra na šperky (kazety nebo krabice), prsteny, přívěšky (šperky), řetízký (šperky), schránky z drahých kovů, sklo bižuterní k napodobení drahých kamenů (štras), sochy z drahých kovů; (16) alba, balící papír, blahopřání, blahopřání hudební, brožury, bloky (papírníkové výrobky), časopisy-komiksy, časopisy (periodika), desky (papírníkové výrobky), psací desky s klipsem (na přidržování papíru), dopisní papír, etikety, kromě textilních, fotografie (tištěné), grafické reprodukce, grafiky, kalendáře, karty, katalogy, knihy, knížky (brožované), knižní zarážky, komiksy, letáky, listy, litografie, noviny, obálky (papírníkové výrobky), obaly (papírníkové výrobky), obrazy, obrazy (malby) zarámované či nezarámované, obtisky, olejotisky, oznámení rodinných událostí (papírníkové výrobky), pečete, penály, pera (kancelářské potřeby), pera plnicí, periodika, plakáty, pohlednice, portréty, poštovní známky, potřeby na psaní, poučče z papíru nebo z lepenky, pouzdra na pera, prospekty, příručky, publikace, razítka, ročenky, stojany na fotografie, školní potřeby, štítky (papírové nálepky), štíty vývěsní z papíru nebo lepenky, tabule reklamní z papíru nebo z lepenky, těžítka, tikety, tiskoviny, tištěné publikace, tužky, vlajky papírové, záložky do knih, zápisníky (notesy), zpěvníky; (18) aktovky (kožená galanterie), batohy, cestovní kufry, desky na noty, deštníky, klíčenky (pouzdra na klíče), kufry, nákupní tašky, pouzdra na navštívenky, obaly na deštníky, obaly na oděvy (cestovní), peněženky, pouzdra na vizitky, sportovní tašky, tašky cestovní; (21) busty z porcelánu, keramiky, kameniny nebo skla, figurky (sošky) z porcelánu, keramiky, kameniny nebo skla, hrnčičské zboží, hrnky, keramika na použití v domácnosti, výrobky z křišťálového skla, lahve, nádoby, nádoby, porcelán, předměty umělecké z porcelánu, keramiky, kameniny nebo skla; (25) vzpomínkové a upomínkové předměty z textilu spadající do této třídy, čapky (přiléhavé), čelenky, čepice, kapesníčky do vrchní kapsy saka, konfekce, kostýmy maskarní, kravaty, oblečení, oděv svrchní, oděvy, ponožky, pyžama, rukavice, šátky, šály, trička; (35) marketing, reklama, reklama (propagace), reklamní agentury, pronájem reklamních materiálů, zaslání reklamních materiálů zákazníkům, reklamní materiály (aktualizování), rozšiřování reklamních nebo inzertních materiálů, reklamní texty (psaní), reklamní texty (vydávání, zveřejňování, oznámení, vyhlášení, publikování), rozhlasová reklama, televizní reklama, venkovní reklama, vydávání reklamních nebo náborových, propagačních a inzertních textů; (41) divadelní dekorace (pronájem), divadelní představení, elektronické publikování (DTP), služby v oblasti estrády, filmové projekce, fotografování, hudební produkce, nahrávání videopásek, organizace a pořádání koncertů, organizování kulturních nebo vzdělávacích výstav, organizování představení (manažerské služby), poskytování on-line elektronických publikací (bez možnosti stažení), poskytování on-line hudby bez možnosti stažení, poskytování on-line videí bez možnosti stažení, pronájem audio nahrávek, pronájem dekorací, předprodej vstupenek, psaní scénářů, psaní textů (jiných než reklamních), skládání hudby (služby), vydávání textů, služby v oblasti prodeje vstupenek (zábava), s výjimkou reklamních nebo náborových, výroba divadelních nebo jiných představení, zábava, pobavení, živé představení, živé vystoupení (organizování).

Třídy výrobků a služeb:

9, 14, 16, 18, 21, 25, 35, 41

(540) **Duhová víla**

(592) Slovní

(111) **402723**  
(220) 08.04.2021  
(320) 08.04.2021  
(442) 02.06.2021  
(151) 12.06.2024  
(730) **Jurigová Jana**, Na Láně 2002, Uherský Brod, 68801, CZ  
(740) Macek and Partners, Mgr. Jiří Macek, Sázavská 751/16, Praha 2, Vinohrady, 12000  
(210) O-571149  
(511) (1) chemické výrobky pro průmysl a zemědělství; (3) čistící a mycí prostředky recepturou a balením přizpůsobené pro zemědělství, zdravotnictví, potravinářství a domácnost; (5) desinfekční prostředky recepturou a balením přizpůsobené pro zemědělství, zdravotnictví, potravinářství a domácnost, prostředky k ničení plevele a škůdců, repelentní přípravky.

Třídy výrobků a služeb:

1, 3, 5

(540)

**DEPROS**

(592) Slovní

(111) **402725**  
(220) 02.05.2023  
(320) 02.05.2023  
(442) 06.03.2024  
(151) 12.06.2024  
(730) **Pionýr, z. s.**, Senovážné náměstí 977/24, Praha 1, Nové Město, 11000, CZ  
(740) Korbař, Pokorný a spol., Společná advokátní kancelář, Mgr. Michal Pokorný, advokát, Lublaňská 507/8, Praha 2, Vinohrady, 12000  
(210) O-585589  
(511) (9) přístroje a nástroje pro účely učební, gramofonové desky, videokazety, audiokazety, programové vybavení počítačů a software všeho druhu, CD, DVD a další magnetické nosiče záznamů nahrané i nenahrané, papírové obaly na CD a DVD a flash disky, ozdobné brýle, plovací brýle; (14) odznaky slavnostní, společenské nebo spolkové z drahých kovů, klenotnické zboží, jako prsteny, přívěšky, náušnice, manžetové knoflíčky, jehlice do kravat, bižuterie pravá nebo umělá, náramky z plastů, kůže, textilu, nikoliv z drahých kovů (nikoliv sportovní, nikoliv pro zdravotnické účely), ozdobné náramky, náušnice, prsteny, náhrdelníky, brože, šperky a bižuterie, náramky na nohu, ozdobné řetízký (šperky), ozdobné hodinky; (16) časopis, periodické a neperiodické tiskoviny, papír a výrobky z papíru všeho druhu, a to knihy, noviny, papírové tištěné informační zpravodaje pravidelné i nepravidelné, časopisy, kalendáře, brožury, učebnice, deníky, kroniky, pamětní knihy, nálepky a štítky, samolepky, samolepicí poznámkové lístky, papírové a z papíru zhotovené obtisky, papírové tašky, mapy, plakáty, letáky, pracovní sešity pro školáky a účastníky kursů, omalovánky, domalovánky, napodobenina tetování (tzv. dočasné tetování – zobrazení na povrchu kůže bez porušení její integrity) na papírových nosisích a z papíru, informační brožury, propagační brožury, reklamní letáky a tištěné reklamní materiály pro akce s informacemi, průvodce tištěné, plány měst, pohlednice, bloky pro psaní, bloky pro kreslení, bloky pro malování, kancelářské tiskopisy, vystřihovánky, vystřihovací papírové modely různých objektů a věcí, postav nebo scén, krabice a krabičky z papíru, desky z papíru, pouzdra a obaly na knihy z papíru a obalový a balící papír, lepenka a kartonážní výrobky, a to krabice a krabičky z papírového kartonu, desky z papírového kartonu, pouzdra a obaly z papírového kartonu, výrobky knihařské, fotografie, psací potřeby, kancelářské potřeby (kromě nábytku), učební a školní potřeby a pomůcky (s výjimkou přístrojů), tiskopisy, známky; (18) pracovní brašny, kožené výrobky pro průmyslové užití, výrobky z kůže a náhražek, ze surové kůže a kožešiny, a to kufry, sedlářské výrobky, kabelky, příruční kabely, cestovní i školní tašky, sportovní pytle, taštičky na kosmetické potřeby, nákupní tašky, plážové tašky, ruksaky, klíčenky, pouzdra na hudební nástroje, náprsní tašky, peněženky, pásky v rámci této třídy, deštníky, slunečníky, kufříky z papíru a z papírového kartonu; (20) nafukovací plovoucí matrace a skládací lehátka, identifikační sportovní a nárumky z plastů, kůže, textilu, nikoliv z drahých kovů, nikoliv pro zdravotnické účely; (22) provazy a struny k technickým účelům, lana a motouzy z přírodních, umělých nebo plastických látek, sít, stany, včetně stanů pro táboření, lodní plachty, pytle; (24) tkaniny (s výjimkou tkanin zařazených ve tř. 10, 11, 16, 17, 18, 19, 20), pokrývky (včetně cestovních), ložní prádlo, spací pytle, vložky do spacích pytlů, textilní zboží nezařazené v jiných třídách, osušky a ručníky; (25) oděvy,

saka, kalhoty, svetry, košile, obleky, sukně, pláště, kostýmy, cvičební úbory, oděvní doplňky, a to šátky, šály, čelenky ozdobné a dekorační, nátepníky ozdobné a dekorační, klobouky, čepice, kšiltovky, kšilty k nošení na hlavě, ponožky, rukavice, opasky kožené i textilní, ozdobné opasky, kukly, kravaty, dekorativní kravaty, motýlky oděvní, nákrčníky, rukavice, šněrovadla, odznaky na oděvy slavnostní, společenské nebo spolkové (ne z drahých kovů), ozdobné drobné předměty, a to spony do vlasů, ozdobné knoflíky, ozdobné tkaničky, ozdobné stuhy, ozdobné šňůrky (galanterie), řadové stužky, lemovky, nárameníky, knoflíky, krajky, textilní nášivky ozdobné a dekorační na oděvy; (28) hry, stolní hry, hračky, hrací karty, papírové hrací karty, pexesa, papírové karetní hry, hrací plány, papírové stolní hry, papírové vystřihovací hry, vystřihovací papírové hračky, tělocvičné a sportovní nářadí, rybářské potřeby včetně návnad, nářadí pro zimní sporty, nářadí pro sportovní hry, výrobky plážové a koupací, a to plovací vesty, kruhy na plavání, plovací desky, plovací nafukovací hračky a plážové herní pomůcky jako sportovní a rekreační vybavení, šermířské sečné a bodné zbraně (kordy, flerety, šavle), vánoční ozdoby; (35) pořádání výstav k reklamním a obchodním účelům, činnost reklamní a inzertní, průzkum a analýzy trhů, rozmnožování dokumentů, distribuce zboží k reklamním účelům, aranžérství, automatizované zpracování dat, poskytování propagačních služeb pro vzdělávání dětí a mládeže s využitím zařízení a nástrojů pro záznam, přenos, reprodukci nebo zpracování zvuku, obrazu nebo dat a na médiích s možností záznamu, s využitím cíleného nakládání s prázdnými digitálními nebo analogovými médii a kompasů (neelektronických nebo elektronických) a navigačních zařízení pro usnadnění orientace; (41) pořádání a organizování táborek rekreačních, výchovných, turistických, zábavných, vzdělávacích, školních, expedic, pobytů, organizování a provádění klubové a spolkové činnosti (vzdělávací a výchovné služby), organizování a provádění výchovně vzdělávací a poznávací činnosti, včetně výchovy k ekologickému chování a ochraně přírody a životního prostředí, výchovná, zábavní, školící, sportovní a kulturní činnost, jako organizace zábavně-společenských, sportovních, turistických, kulturních akcí a slavností, organizace ekologických akcí a slavností, a to festivalů a akcí pro ochranu životního prostředí (kulturní akce, které zdůrazňují environmentální témata a které propagují praktiky a postupy šetrné k životnímu prostředí a sledují jeho zachování a přirozený vývoj, vč. recyklace, kompostování a omezení odpadu), pořádání táborek pro děti a mládež, pořádání školení, předškolní vzdělávání a doškolování, půjčování a rozšiřování knih, novin a časopisů, nakladatelská a vydavatelská činnost, klubové služby (výchovně-zábavné), pořádání školení a seminářů; (43) ubytovací a restaurační služby, zajišťování ubytovacích a restauračních služeb pro prázdninové tábory a tábory konané mimo prázdniny.

Třídy výrobků a služeb:

9, 14, 16, 18, 20, 22, 24, 25, 26, 28, 35, 41, 43

(540)

# PIONÝR

(593) Obrazová

(111) 402726

(220) 02.05.2023

(320) 02.05.2023

(442) 06.03.2024

(151) 12.06.2024

(730) **Pionýr, z. s.**, Senovážné náměstí 977/24, Praha 1, Nové Město, 11000, CZ

(740) Korbař, Pokorný a spol., Společná advokátní kancelář, Mgr. Michal Pokorný, advokát, Lublaňská 507/8, Praha 2, Vinohrady, 12000

(210) O-585592

(511) (9) přístroje a nástroje pro účely učební, gramofonové desky, videokazety, audiokazety, programové vybavení počítačů a software všeho druhu, CD, DVD a další magnetické nosiče záznamů nahrané i nenahrané, papírové obaly na CD a DVD a flash disky, ozdobné brýle, plovací brýle; (14) odznaky slavnostní, společenské nebo spolkové z drahých kovů, klenotnické zboží, jako prsteny, přívěsky, náušnice, manžetové knoflíčky, jehlice do kravat, bižuterie pravá nebo umělá, náramky z plastů, kůže, textilu, nikoliv z drahých kovů (nikoliv sportovní, nikoliv pro zdravotnické účely), ozdobné náramky, náušnice, prsteny, náhrdelníky, brože, šperky a bižuterie, náramky na nohu, ozdobné řetízkové (šperky), ozdobné hodinky; (16) časopis, periodické a neperiodické tiskoviny, papír a výrobky z papíru všeho druhu, a to knihy, noviny, papírové tištěné informační zpravodaje pravidelné i nepravidelné, časopisy, kalendáře, brožury, učebnice, deníky, kroniky, pamětní knihy, nálepky a štítky, samolepky, samolepicí poznámkové listky, papírové a z papíru zhotovené obtisky, papírové tašky, mapy, plakáty, letáky, pracovní sešity pro školáky a účastníky kursů, omalovánky, domalovánky, napodobenina tetování (tzv. dočasné tetování – zobrazení na povrchu kůže bez porušení její integrity) na papírových nosičích a z papíru, informační brožury, propagační brožury, reklamní letáky a tištěné reklamní materiály pro akce s informacemi, průvodce tištěné, plány měst, pohlednice, bloky pro psaní, bloky pro kreslení, bloky pro malování, kancelářské tiskopisy, vystřihovánky, vystřihovací papírové modely různých objektů a věcí, postav nebo scén, krabice a krabičky z papíru, desky z papíru, pouzdra a obaly na knihy z papíru a obalový a balicí papír, lepenka a kartonážní výrobky, a to krabice a krabičky z papírového kartonu, desky z papírového kartonu, pouzdra a obaly z papírového kartonu, výrobky knihařské, fotografie, psací potřeby, kancelářské potřeby (kromě nábytku), učební a školní potřeby a pomůcky (s výjimkou přístrojů), tiskopisy, známky; (18) pracovní brašny, kožené výrobky pro průmyslové užití, výrobky z kůže a náhražek, ze surové kůže a kožešiny, a to kufrů, sedlářské výrobky, kabelky, příruční kabely, cestovní i školní tašky, sportovní pytle, taštičky na kosmetické potřeby, nákupní tašky, plážové tašky, ruksaky, klíčenky, pouzdra na hudební nástroje, náprsní tašky, peněženky, pásky v rámci této třídy, deštníky, slunečníky, kufříky z papíru a z papírového kartonu; (20) nafukovací plovoucí matrace a skládací lehátka, identifikační sportovní náramky z plastů, kůže, textilu, nikoliv z drahých kovů, nikoliv pro zdravotnické účely; (22) provazy a struny k technickým účelům, lana a motouzy z přírodních, umělých nebo plastických látek, sítě, stany, včetně stanů pro tobožení, lodní plachty, pytle; (24) tkaniny (s výjimkou tkanin zařazených ve tř. 10, 11, 16, 17, 18, 19, 20), pokrývky (včetně cestovních), ložní prádlo, spací pytle, vložky do spacích pytlů, textilní zboží nezařazené v jiných třídách, osušky a ručníky; (25) oděvy, saka, kalhoty, svetry, košile, obleky, sukně, pláště, kostýmy, cvičební úbory, oděvní doplňky, a to šátky, šály, čelenky ozdobné a dekorační, nátepníky ozdobné a dekorační, klobouky, čepice, kšiltovky, kšilty k nošení na hlavě, ponožky, rukavice, opasky kožené i textilní, ozdobné opasky, kukly, kravaty, dekorativní kravaty, motýlky oděvní, nákrčníky, rukavice, ponožky, šle, spodní prádlo, kožešinové oděvy oděvní (boa), blůzy, baret, podkolenky, boty, turistické oděvy pro volný čas, zejména pro sport, koupací čepice a plavky, koupací pláště; (26) spony do kravat, opasková spínadla, spony, pouzdra na jehly, cetky na zdobení oděvů, stuhy, šněrovadla, odznaky na oděvy slavnostní, společenské nebo spolkové (ne z drahých kovů), ozdobné drobné předměty, a to spony do vlasů, ozdobné knoflíky, ozdobné tkaničky, ozdobné stuhy, ozdobné šňůrky (galanterie), řadové stužky, lemovky, nárameníky, knoflíky, krajky, textilní nášivky ozdobné a dekorační na oděvy; (28) hry, stolní hry, hračky, hrací karty, papírové hrací karty, pexesa, papírové karetní hry, hrací plány, papírové stolní hry, papírové vystřihovací hry, vystřihovací papírové hračky, tělocvičné a sportovní nářadí, rybářské potřeby včetně návnad, nářadí pro zimní sporty, nářadí pro sportovní hry, výrobky plážové a koupací, a to plovací vesty, kruhy na plavání, plovací desky, plovací nafukovací hračky a plážové herní pomůcky jako sportovní a rekreační vybavení, šermířské sečné a bodné zbraně (kordy, flerety, šavle), vánoční ozdoby; (35) pořádání výstav k reklamním a obchodním účelům, činnost reklamní a inzertní, průzkum a analýzy trhů, rozmnožování dokumentů, distribuce zboží k reklamním účelům, aranžérství, automatizované zpracování dat, poskytování propagačních služeb pro vzdělávání dětí a mládeže s využitím zařízení a nástrojů pro záznam, přenos, reprodukci nebo zpracování zvuku, obrazu nebo dat a na médiích s možností záznamu, s využitím cíleného nakládání s prázdnými digitálními nebo analogovými médii a kompasů (neelektronických nebo elektronických) a navigačních zařízení pro

usnadnění orientace; (41) pořádání a organizování táborů rekreačních, výchovných, turistických, zábavných, vzdělávacích, školících, expedic, pobytů, organizování a provádění klubové a spolkové činnosti (vzdělávací a výchovné služby), organizování a provádění výchovně vzdělávací a poznávací činnosti, včetně výchovy k ekologickému chování a ochraně přírody a životního prostředí, výchovná, zábavní, školící, sportovní a kulturní činnost, jako organizace zábavně-spoločenských, sportovních, turistických, kulturních akcí a slavností, organizace ekologických akcí a slavností, a to festivalů a akcí pro ochranu životního prostředí (kulturní akce, které zdůrazňují environmentální témata a které propagují praktiky a postupy šetrné k životnímu prostředí a sledují jeho zachování a přirozený vývoj, vč. recyklace, kompostování a omezení odpadu), pořádání táborů pro děti a mládež, pořádání školení, předškolní vzdělávání a doškolování, půjčování a rozšiřování knih, novin a časopisů, nakladatelská a vydavatelská činnost, klubové služby (výchovně-zábavné), pořádání školení a seminářů; (43) ubytovací a restaurační služby, zajišťování ubytovacích a restauračních služeb pro prázdninové tábory a tábory konané mimo prázdniny.

Třídy výrobků a služeb:

9, 14, 16, 18, 20, 22, 24, 25, 26, 28, 35, 41, 43

(540)



(593) Obrazová

- (111) **402727**  
(220) 25.09.2023  
(320) 25.09.2023  
(442) 06.03.2024  
(151) 12.06.2024  
(730) **LogiCall Česká republika, s.r.o.**, Čsl. armády 808/43b, Krmov, Pod Cvilínem, 79401, CZ  
(740) JUDr. David Karabec MPA, LL.M., advokát, Na spojce 610/6, Praha 10, Vršovice, 10100  
(210) O-588409  
(591) Barevná  
(511) (35) pomoc při řízení obchodní činnosti, činnost organizačních a ekonomických poradců, poradenství obchodního managementu, obchodní poradenství správy dat, správa databáze, podpora řízení obchodních projektů, organizačních a informačních projektů, audity, poskytování služeb počítačového zpracování obchodu pro třetí osoby, analýza účetnictví, obchodní odhady, podpora obchodního managementu, průzkum obchodu a průzkum trhu, poradenské služby na poli obchodního managementu, služby zpracování počítačových dat, služby obchodní administrativy, služby v oblasti administrativní správy a služby organizačně hospodářské povahy u fyzických a právnických osob, zprostředkování obchodů a obchodních služeb v rámci této třídy, administrativní a kancelářské práce, vedení účtů zejména pro leasing a koupě na splátky; (36) činnost finančních poradců, finanční služby převodu kapitálu, finanční odhady, deblokace a kapitalizace pohledávek, prevence vzniku pohledávek, odkup pohledávek, inkasní činnost, správa portfolia pohledávek, zprostředkování finančních operací, poradenská činnost v oblasti finančních služeb, inkasování pohledávek, zprostředkování pohledávek, faktoring, poskytování půjček a úvěrů z vlastních zdrojů; (41) výchovná, vzdělávací, lektorská a školící činnost,

organizace a pořádání vzdělávacích akcí, odborných kongresů, konferencí, seminářů, symposií, kurzů, přednášek a setkání s odborným zaměřením, výuka jazyků; (42) služby výpočetní techniky, např. poskytování softwaru (pronájem) a tvorba softwaru, např. vytváření, instalace, spouštění a aktualizace počítačových programů, inženýrské práce v oblasti výpočetní techniky a elektrotechniky, tvorba aplikací pro publikování na síti Internet, tvorba informačních systémů pro call centra a správu klientských databází, správa počítačových sítí, vývoj hardware a software, obnova počítačových dat, služby vývoje obchodních systémů, pronájem přístupových časů k databázím, tvorba počítačových databází, poradenství v oblasti výpočetní techniky, kódování a dekódování zabezpečovacích systémů.

Třídy výrobků a služeb:

35, 36, 41, 42

(540)



(593) Obrazová

- (111) **402728**  
(220) 25.09.2023  
(320) 25.09.2023  
(442) 06.03.2024  
(151) 12.06.2024  
(730) **LogiCall Česká republika, s.r.o.**, Čsl. armády 808/43b, Krmov, Pod Cvilínem, 79401, CZ  
(740) JUDr. David Karabec MPA, LL.M., advokát, Na spojce 610/6, Praha 10, Vršovice, 10100  
(210) O-588410  
(591) Barevná  
(511) (35) pomoc při řízení obchodní činnosti, činnost organizačních a ekonomických poradců, poradenství obchodního managementu, obchodní poradenství správy dat, správa databáze, podpora řízení obchodních projektů, organizačních a informačních projektů, audity, poskytování služeb počítačového zpracování obchodu pro třetí osoby, analýza účetnictví, obchodní odhady, podpora obchodního managementu, průzkum obchodu a průzkum trhu, poradenské služby na poli obchodního managementu, služby zpracování počítačových dat, služby obchodní administrativy, služby v oblasti administrativní správy a služby organizačně hospodářské povahy u fyzických a právnických osob, zprostředkování obchodů a obchodních služeb v rámci této třídy, administrativní a kancelářské práce, vedení účtů zejména pro leasing a koupě na splátky; (36) činnost finančních poradců, finanční služby převodu kapitálu, finanční odhady, deblokace a kapitalizace pohledávek, prevence vzniku pohledávek, odkup pohledávek, inkasní činnost, správa portfolia pohledávek, zprostředkování finančních operací, poradenská činnost v oblasti finančních služeb, inkasování pohledávek, zprostředkování pohledávek, faktoring, poskytování půjček a úvěrů z vlastních zdrojů; (41) výchovná, vzdělávací, lektorská a školící činnost, organizace a pořádání vzdělávacích akcí, odborných kongresů, konferencí, seminářů, symposií, kurzů, přednášek a setkání s odborným zaměřením, výuka jazyků; (42) služby výpočetní techniky, např. poskytování softwaru (pronájem) a tvorba softwaru, např. vytváření, instalace, spouštění a aktualizace počítačových programů, inženýrské práce v oblasti výpočetní techniky a elektrotechniky, tvorba aplikací pro publikování na síti Internet, tvorba informačních systémů pro call centra a správu klientských databází, správa počítačových sítí, vývoj hardware a software, obnova počítačových dat, služby vývoje obchodních systémů, pronájem přístupových časů k databázím, tvorba počítačových databází, poradenství v oblasti výpočetní techniky, kódování a dekódování zabezpečovacích systémů.

Třídy výrobků a služeb:

35, 36, 41, 42

(540)



log!call  
liable & competent

(593) Obrazová

- (111) **402729**  
(220) 25.09.2023  
(320) 25.09.2023  
(442) 06.03.2024  
(151) 12.06.2024  
(730) **LogiCall Česká republika, s.r.o.**, Čsl. armády 808/43b, Krmov, Pod Cvilínem, 79401, CZ  
(740) JUDr. David Karabec MPA, LL.M., advokát, Na spojce 610/6, Praha 10, Vršovice, 10100  
(210) O-588411  
(591) Barevná  
(511) (35) pomoc při řízení obchodní činnosti, činnost organizačních a ekonomických poradců, poradenství obchodního managementu, obchodní poradenství správy dat, správa databáze, podpora řízení obchodních projektů, organizačních a informačních projektů, audity, poskytování služeb počítačového zpracování obchodu pro třetí osoby, analýza účetnictví, obchodní odhady, podpora obchodního managementu, průzkum obchodu a průzkum trhu, poradenské služby na poli obchodního managementu, služby zpracování počítačových dat, služby obchodní administrativy, služby v oblasti administrativní správy a služby organizačně hospodářské povahy u fyzických a právnických osob, zprostředkování obchodů a obchodních služeb v rámci této třídy, administrativní a kancelářské práce, vedení účtů zejména pro leasing a koupě na splátky; (36) činnost finančních poradců, finanční služby převodu kapitálu, finanční odhady, deblokace a kapitalizace pohledávek, prevence vzniku pohledávek, odkup pohledávek, inkasní činnost, správa portfolia pohledávek, zprostředkování finančních operací, poradenská činnost v oblasti finančních služeb, inkasování pohledávek, zprostředkování pohledávek, faktoring, poskytování půjček a úvěrů z vlastních zdrojů; (41) výchovná, vzdělávací, lektorská a školící činnost, organizace a pořádání vzdělávacích akcí, odborných kongresů, konferencí, seminářů, symposií, kurzů, přednášek a setkání s odborným zaměřením, výuka jazyků; (42) služby výpočetní techniky, např. poskytování softwaru (pronájem) a tvorba softwaru, např. vytváření, instalace, spouštění a aktualizace počítačových programů, inženýrské práce v oblasti výpočetní techniky a elektrotechniky, tvorba aplikací pro publikování na síti Internet, tvorba informačních systémů pro call centra a správu klientských databází, správa počítačových sítí, vývoj hardware a software, obnova počítačových dat, služby vývoje obchodních systémů, pronájem přístupových časů k databázím, tvorba počítačových databází, poradenství v oblasti výpočetní techniky, kódování a dekódování zabezpečovacích systémů.

Třídy výrobků a služeb:  
35, 36, 41, 42

(540)



(593) Obrazová

- (111) **402730**  
(220) 25.09.2023  
(320) 25.09.2023  
(442) 06.03.2024  
(151) 12.06.2024  
(730) **LogiCall Česká republika, s.r.o.**, Čsl. armády 808/43b, Krmov, Pod Cvilínem, 79401, CZ  
(740) JUDr. David Karabec MPA, LL.M., advokát, Na spojce 610/6, Praha 10, Vršovice, 10100  
(210) O-588412  
(511) (35) telemarketing a telefonický průzkum trhu, pomoc při řízení obchodní činnosti, činnost organizačních a ekonomických poradců, poradenství obchodního managementu, obchodní poradenství správy dat, správa databáze, podpora řízení obchodních projektů, organizačních a informačních projektů, audity, poskytování služeb počítačového zpracování obchodu pro třetí osoby, analýza účetnictví, obchodní odhady, podpora obchodního managementu, průzkum obchodu a průzkum trhu, poradenské služby na poli obchodního managementu, služby zpracování počítačových dat, služby obchodní administrativy, služby v oblasti administrativní správy a služby organizačně hospodářské povahy u fyzických a právnických osob, zprostředkování obchodů a obchodních služeb v rámci této třídy, administrativní a kancelářské práce, vedení účtů zejména pro leasing a koupě na splátky; (36) činnost finančních poradců, finanční služby převodu kapitálu, finanční odhady, deblokace a kapitalizace pohledávek, prevence vzniku pohledávek, odkup pohledávek, inkasní činnost, správa portfolia pohledávek, zprostředkování finančních operací, poradenská činnost v oblasti finančních služeb, inkasování pohledávek, zprostředkování pohledávek, faktoring, poskytování půjček a úvěrů z vlastních zdrojů; (41) výchovná, vzdělávací, lektorská a školící činnost, organizace a pořádání vzdělávacích akcí, odborných kongresů, konferencí, seminářů, symposií, kurzů, přednášek a setkání s odborným zaměřením, výuka jazyků; (42) služby výpočetní techniky, např. poskytování (pronájem) softwaru a tvorba softwaru, např. vytváření, instalace, spouštění a aktualizace počítačových programů, inženýrské práce v oblasti výpočetní techniky a elektrotechniky, tvorba aplikací pro publikování na síti Internet, tvorba informačních systémů pro call centra a správu klientských databází, správa počítačových sítí, vývoj hardware a software, obnova počítačových dat, služby vývoje obchodních systémů, pronájem přístupových časů k databázím, tvorba počítačových databází, poradenství v oblasti výpočetní techniky, kódování a dekódování zabezpečovacích systémů.

Třídy výrobků a služeb:  
35, 36, 41, 42

(540)

The logo for 'Adíta' features the word in a bold, black, sans-serif font. The letter 'i' is replaced by a stylized upward-pointing triangle with a small dot above it, suggesting a peak or a specific character.

(540)

This version of the 'Adíta' logo is more colorful. The 'A' is red, the 'd' is blue, the 'i' is green, and the 't' is blue. The 'i' is replaced by a stylized upward-pointing triangle with a small dot above it, colored red and blue.

(593) Obrazová

- (111) **402731**  
(220) 25.09.2023  
(320) 25.09.2023  
(442) 06.03.2024  
(151) 12.06.2024  
(730) **LogiCall Česká republika, s.r.o.**, Čsl. armády 808/43b, Krmov, Pod Cvilínem, 79401, CZ  
(740) JUDr. David Karabec MPA, LL.M., advokát, Na spojce 610/6, Praha 10, Vršovice, 10100  
(210) O-588413  
(591) Barevná  
(511) (35) telemarketing a telefonický průzkum trhu, pomoc při řízení obchodní činnosti, činnost organizačních a ekonomických poradců, poradenství obchodního managementu, obchodní poradenství správy dat, správa databáze, podpora řízení obchodních projektů, organizačních a informačních projektů, audity, poskytování služeb počítačového zpracování obchodu pro třetí osoby, analýza účetnictví, obchodní odhady, podpora obchodního managementu, průzkum obchodu a průzkum trhu, poradenské služby na poli obchodního managementu, služby zpracování počítačových dat, služby obchodní administrativy, služby v oblasti administrativní správy a služby organizačně hospodářské povahy u fyzických a právnických osob, zprostředkování obchodů a obchodních služeb v rámci této třídy, administrativní a kancelářské práce, vedení účtů zejména pro leasing a koupě na splátky; (36) činnost finančních poradců, finanční služby převodu kapitálu, finanční odhady, deblokace a kapitalizace pohledávek, prevence vzniku pohledávek, odkup pohledávek, inkasní činnost, správa portfolia pohledávek, zprostředkování finančních operací, poradenská činnost v oblasti finančních služeb, inkasování pohledávek, zprostředkování pohledávek, faktoring, poskytování půjček a úvěrů z vlastních zdrojů; (41) výchovná, vzdělávací, lektorská a školicí činnost, organizace a pořádání vzdělávacích akcí, odborných kongresů, konferencí, seminářů, symposií, kurzů, přednášek a setkání s odborným zaměřením, výuka jazyků; (42) služby výpočetní techniky, např. poskytování (pronájem) softwaru a tvorba softwaru, např. vytváření, instalace, spouštění a aktualizace počítačových programů, inženýrské práce v oblasti výpočetní techniky a elektrotechniky, tvorba aplikací pro publikování na síti Internet, tvorba informačních systémů pro call centra a správu klientských databází, správa počítačových sítí, vývoj hardware a software, obnova počítačových dat, služby vývoje obchodních systémů, pronájem přístupových časů k databázím, tvorba počítačových databází, poradenství v oblasti výpočetní techniky, kódování a dekódování zabezpečovacích systémů.

Třídy výrobků a služeb:  
35, 36, 41, 42

(593) Obrazová

- (111) **402732**  
(220) 25.09.2023  
(320) 25.09.2023  
(442) 06.03.2024  
(151) 12.06.2024  
(730) **LogiCall Česká republika, s.r.o.**, Čsl. armády 808/43b, Krmov, Pod Cvilínem, 79401, CZ  
(740) JUDr. David Karabec MPA, LL.M., advokát, Na spojce 610/6, Praha 10, Vršovice, 10100  
(210) O-588414  
(591) Barevná  
(511) (35) telemarketing a telefonický průzkum trhu, pomoc při řízení obchodní činnosti, činnost organizačních a ekonomických poradců, poradenství obchodního managementu, obchodní poradenství správy dat, správa databáze, podpora řízení obchodních projektů, organizačních a informačních projektů, audity, poskytování služeb počítačového zpracování obchodu pro třetí osoby, analýza účetnictví, obchodní odhady, podpora obchodního managementu, průzkum obchodu a průzkum trhu, poradenské služby na poli obchodního managementu, služby zpracování počítačových dat, služby obchodní administrativy, služby v oblasti administrativní správy a služby organizačně hospodářské povahy u fyzických a právnických osob, zprostředkování obchodů a obchodních služeb v rámci této třídy, administrativní a kancelářské práce, vedení účtů zejména pro leasing a koupě na splátky; (36) činnost finančních poradců, finanční služby převodu kapitálu, finanční odhady, deblokace a kapitalizace pohledávek, prevence vzniku pohledávek, odkup pohledávek, inkasní činnost, správa portfolia pohledávek, zprostředkování finančních operací, poradenská činnost v oblasti finančních služeb, inkasování pohledávek, zprostředkování pohledávek, faktoring, poskytování půjček a úvěrů z vlastních zdrojů; (41) výchovná, vzdělávací, lektorská a školicí činnost, organizace a pořádání vzdělávacích akcí, odborných kongresů, konferencí, seminářů, symposií, kurzů, přednášek a setkání s odborným zaměřením, výuka jazyků; (42) služby výpočetní techniky, např. poskytování (pronájem) softwaru a tvorba softwaru, např. vytváření, instalace, spouštění a aktualizace počítačových programů, inženýrské práce v oblasti výpočetní techniky a elektrotechniky, tvorba aplikací pro publikování na síti Internet, tvorba informačních systémů pro call centra a správu klientských databází, správa počítačových sítí, vývoj hardware a software, obnova počítačových dat, služby vývoje obchodních systémů, pronájem přístupových časů k databázím, tvorba počítačových databází, poradenství v oblasti výpočetní techniky, kódování a dekódování zabezpečovacích systémů.

Třídy výrobků a služeb:  
35, 36, 41, 42

(540)



(593) Obrazová

- (111) **402733**  
(220) 13.10.2023  
(320) 13.10.2023  
(442) 06.03.2024  
(151) 12.06.2024  
(730) **Drivedock s.r.o.**, Lidická 700/19, Brno, Veverí, 60200, CZ  
(210) O-588738  
(511) (41) zábavní a tematické parky, poutě, zoo a muzea; (44) zahradnictví.

Třídy výrobků a služeb:  
41, 44

(540)



(593) Obrazová

- (111) **402734**  
(220) 25.10.2023  
(320) 25.10.2023  
(442) 06.03.2024  
(151) 12.06.2024  
(730) **Illnerová Jana**, Na Výšině 1622, Vrchlabí, 54301, CZ  
(740) Mgr. Aleš Velc, advokát, Touloucovo nám. 156, Litomyšl, Litomyšl-Město, 57001  
(210) O-589015  
(511) (25) oděvy, konfekční oděvy, šátky (oděvy), saka (oděvy), večerní oděvy, hedvábné oděvy, společenské oděvy, dámské oděvy, večerní společenské oděvy, dámské venkovní oděvy, trojdílné obleky (oděvy), oděvy pro dívky, pánské oděvy, pánská konfekce; (35) maloobchod se společenskými oděvy

specifikovanými v přihlášce ve třídě 25; (40) zpracování a přeměna textilií, zpracování kůže a kožešin, provádění konečné úpravy textilií, příprava a úprava textilií, šití (zakázková výroba), šití a dámské krejčovství, úprava oděvů.

Třídy výrobků a služeb:  
25, 35, 40

(540) **SPOLEČENSKÉ ODĚVY JANA  
ILLNEROVÁ**

(592) Slovní

- (111) **402735**  
(220) 14.11.2023  
(320) 14.11.2023  
(442) 06.03.2024  
(151) 12.06.2024  
(730) **The Prague Castle Events s.r.o.**, Kaprova 42/14, Praha 1, Staré Město, 11000, CZ  
(740) Mgr. Petra Stupková, advokátka, Na Zderaze 1275/15, Praha 2, Nové Město, 12000  
(210) O-589460  
(511) (41) služby v oblasti vzdělávání, zábavy a sportu, organizace seminářů, školicí služby, organizování konferencí, vzdělávacích výstav a soutěží, zajišťování vzdělávacích seminářů on-line, vedení kurzů, seminářů a workshopů, workshopy ke vzdělávacím účelům, pořádání a vedení přednášek, organizování a pořádání veletrhů pro kulturní nebo vzdělávací účely.

Třídy výrobků a služeb:  
41

(540) **GECOMCON**

(592) Slovní

- (111) **402736**  
(220) 14.11.2023  
(320) 14.11.2023  
(442) 06.03.2024  
(151) 12.06.2024  
(730) **The Prague Castle Events s.r.o.**, Kaprova 42/14, Praha 1, Staré Město, 11000, CZ  
(740) Mgr. Petra Stupková, advokátka, Na Zderaze 1275/15, Praha 2, Nové Město, 12000  
(210) O-589462  
(591) Barevná  
(511) (41) služby v oblasti vzdělávání, zábavy a sportu, organizace seminářů, školicí služby, organizování konferencí, vzdělávacích výstav a soutěží, zajišťování vzdělávacích seminářů on-line, vedení kurzů, seminářů a workshopů, workshopy ke vzdělávacím účelům, pořádání a vedení přednášek, organizování a pořádání veletrhů pro kulturní nebo vzdělávací účely.

Třídy výrobků a služeb:  
41

(540)



(593) Obrazová

- (111) **402737**  
(220) 16.11.2023  
(320) 16.11.2023  
(442) 06.03.2024  
(151) 12.06.2024  
(730) **Cheha Volodymyr**, Bašteckého 2556/9, Praha 5, Stodůlky, 15500, CZ  
(210) O-589515  
(591) Barevná  
(511) (30) čeburek (těstové kapsy plněné masovou, zeleninovou či jinou směsí); (39) rozvoz jídel restauracemi; (43) restaurace rychlého občerstvení, služby v oblasti pohostinství (potraviny a nápoje), služby provozoven nabízejících rychlé občerstvení s odnosem s sebou, zásobování potravinami v podnicích rychlého občerstvení, příprava pokrmů, informace a poradenství týkající se přípravy pokrmů, restaurace, turistické restaurace, samoobslužné restaurace, delikatesy (restaurace).

Třídy výrobků a služeb:  
30, 39, 43

(540)

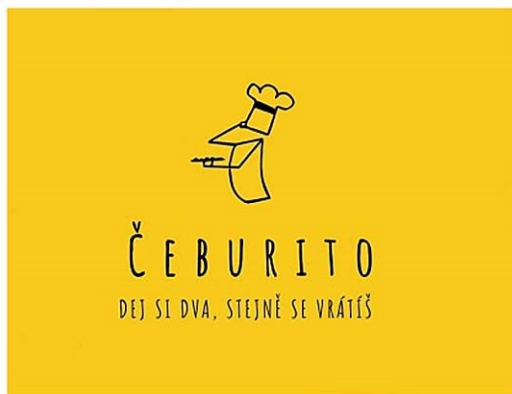

(593) Obrazová

- (111) **402738**  
(220) 28.11.2023  
(320) 28.11.2023  
(442) 06.03.2024  
(151) 12.06.2024  
(730) **Česká republika - Ministerstvo pro místní rozvoj**, Staroměstské náměstí 932/6, Praha 1, Staré Město, 11000, CZ  
(740) PROPATENT, JUDr. Matěj Sedláček, Pod Pekařkou 107/1, Praha 4, Podolí, 14700  
(210) O-589783  
(591) Barevná  
(511) (9) data, databáze a jiné informační produkty na nosičích dat a v elektronických datových, informačních, telekomunikačních a internetových sítích všeho druhu, multimediální informační katalogy, informační systémy podporující procesy elektronizace zadávání veřejných zakázek, elektronické publikace, elektronické nástroje pro zadávání veřejných zakázek, software; (16) papír a výrobky z papíru, a to papírové krabice, papírové bannery, papírové tašky, periodické a neperiodické publikace, tiskoviny, odborné publikace, brožury, fotografie, knihy, letáky, plakáty, vizitky, časopisy, informační materiály; (35) propagační a reklamní činnost, pomoc při řízení obchodní činnosti, obchodní poradenské služby, ekonomické poradenství, vedení databází a jiných záznamů o obchodních kontaktech, konzultace v oblasti obchodu a ekonomiky, zprostředkování obchodu s výrobky výše uvedenými ve třídách 9 a 16, akviziční činnost, vyhledávání partnerských firem, analýzy nákladů, zpracování informací, průzkumy trhu, elektronické tržiště, statistické analýzy; (36) finanční poradenství, finanční analýzy, kalkulace a zpracování projektů v oblasti financování, expertní služby v investiční oblasti, finanční a investiční služby, investice do nemovitostí, investiční analýzy, služby investičních bank, řízení investičních fondů, financování projektů, financování stavebních projektů, financování projektů pro rozvoj nemovitostí, finanční správa projektů na obnovu budov, finanční správa v oblasti nemovitostí, management nemovitostí, odhady nemovitostí, oceňování nemovitostí, financování nemovitostí, nájem nebo pronájem nemovitostí, zajišťování pronájmu nemovitostí, financování úvěrů, vyhodnocování úvěrů, úvěrové konzultace; (41) školicí, vzdělávací a konzultační činnost, vydavatelská a nakladatelská činnost, publikační činnost, organizování a vedení

konferencí, kongresů, seminářů, školení, odborných stáží, organizování kulturních nebo vzdělávacích akcí, pořádání pracovních setkání, provádění odborných zkoušek, provádění speciálních zkoušek, zajišťování kontaktů s třetími osobami ve výše uvedených činnostech; (42) odborné a znalecké posudky, tvorba softwaru, tvorba webových stránek na Internetu.

Třídy výrobků a služeb:  
9, 16, 35, 36, 41, 42

(540)



**Bydlení  
pro život**

(593) Obrazová

- (111) **402739**  
(220) 28.11.2023  
(320) 28.11.2023  
(442) 06.03.2024  
(151) 12.06.2024  
(730) **Bohemia Properties a.s.**, Teplická 492/19, Praha 9, Střížkov, 19000, CZ  
(740) Mgr. Petra Fialová, advokátka, Vinohradská 1899/112, Praha 3, Vinohrady, 13000  
(210) O-589788  
(511) (35) obchodní správa hotelů, reklama; (41) organizování a vedení konferencí, kongresů, koncertů a seminářů, organizování kulturních a vzdělávacích akcí a výstav, organizování zábavných akcí a soutěží, provozování a pronájem sportovních zařízení, pronájem sportovních hřišť, půjčování sportovního nářadí, organizování sportovních akcí a soutěží; (43) hotelové služby, rezervace hotelů, poskytování a provoz hotelového ubytování, poskytování přechodného ubytování, rezervace přechodného ubytování, pronajímání jednacích místností, restaurace, zásobování (catering), bary (služby), kavárny.

Třídy výrobků a služeb:  
35, 41, 43

(540)

**JAN HOTELS**

(592) Slovní

- (111) **402740**  
(220) 28.11.2023  
(320) 28.11.2023  
(442) 06.03.2024  
(151) 12.06.2024  
(730) **Bohemia Properties a.s.**, Teplická 492/19, Praha 9, Střížkov, 19000, CZ  
(740) Mgr. Petra Fialová, advokátka, Vinohradská 1899/112, Praha 3, Vinohrady, 13000  
(210) O-589789  
(511) (35) obchodní správa hotelů, reklama; (41) organizování a vedení konferencí, kongresů, koncertů a seminářů, organizování kulturních a vzdělávacích akcí a výstav, organizování zábavných akcí a soutěží, provozování a pronájem sportovních zařízení, pronájem sportovních hřišť, půjčování sportovního nářadí, organizování sportovních akcí a soutěží; (43) hotelové služby, rezervace hotelů, poskytování a provoz hotelového ubytování, poskytování přechodného ubytování, rezervace přechodného ubytování, pronajímání jednacích místností, restaurace, zásobování (catering), bary (služby), kavárny.

Třídy výrobků a služeb:  
35, 41, 43

(540)

**Hotel Růže**

(592) Slovní

- (111) **402741**  
(220) 04.12.2023  
(320) 04.12.2023  
(442) 06.03.2024



(151) 12.06.2024

(730) **Zbořil Radek prof. RNDr., Ph.D.**, Jarmily Glazarové 354/9d, Olomouc, Hejčín, 77900, CZ

**Kerkez Zoran MgA.**, Bacherova 1267/9, Olomouc, Nová Ulice, 77900, CZ

**Havlík Roman prof. MUDr., Ph.D.**, Pod Hvězdárnou 190/23, Olomouc, Lošov, 77900, CZ

(740) Ing. Petr Soukup, patentový zástupce, tř. Svobody 43/39, Olomouc, 77900

(210) O-589911

(511) (1) chemické látky pro použití v průmyslu, vědě a v oblasti fotografie, jakož i v zemědělství, zahradnictví a lesnictví, biologické přípravky pro použití v průmyslu a vědě; (2) barvy, nátěry, laky, konzervační přípravky proti korozi a proti deterioraci dřeva, barviva, inkousty pro tisk, značkování a rytecké práce; (3) neléčivé kosmetické a toaletní přípravky, neléčivé přípravky pro ústní hygienu a to zubní pasty, ústní vody, gelové přípravky pro bělení zubů, gely na čištění zubů, bělicí pásy na zuby, parfumerní výrobky, éterické oleje, přípravky pro bělení a jiné prací prostředky, prací a čistící přípravky, přípravky pro péči o tkaniny a zkrášlení tkanin, bělicí soli, bělicí soda, přípravky používané při odstraňování skvrn a redukci statické elektřiny v oděvech a látkách, bělidla na prádlo, aromatické přípravky pro prádelny, utěrky napuštěné čistícími přípravky na čištění, chemické přípravky na zjasnění barev pro domácnost, přípravky na odstraňování barev, přípravky pro chemické čištění pro použití v domácnosti, aviváže a změkčovadla, šmolka, přípravky pro saténování prádla, přípravky pro namáčení prádla, škroby na prádlo, vosky pro bělení prádla, bělicí a čistící přípravky na kůži, vonné sáčky do prádla, louh sodný na praní, škroby leskové na prádlo, soda na praní a na čištění, mýdla pro použití v domácnosti, mýdlové přípravky pro zjasnění tkanin, prací koule obsahující prací prostředek, biologické prací prostředky, prací konzervační činidla, tekuté prací prostředky, prací prostředky pro komerční prádelny, mycí přípravky, prací prostředky pro vázání nečistot, prací prostředky pro vázání barviv, prací prostředky na úklid v domácnosti, přísady do pracích prostředků na změkčení vody, mýdla na praní, přísady na praní, krémová mýdla na praní, éterické oleje jako vůně na praní, přípravky pro dodání lesku prádlu při praní, máchací přípravky k použití při praní prádla, přírodní kosmetika, přírodní oleje na čištění, čistící prostředky a vonné přípravky, koncentrované prací prostředky získané z rostlinných zdrojů, ekologické prací papírky v recyklovatelném obalu, vonné papírky do sušičky, přípravky pro čištění, leštění, odmašťování a broušení, čistící prostředky pro péči a na zkrášlování přiborů a nádobí, (žádné z výše uvedeného zboží není určeno pro použití ve spojení s motorovými vozidly nebo pro automobilový průmysl), přípravky pro čištění kobereců a rohožek; (5) farmaceutické, léčebné a veterinární přípravky, hygienické přípravky pro zdravotnické účely, dietetické potraviny a přípravky upravené pro léčebné či veterinární účely, potraviny pro kojenice a batolata, potravinové doplňky pro lidskou spotřebu a zvířata, náplasti, obzavové materiály a krytí, materiály pro plombování zubu, dentální vosky, dezinfekční přípravky, přípravky na hubení škůdců, fungicidy, herbicidy, výrobky parafarmaceutické, multivitaminy, minerály a stopové prvky, dietní a nutriční přípravky pro neléčebné účely, medicínální sirupy, kombinované přípravky vitamínů, minerálů, stopových prvků a bylinných výtažků, potravinové doplňky i obohacené vitamíny nebo minerály nebo stopovými prvky, vitamínové přípravky, multivitaminové preparáty, minerály a multiminerálové preparáty, léčivé nápoje (bylinné čaje), léčivé byliny sušené nebo konzervované, dietetické látky upravené pro lékařské účely, bílkovinné přípravky nebo bílkovinné potraviny pro lékařské účely, bylinné výtažky pro léčebné účely, vitamínová výživa ve formě koncentrátů, proteinové koncentráty jako výživné doplňky k potravinám, přípravky obsahující biologické katalyzátory pro fyzicky aktivní osoby, sportovce a rekonvalescenty, posilující doplňky obsahující parafarmaceutické přípravky používané preventivně a pro rekonvalescenty, extrakty a potraviny pro zvláštní výživu (k léčebným účelům), diabetické přípravky a potraviny pro zvláštní výživu (k léčebným účelům), potravní doplňky pro posílení imunity organismu a zlepšení zdraví v tuhém i tekutém stavu ve formě práškových směsí, kapek, sirupů, gelů, past, tablet, šumivých tablet, pastilek, dražé, tobolek, kapslí, bonbónů, želé, prášků, diabetické a dietetické nápoje pro léčebné účely, výživné bylinné extrakty (potravní doplňky), přírodní pramenité a kojenecké vody pro léčebné účely, obohacené vitamínové nápoje a koncentráty pro léčebné účely; (9) přístroje a nástroje vědecké, výzkumné, navigační, geodetické, fotografické, kinematografické, audiovizuální, optické, přístroje a nástroje pro vážení, měření, signalizaci, detekci, testování, inspekci, záchranu a výuku, zařízení a přístroje pro vedení, přepínání, přeměnu, akumulaci, regulaci nebo řízení distribuce nebo použití elektrického proudu, zařízení a nástroje pro záznam, přenos, reprodukci nebo zpracování zvuku, obrazu nebo dat, média se záznamem a stahovatelná média, počítačový software, prázdná digitální nebo analogová záznamová a úložná média, výpočetní zařízení, počítače a

periferní zařízení počítačů, zařízení a přístroje pro laboratorní vědecký výzkum, magnety, chytré hodinky, monitorovací zařízení nošená na těle, joysticky pro použití s počítači, jiné než pro videohry, soupravy brýlí a sluchátek pro virtuální realitu, chytré brýle, tašky na přenosné počítače; (10) chirurgické, lékařské, stomatologické a veterinární přístroje a nástroje, umělé končetiny, oční a zubní protézy, materiály na sešívání ran, terapeutické a pomocné přístroje uzpůsobené pro osoby se zdravotním postižením, masážní přístroje, zařízení a výrobky pro péči o kojenice, ortopedické potřeby, a to podpůrné bandáže, ortopedické bandáže, punčochy a ponožky na křečové žíly, návleky na ruce pro lékařské použití, ortopedická obuv, ortopedické pásy, ortopedické bandáže na kolena, svěrací kazajky, speciální oděvy pro lékařské účely, kompresní oděvy, akupresurní pásy, břišní pásy a těhotenské podpůrné pásy pro lékařské účely, boty pro lékařské účely, elastické obvazy, elastické punčochy pro chirurgické účely, chirurgická sterilní prostěradla, oděvy pro pacienty, oděvy určené na operační sály, operační roušky, podložky proti proležením u pacientů, vložky pro ploché nohy; (16) papír a výrobky z papíru všeho druhu, a to krabice a krabičky z papíru, papírová prostráření, papírové ubrusy, papírové ubrusy, papírové archy, dárkový papír, papírové komouty, papírové sáčky, pytlíky a tašky, papírové mašle, obaly a obalové materiály, zejména pro potravinářské výrobky, fólie viskózní na balení, kartonážní výrobky, a to krabice a obaly, samolepky a nálepky pro kancelářské použití nebo pro domácnost, rámečky na obrazy z papíru (pasparty na rámování obrazů); (20) obalové plastové boxy, plastové podnosy (nádoby) používané při balení potravin, palety přepravní nekovové, servírovací stolků, dekorativní předměty (přenosné), díla umělecká ze dřeva, vosku, sádry nebo umělých hmot, obrazové rámy, nábytkové konstrukce, figurky z kosti, slonoviny, sádry, umělých hmot a vosku nebo dřeva, sochy a sošky ze dřeva, korku, rákosu, třtiny, proutí, rohoviny, kosti, slonoviny, velrybích kostic, lastur, jantaru, perleti, mořské pěny a náhražek všech těchto materiálů, ozdobné plastiky vyrobené ze dřeva, vosku a sádry, dekorativní korálkové závěsy, dekorativní nástěnné plakety (nábytek), nikoliv z textilu nebo kovu; (25) součásti oděvů, obuvi a pokrývek hlavy, např. manžety, kapsy, hotové podšívky, podpatky a paty k punčochám, kšiltů k čepicím, kostry na klobouky, oděvy a obuv pro sportovní účely, lyžařské rukavice, sportovní tílka, cyklistické oděvy, obleky na karate a judo, fotbalová obuv, gymnastická obuv, lyžařské boty, maskarní kostýmy, oděvy z papíru, papírové klobouky k použití jako oděvy, brýndáčky, ne papírové, kapesníčky do horní kapsy saka; (28) různé sportovní potřeby a potřeby pro hry, a to břišní pásy na cvičení, činky, disky [sportovní náčiní], elektrické přilnavé břišní pásy na cvičení, na stimulaci svalu, golfové bagy na kolečkách nebo bez koleček, golfové hole, golfové rukavice, gymnastická náradí, chrániče holení [sportovní potřeby], in-line kolečkové brusle, kolečkové brusle, kolečkové lyže, kolenní chrániče [sportovní potřeby], kombinézy na elektrickou stimulaci svalu pro sport, loketní chrániče [sportovní potřeby], lyžařské hole, lyže, míce na míčové hry, obaly na lyže, ozdoby na vánoční stromček, s výjimkou osvětlení a cukrovinek, pálkařské rukavice [vybavení pro hry], pálky [sportovní náčiní], plavecké ploutve, plouvací vesty, posilovací stroje, (expandéry), potápěčské ploutve, prkna na bodyboarding, prkna na paddleboarding, prkna na surfing, prkna na windsurfing, přístroje na tělesná cvičení, rakety [sportovní náčiní], rehabilitační stroje, rukavice na baseball, rukavice na hry, sáně [sportovní náčiní], skateboards, snowboards, trampolíny, trenážery na cvičení, vaky na lyže, visačky na golfové bagy, vodní lyže, vzpěračské činky, vzpěračské pásy [sportovní výstroj], zátěžové vesty pro účely fyzického tréninku, značkovací kužely pro sporty; (29) potraviny na bázi masa, ryb, ovoce nebo zeleniny, jedlý hmyz (ne živý), mléčné nápoje s převažujícím podílem mléka, náhražky mléka, a to mandlové mléko, kokosové mléko, arašídové mléko, rýžové mléko a sójové mléko, konzervované houby, luštěniny a ořechy upravené pro lidskou spotřebu, semena určená pro konzumaci lidmi, ne jako ochucovadla nebo příchutě, konzervy masové, konzervy rybí, masové výtažky, rybí výtažky, instantní strava složená z mléka v prášku nebo živočišných proteinů; (30) nápoje na bázi kávy, kaka, čokolády a čaje, obilniny upravené pro konzumaci lidmi, ovesné vločky, kukuřičné lupínky, loupány ječmen, bulgur, mšiči, ořechy v čokoládě, příchutě do potravin nebo nápojů, jiné než éterické oleje, mouka a přípravky vyrobené z obilnin, chléb, pečivo a cukrovinky, čokoláda, zmrzlina, sorbety a jiné produkty určené ke konzumaci v mraženém stavu, med, melasa, droždí, kypřící prášek do pečiva, obilné výrobky určené k lidské výživě, pekařské, cukrářské a cukrovinkářské výrobky, cereální tyčinky, energetické tyčinky s vysokým obsahem proteinů; (32) nealkoholické nápoje syčené i nesycené včetně nápojů minerálních, šumivých, iontových a energetických, sirupy, koncentráty a jiné přípravky pro přípravu nápojů, ovocné a zeleninové šťávy, mošty, ovocné nektary a nápoje z ovocných šťáv, stolní a minerální vody, diabetické a dietetické nápoje neléčebné, práškové nealkoholické nápoje, práškové přípravky a příchutě pro výrobu nealkoholických nápojů

a likérů, obohacené vitaminové nápoje a koncentráty, nealkoholické aperitivy, nápoje na bázi rýže a na bázi sóji, jiné než náhražky mléka; (35) shromažďování různých výrobků ve prospěch jiných osob, výjma přepravy těchto výrobků, aby si zákazníci mohli tyto výrobky pohodlně prohlédnout a koupit, tyto služby mohou být poskytovány maloobchody, velkoobchody, prostřednictvím prodejních automatů, objednávkových katalogů nebo elektronických médií, například prostřednictvím internetových stránek nebo teleshoppingových programů, reklamní, marketingové a propagační služby, a to šíření vzorků, vývoj reklamních konceptů, psaní a vydávání reklamních textů, aranžování výkladů, služby styku s veřejností, výroba teleshoppingových programů, organizace obchodních veletrhů a výstav pro obchodní či reklamní účely, optimalizace vyhledávačů pro účely podpory prodeje služby obchodní pomoci, a to nábor zaměstnanců, sjednávání obchodních smluv pro jiné osoby, analýza nákladů a cen, zprostředkování dovozu a vývozu, administrativní služby související s obchodními transakcemi a finančními záznamy, a to účetnictví, vyhotovování výpisů z účtů, provádění podnikových a finančních auditů, oceňování podniků, služby spojené s přípravou a podáváním daňových příznání, obchodní správa licencí k výrobkům a službám jiných osob, služby spočívající v záznamu, prepisu, vytváření, sestavování nebo systematizaci písemných sdělení a záznamů, sběr matematických či statistických údajů pro podnikání, kancelářské práce, služby plánování a upomínání schůzek, vyhledávání údajů v počítačových souborech pro jiné osoby, vedení počítačové evidence, grafické návrhy a realizace propagačních materiálů digitálních i tištěných; (39) balení a skladování zboží, organizování cest; (40) způsoby transformací předmětu nebo látky a procesy, při nichž dojde ke změně základních vlastností předmětu nebo látky, a to barvení oděvů, zpracování kovových materiálů během výroby látek nebo předmětů, a to stříháním, tvarováním, leštěním broušením, nebo pokovováním, spojování kovových materiálů, a to pájením nebo svařováním, zpracování a úprava potravin, a to lisování ovoce, mletí mouky, konzervování potravin a nápojů, uzení potravin, zmrazování potravin, zakázková výroba - prošívání, vyšívání, zakázkové krejčovství, barvení textilií, apretace textilií, výroba lahůdek na zakázku; (41) pořádání výstav ke kulturním nebo vzdělávacím účelům, pořádání a vedení konferencí, kongresů a sympozií, překladatelské a tlumočnické služby, vydávání knih a textů, jiných než reklamních textů, služby reportérů (zpravodajství), obrazové zpravodajství, fotografování, kulturní, vzdělávací nebo zábavní služby poskytované zábavními parky, cirkusy, zoologickými zahradami, uměleckými galeriemi a muzei, služby sportovního a kondičního tréninku, služby online hraní her, rezervace vstupenek na zábavní, vzdělávací a sportovní akce, služby psaní, a to psaní filmových scénářů, psaní a skládání písní, organizování vyučovacích činností, vzdělávání (výchovné služby), výchova, vzdělávání, zábava a sportovní činnost, organizování a pořádání sympozií, organizování a pořádání konferencí, organizování kulturních výstav, organizování vzdělávacích výstav, organizování konferencí a soutěží, organizování společenských akcí a školení ke vzdělávacím, kulturním, výchovným a zábavním účelům, pořádání zábavních soutěží, provozování sportovního a zábavního denního centra a zábavních parků, provozování tělovýchovných a sportovních zařízení a zařízení sloužících k relaxaci, regeneraci a rekondici, včetně fitness centra, pořádání kurzů aerobiku, kondičního cvičení, boxu, bojového umění, pilates cvičení, jógy a indoor cycling, rowing (veslování), sportovní činnost na přístrojích pro silový trénink, přístrojích pro posilování srdečně-cévního oběhu, přístrojích pro kardiovaskulární cvičení, na eliptických trenažerech, na ergometrech ve formě jízdního kola a běžeckých pásech, sportovní činnosti ve formě gymnastiky, tance a aerobiku, pořádání kulturních akcí a produkcí, klubové vzdělávací služby, diskotéky (služby), služby za účelem rozptýlení, rekreace a oddechu, služby v oblasti výuky umění a společenského tance, provozování bazénu, organizace a pořádání sportovních a výchovných akcí, pořádání sportovních a rekreačních pobytů, služby sportovních táborů, pořádání kurzů pro cvičitele aerobiku, trenéry a rozhodčí, pořádání tělovýchovných kurzů a činnost sportovních instruktorů, pronájem sportovišť, půjčování tělovýchovného nářadí, pronájem potřeb pro sport a sportovního vybavení, poradenství sportovní, v oblasti společenských věd a rozvoje osobnosti, organizování a pořádání mezinárodních i tuzemských sportovních soutěží, poradenská činnost v oblasti vzdělávání, kultury, zábavy a sportu, organizování večírků, zábava, provozování dětských hřišť a sportovišť, provozování atrakcí (trampolíny, skluzavky, průlezký, lezecké stěny, maxi stavebnice, míče); (42) činnost technických poradců v oblasti potravinářství, výzkum, vývoj, testování, poradenská a expertní činnost v oblasti potravin pro běžnou konzumaci, potravních doplňků, funkčních potravin, potravin pro zvláštní účely (léčebných i neléčebných), potravin pro diabetiky a dietetiky, potravin pro kojence a batolata, veškerých nápojů nealkoholických i alkoholických, a to včetně směsí, přípravků a sirupů pro přípravu nápojů, služby techniků a vědců, kteří provádějí hodnocení,

odhady, výzkum a posudky v oblasti vědy a techniky, včetně technologického poradenství, počítačové a technické služby k zabezpečení počítačových dat a osobních a finančních údajů a k odhalení nepovoleného přístupu k údajům a informacím, a to služby ochrany proti počítačovým virům, služby šifrování dat, elektronické sledování osobních identifikačních údajů za účelem odhalení internetové krádeže identity, software jako služba (SaaS), platforma jako služba (PaaS), vědecký výzkum pro lékařské účely, architektonické služby a služby plánování městské výstavby, návrhářské služby, a to průmyslový design, tvorba počítačového softwaru a počítačových systémů, navrhování interiérů, navrhování obalů, umělecký design, oděvní návrhářství, a to grafické návrhy určené pro digitální a analogové prostředí, návrhy a tvorba webových prezentací, aplikací mobilních a desktopových; (43) restaurace včetně restaurací samoobslužných a restaurací podávajících pokrmy přes ulici, služby poskytované v restauracích a jiných zařízeních podávající pokrmy a nápoje připravené ke konzumaci, jakož i při prodeji pokrmových specialit, hostinská činnost, rezervace přechodného ubytování, rezervace ubytování v hotelech, pronájem jednacích místností, stanů a přenosných staveb, služby domovů pro seniory, služby dětských jeslí, zdobení potravin, modelování potravin, pronájem kuchyňských přístrojů, pronájem židlí, stolů, ubrusů, skleněného nádobí; (44) nemocniční služby, služby telemedicíny, stomatologické služby, služby v oblasti optometrie a duševního zdraví, lékařské klinické služby a služby v oblasti lékařské analýzy pro diagnostické a léčebné účely poskytované lékařskými laboratořemi (např. rentgenová vyšetření a odběry krevních vzorků), terapeutické služby, fyzioterapie a logopedie, farmaceutické poradenství a příprava receptů lékárníky, služby krevních bank a tkáňových bank, služby ozdravenou a zotavoven, dietní a nutriční poradenství, lázeňské služby, umělé oplodnění a oplodnění in vitro, chov zvířat, péče o vzhled zvířat, služby spojené se zahradničením, a to služby rostlinných školek, navrhování krajinářských úprav, zahradní architektura, údržba trávníků, služby spojené s květinovým uměním, a to aranžování květin, zhotovování věnců, ničení plevele, hubení škodlivého hmyzu a škůdců v zemědělství, akvakultuře, zahradnictví a lesnictví.

Trídy výrobků a služeb:

(540) 1, 2, 3, 5, 9, 10, 16, 20, 25, 28, 29, 30, 32, 35, 39, 40, 41, 42, 43, 44



(593) Obrazová

- (111) **402742**  
(220) 04.12.2023  
(320) 04.12.2023  
(442) 06.03.2024  
(151) 12.06.2024  
(730) **FOOD LOGISTIC s.r.o.**, Jelšová 16, Košice 040 22, SK  
(740) Ing. Róbert Porubčan, Puškinova 19, Ivanka pri Dunaji 900 28  
(210) O-589917  
(511) (29) mražené maso, mražené ryby, mražené ovoce, mražená hotová jídla obsahující převážně zeleninu, mražená zelenina, zpracovaná zelenina, konzervovaná zelenina, sušená zelenina, vařená zelenina, upravené ovoce, konzervované ovoce, sušené ovoce, kandované ovoce, fermentované ovoce, mražení mlékčjší, mražené dary moře, zpracované ryby, sušené ryby, ryby v olivovém oleji, rybí konzervy, nasolené ryby, ryby, ne živé, mražené bramborové hranolky, bramborové hranolky, aloe vera pro lidskou spotřebu,

arašídové máslo, arašídové mléko, tvarohový sýr (cottage), džemy, dušené ovoce, drůbež, ne živá, jogurt, jedlý hmyz, ne živý, jedlé sušené květy, guacamole (pomazánka z avokáda), kandované ořechy, kaviár, kefir (mléčný nápoj), kokosové máslo, kokosové mléko, krokety, kysané zelí, tvaroh, upravená semena, margarín, marmeláda, máslo, mandlové mléko, uzeniny, mleté ořechy, mléčné nápoje (s vysokým obsahem mléka), mléčné výrobky, mléko, mušle, ne živé, neživí měkkýši, ochucené ořechy, omelety, ovocná dřev, ovocné saláty, ovesné mléko, polévky, potravinářské oleje, rybí filé, ančovičky (sardele), neživé, sardinky, ne živé, slanina, sójové mléko, zvířecí morek pro potravinářské účely, šunka, sýr, tofu, tvaroh, vejce, vývar (bujón) (polévka), želatina, bramborové lupínky, zeleninové pomazánky, cibulové kroužky, pomazánky na chléb obsahující tuk, tahini (pasta ze sezamových semínek), syrovátka, upravené arašidy; (30) zeleninové koláče, zeleninové pasty (omáčky), zeleninové a ovocné omáčky k masům (dochucovaadla), picalilli (zahuštěná kořeněná zelenina - čatni), bibimbap (rýže s kousky zeleniny a masa), ovocné koláče, ovocné omáčky (pasírované), jedlé ovocné polevy, agávový sirup (přírodní sladidlo), arašídové cukrovinky, aromatické přípravky pro potravinářské účely, příchutě do nápojů, jiné než esenciální oleje, bylinkové čaje (neléčivé), čaj, cereální výrobky ve formě tyčinek, těstoviny, chléb, čatni (dochucovaadlo), těsto, nápoje na bázi čokolády, pomazánky na bázi čokolády, čokoládové pěny, cukr, čokoláda, bonbony, droždí, hořčice, instantní rýže, kakao, káva, nápoje na bázi kávy, příchutě do kávy, kečup, knedlíky na bázi mouky, krutony (kousky opečeného bílého chleba), ochucovaadla, koření, kuchyňská sůl, kypřicí prostředky, kurkuma, kuskus (semolina), led na osvěžení, ledový čaj, majonéza, makaróny, maltóza, mandlové těsto, mandlové cukrovinky, marcipán, marinády, med, černá melasa, mouka, kakaové nápoje s mlékem, kávové nápoje s mlékem, nápoje na bázi čokolády s mlékem, rýžový pudink, müsli, nugát, vafle, ocet, vločky (cereální výrobky), svačtinové občerstvení na bázi cereálií, ořechy v čokoládě, ovocné cukrovinky, palačinky (crepes), housky, pečivo (typu housky, rohlíky), cukrovinky v podobě pěny, permík, pizza, plněné sušenky, cukrářské polevy (na dorty), pralinky, směsi na dorty, přípravky z obilovin, přírodní sladidla, propolis, pudinky, quiche (slaný koláč), nudle, rýže, ságo, sendviče, sladový výtažek pro potravinářské účely, škrob pro potravinářské účely, skořice (koření), krekry, špagety, suchary, suši, sušenky, menší koláče, tapioka, tapioková mouka, dorty, bramborové placky, směsi na přípravu těsta, žvýkačky; (31) čerstvá zelenina, čerstvé ovoce, živé ryby, aloe vera, rostliny, čerstvé kaštiny, čerstvé jedlé květiny, čerstvé olivy, čerstvé brambory, chmel, cukrová třtina, keře, kukuřice, přírodní květiny, živí měkkýši, surové dřevo/kmeny, nezpracované ořechy a oves, rostliny, živé sardele, živé sardinky, stromy, živá zvířata, zrní (obilniny), zrniny (obiloviny), seno, krmná sláma, živí sledi, bourec morušový, živé květiny.

Třídy výrobků a služeb:  
29, 30, 31

(540)

## MAMAJANY

(592) Slovní

(111) **402743**

(220) 11.12.2023

(320) 11.12.2023

(442) 06.03.2024

(151) 12.06.2024

(730) **SALVUS PRAHA Profi s.r.o.**, Pernerova 646/28a, Praha 8, Karlín, 18600, CZ

(740) **BEHENSKÝ & PARTNERS s.r.o.**, advokátní kancelář, JUDr. Filip Behenský, advokát, Blažimská 1781/4, Praha 4, Chodov, 14900

(210) O-590071

(511) (3) masážní oleje, obličejové emulze, tělové emulze, emulze na zpevnování nehtů, emulze na zjemnění pokožky, mýdla a gely pro kosmetické použití, deodoranty a antiperspiranty, koupelové soli (neléčivé), hydratační masky, čistící masky, pleťové kosmetické masky, gelové oční masky, obličejové masky (kosmetika), tělové masky (pro kosmetické použití), antistatické přípravky pro domácnost, změkčovače tkanin (pro praní), umělé nehty, umělé řasy, suché šampony, pudr (líčidlo), balzámy (neléčivé), barviva na vlasy, přípravky na čištění nosu pro účely osobní hygieny, jednorázové utěrky napuštěné kolínskou vodou, kamenec po holení, depilační vosky, kosmetická vata, neléčivé hydratační přípravky, peelingy ke kosmetickým účelům, barvy na obočí ve formě tužek a pudrů, mořské řasy pro kosmetologii; (5) dezinfekční mýdla, séra pro léčebné účely, dezinfekční přípravky, dezinfekční ubrousky, dezinfekční tampony, přípravky proti pocení, osvěžovače vzduchu (deodoranty); (8) nástroje na manikúru a pedikúru, pinzety (epilační), pilníky na nehty; (26) umělé vlasy; (35) zprostředkování obchodů s výrobky uvedenými výše ve třídách 3, 5, 8

a 26, asistence managementu v oblasti podpory obchodní činnosti, konzultační a poradenské služby a pomoc v oblasti reklamní, marketingové a propagační činnosti.

Třídy výrobků a služeb:  
3, 5, 8, 26, 35

(540)

## SALVUS PRAHA PROFI

(593) Obrazová

(111) **402744**

(220) 18.12.2023

(320) 18.12.2023

(442) 06.03.2024

(151) 12.06.2024

(730) **Perfect World s.r.o.**, Vitouň 75, Horšice, 33455, CZ

(740) JUDr. Jan Bárta, advokát, Kaprova 42/14, Praha 1, Staré Město, 11000

(210) O-590235

(511) (9) počítačové programy pro vzdělávání a výuku jazyků, elektronické informační systémy pro vzdělávání a výuku jazyků, internetové aplikace pro vzdělávání a výuku jazyků, elektronická paměťová média s informacemi pro vzdělávání a výuku jazyků, elektronické publikace - učebnice, knihy, slovníky, noviny a časopisy, vzdělávací software; (16) tiskoviny všeho druhu, knihy, učebnice, jazykové učebnice, slovníky, noviny, časopisy, odborné tiskoviny, firemní tiskoviny, fotografie, brožury, letáky, plakáty, kalendáře, diáře, papírnické zboží, vzdělávací publikace; (35) reklamní a marketingové činnosti, obchodní poradenství, administrativní činnosti, činnost podnikatelských, organizačních a ekonomických poradců, automatizované zpracování dat, správa obchodních dat, prodej obchodních dat, maloobchodní, velkoobchodní a elektronický prodej vzdělávacích a jazykových programů, počítačových a elektronických aplikací pro vzdělávání a výuku jazyků, učebnic, tiskovin, elektronických knih a učebnic, školních a vzdělávacích pomůcek; (41) vzdělávací činnosti, pořádání školení a kurzů, školní aktivity, výuka dětí i dospělých, výuka jazyků - jazykové kurzy, lektorská činnost, vzdělávání v oblasti osobního rozvoje, provoz vzdělávacích zařízení a soukromých škol, překladatelská činnost a tlumočení, vydavatelská činnost, elektronické publikování, audiovizuální produkce - filmová a hudební tvorba (kromě reklamní), umělecké činnosti - divadlo, hudba, zpěv a tanec, fotografování, malování, sportovní činnosti, organizování soutěží, společenské a kulturní činnosti, organizování a pořádání vzdělávacích, sportovních, uměleckých, kulturních a společenských akcí, poradenství, poskytování informací v oblasti vzdělávání, výuky, zábavy, umění, kultury a sportu, organizování prázdninových táborů, letní tábory (zábava a výuka), poskytování online vzdělávání z počítačové databáze nebo prostřednictvím internetu nebo extranetů, poskytování online zábavy; (42) platforma jako služba (PAAS), software jako služba [SaaS], platforma jako služba pro vzdělávání a výuku cizích jazyků, software jako služba pro vzdělávání a výuku cizích jazyků.

Třídy výrobků a služeb:  
9, 16, 35, 41, 42

(540)

## Perfect World

(592) Slovní

(111) **402745**

(220) 19.12.2023

(320) 19.12.2023

(442) 06.03.2024

(151) 12.06.2024

(730) **Církev adventistů sedmého dne**, Londýnská 623/30, Praha 2, Vinohrady, 12000, CZ

(740) **HAVEN**, advokátní kancelář, Mgr. Andreyka Voglová, Jeseniova 1151/55, Praha 3, Žižkov, 13000

- (210) O-590257  
(511) (16) tištěné knihy, časopisy, noviny a jiná papírová média; (35) šíření reklamy pro výzkumné projekty; (41) knihy (vydávání knih), zveřejňování, oznamování a psaní textů s výjimkou reklamních, organizování konferencí, výstav pro kulturní a vzdělávací účely a soutěží, vzdělávání dospělých, dálkové vzdělávání, služby v oblasti vzdělávání, zábavy a sportu.

Třídy výrobků a služeb:  
16, 35, 41

(540)



(593) Obrazová

- (111) **402746**  
(220) 19.12.2023  
(320) 19.12.2023  
(442) 06.03.2024  
(151) 12.06.2024  
(730) **Loterie Korunka s.r.o.**, Politických vězňů 156/21, Beroun, Beroun-Centrum, 26601, CZ  
(210) O-590265  
(591) Barevná  
(511) (9) hardware a software pro informační technologie a audiovizuální zařízení, zařízení a příslušenství na zpracování dat, platební terminály pro zprostředkování on-line plateb, software, elektronické terminály pro generování loterních lístků, počítačové terminály a hardware používaný při provozu loterních a herních systémů, software pro počítačové hry, elektronické hrací karty (elektronické stírací losy); (16) papír, lepenka, reklamní, propagační a užitkové výrobky z papíru určené pro propagaci, periodické i neperiodické publikace, tištěné informační, reklamní a propagační materiály v rámci této třídy určené pro propagaci, tiskárenské výrobky a kartonážní výrobky, a to krabice, data a databáze na papírových nosičích, psací potřeby, kalendáře, diáře, školní potřeby, sázenky, sázkové tikety, vstupenky; (28) herní terminály, loterní videoterminály, elektronická zařízení pro hraní hazardních her, videoherní terminály, stírací losy pro loterijní hry; (35) inzertní, reklamní, propagační činnost, vydávání reklamních textů, pronájem reklamních ploch, reklamních bannerů a/nebo reklamních balonů, produkce reklamních klipů, marketing a řízení obchodní činnosti v oblasti hazardních her; (38) telekomunikační služby, mobilní telekomunikační služby, provozování mobilní telekomunikační sítě pro bezdrátový přenos hlasu a dat, služby mobilního připojení k síti internet včetně vysokorychlostního připojení a přenosu hlasové služby přes internetový protokol, peer-to-peer komunikace, služby instant messaging, osobní komunikační služby, služby elektronické pošty, sledování mobilních telefonů pomocí satelitních signálů a zjišťování polohy mobilních telefonů pomocí satelitních signálů, radio-paging, poskytování bezdrátového aplikačního protokolu (WAP), včetně služeb využívajících zabezpečeného komunikačního kanálu, hlasová pošta, služby v oblasti videokonferencí, videotelefonní služby, služby zprostředkování přístupu ke všem druhům datových a informačních sítí a internetu, služby textových a multimediálních zpráv, zajišťování a poskytování přístupu k telekomunikačním a komunikačním databázím, služby umožňující spotřebitelům stahovat digitální obsah prostřednictvím sítě a serveru do osobní databáze, provozování on-line komunikačních fór, přenos sportovních utkání; (41) provozování a organizování hazardních her v souladu s obecně závaznými právními předpisy prostřednictvím poboček sázkové kanceláře a dalších smluvně zavázaných prodejních míst a na

internetu, včetně prodeje stíracích losů s možností výhry, provozování výherních i nevýherních hracích zařízení, služby vztahující se k hrám, sázení, hazardním hrám včetně hazardních her na dálku, loteriím, kasinům a ruletám v rámci této třídy, organizování sportovních sázek a číselných loterií, příjem sázek (služby bookmakerů), hraní o peníze, informace o možnostech rozptýlení, informace o možnostech zábavy, pořádání hazardních her, zábava, pobavení, provozování her on-line.

Třídy výrobků a služeb:  
9, 16, 28, 35, 38, 41

(540)



(593) Obrazová

- (111) **402747**  
(220) 19.12.2023  
(320) 19.12.2023  
(442) 06.03.2024  
(151) 12.06.2024  
(730) **Loterie Korunka s.r.o.**, Politických vězňů 156/21, Beroun, Beroun-Centrum, 26601, CZ  
(210) O-590266  
(591) Barevná  
(511) (9) hardware a software pro informační technologie a audiovizuální zařízení, zařízení a příslušenství na zpracování dat, platební terminály pro zprostředkování on-line plateb, software, elektronické terminály pro generování loterních lístků, počítačové terminály a hardware používaný při provozu loterních a herních systémů, software pro počítačové hry, elektronické hrací karty (elektronické stírací losy); (16) papír, lepenka, reklamní, propagační a užitkové výrobky z papíru určené pro propagaci, periodické i neperiodické publikace, tištěné informační, reklamní a propagační materiály v rámci této třídy určené pro propagaci, tiskárenské výrobky a kartonážní výrobky, a to krabice, data a databáze na papírových nosičích, psací potřeby, kalendáře, diáře, školní potřeby, sázenky, sázkové tikety, vstupenky; (28) herní terminály, loterní videoterminály, elektronická zařízení pro hraní hazardních her, videoherní terminály, stírací losy pro loterijní hry; (35) inzertní, reklamní, propagační činnost, vydávání reklamních textů, pronájem reklamních ploch, reklamních bannerů a/nebo reklamních balonů, produkce reklamních klipů, marketing a řízení obchodní činnosti v oblasti hazardních her; (38) telekomunikační služby, mobilní telekomunikační služby, provozování mobilní telekomunikační sítě pro bezdrátový přenos hlasu a dat, služby mobilního připojení k síti internet včetně vysokorychlostního připojení a přenosu hlasové služby přes internetový protokol, peer-to-peer komunikace, služby instant messaging, osobní komunikační služby, služby elektronické pošty, sledování mobilních telefonů pomocí satelitních signálů a zjišťování polohy mobilních telefonů pomocí satelitních signálů, radio-paging, poskytování bezdrátového aplikačního protokolu (WAP), včetně služeb využívajících zabezpečeného komunikačního kanálu, hlasová pošta, služby v oblasti videokonferencí, videotelefonní služby, služby zprostředkování přístupu ke všem druhům datových a informačních sítí a internetu, služby textových a multimediálních zpráv, zajišťování a poskytování přístupu k telekomunikačním a komunikačním databázím, služby umožňující spotřebitelům stahovat digitální obsah prostřednictvím sítě a serveru do

osobní databáze, provozování on-line komunikačních fór, přenos sportovních utkání; (41) provozování a organizování hazardních her v souladu s obecně závaznými právními předpisy prostřednictvím poboček sázkové kanceláře a dalších smluvně zavázaných prodejních míst a na internetu, včetně prodeje stíracích losů s možností výhry, provozování výherních i nevýherních hracích zařízení, služby vztahující se k hrám, sázení, hazardním hrám včetně hazardních her na dálku, loteriím, kasinům a ruletám v rámci této třídy, organizování sportovních sázek a číselných loterií, příjem sázek (služby bookmakerů), hraní o peníze, informace o možnostech rozptýlení, informace o možnostech zábavy, pořádání hazardních her, zábava, pobavení, provozování her on-line.

Třídy výrobků a služeb:

9, 16, 28, 35, 38, 41

(540)



(593) Obrazová

(111) **402748**

(220) 19.12.2023

(320) 19.12.2023

(442) 06.03.2024

(151) 12.06.2024

(730) **Loterie Korunka s.r.o.**, Politických vězňů 156/21, Beroun, Beroun-Centrum, 26601, CZ

(210) O-590267

(591) Barevná

(511) (9) hardware a software pro informační technologie a audiovizuální zařízení, zařízení a příslušenství na zpracování dat, platební terminály pro zprostředkování on-line plateb, software, elektronické terminály pro generování loterních lístků, počítačové terminály a hardware používaný při provozu loterních a herních systémů, software pro počítačové hry, elektronické hrací karty (elektronické stírací losy); (16) papír, lepenka, reklamní, propagační a užitkové výrobky z papíru určené pro propagaci, periodické i neperiodické publikace, tištěné informační, reklamní a propagační materiály v rámci této třídy určené pro propagaci, tiskárenské výrobky a kartonážní výrobky, a to krabice, data a databáze na papírových nosičích, psací potřeby, kalendáře, diáře, školní potřeby, sázenky, sázkové tikety, vstupenky; (28) herní terminály, loterní videoterminály, elektronická zařízení pro hraní hazardních her, videoherní terminály, stírací losy pro loterijní hry; (35) inzertní, reklamní, propagační činnost, vydávání reklamních textů, pronájem reklamních ploch, reklamních bannerů a/nebo reklamních balonů, produkce reklamních klipů, marketing a řízení obchodní činnosti v oblasti hazardních her; (38) telekomunikační služby, mobilní telekomunikační služby, provozování mobilní telekomunikační sítě pro bezdrátový přenos hlasu a dat, služby mobilního připojení k síti internet včetně vysokorychlostního připojení a přenosu hlasové služby přes internetový protokol, peer-to-peer komunikace, služby instant messaging, osobní komunikační služby, služby elektronické pošty, sledování mobilních telefonů pomocí satelitních signálů a zjišťování polohy mobilních telefonů pomocí satelitních signálů, radio-paging, poskytování bezdrátového aplikačního protokolu (WAP), včetně služeb využívajících zabezpečeného komunikačního kanálu, hlasová pošta, služby v oblasti videokonferencí, videotelefonní služby, služby zprostředkování přístupu ke všem druhům

datových a informačních sítí a internetu, služby textových a multimediálních zpráv, zajišťování a poskytování přístupu k telekomunikačním a komunikačním databázím, služby umožňující spotřebitelům stahovat digitální obsah prostřednictvím sítě a serveru do osobní databáze, provozování on-line komunikačních fór, přenos sportovních utkání; (41) provozování a organizování hazardních her v souladu s obecně závaznými právními předpisy prostřednictvím poboček sázkové kanceláře a dalších smluvně zavázaných prodejních míst a na internetu, včetně prodeje stíracích losů s možností výhry, provozování výherních i nevýherních hracích zařízení, služby vztahující se k hrám, sázení, hazardním hrám včetně hazardních her na dálku, loteriím, kasinům a ruletám v rámci této třídy, organizování sportovních sázek a číselných loterií, příjem sázek (služby bookmakerů), hraní o peníze, informace o možnostech rozptýlení, informace o možnostech zábavy, pořádání hazardních her, zábava, pobavení, provozování her on-line.

Třídy výrobků a služeb:

9, 16, 28, 35, 38, 41

(540)



(593) Obrazová

(111) **402749**

(220) 19.12.2023

(320) 19.12.2023

(442) 06.03.2024

(151) 12.06.2024

(730) **Loterie Korunka s.r.o.**, Politických vězňů 156/21, Beroun, Beroun-Centrum, 26601, CZ

(210) O-590268

(591) Barevná

(511) (9) hardware a software pro informační technologie a audiovizuální zařízení, zařízení a příslušenství na zpracování dat, platební terminály pro zprostředkování on-line plateb, software, elektronické terminály pro generování loterních lístků, počítačové terminály a hardware používaný při provozu loterních a herních systémů, software pro počítačové hry, elektronické hrací karty (elektronické stírací losy); (16) papír, lepenka, reklamní, propagační a užitkové výrobky z papíru určené pro propagaci, periodické i neperiodické publikace, tištěné informační, reklamní a propagační materiály v rámci této třídy určené pro propagaci, tiskárenské výrobky a kartonážní výrobky, a to krabice, data a databáze na papírových nosičích, psací potřeby, kalendáře, diáře, školní potřeby, sázenky, sázkové tikety, vstupenky; (28) herní terminály, loterní videoterminály, elektronická zařízení pro hraní hazardních her, videoherní terminály, stírací losy pro loterijní hry; (35) inzertní, reklamní, propagační činnost, vydávání reklamních textů, pronájem reklamních ploch, reklamních bannerů a/nebo reklamních balonů, produkce reklamních klipů, marketing a řízení obchodní činnosti v oblasti hazardních her; (38) telekomunikační služby, mobilní telekomunikační služby, provozování mobilní telekomunikační sítě pro bezdrátový přenos hlasu a dat, služby mobilního připojení k síti internet včetně vysokorychlostního připojení a přenosu hlasové služby přes internetový protokol, peer-to-peer komunikace, služby instant messaging, osobní komunikační služby, služby elektronické pošty, sledování mobilních telefonů pomocí satelitních signálů a zjišťování polohy mobilních telefonů

pomocí satelitních signálů, radio-paging, poskytování bezdrátového aplikačního protokolu (WAP), včetně služeb využívajících zabezpečeného komunikačního kanálu, hlasová pošta, služby v oblasti videokonferencí, videotelefonní služby, služby zprostředkování přístupu ke všem druhům datových a informačních sítí a internetu, služby textových a multimediálních zpráv, zajišťování a poskytování přístupu k telekomunikačním a komunikačním databázím, služby umožňující spotřebitelům stahovat digitální obsah prostřednictvím sítě a serveru do osobní databáze, provozování on-line komunikačních fór, přenos sportovních utkání; (41) provozování a organizování hazardních her v souladu s obecně závaznými právními předpisy prostřednictvím poboček sázkové kanceláře a dalších smluvně zavázaných prodejních míst a na internetu, včetně prodeje stíracích losů s možností výhry, provozování výherních i nevýherních hracích zařízení, služby vztahující se k hrám, sázení, hazardním hrám včetně hazardních her na dálku, loteriím, kasinům a ruletám v rámci této třídy, organizování sportovních sázek a číselných loterií, příjem sázek (služby bookmakerů), hraní o peníze, informace o možnostech rozptýlení, informace o možnostech zábavy, pořádání hazardních her, zábava, pobavení, provozování her on-line.

Třídy výrobků a služeb:

9, 16, 28, 35, 38, 41

(540)



(593) Obrazová

(111) 402750

(220) 19.12.2023

(320) 19.12.2023

(442) 06.03.2024

(151) 12.06.2024

(730) Loterie Korunka s.r.o., Politických vězňů 156/21, Beroun, Beroun-Centrum, 26601, CZ

(210) O-590269

(591) Barevná

(511) (9) hardware a software pro informační technologie a audiovizuální zařízení, zařízení a příslušenství na zpracování dat, platební terminály pro zprostředkování on-line plateb, software, elektronické terminály pro generování loterních lístků, počítačové terminály a hardware používané při provozu loterních a herních systémů, software pro počítačové hry, elektronické hrací karty (elektronické stírací losy); (16) papír, lepenka, reklamní, propagační a užitkové výrobky z papíru určené pro propagaci, periodické i neperiodické publikace, tištěné informační, reklamní a propagační materiály v rámci této třídy určené pro propagaci, tiskárenské výrobky a kartonážní výrobky, a to krabice, data a databáze na papírových nosičích, psací potřeby, kalendáře, diáře, školní potřeby, sázenky, sázkové tikety, vstupenky; (28) herní terminály, loterní videoterminály, elektronická zařízení pro hraní hazardních her, videoherní terminály, stírací losy pro loterijní hry; (35) inzertní, reklamní, propagační činnost, vydávání reklamních textů, pronájem reklamních ploch, reklamních bannerů a/nebo reklamních balonů, produkce reklamních klipů, marketing a řízení obchodní činnosti v oblasti hazardních her; (38) telekomunikační služby, mobilní telekomunikační služby, provozování mobilní telekomunikační sítě pro bezdrátový přenos hlasu a dat, služby mobilního připojení k síti internet

včetně vysokorychlostního připojení a přenosu hlasové služby přes internetový protokol, peer-to-peer komunikace, služby instant messaging, osobní komunikační služby, služby elektronické pošty, sledování mobilních telefonů pomocí satelitních signálů a zjišťování polohy mobilních telefonů pomocí satelitních signálů, radio-paging, poskytování bezdrátového aplikačního protokolu (WAP), včetně služeb využívajících zabezpečeného komunikačního kanálu, hlasová pošta, služby v oblasti videokonferencí, videotelefonní služby, služby zprostředkování přístupu ke všem druhům datových a informačních sítí a internetu, služby textových a multimediálních zpráv, zajišťování a poskytování přístupu k telekomunikačním a komunikačním databázím, služby umožňující spotřebitelům stahovat digitální obsah prostřednictvím sítě a serveru do osobní databáze, provozování on-line komunikačních fór, přenos sportovních utkání; (41) provozování a organizování hazardních her v souladu s obecně závaznými právními předpisy prostřednictvím poboček sázkové kanceláře a dalších smluvně zavázaných prodejních míst a na internetu, včetně prodeje stíracích losů s možností výhry, provozování výherních i nevýherních hracích zařízení, služby vztahující se k hrám, sázení, hazardním hrám včetně hazardních her na dálku, loteriím, kasinům a ruletám v rámci této třídy, organizování sportovních sázek a číselných loterií, příjem sázek (služby bookmakerů), hraní o peníze, informace o možnostech rozptýlení, informace o možnostech zábavy, pořádání hazardních her, zábava, pobavení, provozování her on-line.

Třídy výrobků a služeb:

9, 16, 28, 35, 38, 41

(540)



(593) Obrazová

(111) 402751

(220) 19.12.2023

(320) 19.12.2023

(442) 06.03.2024

(151) 12.06.2024

(730) Loterie Korunka s.r.o., Politických vězňů 156/21, Beroun, Beroun-Centrum, 26601, CZ

(210) O-590271

(591) Barevná

(511) (9) hardware a software pro informační technologie a audiovizuální zařízení, zařízení a příslušenství na zpracování dat, platební terminály pro zprostředkování on-line plateb, software, elektronické terminály pro generování loterních lístků, počítačové terminály a hardware používané při provozu loterních a herních systémů, software pro počítačové hry, elektronické hrací karty (elektronické stírací losy); (16) papír, lepenka, reklamní, propagační a užitkové výrobky z papíru určené pro propagaci, periodické i neperiodické publikace, tištěné informační, reklamní a propagační materiály v rámci této třídy určené pro propagaci, tiskárenské výrobky a kartonážní výrobky, a to krabice, data a databáze na papírových nosičích, psací potřeby, kalendáře, diáře, školní potřeby, sázenky, sázkové tikety, vstupenky; (28) herní terminály, loterní videoterminály, elektronická zařízení pro hraní hazardních her, videoherní terminály, stírací losy pro loterijní hry; (35) inzertní, reklamní, propagační činnost, vydávání reklamních textů, pronájem reklamních ploch, reklamních bannerů a/nebo

reklamních balonů, produkce reklamních klipů, marketing a řízení obchodní činnosti v oblasti hazardních her; (38) telekomunikační služby, mobilní telekomunikační služby, provozování mobilní telekomunikační sítě pro bezdrátový přenos hlasu a dat, služby mobilního připojení k síti internet včetně vysokorychlostního připojení a přenosu hlasové služby přes internetový protokol, peer-to-peer komunikace, služby instant messaging, osobní komunikační služby, služby elektronické pošty, sledování mobilních telefonů pomocí satelitních signálů a zjišťování polohy mobilních telefonů pomocí satelitních signálů, radio-paging, poskytování bezdrátového aplikačního protokolu (WAP), včetně služeb využívajících zabezpečeného komunikačního kanálu, hlasová pošta, služby v oblasti videokonferencí, videotelefonní služby, služby zprostředkování přístupu ke všem druhům datových a informačních sítí a internetu, služby textových a multimediálních zpráv, zajišťování a poskytování přístupu k telekomunikačním a komunikačním databázím, služby umožňující spotřebitelům stahovat digitální obsah prostřednictvím sítě a serveru do osobní databáze, provozování on-line komunikačních fór, přenos sportovních utkání; (41) provozování a organizování hazardních her v souladu s obecně závaznými právními předpisy prostřednictvím poboček sázkové kanceláře a dalších smluvně zavázaných prodejních míst a na internetu, včetně prodeje stíracích losů s možností výhry, provozování výherních i nevýherních hracích zařízení, služby vztahující se k hrám, sázení, hazardním hrám včetně hazardních her na dálku, loteriím, kasinům a ruletám v rámci této třídy, organizování sportovních sázek a číselných loterií, příjem sázek (služby bookmakerů), hraní o peníze, informace o možnostech rozptýlení, informace o možnostech zábavy, pořádání hazardních her, zábava, pobavení, provozování her on-line.

Třídy výrobků a služeb:  
9, 16, 28, 35, 38, 41

(540)



(593) Obrazová

(111) 402752

(220) 19.12.2023

(320) 19.12.2023

(442) 06.03.2024

(151) 12.06.2024

(730) **Loterie Korunka s.r.o.**, Politických vězňů 156/21, Beroun, Beroun-Centrum, 26601, CZ

(210) O-590272

(591) Barevná

(511) (9) hardware a software pro informační technologie a audiovizuální zařízení, zařízení a příslušenství na zpracování dat, platební terminály pro zprostředkování on-line plateb, software, elektronické terminály pro generování loteriálních lístků, počítačové terminály a hardware používaný při provozu loteriálních a herních systémů, software pro počítačové hry, elektronické hrací karty (elektronické stírací losy); (16) papír, lepenka, reklamní, propagační a užitkové výrobky z papíru určené pro propagaci, periodické i neperiodické publikace, tištěné informační, reklamní a propagační materiály v rámci této třídy určené pro propagaci, tiskárenské výrobky a kartonážní výrobky, a to krabice, data a databáze na papírových nosičích, psací potřeby, kalendáře, diáře, školní potřeby, sázenky, sázkové

tikety, vstupenky; (28) herní terminály, loterní videoterminály, elektronická zařízení pro hraní hazardních her, videoherní terminály, stírací losy pro loteriální hry; (35) inzertní, reklamní, propagační činnost, vydávání reklamních textů, pronájem reklamních ploch, reklamních bannerů a/nebo reklamních balonů, produkce reklamních klipů, marketing a řízení obchodní činnosti v oblasti hazardních her; (38) telekomunikační služby, mobilní telekomunikační služby, provozování mobilní telekomunikační sítě pro bezdrátový přenos hlasu a dat, služby mobilního připojení k síti internet včetně vysokorychlostního připojení a přenosu hlasové služby přes internetový protokol, peer-to-peer komunikace, služby instant messaging, osobní komunikační služby, služby elektronické pošty, sledování mobilních telefonů pomocí satelitních signálů a zjišťování polohy mobilních telefonů pomocí satelitních signálů, radio-paging, poskytování bezdrátového aplikačního protokolu (WAP), včetně služeb využívajících zabezpečeného komunikačního kanálu, hlasová pošta, služby v oblasti videokonferencí, videotelefonní služby, služby zprostředkování přístupu ke všem druhům datových a informačních sítí a internetu, služby textových a multimediálních zpráv, zajišťování a poskytování přístupu k telekomunikačním a komunikačním databázím, služby umožňující spotřebitelům stahovat digitální obsah prostřednictvím sítě a serveru do osobní databáze, provozování on-line komunikačních fór, přenos sportovních utkání; (41) provozování a organizování hazardních her v souladu s obecně závaznými právními předpisy prostřednictvím poboček sázkové kanceláře a dalších smluvně zavázaných prodejních míst a na internetu, včetně prodeje stíracích losů s možností výhry, provozování výherních i nevýherních hracích zařízení, služby vztahující se k hrám, sázení, hazardním hrám včetně hazardních her na dálku, loteriím, kasinům a ruletám v rámci této třídy, organizování sportovních sázek a číselných loterií, příjem sázek (služby bookmakerů), hraní o peníze, informace o možnostech rozptýlení, informace o možnostech zábavy, pořádání hazardních her, zábava, pobavení, provozování her on-line.

Třídy výrobků a služeb:

9, 16, 28, 35, 38, 41

(540)



(593) Obrazová

(111) 402753

(220) 19.12.2023

(320) 19.12.2023

(442) 06.03.2024

(151) 12.06.2024

(730) **Loterie Korunka s.r.o.**, Politických vězňů 156/21, Beroun, Beroun-Centrum, 26601, CZ

(210) O-590274

(591) Barevná

(511) (9) hardware a software pro informační technologie a audiovizuální zařízení, zařízení a příslušenství na zpracování dat, platební terminály pro zprostředkování on-line plateb, software, elektronické terminály pro generování loteriálních lístků, počítačové terminály a hardware používaný při provozu loteriálních a herních systémů, software pro počítačové hry, elektronické hrací karty (elektronické stírací losy); (16) papír, lepenka, reklamní, propagační a užitkové výrobky z papíru určené pro propagaci,

periodické i neperiodické publikace, tištěné informační, reklamní a propagační materiály v rámci této třídy určené pro propagaci, tiskárenské výrobky a kartonážní výrobky, a to krabice, data a databáze na papírových nosičích, psací potřeby, kalendáře, diáře, školní potřeby, sázenky, sázkové tikety, vstupenky; (28) herní terminály, loterní videoterminály, elektronická zařízení pro hraní hazardních her, videoherní terminály, stírací losy pro loterijní hry; (35) inzertní, reklamní, propagační činnost, vydávání reklamních textů, pronájem reklamních ploch, reklamních bannerů a/nebo reklamních balonů, produkce reklamních klipů, marketing a řízení obchodní činnosti v oblasti hazardních her; (38) telekomunikační služby, mobilní telekomunikační služby, provozování mobilní telekomunikační sítě pro bezdrátový přenos hlasu a dat, služby mobilního připojení k síti internet včetně vysokorychlostního připojení a přenosu hlasové služby přes internetový protokol, peer-to-peer komunikace, služby instant messaging, osobní komunikační služby, služby elektronické pošty, sledování mobilních telefonů pomocí satelitních signálů a zjišťování polohy mobilních telefonů pomocí satelitních signálů, radio-paging, poskytování bezdrátového aplikačního protokolu (WAP), včetně služeb využívajících zabezpečeného komunikačního kanálu, hlasová pošta, služby v oblasti videokonferencí, videotelefonní služby, služby zprostředkování přístupu ke všem druhům datových a informačních sítí a internetu, služby textových a multimediálních zpráv, zajišťování a poskytování přístupu k telekomunikačním a komunikačním databázím, služby umožňující spotřebitelům stahovat digitální obsah prostřednictvím sítě a serveru do osobní databáze, provozování on-line komunikačních fór, přenos sportovních utkání; (41) provozování a organizování hazardních her v souladu s obecně závaznými právními předpisy prostřednictvím poboček sázkové kanceláře a dalších smluvně zavázaných prodejních míst a na internetu, včetně prodeje stíracích losů s možností výhry, provozování výherních i nevýherních hracích zařízení, služby vztahující se k hrám, sázení, hazardním hrám včetně hazardních her na dálku, loteriím, kasinům a ruletám v rámci této třídy, organizování sportovních sázek a číselných loterií, příjem sázek (služby bookmakerů), hraní o peníze, informace o možnostech rozptýlení, informace o možnostech zábavy, pořádání hazardních her, zábava, pobavení, provozování her on-line.

Třídy výrobků a služeb:

9, 16, 28, 35, 38, 41

(540)



(593) Obrazová

(111) 402754

(220) 19.12.2023

(320) 19.12.2023

(442) 06.03.2024

(151) 12.06.2024

(730) Loterie Korunka s.r.o., Politických vězňů 156/21, Beroun, Beroun-Centrum, 26601, CZ

(210) O-590275

(591) Barevná

(511) (9) hardware a software pro informační technologie a audiovizuální zařízení, zařízení a příslušenství na zpracování dat, platební terminály pro zprostředkování on-line plateb, software, elektronické terminály pro generování loterních lístků, počítačové terminály a hardware používaný při provozu loterních a herních systémů, software pro počítačové hry, elektronické hrací karty (elektronické stírací losy); (16) papír, lepenka, reklamní, propagační a užitkové výrobky z papíru určené pro propagaci, periodické i neperiodické publikace, tištěné informační, reklamní a

propagační materiály v rámci této třídy určené pro propagaci, tiskárenské výrobky a kartonážní výrobky, a to krabice, data a databáze na papírových nosičích, psací potřeby, kalendáře, diáře, školní potřeby, sázenky, sázkové tikety, vstupenky; (28) herní terminály, loterní videoterminály, elektronická zařízení pro hraní hazardních her, videoherní terminály, stírací losy pro loterijní hry; (35) inzertní, reklamní, propagační činnost, vydávání reklamních textů, pronájem reklamních ploch, reklamních bannerů a/nebo reklamních balonů, produkce reklamních klipů, marketing a řízení obchodní činnosti v oblasti hazardních her; (38) telekomunikační služby, mobilní telekomunikační služby, provozování mobilní telekomunikační sítě pro bezdrátový přenos hlasu a dat, služby mobilního připojení k síti internet včetně vysokorychlostního připojení a přenosu hlasové služby přes internetový protokol, peer-to-peer komunikace, služby instant messaging, osobní komunikační služby, služby elektronické pošty, sledování mobilních telefonů pomocí satelitních signálů a zjišťování polohy mobilních telefonů pomocí satelitních signálů, radio-paging, poskytování bezdrátového aplikačního protokolu (WAP), včetně služeb využívajících zabezpečeného komunikačního kanálu, hlasová pošta, služby v oblasti videokonferencí, videotelefonní služby, služby zprostředkování přístupu ke všem druhům datových a informačních sítí a internetu, služby textových a multimediálních zpráv, zajišťování a poskytování přístupu k telekomunikačním a komunikačním databázím, služby umožňující spotřebitelům stahovat digitální obsah prostřednictvím sítě a serveru do osobní databáze, provozování on-line komunikačních fór, přenos sportovních utkání; (41) provozování a organizování hazardních her v souladu s obecně závaznými právními předpisy prostřednictvím poboček sázkové kanceláře a dalších smluvně zavázaných prodejních míst a na internetu, včetně prodeje stíracích losů s možností výhry, provozování výherních i nevýherních hracích zařízení, služby vztahující se k hrám, sázení, hazardním hrám včetně hazardních her na dálku, loteriím, kasinům a ruletám v rámci této třídy, organizování sportovních sázek a číselných loterií, příjem sázek (služby bookmakerů), hraní o peníze, informace o možnostech rozptýlení, informace o možnostech zábavy, pořádání hazardních her, zábava, pobavení, provozování her on-line.

Třídy výrobků a služeb:

9, 16, 28, 35, 38, 41

(540)



(593) Obrazová

(111) 402755

(220) 19.12.2023

(320) 19.12.2023

(442) 06.03.2024

(151) 12.06.2024

(730) Loterie Korunka s.r.o., Politických vězňů 156/21, Beroun, Beroun-Centrum, 26601, CZ

(210) O-590276

(591) Barevná

(511) (9) hardware a software pro informační technologie a audiovizuální zařízení, zařízení a příslušenství na zpracování dat, platební terminály pro zprostředkování on-line plateb, software, elektronické terminály pro generování loterních lístků, počítačové terminály a hardware používaný při provozu loterních a herních systémů, software pro počítačové hry, elektronické hrací karty (elektronické stírací losy); (16) papír, lepenka, reklamní, propagační a užitkové výrobky z papíru určené pro propagaci, periodické i neperiodické publikace, tištěné informační, reklamní a propagační materiály v rámci této třídy určené pro propagaci, tiskárenské výrobky a kartonážní výrobky, a to krabice, data a databáze na papírových



nosičích, psací potřeby, kalendáře, diáře, školní potřeby, sázenky, sázkové tikety, vstupenky; (28) herní terminály, loterní videoterminály, elektronická zařízení pro hraní hazardních her, videoherní terminály, stírací losy pro loterijní hry; (35) inzertní, reklamní, propagační činnost, vydávání reklamních textů, pronájem reklamních ploch, reklamních bannerů a/nebo reklamních balonů, produkce reklamních klipů, marketing a řízení obchodní činnosti v oblasti hazardních her; (38) telekomunikační služby, mobilní telekomunikační služby, provozování mobilní telekomunikační sítě pro bezdrátový přenos hlasu a dat, služby mobilního připojení k síti internet včetně vysokorychlostního připojení a přenosu hlasové služby přes internetový protokol, peer-to-peer komunikace, služby instant messaging, osobní komunikační služby, služby elektronické pošty, sledování mobilních telefonů pomocí satelitních signálů a zjišťování polohy mobilních telefonů pomocí satelitních signálů, radio-paging, poskytování bezdrátového aplikačního protokolu (WAP), včetně služeb využívajících zabezpečeného komunikačního kanálu, hlasová pošta, služby v oblasti videokonferencí, videotelefonní služby, služby zprostředkování přístupu ke všem druhům datových a informačních sítí a internetu, služby textových a multimediálních zpráv, zajišťování a poskytování přístupu k telekomunikačním a komunikačním databázím, služby umožňující spotřebitelům stahovat digitální obsah prostřednictvím sítě a serveru do osobní databáze, provozování on-line komunikačních fór, přenos sportovních utkání; (41) provozování a organizování hazardních her v souladu s obecně závaznými právními předpisy prostřednictvím poboček sázkové kanceláře a dalších smluvně zavázaných prodejních míst a na internetu, včetně prodeje stíracích losů s možností výhry, provozování výherních i nevýherních hracích zařízení, služby vztahující se k hrám, sázení, hazardním hrám včetně hazardních her na dálku, loteriím, kasinům a ruletám v rámci této třídy, organizování sportovních sázek a číselných loterií, příjem sázek (služby bookmakerů), hraní o peníze, informace o možnostech rozptýlení, informace o možnostech zábavy, pořádání hazardních her, zábava, pobavení, provozování her on-line.

Třídy výrobků a služeb:  
9, 16, 28, 35, 38, 41

(540)



(593) Obrazová

(111) 402756

(220) 19.12.2023

(320) 19.12.2023

(442) 06.03.2024

(151) 12.06.2024

(730) Loterie Korunka s.r.o., Politických vězňů 156/21, Beroun, Beroun-Centrum, 26601, CZ

(210) O-590277

(591) Barevná

(511) (9) hardware a software pro informační technologie a audiovizuální zařízení, zařízení a příslušenství na zpracování dat, platební terminály pro zprostředkování on-line plateb, software, elektronické terminály pro generování loterních lístků, počítačové terminály a hardware používané při provozu loterních a herních systémů, software pro počítačové hry, elektronické hrací karty (elektronické stírací losy); (16) papír, lepenka, reklamní, propagační a užitkové výrobky z papíru určené pro propagaci, periodické i neperiodické publikace, tištěné informační, reklamní a propagační materiály v rámci této třídy určené pro propagaci, tiskárenské výrobky a kartonážní výrobky, a to krabice, data a databáze na papírových nosičích, psací potřeby, kalendáře, diáře, školní potřeby, sázenky, sázkové tikety, vstupenky; (28) herní terminály, loterní videoterminály, elektronická zařízení pro hraní hazardních her, videoherní terminály, stírací losy pro loterijní hry; (35) inzertní, reklamní, propagační činnost, vydávání

zařízení pro hraní hazardních her, videoherní terminály, stírací losy pro loterijní hry; (35) inzertní, reklamní, propagační činnost, vydávání reklamních textů, pronájem reklamních ploch, reklamních bannerů a/nebo reklamních balonů, produkce reklamních klipů, marketing a řízení obchodní činnosti v oblasti hazardních her; (38) telekomunikační služby, mobilní telekomunikační služby, provozování mobilní telekomunikační sítě pro bezdrátový přenos hlasu a dat, služby mobilního připojení k síti internet včetně vysokorychlostního připojení a přenosu hlasové služby přes internetový protokol, peer-to-peer komunikace, služby instant messaging, osobní komunikační služby, služby elektronické pošty, sledování mobilních telefonů pomocí satelitních signálů a zjišťování polohy mobilních telefonů pomocí satelitních signálů, radio-paging, poskytování bezdrátového aplikačního protokolu (WAP), včetně služeb využívajících zabezpečeného komunikačního kanálu, hlasová pošta, služby v oblasti videokonferencí, videotelefonní služby, služby zprostředkování přístupu ke všem druhům datových a informačních sítí a internetu, služby textových a multimediálních zpráv, zajišťování a poskytování přístupu k telekomunikačním a komunikačním databázím, služby umožňující spotřebitelům stahovat digitální obsah prostřednictvím sítě a serveru do osobní databáze, provozování on-line komunikačních fór, přenos sportovních utkání; (41) provozování a organizování hazardních her v souladu s obecně závaznými právními předpisy prostřednictvím poboček sázkové kanceláře a dalších smluvně zavázaných prodejních míst a na internetu, včetně prodeje stíracích losů s možností výhry, provozování výherních i nevýherních hracích zařízení, služby vztahující se k hrám, sázení, hazardním hrám včetně hazardních her na dálku, loteriím, kasinům a ruletám v rámci této třídy, organizování sportovních sázek a číselných loterií, příjem sázek (služby bookmakerů), hraní o peníze, informace o možnostech rozptýlení, informace o možnostech zábavy, pořádání hazardních her, zábava, pobavení, provozování her on-line.

Třídy výrobků a služeb:

9, 16, 28, 35, 38, 41

(540)



(593) Obrazová

(111) 402757

(220) 19.12.2023

(320) 19.12.2023

(442) 06.03.2024

(151) 12.06.2024

(730) Loterie Korunka s.r.o., Politických vězňů 156/21, Beroun, Beroun-Centrum, 26601, CZ

(210) O-590278

(591) Barevná

(511) (9) hardware a software pro informační technologie a audiovizuální zařízení, zařízení a příslušenství na zpracování dat, platební terminály pro zprostředkování on-line plateb, software, elektronické terminály pro generování loterních lístků, počítačové terminály a hardware používané při provozu loterních a herních systémů, software pro počítačové hry, elektronické hrací karty (elektronické stírací losy); (16) papír, lepenka, reklamní, propagační a užitkové výrobky z papíru určené pro propagaci, periodické i neperiodické publikace, tištěné informační, reklamní a propagační materiály v rámci této třídy určené pro propagaci, tiskárenské výrobky a kartonážní výrobky, a to krabice, data a databáze na papírových nosičích, psací potřeby, kalendáře, diáře, školní potřeby, sázenky, sázkové tikety, vstupenky; (28) herní terminály, loterní videoterminály, elektronická zařízení pro hraní hazardních her, videoherní terminály, stírací losy pro loterijní hry; (35) inzertní, reklamní, propagační činnost, vydávání

reklamních textů, pronájem reklamních ploch, reklamních bannerů a/nebo reklamních balonů, produkce reklamních klipů, marketing a řízení obchodní činnosti v oblasti hazardních her; (38) telekomunikační služby, mobilní telekomunikační služby, provozování mobilní telekomunikační sítě pro bezdrátový přenos hlasu a dat, služby mobilního připojení k síti internet včetně vysokorychlostního připojení a přenosu hlasové služby přes internetový protokol, peer-to-peer komunikace, služby instant messaging, osobní komunikační služby, služby elektronické pošty, sledování mobilních telefonů pomocí satelitních signálů a zjišťování polohy mobilních telefonů pomocí satelitních signálů, radio-paging, poskytování bezdrátového aplikačního protokolu (WAP), včetně služeb využívajících zabezpečeného komunikačního kanálu, hlasová pošta, služby v oblasti videokonferencí, videotelefonní služby, služby zprostředkování přístupu ke všem druhům datových a informačních sítí a internetu, služby textových a multimediálních zpráv, zajišťování a poskytování přístupu k telekomunikačním a komunikačním databázím, služby umožňující spotřebitelům stahovat digitální obsah prostřednictvím sítě a serveru do osobní databáze, provozování on-line komunikačních fór, přenos sportovních utkání; (41) provozování a organizování hazardních her v souladu s obecně závaznými právními předpisy prostřednictvím poboček sázkové kanceláře a dalších smluvně zavázaných prodejních míst a na internetu, včetně prodeje stíracích losů s možností výhry, provozování výherních i nevýherních hracích zařízení, služby vztahující se k hrám, sázení, hazardním hrám včetně hazardních her na dálku, loteriím, kasinům a ruletám v rámci této třídy, organizování sportovních sázek a číselných loterií, příjem sázek (služby bookmakerů), hraní o peníze, informace o možnostech rozptýlení, informace o možnostech zábavy, pořádání hazardních her, zábava, pobavení, provozování her on-line.

Třídy výrobků a služeb:

9, 16, 28, 35, 38, 41

(540)



(593) Obrazová

- (111) **402758**  
(220) 20.12.2023  
(320) 20.12.2023  
(442) 06.03.2024  
(151) 12.06.2024  
(730) **ZAVRZ s.r.o.**, U Pily 723, České Budějovice, České Budějovice 4, 37001, CZ  
(740) artpatent, advokátní kancelář s.r.o., Dukelských hrdinů 976/12, Praha 7, Holešovice, 17000  
(210) O-590288  
(511) (6) kovové kryty revizních šachet, revizní šachty z kovových materiálů, kovové kování pro brány, kovové brány a jejich části, vrata kovová a jejich části, kovové rámy na posuvné dveře, kovové brány posuvné, otočné a skládací, kovové kolejnice pro posuvná vrata, kovové kladky pro posuvné dveře, kovové zámky (s výjimkou elektrických), kovové kliky a madla dveří, kovové závěsy (panty); (19) nekovové kryty revizních šachet, revizní šachty z nekovových materiálů, nekovové dveře a vrata, nekovové posuvné dveře, nekovové kolejnice a příslušenství vratových systémů, nekovové válečky posuvných dveří; (37) instalace, zavádění a opravy revizních dvířek a revizních šachet; (42) technologické navrhování a vývoj posuvných vratových systémů, navrhování (průmyslový design).

Třídy výrobků a služeb:

6, 19, 37, 42

(540)

**ZAVRZ**

(592) Slovní

- (111) **402759**  
(220) 21.12.2023  
(320) 21.12.2023  
(442) 06.03.2024  
(151) 12.06.2024  
(730) **Valoa Strong s.r.o.**, č. p. 131, Modrá, 68706, CZ  
(740) Jindyne s.r.o., U Statku 77, Mnichovo Hradiště, Hněvousice, 29501  
(210) O-590349  
(591) Barevná  
(511) (9) audio a video záznamy, audio nahrávky, audioknihy, digitální fotografie (ke stažení), digitální knihy ke stažení z internetu, elektronické brožury ke stažení, elektronické časopisy, elektronické informační bulletiny ke stažení, elektronické knihy, elektronické knihy ke stažení, elektronické novinky ke stažení, elektronické publikace ke stažení, elektronické publikace ke stažení v podobě časopisu, elektronické publikace nahrané na počítačových médiích, elektronické publikace v oboru interaktivních technologií, elektronické zprávy ke stažení, instruktážní manuály v elektronické podobě, instruktážní příručky v elektronickém formátu, interaktivní elektronické publikace, knihy nahrané na discích, materiály pro vzdělávací kurzy ke stažení, média s možnostmi stažení, multimediální záznamy, nahraná videa, plánovače a organizéry s možností tisku ke stažení, počítačová dokumentace v elektronické podobě, podcasty, podcasty ke stažení, publikace (elektronické) s možností stažení, publikace ke stažení, šablony k tvorbě audiovizuálních prezentací ke stažení, školící příručky v podobě počítačových programů, stahovatelné elektronické publikace, stahovatelné publikace, týdenní publikace stahovatelné z internetu v elektronické podobě, video filmy, videocasty, videonahrávky ke stažení, videozáznamy, vzdělávací média s možností stažení, záznamy (zvukové záznamy), zvukové knihy, zvukové nahrávky ke stažení, zvukové zápisy; (16) tiskárenské výrobky, papírnické zboží a vzdělávací potřeby, tiskoviny; (35) pomoc v obchodní a podnikatelské činnosti, management a administrativní služby, obchodní analýzy, obchodní průzkum a obchodní informační služby, obchodní zprostředkování, služby v oblasti obchodních kontaktů, reklamní, marketingové a propagační služby, poradenství, konzultační a informační činnost týkající se uvedených služeb, poradenství, konzultační a informační činnost týkající se pomoci v obchodní a podnikatelské činnosti, managementu a administrativních služeb, poradenství, konzultační a informační činnost týkající se obchodních kontaktů, obchodního průzkumu a obchodních informačních služeb, poradenství, konzultační a informační činnost týkající se obchodního zprostředkování, poradenství, konzultační a informační činnost týkající se služeb v oblasti obchodních kontaktů, poradenství, konzultační a informační činnost týkající se reklamních, marketingových a propagačních služeb; (38) poskytování přístupu k obsahu, webovým stránkám a portálům, přenos zpráv a obrázků pomocí počítačů; (41) vzdělávací a školící služby, pořádání a vedení konferencí, poskytování online elektronických publikací (bez možnosti stažení), poskytování videí online bez možnosti stažení, předávání know-how (odborné vzdělávání), psaní textů (s výjimkou reklamních), vydávání textů (s výjimkou reklamních), poradenství, konzultační a informační činnost týkající se uvedených služeb, poradenství, konzultační a informační činnost týkající se vzdělávacích a školících služeb, poradenství, konzultační a informační činnost týkající se pořádání a vedení konferencí, poradenství, konzultační a informační činnost týkající se poskytování online elektronických publikací bez možnosti stažení, poradenství, konzultační a informační činnost týkající se poskytování videí online bez možnosti stažení, poradenství, konzultační a informační činnost týkající se předávání know-how (odborného vzdělávání), poradenství, konzultační a informační činnost týkající se psaní textů (s výjimkou reklamních), poradenství, konzultační a informační činnost týkající se vydávání textů (s výjimkou reklamních).

Třídy výrobků a služeb:

9, 16, 35, 38, 41

(540)



(593) Obrazová

(111) **402760**

(220) 22.12.2023

(320) 22.12.2023

(442) 06.03.2024

(151) 12.06.2024

(730) **3PO INVEST, s.r.o.**, Hôrky 146/32, Kláštor pod Znievom, 03843, SK

(740) **DANĚK & PARTNERS** Advokátní a patentová kancelář, Ing. Dr. Vilém Daněk Ph.D. LL.M., patentový zástupce, Vinohradská 403/17, Praha 2, Vinohrady, 12000

(210) O-590354

(511) (6) kovové autobusové zastávky, kovové stavební konstrukce, kovové garážové dveře, kovová vrata, železná vrata, kovové háčky na brány, klenby vyrobené z kovových materiálů, kovové konstrukce, kovová oplocení, kovová těsnící víčka, kovová hrazení, kovové závory, kovové žaluzie, kovové pruty, kovová okna, kovové nosníky, kovové články pro ploty, přenosné kovové stavby, kovové konstrukce, kovové plotové materiály, kovové sloupky plotů, kovové pletivo k oplocení, oplocení z běžných kovů, kovové závory na zamykání bran, hliník, prefabrikované kovové garáže, kovové navíjecí válce na garážová vrata, kovové přístřešky, kovová přístřešky ke skladování, přenosné kovové přístřešky, kovové přístřešky (stavební konstrukce), přístřešky vyrobené převážně z kovových materiálů, kovové altánky (konstrukce), závěsné kovové svorky, kovové háčky na zavěšení nádobí, kovové stropní závěsné kolejnice, kovové skříně na nářadí, prázdné, kovové schránky na nářadí, dveře (kovové), kovové dveřní kliky, dveřní kování, okenní kování, bezpečnostní kování, interiérové kování, zámky (kovové), a to visací a zadlabací, s výjimkou elektrických, cylindrické vložky, klíče, zavírače dveří (neelektrické), poštovní schránky (kovové), schránky (bezpečnostní), příruční pokladničky (kovové), schránky na klíče (kovové), dveřní a okenní zarážky (kovové), domovní čísla (kovová), stavěče dveří v rámci této třídy, bezpečnostní řetězy (kovové), čísla a písmena z obecných kovů, s výjimkou tiskařského písma, kroužky na klíče z obecných kovů, dveřní rámy (kovové), kovové dveřní uzávěry, s výjimkou elektrických, dveřní zástrčky, klepadla na dveře, vše z kovu, panty a závěsy (kovové), otevírače dveří s výjimkou elektrických, kabely kovové neelektrické, výplně dveří kovové, zámky pro brašny a tašky (kovové), kontejnerové zámky (kovové), dráty pro antény, neelektrické železné dráty, dráty z obecných kovů, spojky a přichytky kovové pro kabely a roury, stavební materiály kovové a kovové železářské zboží, a to panely, desky, pláty, folie, plechy, trubky, roury, potrubí, lišty, latě, sloupky, trámy, traverzy, příčky, překlady, tyče, výtuhy, výplně, dráty, pletiva, řetězy, háky, háčky, skoby, hřebíky, šrouby a matice, nýty, kroužky, kovové konstrukce stavební, včetně přenosných, formy na lisování plastů (kovové), obecné kovy a jejich slitiny, jako surový materiál nebo polotovary, a to alpaka (nové stříbro), bronz, cín, ferochrom (slitina železa a chrómu), feromolybden, ferosilicium, ferotitan, ferowolfram, hafnium (kov), germanium, glucinium, hořčík (magnesium), chrom, indium, kadmium, kobalt (surovina), limonit (železná ruda), měď, mosaz, nikl, niklová mosaz, niob, ocel, olovo, rudy kovové, rudy železné, tantal, titan, vanad, wolfram, zinek, zirkonium, železo, stavební kování, vložky kovové, podlahy a podlahové materiály kovové, dlažby, dláždění, dlaždice, obklady, obkladačky, obložení stěn a zdí, podlahové vlýsy, lišty a rohy pro lemování podlah, vše z kovu, prahy dveřní kovové, klenby, kovové krovky, střešní krytiny (kovové), stropní

desky (kovové), kovové konstrukce pro bazény, kovové konstrukce pro skleníky, kovové okenní rámy, kovová křídlová okna (vyhlídky), okenice (kovové), markýzy (kovové), okapní žlabky (kovové), okapové roury (kovové), rolety vnější (kovové), vnější i vnitřní žaluzie (kovové), balící fólie (kovové), barely (kovové), bedny (kovové), domovní zvonky (s výjimkou elektrických), dopravní značky (kovové), s výjimkou světelných a mechanických, držadla (kovová), kladky (kovové), jiné než pro stroje, kolečka pro nábytek (kovová), kování pro nábytek (kovové), kovové barely, kovové nádoby na skladování a přepravu, kovové nádoby na stlačený plyn nebo zkapaněný vzduch, krabice z obecných kovů, lešení (kovová), madla (kovová), mříže kovové, nábytkové kování (kovové), pouzdra z obecných kovů, schodiště kovová, schodišťové stupně (kovové), silniční svodidla (kovová), sochy a sošky z obecných kovů, tyče pro kovové zábradlí, zábradlí (kovová), jako části schodišť, žebříky (kovové), příruční pokladny bezpečnostní; (35) maloobchodní služby v oblasti zahradnických produktů, maloobchodní služby v oblasti zahradnického vybavení, velkoobchodní služby v souvislosti se zahradnickým náčiním, maloobchodní prodej zahradnických potřeb, velkoobchodní prodej zahradnických produktů, internetový obchod s výrobky výše uvedenými ve třídě 6, internetový marketing, poradenské služby v oblasti internetového marketingu, služby v oblasti obchodní správy vztahující se k internetovému prodeji, šíření reklamy prostřednictvím internetu, šíření reklamy pro třetí osoby prostřednictvím internetu, propagace zboží a služeb pro třetí osoby prostřednictvím internetu, poskytování zákaznických informací o produktech prostřednictvím internetu, obchodní informační služby dodávané online z počítačové databáze nebo z internetu, služby průzkumu trhu zaměřené na návyky v oblasti používání internetu, obchodní informační služby poskytované prostřednictvím globální počítačové sítě nebo internetu, on-line obchodování, při němž prodejce vystaví výrobky ke dražbě a nabídky se provádí prostřednictvím internetu, komerční informační kanceláře, obchodní nebo podnikatelský průzkum, hospodářské (ekonomické) prognózy, služby týkající se přemísťování provozů nebo podniků, marketingové studie, analýzy nákupních a velkoobchodních cen, průzkum trhu, průzkum veřejného mínění, statistické informace, styky s veřejností, účetnictví, revize účtů (audit), analýzy nákladů, oceňování obchodních podniků, provádění výpisů z účtů, dražby, personální poradenství, posuzování efektivnosti provozu a racionalizace práce, nábor zaměstnanců, psychologické testování pro výběr zaměstnanců, příprava a vyhotovení daňových priznání, příprava mezd a výplatních listin, zprostředkovatelná práce, služby reklamních agentur a propagace jako je zajišťování reklamy on-line v počítačové síti internet, rozhlasové reklamy, televizní reklamy, pronájem reklamní doby v komunikačních médiích, organizování komerčních nebo reklamních výstav a veletrhů, aktualizování a pronájem reklamních materiálů a reklamních ploch, inzerce poštou, předvádění zboží, služby modelek - předvádění pro reklamní účely a podporu prodeje, rozšiřování reklamních materiálů (letáků, prospektů, tisků, vzorků) zákazníkům, venkovní reklama, vydávání reklamních nebo náborových, propagačních a inzertních textů, vylepování plakátů, aranžování výkladů, obchodní vedení uměleckých agentur, obchodní správa hotelů pro třetí osoby, dovozní a vývozní kanceláře, sekretářské služby, vyřizování telefonních vzkazů a dotazů pro třetí osoby, těsnopis, stenografie, přepisování textů, psaní na stroji, zpracování textů, překlad a systemizace informací do počítačových databází, vedení kartoték a souborů v počítači, vyhledávání dat v počítačových souborech, kopírování nebo rozmnožování (reprodukce) dokumentů, dokladů, fotokopírování, zajišťování předplatného novin a časopisů, pronájem fotokopírovacích a kancelářských strojů a zařízení, pronájem prodejních automatů, dodavatelské služby pro třetí osoby (nákup výrobků a služeb pro jiné podniky); (37) výstavba, poradenské služby ve stavebnictví, hydroizolace (stavebnictví), stavebnictví a demolice staveb, instalace dveří a oken, stavební poradenství, informace o opravách, izolace budov, izolace střeš, klempířství, instalace kuchyňského zařízení, malba a nátěr interiérů a exteriérů, montáž lešení, zednické služby, zednictví, pokrývačské služby, instalace a opravy poplaňných zařízení proti vloupání, pronájem stavebních strojů a zařízení, výstavba a opravy skládů, betonování, renovace betonu, stávková stavba domů, montáž prefabrikovaných stavebních prvků, stavební dozor, instalace, údržba a opravy strojů, izolace a těsnění budov, služby broušení, opravy a údržba zahradnického nářadí, oplechování dveří, údržba a opravy trezorů, stavebnictví - provádění staveb včetně jejich změn, udržovacích prací na nich a jejich odstraňování, opravy staveb, restaurování objektů, instalační služby polotovarů a stavebních dílců ve stavebnictví, montování staveb a interiérů, stavebnictví - realizace staveb, rekonstrukce a přestavby budov, stavební poradenství při vybavení, zařízení domů či bytů a jejich stavebních úpravách, stavební dozor, stavební poradenství při stavbách, rekonstrukcích rodinných domů a panelových domů, topenářské, vodoinstalátorské a služby spočívající v montáži, opravách,

revizi, rekonstrukci a periodických zkouškách a zkouškách vyhrazených tlakových a topných zařízení, montáž, opravy, revize a zkoušky vyhrazených topných elektrických a plynových zařízení, odstraňování vodních usazenin z topných soustav a chladicích zařízení, zámečnictví (opravy), montáž a oprava elektrických zařízení, instalace a opravy elektronických strojů a přístrojů, kominické služby, oprava a montáž měřidel, montážně stavební práce, stavební řemeslné a údržbářské práce, zejména malířské, lakýrnické a tapetářské, kladení podlah, instalace ve stavebnictví, revize zařízení, stavební sanace, montáž a opravy výtahů, instalace a opravy telefonů, čištění fasád, vnějších povrchů a ploch i interiérů budov, čištění komínů, čištění oken, čištění ulic, provozování a služby autoopraven a autoservisu, jako jsou údržba a opravy motorových vozidel, antikoroziní nátěry pro vozidla, čištění, leštění a mytí automobilů a jiných dopravních prostředků, obnova použitých nebo částečně zničených motorů a strojů, vulkanizace a protektorování pneumatik, pronájem a půjčování stavebních, dopravních a dalších strojů, jako jsou bagry, rypadla, buldozery, jeřáby, silniční zametací stroje, čističí stroje, opravy pump a čerpadel, deratizace, dezinfekce, hubení škůdců (ne pro zemědělské účely), asfaltování, cestářství (dláždění), důlní těžba, hornictví, povrchová těžba, vrtání studní, služby prádelen a mandlů jako je čištění, praní, žehlení a mandlování šatstva, chemické čištění, údržba, čištění a opravy kožesín, kůže a oděvů z nich, opravy šatstva a obuvi, restaurování nábytku, umělecké truhlářství (opravy), čalounění a čalounické opravy, lakování, glazurování, pískování (čištění), opravy fotografických přístrojů, opravy hodin, ostření a broušení nožů, opravy deštníků.

Třídy výrobků a služeb:  
6, 35, 37

(540) **Always ON with GARDEON**

(592) Slovní

(111) **402761**

(220) 22.12.2023

(320) 22.12.2023

(442) 06.03.2024

(151) 12.06.2024

(730) **3PO INVEST, s.r.o.**, Hórky 146/32, Kláštor pod Znievom, 03843, SK

(740) **DANĚK & PARTNERS** Advokátní a patentová kancelář, Ing. Dr. Vilém Daněk Ph.D. LL.M., patentový zástupce, Vinohradská 403/17, Praha 2, Vinohrady, 12000

(210) O-590355

(591) Barevná

(511) (6) kovové autobusové zastávky, kovové stavební konstrukce, kovové garážové dveře, kovová vrata, železná vrata, kovové háčky na brány, klenby vyrobené z kovových materiálů, kovové konstrukce, kovová oplocení, kovová těsnící víčka, kovová hrazení, kovové závory, kovové žaluzie, kovové pruty, kovová okna, kovové nosníky, kovové články pro ploty, přenosné kovové stavby, kovové konstrukce, kovové plotové materiály, kovové sloupky plotů, kovové pletivo k oplocení, oplocení z běžných kovů, kovové závory na zamykání bran, hliník, prefabrikované kovové garáže, kovové navíjecí válce na garážová vrata, kovové přístřešky, kovová přístřešky ke skladování, přenosné kovové přístřešky, kovové přístřešky (stavební konstrukce), přístřešky vyrobené převážně z kovových materiálů, kovové altánky (konstrukce), závěsné kovové svorky, kovové háčky na zavěšení nádobí, kovové stropní závěsné kolejničky, kovové skříně na nářadí, prázdné, kovové schránky na nářadí, dveře (kovové), kovové dveřní kliky, dveřní kování, okenní kování, bezpečnostní kování, interiérové kování, zámky (kovové), a to visací a zadlabací, s výjimkou elektrických, cylindrické vložky, klíče, zavírače dveří (neelektrické), poštovní schránky (kovové), schránky (bezpečnostní), příruční pokladničky (kovové), schránky na klíče (kovové), dveřní a okenní zarážky (kovové), domovní čísla (kovová), stavěče dveří v rámci této třídy, bezpečnostní řetězy (kovové), čísla a písmena z obecných kovů, s výjimkou tiskařského písma, kroužky na klíče z obecných kovů, dveřní rámy (kovové), kovové dveřní uzávěry, s výjimkou elektrických, dveřní zástrčky, klepadla na dveře, vše z kovu, panty a závěsy (kovové), otevírače dveří s výjimkou elektrických, kabely kovové neelektrické, výplně dveří kovové, zámky pro brašny a tašky (kovové), kontejnerové zámky (kovové), dráty pro antény, neelektrické železné dráty, dráty z obecných kovů, spojky a přichytky kovové pro kabely a roury, stavební materiály kovové a kovové železářské zboží, a to panely, desky, pláty, folie, plechy, trubky, roury, potrubí, lišty, latě, sloupy, trámy, traverzy, příčky, překlady, tyče, výztuhy, výplně, dráty, pletiva, řetězy, háky, háčky, skoby, hřebíky, šrouby a matice, nýty, kroužky, kovové konstrukce stavební, včetně přenosných, formy na lisování plastů (kovové), obecné kovy a jejich slitiny, jako surový materiál nebo polotovary, a to alpaka (nové

stříbro), bronz, cín, ferochrom (slitina železa a chrómu), feromolybden, ferossilicium, ferotitan, ferowolfram, hafnium (kov), germanium, glucinium, hořčík (magnesium), chrom, indium, kadmium, kobalt (surovina), limonit (železná ruda), měď, mosaz, nikl, niklová mosaz, niob, ocel, olovo, rudy kovové, rudy železné, tantal, titan, vanad, wolfram, zinek, zirkonium, železo, stavební kování, vložky kovové, podlahy a podlahové materiály kovové, dlažby, dláždění, dlaždice, obklady, obkladačky, obložení stěn a zdí, podlahové vlasy, lišty a rohy pro lemování podlah, vše z kovu, prahy dveřní kovové, klenby, kovové krovky, střešní krytiny (kovové), stropní desky (kovové), kovové konstrukce pro bazény, kovové konstrukce pro skleniky, kovové okenní rámy, kovová křídlová okna (vyhlídky), okenice (kovové), markýzy (kovové), okapní žlaby (kovové), okapové roury (kovové), rolety vnější (kovové), vnější i vnitřní žaluzie (kovové), balící fólie (kovové), barely (kovové), bedny (kovové), domovní zvonky (s výjimkou elektrických), dopravní značky (kovové), s výjimkou světelných a mechanických, držadla (kovová), kladky (kovové), jiné než pro stroje, kolečka pro nábytek (kovová), kování pro nábytek (kovové), kovové barely, kovové nádoby na skladování a přepravu, kovové nádoby na stlačený plyn nebo zkapalněný vzduch, krabice z obecných kovů, lešení (kovová), madla (kovová), mříže kovové, nábytkové kování (kovové), pouzdra z obecných kovů, schodiště kovová, schodišťové stupně (kovové), silniční svodidla (kovová), sochy a sošky z obecných kovů, tyče pro kovové zábradlí, zábradlí (kovová), jako části schodišť, žebříky (kovové), příruční pokladny bezpečnostní; (35) maloobchodní služby v oblasti zahradnických produktů, maloobchodní služby v oblasti zahradnického vybavení, velkoobchodní služby v souvislosti se zahradnickým náčiním, maloobchodní prodej zahradnických potřeb, velkoobchodní prodej zahradnických produktů, internetový obchod s výrobky výše uvedenými ve třídě 6, internetový marketing, poradenské služby v oblasti internetového marketingu, služby v oblasti obchodní správy vztahující se k internetovému prodeji, šíření reklamy prostřednictvím internetu, šíření reklamy pro třetí osoby prostřednictvím internetu, propagace zboží a služeb pro třetí osoby prostřednictvím internetu, poskytování zákaznických informací o produktech prostřednictvím internetu, obchodní informační služby dodávané online z počítačové databáze nebo z internetu, služby průzkumu trhu zaměřené na návyky v oblasti používání internetu, obchodní informační služby poskytované prostřednictvím globální počítačové sítě nebo internetu, on-line obchodování, při němž prodejce vystaví výrobky ke dražbě a nabídky se provádí prostřednictvím internetu, komerční informační kanceláře, obchodní nebo podnikatelský průzkum, hospodářské (ekonomické) prognózy, služby týkající se přemísťování provozů nebo podniků, marketingové studie, analýzy nákupních a velkoobchodních cen, průzkum trhu, průzkum veřejného mínění, statistické informace, styky s veřejností, účetnictví, revize účtů (audit), analýzy nákladů, oceňování obchodních podniků, provádění výpisů z účtů, dražby, personální poradenství, posuzování efektivity provozu a racionalizace práce, nábor zaměstnanců, psychologické testování pro výběr zaměstnanců, příprava a vyhotovení daňových příznání, příprava mezd a výplatních listin, zprostředkovatelské práce, služby reklamních agentur a propagace jako je zajišťování reklamy on-line v počítačové síti internet, rozhlasové reklamy, televizní reklamy, pronájem reklamní doby v komunikačních médiích, organizování komerčních nebo reklamních výstav a veletrhů, aktualizování a pronájem reklamních materiálů a reklamních ploch, inzerce poštou, předvádění zboží, služby modelek - předvádění pro reklamní účely a podporu prodeje, rozšiřování reklamních materiálů (letáků, prospektů, tisků, vzorků) zákazníkům, venkovní reklama, vydávání reklamních nebo náborových, propagačních a inzertních textů, vylepování plakátů, aranžování výkladů, obchodní vedení uměleckých agentur, obchodní správa hotelů pro třetí osoby, dovozní a vývozní kanceláře, sekretářské služby, vyřizování telefonních vzkazů a dotazů pro třetí osoby, těsnopis, stenografie, přepisování textů, psaní na stroji, zpracování textů, překlad a systemizace informací do počítačových databází, vedení kartoték a souborů v počítači, vyhledávání dat v počítačových souborech, kopírování nebo rozmnožování (reprodukce) dokumentů, dokladů, fotokopírování, zajišťování předplatného novin a časopisů, pronájem fotokopírovacích a kancelářských strojů a zařízení, pronájem prodejních automatů, dodavatelské služby pro třetí osoby (nákup výrobků a služeb pro jiné podniky); (37) výstavba, poradenské služby ve stavebnictví, hydroizolace (stavebnictví), stavebnictví a demolice staveb, instalace dveří a oken, stavební poradenství, informace o opravách, izolace budov, izolace střeš, klempířství, instalace kuchyňského zařízení, malba a nátěr interiérů a exteriérů, montáž lešení, zednické služby, zednictví, pokrývačské služby, instalace a opravy poplašných zařízení proti vloupání, pronájem stavebních strojů a zařízení, výstavba a opravy skladů, betonování, renovace betonu, zakázková stavba domů, montáž prefabrikovaných stavebních prvků, stavební dozor, instalace, údržba a opravy strojů, izolace a těsnění budov,

služby broušení, opravy a údržba zahradnického nářadí, oplechování dveří, údržba a opravy trezorů, stavebnictví - provádění staveb včetně jejich změn, údržbovacích prací na nich a jejich odstraňování, opravy staveb, restaurování objektů, instalační služby polotovarů a stavebních dílců ve stavebnictví, montování staveb a interiérů, stavebnictví - realizace staveb, rekonstrukce a přestavby budov, stavební poradenství při vybavování, zařizování domů či bytů a jejich stavebních úpravách, stavební dozor, stavební poradenství při stavbách, rekonstrukcích rodinných domů a panelových domů, topenářské, vodoinstalační a služby spočívající v montáži, opravách, revizích, rekonstrukci a periodických zkouškách a zkouškách vyhrazených tlakových a topných zařízení, montáž, opravy, revize a zkoušky vyhrazených topných elektrických a plynových zařízení, odstraňování vodních usazenin z topných soustav a chladicích zařízení, zámečnictví (opravy), montáž a oprava elektrických zařízení, instalace a opravy elektronických strojů a přístrojů, kominické služby, oprava a montáž měřidel, montážně stavební práce, stavební řemeslné a údržbářské práce, zejména malířské, lakýrnické a tapetářské, kladení podlah, instalace ve stavebnictví, revize zařízení, stavební sanace, montáž a opravy výtahů, instalace a opravy telefonů, čištění fasád, vnějších povrchů a ploch i interiérů budov, čištění komínů, čištění oken, čištění ulic, provozování a služby autoopraven a autoservisu, jako jsou údržba a opravy motorových vozidel, antikoroziní nátěry pro vozidla, čištění, leštění a mytí automobilů a jiných dopravních prostředků, obnova použitých nebo částečně zničených motorů a strojů, vulkanizace a protektorování pneumatik, pronájem a půjčování stavebních, dopravních a dalších strojů, jako jsou bagry, rypadla, buldozery, jeřáby, silniční zametací stroje, čisticí stroje, opravy pump a čerpadel, deratizace, dezinfekce, hubení škůdců (ne pro zemědělské účely), asfaltování, cestářství (dláždění), důlní těžba, hornictví, povrchová těžba, vrtání studní, služby prádelny a mandlů jako je čištění, praní, žehlení a mandlování šatstva, chemické čištění, údržba, čištění a opravy kožešin, kůže a oděvů z nich, opravy šatstva a obuvi, restaurování nábytku, umělecké truhlářství (opravy), čalounění a čalounické opravy, lakování, glazurování, pískování (čištění), opravy fotografických přístrojů, opravy hodin, ostření a broušení nožů, opravy deštníků.

Třídy výrobků a služeb:  
6, 35, 37

(540)

**ALWAYS**  
**ON**  
**WITH**  
**GARDEON**

(593) Obrazová

(111) **402762**

(220) 22.12.2023

(320) 22.12.2023

(442) 06.03.2024

(151) 12.06.2024

(730) **3PO INVEST, s.r.o.**, Hörky 146/32, Kláštor pod Znievom, 03843, SK

(740) **DANĚK & PARTNERS** Advokátní a patentová kancelář, Ing. Dr. Vilém Daněk Ph.D. LL.M., patentový zástupce, Vinohradská 403/17, Praha 2, Vinohrady, 12000

(210) O-590356

(511) (6) kovové autobusové zastávky, kovové stavební konstrukce, kovové garážové dveře, kovová vrata, železná vrata, kovové háčky na brány, klenby vyrobené z kovových materiálů, kovové konstrukce, kovová oplocení, kovová těsnící víčka, kovová hrazení, kovové závory, kovové žaluzie, kovové pruty, kovová okna, kovové nosníky, kovové články pro ploty, přenosné kovové stavby, kovové konstrukce, kovové plotové materiály, kovové sloupky plotů, kovové pletivo k oplocení, oplocení z běžných kovů, kovové závory na zamykání bran, hliník, prefabrikované kovové garáže,

kovové navíjecí válce na garážová vrata, kovové přístřešky, kovová přístřešky ke skladování, přenosné kovové přístřešky, kovové přístřešky (stavební konstrukce), přístřešky vyrobené převážně z kovových materiálů, kovové altánky (konstrukce), závěsné kovové svorky, kovové háčky na zavěšení nádobí, kovové stropní závěsné kolejnice, kovové skříně na nářadí, frázidlo, kovové schránky na nářadí, dveře (kovové), kovové dveřní kliky, dveřní kování, okenní kování, bezpečnostní kování, interiérové kování, zámky (kovové), a to visací a zadlabací, s výjimkou elektrických, cylindrické vložky, klíče, zavírače dveří (neelektrické), poštovní schránky (kovové), schránky (bezpečnostní), příruční pokladničky (kovové), schránky na klíče (kovové), dveřní a okenní zarážky (kovové), domovní čísla (kovová), stavěče dveří v rámci této třídy, bezpečnostní řetězy (kovové), čísla a písmena z obecných kovů, s výjimkou tiskařského písma, kroužky na klíče z obecných kovů, dveřní rámy (kovové), kovové dveřní uzávěry, s výjimkou elektrických, dveřní zástrčky, klepadla na dveře, vše z kovu, panty a závěsy (kovové), otevírače dveří s výjimkou elektrických, kabely kovové neelektrické, výplně dveří kovové, zámky pro brašny a tašky (kovové), kontejnerové zámky (kovové), dráty pro antény, neelektrické železné dráty, dráty z obecných kovů, spojky a příchytky kovové pro kabely a roury, stavební materiály kovové a kovové železářské zboží, a to panely, desky, pláty, folie, plechy, trubky, roury, potrubí, lišty, latě, sloupky, trámy, traverzy, příčky, překlady, tyče, výtuhy, výplně, dráty, pletiva, řetězy, háky, háčky, skoby, hřebíky, šrouby a matice, nýty, kroužky, kovové konstrukce stavební, včetně přenosných, formy na lisování plastů (kovové), obecné kovy a jejich slitiny, jako surový materiál nebo polotovary, a to alpaka (nové stříbro), bronz, cín, ferochrom (slitina železa a chromu), feromolybden, ferrosilicium, ferrotitan, ferowolfram, hafnium (kov), germanium, glucinium, hořčík (magnesium), chrom, indium, kadmium, kobalt (surovina), limonit (železná ruda), měď, mosaz, nikl, niklová mosaz, niob, ocel, olovo, rudy kovové, rudy železné, tantal, titan, vanad, wolfram, zinek, zirkonium, železo, stavební kování, vložky kovové, podlahy a podlahové materiály kovové, dlažby, dláždění, dlaždice, obklady, obkladačky, obložení stěn a zdí, podlahové vlysy, lišty a rohy pro lemování podlah, vše z kovu, prahy dveřní kovové, klenby, kovové krovky, střešní krytiny (kovové), stropní desky (kovové), kovové konstrukce pro bazény, kovové konstrukce pro skleníky, kovové okenní rámy, kovová křídlová okna (vyhlídky), okénice (kovové), markýzy (kovové), okapní žlaby (kovové), okapové roury (kovové), rolety vnější (kovové), vnější i vnitřní žaluzie (kovové), balící fólie (kovové), barely (kovové), bedny (kovové), domovní zvonky (s výjimkou elektrických), dopravní značky (kovové), s výjimkou světelných a mechanických, držadla (kovová), kladky (kovové), jiné než pro stroje, kolečka pro nábytek (kovová), kování pro nábytek (kovové), kovové barely, kovové nádoby na skladování a přepravu, kovové nádoby na stlačený plyn nebo zkapalněný vzduch, krabice z obecných kovů, lešení (kovová), madla (kovová), mřížky kovové, nábytkové kování (kovové), pouzdra z obecných kovů, schodiště kovová, schodišťové stupně (kovové), silniční svodidla (kovová), sochy a sošky z obecných kovů, tyče pro kovové zábradlí, zábradlí (kovová), jako části schodišť, žebříky (kovové), příruční pokladny bezpečnostní; (35) maloobchodní služby v oblasti zahradnických produktů, maloobchodní služby v oblasti zahradnického vybavení, velkoobchodní služby v souvislosti se zahradnickým náčiním, maloobchodní prodej zahradnických potřeb, velkoobchodní prodej zahradnických produktů, internetový obchod s výrobky výše uvedenými ve třídě 6, internetový marketing, poradenské služby v oblasti internetového marketingu, služby v oblasti obchodní správy vztahující se k internetovému prodeji, šíření reklamy prostřednictvím internetu, šíření reklamy pro třetí osoby prostřednictvím internetu, propagace zboží a služeb pro třetí osoby prostřednictvím internetu, poskytování zákaznických informací o produktech prostřednictvím internetu, obchodní informační služby dodávané online z počítačové databáze nebo z internetu, služby průzkumu trhu zaměřené na návyky v oblasti používání internetu, obchodní informační služby poskytované prostřednictvím globální počítačové sítě nebo internetu, on-line obchodování, při němž prodejce vystaví výrobky ke dražbě a nabídky se provádí prostřednictvím internetu, komerční informační kanceláře, obchodní nebo podnikatelský průzkum, hospodářské (ekonomické) prognózy, služby týkající se přemísťování provozů nebo podniků, marketingové studie, analýzy nákupních a velkoobchodních cen, průzkum trhu, průzkum veřejného mínění, statistické informace, styky s veřejností, účetnictví, revize účtů (audit), analýzy nákladů, oceňování obchodních podniků, provádění výpisů z účtů, dražby, personální poradenství, posuzování efektivnosti provozu a racionalizace práce, nábor zaměstnanců, psychologické testování pro výběr zaměstnanců, příprava a vyhotovení daňových priznání, příprava mezd a výplatních listin, zprostředkovatelná práce, služby reklamních agentur a propagace jako je zajišťování reklamy on-line v počítačové síti internet, rozhlasové reklamy, televizní reklamy, pronájem reklamní doby v komunikačních médiích,

organizování komerčních nebo reklamních výstav a veletrhů, aktualizování a pronájem reklamních materiálů a reklamních ploch, inzerce poštou, předvádění zboží, služby modelek - předvádění pro reklamní účely a podporu prodeje, rozšiřování reklamních materiálů (letáků, prospektů, tisků, vzorků) zákazníkům, venkovní reklama, vydávání reklamních nebo náborových, propagačních a inzertních textů, vylepování plakátů, aranžování výkladů, obchodní vedení uměleckých agentur, obchodní správa hotelů pro třetí osoby, dovozní a vývozní kanceláře, sekretářské služby, vyřizování telefonních vzkazů a dotazů pro třetí osoby, těsnopis, stenografie, přepisování textů, psaní na stroji, zpracování textů, překlad a systemizace informací do počítačových databází, vedení kartoték a souborů v počítači, vyhledávání dat v počítačových souborech, kopírování nebo rozmnožování (reprodukce) dokumentů, dokladů, fotokopírování, zajišťování předplatného novin a časopisů, pronájem fotokopírovacích a kancelářských strojů a zařízení, pronájem prodejních automatů, dodavatelské služby pro třetí osoby (nákup výrobků a služeb pro jiné podniky); (37) výstavba, poradenské služby ve stavebnictví, hydroizolace (stavebnictví), stavebnictví a demolice staveb, instalace dveří a oken, stavební poradenství, informace o opravách, izolace budov, izolace střeš, klempířství, instalace kuchyňského zařízení, malba a nátěr interiérů a exteriérů, montáž lešení, zednické služby, zednictví, pokrývačské služby, instalace a opravy poplašných zařízení proti vloupání, pronájem stavebních strojů a zařízení, výstavba a opravy skladů, betonování, rovnace betonu, zakázková stavba domů, montáž prefabrikovaných stavebních prvků, stavební dozor, instalace, údržba a opravy strojů, izolace a těsnění budov, služby broušení, opravy a údržba zahradnického nářadí, oplechování dveří, údržba a opravy trezorů, stavebnictví - provádění staveb včetně jejich změn, udržovacích prací na nich a jejich odstraňování, opravy staveb, restaurování objektů, instalační služby polotovarů a stavebních dílců ve stavebnictví, montování staveb a interiérů, stavebnictví - realizace staveb, rekonstrukce a přestavby budov, stavební poradenství při vybavování, zařizování domů či bytů a jejich stavebních úpravách, stavební dozor, stavební poradenství při stavbách, rekonstrukcích rodinných domů a panelových domů, topenářské, vodoinstalatérské a služby spočívající v montáži, opravách, revizích, rekonstrukci a periodických zkouškách a zkouškách vyhrazených tlakových a topných zařízení, montáž, opravy, revize a zkoušky vyhrazených topných elektrických a plynových zařízení, odstraňování vodních usazenin z topných soustav a chladicích zařízení, zámečnictví (opravy), montáž a oprava elektrických zařízení, instalace a opravy elektronických strojů a přístrojů, kominické služby, oprava a montáž měřidel, montážně stavební práce, stavební řemeslné a údržbářské práce, zejména malířské, lakýrnické a tapetářské, kladení podlah, instalace ve stavebnictví, revize zařízení, stavební sanace, montáž a opravy výtahů, instalace a opravy telefonů, čištění fasád, vnějších povrchů a ploch i interiérů budov, čištění komínů, čištění oken, čištění ulic, provozování a služby autoopraven a autoservisu, jako jsou údržba a opravy motorových vozidel, antikoroziní nátěry pro vozidla, čištění, leštění a mytí automobilů a jiných dopravních prostředků, obnova použitých nebo částečně zničených motorů a strojů, vulkanizace a protektorování pneumatik, pronájem a půjčování stavebních, dopravních a dalších strojů, jako jsou bagry, rypadla, buldozery, jeřáby, silniční zametací stroje, čističí stroje, opravy pump a čerpadel, deratizace, dezinfekce, hubení škůdců (ne pro zemědělské účely), asfaltování, cestářství (dláždění), důlní těžba, hornictví, povrchová těžba, vrtání studní, služby prádelny a mandlů jako je čištění, praní, žehlení a mandlování šatstva, chemické čištění, údržba, čištění a opravy kožesín, kůže a oděvů z nich, opravy šatstva a obuvi, restaurování nábytku, umělecké truhlářství (opravy), čalounění a čalounické opravy, lakování, glazurování, pískování (čištění), opravy fotografických přístrojů, opravy hodin, ostření a broušení nožů, opravy deštníků.

Třídy výrobků a služeb:  
6, 35, 37

(540) **GARDEON, always ON!**

(592) Slovní

(111) **402763**

(220) 22.12.2023

(320) 22.12.2023

(442) 06.03.2024

(151) 12.06.2024

(730) **Drdová Lucie**, Renneská třída 418/43, Brno, Štýřice, 63900, CZ

(210) O-590371

(511) (35) kancelářské a administrativní služby, administrativní služby poskytované hotely, služby zprostředkování administrativních zaměstnání, aktualizace reklamních materiálů a textů, analýzy nákladů a cen, cílené

zasílání reklamních materiálů, cílený marketing, externí správa společnosti, fakturace, grafická úprava pro reklamní účely, marketing, propagační marketing, produktový marketing, finanční marketing, digitální marketing, přímý marketing, partnerský marketing, internetový marketing, referenční marketing, marketingové prognózy, marketingové informace, marketingové služby v oblasti cestování, reklama v oblasti cestovního ruchu a cestování, inzerce pro nábor zaměstnanců, vývoj reklamních konceptů, obchodní průzkum, obchodní správa licencí k výrobkům a službám jiných osob, obchodní zprostředkovatelské služby, reklama on-line, on-line reklama prostřednictvím počítačových komunikačních sítí, plánování schůzek (kancelářské práce), podpora prodeje jiných osob, poradenství ohledně vyhledávání sponzorů, reklamní a propagační služby a související poradenství, poradenství v oboru řízení obchodní činnosti, poradenství pro styk s veřejností, poradenství týkající se komunikačních strategií v oblasti vztahů s veřejností, marketingové poradenství, poradenství v obchodním marketingu, poradenství v oblasti marketingového řízení, poradenství v oblasti obchodní propagace, poradenství v oboru přímého marketingu, obchodní poradenství v oblasti propagační činnosti, poradenství ohledně organizování propagačních kampaní pro firmy, poradenství v oblasti komunikační strategie v reklamě, poradenství v oblasti demografie pro marketingové účely, poradenství týkající se analýzy nákupních zvyklostí spotřebitelů, obchodní poradenství vztahující se ke konzultacím v oboru marketingového řízení, poradenství v oblasti výměnného obchodu, poradenství ohledně kalkulace prodejních objednávek, pomoc v obchodní a podnikatelské činnosti, management a poradenství v oblasti auditů, poradenství týkající se daňového účetnictví, obchodní poradenství vztahující se k účetnictví, poradenství a informace v oblasti účetnictví, zpracování, systematizace a správa dat, řízení lidských zdrojů a náborové služby, obchodní konzultační a poradenské služby, obchodní analýzy, informační služby a průzkumy trhu, pořádání a vedení dražeb, pořádání obchodních prezentací nebo předváděcích akcí, pořádání interaktivních virtuálních aukcí, pořádání expozic pro obchodní a/nebo reklamní účely, pořádání výstav a veletrhů pro obchodní a/nebo reklamní účely, pořádání prezentací pro reklamní účely, pořádání soutěží pro reklamní účely, pořádání a vedení obchodních setkání, pořádání a vedení náborových veletrhů, příprava a pořádání propagačních a/nebo reklamních akcí, příprava a pořádání marketingových akcí, propagace obchodních veletrhů, pořádání propagačních akcí pomocí audiovizuálních médií, poskytování reklamních informací, poskytování informací o obchodních kontaktech, poskytování informací o podnikových a obchodních kontaktech prostřednictvím internetu, poskytování obchodních informací, obchodní prezentace (zajišťování), prezentace zboží a služeb, prezentace zboží k propagačním účelům, prezentace fotografického vybavení pro reklamní účely, prezentace výrobků v komunikačních médiích pro účely maloobchodu, příprava a prezentace audiovizuálních ukázek pro reklamní účely, prezentace firem na internetu a v jiných médiích, prezentace společností a jejich zboží a služeb na internetu, obchodní nebo podnikatelské poradenství (profesionální -), profilování spotřebitelů na obchodní nebo marketingové aktivity, pronájem reklamních billboardů, pronájem prodejních stánků, pronájem reklamního času v kinech, pronájem reklamního času v komunikačních médiích, pronájem reklamního prostoru, času a materiálů, zprostředkovatelské služby v oblasti pronájmu reklamního času a prostoru, pronájem reklamních ploch, předvádění a vystavování zboží, přepis rozhovorů (pro úřední účely), příprava a vyhotovení daňového přiznání a poradenské služby, počítačová příprava výplatních listin, příprava mezd a výplatních listin, psaní reklamních textů, psaní scénářů pro reklamní účely, psaní životopisů pro druhé, bannerová reklama, televizní reklama, reklama (příprava), venkovní reklama, filmová reklama, rozhlasová reklama, reaktivní (ohlasová) reklama, obchodní propagace, reklama na elektronických reklamních tabulích, reklama formou platby za kliknutí (PPC), reklama týkající se dopravy a doručování, reklama v periodikách, brožurách a novinách, reklama na internetu pro třetí osoby, reklama prostřednictvím všech veřejných komunikačních prostředků, řízení obchodní činnosti, řízení obchodní činnosti hotelů, řízení obchodní činnosti bavičů, obchodní administrativní, sestavování katalogů informací pro obchodní či reklamní účely, sestavování statistik, sjednávání obchodních smluv pro třetí strany, služby pro maloobchod nebo velkoobchod s farmaceutickými, veterinárními a sanitárními přípravky a zdravotnickým materiálem, služby spojené s podáváním daňových přiznání, telefonní informační služby, obchodní lobbistické služby, subdodavatelské služby (pomoc v obchodní činnosti), distribuce reklamních materiálů, pronájem propagačních materiálů, distribuce reklamních materiálů poštou, výroba vizuálních reklamních materiálů, vydávání reklamních materiálů on-line, vydávání reklamních materiálů a textů, navrhování, sestavování a výroba reklamních materiálů, šíření reklamních, marketingových a propagačních materiálů, šíření reklamních materiálů na veřejných prostranstvích,

účetnictví, vedení počítačové evidence, vyhledávání sponzorů, vydávání inzertních textů, výroba reklamních filmů, propagace série filmů pro třetí osoby, on-line maloobchodní služby v oblasti nahrané hudby a nahraných filmů s možností stažení, zpracování textu, zprostředkování obchodních informací, zprostředkování obchodů v oblasti propojení možných soukromých investorů s podnikateli, kteří potřebují financování, zprostředkování propagace, zprostředkování reklamy, zprostředkování zaměstnání, služby hotelového managementu (pro třetí osoby), pomoc při řízení obchodní činnosti, poradenství v oblasti komunikačních strategií v reklamě, pořádání módních přehlídek pro reklamní účely, poskytování informací o obchodních kontaktech, poskytování obchodních informací a rad pro spotřebitele ve výběru produktů a služeb, poskytování obchodních informací prostřednictvím webových stránek, poskytování on-line tržiště pro kupující a prodejce zboží a služeb, průzkum veřejného mínění, psychologické testování za účelem výběru zaměstnanců, řízení obchodní činnosti náhradových programů pro jiné osoby, řízení obchodní činnosti nezávislých poskytovatelů služeb, řízení obchodní činnosti sportovců, řízení obchodní činnosti výkonných umělců, řízení obchodních projektů v oblasti stavebních projektů, sjednávání a uzavírání obchodních transakcí pro třetí strany, sjednávání obchodních smluv pro jiné osoby, služby registrace darů, poradenské služby v oblasti řízení telefonních ústředí, služby v oblasti firemní komunikace, služby v oblasti obchodního lobbingu, služby v oblasti vztahů s médií, správa programů pro věrné zákazníky v oblasti osobní letecké dopravy, správa zákaznických věrnostních programů, srovnávání cen, styk s veřejností, vyhotovování výpisů z účtu, vylepování a vyvěšování plakátů, zprostředkování dovozu a vývozu; (39) služby objednávané cestování, objednávané míst (cestování), pronájem vozidel na cestování, rezervace lůžek na cestování, agentury na objednávání cestování, počítačové rezervační služby pro cestování, služby prodeje lístků pro cestování, rezervace místenek pro cestování autobusem, objednávání prázdninového cestování a zájezdů, služby rezervačních agentur týkající se cestování, rezervační služby týkající se cestování letadlem, zajišťování informací o přepravě a cestování, poskytování on-line informací o cestování, rezervační služby týkající se cestování po moři, rezervační služby týkající se cestování po zemi, rezervační služby pro prázdninové pobyty a cestování, osobní doprava, služby v oblasti rezervace dopravy a cestování, organizování prohlídek pamětihodností a okružních jízd, doprava a přeprava, služby cestovních průvodců, služby v oblasti cestovního ruchu, služby týkající se cestovních itinerářů, zařizování cestovních víz, pasů a cestovních dokladů pro osoby cestující do zahraničí, koordinování cestovních příprav pro jednotlivce a skupiny, cestovní kurýrní služby, poskytování turistických cestovních informací, rezervace cestovních míst, cestovní konzultační a informační služby, poskytování cestovních informací prostřednictvím počítače, poskytování informací o cestovních trasách, poradenství pro plánování cestovních tras, pořádání turistických výletů, pořádání vyhlídkových jízd, pořádání prohlídek měst, pořádání a organizování zájezdů, organizování a pořádání výletů a cest, autobusová doprava, dálková autobusová doprava, automobilová doprava, doprava, pozemní doprava, silniční doprava, doprava zboží, doprava vozidel, nákladní doprava, osobní doprava, náklad (doprava zboží), nákladní kamionová doprava, doprava a doručování zboží, dodávka vody, dodávka zboží, doprava při prohlídkách památek, doprovázení cestujících, skladování, logistika v dopravě, nakládka a vykládka, odtahové služby pro vozidla, odtahové služby pro komerční vozidla, pilotování civilních dronů, pilotáž, parkování automobilů, pořádání zábavních plaveb, poskytování silničních a dopravních informací, přeprava cestujících, pozemní přeprava cestujících, přeprava zavazadel cestujících, automobilová přeprava cestujících, silniční přeprava cestujících, pronájem autobusů, pronájem automobilů, pronájem nákladních automobilů, pronájem vozidel, pronájem skladů (skladovacích prostor), pronájem střešních nosičů na automobily, pronájem motorových vozidel, pronájem částí vozidel, pronájem vozidel cestujícím, smluvní pronájem vozidel, pronájem silničních vozidel, pronájem rekreačních vozidel, pronájem motorových silničních vozidel, provoz skladů, rezervace autobusové dopravy, rezervace míst pro různé druhy dopravy, služby v oblasti rezervace a objednávání dopravy, rezervace dopravy přes globální počítačové sítě, plánování a rezervace cest a dopravy, elektronickými prostředky, rezervace místenek, služby v oblasti sdílení osobních automobilů, sdílení automobilů, služby řidičů, služby spolujízdy, vykládka nákladu, uskladnění zboží, doprava a uskladnění zboží, služby uskladnění zboží ve skladištích, záchranné služby (doprava), zprostředkování dopravy cestujících, zprostředkování nákladní dopravy, zprostředkování dopravy na dovolenou, zprostředkování přepravy a dopravy, zprostředkování dopravy pro obchodní uživatele, poskytování informací o zprostředkování lodní dopravy, zprostředkování přepravy, zprostředkování přepravy zboží, zprostředkování automobilové přepravy cestujících, služby osobního turistického průvodce, doručování balíků,

letecká doprava, lodní doprava, lodní trajektová doprava, námořní doprava, navigační služby pro řidiče při cestování, odtahové služby při poruše vozidla, organizace dopravy pro zájezdy, poskytování dopravních informací, přeprava cenin s ostrahou, přeprava cestujících, přeprava nábytku, pronájem navigačních systémů, sběr recyklovatelných výrobků (doprava), zprostředkování cestovních víz a cestovních dokladů pro osoby cestující do zahraničí, zprostředkování námořní dopravy; (41) služby v oblasti vzdělávání, zábavy a sportu, školicí služby v oblasti maloobchodního marketingu, služby v oblasti přednášek vztahujících se k marketingovým dovednostem, školicí kurzy strategického plánování v oblasti reklamy, propagace, marketingu a obchodu, vydávání informačních příruček vztahujících se k cestování, služby vydávání cestovních průvodců, příprava a organizace vzdělávacích kurzů v oblasti cestovního ruchu, vydavatelské poradenství, organizování a pořádání výstav pro kulturní nebo vzdělávací účely, organizování, pořádání a vedení soutěží, organizování, pořádání a vedení seminářů, pořádání představení, pořádání turnajů, pořádání loterií, pořádání plesů, pořádání, organizování a vedení her, pořádání výcvikových kurzů, pořádání hudebních představení, pořádání rekreačních akcí (sport a zábava), pořádání telefonických soutěží, pořádání sportovních kurzů, pořádání zábavných show, pořádání nenáročných zábav, pořádání a vedení kolokvií, pořádání vzdělávacích setkání, pořádání skupinových rekreačních činností, školení (pořádání a řízení), pořádání navazujících vzdělávacích seminářů, pořádání, vedení a organizování symposií, pořádání estrád (služby impresária), pořádání technických instruktážních kurzů, pořádání a uvádění koncertů, pořádání zábavných scénických představení, pořádání a vedení sjezdů (školení), pořádání a vedení přednášek, pořádání soutěží prostřednictvím internetu, pořádání prezentací pro vzdělávací, zábavní nebo kulturní účely, pořádání expozic pro školicí účely, pořádání festivalů pro školicí účely, pořádání instruktážních kurzů pro turisty, pořádání expozic pro kulturní účely, pořádání seminářů zaměřených na reklamu, pořádání a vedení vzdělávacích konferencí, pořádání seminářů pro rekreační účely, pořádání konferencí pro rekreační účely, pořádání seminářů v oblasti zábavy, pořádání loterií pro třetí osoby, pořádání konferencí v oblasti zábavy, pořádání kongresů pro obchodní, kulturní nebo rekreační účely, pořádání konferencí v oblasti podnikání, pořádání seminářů zaměřených na vzdělávání, pořádání festivalů pro zábavní a kulturní účely, pořádání výstav pro zábavní nebo rekreační účely, pořádání vzdělávacích zájezdů s průvodcem, pořádání zájezdů pro školicí účely, organizování a pořádání vzdělávacích trhů, příprava a pořádání vzdělávacích kurzů, příprava a pořádání vzdělávacích seminářů, příprava a pořádání kulturních aktivit, příprava a pořádání zábavních akcí a aktivit, příprava a pořádání hudebních koncertů, pořádání, vedení a organizování konferencí, pořádání, vedení a organizování a uvádění koncertů, pořádání a vedení školicích kurzů, pořádání a vedení výukových programů, pořádání, vedení a organizování kongresů, pořádání odborných workshopů a výukových kurzů, pořádání výukových kurzů ve vzdělávacích institucích, pořádání předváděcích akcí pro kulturní a/nebo zábavní účely, pořádání seminářů zaměřených na kulturní aktivity, příprava a pořádání živých zábavních akcí, pořádání vzdělávacích aktivit pro letní tábory, audiovizuální ukázkové prezentace, prezentace videofilmů, prezentace hudebních vystoupení, prezentace soundtracků k videofilmům, služby muzeí (prezentace, výstavy), prezentace živých zábavních představení, organizování a prezentace živých vystoupení, psaní textů (s výjimkou reklamních), psaní scénářů (s výjimkou reklamních), psaní filmových scénářů, vydávání divadelních scénářů, vydávání textů (s výjimkou reklamních), vydávání tiskovin (s výjimkou reklamních), elektronické vydávání textů a tiskárenských výrobků na internetu (s výjimkou reklamních), vydávání tiskárenských výrobků v elektronické podobě (s výjimkou reklamních), vydávání plakátů, zvuková, obrazová a multimediální produkce a fotografie, výroba naučných filmů, produkce filmů a videa, redakční zpracování fotografických filmů, úprava a střih filmů, výroba show, produkce filmů ve studiích, produkce filmů ke vzdělávacím nebo zábavním účelům, výroba filmů (s výjimkou reklamních), postprodukční editační služby v oblasti hudby, videa a filmu, produkce filmů pro televizi a kino, režisrování filmů (s výjimkou reklamních), akademie (vzdělávání), dabing, dálkové vzdělávání, dálkové kurzy, divadelní představení, produkce divadelních představení, režie divadelních představení, elektronické publikování, hudební produkce, produkce hudebních videí, klubové služby (zábava nebo vzdělávání), kulturní služby, kulturní aktivity, obrazové zpravodajství, on-line vydávání elektronických knih a časopisů, organizování zábavních a kulturních akcí, zábavní služby ve formě organizování společenských zábavních akcí, plánování a organizace večírků (zábava), poskytování elektronických publikací bez možnosti stažení, poskytování filmů bez možnosti stažení, poskytování zábavních služeb prostřednictvím kinematografických filmů, poskytování hudby on-line bez možnosti stažení, poskytování filmů a

televizních programů bez možnosti stažení prostřednictvím placené televize, poskytování televizních programů bez možnosti stažení prostřednictvím přenosu videa na objednávku, poskytování multimediálních zábavních programů prostřednictvím televizních, širokopásmových, bezdrátových a on-line služeb, poskytování informací týkajících se zábavy prostřednictvím televizních, širokopásmových, bezdrátových a on-line služeb, provozování rekreačních zařízení v rámci této třídy, předávání know-how (odborné vzdělávání), předprodeje vstupenek na zábavní akce, služby on-line předprodeje vstupenek pro zábavní účely, předvádění živých vystoupení, překladatelské a tlumočnické služby, psaní a skládání písní, režie hudebních představení, televizní a rozhlasová zábava, rozhlasová zábava šířená pomocí internetu, skládání hudby, skládání hudby pro třetí osoby, služby baviče, služby nahrávacího, filmového, video a televizního studia, služby reportérů (zpravodajství), služby zvukových techniků na akce, služby pořizování zvukových, filmových, video a televizních nahrávek, služby nahrávacích studií pro výrobu zvukových disků, soukromá výuka, školení, koučink (školení), školní vzdělávání, turistické prohlídky s průvodcem, vydávání instruktážních knih, vydávání vzdělávacích knih, vydávání časopisů, vydávání hudebních knih, publikování a vydávání knih, vydávání periodik a knih v elektronické formě, vydávání elektronických knih a periodik na internetu, konzultační služby vztahující se k vydávání knih, vydávání knih vztahujících se k televizním programům, vydávání vzdělávacích textů, vydávání elektronických textů, příprava a výroba televizních a rozhlasových programů, uvádění rozhlasových programů, výroba vzdělávacích nebo zábavních televizních programů, výroba zábavy v podobě televizních seriálů, výuka, hudební zábava, filmová zábava, audio zábava, služby fanklubů (zábava), zábava formou koncertů, divadelní zábava, elektronické publikování (DTP), filmová distribuce, filmové projekce, fotografování, fotografování na mikrofilm, kaligrafické služby, kurzy, kulturní nebo náboženská výchova, nahrávání videokazet, obrazové zpravodajství, organizování zábavních akcí, poradenství pro volbu povolání (v oblasti vzdělávání nebo školení), pořádání a vedení osobních vzdělávacích fór, pořádání a vedení workshopů (školení), pořádání loterií, pořádání módních přehlídek pro zábavu, pořádání plesů, pořádání soutěží (vzdělávacích nebo zábavních), pořádání sportovních soutěží, poskytování elektronických publikací on-line bez možnosti stažení, poskytování filmů prostřednictvím videa na objednávku bez možnosti stažení, poskytování her on-line z počítačové sítě, poskytování hudby on-line bez možnosti stažení, poskytování informací v oblasti vzdělávání, poskytování informací v oblasti zábavy, poskytování informací v oblasti rekreačních aktivit, poskytování videí on-line bez možnosti stažení, praktický výcvik (předvádění), prázdninové tábory (zábava), produkce estrád, profesní rekvalifikace, pronájem audiozařízení, pronájem dekorací (na představení), pronájem divadelních dekorací, pronájem kinematografických přístrojů, pronájem osvětlovacích zařízení pro divadelní scény či televizní studia, pronájem rozhlasových a televizních přijímačů, pronájem uměleckých děl, pronájem videokamer, pronájem videorekordérů, provozování sportovních zařízení, půjčování audionahrávek, půjčování filmů, půjčování herního vybavení, půjčování hraček, půjčování sportovního vybavení (s výjimkou vozidel), půjčování videokazet, služby filmového studia, služby grafické úpravy (nikoliv k reklamním účelům), služby klubů zdraví (zdravotní a kondiční cvičení), služby v oblasti osvětlení akcí, služby v oblasti střihu videa na akce, sportovní tábory, titulkování, tlumočení znakové řeči, úprava videokazet, vedení kurzů kondičního cvičení, vedení túr s horským průvodcem; (43) hotelové restaurační služby, zprostředkování hotelového ubytování, klubové služby (poskytování jídla a nápojů), prázdninové tábory (ubytování), hotely, ubytovny a penziony, prázdninové a turistické ubytování, rezervace turistického ubytování, bary, bufety, hotelové služby pro prioritní zákazníky, služby agentur pro rezervaci hotelového ubytování, poskytování rezervace pokojů a hotelové rezervační služby, jídelny, samoobslužné jídelny, kavárny, pronájem jednacích místností, pronájem přechodného ubytování, pronájem přenosných staveb, pronájem stanů, pronájem velkých stanů, pronájem židlí, stolů, ubrusů, skleněného nádobí, provozování kempů, restaurace, rezervace přechodného ubytování, rezervace ubytování v penzionech, rezervace ubytování v hotelech, rezervace dočasného ubytování prostřednictvím internetu, služby osobního šéfkuchaře, služby recepce pro přechodné ubytování (správa odjezdů a příjezdů), služby ubytovací kanceláře, služby ubytovací kanceláře (hotely, penziony), turistické ubytovny, zajištění stravování, pronájem zásobníků na pitnou vodu, samoobslužné jídelny.

Třídy výrobků a služeb:  
35, 39, 41, 43

(540)  
(592) Slovní

**HORSEMANISTAN**

(111) **402764**  
(220) 25.12.2023  
(320) 25.12.2023  
(442) 06.03.2024  
(151) 12.06.2024  
(730) **STŘECHY ČR s.r.o.**, Lokšany 650, Břežnice, 26272, CZ  
(740) Mgr. Petr Bílý LL.M., advokát, Otýlie Beníškové 1664/14, Plzeň, Severní Předměstí, 30100  
(210) O-590381  
(511) (6) klempířské materiály pro stavebnictví kovové, kovové stavební a konstrukční materiály a prvky, kovové železářské zboží, kovové dveře, vrata, okna a okenní kryty, přemístitelné kovové konstrukce a kovové stavby, kovové kominové části a prvky, kovové stropní konstrukce, střešní krytiny kovové, kovové zárubně, kovy listkové a práškové pro stavebnictví, kovové stavební materiály, výrobky a konstrukce, plechy, kovové střešní konstrukce a kovové střešní krytiny, kompletní kovové střešní systémy včetně oplechování a doplňků, kovový okapový systém přírodní i lakovaný, nářadí, spojovací materiál a další potřeby pro montáž střešních krytin, kovové krovy, krokve, traverzy, jekly, nosníky, kovová lešení, kovová schodiště, schody a stupně, kovové potřeby klempířské, kovové stavební profily a výztuže, svařované trubky, kovové markýzy, kovové parapety; (35) reklama, marketing, velkoobchodní a maloobchodní prodej střešních krytin; (37) stavební činnost, příprava a realizace staveb, stavebních izolací a střešních konstrukcí, izolační konstrukce, montáž střešních krovů, izolace budov, pokrývačské služby, tesařské a truhlářské služby, poradenské služby ve stavebnictví, zednické služby, antikorozní úprava, aplikace omítky na budovy, demontáž střešních krytin, dlahování a obkládání, hydroizolace [stavebnictví], instalace dveří a oken, instalace střešních krytin, instalace střešních oken, izolace střešních krytin, klempířské a sklenářské služby, konzultace v oblasti stavitelství a stavebnictví, montáž dveří a oken, montáž lešení, montáž střešních krovů, obkladačské služby, opravy budov poškozených ptáky, opravy střešních krytin, pokrývačské služby (práce), příprava podlahových povrchů pro obložení a pokrytí, realizace inženýrských staveb, rekonstrukce interiéru budov, renovace a opravy budov, renovace střešních krytin, sklenářské služby, instalace, montáž, údržba a opravy skel, oken a žaluzií, služby týkající se oprav stěnových obkladů, stavba přiček, stavebnictví a opravy budov, údržba budov, údržba a opravy střešních okapů vrstvení podlah, výstavba podlah, výškové práce na budovách, zastropení, zavedení izolace dutin ve stěnách.

Třídy výrobků a služeb:  
6, 35, 37

(540)



(593) Obrazová

(111) **402765**  
(220) 25.12.2023  
(320) 25.12.2023  
(442) 06.03.2024  
(151) 12.06.2024  
(730) **STŘECHY ČR s.r.o.**, Lokšany 650, Břežnice, 26272, CZ  
(740) Mgr. Petr Bílý LL.M., advokát, Otýlie Beníškové 1664/14, Plzeň, Severní Předměstí, 30100  
(210) O-590382  
(511) (6) klempířské materiály pro stavebnictví kovové, kovové stavební a konstrukční materiály a prvky, kovové železářské zboží, kovové dveře, vrata, okna a okenní kryty, přemístitelné kovové konstrukce a kovové stavby, kovové kominové části a prvky, kovové stropní konstrukce, střešní krytiny kovové, kovové zárubně, kovy listkové a práškové pro stavebnictví, kovové stavební materiály, výrobky a konstrukce, plechy, kovové střešní konstrukce a kovové střešní krytiny, kompletní kovové střešní systémy včetně oplechování a doplňků, kovový okapový systém přírodní i lakovaný, nářadí, spojovací materiál a další potřeby pro montáž střešních krytin,



kovové krovy, krokve, traverzy, jekly, nosníky, kovová lešení, kovová schodiště, schody a stupně, kovové potřeby klempířské, kovové stavební profily a výztuže, svařované trubky, kovové markýzy, kovové parapety; (35) reklama, marketing, velkoobchodní a maloobchodní prodej střech a střešních krytin; (37) stavební činnost, příprava a realizace staveb, stavebních izolací a střešních konstrukcí, izolační konstrukce, montáž střešních krovů, izolace budov, pokrývačské služby, tesařské a truhlářské služby, poradenské služby ve stavebnictví, zednické služby, antikoroziní úprava, aplikace omítky na budovy, demontáž střech, dláždění a obkládání, hydroizolace [stavebnictví], instalace dveří a oken, instalace střech, instalace střešních oken, izolace střech, klempířské a sklenářské služby, konzultace v oblasti stavitelství a stavebnictví, montáž dveří a oken, montáž lešení, montáž střešních krovů, obkladačské služby, opravy budov poškozených ptáky, opravy střech, pokrývačské služby (práce), příprava podlahových povrchů pro obložení a pokrytí, realizace inženýrských staveb, rekonstrukce interiérů budov, renovace a opravy budov, renovace střech, sklenářské služby, instalace, montáž, údržba a opravy skel, oken a žaluzií, služby týkající se oprav stěnových obkladů, stavba přiček, stavebnictví a opravy budov, údržba budov, údržba a opravy střešních okapů vrstvení podlah, výstavba podlah, výškové práce na budovách, zastropení, zavedení izolace dutin ve stěnách.

Třídy výrobků a služeb:  
6, 35, 37

(540)



(593) Obrazová

(111) **402766**

(220) 28.12.2023

(320) 28.12.2023

(442) 06.03.2024

(151) 12.06.2024

(730) **General Climate DOO Novi Sad**, Zheleznychka 13, Novi Sad, 21 000, RS

(740) C|K|T ČERVENKA TURKOVÁ & PARTNERS Advokátní, patentová a známková kancelář, Mgr. Radka Červenková, advokátka, Anny Letenské 34/7, Praha 2, Vinohrady, 12000

(210) O-590431

(591) Barevná

(511) (11) elektrické a elektronické instalace pro přívod, resp. nasávání, proudění, větrání, čištění, úpravu, ohřev a ochlazování vzduchu, zejména přenosné a průmyslové větráky, klimatizační zařízení a instalace pro průmyslové a domácí užití, instalace (systémy) pro horkovzdušné vytápění pro průmyslové a domácí užití, instalace (systémy) pro sání a rozvod vzduchu.

Třídy výrobků a služeb:  
11

(540)

**DAHACI**

(593) Obrazová

(111) **402767**

(220) 28.12.2023

(320) 28.12.2023

(442) 06.03.2024

(151) 12.06.2024

(730) **General Climate DOO Novi Sad**, Zheleznychka 13, Novi Sad, 21 000, RS

(740) C|K|T ČERVENKA TURKOVÁ & PARTNERS Advokátní, patentová a známková kancelář, Mgr. Radka Červenková, advokátka, Anny Letenské 34/7, Praha 2, Vinohrady, 12000

(210) O-590432

(591) Barevná

(511) (11) elektrické a elektronické instalace pro přívod, resp. nasávání, proudění, větrání, čištění, úpravu, ohřev a ochlazování vzduchu, zejména přenosné a průmyslové větráky, klimatizační zařízení a instalace pro průmyslové a domácí užití, instalace (systémy) pro horkovzdušné vytápění pro průmyslové a domácí užití, instalace (systémy) pro sání a rozvod vzduchu.

Třídy výrobků a služeb:

11

(540)

**DOTSEN**

(593) Obrazová

(111) **402768**

(220) 28.12.2023

(320) 28.12.2023

(442) 06.03.2024

(151) 12.06.2024

(730) **General Climate DOO Novi Sad**, Zheleznychka 13, Novi Sad, 21 000, RS

(740) C|K|T ČERVENKA TURKOVÁ & PARTNERS Advokátní, patentová a známková kancelář, Mgr. Radka Červenková, advokátka, Anny Letenské 34/7, Praha 2, Vinohrady, 12000

(210) O-590433

(591) Barevná

(511) (11) elektrické a elektronické instalace pro přívod, resp. nasávání, proudění, větrání, čištění, úpravu, ohřev a ochlazování vzduchu, zejména přenosné a průmyslové větráky, klimatizační zařízení a instalace pro průmyslové a domácí užití, instalace (systémy) pro horkovzdušné vytápění pro průmyslové a domácí užití, instalace (systémy) pro sání a rozvod vzduchu.

Třídy výrobků a služeb:

11

(540)

**REYTEN**

(593) Obrazová

(111) **402769**

(220) 04.01.2024

(320) 04.01.2024

(442) 06.03.2024

(151) 12.06.2024

(730) **Meditrade, spol. s r.o.**, Zrzavého 1705/2a, Praha 6, Řepy, 16300, CZ

(210) O-590513

(511) (10) zařízení pro léčbu pohybového aparátu, nízkofrekvenční přístroje pro elektroterapii, masážní přístroje a zařízení na hluboké prohřátí.

Třídy výrobků a služeb:

10

(540)

**GONARTHRONE**

(592) Slovní

(111) **402770**

(220) 04.01.2024

- (320) 04.01.2024  
(442) 06.03.2024  
(151) 12.06.2024  
(730) **Meditrade, spol. s r.o.**, Zrzavého 1705/2a, Praha 6, Řepy, 16300, CZ  
(210) O-590515  
(511) (10) zařízení pro léčbu pohybového aparátu, ortopedická fixační zařízení.

Třídy výrobků a služeb:  
10

(540) **TRI-TRAC**

(592) Slovní

- (111) **402771**  
(220) 04.01.2024  
(320) 04.01.2024  
(442) 06.03.2024  
(151) 12.06.2024  
(730) **Meditrade, spol. s r.o.**, Zrzavého 1705/2a, Praha 6, Řepy, 16300, CZ  
(210) O-590520  
(591) Barevná  
(511) (10) zařízení pro léčbu pohybového aparátu, nízkofrekvenční přístroje pro elektroterapii; (44) zdravotní poradenství.

Třídy výrobků a služeb:  
10, 44

(540)



(593) Obrazová

- (111) **402772**  
(220) 05.01.2024  
(320) 05.01.2024  
(442) 06.03.2024  
(151) 12.06.2024  
(730) **Kocour Jindřich**, č. p. 279, Kotvrdovice, 67907, CZ  
(210) O-590537  
(511) (1) chemické přípravky pro zkvalitnění půdy, zemina a substráty pro pěstování rostlin, pěšební zátěžový substrát pro rekultivaci, hnojiva pro půdu, chemické prostředky pro zemědělství a lesnictví; (19) nekovové stavební materiály, nekovové materiály pro zpevnění terénu; (37) stavební služby, zpevňování terénu, stavební činnosti pro rekultivace terénu, asanace skládek, rekultivace skládek; (44) zemědělské, zahradnické a lesnické služby.

Třídy výrobků a služeb:  
1, 19, 37, 44

(540) **SYPET**

(592) Slovní

- (111) **402773**  
(220) 09.01.2024  
(320) 09.01.2024  
(442) 06.03.2024  
(151) 12.06.2024  
(730) **Kingston & Hamilton s.r.o.**, V jámě 699/1, Praha 1, Nové Město, 11000, CZ  
(740) JUDr. Anna Daňková LL.M., advokát, Vinohradská 403/17, Praha 2, Vinohrady, 12000  
(210) O-590615  
(511) (36) činnost realitní kanceláře, pronájem nemovitostí, pozemků a kanceláří, pronájem bytových a nebytových prostor, zprostředkování nákupu a prodeje

nemovitostí, oceňování a odhady nemovitostí v rámci této třídy, zprostředkování nemovitostí, pronájem bytů, pronájem nájemních a činžovních domů, pojištění, služby finanční, služby peněžní, služby nemovitostní, služby financování nemovitostí, investiční služby, hypoteční bankovníctví, provozování zastaváren, financování nákupu zařízení pro zpracování dat na leasing, finance a peněžní operace v rámci této třídy, finanční poradenství, daňové poradenství, kapitálové investice, financování fúzí a akvizic, poradenství a zprostředkování pojišťovnictví, úvěrování zboží, nákupů, úvěrové poradenství, obstaravatelsví v rámci komplementace finančních služeb, ubytovací kanceláře (pronájem bytů), správa a údržba nemovitostí, investorská činnost ve stavebnictví, financování formou koupě na splátky; (42) počítačové programování v oblasti architektury, služby poskytující zobrazení nemovitosti v počítačovém programu, počítačem podporované projektování budov, architektura, architektonické poradenství, geologické a kartografické práce, vědecké a technologické služby, průmyslové analýzy, plánování městské výstavby, stavební projekce, studie technických projektů, expertizy, vědecké a počítačové analýzy, grafický design, umělecký design, oděvní návrhářství, interiérová výzdoba (navrhování), design obalů a dárkových balení výrobků, navrhování obalů, vývoj a výzkum nových výrobků, zkoušení textilu, technické dozory, počítačové programování, tvorba software, instalace a aktualizace a kopírování počítačových programů, pronájem počítačového software, výroba a správa webových stránek pro třetí osoby, obnova počítačových dat, pronájem počítačů, zkoušky materiálů, tvorba a analýza počítačových systémů, poradenské služby v oblasti počítačového hardware, převod dat a dokumentů z fyzických nosičů na elektronické nosiče, převod dat a počítačových programů (s výjimkou fyzického převodu), kalibrování, kontrola kvality, inženýrské práce, výzkum fyzikální a chemický a biologický, bakteriologický výzkum, geodézie, geologické expertizy, geologický průzkum a výzkum, výzkum v oblasti kosmetiky, výzkum v oboru strojírenství, ověřování pravosti uměleckých děl, poradenství o ochraně životního prostředí, meteorologické informace; (45) právní služby v oblasti nemovitostí, právní služby v oblasti fúzí a akvizic, odborné poradenské služby vztahující se k ochraně duševního vlastnictví, právní poradenství a zastupování, právní poradenství v licencích, právní služby při ochraně know-how, bezpečnostní služby na ochranu majetku a osob, ostražba objektů a osob, služby detektivní kanceláře, doprovod osob, služby osobních strážců, záchranné služby, otevírání bezpečnostních zámek, monitorování bezpečnostních a poplašných zařízení, poradenství v oblasti bezpečnosti, pořádková služba, poskytování práva užití software (právní služby).

Třídy výrobků a služeb:  
36, 42, 45

(540) **Kingston & Hamilton**

(592) Slovní

- (111) **402774**  
(220) 09.01.2024  
(320) 09.01.2024  
(442) 06.03.2024  
(151) 12.06.2024  
(730) **Vysoké učení technické v Brně**, Antonínská 548/1, Brno, Veverí, 60200, CZ  
(740) Kania, Sedlák, Smola, s.r.o., Mendlovo náměstí 907/1a, Brno, Staré Brno, 60300  
(210) O-590619  
(511) (16) tištěné publikace; (35) oceňování podniků; (36) oceňování nemovitostí, movitého majetku, strojů, zařízení a motorových vozidel; (41) výuka a vzdělávání v oborech soudního znalectví, vydavatelská a nakladatelská činnost; (42) zpracování znaleckých posudků v oboru dopravy, elektroniky, elektrotechniky, energetiky, ekonomiky, hutnictví, stavebnictví, strojírenství a vodního hospodářství, vědecké služby v oborech analýza dopravních nehod.

Třídy výrobků a služeb:  
16, 35, 36, 41, 42

(540)

**ÚSI**

(592) Slovní

- (111) **402775**  
(220) 09.01.2024  
(320) 09.01.2024  
(442) 06.03.2024

- (151) 12.06.2024  
(730) **Karabec David JUDr., MPA, LL.M.**, Na spojce 610/6, Praha 10, Vršovice, 10100, CZ  
(210) O-590623  
(591) Barevná  
(511) (16) vzdělávací publikace; (35) pomoc v obchodní a podnikatelské činnosti, management a administrativní služby, maloobchodní služby v souvislosti s elektronickými publikacemi s možností stažení, obchodní poradenství vztahující se k franchisingu, zprostředkování obchodů s výše uvedenými výrobky ve tř. 16; (36) oceňování duševního vlastnictví; (41) vzdělávací a školicí služby, tlumočnické a překladatelské služby, pořádání, vedení a organizování seminářů; (45) mediace (smírné řešení sporů), poradenství v oblasti duševního vlastnictví, správa duševního vlastnictví, licence k právům duševního vlastnictví, poskytování informací v oblasti duševního vlastnictví, výzkum v oblasti duševního vlastnictví, služby v oblasti duševního vlastnictví, prosazování práv na duševní vlastnictví, ochrana autorských práv, poradenství týkající se ochrany autorských práv, správa autorských práv.

Třídy výrobků a služeb:  
16, 35, 36, 41, 45

(540)



(593) Obrazová

- (111) **402776**  
(220) 11.01.2024  
(320) 11.01.2024  
(442) 06.03.2024  
(151) 12.06.2024  
(730) **Advocatus, s.r.o.**, Sokola Tůmy 743/16, Ostrava, Mariánské Hory, 70900, CZ  
(740) Jansa, Mokřý, Otevřel & partneři s.r.o., advokátní kancelář, Mgr. et Mgr. Petr Malíš, advokát, Sokola Tůmy 743/16, Ostrava, Mariánské Hory, 70900  
(210) O-590648  
(591) Barevná  
(511) (35) marketing, maloobchodní prodej kávy, velkoobchodní prodej kávy, obchodní propagace, reklama, služby navrhování obchodních značek (reklama a propagace), nábor zaměstnanců a personálu, řízení obchodní činnosti, analýza nákladů a cen; (43) služby kaváren.

Třídy výrobků a služeb:  
35, 43

(540)



(593) Obrazová

- (111) **402777**  
(220) 11.01.2024  
(320) 11.01.2024  
(442) 06.03.2024  
(151) 12.06.2024  
(730) **MOMOJA GROUP s.r.o.**, Strnadových 1008/7, Praha 9, Vysočany, 19000, CZ  
(740) JUDr. Pavlína Vanická, advokát, Kašparovo náměstí 2271/5, Praha 8, Libeň, 18000  
(210) O-590672  
(511) (35) maloobchod a velkoobchod s pokrývkami hlavy, oděvy a obuví; (39) služby v oblasti cestování a osobní doprava; (43) poskytování jídla a nápojů.

Třídy výrobků a služeb:  
35, 39, 43

(540)



(593) Obrazová

- (111) **402778**  
(220) 12.01.2024  
(320) 12.01.2024  
(442) 06.03.2024  
(151) 12.06.2024  
(730) **FIPOX IP s.r.o.**, Starobrněnská 337/8, Brno, Brno-město, 60200, CZ  
(740) Mgr. Ing. Hana Holasová, patentová zástupkyně, Křížová 105/4, Brno, Staré Brno, 60300  
(210) O-590686  
(511) (35) obchodní nebo podnikatelské informace, poradenská činnost v oblasti podnikání, pronájem kancelářských strojů, zařízení a potřeb, obchodní správa hotelů, apartmánů, kempů, resortů, aparthotelů, zařízení určených k dovoleně, relaxaci a vyžití pro jiné, řízení obchodní činnosti hotelů, dovozní a vývozní kancelář, činnost účetních poradců, správa zákaznických věrnostních programů, externí správa společností, vyhledávání dat v počítačových souborech pro třetí osoby, zejména v oblasti cestovního ruchu, ekonomická a administrativní činnost, vyúčtování tržeb za majetek, administrativní služby, analýza nákladů a cen, cílené zaslání reklamních materiálů, cílený marketing, fakturace, grafická úprava pro reklamní účely, influencer marketing, obchodní lobbistické služby, administrativní zpracování objednávek, aktualizace a údržba dat v počítačových databázích, aktualizace reklamních materiálů, marketing, obchodní průzkum, obchodní zprostředkovatelské služby, oceňování podniků, online reklama v

počítačové síti, plánování schůzek (kancelářské práce), podpora prodeje pro jiné osoby, pomoc při řízení obchodní činnosti, pomoc při řízení obchodních či průmyslových podniků, poradenské služby pro obchodní vedení, poradenství v oblasti komunikační strategie při styku s veřejností, poradenství v oblasti komunikační strategie v reklamě, poradenství v oblasti řízení a organizace podniku, poradenství v oblasti řízení lidských zdrojů, poradenství v oblasti řízení obchodní činnosti, pořádání výstav pro obchodní či reklamní účely, poskytování informací o obchodních kontaktech, poskytování obchodních informací a rady pro spotřebitele ve výběru produktů a služeb, poskytování obchodních informací prostřednictvím webových stránek, poskytování služeb průzkumu trhu, PPC reklama, profesionální obchodní poradenství, profilování spotřebitele pro komerční nebo marketingové aktivity, propagace, propagace výrobků a služeb prostřednictvím sponzorování sportovních akcí, provádění podnikových auditů, průzkum trhu, průzkum veřejného mínění, reklama, rozhlasová reklama, řízení obchodní činnosti náhradových programů pro jiné osoby, řízení obchodní činnosti nezávislých poskytovatelů služeb, řízení obchodních projektů v oblasti stavebních projektů, příprava studií výnosnosti podnikání, reklama za účelem vytvoření identity značky pro jiné osoby, sběr údajů do počítačových databází, sestavování katalogů informací pro obchodní či reklamní účely, služby zpracování dat (kancelářské práce), styk s veřejností, subdodavatelské služby (pomoc v obchodní činnosti), účetnictví, vyhledávání sponzorů, vyhotovování hospodářských prognóz, vyhotovování výpisů z účtu, vývoj marketingových konceptů, vývoj reklamních konceptů, zprostředkování obchodních informací, sjednávání a uzavírání obchodních transakcí pro třetí strany, zprostředkování obchodů vztahující se k propojování různých odborníků se zákazníky, služby v oblasti firemní komunikace, srovnávání cen, vedení počítačové evidence, venkovní reklama, vyhledávání potenciálních zákazníků pro jiné osoby, vyhledávání údajů v počítačových souborech pro jiné osoby, zprostředkování obchodů v oblasti propojení možných soukromých investorů s podnikateli, kteří potřebují financování; (36) provozování realitní kanceláře, realitní činnost, zprostředkování v oblasti nemovitostí, obchodování s nemovitostmi, pronájem bytů, farem, nájemních a činžovních domů, pronájem nemovitostí, včetně kanceláří, vedení nájemních a činžovních domů, správa (realitní služby) budov, bytových domů, bytů, nebytových prostor, výrobních a provozních objektů a pozemků, developerská činnost v investiční výstavbě, poskytování informací v oblasti nemovitostí, poradenství v oblasti nemovitostí, směňování peněžních prostředků, investiční služby, investiční poradenství, investiční management, služby v oblasti investičního poradenství vztahující se k nemovitostem, správa finančních prostředků, správa finančního majetku, finanční správa stavebních projektů, finanční správa projektů v oblasti nemovitostí, finanční správa projektů na obnovu budov, správa finančních záležitostí v oblasti nemovitostí, zprostředkování finančních služeb, správa majetku, správa portfolií nemovitostí, správa majetkového portfolia, správa nemovitého majetku, správa investičního portfolia, zprostředkování pronájmu nemovitostí a majetku, zprostředkování pojištění majetku, služby týkající se pojištění majetku, podílové fondy, faktoring, financování, finanční hodnocení nabídek k poptávkám (RFP), finanční hodnocení (pojištění, bankovníctví, nemovitosti), finanční oceňování aktiv duševního vlastnictví, leasingové financování, zprostředkování emisních povolenek, dluhové poradenství, finanční analýza, finanční řízení, hypoteční bankovníctví, investování peněžních prostředků, obchodování s akcemi a dluhopisy, obchodování s cennými papíry, oceňování nemovitostí, penzijní fondy, poskytování finančních informací, poskytování finančních informací prostřednictvím webových stránek, pronájem bytů, pronájem farem, pronájem kanceláří (nemovitosti), pronájem nemovitostí, příprava cenových nabídek cen pro účely odhadů nákladů, půjčky (financování), půjčky na splátky, půjčky se zástavou, realitní služby, služby elektronické peněžníky (platební služby), služby kolektivního financování (crowdfunding), služby realitní kanceláře, služby úvěrové kanceláře, správa (realitní služby) bytového domu, správa finančních záležitostí, správa (realitní služby) nemovitostí, svěřenství, výběr nájemného, zajištění, zajištění financování stavebních projektů, kapitálové investice, zprostředkování pojištění, zprostředkování v oblasti nemovitostí; (37) stavebnictví, stavební služby týkající se stavby budov, rodinných domů, bytových a občanských objektů, nebytových objektů, průmyslových staveb a staveb v oblasti dopravy, služby instalační, opravářské a údržbářské v oblasti stavebnictví, informační a odborná, konzultační a poradenská činnost v oboru investiční výstavby spadající do této třídy, zprostředkování výstavby domů a bytů, včetně nebytových prostor a výrobních objektů v rámci developerských projektů, stavební a instalační služby spojené s dokončováním interiérů a exteriérů staveb, provádění elektrické, vodní, plynové a topenářské instalace, služby stavebního dozoru, úklid interiérů, úklidové práce, úklid pokojů, čištění budov, praní, žehlení, servis lyží a kol,

antikoroziní úprava, asfaltování, čištění komínů, demolice budov, dláždění silnic, dobíjecí služby pro elektrická vozidla, instalace a opravy klimatizačních zařízení, instalace a opravy topných zařízení, instalace a opravy výtahů, instalace a opravy zavlažovacích zařízení, instalace dveří a oken, instalace kuchyňského zařízení, instalace technických sítí na staveništích, instalace, údržba a opravy strojů, lakování, montážní služby vztahující se k instalaci nábytku, mytí oken, nabíjení akumulátorů vozidel, obnova opotřebovaných nebo částečně zničených strojů, odrušování elektrických přístrojů, opravy vedení elektrického proudu, pokládání umělého trávníku, pokládka kabelů, pokrývačské služby, poskytování informací o opravách, poskytování stavebních informací, pronájem nabíječek baterií, pronájem přenosných nabíječek do sítě, sádrování, služby elektrikářů, stavební dozor, stavební poradenství, vrtání studní, výstavba, výstavba a opravy skladů, výstavba a opravy potrubí, lakování, výstavba továren, zednické služby, zednictví; (39) doprava, organizování cest, organizování zájezdů, exkurzí, prohlídek, okružních plaveb a okružních výletů, informace o dopravě, rezervace, provozování cestovní kanceláře, internetový (on-line) prodej a rezervace tuzemských i zahraničních zájezdů, rekreací a pobytů, poradenská činnost v oblasti cestovního ruchu, zprostředkovatelská činnost v oblasti cestovního ruchu, služby v dopravě a přepravě, zprostředkování přepravy, organizování pobytů s programem a tematickým zaměřením, firemní akce (doprava), rodinné akce (doprava); (41) informace o možnostech zábavy a rekreace, půjčování sportovního nářadí a náčiní a sportovních potřeb, vydávání textů (s výjimkou reklamních nebo náborových), provozování tělovýchovných zařízení a zařízení sloužících k regeneraci a rekondici, provozování pláží, sportovní a kulturní aktivity, pronájem kulečnických stolů a příslušenství, pronájem sportovních zařízení, venkovní dětské hřiště, dětská herna, provozování herny pro teenagery, provozování stolního fotbalu, kina, herních konzol a PC, provozování herny pro dospělé, provozování golfového trenažéru, kulečnická a stolního tenisu, pronájem cvičebních prostor, provozování zábavných klubů, služby nočního podniku, půjčování herního vybavení, půjčování sportovního vybavení, organizování prohlídek muzeí, kulturních sbírek, knihoven, zámků, hradů a kulturních ústavů, návštěv divadel, koncertů, kin, všech kulturních, zábavných a sportovních podniků, organizování konferencí, kongresů, sympozií, seminářů, předprodej vstupenek na kulturní a sportovní akce, obstarávání tlumočnicků a překladatelů, pořádání svateb, příprava a pořádání firemních akcí, pořádání kurzů, jazykových pobytů, prázdninových táborů, dětské tábory, zprostředkování jazykových pobytů v zahraničí, kurzy cvičení jógy, zajišťování programu v zařízení pro rekreaci, zajišťování relaxačních programů, služby týkající se provozování rekreačních zařízení, pořádání konferencí; (42) expertní, projekční, designérské a inženýrské služby a činnosti, a to v investiční výstavbě a stavebnictví a v oblasti návrhů exteriérů a interiérů, včetně odborného a technického poradenství, studie technických projektů, inspekce stavebních projektů, tvorba developerských projektů (projektová činnost), grafický design, archeologické výkopové práce, architektonické služby, digitalizace dokumentů (skenování), geodézie, geologický průzkum, grafické návrhy propagačních materiálů, inženýrské služby, navrhování log, plánování městské výstavby, poradenství v oblasti architektury, poradenství v oblasti úspor energie, projektování ve výstavbě, provádění průzkumů (inženýrské práce), provádění studií technických projektů, výzkum v oboru výstavby budov; (43) služby zajišťující stravování, ubytování zahraniční i tuzemské, rezervace ubytování, zprostředkování ubytovacích a stravovacích služeb, poskytování informací o hotelech a jiných typech ubytování, služby cestovní kanceláře a agentury spojené se zajišťováním ubytování, stravování a nápojů, ubytovací služby (hotely, penziony, apartmány, aparthotely, kempy, resorty aj), poskytování přechodného ubytování, rezervace přechodného ubytování, pronajímání přechodného ubytování, služby zajišťující stravování a nápoje, dočasné ubytování, restaurace, samoobslužné restaurace, bufety, bary, cukrárny, kavárny, jídelny, ubytovací služby (hotely, penziony), hotelové služby, rezervace přechodného ubytování, hotelů, penzionů, apartmánů, aparthotelů, provozování hotelů, penzionů, apartmánů, aparthotelů, restaurací, barů, bufetů, cukráren, kaváren, vináren, jídelen a kempů, pronajímání jednacích místností, služby recepce pro přechodné ubytování (správa odjezdů a příjezdů), organizační zajištění gastronomických akcí (cateringové služby), domovy pro seniory, hotelové ubytovací služby, motely, penziony, služby pro zvířata, pronájem jednacích místností, pronájem kancelářského nábytku, pronájem nábytku, pronájem přechodného ubytování, pronájem rekreačního ubytování, pronájem stanů, provozování kempů, recepční služby pro dočasné ubytování (předávání klíčů), rezervace přechodného ubytování, rezervace ubytování v hotelech, rezervace ubytování v penzionech, samoobslužné jídelny, samoobslužné restaurace, služby recepce pro přechodné ubytování (správa odjezdů a příjezdů), služby

ubytovací kanceláře (hotely, penziony), turistické ubytovny, firemní akce (poskytování jídel a nápojů), rodinné akce (poskytování jídel a nápojů).

Třídy výrobků a služeb:  
35, 36, 37, 39, 41, 42, 43

(540) **SENFIELD**

(592) Slovní

(111) **402779**

(220) 13.01.2024

(320) 13.01.2024

(442) 06.03.2024

(151) 12.06.2024

(730) **Vitha Lumír Ing.**, Dolní Orlice 60, Červená Voda, 56169, CZ

(210) O-590709

(511) (35) reklamní, marketingové a propagační služby; (41) výchova, vzdělávání, zábava a sportovní činnost, zveřejňování, oznamování a psaní textů s výjimkou reklamních, zábavní a tematické parky, poutě, zoo a muzea.

Třídy výrobků a služeb:  
35, 41

(540) **Pro srandu Králíkům**

(592) Slovní

(111) **402780**

(220) 15.01.2024

(320) 15.01.2024

(442) 06.03.2024

(151) 12.06.2024

(730) **Střechy Praha s.r.o.**, Durychova 101/66, Praha 4, Lhotka, 14200, CZ

(210) O-590731

(591) Barevná

(511) (9) informace, data a databáze na elektronických, magnetických a optických nosičích všeho druhu, multimediální aplikace, elektronické informační katalogy, časopisy a periodika, knihy v elektronické podobě, nahrané zvukové a zvukově-obrazové a obrazové záznamy; (16) tiskoviny všeho druhu, periodické a neperiodické publikace na papírových nosičích, časopisy, noviny, knihy, prospekty, plakáty, data a databáze na papírových nosičích; (35) inženýrská činnost, reklamní a propagační činnost, marketing, poskytování obchodních informací prostřednictvím webových stránek, zajišťování předplatného novin a časopisů, služby v oblasti srovnávání cen, obchodní služby s výrobky uvedenými výše ve tř. 16; (38) šíření elektronických informací, zpráv textových, zvukových a zvukově-obrazových, elektronických časopisů, knih a děl prostřednictvím počítačové sítě, výměna elektronických zpráv a informací, služby zabezpečující audiovizuální komunikaci prostřednictvím informačních a telekomunikačních sítí, šíření audiovizuálních děl, zpráv a informací, anket a soutěží; (41) obrazové a textové zpravodajství, vydavatelská činnost, vydávání elektronických knih a časopisů on-line, poskytování on-line elektronických publikací (bez možnosti stažení), vydávání textů, s výjimkou reklamních nebo náborových, tvorba a vydávání audiovizuálních děl.

Třídy výrobků a služeb:  
9, 16, 35, 38, 41

(540)



**NAŠE STŘECHA**

(593) Obrazová

(111) **402781**

(220) 16.01.2024

(320) 16.01.2024

(442) 06.03.2024

(151) 12.06.2024

(730) **Pivovar Florenc a.s.**, Rumunská 24/32, Praha 2, Vinohrady, 12000, CZ

(740) JUDr. Martina Výskočilová, advokát, Pod novým lesem 137/52, Praha 6, Veleslavin, 16200

(210) O-590761

(591) Barevná

(511) (32) pivo a nealkoholické pivo; (35) reklamní, marketingové a propagační služby; (39) organizování prohlídek pamětihodností a okružních jízd a organizování cest a výletů; (41) služby v oblasti vzdělávání, zábavy a sportu; (43) pohostinství (služby).

Třídy výrobků a služeb:

32, 35, 39, 41, 43

(540)

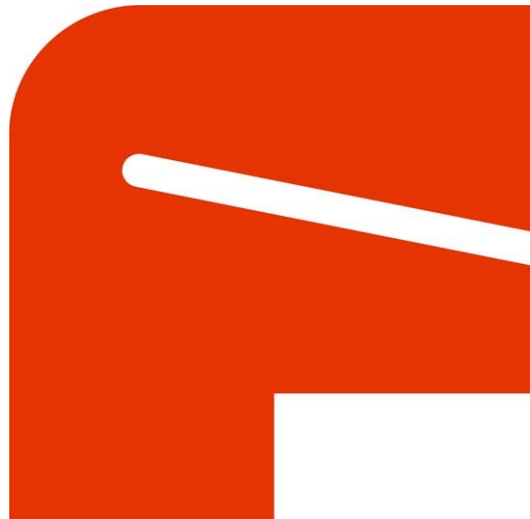

(593) Obrazová

(111) **402782**

(220) 16.01.2024

(320) 16.01.2024

(442) 06.03.2024

(151) 12.06.2024

(730) **Hloušek Petr Ing.**, č. p. 193, Čejč, 69614, CZ

(210) O-590771

(511) (32) piva, nealkoholické nápoje, minerální a sycené vody, ovocné nápoje a ovocné šťávy, sirupy a jiné přípravky pro přípravu nealkoholických nápojů; (33) alkoholické nápoje (s výjimkou pív), alkoholové přípravky pro přípravu nápojů.

Třídy výrobků a služeb:

32, 33

(540)

**Aristokracie**

(592) Slovní

(111) **402783**

(220) 18.01.2024

(320) 18.01.2024

(442) 06.03.2024

(151) 12.06.2024

(730) **AgriStar - agrochemicals s.r.o.**, č. p. 98, Liboš, 78313, CZ

(740) Ing. Petr Soukup, patentový zástupce, tř. Svobody 43/39, Olomouc, 77900

(210) O-590801

(511) (1) agrochemikálie s výjimkou fungicidů, herbicidů, insekticidů a přípravků na hubení parazitů, biologické přípravky, jiné než pro lékařské a zvěrolékařské účely, chemikálie pro vědecké účely (jiné než pro lékařské a veterinární účely), chemické výrobky určené pro lesnictví s výjimkou fungicidů, insekticidů a přípravků proti parazitům, umělá hnojiva, přípravky pro hnojení, zahradnické chemikálie s výjimkou fungicidů, herbicidů, insekticidů a přípravků proti parazitům, průmyslové chemikálie, vše v rámci této třídy, regulátory růstu rostlin; (5) insekticidy, germicidy, herbicidy, algicidy, parasitocidy, pesticidy a přípravky na hubení plevelu, fungicidy.

Třídy výrobků a služeb:

1, 5

(540) **Zirkon**

(592) Slovní

(111) **402784**

(220) 18.01.2024

(320) 18.01.2024

(442) 06.03.2024

(151) 12.06.2024

(730) **AgriStar - agrochemicals s.r.o.**, č. p. 98, Liboš, 78313, CZ

(740) Ing. Petr Soukup, patentový zástupce, tř. Svobody 43/39, Olomouc, 77900

(210) O-590802

(511) (1) agrochemikálie s výjimkou fungicidů, herbicidů, insekticidů a přípravků na hubení parazitů, biologické přípravky, jiné než pro lékařské a zvěrolékařské účely, chemikálie pro vědecké účely (jiné než pro lékařské a veterinární účely), chemické výrobky určené pro lesnictví s výjimkou fungicidů, insekticidů a přípravků proti parazitům, umělá hnojiva, přípravky pro hnojení, zahradnické chemikálie s výjimkou fungicidů, herbicidů, insekticidů a přípravků proti parazitům, průmyslové chemikálie, vše v rámci této třídy, regulátory růstu rostlin; (5) insekticidy, germicidy, herbicidy, algicidy, parasitocidy, pesticidy a přípravky na hubení plevelu, fungicidy.

Třídy výrobků a služeb:

1, 5

(540) **Typhon**

(592) Slovní

(111) **402785**

(220) 19.01.2024

(320) 19.01.2024

(442) 06.03.2024

(151) 12.06.2024

(730) **NUTREND D.S., a.s.**, Chválkovice 604, Olomouc, 77900, CZ

(740) HAVEL & PARTNERS s.r.o., advokátní kancelář, Mgr. Ivan Rámeš, advokát, Na Florenci 2116/15, Praha 1, Nové Město, 11000

(210) O-590846

(511) (25) sportovní oblečení, sportovní tílka, trička, mikiny, tepláky, kalhoty, šortky (oděvy), legíny (kalhoty), sukně, ponožky, spodní prádlo, bundy, vesty, pokrývky hlavy.

Třídy výrobků a služeb:

25

(540) **PUMP2SHINE**

(592) Slovní

(111) **402786**

(220) 19.01.2024

(320) 19.01.2024

(442) 06.03.2024

(151) 12.06.2024

(730) **David Kulhavý**, Sokolovská 1324/51, Ostrava, Poruba, 70800, CZ

(210) O-590847

(511) (9) software, mobilní aplikace; (35) online služby zpracování dat; (44) stomatologické služby.

Třídy výrobků a služeb:

9, 35, 44

(540) **Net-lab**

(592) Slovní

(111) **402787**

(220) 23.01.2024

(320) 23.01.2024

(442) 06.03.2024

(151) 12.06.2024

(730) **Dimsumspot s.r.o.**, Milady Horákové 806/29, Praha 7, Holešovice, 17000, CZ

(740) Mgr. Bohuslav Lichnovský, advokát, Dlouhá 827, Vrané nad Vltavou, 25246

(210) O-590897

(591) Barevná

(511) (43) poskytování jídla a nápojů, restaurační služby, restaurace rychlého občerstvení (služby), čajovny (služby).

Třídy výrobků a služeb:

43

(540)



(593) Obrazová

(111) **402788**

(220) 23.01.2024

(320) 23.01.2024

(442) 06.03.2024

(151) 12.06.2024

(730) **Corteva Agriscience LLC**, 9330 Zionsville Road, Indianapolis, Indiana 46268, IN, US

(740) Havlík Švorčík a partneři, advokátní a patentová kancelář, JUDr. Otakar Švorčík, Hálkova 1406/2, Praha 2, Nové Město, 12000

(210) O-590898

(511) (5) herbicidy pro zemědělské účely.

Třídy výrobků a služeb:

5

(540)

**VOLONTERRE**

(592) Slovní

(111) **402789**

(220) 23.01.2024

(320) 23.01.2024

(442) 06.03.2024

(151) 12.06.2024

(730) **Boutique Hotel Jalta a.s.**, Václavské náměstí 818/45, Praha 1, Nové Město, 11000, CZ

(740) THK Legal s.r.o., Přístavní 531/24, Praha 7, Holešovice, 17000

(210) O-590901

(511) (35) propagace, reklama, poskytování reklamních předmětů; (36) směnárenské služby; (43) restaurační služby, ubytovací služby, hotelové služby.

Třídy výrobků a služeb:

35, 36, 43

(540)

**Boutique Hotel Jalta**

(592) Slovní

(111) **402790**

(220) 23.01.2024

(320) 23.01.2024

(442) 06.03.2024

(151) 12.06.2024

(730) **Slatinné lázně Třeboň s.r.o.**, Lázeňská 1001, Třeboň, Třeboň II, 37901, CZ

- (740) artpatent, advokátní kancelář s.r.o., Dukelských hrdinů 976/12, Praha 7, Holešovice, 17000  
(210) O-590906  
(511) (41) organizování společenských, kulturních a sportovních akcí, provozování kina; (43) hostinská činnost, služby spojené s provozováním pohostinství, poskytování jídla a nápojů, poskytování ubytovacích služeb; (44) péče o hygienu a krásu osob, poskytování lázeňské péče preventivní, léčebné, rehabilitační a rekondiční, lázeňské a wellness služby, provádění léčebných procedur spojených s koupelemi a zábaly, provozování zařízení sloužících k regeneraci a rekondici, masérské služby, rekondiční a regenerační služby, zábaly a koupele, provozování sauny a solária, poskytování informací o zotavení a lázeňské péči, poskytování ústavní a ambulantní lázeňské péče, poskytování ambulantní lékařské péče.

Třídy výrobků a služeb:

41, 43, 44

(540)



(593) Obrazová

- (111) **402791**  
(220) 23.01.2024  
(320) 23.01.2024  
(442) 06.03.2024  
(151) 12.06.2024  
(730) **Slatinné lázně Třeboň s.r.o.**, Lázeňská 1001, Třeboň, Třeboň II, 37901, CZ  
(740) artpatent, advokátní kancelář s.r.o., Dukelských hrdinů 976/12, Praha 7, Holešovice, 17000  
(210) O-590907  
(511) (41) organizování společenských, kulturních a sportovních akcí, provozování kina; (43) hostinská činnost, služby spojené s provozováním pohostinství, poskytování jídla a nápojů, poskytování ubytovacích služeb; (44) péče o hygienu a krásu osob, poskytování lázeňské péče preventivní, léčebné, rehabilitační a rekondiční, lázeňské a wellness služby, provádění léčebných procedur spojených s koupelemi a zábaly, provozování zařízení sloužících k regeneraci a rekondici, masérské služby, rekondiční a regenerační služby, zábaly a koupele, provozování sauny a solária, poskytování informací o zotavení a lázeňské péči, poskytování ústavní a ambulantní lázeňské péče, poskytování ambulantní lékařské péče.

Třídy výrobků a služeb:

41, 43, 44

(540)



**SLATINNÉ  
LÁZNĚ  
TŘEBOŇ**

(593) Obrazová

- (111) **402792**  
(220) 23.01.2024  
(320) 23.01.2024

- (442) 06.03.2024  
(151) 12.06.2024  
(730) **ADETAX s.r.o.**, č. p. 21, Podsedice, 41115, CZ  
(210) O-590908  
(591) Barevná  
(511) (35) účetnictví, administrativní účetnictví, kontrola účetnictví, bilanční účetnictví, provozní účetnictví, vedení účetnictví, automatizované účetnictví, příprava automatizovaného účetnictví, daňové plánování (účetnictví), daňové poradenství (účetnictví); (36) služby finančního plánování; (41) kurzy účetnictví.

Třídy výrobků a služeb:

35, 36, 41

(540)



(593) Obrazová

- (111) **402793**  
(220) 23.01.2024  
(320) 23.01.2024  
(442) 06.03.2024  
(151) 12.06.2024  
(730) **OCR Athletes z.s.**, Újezd 18, Horšice, 33401, CZ  
(210) O-590909  
(511) (25) oděvy, obuv, pokrývky hlavy, pláště, klobouky, saka, kalhoty, košile, krátké kalhoty, ponožky, náčelníky, topy (oděvy); (28) potřeby pro gymnastiku a sport se zaměřením na překážkové závody, jmenovitě slam bally, medicínabaly, posilovací gummy, silové pásy, tréninková lana, pružiny kladoucí odpor, tréninková kladiva, činky kettlebell, činky, agility míče, pásy pro vzpírání, žebříky pro nácvik rychlosti, rychlostní překážky, tréninkové míče, tréninková závaží, jmenovitě zátěžové vaky z neoprenu, tréninková závaží, ruční závaží, závaží na kotníky, závaží na zápěstí, zátěžové vaky, pytle s pískem, vzpěračské rukavice a kužely, tyče pro nácvik rychlosti, přípravky pro nácvik úchopu, hry, hračky, potřeby pro gymnastiku a sport a překážkové závody, které nejsou uvedeny v jiných třídách, vánoční ozdoby; (35) marketing, obchodní reklama (pro třetí osoby -), organizování výstav (komerčních nebo reklamních), pořádání veletrhů pro obchodní a reklamní účely, poskytování obchodních informací prostřednictvím webových stránek, prezentace výrobků v komunikačních médiích pro účely maloobchodu, produkce (výroba) reklamních filmů, pronájem prodejních stánků, pronájem reklamní doby v komunikačních médiích, pronájem reklamních materiálů, pronájem reklamních ploch, předvádění (služby modelek) pro reklamní účely a podporu prodeje, předvádění zboží, reklama (propagace), reklama on-line v počítačové síti, reklama placená kliknutím, reklamní agentury, reklamní materiály (aktualizování -), psaní reklamních textů, rozhlasová reklama, rozšiřování reklamních nebo inzertních materiálů, rozšiřování vzorků (zboží), služby v oblasti grafické úpravy pro reklamní účely, styky s veřejností, subdodavatelské služby (obchodní pomoc), telefonní služby (vzkazy) pro nepřítomné, televizní reklama, venkovní reklama, vydávání reklamních nebo náborových, propagačních a inzertních textů, vyhledávání sponzorů, výklady (aranžování -), zajišťování novinového předplatného (pro předplatitele), zajišťování předplatného telekomunikačních služeb (pro ostatní), zaslání reklamních materiálů zákazníkům, zpracování (administrativní) nákupních objednávek, zpracování textů, zprostředkovatelské práce, příprava a pořádání bleších trhů, obchodní správa licencí pro televizní, audiovizuální pořady, videa, filmy, hrané filmy, filmové, audio pořady, pořady kabelové televize, rozhlasové pořady, pořady satelitního vysílání, podcasty, multimédia, internet, webové stránky, on-line a digitálně a elektronicky vysílané pořady a estrády; (38) poskytování zpráv prostřednictvím webových stránek; (41) zábava ve formě překážkových závodů a vytrvalostních závodů, organizování sportovních událostí, uměleckých výstav, folklorních tanců a podobně, organizování zábavních akcí a festivalů pro kulturní, rekreační nebo zábavní účely, zábavní a vzdělávací služby, jmenovitě výroba a distribuce televizních, audiovizuálních pořadů, videí, filmů, hraných filmů, filmových, zvukových

pořadů, pořadů kabelové televize, rozhlasových pořadů, pořadů satelitního vysílání, podcastů, příprava pořadů a estrád k vysílání, poskytování televizních, rozhlasových a filmových zpravodajských pořadů, produkce sportovních zpráv pro televizi a audiovizuální vysílání, audio vysílání, kabelovou televizi, rozhlas, satelitní vysílání, podcasty, multimédia, internet, webové stránky, on-line a digitální a elektronické vysílání, tvorba a vývoj koncepcí pro televizní, audiovizuální pořady, videa, filmy, hrané filmy, filmové, audio pořady, pořady kabelové televize, rozhlasové pořady, pořady satelitního vysílání, podcasty, multimédia, internet, webové stránky, on-line a digitálně a elektronicky vysílané pořady a estrády, služby týkající se záznamů, nahrávání a filmování televizních, audiovizuálních pořadů, videí, filmů, hraných filmů, filmových, audio pořadů, pořadů kabelové televize, rozhlasových pořadů, pořadů satelitního vysílání, podcastů, multimédií, on-line a digitálně a elektronicky vysílaných pořadů a estrád, výroba televizních programů se skrytými titulky, poskytování informací o televizních, audiovizuálních pořadech a show, videích, filmech, hraných filmech, filmových, audio pořadech a show, pořadech a show kabelové televizi, rozhlasových, satelitních pořadech a show, podcastech, multimediálních, internetových, webových, on-line a digitálně a elektronicky vysílaných pořadech a show prostřednictvím on-line webové stránky, vedení hodin ve fitness centru, poradenské služby v oboru fitness a tělesného cvičení, poradenské služby v oboru tělesné zdatnosti, instruktáže fitness tréninku, poskytování informací o cvičení a tělesné kondici prostřednictvím webové stránky, poskytování pomoci, osobního vzdělávání a konzultací zaměřených na tělesnou zdatnost jednotlivcům, s cílem pomoci jim zlepšit jejich tělesnou zdatnost, sílu, kondici a cvičení v každodenním životě, zajišťování přednášejících v oblasti motivace a vzdělávání, informace v oboru cvičení, osobního tréninku, zdraví a sebezdokonalování poskytované prostřednictvím podcastů, poskytování on-line vzdělávacích kurzů, programů, osnov a modulů s videonahrávkami, čtením, úkoly, otázkami, katalogy kurzů, výukovými materiály, průvodci kurzů, testy, vlastním hodnocením, elektronickými publikacemi, elektronickými knihami, přednáškami, instruktáží, vyučováním, školením, on-line vzdělávací kurzy, programy, osnovy a moduly, organizování kurzů a seminářů, zajišťování výukových prezentací, pořádání pracovních setkání, webových seminářů, panelových diskuzí, zajišťování vzdělávacích prostor a motivačních přednášejících a pedagogů, všechny výše uvedené vzdělávací služby se týkají oboru osobního tréninku, úspěchů, vedení života, obchodní výkonnosti, motivace, psychologie, základních ctností, hodnot, tělesné zdatnosti, cvičení, síly, kondice, zdokonalování cvičení, duševní odolnosti, uvědomování si vlastních kvalit, vlastních dovedností, duševní síly a jejího ovládnutí, emocionální síly a jejího ovládnutí, výživy, pevné vůle, rozvoje vztahu mezi duševními a tělesnými vlastnostmi, tělesné zdatnosti, zdraví, duševní pohody a sebezdokonalování, fotografování na mikrofilm, hudební produkce, informace o možnostech rekreace, informace o možnostech zábavy, informace o výchově a vzdělávání, klubové služby (výchovně-zábavné-), kluby zdraví (služby - zdravotní a kondiční cvičení), koučink (školení), kurzy fitness, kurzy korespondenční, měření času při sportovních disciplínách, módní přehlídky pro zábavu (organizace), nahrávání videopásek, obrazové zpravodajství, organizace a pořádání koncertů, organizování a vedení konferencí, organizování a vedení kongresů, organizování a vedení seminářů, organizování kulturních nebo vzdělávacích výstav, organizování představení (manažerské služby), organizování soutěží (vzdělávacích nebo zábavných), organizování sportovních soutěží, poskytování on-line elektronických publikací (bez možnosti stažení), poskytování on-line hudby (bez možnosti stažení), poskytování on-line videí (bez možnosti stažení), praktický výcvik, prázdninové tábory (služby - zábava), pronájem audio nahrávek, pronájem rozhlasových a televizních přijímačů, pronájem sportovních hřišť, pronájem stadiónů, pronájem video-rekordérů, pronajímání osvětlovacích zařízení pro divadla nebo televizní studia, provozování sportovních zařízení, předprodej vstupenek, překladatelské služby, půjčování audio zařízení, půjčování filmových promítaček a příslušenství, půjčování filmů, půjčování sportovního nářadí, s výjimkou dopravních prostředků, reportérské služby, rozhlasová zábava, služby osobního trenéra (fitness trénink), služby v oblasti grafické úpravy, jiné než pro reklamní účely, služby v oblasti prodeje vstupenek (zábava), sportovní služby pro kempování, školení (instruktáž), školení (pořádání a řízení), vydávání elektronických knih a časopisů on-line, vydávání knih, vydávání textů, s výjimkou reklamních nebo náborových, výroba rozhlasových a televizních programů, zábava (televizní -), zábava, pobavení, zábavní parky.

Třídý výrobků a služeb:  
25, 28, 35, 38, 41

(540)

**OCR100**

(592) Slovní

- (111) **402794**  
(220) 24.01.2024  
(320) 24.01.2024  
(442) 06.03.2024  
(151) 12.06.2024  
(730) **TALENT COMPANY, s.r.o.**, Plzeňská 183/181, Praha 5, Košíře, 15000, CZ  
(740) Mgr. JIŘÍ ROSOL, advokátní kancelář, Mgr. Jiří Rosol, advokát, Pod Hybšmankou 2339/19, Praha 5, Smíchov, 15000  
(210) O-590912  
(591) Barevná  
(511) (35) propagační činnost, reklama, pomoc při řízení obchodní činnosti, obchodní administrativa, administrativní podpora a zpracování dat [služby]; (41) zábavní, sportovní a kulturní aktivity, výchova, vzdělávání, zábava a sportovní činnost.  
Třídý výrobků a služeb:  
35, 41  
(540)



(593) Obrazová

- (111) **402795**  
(220) 29.01.2024  
(320) 29.01.2024  
(442) 06.03.2024  
(151) 12.06.2024  
(730) **Beránek Roman Ing.**, č. p. 118, Malenovice, 73911, CZ  
(740) Ing. Pavel Nádvořník s.r.o., Klínová 620/1, Ostrava, Hulváky, 70900  
(210) O-591007  
(591) Barevná  
(511) (6) kovové stavební a konstrukční materiály a prvky, kovové stavební konstrukce, stavební kování, kovová stavební lešení; (19) nekovové stavební konstrukční materiály a prvky, stavební dílce pro střešní konstrukce (nekovové), stavební dřevo, nátěrové hmoty (stavební materiál), stavební kámen, stavební sklo; (37) stavebnictví a demolice staveb, izolování staveb, zámečnictví (opravy), klempířství, pokrývačské služby (práce), opravy střech, renovace a opravy budov, rekonstrukce interiérů budov, montáže lešení, pronájem stavebních strojů a přístrojů, montáž podlahových krytin, stavební dozor, stavební služby, povrchové čištění budov (fasád, vnějších ploch), poradenské služby ve stavebnictví.  
Třídý výrobků a služeb:  
6, 19, 37



(540)

The logo for TAIJO features the word "TAIJO" in a bold, blue, sans-serif font. The letters are set against a bright yellow sunburst background that radiates from behind the text.

(593) Obrazová

(111) **402796**

(220) 29.01.2024

(320) 29.01.2024

(442) 06.03.2024

(151) 12.06.2024

(730) **Web4Games, s.r.o.**, Hůlkova 303/6, Praha 9, Kbely, 19700, CZ

(210) O-591013

(511) (35) maloobchod a velkoobchod s hračkami, sběratelskými karetními hrami, sběratelskými kartami, deskovými společenskými hrami a sběratelskými předměty.

Třídy výrobků a služeb:

35

(540)

**Veselý drak**

(592) Slovní

(111) **402797**

(220) 29.01.2024

(320) 29.01.2024

(442) 06.03.2024

(151) 12.06.2024

(730) **dkLAB s.r.o.**, Smetanovo nábřeží 197/26, Praha 1, Staré Město, 11000, CZ

(210) O-591015

(511) (35) propagace, reklama a marketing online webových stránek, reklamní, marketingové a propagační služby; (42) navrhování webu, webhosting, programování webových stránek, navrhování webových portálů.

Třídy výrobků a služeb:

35, 42

(540)

**Qirino**

(592) Slovní

(111) **402798**

(220) 29.01.2024

(320) 29.01.2024

(442) 06.03.2024

(151) 12.06.2024

(730) **dkLAB s.r.o.**, Smetanovo nábřeží 197/26, Praha 1, Staré Město, 11000, CZ

(210) O-591016

(511) (35) internetový marketing; (42) navrhování webu, pronájem webových serverů, programování webových stránek, navrhování webových portálů, navrhování webových stránek, provozování internetových vyhledávačů.

Třídy výrobků a služeb:

35, 42

(540)

The logo for QIRINO consists of a stylized icon on the left, which is a square with four smaller squares inside, arranged in a cross pattern. To the right of the icon, the word "QIRINO" is written in a bold, black, sans-serif font.

(593) Obrazová

(111) **402799**

(220) 29.01.2024

(320) 29.01.2024

(442) 06.03.2024

(151) 12.06.2024

(730) **dkLAB s.r.o.**, Smetanovo nábřeží 197/26, Praha 1, Staré Město, 11000, CZ

(210) O-591017

(511) (42) webhosting, navrhování webu, návrh webových stránek, správa webových stránek, programování webových stránek.

Třídy výrobků a služeb:

42

(540)

The logo for dkLAB features the lowercase letters "dk" in a very large, bold, black, sans-serif font. To the right of "dk", the word "LAB" is written in a smaller, bold, black, sans-serif font.

(593) Obrazová

(111) **402800**

(220) 29.01.2024

(320) 29.01.2024

(442) 06.03.2024

(151) 12.06.2024

(730) **SEEWoya Trading Co., Ltd.**, Office 803, Building C, KengZi Kaiwo Building, KengZi Street, Pingshan District, Shenzhen, CN

(740) Trama Legal s. r. o., advokátska kancelária, Bottova 2A, 811 09 Bratislava

(210) O-591018

(511) (35) předvádění zboží, reklamní, marketingové a propagační služby, doporučování spotřebitelských výrobků, velkoobchodní služby zaměřené na domácí elektrická zařízení, velkoobchodní prodej elektronických domácích spotřebičů, maloobchodní služby v oblasti domácích elektronických zařízení, maloobchodní služby v oblasti domácích elektrických zařízení.

Třídy výrobků a služeb:

35

(540)

**SEEWoya**

(592) Slovní

(111) **402801**

(220) 30.01.2024

(320) 30.01.2024

(442) 06.03.2024

(151) 12.06.2024

(730) **Holická Barbora**, Celetná 557/10, Praha 1, Staré Město, 11000, CZ

(210) O-591039

(511) (12) automobily, závodní automobily, sportovní automobily, osobní automobily, tlumiče pro automobily, konstrukční části pro automobily, sportovní sedačky pro automobily, motory pro závodní automobily, motoroky, motocykly, motocykly na motokros, tlumiče na motocykly, motory pro motocykly, vozidla a dopravní prostředky, pozemní vozidla a dopravní prostředky, robotické automobily, samořídící automobily, nákladní automobily, lehké nákladní automobily, automobily bez řidiče [autonomní automobily], tažné nákladní automobily, vlečné nákladní automobily, malé dodávkové automobily, osobní motorové automobily, výklopné nákladní automobily, obytné automobily (karavany), elektrické nákladní automobily (vozidla), nákladní automobily na přepravu, automobily na vodíkový pohon, nákladní automobily se zabudovaným jeřábem, motorové přívěsy (obytné automobily), přívěsy k použití s nákladními automobily, volanty pro automobily, části a příslušenství dopravních prostředků, závodní vozy, části a příslušenství pozemních vozidel, hnací ústrojí, včetně motorů, pro pozemní vozidla, dálkově řízená vozidla [jiná než hračky], vyprošťovací podložky pod pneumatiky automobilů, automobilové motory, karoserie na motorová vozidla, tlumiče pérování pro motorová vozidla, spojovací tyče pro vozidla, ne části motorů, manžety na řadící páky pro motorová vozidla, opěrky spolujezdců na motocykly, přední vidlice na motocykly, spojovací tyče (táhla) pro pozemní

vozidla (jiné než části motorů a strojů), motory pro pozemní vozidla, pozemní vozidla (hací motory -); (28) hry se závodními vozy, hračky, hry a žertovné předměty, stolní hry a zařízení na hazardní hry, dětské hračky, dřevěné hračky, nářadí (hračky), tříkolky (hračky), mechanické hračky, puzzle (hračky), plastové hračky, auta (hračky), vozidla [hračky], hračky do koupele, ruční nářadí (hračky), makety automobilů (hračky), šlapací auta (hračky), stavebnice modelů [hračky], soupravy modelů (hračky), modely jako hračky, modelářské soupravy (hračky), vozidla na ježdění (hračky), sady modelů aut (hračky), hračky s dálkovým ovládním, soupravy zmenšených modelů [hračky], dětská pojízdná vozidla (hračky), elektronické dálkově ovládané hračky, dálkově ovládané modely automobilů v měřítku, modely vozidel, dráhy pro modely vozidel, modely vozidel ovládané rádiem; (37) služby autoservisů pro automobily, malování okrasných prvků na automobily, autoservisy pro údržbu vozidel, autoservisy [doplňování paliva a údržba], opravy, údržba a tankování vozidel, instalační a montážní služby pro automobily, čištění automobilů, automobily (mazání -), automobily (leštění, politura -), nanášení podkladového laku na automobily, údržba automobilů, promazávání automobilů, seřizování motorů automobilů, tuning karosérií automobilů, zařizování oprav automobilů, údržba a opravy automobilů, přestavba automobilových motorů, instalace automobilového příslušenství, opravy vozidel v autoservisech, provádění výměny automobilového oleje, služby v oblasti obnovování automobilů, opravy automobilů, zejména havarijní služby, služby autoservisů pro opravy vozidel; (39) pronájem závodních automobilů, pronájem dopravních prostředků, pronájem týkající se vozidel, přepravy a skladování, doprava a přeprava, doprava a doručování zboží, doprava nákladními automobily, střežená doprava nákladními automobily, střežená přeprava cenností a peněz nákladními automobily, doprava pronajatými automobily, pronájem nosičů na automobily, pronájem střešních nosičů na automobily, doprava dvoukolovými motorovými vozidly, služby přepravy motorovými vozidly, pronájem leteckých motorů, informační, poradenské a rezervací služby v oblasti dopravy, poskytování informací o motoristických trasách, rezervace míst pro přepravu motorovými vozidly, služby pro poskytování informací o motorové dopravě, pronájem motocyklů, pronájem automobilů, pronájem vleků, pronájem autokarů, pronájem autobusů, pronájem silniční přepravy, pronájem vozidel cestujícím, pronájem obytných vozů, pronájem částí vozidel, smluvní pronájem vozidel, pronájem automobilových přívěsů, pronájem nákladních automobilů, pronájem silničních vozidel, pronájem dopravních vozidel, pronájem motorových vozidel, pronájem sportovních automobilů, pronájem vozidel na cestování, pronájem motorových pozemních vozidel, pronájem motorových silničních vozidel, smluvní pronájem motorových vozidel; (41) zábavní, sportovní a kulturní aktivity, organizování závodních soutěží, služby v oblasti vzdělávání, zábavy a sportu, organizování automobilových rallye, výletů a závodních akcí, služby v oblasti sportu a fitness, zábava ve formě automobilových závodů, organizování, pořádání a vedení automobilových závodů, organizování automobilových závodů na oválu (stock car), pořádání soutěží a turnajů v oblasti automobilových závodů, autoškoly, trénink na automobilové soutěže, výuka pro automobilové závodníky, výcvik pro automobilové závodníky, školení v oboru oprav automobilů, vzdělávání a školení v oboru automobilového inženýrství, vedení workshopů (školení) týkajících se údržby automobilových motorů, organizování motocyklových závodů, organizování motocyklových rallye, výcvik jízdy na motocyklu, výuka jízdy na motocyklu, poskytování výuky řízení motorových vozidel, poskytování informací o motoristických závodech, poskytování informací o motoristických sportech, školící kurzy v oblasti designu motorů, výcvik řidičů motorových vozidel pro pokročilé, organizování soutěží týkajících se motorových vozidel, vedení workshopů (školení) vztahujících se k údržbě motorů, vedení workshopů (školení) vztahujících se k opravě motorů, zábavní služby poskytované na motoristickém závodním okruhu, vedení workshopů (školení) vztahujících se k opravě automobilových motorů, školící služby vztahující se k řízení čtyřkolových motorových vozidel, vedení workshopů (školení) vztahujících se k údržbě motorových člunů, vedení workshopů (školení) vztahujících se k opravě motorových člunů, pronájem herních automatů [přístroje ke hraní her], služby pronájmu zábavních herních automatů, pronájem hracích automatů, pronájem videoherních automatů.

Třídy výrobků a služeb:  
12, 28, 37, 39, 41

(540) **DUCKAR**

(592) Slovní

- (111) **402802**  
(220) 31.01.2024  
(320) 31.01.2024  
(442) 06.03.2024  
(151) 12.06.2024  
(730) **RehaGym, s.r.o.**, Přemyslovská 186/44, Praha 3, Žižkov, 13000, CZ  
(210) O-591044  
(591) Barevná  
(511) (35) administrativní služby pro lékařská doporučení, marketing, propagace, sestavování statistiky, služby pro maloobchod nebo velkoobchod s farmaceutickými, veterinárními a sanitárními přípravky a zdravotnickým materiálem; (41) provozování rekreačních zařízení, provozování sportovních zařízení, služby klubu zdraví [zdravotní a kondiční cvičení], služby osobního trenéra [kondiční trénink], služby v oblasti hodnocení fyzické kondice pro tréninkové účely, vedení kurzů kondičního cvičení; (44) dietní a výživové poradenství, fyzioterapie, lázeňské služby, masáže, zdravotní péče, zdravotní poradenství, zdravotní poradenství pro osoby se zdravotním postižením.  
Třídy výrobků a služeb:  
35, 41, 44

(540)



(593) Obrazová

- (111) **402803**  
(220) 31.01.2024  
(320) 31.01.2024  
(442) 06.03.2024  
(151) 12.06.2024  
(730) **Vysoká škola báňská - Technická univerzita Ostrava**, 17. listopadu 2172/15, Ostrava, Poruba, 70800, CZ  
(210) O-591049  
(511) (7) obráběcí stroje, motorem poháněné nástroje a motorem poháněná nářadí, motory (s výjimkou motorů pro pozemní vozidla); (9) přístroje a nástroje vědecké, výzkumné, navigační, geodetické, fotografické, kinematografické, audiovizuální, optické, přístroje a nástroje pro vážení, měření, signalizaci, detekci, testování, inspekci, záchranu a výuku, zařízení a přístroje pro vedení, přepínání, přeměnu, akumulaci, regulaci nebo řízení distribuce nebo použití elektrického proudu, zařízení a nástroje pro záznam, přenos, reprodukci nebo zpracování zvuku, obrazu nebo dat, média se záznamem a stahovatelná média, počítačový software, prázdná digitální nebo analogová záznamová a úložná média, mechanismy pro zařízení uváděná do chodu vhozením mincí, registrační pokladny, výpočetní zařízení, počítače a periferní zařízení počítačů, obleky na potápění, potápěčské masky, špunty do uší na potápění, skřipce na nos pro potápěče a plavce, potápěčské rukavice, dýchací přístroje pro plavání pod vodou, hasicí přístroje; (10) chirurgické, lékařské, stomatologické a veterinární přístroje a nástroje, umělé končetiny, oční a zubní protézy, ortopedické potřeby, terapeutické a pomocné přístroje uzpůsobené pro osoby se zdravotním postižením, přístroje, zařízení a výrobky pro péči o kojenec, přístroje, zařízení a výrobky pro sexuální aktivity; (11) zařízení a instalace na osvětlování, vytápění, chlazení, výrobu páry, vaření, sušení, ventilaci, rozvod vody a zařízení pro sanitární účely; (12) vozidla, dopravní prostředky pro pohyb po zemi, vodě nebo vzduchem; (14) drahé kovy a jejich slitiny, šperky, drahokamy a polodrahokamy; (15) hudební nástroje, stojany na noty a stojany na hudební nástroje; (16) papír a lepenka, tiskárenské výrobky, potřeby pro vazbu knih, fotografie, kancelářské potřeby s výjimkou nábytku, tiskářské typy, štočky; (18) zavazadla a tašky, deštníky a slunečníky; (21) domácí a kuchyňské potřeby a nádoby, výrobky ze skla, porcelánu a kameniny; (22) stany a plachty; (25) oděvy, obuv, pokrývky hlavy; (35) reklama, propagace,

kancelářské práce, reklamní, marketingové a propagační služby, například šíření vzorku, vývoj reklamních konceptů, psaní a vydávání reklamních textů, služby styku s veřejností, organizace obchodních veletrhů a výstav pro obchodní či reklamní účely, optimalizace vyhledávačů pro účely podpory prodeje, služby obchodní pomoci, například nábor zaměstnanců, sjednávání obchodních smluv pro jiné osoby, analýza nákladů a cen, zprostředkování dovozu a vývozu, obchodní správa licencí k výrobkům a službám jiných osob, služby spočívající v záznamu, přepisu, vytváření, sestavování nebo systematizaci písemných sdělení a záznamů, jakož i sběr matematických či statistických údajů, kancelářské práce, například služby plánování a upomínání schůzek, vyhledávání údajů v počítačových souborech pro jiné osoby, vedení počítačové evidence; (38) telekomunikační služby, přenos digitálních souborů a elektronické pošty, poskytování uživatelského přístupu do globální počítačové sítě, přenos videa na objednávku, poskytování diskusních místností na internetu a online fór, telekonferenční a videokonferenční služby, služby telefonní ústředny; (40) recyklace odpadu, čištění vzduchu a úprava vody, tiskařské služby, konzervování potravin a nápojů; (41) vzdělávání, školení, zábava, sportovní a kulturní činnosti pořádání výstav ke kulturním nebo vzdělávacím účelům, pořádání a vedení konferencí, kongresů a sympozií, překladatelské a tlumočnické služby, vydávání knih a textů, jiných než reklamních textů, služby reportéru (zpravodajství), obrazové zpravodajství, fotografování, služby filmové režie a výroby filmu, s výjimkou reklamních filmů, kulturní, vzdělávací nebo zábavní služby poskytované zábavními parky, cirkusy, zoologickými zahradami, uměleckými galeriemi a muzei, služby sportovního a kondičního tréninku, služby online hraní her, služby spojené s hazardem, pořádání loterií, rezervace vstupenek na zábavní, vzdělávací a sportovní akce, služby psaní, například psaní filmových scénářů, psaní a skládání písní; (42) vědecké a technické služby a související výzkum a projektování, průmyslová analýza, průmyslový výzkum a průmyslový design, služby kontroly kvality a služby ověřování navrhování a vývoj počítačového hardwaru a softwaru; (43) služby zajišťující stravování a nápoje, dočasné ubytování, rezervace dočasného ubytování, například rezervace ubytování v hotelech, pronájem jednacích místností, stanů a přenosných staveb; (45) právní služby, seznamovací služby, služby sociálních sítí online, registraci názvů domén, služby auditů dodržování právních a regulačních předpisů.

Třídy výrobků a služeb:

7, 9, 10, 11, 12, 14, 15, 16, 18, 21, 22, 25, 35, 38, 40, 41, 42, 43, 45

(540)

Vysoká škola báňská – Technická univerzita Ostrava

(593) Obrazová

(111) **402804**

(220) 31.01.2024

(320) 31.01.2024

(442) 06.03.2024

(151) 12.06.2024

(730) **Vysoká škola báňská - Technická univerzita Ostrava**, 17. listopadu 2172/15, Ostrava, Poruba, 70800, CZ

(210) O-591053

(511) (7) obráběcí stroje, motorem poháněné nástroje a motorem poháněná nářadí, motory (s výjimkou motorů pro pozemní vozidla); (9) přístroje a nástroje vědecké, výzkumné, navigační, geodetické, fotografické, kinematografické, audiovizuální, optické, přístroje a nástroje pro vážení, měření, signalizaci, detekci, testování, inspekci, záchranu a výuku, zařízení a přístroje pro vedení, přepínání, přeměnu, akumulaci, regulaci nebo řízení distribuce nebo použití elektrického proudu, zařízení a nástroje pro záznam, přenos, reprodukci nebo zpracování zvuku, obrazu nebo dat, média se záznamem a stahovatelná média, počítačový software, prázdná digitální nebo analogová záznamová a úložná média, mechanismy pro zařízení uváděná do chodu vhozením mincí, registrační pokladny, výpočetní zařízení, počítače a periferní zařízení počítačů, obleky na potápění, potápěčské masky, špunty do uší na potápění, skřipce na nos pro potápěče a plavce, potápěčské rukavice, dýchací přístroje pro plavání pod vodou, hasicí přístroje; (10) chirurgické, lékařské, stomatologické a veterinární přístroje a nástroje, umělé končetiny, oční a zubní protézy, ortopedické potřeby, terapeutické a pomocné přístroje uzpůsobené pro osoby se zdravotním postižením, přístroje, zařízení a výrobky pro péči o kojenec, přístroje, zařízení a výrobky pro sexuální aktivity; (11) zařízení a instalace na osvětlování, vytápění, chlazení, výrobu páry, vaření, sušení, ventilaci, rozvod vody a zařízení pro

sanitární účely; (12) vozidla, dopravní prostředky pro pohyb po zemi, vodě nebo vzduchem; (14) drahé kovy a jejich slitiny, šperky, drahokamy a polodrahokamy; (15) hudební nástroje, stojany na noty a stojany na hudební nástroje; (16) papír a lepenka, tiskařenské výrobky, potřeby pro vazbu knih, fotografie, kancelářské potřeby s výjimkou nábytku, tiskařské typy, štočky; (18) zavazadla a tašky, deštníky a slunečníky; (21) domácí a kuchyňské potřeby a nádoby, výrobky ze skla, porcelánu a kameniny; (22) stany a plachty; (25) oděvy, obuv, pokrývky hlavy; (35) reklama, propagace, kancelářské práce, reklamní, marketingové a propagační služby, například šíření vzorku, vývoj reklamních konceptů, psaní a vydávání reklamních textů, služby styku s veřejností, organizace obchodních veletrhů a výstav pro obchodní či reklamní účely, optimalizace vyhledávačů pro účely podpory prodeje, služby obchodní pomoci, například nábor zaměstnanců, sjednávání obchodních smluv pro jiné osoby, analýza nákladů a cen, zprostředkování dovozu a vývozu, obchodní správa licencí k výrobkům a službám jiných osob, služby spočívající v záznamu, přepisu, vytváření, sestavování nebo systematizaci písemných sdělení a záznamů, jakož i sběr matematických či statistických údajů, kancelářské práce, například služby plánování a upomínání schůzek, vyhledávání údajů v počítačových souborech pro jiné osoby, vedení počítačové evidence; (38) telekomunikační služby, přenos digitálních souborů a elektronické pošty, poskytování uživatelského přístupu do globální počítačové sítě, přenos videa na objednávku, poskytování diskusních místností na internetu a online fór, telekonferenční a videokonferenční služby, služby telefonní ústředny; (40) recyklace odpadu, čištění vzduchu a úprava vody, tiskařské služby, konzervování potravin a nápojů; (41) vzdělávání, školení, zábava, sportovní a kulturní činnosti pořádání výstav ke kulturním nebo vzdělávacím účelům, pořádání a vedení konferencí, kongresů a sympozií, překladatelské a tlumočnické služby, vydávání knih a textů, jiných než reklamních textů, služby reportéru (zpravodajství), obrazové zpravodajství, fotografování, služby filmové režie a výroby filmu, s výjimkou reklamních filmů, kulturní, vzdělávací nebo zábavní služby poskytované zábavními parky, cirkusy, zoologickými zahradami, uměleckými galeriemi a muzei, služby sportovního a kondičního tréninku, služby online hraní her, služby spojené s hazardem, pořádání loterií, rezervace vstupenek na zábavní, vzdělávací a sportovní akce, služby psaní, například psaní filmových scénářů, psaní a skládání písní; (42) vědecké a technické služby a související výzkum a projektování, průmyslová analýza, průmyslový výzkum a průmyslový design, služby kontroly kvality a služby ověřování navrhování a vývoj počítačového hardwaru a softwaru; (43) služby zajišťující stravování a nápoje, dočasné ubytování, rezervace dočasného ubytování, například rezervace ubytování v hotelech, pronájem jednacích místností, stanů a přenosných staveb; (45) právní služby, seznamovací služby, služby sociálních sítí online, registraci názvů domén, služby auditů dodržování právních a regulačních předpisů.

Třídy výrobků a služeb:

7, 9, 10, 11, 12, 14, 15, 16, 18, 21, 22, 25, 35, 38, 40, 41, 42, 43, 45

(540)

VŠB-TUO

(593) Obrazová

(111) **402805**

(220) 31.01.2024

(320) 31.01.2024

(442) 06.03.2024

(151) 12.06.2024

(730) **Vysoká škola báňská - Technická univerzita Ostrava**, 17. listopadu 2172/15, Ostrava, Poruba, 70800, CZ

(210) O-591055

(511) (7) obráběcí stroje, motorem poháněné nástroje a motorem poháněná nářadí, motory (s výjimkou motorů pro pozemní vozidla); (9) přístroje a nástroje vědecké, výzkumné, navigační, geodetické, fotografické, kinematografické, audiovizuální, optické, přístroje a nástroje pro vážení, měření, signalizaci, detekci, testování, inspekci, záchranu a výuku, zařízení a přístroje pro vedení, přepínání, přeměnu, akumulaci, regulaci nebo řízení distribuce nebo použití elektrického proudu, zařízení a nástroje pro záznam, přenos, reprodukci nebo zpracování zvuku, obrazu nebo dat, média se záznamem a stahovatelná média, počítačový software, prázdná digitální nebo analogová záznamová a úložná média, mechanismy pro zařízení uváděná do chodu vhozením mincí, registrační pokladny, výpočetní zařízení, počítače a periferní zařízení počítačů, obleky na potápění, potápěčské masky, špunty do uší na potápění, skřípce na nos pro potápěče a plavce, potápěčské rukavice, dýchací přístroje pro plavání pod vodou, hasicí přístroje; (10) chirurgické, lékařské, stomatologické a veterinární přístroje a nástroje, umělé končetiny, oční a zubní protézy, ortopedické potřeby, terapeutické a pomocné přístroje uzpůsobené pro osoby se zdravotním postižením, přístroje, zařízení a výrobky pro péči o kojenice, přístroje, zařízení a výrobky pro sexuální aktivity; (11) zařízení a instalace na osvětlování, vytápění, chlazení, výrobu páry, vaření, sušení, ventilaci, rozvod vody a zařízení pro sanitární účely; (12) vozidla, dopravní prostředky pro pohyb po zemi, vodě nebo vzduchem; (14) drahé kovy a jejich slitiny, šperky, drahokamy a polodrahokamy; (15) hudební nástroje, stojany na noty a stojany na hudební nástroje; (16) papír a lepenka, tiskářské výrobky, potřeby pro vazbu knih, fotografie, kancelářské potřeby s výjimkou nábytku, tiskařské typy, štočky; (18) zavazadla a tašky, deštníky a slunečníky; (21) domácí a kuchyňské potřeby a nádoby, výrobky ze skla, porcelánu a kameniny; (22) stany a plachty; (25) oděvy, obuv, pokrývky hlavy; (35) reklama, propagace, kancelářské práce, reklamní, marketingové a propagační služby, například šíření vzorku, vývoj reklamních konceptů, psaní a vydávání reklamních textů, služby styku s veřejností, organizace obchodních veletrhů a výstav pro obchodní či reklamní účely, optimalizace vyhledávačů pro účely podpory prodeje, služby obchodní pomoci, například nábor zaměstnanců, sjednávání obchodních smluv pro jiné osoby, analýza nákladů a cen, zprostředkování dovozu a vývozu, obchodní správa licencí k výrobkům a službám jiných osob, služby spočívající v záznamu, přepisu, vytváření, sestavování nebo systematizaci písemných sdělení a záznamů, jakož i sběr matematických či statistických údajů, kancelářské práce, například služby plánování a upomínání schůzek, vyhledávání údajů v počítačových souborech pro jiné osoby, vedení počítačové evidence; (38) telekomunikační služby, přenos digitálních souborů a elektronické pošty, poskytování uživatelského přístupu do globální počítačové sítě, přenos videa na objednávku, poskytování diskusních místností na internetu a online fór, telekonferenční a videokonferenční služby, služby telefonní ústředny; (40) recyklace odpadu, čištění vzduchu a úprava vody, tiskařské služby, konzervování potravin a nápojů; (41) vzdělávání, školení, zábava, sportovní a kulturní činnosti pořádání výstav ke kulturním nebo vzdělávacím účelům, pořádání a vedení konferencí, kongresů a symposií, překladatelské a tlumočnické služby, vydávání knih a textů, jiných než reklamních textů, služby reportéru (zpravodajství), obrazové zpravodajství, fotografování, služby filmové režie a výroby filmu, s výjimkou reklamních filmů, kulturní, vzdělávací nebo zábavní služby poskytované zábavními parky, cirkusy, zoologickými zahradami, uměleckými galeriemi a muzei, služby sportovního a kondičního tréninku, služby online hraní her, služby spojené s hazardem, pořádání loterií, rezervace vstupenek na zábavní, vzdělávací a sportovní akce, služby psaní, například psaní filmových scénářů, psaní a skládání písní; (42) vědecké a technické služby a související výzkum a projektování, průmyslová analýza, průmyslový výzkum a průmyslový design, služby kontroly kvality a služby ověřování navrhování a vývoj počítačového hardwaru a softwaru; (43) služby zajišťující stravování a nápoje, dočasné ubytování, rezervace dočasného ubytování, například rezervace ubytování v hotelech, pronájem jednacích místností, stanů a přenosných staveb; (45) právní služby, seznamovací služby, služby sociálních sítí online, registraci názvů domén, služby auditů dodržování právních a regulačních předpisů.

Trídy výrobků a služeb:

7, 9, 10, 11, 12, 14, 15, 16, 18, 21, 22, 25, 35, 38, 40, 41, 42, 43, 45

(540)

## VŠB – Technická univerzita Ostrava

(593) Obrazová

(111) **402806**

(220) 31.01.2024

(320) 31.01.2024

(442) 06.03.2024

(151) 12.06.2024

(730) **Vysoká škola báňská - Technická univerzita Ostrava**, 17. listopadu 2172/15, Ostrava, Poruba, 70800, CZ

(210) O-591056

(511) (7) obráběcí stroje, motorem poháněné nástroje a motorem poháněná nářadí, motory (s výjimkou motorů pro pozemní vozidla); (9) přístroje a nástroje vědecké, výzkumné, navigační, geodetické, fotografické, kinematografické, audiovizuální, optické, přístroje a nástroje pro vážení, měření, signalizaci, detekci, testování, inspekci, záchranu a výuku, zařízení a přístroje pro vedení, přepínání, přeměnu, akumulaci, regulaci nebo řízení distribuce nebo použití elektrického proudu, zařízení a nástroje pro záznam, přenos, reprodukci nebo zpracování zvuku, obrazu nebo dat, média se záznamem a stahovatelná média, počítačový software, prázdná digitální nebo analogová záznamová a úložná média, mechanismy pro zařízení uváděná do chodu vhozením mincí, registrační pokladny, výpočetní zařízení, počítače a periferní zařízení počítačů, obleky na potápění, potápěčské masky, špunty do uší na potápění, skřípce na nos pro potápěče a plavce, potápěčské rukavice, dýchací přístroje pro plavání pod vodou, hasicí přístroje; (10) chirurgické, lékařské, stomatologické a veterinární přístroje a nástroje, umělé končetiny, oční a zubní protézy, ortopedické potřeby, terapeutické a pomocné přístroje uzpůsobené pro osoby se zdravotním postižením, přístroje, zařízení a výrobky pro péči o kojenice, přístroje, zařízení a výrobky pro sexuální aktivity; (11) zařízení a instalace na osvětlování, vytápění, chlazení, výrobu páry, vaření, sušení, ventilaci, rozvod vody a zařízení pro sanitární účely; (12) vozidla, dopravní prostředky pro pohyb po zemi, vodě nebo vzduchem; (14) drahé kovy a jejich slitiny, šperky, drahokamy a polodrahokamy; (15) hudební nástroje, stojany na noty a stojany na hudební nástroje; (16) papír a lepenka, tiskářské výrobky, potřeby pro vazbu knih, fotografie, kancelářské potřeby s výjimkou nábytku, tiskařské typy, štočky; (18) zavazadla a tašky, deštníky a slunečníky; (21) domácí a kuchyňské potřeby a nádoby, výrobky ze skla, porcelánu a kameniny; (22) stany a plachty; (25) oděvy, obuv, pokrývky hlavy; (35) reklama, propagace, kancelářské práce, reklamní, marketingové a propagační služby, například šíření vzorku, vývoj reklamních konceptů, psaní a vydávání reklamních textů, služby styku s veřejností, organizace obchodních veletrhů a výstav pro obchodní či reklamní účely, optimalizace vyhledávačů pro účely podpory prodeje, služby obchodní pomoci, například nábor zaměstnanců, sjednávání obchodních smluv pro jiné osoby, analýza nákladů a cen, zprostředkování dovozu a vývozu, obchodní správa licencí k výrobkům a službám jiných osob, služby spočívající v záznamu, přepisu, vytváření, sestavování nebo systematizaci písemných sdělení a záznamů, jakož i sběr matematických či statistických údajů, kancelářské práce, například služby plánování a upomínání schůzek, vyhledávání údajů v počítačových souborech pro jiné osoby, vedení počítačové evidence; (38) telekomunikační služby, přenos digitálních souborů a elektronické pošty, poskytování uživatelského přístupu do globální počítačové sítě, přenos videa na objednávku, poskytování diskusních místností na internetu a online fór, telekonferenční a videokonferenční služby, služby telefonní ústředny; (40) recyklace odpadu, čištění vzduchu a úprava vody, tiskařské služby, konzervování potravin a nápojů; (41) vzdělávání, školení, zábava, sportovní a kulturní činnosti pořádání výstav ke kulturním nebo vzdělávacím účelům, pořádání a vedení konferencí, kongresů a symposií, překladatelské a tlumočnické služby, vydávání knih a textů, jiných než reklamních textů, služby reportéru (zpravodajství), obrazové zpravodajství, fotografování, služby filmové režie a výroby filmu, s výjimkou reklamních filmů, kulturní, vzdělávací nebo zábavní služby poskytované zábavními parky, cirkusy, zoologickými zahradami, uměleckými galeriemi a muzei, služby sportovního a kondičního tréninku, služby online hraní her, služby spojené s hazardem, pořádání loterií, rezervace vstupenek na zábavní, vzdělávací a sportovní akce, služby psaní, například psaní filmových scénářů, psaní a

skládání písní; (42) vědecké a technické služby a související výzkum a projektování, průmyslová analýza, průmyslový výzkum a průmyslový design, služby kontroly kvality a služby ověřování navrhování a vývoj počítačového hardwaru a softwaru; (43) služby zajišťující stravování a nápoje, dočasné ubytování, rezervace dočasného ubytování, například rezervace ubytování v hotelech, pronájem jednacích místností, stanů a přenosných staveb; (45) právní služby, seznamovací služby, služby sociálních sítí online, registraci názvů domén, služby auditů dodržování právních a regulačních předpisů.

Třídy výrobků a služeb:

7, 9, 10, 11, 12, 14, 15, 16, 18, 21, 22, 25, 35, 38, 40, 41, 42, 43, 45

(540)

## VSB – Technical University of Ostrava

(593) Obrazová

(111) **402807**

(220) 31.01.2024

(320) 31.01.2024

(442) 06.03.2024

(151) 12.06.2024

(730) **itamex - food s.r.o.**, Rostislavova 582/7, Praha 4, Nusle, 14000, CZ

(210) O-591081

(511) (29) kuřecí burgery, burgery, kuřecí křídla, kuřecí nugety, čerstvé kuřecí maso, hovězí hamburgery, hovězí maso, trhané pečené hovězí maso, mražené hranolky, smažené maso, smažené cibulové kroužky v těstíčku, smažené potraviny obalované v těstíčku, obalované a smažené papričky jalapeño, rosti [smažené placičky ze strouhaných brambor], mléčné koktejly; (30) pizza, čerstvá pizza, cheeseburgery [sendviče], fajitas, quesadillas (plněné tortilly), burritos, burritos (pšeničné tortilly), kuřecí wrapy; (43) hotelové restaurační služby, restaurační služby, restaurační a barové služby, restaurační služby v oblasti rychlého občerstvení, restaurační služby zahrnující bary s povolením k prodeji alkoholu, zajišťování hromadného stravování (catering), catering (poskytování jídla a nápojů), catering - jídlo a nápoje pro bankety, catering - jídlo a nápoje pro instituce, pronájem vybavení pro catering.

Třídy výrobků a služeb:

29, 30, 43

(540)

## The Fifties

(592) Slovní

(111) **402808**

(220) 31.01.2024

(320) 31.01.2024

(442) 06.03.2024

(151) 12.06.2024

(730) **Welfit, s.r.o.**, Brestová 11, Banská Bystrica 974 05, SK

(740) inventa Patentová a známková kancelária s.r.o., Palisády 50, Bratislava 811 06

(210) O-591082

(591) Barevná

(511) (5) vitamínové přípravky, doplňky stravy, minerální doplňky stravy, probiotické doplňky stravy, prebiotické doplňky stravy, rostlinné extrakty pro farmaceutické použití (nikoliv esenciální oleje), doplňky stravy pro nelékařské účely, doplňky stravy obsahující aminokyseliny; (35) maloobchodní a velkoobchodní služby, a to i prostřednictvím e-shopů, s: vitamínovými přípravky, doplňky stravy, minerálními doplňky stravy, probiotickými doplňky stravy, prebiotickými doplňky stravy, rostlinnými extrakty pro farmaceutické použití (nikoliv esenciálními oleji), doplňky stravy pro nelékařské účely a doplňky stravy obsahujícími aminokyseliny, odborné obchodní poradenství v oblasti doplňků stravy a bioproduktů, reklama, on-line reklama na počítačové komunikační síti, podpora prodeje pro třetí osoby.

Třídy výrobků a služeb:

5, 35

(540)



(593) Obrazová

(111) **402809**

(220) 31.01.2024

(320) 31.01.2024

(442) 06.03.2024

(151) 12.06.2024

(730) **ELEMAN spol. s r.o.**, Nádražní 344/23, Praha 5, Smíchov, 15000, CZ

(740) KOREJZOVA LEGAL vos, JUDr. Petra Sauvage de Brantes, Korunní 810/104, Praha 10, Vinohrady, 10100

(210) O-591084

(591) Barevná

(511) (9) elektroinstalační materiály - elektrické kabely, koaxiální kabely, optické kabely, elektrické krabice a elektroinstalační desky, elektrické obvody, elektrické spoje - zástrčky, zásuvky, spoje se zámkem a další kontakty, přístroje a komponenty pro záznam, reprodukci a převod zvuku a obrazu /audiovizuální přístroje/, přístroje a komponenty pro inspekci, měření, signalizaci, testování, vážení, alarmy a poplašná zařízení proti krádeži, přístroje a komponenty filmové, fotografické, optické, telekomunikační, počítače a počítačové příslušenství, počítačový software, tiskárny pro počítače, počítačové modemy, počítačové servery, CD média, počítačové monitory, počítačové čipy a mikroprocesory, elektronické identifikační systémy, elektronické informační systémy, vše spadající do třídy 9; (37) elektroinstalace - zavádění, údržba a opravy v oboru elektro, instalace, údržba a opravy elektrických a elektronických přístrojů; (42) technické projektování pro elektrické a elektronické přístroje, návrh a testování zapojení, počítačové programování, návrh softwaru, výzkum a vývoj softwaru.

Třídy výrobků a služeb:

9, 37, 42

(540)



(593) Obrazová

(111) **402810**

(220) 01.02.2024

(320) 01.02.2024

(442) 06.03.2024

(151) 12.06.2024

(730) **ENERGIE Holding a.s.**, Kačírkova 982/4, Praha 5, Jinonice, 15800, CZ

(740) KGS legal s.r.o, advokátní kancelář, Mgr. Miroslav Kučerka LL.M., Národní 416/37, Praha 1, Staré Město, 11000

(210) O-591093

(591) Barevná

(511) (36) pronájem nebytových prostor; (39) rozvod tepelné energie; (40) výroba elektrické energie, výroba tepelné energie.

Třídy výrobků a služeb:

36, 39, 40  
(540)



(593) Obrazová

(111) **402811**  
(220) 01.02.2024  
(320) 01.02.2024  
(442) 06.03.2024  
(151) 12.06.2024  
(730) **EKOSTYL, spol. s r. o.**, Bělohorská 659/198, Praha 6, Břevnov, 16900, CZ  
(740) Mgr. Jan Pytel, náměstí Jiřího z Poděbrad 1382/2, Praha 2, Vinohrady, 12000  
(210) O-591101  
(511) (40) řeznictví, porážení zvířat; (43) gastronomické služby, poskytování jídla a nápojů, restaurace, gril - restaurace, restaurace rychlého občerstvení, restaurace servírující porcované maso; (44) zemědělské služby, služby akvakultury, zahradnické a lesnické služby, zemědělské služby (pěstování plodin).  
Třídy výrobků a služeb:  
40, 43, 44

(540) **LÁSKYPLNÉ MASO A JÍDELNA SVATOSLAV**

(592) Slovní

(111) **402812**  
(220) 01.02.2024  
(320) 01.02.2024  
(442) 06.03.2024  
(151) 12.06.2024  
(730) **EKOSTYL, spol. s r. o.**, Bělohorská 659/198, Praha 6, Břevnov, 16900, CZ  
(740) Mgr. Jan Pytel, náměstí Jiřího z Poděbrad 1382/2, Praha 2, Vinohrady, 12000  
(210) O-591102  
(511) (40) řeznictví, porážení zvířat; (43) gastronomické služby, poskytování jídla a nápojů, restaurace, gril - restaurace, restaurace rychlého občerstvení, restaurace servírující porcované maso; (44) zemědělské služby, služby akvakultury, zahradnické a lesnické služby, zemědělské služby (pěstování plodin).  
Třídy výrobků a služeb:  
40, 43, 44

(540) **FARMA LÁSKYPLNÁ SVATOSLAV**

(592) Slovní

(111) **402813**  
(220) 01.02.2024  
(320) 01.02.2024  
(442) 06.03.2024  
(151) 12.06.2024  
(730) **EKOSTYL, spol. s r. o.**, Bělohorská 659/198, Praha 6, Břevnov, 16900, CZ  
(740) Mgr. Jan Pytel, náměstí Jiřího z Poděbrad 1382/2, Praha 2, Vinohrady, 12000  
(210) O-591104

(511) (40) řeznictví, porážení zvířat; (43) gastronomické služby, poskytování jídla a nápojů, restaurace, gril - restaurace, restaurace rychlého občerstvení, restaurace servírující porcované maso; (44) zemědělské služby, služby akvakultury, zahradnické a lesnické služby, zemědělské služby (pěstování plodin).

Třídy výrobků a služeb:  
40, 43, 44

(540) **LÁSKYPLNÉ MASO SVATOSLAV**

(592) Slovní

(111) **402814**  
(220) 02.02.2024  
(320) 02.02.2024  
(442) 06.03.2024  
(151) 12.06.2024  
(730) **Pozdenkov Andrej**, Bylinková 3015/8, Brno, Líšeň, 62800, CZ  
(740) Ing. Libor Markes, patentový zástupce, Grohova 145/54, Brno, Veveří, 60200  
(210) O-591118  
(511) (3) kosmetické přípravky, parfumerie, přípravky pro ústní hygienu.

Třídy výrobků a služeb:  
3

(540)



(593) Obrazová

(111) **402815**  
(220) 02.02.2024  
(320) 02.02.2024  
(442) 06.03.2024  
(151) 12.06.2024  
(730) **JK izolace s.r.o.**, náměstí Míru 211, Vracov, 69642, CZ  
(210) O-591119  
(511) (17) izolace (materiály), potrubní izolace, izolace ke stavebním účelům, akustická izolace pro budovy, dřevovláknitá deska používaná jako izolace, skelná vata na stavební izolace, pěna používaná jako tepelná izolace, izolace pro podzemní potrubí a nádrže, polyuretanová pěna na izolační účely, polyuretanová pěna s nízkou hustotou pro izolaci; (37) izolace staveb, izolace potrubí, izolace střech, izolace budov, izolace proti průvanu, izolace stávajících budov, izolace venkovních zdí, tepelné izolace budov, izolace sklepů proti vodě, izolace a těsnění budov, izolace proti vlhkosti (budovy), zavedení izolace dutin ve stěnách, instalace tepelné izolace pro budovy, stavby a opravy budov, stavby a opravy skladů, údržba a opravy budov; (42) stavební inženýrství, návrhy v rámci stavebního inženýrství, architektonické a inženýrské služby, inženýrské služby pro třetí osoby, inženýrské služby týkající se návrhu konstrukcí, architektonické služby projektování průmyslových budov, architektonické služby projektování komerčních staveb, architektonické služby projektování kancelářských zařízení, konstrukční návrhy a konzultace, návrhářské služby v oblasti obytných nemovitostí, návrhářské služby v oblasti stavebnictví, návrhářské služby vztahující se k nemovitostem, navrhování domů, poradenství v oblasti stavebního projektování, poradenské služby vztahující se k navrhování budov, projektování.

Třídy výrobků a služeb:  
17, 37, 42

(540)

**JK** IZOLACE

(593) Obrazová

(111) **402816**

(220) 02.02.2024

(320) 02.02.2024

(442) 06.03.2024

(151) 12.06.2024

(730) **Hajný Jaroslav Bc.**, Růžová 3091/23, Most, 43401, CZ

(210) O-591123

(511) (43) gastronomické služby, smluvní gastronomické služby.

Třídy výrobků a služeb:

43

(540)

**Pizza Di PAPA**

(592) Slovní

(111) **402817**

(220) 03.02.2024

(320) 03.02.2024

(442) 06.03.2024

(151) 12.06.2024

(730) **Koutný Adam Mgr.**, Vítězná 1701/23, Karlovy Vary, 36001, CZ

(210) O-591128

(591) Barevná

(511) (35) reklamní, marketingové a propagační služby, pomoc v obchodní a podnikatelské činnosti, management a administrativní služby; (36) finanční, peněžní a bankovní služby, pojišťovací služby; (41) služby v oblasti vzdělávání, zábavy a sportu, vzdělávací a školicí služby.

Třídy výrobků a služeb:

35, 36, 41

(540)

**KOUTNÝ FINANCE**  
PROFESIONÁLNÍ PORADENSTVÍ

(593) Obrazová

(111) **402818**

(220) 05.02.2024

(320) 05.02.2024

(442) 06.03.2024

(151) 12.06.2024

(730) **Klečoun Freedom Company s.r.o.**, Varšavská 715/36, Praha 2,

Vinohrady, 12000, CZ

(210) O-591161

(591) Barevná

(511) (18) aktovky, batohy, biče, cestovní tašky, dámské peněženky, imitace kůže, imitace kůže na bázi mycelia, jelenice (ne pro účely čištění), kabelky, klíčenky (pouzdra), konferenční desky, kozinka, kožená lepenka, kožená pouzdra na pružiny, kožená vodítka, kožené našívací etikety na oděvy, kožené lepicí štítky na tašky, kožené popruhy, kožené řemeny, kožené šňůrky, kožené štítky, koženka, plážové tašky, pouzdra na platební karty, pouzdra na vizitky, visačky na zavazadla (ne z papíru nebo lepenky); (25) kalhoty, kapsy pro oděvy, čapky, kompresní trika, kravaty, pánské obleky, návleky na nohy, pásky, pokrývky hlavy, šály, trička, zástěry, vesty, masky

na oči (na spaní); (35) poradenství týkající se kariéry (nikoliv poradenství o vzdělávání a školení), poradenství v oblasti profesního růstu (nikoliv poradenství o vzdělávání a školení), informační a poradenské služby týkající se zaměstnání (nikoliv poradenství o vzdělávání a školení), informační a poradenské služby v oblasti profesního růstu (nikoliv poradenství o vzdělávání a školení), administrativní pomoc pro vypracování nabídek k poptávkám, administrativní služby, administrativní zpracování objednávek, aktualizace a údržba dat v počítačových databázích, aktualizace a údržba údajů v rejstřících, analýza nákladů a cen, externí správa společností, fakturace, fotokopírování, grafická úprava pro reklamní účely, indexace webových stránek pro obchodní nebo reklamní účely, influencer marketing, maloobchodní služby v oblasti uměleckých děl poskytované uměleckými galeriemi, maloobchodní služby vztahující se k pekařským výrobkům, marketing, marketing prostřednictvím umístování výrobků pro jiné osoby ve virtuálním prostředí (product placement), nábor zaměstnanců, obchodní informace, online reklama v počítačové síti, optimalizace návštěvnosti webových stránek, optimalizace vyhledávačů pro účely podpory prodeje, plánování schůzek (kancelářské práce), pomoc pro řízení obchodní činnosti, pomoc při řízení obchodních či průmyslových podniků, poptávky, poradenské služby pro obchodní vedení, poradenství v oblasti komunikační strategie při styku s veřejností, poradenství v oblasti organizace podniku, poradenství v oblasti řízení a organizace podniku, poradenství v oblasti řízení lidských zdrojů, poradenství v oblasti řízení obchodní činnosti, pořádání a moderování komerčních akcí, pořádání veletrhů, pořádání výstav pro obchodní či reklamní účely, poskytování obchodních informací a rad pro spotřebitele ve výběru produktů a služeb, poskytování obchodních informací prostřednictvím webových stránek, poskytování uživatelských hodnocení pro komerční nebo reklamní účely, poskytování uživatelských recenzí pro komerční nebo reklamní účely, prezentace výrobků v komunikačních médiích pro účely maloobchodu, profesionální obchodní poradenství, propagace, propagace zboží prostřednictvím influencerů, provádění podnikových auditů, předvádění zboží, psaní na stroji, psaní reklamních textů, psaní scénářů pro reklamní účely, recepční služby pro návštěvníky (kancelářské práce), reklama, sestavování katalogů informací pro obchodní či reklamní účely, služby dočasného řízení obchodní činnosti za předem dohodnutých podmínek (interim management), služby odborníka na výkonnost podniku, služby zpracování dat (kancelářské práce), srovnávání cen, systematizace údajů do počítačových databází, vydávání reklamních textů, vyhledávání obchodního partnerství, vývoj marketingových konceptů, vývoj strategií organizace podniku vztahujících se ke korporátní sociální odpovědnosti, zaznamenávání písemných sdělení a údajů, zpracování textu, zprostředkování obchodů k propojování různých odborníků se zákazníky, zprostředkování propagace; (41) odborné vzdělávání v oblasti osobní bezpečnosti, služby vzdělávání dospělých v oblasti auditů, pořádání konferencí v oblasti odborného vzdělávání, odborné vzdělávání v oblasti právní pomoci, poskytování informací o online vzdělávání, služby dálkového vzdělávání poskytované online, vzdělávací služby ve formě personalizovaného vzdělání, poradenství v oblasti volby povolání (vzdělávání), organizace dálkového vzdělávání na vysokoškolské úrovni, organizace dálkového vzdělávání na středoškolské úrovni, vzdělávací služby ve vztahu k odbornému vzdělávání, akademie (vzdělávání), elektronické publikování, fotografování, kaligrafické služby, koučink (školení), kulturní, vzdělávací nebo zábavní služby poskytované uměleckými galeriemi, měření času při sportovních akcích, obrazové zpravodajství, online vydávání elektronických knih a časopisů, organizování horolezeckých túr s průvodcem, plánování večírků (zábava), poradenství pro volbu povolání (v oblasti vzdělávání nebo školení), pořádání a moderování zábavních akcí, pořádání a vedení kolokvií, pořádání a vedení konferencí, pořádání a vedení kongresů, pořádání a vedení osobních vzdělávacích fór, pořádání a vedení seminářů, pořádání a vedení sportovních akcí, pořádání a vedení symposií, pořádání a vedení workshopů (školení), pořádání plesů, pořádání prohlídek s průvodcem, pořádání soutěží (vzdělávacích nebo zábavních), pořádání sportovních soutěží, pořádání školení a vzdělávacích zkoušek pro certifikační účely, pořádání výstav ke kulturním nebo vzdělávacím účelům, poskytování informací v oblasti vzdělávání, poskytování informací v oblasti zábavy, poskytování online obrázků (ne stahovatelných), poskytování online virtuálních prohlídek s průvodcem, poskytování uživatelských hodnocení pro zábavní nebo kulturní účely, poskytování uživatelských recenzí pro zábavní nebo kulturní účely, praktický výcvik, prázdninové tábory (zábava), profesní rekvalifikace, provozování muzeí, provozování rekreačních zařízení, provozování sportovních zařízení, předávání know-how (odborné vzdělávání), předávání obchodních znalostí a obchodního know-how (odborné vzdělávání), předvádění muzejních výstav, psaní a skládání písní, psaní filmových scénářů (s výjimkou reklamních), psaní textů (s výjimkou

reklamních), režie filmů (s výjimkou reklamních), služby grafické úpravy (nikoliv k reklamním účelům), služby osobního trenéra, služby v oblasti střihu videa z akce, snímání fotografií prováděné dronem, soukromá výuka, školení, vydávání knih, výroba podcastů, výroba rozhlasových a televizních programů, vzdělávací asistenční služby pro osoby s individuálními potřebami.

Třídy výrobků a služeb:  
18, 25, 35, 41

(540)



(593) Obrazová

(111) **402819**

(220) 13.02.2024

(320) 13.02.2024

(442) 06.03.2024

(151) 12.06.2024

(730) **ACOND a.s.**, Štěrboholská 1434/102a, Praha 10, Hostivař, 10200, CZ

(740) artpatent, advokátní kancelář s.r.o., Dukelských hrdinů 976/12, Praha 7, Holešovice, 17000

(210) O-591359

(511) (9) mobilní aplikace, webová aplikace, webové rozhraní, multiplatformní počítačové programy, aplikační software, softwarové ovladače; (42) programování mobilních aplikací, programování webových aplikací a rozhraní, multiplatformní počítačové programování, vývojová a projektová činnost v oblasti detekčních a monitorovacích zařízení a přístrojů.

Třídy výrobků a služeb:

9, 42

(540)

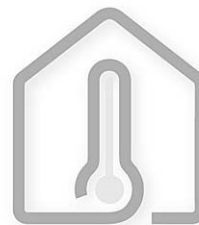

# HeatingUp

(593) Obrazová



## Přehled zápisů ochranných známek se změnou ve vztahu ke zveřejněným přihláškám

Kapitola obsahuje údaje o ochranných známkách zapsaných na základě ustanovení § 28 odst. 1 zákona č. 441/2003 Sb., u kterých došlo ke změně údajů oproti zveřejněné přihlášce ochranné známky.

Číselný přehled (111)	
402724	402820

## Zápisy ochranných známek se změnou ve vztahu ke zveřejněným přihláškám

(111) **402724**  
(220) 05.03.2023  
(320) 05.03.2023  
(442) 12.04.2023  
(151) 12.06.2024  
(540)

### topicann

(592) Slovní  
(730) **Annabis, s.r.o.**, Šlechtitelů 813/21, Olomouc, Holice, 77900, CZ  
(511) (3) toaletní přípravky a čisticí prostředky na toalety, kosmetika, kosmetické výrobky a přípravky, zejména přípravky pro péči a pěstění pokožky, spadající do této třídy, zvláště pak krémy, gely, mléka, tuky a oleje, vitamínové preparáty pro tělovou kosmetiku a pro zeštíhlení, masážní a masírovací gely pro odstranění svalové a kloubní bolesti a únavy a na zlepšení kondice, nikoliv pro léčebné účely, regenerační přípravky, regenerační oleje, čisticí regenerační krémy, regenerační roztoky, čisticí mléko pro toaletní účely, čisticí oleje, čisticí roztoky, přípravky pro čištění umělého chrupu, éterické esence, éterické oleje, toaletní vody, zubní pasty; (30) čaj, kakao, cukr, rýže, tapioka, ságo, mouka, chléb, pečivo, cukrovinky, zmrzlina, med, sirup melasový, droždí, prášky do těsta, sůl, hořčice, ocet, nálevy (k ochucení), koření, těstoviny, oplatky, bonbóny, želé ovocné (cukrovinky), cukrovinky včetně gumových a esencí pro cukrovinky, žvýkačky ne pro lékařské účely, aromatické přípravky do potravin, cukrářské výrobky všeho druhu.

Třídy výrobků a služeb:

3, 30

(210) O-584434

(111) **402820**  
(220) 20.11.2018  
(320) 20.11.2018  
(442) 13.03.2019

(151) 12.06.2024  
(540)

### Abionik

(592) Slovní  
(730) **Abionic s.r.o.**, Na Zderaze 1702/12, Praha 2, Nové Město, 12000, CZ  
(740) artpatent, advokátní kancelář s.r.o., Dukelských hrdinů 976/12, Praha 7, Holešovice, 17000  
(511) (9) počítačový software pro sluchové systémy, zvukové procesory používané v oblasti sluchových systémů, mikrofony, sluchátka, baterie, nabíječky baterií; (10) sluchové systémy včetně příslušenství, kochleární implantáty včetně příslušenství, potřeby na ochranu sluchu, sluchové protézy, sluchové trychtýře, elektrická sluchadla, analogová sluchadla, digitální sluchové pomůcky, ušní adaptéry do sluchadel, chrániče sluchu bez možnosti reprodukce nebo přenosu zvuku, elektrody pro kochleární implantáty, přístroje a zařízení používané při léčení sluchových poruch; (35) propagační činnost, reklama, pomoc při řízení obchodní činnosti, obchodní administrativa, kancelářské práce, maloobchodní prodej včetně prodeje přes internet následujících výrobků: počítačový software pro sluchové systémy, zvukové procesory používané v oblasti sluchových systémů, mikrofony, sluchátka, baterie, nabíječky baterií, sluchové systémy včetně příslušenství, kochleární implantáty včetně příslušenství, potřeby na ochranu sluchu, sluchové protézy, sluchové trychtýře, elektrická sluchadla, analogová sluchadla, digitální sluchové pomůcky, ušní adaptéry do sluchadel, chrániče sluchu bez možnosti reprodukce nebo přenosu zvuku, elektrody pro kochleární implantáty, přístroje a zařízení používané při léčení sluchových poruch.

Třídy výrobků a služeb:

9, 10, 35

(210) O-551978

## Zápisy licenčních smluv k ochranným známkám

V této kapitole jsou zveřejněny zápisy licenčních smluv podle ustanovení § 18 odst. 1 zákona č. 441/2003 Sb.

Číslo zápisu (111)	Vlastník (730)	Nabyvatel licence (791)	Druh licence (793)	Datum uzavření licenční smlouvy (793)	S účinností od data (580)
309713	Centrum pro rodinu a sociální péči, Biskupská 280/7, Brno, Brno-město, 60200, CZ	Knihovna, Muzeum a Informační centrum Aš, příspěvková organizace, Hlavní 239/23, Aš, 35201, CZ	nevýhradní	10.06.2024	13.06.2024

## Ochranné známky zrušené a prohlášené za neplatné

Tato kapitola obsahuje údaje o rozhodnutích o zrušení ochranné známky na základě ustanovení § 31 zákona č. 441/2003 Sb. nebo o prohlášení ochranné známky za neplatnou na základě ustanovení § 32 zákona č. 441/2003 Sb. Existuje-li důvod zrušení/prohlášení ochranné známky za neplatnou pouze ve vztahu k některým z výrobků nebo služeb, Úřad ochrannou známku zruší/prohlásí za neplatnou pouze pro tyto výrobky nebo služby. Údaje o výsledku rozhodnutí (zrušení ochranné známky, částečné zrušení ochranné známky, prohlášení ochranné známky za neplatnou, prohlášení ochranné známky za částečně neplatnou) jsou uvedeny za datem právní moci rozhodnutí s názvem "Datum právní moci rozhodnutí/výsledek rozhodnutí".

(111) 388623  
(540)

---



(593) Obrazová  
10.06.2024 / NABYTÍ P.M. - PROHLÁŠENÍ OZ ZA ČÁST.  
NEPLATNOU

## Přehled obnov zápisu ochranných známek

Kapitola obsahuje údaje o ochranných známkách, u kterých byl na žádost vlastníka obnoven zápis podle ustanovení § 28 odst. 2 zákona č. 441/2003 Sb.

Číselný přehled (111)											
110028	110192	118356	152309	152313	152336	152678	152680	152682	178453	178454	183079
185914	186792	188907	189727	190591	192953	193579	193665	193679	194277	194278	194281
194282	194413	195146	196253	196254	196255	196256	196257	196259	196260	196434	198284
198363	200097	200853	200854	200884	202573	206032	212347	265744	267044	269545	270237
270238	270239	270240	270344	270388	270822	270920	271069A	271083	271084	271265	271266
271864	271945	272247	272627	272660	272661	272662	272885	272937	273108	273139	273140
273223	273341	273479	273515	273654	273886	274084	274085	274322	274772	274787	274835
275162	275300	275673	275903	275904	275912	276467	276550	276951	276992	277376	277415
277920	277922	278559	280957	280992	282223	282224	286730	290594	341616	341935	341937
342667	342872	342912	343270	343272	343451	343589	343590	343591	344067	344083	344343
344355	344418	344533	344575	344732	344830	344999	345000	345485	345506	345580	345641
345870	345959	346001	346039	346403	346422	346477	346735	346738	346793	346997	347310
347311	347325	347442	347457	347466	347507	347508	347513	347735	347907	347992	348196
348305	349388	349523	349726	349971	350331	351019	351281	352685	353657	353966	356472

## Obnovy zápisu ochranných známek

(111) **110028**  
(220) 19.12.1904  
(151) 19.12.1904  
(540)

**CERES**

(592) Slovní  
(730) **KaKa A/S**, Kastanjvagen 17, Lomma, SE  
(740) Mgr. Petr Mucha, advokát, Štěpánská 540/7, Praha 2, Nové Město, 12000  
(511) Umělé jedlé tuky všech druhů, s přísadou zeleniny vyráběné poživatiny, potraviny, omastek všeho druhu, jedlé tuky všeho druhu, jedlé oleje všeho druhu.  
Třídy výrobků a služeb:  
29, 30, 31  
(210) O-1518

(111) **152309**  
(220) 31.08.1954  
(151) 06.09.1955  
(540)

**FIOLAX**

(592) Slovní  
(730) **SCHOTT AG**, Hattenbergstrasse 10, Mainz, DE  
(740) Čermák a spol., JUDr. Karel Čermák jr. Ph.D., LL.M., Elišky Peškové 15/735, Praha 5, 15000  
(511) Skleněné zboží, zejména optické sklo, skleněné nářadí, skleněné přístroje, trubice, tyče, desky, nádoby, lampy a skla pro lampy.  
Třídy výrobků a služeb:  
8, 9, 11, 21  
(210) O-3089

(111) **110192**  
(220) 26.03.1904  
(151) 26.03.1904  
(540)

**ELIDA**

(592) Slovní  
(730) **A4S s.r.o.**, Na Luhách 3420/12, Ústí nad Labem, Ústí nad Labem-centrum, 40001, CZ  
(740) Mgr. Radka Červenková advokátka, Anny Letenské 34/7, Praha 2, Vinohrady, 12000  
(511) Vosk na vousy, bělidla, brilantina, chemické výrobky, desinfekční prostředky, hnojiva, fermež, krmivo, glycerin, voda na vlasy, mýdla pro domácnost, toaletní, medicínální, na drhnutí, cídicí a na zuby v tekuté, měkké, pevné a práškovité formě, svíčky, voda na hlavu, kosmetické krémy, kosmetické esence a výtažky, kosmetické přípravky, louhové přípravky, parafin, voňavky, pomáda na vousy a na vlasy, pudr, pasta na cidění kovů, kůže, dřeva, skla a kamene, soda, jedlé, technické, medicínální a éterické oleje, stearin, technické, medicínální a jedlé tuky, toaletní přípravky, prací přípravky, prací prášek, zubní a ústní voda, zubní pasta, zubní prášek.  
Třídy výrobků a služeb:  
1, 2, 3, 4, 5, 29, 31  
(210) O-791

(111) **152313**  
(220) 31.08.1954  
(151) 06.09.1955  
(540)

**MAXOS**

(592) Slovní  
(730) **Auer Lighting GmbH**, Hildesheimer Strasse 35, D-37581 Bad Gandersheim, DE  
(740) Čermák a spol., JUDr. Karel Čermák jr., Ph.D., LL.M., Elišky Peškové 735/15, Praha 5, 15000  
(511) Skleněné zboží, zejména optické sklo, skleněné nářadí, skleněné přístroje, trubice, tyče, desky, nádoby, lampy a skla pro lampy.  
Třídy výrobků a služeb:  
8, 9, 11, 21  
(210) O-3095

(111) **152336**  
(220) 31.08.1954  
(151) 10.10.1955  
(540)

**SCHOTT**

(592) Slovní  
(730) **SCHOTT AG**, Hattenbergstrasse 10, Mainz, 55122, DE  
(740) Čermák a spol., JUDr. Karel Čermák jr. Ph.D., LL.M., Elišky Peškové 15/735, Praha 5, 15000  
(511) Skleněné zboží, zejména optické sklo, skleněné nářadí, skleněné přístroje, trubice, tyče, desky, nádoby, lampy a skla pro lampy.  
Třídy výrobků a služeb:  
8, 9, 11, 21  
(210) O-3104

(111) **118356**  
(220) 13.07.1944  
(151) 13.07.1944  
(540)

**SIGMA**

(592) Slovní  
(730) **SIGMA GROUP a.s.**, Jana Sigmunda 313, Lutín, 78349, CZ  
**SIGMA PUMPY HRANICE, s.r.o.**, Tovární 2270, Hranice, Hranice I-Město, 75301, CZ  
(740) Mgr. Zuzana Čabart Šimonovská, LL.M., advokátní kancelář, Mgr. Zuzana Čabart Šimonovská LL.M., Václavské náměstí 2132/47, Praha 1, Nové Město, 11000  
(511) Vzdušníky ručních i elektrických čerpadel, kompresorů, vodovodů, vodovodních zařízení, jakož i všech vedení tekutin a plynů všech druhů, čistící přístroje, nádrže, dmychadla všech druhů, rotační a pístové kompresory, filtry vzduchu, plynotěsné uzávěry, v rozváděcích potrubích, jakož i v místnostech, odpouštěcí přístroje, rozmetadla. Příslušenství a součásti čerpacích zařízení, samočinných spínačů, zapalovačů, elektrických chladicích přístrojů, akumulátory a chladicí zařízení všech druhů pro malé a velké výkony, pístové a rotační kompresory, regulační spínací zařízení, elektrické přístroje pro řízení a hlídání běhu čerpadel a čerpacích agregátů pro dopravu tekutin a plynů, spínací skříně, ochranné spínače, hlídače motoru, registrační přístroje k dálkovému značení stavu vodní hladiny a přítokového množství, signalizační zařízení, poplachová zařízení akustická, optická, nebo kombinovaná při poruchách vedení, při ztrátě tlaku pod přípustnou hranici, ozonizátory pro křuty.  
Třídy výrobků a služeb:  
7, 11  
(210) O-166

(111) **152678**  
(220) 31.08.1954  
(151) 04.07.1956  
(540)

(593) Obrazová  
(730) **SCHOTT AG**, Hattenbergstrasse 10, Mainz, DE  
(740) Čermák a spol., JUDr. Karel Čermák jr. Ph.D., LL.M., Elišky Peškové 15/735, Praha 5, 15000  
(511) Skleněné zboží, zejména optické sklo, skleněné nářadí, skleněné přístroje, skleněné trubice, skleněné tyče, skleněné desky, skleněné nádoby, skleněné lampy a skla pro lampy.  
Třídy výrobků a služeb:  
8, 9, 11, 19, 21  
(210) O-3078

(111) **152680**  
(220) 31.08.1954  
(151) 04.07.1956  
(540)

## SUPRAX

(592) Slovní  
(730) **SCHOTT AG**, Hattenbergstrasse 10, Mainz, DE  
(740) Čermák a spol., JUDr. Karel Čermák jr. Ph.D., LL.M., Elišky Peškové 15/735, Praha 5, 15000  
(511) Skleněné zboží, zejména optické sklo, skleněné nářadí, skleněné přístroje, skleněné trubice, skleněné tyče, skleněné desky, skleněné nádoby, skleněné lampy a skla pro lampy.  
Třídy výrobků a služeb:  
8, 9, 11, 21  
(210) O-3090

(111) **152682**  
(220) 31.08.1954  
(151) 04.07.1956  
(540)

## JENAER GLAS

(592) Slovní  
(730) **SCHOTT JENAER GLAS GmbH**, Otto-Schott-Strasse 13, Jena, DE  
(740) Čermák a spol., JUDr. Karel Čermák jr. Ph.D., LL.M., Elišky Peškové 15/735, Praha 5, 15000  
(511) Skleněné zboží, zejména optické sklo, skleněné nářadí, skleněné přístroje, skleněné trubice, skleněné tyče, skleněné desky, skleněné nádoby, skleněné lampy a skla pro lampy.  
Třídy výrobků a služeb:  
8, 9, 11, 21  
(210) O-3097

(111) **178453**  
(220) 24.05.1994  
(151) 25.07.1994  
(540)

## EKKL

(592) Slovní  
(730) **SPORT Construction a.s.**, Újezd 450/40, Praha 1, Malá Strana, 11800, CZ  
(740) Ing. Soňa Ošmerová, Botanická 594/5, Brno, Veveří, 60200  
(511) Výkonná a inženýrská činnost při výstavbě sportovních ploch včetně atletických drah; stavební materiál pro výstavbu sportovních ploch, zejména antuka; poradenská, obstaravatelská a zprostředkovatelská činnost ve výše uvedených oborech včetně v oblasti nákupu, uskladňování, balení a prodeje zboží.  
Třídy výrobků a služeb:  
19, 36, 37, 39, 42  
(210) O-89728

(111) **178454**  
(220) 24.05.1994  
(151) 25.07.1994  
(540)



(594) Kombinovaná  
(730) **KS HOLDING s.r.o.**, Újezd 450/40, Praha 1, Malá Strana, 11800, CZ  
(740) Ing. Soňa Ošmerová, Botanická 594/5, Brno, Veveří, 60200  
(511) Výkonná a inženýrská činnost při výstavbě sportovních ploch včetně atletických drah; stavební materiál pro výstavbu sportovních ploch, zejména antuka; poradenská, obstaravatelská a zprostředkovatelská činnost ve výše uvedených oborech včetně v oblasti nákupu, uskladňování, balení a prodeje zboží.  
Třídy výrobků a služeb:  
19, 36, 37, 39, 42

(210) O-89729

(111) **183079**  
(220) 11.08.1994  
(151) 24.02.1995  
(540)



(594) Kombinovaná  
(591) Barevná  
(730) **perma-tec GmbH & Co. KG**, Hammelburger Strasse 21, Euerdorf, DE  
(740) Čermák a spol., JUDr. Karel Čermák jr., Ph.D., LL.M., advokát, Elišky Peškové 15/735, Praha 5, 15000  
(511) Automatický dávkovač maziva; spojovací materiál kovový a z umělých hmot, např. šrouby, matice, podložky, trubičky, hadičky.  
Třídy výrobků a služeb:  
6, 7, 17  
(210) O-91902

(111) **185914**  
(220) 17.02.1994  
(151) 23.06.1995  
(540)



(594) Kombinovaná  
(730) **O2 Czech Republic a.s.**, Za Brumlovkou 266/2, Praha 4, Michle, 14000, CZ  
(740) Rott, Růžička & Guttman a spol., Výskočilova 1566, Praha 4, Michle, 14000  
(511) Automatizované zpracování dat; poskytování software; programové vybavení a jeho tvorba; instalace a pronájem zařízení výpočetní techniky.  
Třídy výrobků a služeb:  
9, 35, 37, 42  
(210) O-86989

(111) **186792**  
(220) 28.09.1994  
(151) 19.07.1995  
(540)

## URIKO

(592) Slovní  
(730) **BEST, a.s.**, č. p. 148, Rybnice, 33151, CZ  
(740) DEK a.s., Tiskařská 257/10, Praha 10, Malešice, 10800  
(511) (19) dlažební prvky všeho druhu a z veškerých materiálů, včetně dlaždic, dlažebních tvarovek všeho druhu, dlažebních panelů, dlažebních kostek a kamenů, stavební prvky všeho druhu a z veškerých materiálů, tvarovky a betonové a kamenné prvky pro veřejná prostranství včetně fontán.  
Třídy výrobků a služeb:  
19  
(210) O-92847

(111) **188907**  
(220) 18.05.1994  
(151) 19.03.1996  
(540)

## TENEZ

(592) Slovní  
(730) **TENEZ a.s.**, Žižkova 990, Chotěboř, 58301, CZ  
(740) Ing. Soňa Ošmerová, Botanická 594/5, Brno, Veverí, 60200  
(511) (6) zámečnické výrobky; (7) stroje s mechanickým pohonem; (9) softwarové vybavení; (11) klimatizační a topná zařízení; (35) ekonomické a organizační poradenství, automatizované zpracování dat; (37) montáž a opravy měřicí a regulační techniky, montáž, opravy a rekonstrukce tlakových zařízení, instalace a montáž průmyslových zařízení; (40) zpracování kovů: zámečnictví, kovoobrábění, svařování; (42) poskytování software-vypracovávání programů, projekty elektrického zařízení, projekty v oboru strojírenství.

Třídy výrobků a služeb:  
6, 7, 9, 11, 35, 37, 40, 42  
(210) O-89545

(111) **189727**  
(220) 05.08.1994  
(151) 29.04.1996  
(540)

## MASONITE

(592) Slovní  
(730) **Masonite Corporation**, One North Dale Mabry Highway Suite 950, Tampa, FL, US  
(740) Čermák a spol., JUDr. Karel Čermák Ph.D., LL.M., Elišky Peškové 735/15, Praha 5, Smíchov, 15000  
(511) (19) dveře, průčelí dveří, dveřové pláště.

Třídy výrobků a služeb:  
19  
(210) O-91726

(111) **190591**  
(220) 14.06.1994  
(151) 21.05.1996  
(540)



(594) Kombinovaná  
(591) Barevná  
(730) **T-SOFT a.s.**, Za Brumlovkou 1559/5, Praha 4, Michle, 14000, CZ  
(511) (9) výpočetní technika; (41) vydavatelská činnost v oblasti informatiky a výpočetní techniky, školící činnost v oblasti informatiky a výpočetní techniky; (42) leasing v oblasti informatiky a výpočetní techniky, poradenská činnost v oblasti informatiky a výpočetní techniky, informatika.

Třídy výrobků a služeb:  
9, 41, 42  
(210) O-90566

(111) **192953**  
(220) 24.08.1994  
(151) 22.08.1996  
(540)

## COOL MINT LISTERINE

(592) Slovní  
(730) **Kenvue Inc.**, 199 Grandview Road, Skillman, NJ 08558, NJ, US  
(740) Čermák a spol., JUDr. Karel Čermák Ph.D., LL.M., advokát, Elišky Peškové 735/15, Praha 5, Smíchov, 15000  
(511) (3) ústní voda s antiseptickými účinky; (5) ústní voda s antiseptickými účinky.

Třídy výrobků a služeb:  
3, 5  
(210) O-92174

(111) **193579**  
(220) 16.08.1994  
(151) 25.09.1996  
(540)

## ALTIMA

(594) Slovní grafická  
(730) **ISHIHARA SANGYO KAISHA, LTD.**, 3-15, 1-chome, Edobori, Nishi-ku, Osaka, JP

(740) Čermák a spol., JUDr. Karel Čermák jr., Ph.D., LL.M., advokát, Elišky Peškové 15/735, Praha 5, 15000  
(511) (5) farmaceutické, veterinární a sanitární přípravky, dietetické látky pro medicínální užití, strava pro děti, náplasti, obvazový materiál, hmoty určené k plombování a na otisky zubů, dezinfekční prostředky, prostředky k hubení rostlinných a živočišných škůdců, antiparazitní látky, zejm. fungicidy, insekticidy a herbicidy.

Třídy výrobků a služeb:  
5  
(210) O-91995

(111) **193665**  
(220) 26.10.1994  
(151) 25.09.1996  
(540)

## TEBO

(592) Slovní  
(730) **TEBO, a.s.**, Hradecká ulice 295, Nová Včelnice, 37842, CZ  
(511) (24) pletené textilie, tkané textilie, příkrývky, příze; (25) oděvy, prádlo, trepky; (27) čalouny.

Třídy výrobků a služeb:  
24, 25, 27  
(210) O-93535

(111) **193679**  
(220) 04.11.1994  
(151) 25.09.1996  
(540)



(594) Kombinovaná  
(730) **ASO TECH, spol. s r.o.**, Kšírova 552/45, Brno, Horní Heršpice, 61900, CZ

(740) Kania, Sedlák, Smola, s.r.o., Mendlovo náměstí 907/1a, Brno, Staré Brno, 60300  
(511) (7) čistírny odpadních vod komunální a průmyslové, odlučovače ropných látek, sběrače ropných látek z hladiny, rotační síta, lapáky tuku, jemnobublinové provzdušňovací systémy, kompresory a dmýchadla, lamelové bloky a usazovačky, mechanické dávkovače suchých směsí; (9) měřicí a laboratorní technika; (19) nádrže a jejich kryty, stájová okna; (21) ekologické výrobky pro zemědělství, zejména koryta a žlaby; (35) zprostředkování obchodních záležitostí; (42) projektová činnost v investiční výstavbě, poradenství a konsultace zejména v oblasti čištění odpadních vod.

Třídy výrobků a služeb:  
7, 9, 19, 21, 35, 42  
(210) O-93777



(111) **194277**  
(220) 18.08.1994  
(151) 23.10.1996  
(540)

## REPESIL

(592) Slovní  
(730) **STACHEMA CZ s.r.o.**, Hasičská 1, Kolín, Zibohlavý, 28002, CZ  
(740) DEK a.s., Tiskařská 257/10, Praha 10, Malešice, 10800  
(511) (1) hydrofobizační prostředek na fasády a přírodní kámen.  
Třídy výrobků a služeb:  
1  
(210) O-92065

(111) **194278**  
(220) 18.08.1994  
(151) 23.10.1996  
(540)

## FORTESIL

(592) Slovní  
(730) **STACHEMA CZ s.r.o.**, Hasičská 1, Kolín, Zibohlavý, 28002, CZ  
(740) DEK a.s., Tiskařská 257/10, Praha 10, Malešice, 10800  
(511) (1) injekční prostředek proti vlhkosti zdiva vztlínající vodou.  
Třídy výrobků a služeb:  
1  
(210) O-92066

(111) **194281**  
(220) 18.08.1994  
(151) 23.10.1996  
(540)

## COLORSIL

(592) Slovní  
(730) **STACHEMA CZ s.r.o.**, Hasičská 1, Kolín, Zibohlavý, 28002, CZ  
(740) DEK a.s., Tiskařská 257/10, Praha 10, Malešice, 10800  
(511) (2) vodouředitelné fasádní primární a finální nátěry.  
Třídy výrobků a služeb:  
2  
(210) O-92069

(111) **194282**  
(220) 18.08.1994  
(151) 23.10.1996  
(540)

## ECOLOR

(592) Slovní  
(730) **STACHEMA CZ s.r.o.**, Hasičská 1, Kolín, Zibohlavý, 28002, CZ  
(740) DEK a.s., Tiskařská 257/10, Praha 10, Malešice, 10800  
(511) (2) vodouředitelné nátěrové systémy na pláště budov a střešní plochy.  
Třídy výrobků a služeb:  
2  
(210) O-92070

(111) **194413**  
(220) 15.12.1994  
(151) 23.10.1996  
(540)

## AMOND

(592) Slovní  
(730) **AMOND, spol. s r.o.**, Smečenská 889, Kladno, Rozdělov, 27204, CZ  
(740) KOREJZOVA LEGAL v.o.s., JUDr. Petra Sauvage de Brantes, advokátka, Korunní 810/104, Praha 10, Vinohrady, 10100  
(511) (12) motorová vozidla, náhradní díly motorových vozidel neobsažené v jiných třídách; (37) servis a opravy motorových vozidel; (39) půjčovna motorových vozidel, silniční motorová doprava, odtahová služba.  
Třídy výrobků a služeb:  
12, 37, 39  
(210) O-95391

(111) **195146**  
(220) 11.08.1994  
(151) 25.11.1996  
(540)

# MiTek

(594) Slovní grafická  
(730) **MITEK HOLDINGS, INC.**, 802 West Street, Wilmington, 19801, DE, US  
(740) Čermák a spol., JUDr. Karel Čermák Ph.D., LL.M., Elišky Peškové 735/15, Praha 5, Smíchov, 15000  
(511) (6) kovový stavební materiál, zejména kovové spojovací desky pro vytváření konstrukčních spojení a kovové výztužné členy pro příhradové nosníky; (7) stroje, zejména stroje pro výrobu příhradových nosníků a stěnových panelů, jakož i jejich pilové součásti a další příslušenství; (9) počítače a programy pro počítače, zejména pro projektování a konstrukci příhradových nosníků.  
Třídy výrobků a služeb:  
6, 7, 9  
(210) O-91892

(111) **196253**  
(220) 16.12.1994  
(151) 03.01.1997  
(540)

## BEATON

(592) Slovní  
(730) **BEST, a.s.**, č. p. 148, Rybnice, 33151, CZ  
(740) DEK a.s., Tiskařská 257/10, Praha 10, Malešice, 10800  
(511) (6) stavební prvky kovové; (19) cementové zboží, umělý kámen, dlažební prvky vč. tvarovaných dlaždic, dlažebních panelů, dlažebních kostek a kamenů, stavební prvky nekovové, tvarovky, betonové a kamenné prvky pro veřejná prostranství, venkovní architekturu a architektonické prvky.  
Třídy výrobků a služeb:  
6, 19  
(210) O-95440

(111) **196254**  
(220) 16.12.1994  
(151) 03.01.1997  
(540)

## MOZAIK

(592) Slovní  
(730) **BEST, a.s.**, č. p. 148, Rybnice, 33151, CZ  
(740) DEK a.s., Tiskařská 257/10, Praha 10, Malešice, 10800  
(511) (6) stavební prvky kovové; (19) cementové zboží, umělý kámen, dlažební prvky vč. tvarovaných dlaždic, dlažebních panelů, dlažebních kostek a kamenů, stavební prvky nekovové, tvarovky, betonové a kamenné prvky pro veřejná prostranství, venkovní architekturu a architektonické prvky.  
Třídy výrobků a služeb:  
6, 19  
(210) O-95441

(111) **196255**  
(220) 16.12.1994  
(151) 03.01.1997  
(540)

## ARCHIA

(592) Slovní  
(730) **BEST, a.s.**, č. p. 148, Rybnice, 33151, CZ  
(740) DEK a.s., Tiskařská 257/10, Praha 10, Malešice, 10800  
(511) (6) stavební prvky kovové; (19) cementové zboží, umělý kámen, dlažební prvky vč. tvarovaných dlaždic, dlažebních panelů, dlažebních kostek a kamenů, stavební prvky nekovové, tvarovky, betonové a kamenné prvky pro veřejná prostranství, venkovní architekturu a architektonické prvky.  
Třídy výrobků a služeb:  
6, 19

(210) O-95449

(111) **196256**  
(220) 16.12.1994  
(151) 03.01.1997  
(540)

## KASKADA

(592) Slovní  
(730) **BEST, a.s.**, č. p. 148, Rybnice, 33151, CZ  
(740) DEK a.s., Tiskařská 257/10, Praha 10, Malešice, 10800  
(511) (6) stavební prvky kovové; (19) cementové zboží, umělý kámen, dlažební prvky vč. tvarovaných dlaždic, dlažebních panelů, dlažebních kostek a kamenů, stavební prvky nekovové, tvarovky, betonové a kamenné prvky pro veřejná prostranství, venkovní architekturu a architektonické prvky.

Třídy výrobků a služeb:  
6, 19

(210) O-95450

(111) **196257**  
(220) 16.12.1994  
(151) 03.01.1997  
(540)

## KARO

(592) Slovní  
(730) **BEST, a.s.**, č. p. 148, Rybnice, 33151, CZ  
(740) DEK a.s., Tiskařská 257/10, Praha 10, Malešice, 10800  
(511) (6) stavební prvky kovové; (19) cementové zboží, umělý kámen, dlažební prvky vč. tvarovaných dlaždic, dlažebních panelů, dlažebních kostek a kamenů, stavební prvky nekovové, tvarovky, betonové a kamenné prvky pro veřejná prostranství, venkovní architekturu a architektonické prvky.

Třídy výrobků a služeb:  
6, 19

(210) O-95452

(111) **196259**  
(220) 16.12.1994  
(151) 03.01.1997  
(540)

## METROPOL

(592) Slovní  
(730) **BEST, a.s.**, č. p. 148, Rybnice, 33151, CZ  
(740) DEK a.s., Tiskařská 257/10, Praha 10, Malešice, 10800  
(511) (6) stavební prvky kovové; (19) cementové zboží, umělý kámen, dlažební prvky vč. tvarovaných dlaždic, dlažebních panelů, dlažebních kostek a kamenů, stavební prvky nekovové, tvarovky, betonové a kamenné prvky pro veřejná prostranství, venkovní architekturu a architektonické prvky.

Třídy výrobků a služeb:  
6, 19

(210) O-95454

(111) **196260**  
(220) 16.12.1994  
(151) 03.01.1997  
(540)

## INSPIRO

(592) Slovní  
(730) **BEST, a.s.**, č. p. 148, Rybnice, 33151, CZ  
(740) DEK a.s., Tiskařská 257/10, Praha 10, Malešice, 10800  
(511) (6) stavební prvky kovové; (19) cementové zboží, umělý kámen, dlažební prvky vč. tvarovaných dlaždic, dlažebních panelů, dlažebních kostek a kamenů, stavební prvky nekovové, tvarovky, betonové a kamenné prvky pro veřejná prostranství, venkovní architekturu a architektonické prvky.

Třídy výrobků a služeb:  
6, 19

(210) O-95455

(111) **196434**  
(220) 24.05.1995  
(151) 03.01.1997  
(540)

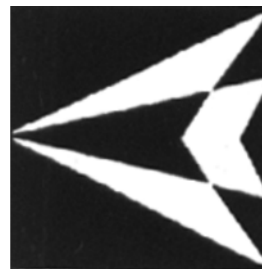

(593) Obrazová  
(730) **PATENTSERVIS Praha a.s.**, Na Podkovce 281/10, Praha 4, Podolí, 14700, CZ  
(511) (41) pořádání kurzů a školení v oblasti průmyslového vlastnictví, licenční a autorsko-právní problematiky a nekalé soutěže; (42) poskytování odborné pomoci fyzickým a právníckým osobám ve věcech týkajících se průmyslového vlastnictví včetně obstarávání a zprostředkování těchto služeb, zprostředkovatelská činnost v oblasti autorsko-právní ochrany, poradenská činnost v oblasti poskytování odborné pomoci v licenční problematice, poradenská činnost v oblasti nekalé soutěže.

Třídy výrobků a služeb:  
41, 42

(210) O-100474

(111) **198284**  
(220) 14.06.1994  
(151) 26.03.1997  
(540)

## SPACE

(592) Slovní  
(730) **T-SOFT a.s.**, Za Brumlovkou 1559/5, Praha 4, Michle, 14000, CZ  
(511) (9) počítače, výpočetní technika, programy pro počítače; (41) školení, konzultace a porady k výše uvedenému; (42) programátorské služby, krizový management.

Třídy výrobků a služeb:  
9, 41, 42

(210) O-90570

(111) **198363**  
(220) 30.11.1994  
(151) 26.03.1997  
(540)

## BEST

(592) Slovní  
(730) **BEST, a.s.**, č. p. 148, Rybnice, 33151, CZ  
(740) DEK a.s., Tiskařská 257/10, Praha 10, Malešice, 10800  
(511) (19) výroba cementového zboží a umělého kamene, dlažební prvky včetně tvarovaných dlaždic, dlažebních panelů, dlažebních kostek a kamenů, stavební prvky z veškerých materiálů, tvarovky, betonové a kamenné prvky pro veřejná prostranství; (42) venkovní architekturu a architektonické prvky.

Třídy výrobků a služeb:  
19, 42

(210) O-94826

(111) **200097**  
(220) 16.12.1994  
(151) 26.05.1997  
(540)

## HARMONY

(592) Slovní  
(730) **BEST, a.s.**, č. p. 148, Rybnice, 33151, CZ  
(740) DEK a.s., Tiskařská 257/10, Praha 10, Malešice, 10800  
(511) (6) stavební prvky kovové.

Třídy výrobků a služeb:  
6

(210) O-95442

(111) **200853**  
(220) 04.11.1994  
(151) 26.06.1997  
(540)

## MONOCOMP

(592) Slovní  
(730) **ASIO NEW, spol. s r.o.**, Kšišova 552/45, Brno, Horní Heršpice, 61900, CZ  
(740) Kania, Sedlák, Smola, s.r.o., Mendlovo náměstí 907/1a, Brno, Staré Brno, 60300  
(511) (7) čistírny odpadních vod komunální a průmyslové, odlučovače ropných látek, sběrače ropných látek z hladiny, rotační síta, lapáky tuku, jemnobublínové provzdušňovací systémy, kompresory a dmychadla, lamelové bloky a usazovávky, mechanické dávkovače suchých směsí; (9) měřicí a laboratorní technika; (19) nádrže a jejich kryty, stájová okna; (21) ekologické výrobky pro zemědělství, zejména koryta, žlaby; (35) zprostředkování obchodních záležitostí, zejména v oblasti čištění odpadních vod; (42) projektová činnost v investiční výstavbě, poradenství a konzultace, zejména v oblasti čištění odpadních vod.

Třídy výrobků a služeb:  
7, 9, 19, 21, 35, 42

(210) O-93779

(111) **200854**  
(220) 04.11.1994  
(151) 26.06.1997  
(540)

## FAKU

(592) Slovní  
(730) **ASIO NEW, spol. s r.o.**, Kšišova 552/45, Brno, Horní Heršpice, 61900, CZ  
(740) Kania, Sedlák, Smola, s.r.o., Mendlovo náměstí 907/1a, Brno, Staré Brno, 60300  
(511) (7) čistírny odpadních vod komunální a průmyslové, odlučovače ropných látek, sběrače ropných látek, sběrače ropných látek z hladiny, rotační síta, lapáky tuku, jednobublínkové provzdušňovací systémy, kompresory a dmychadla, lamelové bloky a usazovávky, mechanické dávkovače suchých směsí; (9) měřicí a laboratorní technika; (19) nádrže a jejich kryty, stájová okna; (21) ekologické výrobky pro zemědělství, zejména koryta a žlaby; (35) zprostředkování obchodních záležitostí, zejména v oblasti čištění odpadních vod; (42) projektová činnost v investiční výstavbě, poradenství a konzultace, zejména v oblasti čištění odpadních vod.

Třídy výrobků a služeb:  
7, 9, 19, 21, 35, 42

(210) O-93780

(111) **200884**  
(220) 16.12.1994  
(151) 26.06.1997  
(540)

## KROSO

(592) Slovní  
(730) **BEST, a.s.**, č. p. 148, Rybnice, 33151, CZ  
(740) DEK a.s., Tiskařská 257/10, Praha 10, Malešice, 10800  
(511) (6) stavební prvky kovové; (19) cementové zboží, umělý kámen, dlažební prvky vč. tvarovaných dlaždic, dlažebních panelů, dlažebních kostek a kamenů, stavební prvky nekovové, tvarovky, betonové a kamenné prvky pro veřejná prostranství, venkovní architekturu a architektonické prvky.

Třídy výrobků a služeb:  
6, 19

(210) O-95451

(111) **202573**  
(220) 17.06.1994  
(151) 26.08.1997  
(540)



(594) Kombinovaná  
(730) **Schleifscheibenfabrik Rottluff GmbH**, Chemnitz, DE  
(740) PATENTSERVIS Praha a.s., Na Podkovce 281/10, Praha 4, Podolí, 14700  
(511) (3) brusné papíry, brusné plátno; (7) brusné kotouče, diamantové brusné kotouče, lapovací kotouče, leštící kotouče, brusné kolíky, řezací brusné kotouče, brusným materiálem obložené fibrové kotouče, různé shora uvedené zboží i ke strojnímu použití; (8) ruční lapovače, brusné kotouče, diamantové brusné kotouče, lapovací kotouče, leštící kotouče, brusné kolíky, řezací brusné kotouče, brusným materiálem obložené fibrové kotouče.

Třídy výrobků a služeb:  
3, 7, 8

(210) O-90680

(111) **206032**  
(220) 29.05.1995  
(151) 30.12.1997  
(540)



(594) Kombinovaná  
(730) **TAPO Kyšice, s.r.o.**, Nová 109, Kyšice, 27351, CZ  
(740) Macek and Partners, Mgr. Jiří Macek, Sázkavská 751/16, Praha 2, Vinohrady, 12000  
(511) (1) chemické výrobky pro průmyslové a vědecké účely, pro fotografii, zemědělství, zahradnictví, lesnictví, umělé pryskyřice, plastické hmoty v surovém stavu (v prášku, pastách, v tekutém stavu), půdní hnojiva přírodní a umělá, prostředky hasící, pro kalení, pro svařování, pro konzervaci potravin, třísloviny, průmyslová pojidla, vč. pojidel pro papírenský průmysl, prostředky k čištění sporáků, alkalické a alkalickozemité kovy, bauxit, želatina pro potravinářské účely; (2) barvy, laky, fermeže pro průmyslové a umělecké textilní barvy, přípravky k barvení potravin a nápojů, barviva, antikorozivní a impregnační nátěry, barvířské přípravky, mořidla, přírodní pryskyřice, kovové folie, kovy v prášku pro účely malířské a dekorátérské; (3) přípravky prací a bělicí, čistící, leštící, odmašťovací, mýdlo, výrobky kosmetické, voňavkářské včetně éterických olejů, vodičky na vlasy, zubní pasty, prášky, mořidla na prádlo, barvy na vlasy; (4) prostředky na vázání prachu, paliva (černé a hnědé uhlí), palivové dřevo, prostředky pro svícení, svíčky, svíce, noční lampičky, knoty; (5) výrobky dietetické pro děti a nemocné, náplasti, obvazový materiál, prostředky dezinfekční, k hubení rostlinných a živočišných škůdců, antiparazitní látky; (6) obecné kovy, v surovém a polozpracovaném stavu a jejich slitiny, kotvy, kovadliny, zvony, stavební materiál z válcovaného a litého kovu, kolejnice a jiný kovový materiál určený k železničním účelům,

řetězy, kovové kabely a dráty (s výjimkou drátů k elektrotechnickým účelům), zámečnické výrobky, kovové roury, nedobytné pokladny a schránky, ocelové kuličky, podkovy, hřebíky a šrouby, jiné kovové výrobky, které nejsou obsaženy v jiných třídách, rudy; (7) stroje a obráběcí stroje (s výjimkou těch, které jsou zahrnuty ve tř. 9-12 a 16), motory, soukolí a hnací řemeny, zemědělské stroje a lůhne, maznice, elektrotechnická zařízení a přístroje pro domácnost (drtiče, mixery, mlýnky); (8) ruční nástroje zastávající funkci nářadí v příslušných oborech, nožičské výrobky včetně nožičských výrobků z drahých kovů, včetně břitev a holicích elektrických strojků, vidličky a lžice včetně z drahých kovů, zbraně sečné a bodné, strojky na střihání vlasů; (9) přístroje a nástroje navigační, tj. přístroje a nástroje určené k přenášení rozkazů, k měření a přístroje všeobecně užívané při řízení lodí a letadel, přístroje a nástroje geodetické a přístroje pro bezdrátovou telegrafii, přístroje fotografické, kinematografické, optické, včetně promítačů obrazů a zvětšovacího přístrojů, přístroje a nástroje k vážení a měření, přístroje a nástroje signalizační včetně signálních píšťal, přístroje a nástroje pro účely záchranné a učební, automaty uváděné v činnost vhozením mince nebo známky, zapisovací pokladny a děrovací stroje, hasící přístroje, speciální pouzdra pro přístroje a nástroje, které jsou zařazeny do této třídy, elektrotermické nástroje a přístroje, jako ruční elektrické svářečky, elektrické žehličky apod., elektrické přístroje a zařízení jako elektricky vytápěné podušky, oděvy a součásti oděvů, ohřívače nohou, elektrické zapalovače a obdobná zařízení nezařazená v jiných třídách, elektromechan. zařízení pro domácí účely určená k čištění jako vysavače prachu, leštiče parket apod.; (10) speciální nábytek, bandáže, zdravotnické, výrobky z gumy, pokrývky vytápěné elektricky; (11) osvětlovací a topná zařízení na výrobu páry, zařízení pro vaření, chlazení, větrání včetně klimatizace nebo zařízení pro úpravu vzduchu, zařízení pro rozvod vody a zařízení zdravotnická; (12) pozemní vozidla, motory pro pozemní vozidla, poháněcí soukolí a hnací řemeny pro pozemní vozidla, zařízení pro leteckou, lodní a pozemní dopravu; (13) ohňostroje, zábavní pyrotechnika; (14) drahé kovy a jejich slitiny, předměty z drahých kovů, jejich slitin nebo dublovaných kovů, bižuterie z umělých a plastických hmot, hodiny a chronometrická zařízení včetně speciálních pouzder, umělecké předměty z bronzu; (15) hudební nástroje včetně mechanických klavírů a jejich příslušenství, hudební skříně; (16) papír a výrobky z papíru, lepenky a kartonážní výrobky, časopisy, periodika, knihy, výrobky knihařské, fotografie, psací potřeby, kancelářská lepidla, potřeby pro umělce, štětce, psací stroje, kancelářské potřeby kromě nábytku, učební a školní potřeby a pomůcky, hrací karty, tiskací písma, štočky; (17) gutaperča, guma, baláta, náhražky těchto hmot, polotovary z plastických hmot (fólie, desky, tyče), těsnící hmoty, ucpávky a izolace (tepelné, elektrické nebo zvukové), osinek, slída a výrobky z osinku a slídy, hadice ne kovové, izolační nátěry; (18) kůže a náhražky, výrobky z kůže a náhražek, surové kůže a kožešiny, kufrý a cestovní brašny, deštníky, slunečníky, hole, biče, postroje pro koně, sedlářské výrobky; (19) stavební materiál včetně polozpracovaného řeziva (trámy, prkna, dřevěné panely, překližka, skleněné cihly, dlaždice apod.), přírodní a umělé kámen, cement, vápno, malta, sádra, štěrk, kameninové a cementové roury, stavební materiál pro stavbu cest, asfalt, smola, živec, přenosné domy, kamenné pomníky, krby, okenní sklo; (20) nábytek včetně kovového a kempingového nábytku, broušená skla a zrcadla, rámy, výrobky ze dřeva, korku, rákosu, proutí, třtiny, rohoviny, slonoviny, kostí, želvoviny, jantaru, perleti, mořské pěny, buničiny, výrobky z plastických hmot, ložní potřeby, matrace, žíněnky, podhlavníky; (21) drobné nářadí a přenosné nádoby k domácím a kuchyňským účelům, jako kuchyňské nádoby, vědra, plechové misky, misky z plastických hmot nebo jiných hmot, strojky na mletí, sekání a lisování apod., hřebeny a mycí houby, toaletní potřeby, kartáče, kartáčnický materiál, pomůcky k úklidu, čisticí látky, drátěnky, zboží skleněné, výrobky z porcelánu a kameniny, které nejsou zařazeny v jiných třídách; (22) provazy, struny k technickým účelům, lana, motouzy z přírodních, umělých nebo plastických látek, sítě a stany, včetně stanů pro táboření, lodní plachty, pytle, čalounický materiál, jako žíně, kapok, peří a mořská tráva, surová textilní vlákna; (23) nitě; (24) tkaniny, pokrývky včetně cestovních pokrývek; (25) oděvy, prádlo, boty, střevíce, trepky, plетенé zboží; (26) krajky, výšivky, stuhy, šňěrovadla, druky, háčky, zipy, umělé květiny, zboží leonské; (27) koberce, rohože, linoleum a jiné podlahové krytiny, čalouny včetně barevných papírových tapet, paravány, voskové potahové plátno; (28) hry, hračky, těloevičné a sportovní nářadí a náčiní, rybářské potřeby, nářadí pro zimní sporty a sportovní hry, zboží plážové a koupací, ozdoby na vánoční stromek; (29) maso, ryby, drůbež, měkkýši, korýši, zvěřina, masové výtažky, zelenina a ovoce konzervované, sušené, vařené, rosoly, zavařeniny, vejce, mléko a jiné mlékařenské výrobky včetně mléčných nápojů, jedlé oleje a tuky, konzervované potraviny, zelenina naložená v octě; (30) káva, čaj, kakao, rýže, tapioka, kávové náhražky, mouka a obilné výrobky určené k lidské výživě, nápoje z kávy, kakaa, čokolády, chléb, suchary, sušenky, jemné pečivo, cukrovinky,

zmrzlina, med, sirup z melasy, kvasnice, prášky do pečiva, sůl, pepř, ocet, chuťové omáčky, koření, led, rýže; (31) výrobky zemědělské, zahradnické, produkty lesnické včetně nezpracovaného dřeva, semena, čerstvé ovoce a zelenina, sazenice, živé rostliny a přírodní květiny, zvířecí krmiva, slad; (32) pivo, lehká piva a ležáky, minerální vody, šumivé a jiné nealkoholické nápoje, sirupy a jiné přípravky k přípravě nápojů, ovocné šťávy a nápoje z ovocných šťáv; (33) vína, lihoviny, likéry, nealkoholická vína; (34) tabák v surovém stavu, tabákové výrobky, potřeby pro kuřáky, zápalky.

Třídy výrobků a služeb:

1, 2, 3, 4, 5, 6, 7, 8, 9, 10, 11, 12, 13, 14, 15, 16, 17, 18, 19, 20, 21, 22, 23, 24, 25, 26, 27, 28, 29, 30, 31, 32, 33, 34

(210) O-100668

(111) **212347**

(220) 27.10.1994

(151) 28.09.1998

(540)



(594) Kombinovaná

(591) Barevná

(730) **Savencia SA**, 42 rue Rieuses, Viroflay, FR

(740) Kania, Sedlák, Smola, s.r.o., Mendlovo náměstí 907/1a, Brno, Staré Brno, 60300

(511) (29) maso, ryby, drůbež, zvěřina, masové výtažky, konzervované, sušené a vařené ovoce a zelenina, rosoly, zavařeniny, vejce, mléko a jiné mlékařenské výrobky, jedlé oleje a tuky, potraviny v konzervách; (30) káva, čaj, kakao, cukr, rýže, tapioka, ságo, kávové náhražky, mouka a obilní přípravky, chléb, sušenky, suchary, koláče, jemné pečivo a cukrovinky, zmrzlina, med, sirup z melasy, kvasnice, prášky do pečiva, sůl, hořčice, pepř, ocet, chuťové omáčky, koření, led na chlazení.

Třídy výrobků a služeb:

29, 30

(210) O-93564

(111) **265744**

(220) 27.01.2004

(151) 25.08.2004

(540)

**MEDSI**

(592) Slovní

(730) **T-SOFT a.s.**, Za Brumlovkou 1559/5, Praha 4, Míchle, 14000, CZ

(511) (9) počítače, výpočetní technika; (35) služby v informačních technologiích pro podporu krizového managementu, zahrnující zejména záznam, předpis, vypracování, kompilaci (shromažďování dokumentů), přenášení nebo systemizaci písemných sdělení a záznamů, jakož i využívání nebo kompilaci matematických a statistických údajů; (41) školení v oboru výpočetní techniky a krizového managementu; (42) konzultace a porady v oboru výpočetní techniky, programátorské služby, analýzy rizik či bezpečnostních projektů.

Třídy výrobků a služeb:

9, 35, 41, 42

(210) O-342527

(111) **267044**  
(220) 26.01.2004  
(151) 26.10.2004

(540) **KVALITA profi partner pro PROFI  
KLIENTY.**

(592) Slovní  
(730) **Kvalita - družstvo služeb**, Dvořákova 383/17, České Budějovice, České  
Budějovice 6, 37001, CZ  
(511) (3) prostředky na čištění a leštění, ochranné krémy, šampony; (7) úklidové  
stroje; (37) kompletní úklidové práce - čištění budov, čištění oken, úklid  
interiérů, dezinfekce.  
Třídy výrobků a služeb:  
3, 7, 37  
(210) O-342469

(111) **269545**  
(220) 04.08.2004  
(151) 26.01.2005

(540) **DELAMI**

(592) Slovní  
(730) **JUNI EXPORT-IMPORT, spol. s r.o.**, Pražákova 510/51, Brno, Horní  
Heršpice, 61900, CZ  
(740) \*moraviapatent\*, Martin Kořístka, patentový zástupce, Karpatská 241/3,  
Brno, 62500  
(511) (16) výrobky z papíru a lepenky, plakáty, fotografie, kalendáře, pohlednice,  
dopisní papíry, obálky, samolepky, obtisky, poznámkové bloky, desky na  
spisy, pořadače, tiskoviny, tiskopisy, tištěné publikace, vzory na kopírování,  
knižní vazby, zeměpisné mapy, též plány měst a aglomerací, tabule reklamní  
z papíru nebo lepenky, prospekty, pohlednice, papírové tašky, papírové  
kapsníky, papírové ubrusy a ubrousky, těžítka na papíry, časopisy,  
periodika, knihy, umělecké nebo ozdobné předměty z papíru, propagační  
předměty z výrobků ve třídě 16 (např. těžítka, tužky a psací potřeby,  
podložky na psaní, nálepky, nože na dopisy a papír, ubrousky, prostírání,  
vlaječky, záložky do knih, sáčky z papíru a plastických hmot); (18) aktovky,  
též diplomaty, brašny, kufrы i diplomatické kufrы, diplomaty, hole, hole  
turistické, chlebníky, ruksaky turistické, kabelky, klíčenky, kufrы, tašky,  
tašky nákupní, tašky náprsní, neceséry cestovní, obojky pro zvířata, pásky  
kožené, pásky na nošení závěsné kožené, peněženky mimo z drahých kovů,  
pouzdra na klíče, pouzdra na navštívenky, řemínky kožené, deštníky,  
slunečníky, tomy, kožená vodítka na zvířata; (25) rukavice, rukavice dlouhé  
dámské, rukavice palcové, rukavice bez prstů.  
Třídy výrobků a služeb:  
16, 18, 25  
(210) O-356851

(111) **270237**  
(220) 11.06.2004  
(151) 28.02.2005

(540) **CAVLAS**

(592) Slovní  
(730) **GAVLAS, spol. s r.o.**, Politických vězňů 1272/21, Praha 1, Nové Město,  
11000, CZ  
(740) JUDr. Aleš Zábrš, advokát, Na Beránce 57/2, Praha 6, Dejvice, 16000  
(511) (35) provádění veřejných dražeb, činnost organizačních a ekonomických  
poradců, zprostředkovatelská činnost v oblasti obchodu; (36) činnost  
realitní kanceláře, nákup a prodej nemovitostí, oceňování nemovitostí a  
podniků, konzultační a poradenská činnost v oblasti nemovitostí; (39)  
pronájem automobilů a motocyklů.  
Třídy výrobků a služeb:  
35, 36, 39  
(210) O-347404

(111) **270238**  
(220) 11.06.2004  
(151) 28.02.2005

(540) **GALAS**

(592) Slovní  
(730) **GAVLAS, spol. s r.o.**, Politických vězňů 1272/21, Praha 1, Nové Město,

11000, CZ

(740) JUDr. Aleš Zábrš, advokát, Na Beránce 57/2, Praha 6, Dejvice, 16000  
(511) (35) provádění veřejných dražeb, činnost organizačních a ekonomických  
poradců, zprostředkovatelská činnost v oblasti obchodu; (36) činnost  
realitní kanceláře, nákup a prodej nemovitostí, oceňování nemovitostí a  
podniků, konzultační a poradenská činnost v oblasti nemovitostí; (39)  
pronájem automobilů a motocyklů.  
Třídy výrobků a služeb:  
35, 36, 39  
(210) O-347406

(111) **270239**  
(220) 11.06.2004  
(151) 28.02.2005

(540) **GALLAS**

(592) Slovní  
(730) **GAVLAS, spol. s r.o.**, Politických vězňů 1272/21, Praha 1, Nové Město,  
11000, CZ  
(740) JUDr. Aleš Zábrš, advokát, Na Beránce 57/2, Praha 6, Dejvice, 16000  
(511) (35) provádění veřejných dražeb, činnost organizačních a ekonomických  
poradců, zprostředkovatelská činnost v oblasti obchodu; (36) činnost  
realitní kanceláře, nákup a prodej nemovitostí, oceňování nemovitostí a  
podniků, konzultační a poradenská činnost v oblasti nemovitostí; (39)  
pronájem automobilů a motocyklů.  
Třídy výrobků a služeb:  
35, 36, 39  
(210) O-347407

(111) **270240**  
(220) 11.06.2004  
(151) 28.02.2005

(540) **GAULAS**

(592) Slovní  
(730) **GAVLAS, spol. s r.o.**, Politických vězňů 1272/21, Praha 1, Nové Město,  
11000, CZ  
(740) JUDr. Aleš Zábrš, advokát, Na Beránce 57/2, Praha 6, Dejvice, 16000  
(511) (35) provádění veřejných dražeb, činnost organizačních a ekonomických  
poradců, zprostředkovatelská činnost v oblasti obchodu; (36) činnost  
realitní kanceláře, nákup a prodej nemovitostí, oceňování nemovitostí a  
podniků, konzultační a poradenská činnost v oblasti nemovitostí; (39)  
pronájem automobilů a motocyklů.  
Třídy výrobků a služeb:  
35, 36, 39  
(210) O-347408

(111) **270344**  
(220) 08.07.2004  
(151) 28.02.2005



(594) Kombinovaná  
(591) Barevná  
(730) **Educo Uni Group, a.s.**, Estonská 500/3, Praha 10, Vršovice, 10100, CZ  
(740) BLTS advokátní kancelář, Mgr. Denisa Valentová, Duškova 164, Praha 5,  
Smíchov, 15000  
(511) (9) nosiče informací, obrazu a / nebo zvuku všeho druhu, v rozsahu třídy 9,  
elektronické publikace; (16) nosiče informací všeho druhu v rozsahu třídy  
16, zahrnující například tiskoviny, knihy, manuály, plakáty, fotografie,  
vstupenky; (41) výchova, vzdělávání a zábava, pořádání odborných kurzů,

školení a vzdělávacích akcí, včetně lektorské činnosti, nakladatelská a vydavatelská činnost.

Třídy výrobků a služeb:  
9, 16, 41

(210) O-356058

(111) **270388**

(220) 28.07.2004

(151) 28.02.2005

(540)

## Koliba

(592) Slovní

(730) **Milkin a.s.**, Českobrodská 1174, Praha 9, Kyje, 19800, CZ

(740) FISCHER IP s.r.o., Na hrobci 294/5, Praha 2, Nové Město, 12800

(511) (29) mléčné výrobky, sýry, bryzda.

Třídy výrobků a služeb:  
29

(210) O-356637

(111) **270822**

(220) 04.06.2004

(151) 29.03.2005

(540)

## EPOZ

(592) Slovní

(730) **T-SOFT a.s.**, Za Brumlovkou 1559/5, Praha 4, Michle, 14000, CZ

(511) (9) počítače, výpočetní technika; (35) služby v informačních technologiích pro podporu krizového managementu, zahrnující zejména záznam, přepis, vypracování, kompilaci (shromáždění dokumentů), přenášení nebo systemizaci písemných sdělení a záznamů, jakož i využívání nebo kompilaci matematických a statistických údajů; (41) školení v oboru výpočetní techniky a krizového managementu; (42) konzultace a porady v oboru výpočetní techniky, programátorské služby, analýzy rizik či bezpečnostních projektů.

Třídy výrobků a služeb:  
9, 35, 41, 42

(210) O-347158

(111) **270920**

(220) 21.06.2004

(151) 29.03.2005

(540)



(594) Kombinovaná

(730) **Šimčíková Martina**, V Horce 189, Černošice, 25228, CZ

**Štechová Alice**, V Horce 189, Černošice, 25228, CZ

(511) (14) šperky keramické, bižuterie; (21) užitá keramika.

Třídy výrobků a služeb:  
14, 21

(210) O-355543

(111) **271069A**

(220) 20.07.2004

(151) 29.03.2005

(540)

## SUPPORT LESBIENS

(592) Slovní

(730) **Toman Hynek**, Truhlářská 1119/20, Praha 1, Nové Město, 11000, CZ

(511) (41) koncertní činnost, zábava, kulturní činnost, pořádání kulturních produkcí, zábav a provozování zařízení sloužících zábavě, agenturní činnost

v oblasti kultury a umění, pronájem zvukových a zvukově - obrazových záznamů a jejich nahraných nosičů, výroba, rozmnožování a nahrávání zvukových a zvukově - obrazových záznamů, vydavatelské a nakladatelské činnosti.

Třídy výrobků a služeb:

41

(210) O-478034

(111) **271083**

(220) 22.07.2004

(151) 29.03.2005

(540)



(594) Kombinovaná

(591) Barevná

(730) **STOCK Plzeň-Božkov s.r.o.**, Palírenská 641/2, Plzeň, Božkov, 32600, CZ

(740) ZIVKO MIJATOVIC & PARTNERS s.r.o., Jugoslávských partyzánů 639/26, Praha 6, Bubeneč, 16000

(511) (16) propagační předměty z papíru a plastických hmot v rámci této třídy, zejména kalendáře, letáky, plakáty, karty, tužky, pera, kancelářské svorky; (33) alkoholické nápoje s výjimkou piva; (35) propagační činnost, reklamní činnost.

Třídy výrobků a služeb:

16, 33, 35

(210) O-356447

(111) **271084**

(220) 22.07.2004

(151) 29.03.2005

(540)



(594) Kombinovaná

(591) Barevná

(730) **STOCK Plzeň-Božkov s.r.o.**, Palírenská 641/2, Plzeň, Božkov, 32600, CZ

(740) ZIVKO MIJATOVIC & PARTNERS s.r.o., Jugoslávských partyzánů 639/26, Praha 6, Bubeneč, 16000

(511) (16) propagační předměty z papíru a plastických hmot v rámci této třídy, zejména kalendáře, letáky, plakáty, karty, tužky, pera, kancelářské svorky; (33) alkoholické nápoje s výjimkou piva; (35) propagační činnost, reklamní činnost.

Třídy výrobků a služeb:

16, 33, 35

(210) O-356448

(111) **271265**  
(220) 25.08.2004  
(151) 29.03.2005  
(540)

## KONTOSIL

(592) Slovní  
(730) **PROFILACK s.r.o.**, Na rybníčku 387/6, Liberec, 46001, CZ  
(740) BOHEMIA PATENT, Ing. Jana Vandělíková, Petráská 1136/12, Praha 1, Nové Město, 11000  
(511) (1) chemické výrobky pro průmyslové účely, chemické impregnační prostředky určené pro beton, kámen, zdivo, omítku, maltu a dřevo, odmašťovací přípravky pro výrobní procesy; (2) nátěrové hmoty všeho druhu, barvy, laky, fermeže, ochranné prostředky proti rezu a hnilobě dřeva, antikorozi a impregnační nátěry, zpevňovací a podlahové nátěry, disperzní nátěry, penetrační (napouštěcí) nátěry; (19) stavební materiály nekovové, nátěrové hmoty pro stavebnictví, nátěrové hmoty na beton a vozovky, vyrovnávací stěrkové hmoty, penetrační nátěry ve stavebnictví.

Třídy výrobků a služeb:

1, 2, 19

(210) O-358758

(111) **271266**  
(220) 25.08.2004  
(151) 29.03.2005  
(540)

## PROFINAL

(592) Slovní  
(730) **PROFILACK s.r.o.**, Na rybníčku 387/6, Liberec, 46001, CZ  
(740) BOHEMIA PATENT, Ing. Jana Vandělíková, Petráská 1136/12, Praha 1, Nové Město, 11000  
(511) (1) chemické výrobky pro průmyslové účely, chemické impregnační prostředky určené pro beton, kámen, zdivo, omítku, maltu a dřevo, odmašťovací přípravky pro výrobní procesy; (2) nátěrové hmoty všeho druhu, barvy, laky, fermeže, ochranné prostředky proti rezu a hnilobě dřeva, antikorozi a impregnační nátěry, zpevňovací a podlahové nátěry, disperzní nátěry, penetrační (napouštěcí) nátěry; (19) stavební materiály nekovové, nátěrové hmoty pro stavebnictví, nátěrové hmoty na beton a vozovky, vyrovnávací stěrkové hmoty, penetrační nátěry ve stavebnictví.

Třídy výrobků a služeb:

1, 2, 19

(210) O-358759

(111) **271864**  
(220) 19.07.2004  
(151) 26.04.2005  
(540)

## MERKUR

(592) Slovní  
(730) **A4S s.r.o.**, Na Luhách 3420/12, Ústí nad Labem, Ústí nad Labem-centrum, 40001, CZ  
(740) Mgr. Radka Červenková advokátka, Anny Letenské 34/7, Praha 2, Vinohrady, 12000  
(511) (3) prací, bělicí a čistící prostředky, leštící a odmašťovací prostředky, přípravky pro broušení, namáčecí prostředky, prostředky na odstranění rzi a vodního kamene, přípravky na změkčení vody, mýdla a mýdlové přípravky, oživovače a zjasňovače barev pro tkaniny, aviváže, prostředky k saténování prádla, odstraňovače skvrn patřící do této třídy, antistatické přípravky pro použití v domácnosti, potpourri (směsi voňavých látek), vonné tyčinky, přípravky na čištění odpadního vedení, autokosmetika, přípravky k ošetřování povrchů materiálů na bázi vosků, apretační přípravky pro žehlení prádla.

Třídy výrobků a služeb:

3

(210) O-356306

(111) **271945**  
(220) 04.08.2004  
(151) 26.04.2005  
(540)

## SANCHEZ CASUAL

(592) Slovní  
(730) **JUNI EXPORT-IMPORT, spol. s r.o.**, Pražákova 510/51, Brno, Horní

Heršpice, 61900, CZ

(740) \*moraviapatent\*, Martin Kořistka, patentový zástupce, Karpatská 241/3, Brno, 62500  
(511) (18) aktovky, též diplomatky, brašny, kufry i diplomatické kufříky, diplomatky, hole, hole turistické, chlebníky, ruksaky turistické, kabelky, klíčenky, kufry, tašky, tašky nákupní, tašky náprsní, neceséry cestovní, obojky pro zvířata, pásky kožené, pásky na nošení závěsné kožené, peněženky mimo z drahých kovů, pouzdra na klíče, pouzdra na navštívenky, řemínky kožené, deštníky, slunečníky, tomy, kožená vodítka na zvířata; (25) rukavice, rukavice dlouhé dámské, rukavice palcové, rukavice bez prstů.

Třídy výrobků a služeb:

18, 25

(210) O-356853

(111) **272247**  
(220) 22.09.2004  
(151) 26.04.2005  
(540)



(593) Obrazová  
(730) **ALFAGRAF spol. s r.o.**, Křeslická 301/1, Praha 10, Vršovice, 10100, CZ  
(740) Macek and Partners, Mgr. Jiří Macek, Sázavská 751/16, Praha 2, Vinohrady, 12000  
(511) (16) papír a výrobky z papíru, reklamní a propagační materiály a předměty v rámci této třídy, tištěné materiály, publikace, fotografie, plakáty, inzertní listy, katalogy, letáky, prospekty, brožury, reklamní a propagační materiály s použitím plastického písma, samolepky, obtisky, reklamní tiskoviny, papírové reklamní a propagační předměty, záložky do knih, vizitky, pohlednice, dopisní papíry, výrobky knihařské, psací podložky, podložky na stůl papírové, podložky papírové pod sklenice, kancelářské potřeby (s výjimkou nábytku), bloky, notesy, diáře, kalendáře, pohlednice, sáčky jako obaly (papírové nebo z umělých hmot), papírové a igelitové tašky, propisovací tužky, kuličková pera, těžítka, psací soupravy (sada psacích potřeb); (18) kůže a imitace kůže, reklamní a propagační předměty z těchto materiálů v rámci tř. 18, surové kůže, kožešiny, kufry, cestovní brašny, tašky, školní aktovky, kabelky, řeměny, deštníky, slunečníky, hole, biče, postroje pro koně, sedlářské výrobky; (20) nábytek, včetně kovového a kempinkového nábytku, zrcadla, rámy, výrobky ze dřeva, korku, vrbového proutě, rákosu, třtiny, slonoviny, kostic, želvoviny, jantaru, perleti, mořské pěny a z náhražek těchto hmot nebo z plastických hmot, určených jako bytové doplňky nebo okrasné předměty, reklamní a propagační předměty z materiálů v rámci této třídy; (24) tkaniny, pokrývky, včetně cestovních pokrývek, textilní reklamní a propagační předměty zahrnuté v této třídě; (25) oděvy, prádlo, boty, střevíce, trepky, včetně těchto výrobků jako nosičů reklamy; (28) hry, hračky, tělocvičné a sportovní nářadí a náčiní zahrnuté do tř. 28, rybářské potřeby (s výjimkou sítí), ozdoby na vánoční stromky s výjimkou osvětlení a cukrovinek, elektronické hračky, elektronické hry s výjimkou her používaných výhradně s TV, pexesa, karetní hry, puzzle, včetně těchto výrobků jako nosičů reklamy; (34) tabák v surovém stavu, tabákové výrobky, potřeby pro kuřáky, zápalky, zapalovače, reklamní a propagační předměty spadající do této třídy; (35) poskytování propagačních a reklamních služeb, reklamní činnost šířená na světelných reklamách, reklamních a vývěsných tabulích, na smaltovaných tabulích a cedulích, foliová reklamní grafika, propagační a reklamní služby s využitím orientačních a informačních systémů v exteriérech a interiérech, vydávání a publikování reklamních a propagačních textů, obstaravatelská, zprostředkovatelská a poradenská činnost v oblasti reklamy a propagace; (40) rytí a gravírování na reklamní a dárkové předměty, potisk reklamních předmětů, potisk autoplachet; (42) grafické práce.

Třídy výrobků a služeb:

16, 18, 20, 24, 25, 28, 34, 35, 40, 42

(210) O-359588

(111) **272627**  
(220) 17.06.2004  
(151) 25.05.2005  
(540)

## EuroBon

(592) Slovní  
(730) **T-SOFT a.s.**, Za Brumlovkou 1559/5, Praha 4, Michle, 14000, CZ  
(511) (9) počítače, výpočetní technika; (35) služby v informačních technologiích pro pomoc při provozování obchodů, obchodních činností a věrnostních programů zahrnujících zejména záznam, přepis, vypracování, kompilaci (shromažďování dokumentů), přenášení nebo systemizaci písemných sdělení a záznamů, jakož i využívání nebo kompilaci matematických a statistických údajů; (41) školení v oboru výpočetní techniky; (42) konzultace a porady v oboru výpočetní techniky, programátorské služby, analýzy rizik či bezpečnostních projektů.

Třídy výrobků a služeb:

9, 35, 41, 42

(210) O-347554

(111) **272660**  
(220) 04.08.2004  
(151) 25.05.2005  
(540)



(594) Kombinovaná  
(730) **INDUSTRIAL SYNERGY, a.s.**, Průmyslová 2007, Český Těšín, 73701, CZ  
(740) Silesia Patent s.r.o., Soukromá 261, Václavovice, 73934  
(511) (6) obecné kovy v surovém a polozpracovaném stavu a jejich slitiny, odlitky, kovové stavební konstrukce, též nepřenosné, ocelové konstrukce a konstrukční dílce, též kovová lešení, kolejnice a jiný kovový materiál určený k železničnímu účelům, též pro tramvajovou dopravu, kovové potrubí a trubky, nádrže na veškeré tekutiny a všech forem z kovu, kovové kabely, kovová lana a dráty, řetězy, tyče ocelové, profilová ocel, drobné kování pro stavební účely, plech, plechové tabule a svitky, plechové zboží spadající do této třídy, kovové mříže a mřížoví, kovový spojovací materiál, kovový šrot, zámečnické potřeby a výrobky kovové, železářské zboží, spadající do této třídy, trezory a bezpečnostní schránky, kovové a ocelové výrobky, neobsažené v jiných třídách, např. kari síta pro stavebnictví, ocelové rolety svinovací, ohrady, ploty kovové, rozpínky, pletivo, mřížoví, schody, schodnice (součást schodů), síla, stojky, rudy; (7) stroje, zařízení, motory, náhradní díly k nim, spadající do této třídy, zejména zvedací technika; (8) ruční nářadí a nástroje spadající do této třídy; (35) zprostředkovatelská činnost, zejména v oblasti obchodu s elektrickou energií, předvádění zboží, obchodní informace, zprostředkování interaktivního obchodu pomocí globálních komunikačních sítí (Internet), budování prodejních sítí, export a import elektrické energie a pohonných hmot, obchodní poradenská činnost v energetice, pořádání komerčních výstav, předvádění zboží, shromažďování různého zboží pro třetí osoby (kromě jejich přepravy), zejména kovového zboží třídy 6 a paliv a maziv, za účelem umožnění spotřebitelům, aby si tyto výrobky mohli pohodlně prohlížet a nakupovat, služby v oblasti získávání obchodních kontraktčních partnerů, činnost dovozní a vývozní agentury, činnost účetních poradců, vedení účetnictví, rozborů z účetnictví, revize účtů, příprava a vyhotovování daňových přiznání, strategický a operativní controlling, zejména v oblasti řízení zisku a financí, analýzy nákladů a výnosů, posuzování efektivnosti provozu a racionalizace práce, sestavování rozpočtu výnosů a nákladů, tvorba předběžných, výsledných a cenových kalkulací, sestavování materiálové a časové bilance, systemizace informací do počítačových databází; (36) činnost realitní kanceláře, obchodování s nemovitostmi, oceňování a odhady nemovitostí, pronájem nemovitostí, zejména domů, bytů a kanceláří, správa nemovitostí, zprostředkování nákupu a prodeje nemovitostí, zprostředkování záruk, kaucí a ručení, obstaravatelské a zprostředkovatelské činnosti v oblasti pojišťovacích, finančních a peněžních

služeb; (37) stavby a opravy, stavební, stavebně-vybavovací a údržbářsko-opravárenská činnost, montáž, demontáž údržba a revize strojních zařízení, testování, měření, analýzy, provádění betonových konstrukcí, kladení a opravy potrubí, provádění tepelných a hlukových izolací na potrubí, instalace, montáž a opravy ústředního vytápění, včetně přípojných sítí a větrání, pokládání kabelů, zemní úpravy, elektroinstalace, slaboproudé i silnoproudé rozvody, montáž osvětlení a bleskosvodů, pronajímání strojů, nářadí a přístrojů pro stavebnictví, instalace, montáž, demontáž, údržba a opravy ocelových konstrukcí, spadajících do této třídy, montáž, demontáž, údržba a opravy stavebních i technologických ocelových konstrukcí, zejména ocelových konstrukcí hal, dopravních, potrubních a kabelových mostů, též pěších lávek, jeřábových drah a mostových jeřábů, čistíček a kotelen, čerpacích a filtračních stanic, vyhrazených ocelových konstrukcí železniční dopravy ČD a zařízení průmyslu kovového odpadu, instalace, montáž, demontáž, údržba a opravy potrubních řadů a rozvodů s příslušenstvím všech médií, včetně hydraulických, pneumatických a mazacích, též vysokotlakých, zámečnictví a nástrojářství v rozsahu této třídy, montáž, demontáž, údržba a opravy stavebních i technologických ocelových konstrukcí, zejména kovových hal, technologických strojních zařízení, dopravních, potrubních a kabelových mostů, též pěších lávek, jeřábových drah a mostových jeřábů, vyhrazených ocelových konstrukcí železniční dopravy ČD a zařízení průmyslu kovového odpadu, montáž, demontáž, instalace, montáž a opravy zdravotnických, montáž, demontáž, instalace jednoúčelových montážních pomůcek, stavba lešení, údržbářské práce, dozor a technická inspekce nikoliv stavebního charakteru a stavební dozor; (39) distribuce a transfer elektrické a tepelné energie a zprostředkování této činnosti, zprostředkování dopravy nebezpečných látek, materiálu a věcí, doprava, zejména silniční motorová doprava nákladní, služby skladovací a parkovací; (40) hutní zpracování železa a oceli, zpracování kovů a jejich úprava, kovovýroba, obrábění a tváření, svařování a pálení, frézování, řezání, dělení kovového materiálu, provozování válcovacích tratí, hoblování, vrtání, broušení, kovářské práce, též kalení, pokovování, rekonstrukce stávajících technologických linek na vyšší technické parametry, nakládání s odpady, též nebezpečnými, zejména jejich zpracování, recyklace a likvidace, dekontaminace nebezpečných látek, třídění odpadu a recyklovaného materiálu, informace o zpracování a úpravě materiálu, výroba energie a tepla; (41) služby v oblasti výchovy, vzdělávání, zábavy, pobavení a sportovních aktivit, instruktážní činnost a instruktážní výcvik, lektorská činnost, pořádání a řízení školení, pořádání vzdělávacích kurzů, provozování tělovýchovných a sportovních zařízení a zařízení sloužících k regeneraci a rekondici, organizování sportovních soutěží, pořádání soutěží krásy, služby pro oddech a rekreaci, půjčování sportovního nářadí, s výjimkou dopravních prostředků, vydavatelská a nakladatelská činnost, vydávání knih, novin, časopisů, periodických publikací, fotografií, pohlednic, plakátů, formulářů, vydávání textů, s výjimkou reklamních nebo náborových, organizování klubové činnosti, organizování živých vystoupení, pronájem zvukových nahrávacích zařízení, výroba rozhlasových a televizních programů, výroba videofilmů, služby nahrávacího studia, provozování her on-line z počítačové sítě, organizování plesů, kongresů a seminářů, provoz nočních klubů, služby klubů zdraví; (42) inženýrské práce a služby, konzultace odborné (neobchodní), technické poradenství a vypracovávání posudků, rešerše a vývoj nových výrobků, zejména v oblasti kovovýroby, testování, měření a analýzy, vědecké a technologické služby, zpracování studií jejich proveditelnosti, inženýrská činnost v investiční výstavbě, znalecké posudky, expertízy a tvorba předpisů pro provoz a údržbu zařízení, konstruktérská a projekční činnost zejména v oblasti kovovýroby, k realizaci projektů, projektování ocelových konstrukcí, tvorba programového vybavení, zpracování dílenské a montážní výkresové dokumentace; (45) činnost technických poradců v oblasti bezpečnosti práce.

Třídy výrobků a služeb:

6, 7, 8, 35, 36, 37, 39, 40, 41, 42, 45

(210) O-356850

(111) **272661**  
(220) 04.08.2004  
(151) 25.05.2005  
(540)

## SANCHEZ CLASSIC

(592) Slovní  
(730) **JUNI EXPORT-IMPORT, spol. s r.o.**, Pražákova 510/51, Brno, Horní Heršpice, 61900, CZ  
(740) \*moraviapatent\*, Martin Kořistka, patentový zástupce, Karpatská 241/3, Brno, 62550  
(511) (16) výrobky z papíru a lepenky, plakáty, fotografie, kalendáře, pohlednice,



popisné papíry, obálky, samolepky, obtisky, poznámkové bloky, desky na spisy, pořadače, tiskoviny, tiskopisy, tištěné publikace, vzory na kopírování, knižní vazby, zeměpisné mapy, též plány měst a aglomerací, tabule reklamní z papíru nebo lepenky, prospekty, pohlednice, papírové tašky, papírové kapesníky, papírové ubrusy a ubrousky, těžítka na papíry, časopisy, periodika, knihy, umělecké nebo ozdobné předměty z papíru, propagační předměty z výrobků ve třídě 16 (např. těžítka, tužky a psací potřeby, podložky na psaní, nálepky, nože na dopisy a papír, ubrousky, prostírání, vlaječky, záložky do knih, sáčky z papíru a plastických hmot); (18) aktovky, též diplomatky, brašny, kufrы i diplomatické kufříky, diplomatky, hole, hole turistické, chlebníky, ruksaky turistické, kabelky, klíčenky, kufrы, tašky, tašky nákupní, tašky náprsní, neceséry cestovní, obojky pro zvířata, pásky kožené, pásky na nošení závěsné kožené, peněženky mimo z drahých kovů, pouzdra na klíče, pouzdra na navštívenky, řemínky kožené, deštníky, slunečníky, torny, kožená vodítka na zvířata; (25) rukavice, rukavice dlouhé dámské, rukavice palcové, rukavice bez prstů.

Třídy výrobků a služeb:

16, 18, 25

(210) O-356852

(111) **272662**

(220) 04.08.2004

(151) 25.05.2005

(540)



(594) Kombinovaná

(730) **INDUSTRIAL SYNERGY, a.s.**, Průmyslová 2007, Český Těšín, 73701, CZ

(740) Silesia Patent s.r.o., Soukromá 261, Václavovice, 73934

(511) (6) obecné kovy v surovém a polozpracovaném stavu a jejich slitiny, odlitky, kovové stavební konstrukce, též nepřenosné, ocelové konstrukce a konstrukční dílce, též kovová lešení, kolejnice a jiný kovový materiál určený k železničnímu účelům, též pro tramvajovou dopravu, kovové potrubí a trubky, nádrže na veškeré tekutiny a všech forem z kovu, kovové kabely, kovová lana a dráty, řetězy, tyče ocelové, profilová ocel, drobné kování pro stavební účely, plech, plechové tabule a svitky, plechové zboží spadající do této třídy, kovové mříže a mřížoví, kovový spojovací materiál, kovový šrot, zámečnické potřeby a výrobky kovové, železářské zboží, spadající do této třídy, trezory a bezpečnostní schránky, kovové a ocelové výrobky, neobsažené v jiných třídách, např. kari síta pro stavebnictví, ocelové rolety svinovací, ohrady, ploty kovové, rozpínky, pletivo, mřížoví, schody, schodnice (součást schodů), síla, stojky, rudy; (7) stroje, zařízení, motory, náhradní díly k nim, spadající do této třídy, zejména zvedací technika; (8) ruční nářadí a nástroje spadající do této třídy; (35) zprostředkovatelská činnost, zejména v oblasti obchodu s elektrickou energií, předvádění zboží, obchodní informace, zprostředkování interaktivního obchodu pomocí globálních komunikačních sítí (Internet), budování prodejních sítí, export a import elektrické energie a pohonných hmot, obchodní poradenská činnost v energetice, pořádání komerčních výstav, předvádění zboží, shromažďování různého zboží pro třetí osoby (kromě jejich přepravy), zejména kovového zboží třídy 6 a paliv a maziv, za účelem umožnění spotřebitelům, aby si tyto výrobky mohli pohodlně prohlížet a nakupovat, služby v oblasti získávání obchodních kontraktčních partnerů, činnost dovozní a vývozní agentury, činnost účetních poradců, vedení účetnictví, rozborů z účetnictví, revize účtů, příprava a vyhotovování daňových přírůbků, strategický a operativní controlling, zejména v oblasti řízení zisku a financí, analýzy nákladů a výnosů, posuzování efektivnosti provozu a racionalizace práce, sestavování rozpočtu výnosů a nákladů, tvorba předběžných, výsledných a cenových kalkulací, sestavování materiálové a časové bilance, systemizace informací do počítačových databází; (36) činnost realitní kanceláře, obchodování s nemovitostmi, oceňování a odhady nemovitostí, pronájem nemovitostí, zejména domů, bytů a kanceláří, správa nemovitostí, zprostředkování nákupu a prodeje nemovitostí, zprostředkování záruk, kaucí a ručení, obstaratelské a

zprostředkovatelská činnost v oblasti pojišťovacích, finančních a peněžních služeb; (37) stavby a opravy, stavební, stavebně-vybovovací a údržbařsko-opravárenská činnost, montáž, demontáž údržba a revize strojních zařízení, testování, měření, analýzy, provádění betonových konstrukcí, kladení a opravy potrubí, provádění tepelných a hlukových izolací na potrubí, instalace, montáž a opravy ústředního vytápění, včetně přípojních sítí a větrání, pokládání kabelů, zemní úpravy, elektroinstalace, slaboproudé i silnoproudé rozvody, montáž osvětlení a bleskosvodů, pronajímání strojů, nářadí a přístrojů pro stavebnictví, instalace, montáž, demontáž, údržba a opravy ocelových konstrukcí, spadajících do této třídy, montáž, demontáž, údržba a opravy stavebních i technologických ocelových konstrukcí, zejména ocelových konstrukcí hal, dopravních, potrubních a kabelových mostů, též pěších lávek, jeřábových drah a mostových jeřábů, čistíček a kotelen, čerpacích a filtračních stanic, vyhrazených ocelových konstrukcí železniční dopravy ČD a zařízení průmyslu kovového odpadu, instalace, montáž, demontáž, údržba a opravy potrubních řádů a rozvodů s příslušenstvím všech médií, včetně hydraulických, pneumatických a mazacích, též vysokotlakých, zámečnictví a nástrojářství v rozsahu této třídy, montáž, demontáž, údržba a opravy stavebních i technologických ocelových konstrukcí, zejména kovových hal, technologických strojních zařízení, dopravních, potrubních a kabelových mostů, též pěších lávek, jeřábových drah a mostových jeřábů, vyhrazených ocelových konstrukcí železniční dopravy ČD a zařízení průmyslu kovového odpadu, montáž, demontáž, instalace, montáž a opravy zdravotnických, montáž, demontáž, instalace jednoúčelových montážních pomůcek, stavba lešení, údržbařské práce, dozor a technická inspekce nikoliv stavebního charakteru a stavební dozor; (39) distribuce a transfer elektrické a tepelné energie a zprostředkování této činnosti, zprostředkování dopravy nebezpečných látek, materiálu a věcí, doprava, zejména silniční motorová doprava nákladní, služby skladovací a parkovací; (40) hutní zpracování železa a oceli, zpracování kovů a jejich úprava, kovovýroba, obrábění a tváření, svařování a pálení, frézování, řezání, dělení kovového materiálu, provozování válcovacích tratí, hoblování, vrtání, broušení, kovářské práce, též kalení, pokovování, rekonstrukce stávajících technologických linek na vyšší technické parametry, nakládání s odpady, též nebezpečnými, zejména jejich zpracování, recyklace a likvidace, dekontaminace nebezpečných látek, třídění odpadu a recyklovaného materiálu, informace o zpracování a úpravě materiálu, výroba energie a tepla; (41) služby v oblasti výchovy, vzdělávání, zábavy, pobavení a sportovních aktivit, instruktážní činnost a instruktážní výcvik, lektorská činnost, pořádání a řízení školení, pořádání vzdělávacích kurzů, provozování tělovýchovných a sportovních zařízení a zařízení sloužících k regeneraci a rekondici, organizování sportovních soutěží, pořádání soutěží krásy, služby pro oddech a rekreaci, půjčování sportovního nářadí, s výjimkou dopravních prostředků, vydavatelská a nakladatelská činnost, vydávání knih, novin, časopisů, periodických publikací, fotografií, pohlednic, plakátů, formulářů, vydávání textů, s výjimkou reklamních nebo náborových, organizování klubové činnosti, organizování živých vystoupení, pronájem zvukových nahrávacích zařízení, výroba rozhlasových a televizních programů, výroba videofilmů, služby nahrávacího studia, provozování her on-line z počítačové sítě, organizování plesů, kongresů a seminářů, provoz nočních klubů, služby klubů zdraví; (42) inženýrské práce a služby, konzultace odborné (neobchodní), technické poradenství a vypracovávání posudků, rešerše a vývoj nových výrobků, zejména v oblasti kovovýroby, testování, měření a analýzy, vědecké a technologické služby, zpracování studií jejich proveditelnosti, inženýrská činnost v investiční výstavbě, znalecké posudky, expertizy a tvorba předpisů pro provoz a údržbu zařízení, konstruktérská a projekční činnost zejména v oblasti kovovýroby, k realizaci projektů, projektování ocelových konstrukcí, tvorba programového vybavení, zpracování dílenské a montážní výkresové dokumentace; (45) činnost technických poradců v oblasti bezpečnosti práce.

Třídy výrobků a služeb:

6, 7, 8, 35, 36, 37, 39, 40, 41, 42, 45

(210) O-356854

(111) **272885**  
(220) 18.11.2004  
(151) 25.05.2005  
(540)



(594) Slovní grafická  
(730) **ADA Möbelfabrik GmbH**, 8184 Baierdorf bei Anger, AT  
(740) KOREJZOVA LEGAL v.o.s., JUDr. Petra Sauvage de Brantes, advokátka, Korunní 810/104, Praha 10, Vinohrady, 10100  
(511) (20) nábytek.  
Třídy výrobků a služeb:  
20  
(210) O-420582

(111) **272937**  
(220) 22.12.2004  
(151) 25.05.2005  
(540)



(594) Kombinovaná  
(730) **Trouw Nutrition Biofaktory s.r.o.**, Na chvalce 2049/11, Praha 9, Horní Počernice, 19300, CZ  
(740) Advokátní kancelář Parmová Füleová, Mgr. Veronika Benešová, advokátka, Kaprova 42/14, Praha 1, Staré Město, 11000  
(511) (5) minerálně vitamínové směsi pro zvířata, vitamínové koncentráty s aminokyselinami pro zvířata; (31) krmivo pro zvířata, přípravky krmných aditiv, krmné přísady a krmné směsi pro výživu zvířat.  
Třídy výrobků a služeb:  
5, 31  
(210) O-421704

(111) **273108**  
(220) 16.06.2004  
(151) 27.06.2005  
(540)



(594) Kombinovaná  
(730) **JINPO PLUS a.s.**, Křišťanova 1113/2, Ostrava, Přívoz, 70200, CZ  
(740) Ing. Pavel Nádvorník s.r.o., Klínová 620/1, Ostrava, Hulváky, 70900  
(511) (6) hutní materiál-trubky, příruby, kolena, oblouky, přechody, dna, spojovací materiál, technické armatury (ventily, šoupata, klapky, filtry), vše

kovové, kovové tyčinky pro svařování, kovové svařovací a pájecí dráty; (7) svařovací stroje elektrické, plynové přístroje pro svařování, železná pro svařování plynem; (9) zařízení na sváření elektrickým obloukem, svářečí zařízení a přístroje elektrické, elektrické svářečky obalů z plastických hmot, ochranné pomůcky pro svařování, agregáty pro svařování v ochranné atmosféře, rozvaděče NN; (11) vytápěcí a větrací zařízení; (17) těsnění, dráty na svařování z umělých hmot; (35) zprostředkování obchodu s výše uvedenými výrobky; (37) instalace a opravy ústředního vytápění a větrání, montáž, oprava a údržba vyhrazených elektrických zařízení, montáž a opravy měřicí regulační techniky, zámečnictví opravárenského charakteru, zprostředkování služeb uvedených v této třídě; (40) svářečské práce, svařování elektrickým obloukem, zámečnictví výrobního charakteru, zprostředkování služeb uvedených v této třídě.

Třídy výrobků a služeb:  
6, 7, 9, 11, 17, 35, 37, 40

(210) O-347528

(111) **273139**  
(220) 21.07.2004  
(151) 27.06.2005  
(540)

### Aktualizace od Poradce

(592) Slovní  
(730) **PORADCE s.r.o.**, Hlavní třída 2020/28, Český Těšín, 73701, CZ  
(740) Mgr. David Müller, patentový zástupce, Filipova 2016/6, Praha 4, Chodov, 14800  
(511) (16) tiskoviny, knihy, brožované knihy, časopisy, publikace, příručky, brožury, ročenky, kalendáře, noviny, oběžníky, katalogy, plakáty, noviny, obaly (papírenský výrobek), papírové obaly na spisy, obaly na doklady, obaly na spisy (pořadače), obálky, pytle a pytlíky z papíru nebo z plastických hmot, výrobky z kartónu, lepenky, plastové fólie na balení, balicí materiály; (35) reklama, zásilkové reklamní služby, rozšiřování reklamních nebo inzertních seznamů, rozšiřování reklamních materiálů (letáky, prospekty, tiskoviny, vzorky) zákazníkům, zaslání reklamních materiálů zákazníkům, vydávání a aktualizování reklamních materiálů, uveřejňování reklamních nebo náborových textů, vydávání reklamních nebo náborových textů; (39) distribuce tiskovin a tisku; (41) vydávání textů, s výjimkou reklamních nebo náborových, vydávání (on-line) knih a časopisů v elektronické formě, vydávání knih, ediční činnost, nakladatelská činnost.

Třídy výrobků a služeb:  
16, 35, 39, 41

(210) O-356420

(111) **273140**  
(220) 21.07.2004  
(151) 27.06.2005  
(540)

### Poradce dětem

(592) Slovní  
(730) **PORADCE s.r.o.**, Hlavní třída 2020/28, Český Těšín, 73701, CZ  
(740) Mgr. David Müller, patentový zástupce, Filipova 2016/6, Praha 4, Chodov, 14800  
(511) (16) tiskoviny, knihy, brožované knihy, časopisy, publikace, příručky, brožury, ročenky, kalendáře, noviny, oběžníky, katalogy, plakáty, noviny, obaly (papírenský výrobek), papírové obaly na spisy, obaly na doklady, obaly na spisy (pořadače), obálky, pytle a pytlíky z papíru nebo z plastických hmot, výrobky z kartónu, lepenky, plastové fólie na balení, balicí materiály; (35) reklama, zásilkové reklamní služby, rozšiřování reklamních nebo inzertních seznamů, rozšiřování reklamních materiálů (letáky, prospekty, tiskoviny, vzorky) zákazníkům, zaslání reklamních materiálů zákazníkům, vydávání a aktualizování reklamních materiálů, uveřejňování reklamních nebo náborových textů, vydávání reklamních nebo náborových textů; (39) distribuce tiskovin a tisku; (41) vydávání textů, s výjimkou reklamních nebo náborových, vydávání (on-line) knih a časopisů v elektronické formě, vydávání knih, ediční činnost, nakladatelská činnost.

Třídy výrobků a služeb:  
16, 35, 39, 41

(210) O-356421

(111) **273223**  
(220) 17.09.2004  
(151) 27.06.2005  
(540)

## CRYPTOSAFE

(592) Slovní  
(730) **T-SOFT a.s.**, Za Brumlovkou 1559/5, Praha 4, Michle, 14000, CZ  
(511) (9) počítače, výpočetní technika; (35) služby v informačních technologiích pro pomoc při provozování obchodů, obchodních činností a věrnostních programů zahrnujících zejména záznam, přepis, vypracování, kompilaci (shromažďování dokumentů), přenášení nebo systemizaci písemných sdělení a záznamů, jakož i využívání nebo kompilaci matematických a statistických údajů; (41) školení v oboru výpočetní techniky; (42) konzultace a porady v oboru výpočetní techniky, programátorské služby, analýzy rizik či bezpečnostních projektů.

Třídy výrobků a služeb:  
9, 35, 41, 42

(210) O-359433

(111) **273341**  
(220) 18.10.2004  
(151) 27.06.2005  
(540)



(594) Kombinovaná  
(730) **Vodičková Valerie JUDr., advokátka**, Vodičkova 736/17, Praha 1, Nové Město, 11000, CZ  
(511) (42) právní služby.

Třídy výrobků a služeb:  
42

(210) O-360237

(111) **273479**  
(220) 23.11.2004  
(151) 27.06.2005  
(540)



(594) Kombinovaná  
(591) Barevná  
(730) **Business Media CZ s.r.o.**, Nádražní 762/32, Praha 5, Smíchov, 15000, CZ  
(511) (9) časopisy a jiné tiskoviny v elektronické podobě, nosiče záznamů nahrané i nenahrané, počítačové programy, audiovizuální díla na nosičích; (16) tiskoviny všeho druhu, tiskárenské výrobky, noviny, časopisy, knihy, periodický a neperiodický tisk, fotografie, kalendáře, plakáty, letáky, drobné reklamní předměty z papíru, katalogy, propagační materiály, jako jsou například samolepky, diáře, reklamní tiskoviny, vizitky, hlavičkové papíry; (35) propagační činnost, reklamní činnost, inzertní činnost, reklama na Internetu, prezentace uživatelů na stránkách www v počítačové síti Internet; (40) potisky rozličných výrobků, zejména reklamních; (41) vydavatelská a nakladatelská činnost, publikační činnost, výchovná, vzdělávací a zábavní činnost; (42) poradenská činnost v oblasti technických informací a jejich využití, grafické práce související s časopisy.

Třídy výrobků a služeb:  
9, 16, 35, 40, 41, 42  
(210) O-420693

(111) **273515**  
(220) 26.11.2004  
(151) 27.06.2005  
(540)



(594) Slovní grafická  
(730) **Špalek Milan**, Jankovcova 54, Teplice, 41501, CZ  
(740) JUDr. Petr Pečený, advokát, Purkyňova 2, Praha 1, 11000  
(511) (9) veškeré obrazové a zvukové nosiče; (16) veškeré tiskárenské výrobky, fotografie, reklamní výrobky na papírových nosičích; (25) osobní prádlo, pánské, dámské a dětské oděvy, pánská, dámská a dětská obuv, pokrývky hlavy; (41) umělecká činnost, kulturní tvorba, včetně veřejných vystoupení, zprostředkovatelská činnost v oblasti kultury, nakladatelská a vydavatelská činnost.

Třídy výrobků a služeb:  
9, 16, 25, 41

(210) O-420851

(111) **273654**  
(220) 17.12.2004  
(151) 17.06.2005  
(540)

## NUTRIHYL

(592) Slovní  
(730) **Contipro a.s.**, č. p. 401, Dolní Dobrouč, 56102, CZ  
(740) **KANIA\*SEDLÁK\*SMOLA** patentová a známková kancelář, Mgr. Martina Dvořáková, Mendlovo náměstí 907/1a, Brno, Staré Brno, 60300  
(511) (5) kyselina hyaluronová nebo soli kyseliny hyaluronové pro perorální užití - v rámci této třídy.

Třídy výrobků a služeb:  
5

(210) O-421511

(111) **273886**  
(220) 18.10.2004  
(151) 25.07.2005  
(540)

## ENERGIT

(592) Slovní  
(730) **VITAR, s.r.o.**, třída Tomáše Bati 385, Zlín, Louky, 76302, CZ  
(740) JUDr. Lucie Miklová, třída Tomáše Bati 385, Zlín, Louky, 76302  
(511) (1) umělá sladidla; (5) farmaceutické, vitamínové, dietetické, nutriční, diabetické přípravky a výrobky, minerální doplňky potravy, vše pro léčebné účely; (29) proteiny pro lidskou spotřebu; (30) tabletové a práškové potravinové výrobky zejména potravinové doplňky z přírodních zdrojů, spadající do této třídy, cukrovinky, bonbóny, pastilky (cukrovinky), příchutě do potravin s výjimkou éterických olejů; (32) nealkoholické nápoje všeho druhu, iontové nápoje, přípravky do nápojů, příchutě na výrobu nápojů s výjimkou éterických olejů.

Třídy výrobků a služeb:  
1, 5, 29, 30, 32

(210) O-360263

(111) **274084**  
(220) 26.11.2004  
(151) 25.07.2005  
(540)



(554) Prostorová  
(730) **STOCK Plzeň-Božkov s.r.o.**, Palirenská 641/2, Plzeň, Božkov, 32600, CZ  
(740) ZIVKO MIJATOVIC & PARTNERS s.r.o., Jugoslávských partyzánů 639/26, Praha 6, Bubeneč, 16000  
(511) (16) propagační předměty z papíru a plastických hmot v rámci této třídy zejména kalendáře, letáky, plakáty, karty, tužky, pera, kancelářské svorky; (33) alkoholické nápoje s výjimkou piva; (35) propagační činnost, reklamní činnost.  
Třídy výrobků a služeb:  
16, 33, 35  
(210) O-420848

(111) **274085**  
(220) 26.11.2004  
(151) 25.07.2005  
(540)

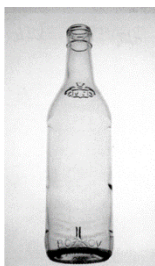

(554) Prostorová  
(730) **STOCK Plzeň-Božkov s.r.o.**, Palirenská 641/2, Plzeň, Božkov, 32600, CZ  
(740) ZIVKO MIJATOVIC & PARTNERS s.r.o., Jugoslávských partyzánů 639/26, Praha 6, Bubeneč, 16000  
(511) (16) propagační předměty z papíru a plastických hmot v rámci této třídy zejména kalendáře, letáky, plakáty, karty, tužky, pera, kancelářské svorky; (33) alkoholické nápoje s výjimkou piva; (35) propagační činnost, reklamní činnost.  
Třídy výrobků a služeb:  
16, 33, 35  
(210) O-420850

(111) **274322**  
(220) 17.01.2005  
(151) 25.07.2005  
(540)

**ProAssist**

(592) Slovní  
(730) **INGENIUM Praha, spol. s r.o.**, Jana Přibíka 954/17, Praha 9, Vysočany, 19000, CZ  
(740) BOHEMIA PATENT, Ing. Jana Vandělíková, Petrská 1136/12, Praha 1, Nové Město, 11000  
(511) (9) data, databáze a jiné informační produkty na magnetických, elektronických a optických nosičích, související software a hardware, software pro informační systém dispečinku asistenčních služeb, nosiče dat všeho druhu spadající do tř. 9, elektronické a datové sítě, multimediální

aplikace, 3D animace, multimediální informační katalogy, elektronické časopisy, elektronická periodika a knihy v elektronické podobě, software pro počítače, programové vybavení pro informační technologie a pro komunikaci, programové vybavení umožňující elektronické obchodování, nahraný software na CD a DVD discích a magnetických médiích, magnetické disky, optické disky, zařízení pro zpracování informací, systémy informačních technologií zařazené do tř. 9, systémy výpočetní, komunikační a informační techniky zařazené ve tř.9, audio, video a DTP studia; (35) poskytování informací, informačních produktů a multimediálních informací k obchodním účelům, uspořádání a řízení informací ze vzdálených zdrojů, vše prostřednictvím elektronických komunikačních sítí, on-line inzerce a reklama, prezentace uživatelů na stránkách World Wide Web v počítačové síti Internet, on-line přístup k přehledu poskytnutých služeb, obchodní nebo podnikatelské informace, informační kancelář, marketing, marketingové studie, pomoc a poradenství při řízení obchodní činnosti, obchodní management a podnikové poradenství, obchodní reklama, organizování výstav k obchodním nebo komerčním účelům, poskytování informací a jiných informačních produktů komerčního charakteru, obchodní průzkum, průzkum a analýza trhu, průzkum veřejného mínění, předvádění výrobků pro reklamní účely a podporu prodeje, služby, které zahrnují záznam, přepis, vypracování, kompilaci, přenášení nebo systematickosti písemných či datových či elektronických sdělení a záznamů, jakož i využívání nebo kompilaci matematických a statistických údajů, zpracování dat, zprostředkovatelská činnost v oblasti obchodu; (42) vyhledávací služby, vývoj a tvorba systémů pro elektronické obchodování, včetně příslušného software a hardware, know-how pro oblast elektronického obchodování a informačních technologií, tvorba software, programování internetových databázových systémů a internetových aplikací, programování multimediálních aplikací, vytváření a modelování 3D animací, tvorba multimediálních dokumentů, prezentací, aplikací, katalogů apod., konstrukce WWW prezentací a řešení WWW serverů, počítačové animace a vizualizace, programové projekty (tvorba), tvorba informačních databází, elektronických časopisů, periodik, knih, cybercafé - internetová kavárna ve tř. 42, registrace internetových domén, webhosting.

Třídy výrobků a služeb:  
9, 35, 42

(210) O-422475

(111) **274772**  
(220) 10.01.2005  
(151) 25.08.2005  
(540)



**dobrýweb**

(594) Kombinovaná  
(730) **Internet Info, s.r.o.**, Milady Horákové 116/109, Praha 6, Hradčany, 16041, CZ  
(740) JUDr. Rostislav Doleček, advokát, Seifertova 823/9, Praha 3, Žižkov, 13000  
(511) (9) počítačové programy a software, hardware pro inteligentní sítě, elektronická zařízení pro telekomunikační sítě, informační a datové produkty na magnetických, elektronických a optických nosičích, datové elektronické sítě; (16) výrobky z papíru, kartonu a lepenky, tiskárenské štočky, tiskárenské typy, kancelářské a učební potřeby a pomůcky spadající do této třídy, fotografie, časopisy, periodický a neperiodický tisk, knižní vazby; (35) reklamní, propagační a inzertní činnost, využití internetu ke komerčním účelům, internetový marketing a internetové obchodní strategie, zprostředkování v oblasti obchodu, služby související se záznamem, přepisem, vypracováním a kompilací dat a informací, zejména v oblasti obchodu a reklamy; (38) komunikační služby, zejména provozování internetového serveru, přenos dat a informací prostřednictvím multimediálních systémů a sítí; (42) tvorba software, tvorba a správa webových stránek, poskytování projektů a návrhů při výběru dodavatelů

internetových technologií, projektové řízení internetových prezentací a webových aplikací, vývoj internetových aplikací, informační architektura.

Třídy výrobků a služeb:

9, 16, 35, 38, 42

(210) O-422116

(111) **274787**

(220) 11.01.2005

(151) 25.08.2005

(540)

## DALOO

(592) Slovní

(730) **Lomos David**, Jungmannova 217, Roztoky, 25263, CZ

(511) (14) vzácné kovy a jejich slitiny a výrobky z těchto látek nebo postříbeného nebo pozlaceného kovu, klenoty, bižuterie, drahokamy, šperky a doplňky z barevných a obecných kovů a jiných materiálů, zařazené v této třídě; (25) oděvy, obuv, kloboučnické zboží; (40) zpracování materiálů; (41) pořádání výstav ke kulturním účelům, galerie; (42) vědecké a technologické služby, průmyslový a umělecký design, architektura, grafický design, návrhářství, navrhování, navrhování obalů, projektová činnost, technické studie, vývoj a výzkum nových výrobků, výzdoba interiérů.

Třídy výrobků a služeb:

14, 25, 40, 41, 42

(210) O-422170

(111) **274835**

(220) 14.01.2005

(151) 25.08.2005

(540)

## SKOL

(592) Slovní

(730) **SP Dražice s.r.o.**, Dražice 63, Benátky nad Jizerou, 29471, CZ

(511) (25) oděvy, zejména lyžařské, lyžařské boty; (28) lyže, lyžařské hole, vázání na lyže, vosky na lyže; (35) zprostředkovatelská činnost v oblasti obchodu.

Třídy výrobků a služeb:

25, 28, 35

(210) O-422344

(111) **275162**

(220) 04.08.2004

(151) 29.09.2005

(540)

## BELLUGIO

(592) Slovní

(730) **JUNI EXPORT-IMPORT, spol. s r.o.**, Pražákova 510/51, Brno, Horní Heršpice, 61900, CZ

(740) \*moraviapatent\*, Martin Kořistka, patentový zástupce, Karpatská 241/3, Brno, 62500

(511) (16) výrobky z papíru a lepenky, plakáty, fotografie, kalendáře, pohlednice, dopisní papíry, obálky, samolepky, obtisky, poznámkové bloky, desky na spisy, pořadače, tiskoviny, tiskopisy, tištěné publikace, vzory na kopírování, knižní vazby, zeměpisné mapy, též plány měst a aglomerací, tabule reklamní z papíru nebo lepenky, prospekty, pohlednice, papírové tašky, papírové kapesníky, papírové ubrusy a ubrousky, těžítka na papíry, časopisy, periodika, knihy, umělecké nebo ozdobné předměty z papíru, propagační předměty z výrobků ve třídě 16 (např. těžítka, tužky a psací potřeby, podložky na psaní, nálepky, nože na dopisy a papír, ubrousky, prostrírání, vlaječky, záložky do knih, sáčky z papíru a plastických hmot); (25) rukavice, rukavice dlouhé dámské, rukavice palcové, rukavice bez prstů.

Třídy výrobků a služeb:

16, 25

(210) O-356849

(111) **275300**

(220) 10.01.2005

(151) 29.09.2005

(540)

## dobry web

(592) Slovní

(730) **Internet Info, s.r.o.**, Milady Horákové 116/109, Praha 6, Hradčany,

16041, CZ

(740) JUDr. Rostislav Doleček, advokát, Seifertova 823/9, Praha 3, Žižkov, 13000

(511) (9) počítačové programy a software, hardware pro inteligentní sítě, elektronická zařízení pro telekomunikační sítě, informační a datové produkty na magnetických, elektronických a optických nosičích, datové elektronické sítě; (16) výrobky z papíru, kartónu a lepenky, tiskárenské štočky, tiskárenské typy, kancelářské a učební potřeby a pomůcky spadající do této třídy, fotografie, časopisy, periodický a neperiodický tisk, knižní vazby; (35) reklamní, propagační a inzertní činnost, využití Internetu ke komerčním účelům, internetový marketing a internetové obchodní strategie, zprostředkování v oblasti obchodu, služby související se záznamem, přepisem, vypracováním a kompilací dat a informací, zejména v oblasti obchodu a reklamy; (38) komunikační služby, zejména provozování internetového serveru, přenos dat a informací prostřednictvím multimediálních systémů a sítí; (42) tvorba software, tvorba a správa webových stránek, poskytování projektů a návrhů při výběru dodavatelů internetových technologií, projektové řízení internetových prezentací a webových aplikací, vývoj internetových aplikací, informační architektura.

Třídy výrobků a služeb:

9, 16, 35, 38, 42

(210) O-422117

(111) **275673**

(220) 03.03.2005

(151) 29.09.2005

(540)

## RENARDS

(592) Slovní

(730) **RENARDS, a.s.**, Vídeňská 228/7, Brno, Štýřice, 63900, CZ

(511) (35) analýza nákladů, marketingové studie, podnikové poradenství, poskytování obchodních nebo podnikatelských informací, systemizace informací do počítačových databází; (36) finanční analýzy, finanční informace, konzultační služby (finanční).

Třídy výrobků a služeb:

35, 36

(210) O-423881

(111) **275903**

(220) 22.12.2004

(151) 26.10.2005

(540)



(594) Kombinovaná

(591) Barevná

(730) **AURA MEDICAL CLINIC s.r.o.**, Ludvíka Kuny 866, Kladno, Rozdělov, 27204, CZ

(740) Radvan & Co., JUDr. František Schulmann, Revoluční 13, Praha 1, 11000

(511) (5) farmaceutické a veterinářské výrobky, hygienické výrobky pro léčebné účely, diabetické přípravky pro léčebné účely, potraviny pro batolata, náplasti, obvazový materiál, dezinfekční přípravky, výrobky pro hubení škodlivých zvířat, fungicidy, herbicidy; (10) přístroje a nástroje chirurgické a veterinářské, umělé údy a oči, ortopedické potřeby, materiál na sešívání ran; (44) lékařské služby, veterinární služby, péče o hygienu a krásu osob a zvířat, zemědělské, zahradnické a lesnické služby.

Třídy výrobků a služeb:

5, 10, 44

(210) O-421645

(111) **275904**  
(220) 22.12.2004  
(151) 26.10.2005  
(540)



(594) Kombinovaná  
(591) Barevná  
(730) **AURA MEDICAL CLINIC s.r.o.**, Ludvíka Kuny 866, Kladno, Rozdělov, 27204, CZ  
(740) Radvan & Co., JUDr. František Schulmann, advokát, Revoluční 13, Praha 1, 11000  
(511) (5) farmaceutické a veterinářské výrobky, hygienické výrobky pro léčebné účely, diabetické přípravky pro léčebné účely, potraviny pro batolata, náplasti, obvazový materiál, dezinfekční přípravky, výrobky pro hubení škodlivých zvířat, fungicidy, herbicidy; (10) přístroje a nástroje chirurgické a veterinářské, umělé údy a oči, ortopedické potřeby, materiál na sešívání ran; (44) lékařské služby, veterinární služby, péče o hygienu a krásu osob a zvířat, zemědělské, zahradnické a lesnické služby.  
Třídy výrobků a služeb:  
5, 10, 44  
(210) O-421646

(111) **275912**  
(220) 07.01.2005  
(151) 26.10.2005  
(540)



(594) Kombinovaná  
(591) Barevná  
(730) **Royal Crystal s.r.o.**, Vídeňská 182/102j, Brno, Dolní Heršpice, 61900, CZ  
(511) (21) výrobky z užitkového skla, porcelánu, křišťálu.  
Třídy výrobků a služeb:  
21  
(210) O-422062

(111) **276467**  
(220) 20.04.2004  
(151) 09.11.2005  
(540)



(594) Kombinovaná  
(591) Barevná  
(730) **STOCK Plzeň-Božkov s.r.o.**, Palirenská 641/2, Plzeň, Božkov, 32600, CZ  
(740) ZIVKO MIJATOVIC & PARTNERS s.r.o., Jugoslávských partyzánů 639/26, Praha 6, Bubeneč, 16000  
(511) (16) propagační předměty z papíru a plastických hmot v rámci této třídy, zejména kalendáře, letáky, plakáty, karty, tužky, pera, kancelářské svorky; (33) alkoholické nápoje s výjimkou piva; (35) propagační činnost, reklamní činnost.  
Třídy výrobků a služeb:  
16, 33, 35  
(210) O-345658

(111) **276550**  
(220) 02.07.2004  
(151) 28.11.2005  
(540)



(594) Kombinovaná  
(591) Barevná  
(730) **TD SYNnex Europe GmbH**, Kistlerhofstrasse 75, Mnichov, 81379, DE  
(740) Mgr. Ludvík Mühlberger, Dukelských hrdinů 19, Praha 7, 17000  
(511) (9) programové vybavení pro počítače, software, hardware, zejména v oblasti výpočetní techniky, komunikační techniky, informační techniky a telekomunikační techniky zařazené v této třídě a všechny jejich náhradní díly a součásti ve tř. 9, nosiče záznamů nahrané i nenahrané; (16) tiskoviny, časopisy, knihy, periodické i neperiodické publikace, uživatelské příručky, databázové produkty v papírové formě; (35) zprostředkovatelská činnost v obchodní oblasti s aplikacemi výpočetní techniky, zprostředkovatelská činnost v oblasti obchodu, automatizované zpracování dat, činnost organizačních a ekonomických poradců, reklamní, propagační a inzertní činnost, zpracování dat; (37) montáž, instalace, opravy, údržba a servis kancelářské, reprodukční, výpočetní, komunikační a informační techniky, včetně hardwaru, montáž a údržba koncových telekomunikačních zařízení, instalace a servis datových sítí; (38) komunikace spočívající ve výměně, šíření, získávání a poskytování informací a zpráv prostřednictvím telekomunikačních sítí, poskytování telekomunikačních služeb, provozování informačních a komunikačních sítí a poskytování obecných informací v rámci informačních a komunikačních sítí; (41) vydavatelská a nakladatelská činnost, školící činnost, zejména v oblasti výpočetní techniky, informatiky, kancelářské a komunikační techniky a informačních technologií; (42) poradenská činnost v oblasti aplikace výpočetní techniky, v oblasti informatiky, kancelářské a komunikační techniky a informačních technologií, navrhování a realizace automatizovaných systémů řízení, programátorská činnost, projekce datových sítí, tvorba a pronájem softwaru, poskytování licencí k softwaru, instalace, opravy, údržba a servis softwaru.

Třídy výrobků a služeb:  
9, 16, 35, 37, 38, 41, 42  
(210) O-355951

(111) **276951**  
(220) 20.04.2005  
(151) 28.11.2005  
(540)

## ADOOR

(592) Slovní  
(730) **ADOOR s.r.o.**, Chlumecká 542, Praha 9 - Kyje, 19800, CZ  
(740) PROPATENT, JUDr. Matěj Sedláček, Pod Pekařkou 107/1, Praha 4, Podolí, 14700  
(511) (35) zprostředkování obchodu, pomoc při řízení obchodní činnosti, obchodní poradenství, výstavní činnost k obchodním a reklamním účelům, služby v obchodní činnosti náležící do této třídy.

Třídy výrobků a služeb:  
35  
(210) O-425476

(111) **276992**  
(220) 25.04.2005  
(151) 28.11.2005  
(540)



(594) Kombinovaná  
(591) Barevná  
(730) **RENARDS, a.s.**, Vídeňská 228/7, Brno, Štýřice, 63900, CZ  
(511) (35) analýza nákladů, marketingové studie, podnikové poradenství, poskytování obchodních nebo podnikatelských informací, systemizace informací do počítačových databází; (36) finanční analýzy, finanční informace, konzultační služby (finanční).

Třídy výrobků a služeb:  
35, 36  
(210) O-425633

(111) **277376**  
(220) 30.03.2005  
(151) 22.12.2005  
(540)



(594) Kombinovaná  
(591) Barevná  
(730) **EUROLIFT CZ s.r.o.**, 5. května 2629, Dvůr Králové nad Labem, 54401, CZ  
(740) PROPATENT, JUDr. Matěj Sedláček, Pod Pekařkou 107/1, Praha 4, Podolí, 14700  
(511) (12) vozidla, dopravní prostředky pozemní, vozíky zejména vysokozdvizné vozíky a nízkozdvižné vozíky, manipulační technika spadající do této tř.; (35) zprostředkování prodeje výše uvedených výrobků ve tř. 12; (37) opravy, servis a instalační služby výše uvedených výrobků ve tř. 12,

pronájem manipulační techniky ve stavebnictví; (39) pronájem vozidel, dopravních pozemních prostředků, vozíků zejména vysokozdvizných a nízkozdvižných vozíků a manipulační techniky spadající do tř. 12.

Třídy výrobků a služeb:  
12, 35, 37, 39  
(210) O-424682

(111) **277415**  
(220) 11.04.2005  
(151) 22.12.2005  
(540)



(594) Kombinovaná  
(730) **Drachovský Jiří Ing.**, Havlíčkova 971/16, Plzeň, Jižní Předměstí, 30100, CZ  
(740) PROPATENT, JUDr. Matěj Sedláček, Pod Pekařkou 107/1, Praha 4, Podolí, 14700  
(511) (35) reklamní, inzertní, propagační a marketingová činnost, on-line inzertní činnost, vydávání a rozšiřování reklamních materiálů a textů na všech dostupných nosičích, vydávání reklamních brožur a katalogů, umístění reklamních označení na zboží, venkovní reklama na billboardech, reklamní inzercie v tisku, v rozhlasových a televizních spotech, v síti Internet, aktualizování reklamních materiálů, vyhledávání obchodních informací, poskytování produktů reklamního charakteru, organizování a pořádání výstav a prezentací pro komerční účely, organizování spotřebitelských soutěží a anket; (36) pronájem nemovitostí, správa nemovitostí, oceňování a odhady nemovitostí, jednatelství, zejména ve vztahu k nemovitostem, realitní kancelář, odborné poradenství týkající se nemovitostí, zejména jejich pronájmu, správy, oceňování a odhadů a obchodu s nimi, investorská činnost, poradenská činnost v oblasti investic; (37) poradenská služba a technické konzultace v oblasti stavebnictví, stavebnictví; (42) plánování výstavby, projektování, poradenská služba v oblasti projektování.

Třídy výrobků a služeb:  
35, 36, 37, 42  
(210) O-425145

(111) **277920**  
(220) 11.06.2004  
(151) 23.01.2006  
(540)

## GAVLAS

(592) Slovní  
(730) **Gavlas Ivo Ing.**, Na pískách 945/132, Praha 6, Dejvice, 16000, CZ  
(740) JUDr. Aleš Zábřeh, advokát, Na Beránce 57/2, Praha 6, Dejvice, 16000  
(511) (35) provádění veřejných dražeb, činnost organizačních a ekonomických poradců, zprostředkovatelská činnost v oblasti obchodu; (36) činnost realitní kanceláře, nákup a prodej nemovitostí, oceňování nemovitostí a podniků, konzultační a poradenská činnost v oblasti nemovitostí; (39) pronájem automobilů a motocyklů.

Třídy výrobků a služeb:  
35, 36, 39  
(210) O-347405

(111) **277922**  
(220) 30.06.2004  
(151) 23.01.2006  
(540)

**European  
Auto Sales**

(594) Kombinovaná  
(730) **AURES Holdings a.s.**, Dopraváků 874/15, Praha 8, Čimice, 18400, CZ  
(511) (9) nabíjecí agregáty pro elektrické baterie, zvuková poplašná zařízení, antény, autorádia, brýle, pouzdra na brýle, přístroje na zaznamenávání času, dálkové ovladače, magnetické, kompaktní a optické nosiče dat nahrané i nenahrané, hasicí přístroje, jističe, pojistky, tlakoměry, ochranné přilby, ochranné oděvy, ochranné rukavice, ochranné plachty, audio a video přijímače, reproduktory, spínače, elektrické zámky, zapalovače cigaret do automobilu; (12) automobilové řetězy, automobilové bezpečnostní sedačky pro děti, čalounění a potahy vozidel, houkačky pro vozidla, zavazadlové nosiče pro vozidla, nosiče jízdních kol a lyží, pneumatiky, poplašné zabezpečovací zařízení pro vozidla, autodoplňky spadající do této třídy, dopravní prostředky, použité automobily; (35) autobazar, zprostředkovávání obchodu s novými i ojetými vozidly, pomoc při řízení obchodní činnosti, marketing, služby v oblasti telefonních vzkazů a dotazů pro nepřítomné, účetnictví, činnost účetních poradců; (36) zprostředkovávání leasingových smluv, zejména na dopravní prostředky, finanční služby včetně leasingu, směnárenské služby, zastavárna, zprostředkovatelská činnost výše uvedených služeb, uzavírání pojistek; (37) opravy, údržba, seřizování a mytí dopravních prostředků, demontáž motorových vozidel, demontáž autopříslušenství, zprostředkovatelská činnost výše uvedených služeb; (39) pronájem vozidel, pronájem parkovacích ploch; (40) montáž motorových vozidel, montáž autopříslušenství.

Třídy výrobků a služeb:  
9, 12, 35, 36, 37, 39, 40

(210) O-355861

(111) **278559**  
(220) 12.04.2005  
(151) 23.02.2006  
(540)



(594) Kombinovaná  
(730) **Kratochvíl Michal**, Nádražní 56/106, Praha 5, Smíchov, 15000, CZ  
(740) **HARBER IP s.r.o.**, Dukelských hrdinů 567/52, Praha 7, Holešovice, 17000  
(511) (29) maso, drůbež, ryby, zvěřina, masné výrobky a uzeniny všeho druhu, konzervy a konzervovaná hotová jídla spadající do této třídy, mražené potraviny spadající do této třídy, jedlé oleje a tuky, sádlo, loje; (32) pivo a nealkoholické nápoje všeho druhu; (33) alkoholické nápoje; (43) jídelna.

Třídy výrobků a služeb:  
29, 32, 33, 42

(210) O-425197

(111) **280957**  
(220) 04.02.2005  
(151) 24.05.2006  
(540)

**FLOPP**

(592) Slovní  
(730) **Finěk Lukáš**, Květnová 570/50, Praha 8, 18200, CZ  
(511) (9) oděvy ochranné proti úrazům, oděvy azbestové protipožární, rukavice pracovní, rukavice elektricky izolované, respirátory, svářečské masky a přilby, dýchací přístroje a filtry k dýchacím maskám, dýchací masky, záchranné pásy a popruhy, skla do bezpečnostních brýlí, ochranné čepice a štítky proti oslnění, brýle ochranné a bezpečnostní, přilby ochranné; (35) zprostředkování v oblasti obchodu, propagační, reklamní a inzertní činnost.

Třídy výrobků a služeb:  
9, 35

(210) O-423061

(111) **280992**  
(220) 04.05.2005  
(151) 24.05.2006  
(540)

**bapon**

(594) Slovní grafická  
(730) **BAPON - ŠTEPON, s.r.o.**, Stodolní 510, Počátky, 39464, CZ  
(511) (25) ponožky, podkolenky, punčochy, punčochové kalhoty, čelenky, potní pásy, oděvy.

Třídy výrobků a služeb:  
25

(210) O-425991

(111) **282223**  
(220) 04.01.2005  
(151) 24.07.2006  
(540)



(594) Kombinovaná  
(730) **HOTEL AMBASSADOR ZLATÁ HUSA spol. s r.o.**, Václavské náměstí 840/5, Praha 1, Nové Město, 11000, CZ  
(740) **JUDr. Václav Chum**, advokát, Na strži 2102/61a, Praha 4, Krč, 14000  
(511) (8) nože, vidličky a lžice; (14) mince; (16) plakáty, tiskopisy, vstupenky, šatní lístky, jídelní, nápojové lístky včetně obalů, mapy, pohlednice, fotografie, grafická díla, grafické reprodukce a jiná vyobrazení, figurky a jiná dekorativní předměty z papírové hmoty, úložné krabice papírové, papírové utěrky, ubrousky, ubrusy, ručníky, kapesníky, záclony, záclonky a banketní sukně, toaletní papír, svačtinové sáčky, papírové obaly všeho druhu včetně obalů na nápoje a potraviny, psací a kancelářské potřeby, pouzdra na psací potřeby, držáky a stojánky na psací potřeby, stojánky na fotografie, různé stojánky na kancelářské potřeby, sešity, diáře, poznámkové bloky, zápisníky, diáře, kalendáře, dopisní papír, dopisní obálky, zakládací mapy, kancelářský papír všeho druhu, obaly na knihy, sešity, pořadače, papírové praporky a vlaječky, samolepky, sáčky všeho druhu jako obaly z papíru a umělých hmot v jiné třídě nezařazené; (21) kelímky na nápoje (včetně



papírových), podnosy pro rychlé občerstvení, podnosy papírové, drobné nářadí a přenosné nádoby pro domácnost a kuchyni, stolní náčiní (nikoliv z drahých kovů), stolky servírovací, kuchyňské a servírovací nádoby kovové, porcelánové, keramické, skleněné a z plastů, jídelní a nápojové servisy i jednotlivé výrobky určené k těmto účelům porcelánové, keramické, skleněné, popřípadě kovové obsažené v této třídě, včetně lázeňských pohárků a kelímků, jiné užité a dekorativní výrobky ze skla, keramiky, porcelánu a kovů (nikoliv drahých), jako vázy, dózy, svícny a drobné upomínkové předměty v jiné třídě neobsažené, flakóny, toaletní potřeby, jako například hřebeny, kartáče, kartáčky, holicí štětky, houby na mytí apod., pudřenky, pouzdra na mýdlo a toaletní potřeby, stojany na toaletní potřeby, toaletní kufříky a jiné obaly na toaletní potřeby, košíky a koše na potraviny, koše odpadní, kartáče na obuv a oděvy, ramínka; (24) stolní prostírání, tj. ubrusy, naprony, ubrousky, banketní sukně, ložní prádlo a příkrývky, lůžkové přehozy, ručníky, osušky, předložky, mycí rukavice a jiné koupelové textilie (nikoliv oblečení), ubrousky, utěrky, prachovky, kapesníky, pokrývky cestovní, záclony, záclonky, závěsové a potahové tkaniny, prapory, praporec, praporky, rolety, žaluzie a závěsy textilní nebo plastové, tapety textilní; (25) oděvy včetně oděvů pracovních, sportovních, koupacích a stejnokrojů, pokrývky hlavy, rukavice, šály, šátky a jiné oděvní a módní doplňky, obuv; (35) reklamní, propagační a inzertní činnost, pořádání komerčních výstav a jiných přehlídek zboží a služeb komerčního charakteru, šíření informačních a reklamních materiálů, propagace služeb, zprostředkování obchodu, zprostředkovatelská činnost v oblasti obchodu; (36) směnárenské služby, finanční služby spojené s cestovními šeky a cizími měnami, prodej mincí včetně upomínkových a pamětních mincí, služby spojené s placením šeky, s převodem peněz, finanční služby; (41) provozování sauny, služby tlumočnické a překladatelské; (42) pronájem a půjčování výpočetní techniky a počítačového software; (44) provozování salónů krásy, odborné služby kadeřnické, kosmetické, manikérské, pedikérské, pedikérské a masérské, provozování lázeňského sanatoria, tj. poskytování služeb lázeňských, léčebných a rehabilitačních, rovněž s využitím přírodních minerálních vod, kyslíčků, solí a výrobků z nich, fyziatrie, balneologie a léčebná rehabilitace, poradenství v oblasti zdravotnictví, ošetřovatelská, diagnostická, preventivní a léčebná komplexní péče lázeňská ústavní i ambulanti.

Třídy výrobků a služeb:

8, 14, 16, 21, 24, 25, 35, 36, 41, 42, 44

(210) O-421976

(111) **282224**

(220) 04.01.2005

(151) 24.07.2006

(540)

AMBASSADOR GROUP



(594) Kombinovaná

(591) Barevná

(730) **HOTEL AMBASSADOR ZLATÁ HUSA spol. s r.o.**, Václavské náměstí 840/5, Praha 1, Nové Město, 11000, CZ

(740) JUDr. Václav Chum, advokát, Na strži 2102/61a, Praha 4, Krč, 14000

(511) (8) nože, vidličky a lžice; (14) mince; (16) plakáty, letáky, tiskopisy, vstupenky, šatní lístky, jídelní, nápojové a nabídkové lístky včetně obalů, fotografie, grafická díla, grafické reprodukce a jiná vyobrazení, figurky a jiné dekorativní předměty z papírové hmoty, úložné krabice papírové, papírové utěrky, ubrousky, ubrusy, ručníky, kapesníky, záclony, záclonky a banketní sukně, toaletní papír, svačिनové sáčky, papírové obaly všeho druhu včetně obalů na nápoje a potraviny, psací a kancelářské potřeby, pouzdra na psací potřeby, držáky a stojánky na psací potřeby, stojánky na fotografie, různé stojánky na kancelářské potřeby, sešity, diáře, poznámkové bloky, zápisníky, diáře, kalendáře, dopisní papír, dopisní obálky, kancelářský papír všeho druhu, obaly na knihy, sešity, pořadače, papírové praporky a vlaječky, samolepky, sáčky všeho druhu jako obaly z papíru a umělých hmot v jiné třídě nezařazené; (21) drobné nářadí pro domácnost a kuchyni, kuchyňské a servírovací nádoby z plastů, jídelní a nápojové servisy i jednotlivé výrobky určené k těmto účelům kovové obsažené v této třídě, jiné užité a dekorativní výrobky z kovů (nikoliv drahých), jako vázy, dózy, svícny, toaletní potřeby, jako například hřebeny, kartáče, kartáčky, holicí štětky, houby na mytí apod., pudřenky, pouzdra na mýdlo a toaletní potřeby, stojany na toaletní potřeby, toaletní kufříky a jiné obaly na toaletní potřeby,

košíky a koše na potraviny, koše odpadní, kartáče na obuv a oděvy, ramínka; (24) stolní prostírání, tj. ubrusy, naprony, ubrousky, banketní sukně, ložní prádlo a příkrývky, lůžkové přehozy, ručníky, osušky, předložky, mycí rukavice a jiné koupelové textilie (nikoliv oblečení), ubrousky, utěrky, prachovky, kapesníky, pokrývky cestovní, záclony, záclonky, závěsové a potahové tkaniny, prapory, praporec, praporky, rolety, žaluzie a závěsy textilní nebo plastové, tapety textilní; (25) oděvy včetně oděvů pracovních, sportovních, koupacích a stejnokrojů, pokrývky hlavy, rukavice, šály, šátky a jiné oděvní a módní doplňky; (35) reklamní, propagační a inzertní činnost, pořádání komerčních výstav a jiných přehlídek zboží a služeb komerčního charakteru, šíření informačních a reklamních materiálů, propagace služeb, zprostředkování obchodu, zprostředkovatelská činnost v oblasti obchodu; (36) směnárenské služby, finanční služby spojené s cestovními šeky a cizími měnami, prodej mincí včetně upomínkových a pamětních mincí, služby spojené s placením šeky, s převodem peněz, finanční služby; (39) doprovázení turistů; (41) provozování sauny, služby tlumočnické a překladatelské; (42) pronájem a půjčování výpočetní techniky a počítačového software; (43) služby spojené s ubytováním a stravováním, hostinská činnost, pronájem apartmánů, sálů, salónků a jiných nebytových prostor; (44) provozování salónů krásy, odborné služby kadeřnické, kosmetické, manikérské, pedikérské a masérské, provozování lázeňského sanatoria, tj. poskytování služeb lázeňských, léčebných a rehabilitačních, rovněž s využitím přírodních minerálních vod, kyslíčků, solí a výrobků z nich, fyziatrie, balneologie a léčebná rehabilitace, poradenství v oblasti zdravotnictví, ošetřovatelská, diagnostická, preventivní a léčebná komplexní péče lázeňská ústavní i ambulanti.

Třídy výrobků a služeb:

8, 14, 16, 21, 24, 25, 35, 36, 39, 41, 42, 43, 44

(210) O-421977

(111) **286730**

(220) 08.06.2005

(151) 08.01.2007

(540)

## Leonardo da Vinci

(592) Slovní

(730) **Peter Herres Wein - und Sektkellerei GmbH, Trier**, Rudolf-Diesel-Str. 7-9, Trier, 54292, DE

(740) Rott, Růžička & Guttman a spol., Výskočilova 1566, Praha 4, Michle, 14000

(511) (33) šumivá vína, pološumivá vína, šumivé kokteily s obsahem alkoholu až do 10,5% obj.

Třídy výrobků a služeb:

33

(210) O-427173

(111) **290594**

(220) 19.04.2005

(151) 04.06.2007

(540)



(594) Kombinovaná

(730) **LANEX a.s.**, Hlučinská 96/1, Bolatice, 74723, CZ

(740) Ing. Pavel Nádvořník s.r.o., Klínová 620/1, Ostrava, Hulváky, 70900

(511) (22) provazy, lana, struny, šňůry, provazy z textilních vláken surových nebo umělých, z papíru nebo plastické hmoty, lana, s výjimkou kovových, lana bezpečnostní (zajišťovací), lana horolezecká, lana dynamická, lana lodní svinovací, lana vlečná pro automobily, lana žíněná a vláknitá, lana statická, speleologická a pracovní, motouzy, šňůry, pásky balicí nebo lemovací, s výjimkou kovových, pásky, s výjimkou kovových na uzavírání, sítě, stany, plachty na maskování, plachty lodní, plachty vozové, plachty větrné dehtované, plachty pro plachtění na lyžích, plachtovina nepromokavá dehtová, pletené provazy na zhotovování bičů, popruhy konopné, popruhy na manipulování

s nákladem, s výjimkou kovových, popruhy (nekovové) na manipulaci s břemeny, provazové žebříky, pytle na poštu, pytle na přepravu a uskladnění volně loženého (sypaného) zboží, pytle pro praní pleteného zboží, pytlíky textilní na balení, vlákna textilní, dřevěné hobliny, piliny, sisal, sítě houpačí, visutá lůžka, sítě na maskování, sítky, síťovina, těsnicí nebo vycpávkové materiály, s výjimkou gumových a plastových, dřevitá vlna, rolety ze syntetických materiálů; (28) hry, hry společenské, hry stolní, hračky, veškeré potřeby pro gymnastiku a sport, které nejsou uvedeny v jiných třídách, nářadí pro sporty a různé hry, rybářské potřeby, horolezecká výstroj, houpačky, posilovací stroje, sítě (sportovní potřeby), tenisové sítě, zařízení pro kulturistiku, zařízení gymnastické, zdvihací pásy na závaží (sportovní nářadí), výstroje na malé plachetnice, výplety raket, vycpávky ochranné jako části sportovní výstroje, vázání na lyže, trenažéry, šňůry na surfovací prkna, surfování prkna a pytle na lyže, chrániče kolen - nákolníky (sportovní potřeby), chrániče na holeně (sportovní potřeby), chrániče na lokty (jako sportovní potřeby), cvičné pytle, činky.

Třídy výrobků a služeb:

22, 28

(210) O-425439

(111) **341616**

(220) 20.02.2014

(151) 29.10.2014

(540)



(594) Kombinovaná

(730) **Spolek pro zachování tradic a rozvoj, z.s.**, V uličkách 146, Hrušky, 69156, CZ

(740) INPARTNERS GROUP, Ing. Leopold Dadej, patentový zástupce, Na Valtické 339/6, Břeclav, Charvátská Nová Ves, 69141

(511) (16) papír, lepenka a výrobky z těchto materiálů, které nejsou zařazeny do jiných tříd, tiskoviny, reklamní a propagační materiály papírové, etikety, obaly patřící do této třídy, fólie na balení z plastických hmot, zejména obaly na lahve lepenkové a papírové, brožury, periodika, kalendáře, knihy, fotografie, mapy, pohlednice, kancelářské potřeby zařazené v této třídě, školní potřeby zařazené v této třídě; (29) maso, ryby, drůbež a zvěřina, masové výtažky, nasolené potraviny, bujóny, konzervy masové, uzeniny, klobásy, salámy, párky, slanina, paštiky, konzervy rybí, korýši, měkkýši, mušle neživé, raci, krevety, kaviár, langusty, zavařované, mražené, sušené a vařené ovoce a zelenina, ovocné rosoly, kandované ovoce, nakládaná zelenina, želé, džemy, marmeláda, vejce, sušená vejce, mléko a mléčné výrobky, mléčné nápoje, kefir, oleje a tuky jedlé, bramborové lupínky, byliny konzervované, houby konzervované, kyselé zelí, lanýže v rámci této třídy, saláty v rámci této třídy; (30) káva, čaj, kakao, cukr, rýže, tapioka, ságo, kávové náhražky, mouka a přípravky z obilnin, chléb, pečivo, jemné pečivo, bramborová moučka, krupice, cukrovinky, zmrzlina, med, koření, aromatické přípravky do potravin, čokoládové nápoje, droždí, glukóza pro výživu, hořčice, chuťové přísady, kakaové nápoje, kávové nápoje, kroupy, kuchařská sůl, kukuřice mletá, kukuřice pražená, kukuřičné vločky, kypřicí prášek, lepek, majonéza, muškátové ořechy, ocet, omáčka sojová, vločky, polévky, pudinky, škrob, tapioka, těsta, těstoviny; (31) výrobky zemědělské, zahradnické, lesní a zmi neuvedené v jiných třídách, živá zvířata, ryby živé, čerstvé ovoce a čerstvá zelenina, osivo, sadby, sazenice, semena rostlin, rostliny a přírodní květiny, krmivo pro zvířata, slad, bylinky čerstvé polévkové jako koření, cibule čerstvá, cibule květinové, citrusové ovoce, houby čerstvé, chovatelské produkty v rámci této třídy, pěstitelské produkty v rámci této třídy, květiny sušené na ozdobu, vánoční stromky, réva vinná, čerstvé hrozny, seno, krmné směsi, sépiové kosti pro ptáky; (32) piva, minerální vody, šumivé nápoje a jiné nápoje nealkoholické, nápoje a šťávy ovocné, sirupy, příchutě a jiné přípravky k zhotovování nápojů, aperitivy nealkoholické, citrónády, hroznový mošt (nekvašený), výtažky z chmele (ne pro farmaceutické účely), koktejly nealkoholické, přípravky na výrobu likérů, mošty (nekvašené), nápoje iontové, nealkoholické výtažky z ovoce; (33) vína, šumivá vína, sekty, alkoholické nápoje s výjimkou piva, alkoholové esence, alkoholové extrakty, aperitivy, brandy, destilované nápoje, likéry a pálenky, gin, mošty s alkoholem, koktejly spadající do této

třídy, lihoviny, medovina, rum, saké, víno, vodka, whisky; (35) pomoc při provozování obchodů a obchodních činností, pomoc při provozu a řízení obchodního podniku, obchodní nebo podnikatelské poradenství, marketingové studie, obchodní administrativa, pronájem kancelářských strojů a zařízení, hospodářské prognózy, informace obchodní a podnikatelské, propagační činnost, reklama, kancelářské práce, shromažďování a prezentace zboží třetích osob a zprostředkování možnosti nákupu zboží spotřebiteli v prostorech obchodního centra, organizování výstav (komerčních nebo reklamních), vydávání a zveřejňování reklamních textů, rozšiřování reklamních materiálů zákazníkům.

Třídy výrobků a služeb:

16, 29, 30, 31, 32, 33, 35

(210) O-511495

(111) **341935**

(220) 21.05.2014

(151) 12.11.2014

(540)



(594) Kombinovaná

(591) Barevná

(730) **STOCK Plzeň-Božkov s.r.o.**, Palírenská 641/2, Plzeň, Božkov, 32600, CZ

(740) ZIVKO MIJATOVIC & PARTNERS s.r.o., Jugoslávských partyzánů 639/26, Praha 6, Bubeneč, 16000

(511) (32) piva, minerální vody, šumivé nápoje, nealkoholické nápoje, šťávy ovocné, sirupy a jiné přípravky k zhotovování nápojů; (33) alkoholické nápoje (s výjimkou pív); (35) propagační činnost, reklama, marketing, pomoc při řízení obchodní činnosti, obchodní a podnikatelské informace, poradenství v obchodní činnosti, průzkum trhu, předvádění zboží, rady pro spotřebitele, zasílání reklamních materiálů zákazníkům, obchodní zastoupení tuzemských a zahraničních firem, obchodní a podnikatelský informační servis, obchodní poradenské a konzultační služby.

Třídy výrobků a služeb:

32, 33, 35

(210) O-513734

(111) **341937**

(220) 29.05.2014

(151) 12.11.2014

(540)



(594) Kombinovaná

(591) Barevná

(730) **STOCK Plzeň-Božkov s.r.o.**, Palírenská 641/2, Plzeň, Božkov, 32600, CZ

(740) ZIVKO MIJATOVIC & PARTNERS s.r.o., Jugoslávských partyzánů 639/26, Praha 6, Bubeneč, 16000

(511) (32) piva, minerální vody, šumivé nápoje, nealkoholické nápoje, šťávy ovocné, sirupy a jiné přípravky k zhotovování nápojů; (33) alkoholické nápoje (s výjimkou pív); (35) propagační činnost, reklama, marketing,

pomoc při řízení obchodní činnosti, obchodní a podnikatelské informace, poradenství v obchodní činnosti, průzkum trhu, předvádění zboží, rady pro spotřebitele, zaslání reklamních materiálů zákazníkům, obchodní zastoupení tuzemských a zahraničních firem, obchodní a podnikatelský informační servis, obchodní poradenské a konzultační služby.

Třídy výrobků a služeb:  
32, 33, 35

(210) O-513920

(111) **342667**  
(220) 01.07.2014  
(151) 10.12.2014  
(540)

## Vzdělaný Blboun

(592) Slovní  
(730) **NADACE T-SOFT ETERNITY**, Podolská 1486/10, Praha 4, Braník, 14700, CZ  
(511) (9) zvukové nosiče; (16) tištěné publikace; (41) prezentace vizuálního umění nebo literatury veřejnosti pro kulturní a vzdělávací účely.

Třídy výrobků a služeb:  
9, 16, 41

(210) O-514663

(111) **342872**  
(220) 16.05.2014  
(151) 17.12.2014  
(540)



(594) Kombinovaná  
(591) Barevná  
(730) **M KONZULT s.r.o.**, Nad statkem 177, Praha 4, Újezd u Průhonic, 14900, CZ  
(740) Jiří Švejnoha, Mgr. Jiří Švejnoha DIS., Korunní 2569/108a, Praha 10, 10100  
(511) (9) elektronické periodické i neperiodické publikace, instruktážní materiály a příručky; (16) periodické i neperiodické publikace, instruktážní materiály a příručky; (39) doprava; (41) školení dopravců, školení řidičů, školení v režimu ADR a RID, školení v oblasti přepravy nebezpečných věcí silniční a železniční přepravou, vydavatelství odborné literatury, publikační činnost v oblasti silniční dopravy; (42) znalecké posudky v oblasti silniční dopravy a v oblasti silniční a železniční přepravy nebezpečných věcí..

Třídy výrobků a služeb:  
9, 16, 39, 41, 42

(210) O-513575

(111) **342912**  
(220) 14.07.2014  
(151) 17.12.2014  
(540)



(594) Kombinovaná  
(730) **REALITY BROKERS s.r.o.**, Lyžbice 138, Trinec, 73961, CZ  
(511) (35) dodavatelské služby pro třetí osoby (nákup výrobků a služeb pro jiné

podniky), obchodní reklama, vydávání reklamních nebo náborových, propagačních a inzertních textů; (36) burzovní makléřství, finanční poradenství, kanceláře realitní, správa a pronájem nemovitostí, zprostředkování nemovitostí, obchodování s nemovitostmi; (41) nakladatelská a vydavatelská činnost.

Třídy výrobků a služeb:  
35, 36, 41

(210) O-515039

(111) **343270**  
(220) 28.08.2014  
(151) 31.12.2014  
(540)

## QUEER BALL

(594) Slovní grafická  
(730) **STUD, z.s.**, Cejl 537/89, Brno, Zábřovice, 60200, CZ  
(511) (41) diskotéky (služby), divadelní představení, filmové projekce, hudební produkce, výchovně-zábavné klubové služby, organizace módních přehlídek pro zábavu, organizace a pořádání koncertů, organizování kulturních nebo vzdělávacích výstav, organizování plesů, organizování vzdělávacích nebo zábavných soutěží, organizování sportovních soutěží, plánování a organizování večírků, předprodej vstupenek, zábava (služby), organizování živých vystoupení.

Třídy výrobků a služeb:  
41

(210) O-514960

(111) **343272**  
(220) 16.07.2014  
(151) 31.12.2014  
(540)

## Sklep Práce

(594) Slovní grafická  
(730) **Vinné sklepy Lechovice, spol. s r.o.**, č. p. 60, Lechovice, 67163, CZ  
(740) Dobroslav Musil a partneři s.r.o., Zábřovická 917/11b, Brno, Zábřovice, 61500  
(511) (33) vína všeho druhu; (35) propagační činnost, reklama; (44) zemědělské, zahradnické a lesnické služby.

Třídy výrobků a služeb:  
33, 35, 44

(210) O-515065

(111) **343451**  
(220) 16.06.2014  
(151) 07.01.2015  
(540)



(594) Kombinovaná  
(591) Barevná  
(730) **Místní akční skupina Valašsko - Horní Vsacko, z.s.,** č. p. 74, Hovězí, 75601, CZ  
(511) (9) optické disky, kompaktní disky, elektronické publikace; (16) brožury, fotografie, kalendáře, karty, katalogy, knihy, mapy, mapy (zeměpisné), nálepky, obálky, papír dopisní, pera, plakáty, pohlednice, poutače z papíru nebo z lepenky, prospekty, příručky, psací potřeby, razítka razidla, samolepky, tiskopisy, tabule reklamní z papíru nebo lepenky a jiné propagační a informační materiály a upomínkové předměty spadající do této třídy, záložky do knih; (25) čepice, oděv, pokrývky hlavy, ponožky, potítka, trička; (35) aktualizování reklamních materiálů, marketing, pronájem reklamní doby v komunikačních médiích, zpracování reklamních textů, propagace, rozšiřování reklamních nebo inzertních materiálů, zasílání reklamních a propagačních materiálů, venkovní reklama, pronajímání reklamních prostor všeho druhu a na nosičích všeho druhu, výstavy komerční a reklamní, komunikační média (prezentace regionálních výrobků a služeb v komunikačních médiích pro účely maloobchodu); (38) počítačová komunikace, elektronická pošta; (39) organizování cest po regionu, přeprava turistů; (41) organizování a pořádání vzdělávacích, kulturních, zábavných a sportovních akcí a vystoupení, seminářů, konferencí, přednášek a odborných kurzů se zaměřením na regionální cestovní ruch, informační služby týkající se kulturních, vzdělávacích, zábavných a sportovních akcí a vystoupení, organizování soutěží, pořádání výstav ke vzdělávacím a výchovným účelům; (43) služby poskytované osobami nebo organizacemi, jejichž cílem je příprava jídel a nápojů pro spotřebu, a služby poskytující ubytování a stravování v hotelech, penzionech a jiných zařízeních poskytujících dočasné ubytování.

Třídy výrobků a služeb:  
9, 16, 25, 35, 38, 39, 41, 43

(210) O-514289

(111) **343589**  
(220) 19.06.2014  
(151) 14.01.2015  
(540)

## PROFILAND

(592) Slovní  
(730) **T-SOFT a.s.,** Za Brumlovkou 1559/5, Praha 4, Michle, 14000, CZ  
(511) (9) počítače a počítačový software; (35) propagační činnost a reklama produktů a služeb z oblasti informačních systémů, informačních technologií, krizového řízení, bezpečnosti a finančních služeb, poradenská činnost v oblasti krizového řízení; (36) poradenská činnost v oblasti finančních služeb; (41) vzdělávání v oblasti informačních systémů, informačních technologií, krizového řízení, bezpečnosti a finančních služeb; (42) poradenská činnost v oblasti informačních systémů, informačních technologií a v oboru počítačové bezpečnosti.

Třídy výrobků a služeb:  
9, 35, 36, 41, 42

(210) O-514393

(111) **343590**  
(220) 19.06.2014  
(151) 14.01.2015  
(540)

## KRÁLOVSTVÍ PROFILAND

(592) Slovní  
(730) **T-SOFT a.s.,** Za Brumlovkou 1559/5, Praha 4, Michle, 14000, CZ  
(511) (9) počítače a počítačový software; (35) propagační činnost a reklama produktů a služeb z oblasti informačních systémů, informačních technologií, krizového řízení, bezpečnosti a finančních služeb, poradenská

činnost v oblasti krizového řízení; (36) poradenská činnost v oblasti finančních služeb; (41) vzdělávání v oblasti informačních systémů, informačních technologií, krizového řízení, bezpečnosti a finančních služeb; (42) poradenská činnost v oblasti informačních systémů, informačních technologií a v oboru počítačové bezpečnosti.

Třídy výrobků a služeb:  
9, 35, 36, 41, 42

(210) O-514394

(111) **343591**  
(220) 19.06.2014  
(151) 14.01.2015  
(540)

## PROFILANDUJEME SE

(592) Slovní  
(730) **T-SOFT a.s.,** Za Brumlovkou 1559/5, Praha 4, Michle, 14000, CZ  
(511) (9) počítače a počítačový software; (35) propagační činnost a reklama produktů a služeb z oblasti informačních systémů, informačních technologií, krizového řízení, bezpečnosti a finančních služeb, poradenská činnost v oblasti krizového řízení; (36) poradenská činnost v oblasti finančních služeb; (41) vzdělávání v oblasti informačních systémů, informačních technologií, krizového řízení, bezpečnosti a finančních služeb; (42) poradenská činnost v oblasti informačních systémů, informačních technologií a v oboru počítačové bezpečnosti.

Třídy výrobků a služeb:  
9, 35, 36, 41, 42

(210) O-514395

(111) **344067**  
(220) 18.06.2014  
(151) 04.02.2015  
(540)



(594) Kombinovaná  
(591) Barevná  
(730) **Pražská energetika, a.s.,** Na hroudě 1492/4, Praha 10, Vršovice, 10000, CZ  
(740) Dana Lukajová, patentová zástupkyně, Voršilská 130/10, Praha 1, Nové Město, 11000  
(511) (9) telefony, mobilní telefony, telekomunikační přístroje a zařízení včetně mobilních, přístroje a nástroje vědecké, námořní, geodetické, fotografické, filmové, optické, přístroje pro vážení, měření, signalizaci, kontrolu (inspekci), záchranu a přístroje pro vyučování, přístroje a nástroje pro vedení, přepínání, přeměnu, akumulaci, regulaci nebo řízení elektrického proudu, přístroje pro záznam, převod, reprodukci zvuku nebo obrazu, nosiče dat magnetické, záznamové disky, kompaktní disky, DVD a ostatní digitální záznamové nosiče, ústrojí pro přístroje na mince, pokladny registrační, kalkulačky, zařízení na zpracování dat, počítače, počítačový software, hasicí přístroje; (35) propagační činnost, reklama, pomoc při řízení obchodní činnosti, obchodní administrativa, kancelářské práce, obchodní služby a informace pro spotřebitele, maloobchodní nebo velkoobchodní prodej výrobků z oblasti telekomunikací; (38) spoje (komunikace), mobilní telekomunikační služby, telefonní a mobilní telefonní služby, poskytování a pronájem telekomunikačních zařízení a vybavení, počítačová komunikace a přístup k internetu, služby rozhlasového a televizního vysílání; (42) vědecké a technologické služby a související výzkum a projektování, analytické a výzkumné služby v průmyslu, navrhování a vývoj počítačového hardwaru a softwaru, služby v oblasti informačních technologií.

Třídy výrobků a služeb:  
9, 35, 38, 42

(210) O-514369

(111) **344083**  
(220) 23.07.2014  
(151) 04.02.2015  
(540)



(594) Kombinovaná  
(730) **TRUE PILATES PRAGUE s.r.o.**, Purkyňova 74/2, Praha 1, Nové Město, 11000, CZ  
(740) Dana Lukajová, patentová zástupkyně, Voršílská 130/10, Praha 1, Nové Město, 11000  
(511) (35) propagační činnost, reklama, pomoc při řízení obchodní činnosti, obchodní administrativa, kancelářské práce, maloobchodní a velkoobchodní prodej výrobků jako jsou oděvy, obuv, sportovní a gymnastické potřeby a nářadí, rehabilitační pomůcky, tiskoviny, periodika, knihy, nahrané nosiče záznamů, audiovizuální díla, potraviny, doplňky stravy, léčivé přípravky, nápoje, kosmetika a reklamní předměty; (41) výchova, vzdělávání, zábava, sportovní a kulturní aktivity, nakladatelské a vydavatelské služby, služby v oblasti fitness center a posilování, provozování fitness center a posiloven, služby zdravotního a kondičního cvičení, koučink, vzdělávání, zprostředkování informací a poradenství ve sportu a fitness, cvičební programy (příprava a organizování); (44) lékařské služby, služby zdravotní péče, péče o hygienu a krásu osob a zvířat, sportovní terapie, ergoterapie, fyzioterapie, rehabilitace, reflexologie, masáže, lázeňské služby, poradenství týkající se zdraví a pohybových aktivit, tělesná terapie.  
Třídy výrobků a služeb:  
35, 41, 44  
(210) O-515207

(111) **344343**  
(220) 01.08.2014  
(151) 18.02.2015  
(540)

## České moře

(592) Slovní  
(730) **PH Rozvojová, a.s.**, Štěpánská 2071/37, Praha 1, Nové Město, 11000, CZ  
(740) Ing. Miroslav Karas, patentový zástupce, Strakonická 352, Příbram, Příbram V-Zdaboř, 26101  
(511) (35) propagační činnost, obchodní informační služby z oblasti aktivní turistiky, cestovního ruchu a zábavy u vody, reklama, pomoc při řízení obchodní činnosti, zejména s uvedenými službami; (41) informace o možnostech rekreace, sportovního využití, zábavy a rozptýlení, zejména u vodních toků a ploch v blízkém i širokém okolí.  
Třídy výrobků a služeb:  
35, 41  
(210) O-515448

(111) **344355**  
(220) 26.08.2014  
(151) 18.02.2015  
(540)

## Biflík

(592) Slovní  
(730) **T-SOFT a.s.**, Za Brumlovkou 1559/5, Praha 4, Michle, 14000, CZ  
(511) (9) počítačový software, softwarová aplikace, která zahrnuje záznam, přepis, vypracování, kompilace (shromáždění dokumentů), přenášení nebo systematizaci písemných sdělení a záznamů, softwarová aplikace určená ke vzdělávání osob.  
Třídy výrobků a služeb:  
9  
(210) O-515951

(111) **344418**  
(220) 12.03.2014  
(151) 25.02.2015  
(540)

## bileto

(594) Slovní grafická  
(730) **BTO software technologies s.r.o.**, Revoluční 762/13, Praha 1, Staré Město, 11000, CZ  
(511) (16) jízdenky, vstupenky, letenky, lístky, tikety, kupóny, certifikáty a etikety vyrobené (zpracované) pomocí výpočetní techniky, etikety, tiskoviny, formuláře, brožury, manuály, referenční, uživatelské a jiné příručky, návody k použití, ostatní dokumentace pro programy a software; (36) finanční služby, činnosti související s pojišťovací a zajišťovací činností vše zařazené do této třídy, úvěrové služby, poskytování úvěrů, půjček, peněžní služby, bankovní služby, platební služby, služby financování, finanční informace, peněžní transakce, splátky půjček, finanční sponzorování, půjčky (financování), poradenská činnost v uvedených oblastech; (39) služby poskytované v souvislosti se všemi druhy dopravy, informace o cestování, jízdních tarifech, řádech a způsobech dopravy, zprostředkování dopravních služeb, dopravní služby, služby cestovního ruchu, služby autopůjčoven, služby zajišťování dopravy během dovolené, pronájem vozidel, pronájem osobních automobilů, obchodních a průmyslových vozidel, pronájem automobilů, jízdních kol, motocyklů, služby zajišťování cestování, cestovní rezervační služby, elektronické informační služby týkající se dopravy, služby v oblasti rezervace a prodeje vstupenek, zajišťování a (nebo) rezervace dovolených, cest, zájezdů, plaveb a pronájem vozidel, včetně zajišťování a (nebo) rezervace dovolených, cest, zájezdů, plaveb a pronájem vozidel prostřednictvím Internetu, zajišťování a (nebo) rezervace míst pro cestování, místenek a letenek včetně zajišťování a (nebo) rezervace míst pro cestování, místenek a letenek prostřednictvím Internetu, služby cestovních kanceláří spadající do této třídy, včetně služeb cestovních kanceláří poskytovaných prostřednictvím Internetu, všechny výše uvedené služby poskytované mimo jiné prostřednictvím elektronických prostředků, včetně Internetu, konzultace, poradenství a informační služby týkající se všech výše uvedených služeb, poskytování on-line informací v oblasti cestování a motorismu, konzultace, poradenství a informační služby týkající se všech výše uvedených služeb; (41) činnost v oblasti výstav, kongresů, konferencí, jakož i ostatních kulturních, sportovních, vzdělávacích a uměleckých akcí, předprodej (prodej) vstupenek na divadelní, filmová, hudební a jiná umělecká představení, předprodej (prodej) vstupenek na výstavy, prohlídky (muzea), koncerty, výstavy, divadla, kina, párty, festivaly, kongresy, konference a ostatní sportovní, vzdělávací a umělecké akce, zprostředkování prodeje vstupenek na divadelní, hudební a jiná umělecká představení, zprostředkování prodeje vstupenek na prohlídky (muzea), koncerty, výstavy, divadla, kina, párty, festivaly, kongresy, konference a ostatní kulturní, sportovní, vzdělávací a umělecké akce, výchovná a zábavní činnost, vydavatelství a nakladatelství, školicí činnost, pořádání kurzů, jazykových pobytů, zprostředkování jazykových pobytů v zahraničí; (43) služby spojené s ubytováním, informace o ubytování, o lokalitě a kvalitě ubytování, zprostředkování ubytování, hotelové rezervace, rezervace rekreačních zařízení, poskytování informací vztahujících se k hotelům, hostelům a rekreačním zařízením, hodnocení hotelového ubytování, poradenské a konzultační služby vztahující se ke všem výše uvedeným službám, včetně poskytování všech výše uvedených služeb on-line.  
Třídy výrobků a služeb:  
16, 36, 39, 41, 43  
(210) O-512052

(111) **344533**  
(220) 19.06.2014  
(151) 04.03.2015  
(540)



(594) Kombinovaná  
(591) Barevná  
(730) **RESPILON Czech s.r.o.**, Nové sady 988/2, Brno, Staré Brno, 60200, CZ  
(740) Mgr. Marek Hylena, advokát, Staré náměstí 15, Česká Třebová, 56002  
(511) (10) lékařské a zdravotnické potřeby a pomůcky zařazené ve třídě 10, zejména oděvy, roušky, rukavice, prostěradla, přikrývky; (24) filtrační textilie proti smogu, virům, prachu, pylovým částicím, nepropouštějící dešťovou vodu a omezující intenzitu slunečního záření; (35) maloobchodní a velkoobchodní služby i prostřednictvím Internetu s výrobky tříd 10 a 24.  
Třídy výrobků a služeb:  
10, 24, 35  
(210) O-514403

(111) **344575**  
(220) 04.09.2014  
(151) 04.03.2015  
(540)

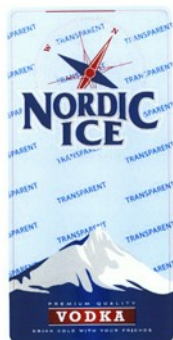

(594) Kombinovaná  
(591) Barevná  
(730) **STOCK Plzeň-Božkov s.r.o.**, Palirenská 641/2, Plzeň, Božkov, 32600, CZ  
(740) ZIVKO MIJATOVIC & PARTNERS s.r.o., Jugoslávských partyzánů 639/26, Praha 6, Bubeneč, 16000  
(511) (33) alkoholické nápoje (kromě pív).  
Třídy výrobků a služeb:  
33  
(210) O-516204

(111) **344732**  
(220) 10.10.2014  
(151) 11.03.2015  
(540)



(594) Kombinovaná  
(591) Barevná  
(730) **Divácká Šárka**, Jeseniova 431/17, Praha 3, Žižkov, 13000, CZ  
(740) Kania, Sedlák, Smola, s.r.o., Mendlovo náměstí 907/1a, Brno, Staré Brno, 60300  
(511) (30) cukroví, cukrovinky, bonbóny, čokoláda, čokoládové nápoje, zmrzliny, káva, kávové nápoje, koláče, listové, mandlové a máslové těsto, těsto na koláče, marcipán, med, dorty, sladké pečivo, sušenky, zákusky, medovníky, perníky, oplatky, palačinky, jemné pečivo, příchuť (aroma), aromatické přípravky do potravin, zmrzlinové poháry, ovocné želé; (43) snack bary, bufety, kavárny, dezertové bary a restaurace.  
Třídy výrobků a služeb:  
30, 43  
(210) O-517036

(111) **344830**  
(220) 16.06.2014  
(151) 18.03.2015  
(540)



(594) Kombinovaná  
(591) Barevná  
(730) **Qpharma sp. z. o. o.**, Wichrowa 7F/10, Warszawa, 04-682, PL  
(740) Mgr. Ivan Rámeš, advokát, Na Florenci 2116/15, Praha 1, Nové Město, 11000  
(511) (5) farmaceutické přípravky a produkty, dietetické látky upravené pro lékařské použití, potravinové doplňky podporující léčení; (35) služby související s dovozem farmaceutických přípravků a produktů, dietetických látek pro lékařské použití, potravinových doplňků podporujících léčení, lékařských přístrojů, služby související s provozováním maloobchodu a velkoobchodu farmaceutických produktů, marketingové služby; (39) služby související s distribucí farmaceutických přípravků a produktů, dietetických látek pro lékařské použití, potravinových doplňků podporujících léčení, lékařských přístrojů.  
Třídy výrobků a služeb:  
5, 35, 39  
(210) O-514307

(111) **344999**  
(220) 24.09.2014  
(151) 25.03.2015  
(540)

## BELISIMA

(592) Slovní  
(730) **BEST, a.s.**, č. p. 148, Rybnice, 33151, CZ  
(740) DEK a.s., Tiskařská 257/10, Praha 10, Malešice, 10800  
(511) (19) cementové zboží a umělý kámen, dlažební prvky, včetně tvarovaných dlaždic, dlažební panely, dlažební kostky a kameny, dělicí a okrajové stavební prvky jako obrubníky, mostní obruby, vozovkové dělicí prvky, tvarovky, kameninové a cementové roury, keramické stavební prvky a

keramické stavební doplňky, stavební dřevo, stavební sklo, včetně skleněných cihel a dlaždic, velkoplošné betonové dlaždice, betonové, keramické a kamenné stavební prvky pro veřejná prostranství, venkovní architekturu a architektonické prvky.

Trždy výrobků a služeb:

19

(210) O-516623

(111) **345000**

(220) 24.09.2014

(151) 25.03.2015

(540)

## BELEZA

(592) Slovní

(730) **BEST, a.s.**, č. p. 148, Rybnice, 33151, CZ

(740) DEK a.s., Tiskařská 257/10, Praha 10, Malešice, 10800

(511) (19) cementové zboží a umělý kámen, dlažební prvky, včetně tvarovaných dlaždic, dlažební panely, dlažební kostky a kameny, dělicí a okrajové stavební prvky jako obrubníky, mostní obruby, vozovkové dělicí prvky, tvarovky, kameninové a cementové roury, keramické stavební prvky a keramické stavební doplňky, stavební dřevo, stavební sklo, včetně skleněných cihel a dlaždic, velkoplošné betonové dlaždice, betonové, keramické a kamenné stavební prvky pro veřejná prostranství, venkovní architekturu a architektonické prvky.

Trždy výrobků a služeb:

19

(210) O-516624

(111) **345485**

(220) 23.06.2014

(151) 29.04.2015

(540)

## SOUTH POLE 90°S

(592) Slovní

(730) **STOCK Plzeň-Božkov s.r.o.**, Palirenská 641/2, Plzeň, Božkov, 32600, CZ

(740) ZIVKO MIJATOVIC & PARTNERS s.r.o., Jugoslávských partyzánů 639/26, Praha 6, Bubeneč, 16000

(511) (33) alkoholické nápoje (s výjimkou pív).

Trždy výrobků a služeb:

33

(210) O-514479

(111) **345506**

(220) 08.07.2014

(151) 29.04.2015

(540)

## RIO MOBIL

(592) Slovní

(730) **O2 Czech Republic a.s.**, Za Brumlovkou 266/2, Praha 4, Michle, 14000, CZ

(740) Rott, Růžička & Guttman a spol., Vyskočilova 1566, Praha 4, Michle, 14000

(511) (9) počítače, adaptéry k počítačům, náhradní díly k počítačům, počítačové periferie, počítačové paměti, zařízení pro zpracování informací, hardware pro zpracování a indexování dat a informací, síťové počítače, tiskárny, integrované obvody, tištěné elektronické obvody, magnetické disky, optické disky, čtecí zařízení magnetických nebo optických disků, kompaktní disky, magnetické pásky, kazetové magnetofony, kalkulačky, kapesní kalkulačky, registrační pokladny, přístroje umožňující komunikaci jedné osoby s druhou nebo druhými osobami, telefonní přístroje a příslušenství, telefonní automaty, telefonní ústředny, mobilní telefony, všechny telekomunikační přístroje a zařízení, faxy, telefony, modemy, videohry (s výstupem na TV a PC), obrazovky, videorekordéry, videopásky, programové vybavení, počítačové hry (s výstupem na TV a PC), software, programové vybavení pro informační technologie a pro komunikaci, programové vybavení umožňující elektronické obchodování, programové vybavení umožňující obchodní styk prostřednictvím počítačů, software pro vyhledávání, zpracování a indexování informací, míst a dalších zdrojů dosažitelných v počítačových sítích, software nahratelný ze vzdálených počítačů, záznamy s dokumentací a uživatelskými příručkami týkající se počítačů nebo programového vybavení, nosiče záznamů nahrané i nenahrané,

audiovizuální programy, elektronické databáze, databázové produkty v elektronické podobě, systémy informačních technologií zařazené ve třídě 9, systémy výpočetní, komunikační a informační techniky zařazené ve třídě 9, systémy elektronické zařazené ve třídě 9, informace a záznamy v elektronické podobě, data, databáze a informační produkty na elektronických nosičích, elektronické sítě, přístroje a nástroje optické, přístroje a nástroje k měření, signalizování, přístroje a nástroje umožňující přenos, převod nebo reprodukci zvuku a/nebo obrazu, elektronická data nebo databáze nebo informační produkty v elektronických, datových, informačních a telekomunikačních sítích, telekomunikační zařízení a přístroje; (16) papír, lepenka a výrobky z těchto materiálů zařazené ve třídě 16, výrobky z papíru, plakáty, kalendáře, pohlednice, gratulace, dopisní papíry, obálky, samolepky, obtisky, fotografie, poznámkové bloky, desky na spisy, pořadače, omalovánky, aktivity books (diáře), balící papír, obaly všeho druhu papírové, listy, pytlíky a sáčky pro obalovou techniku, školní sešity, skicáky, papírové tašky, papírové kapesníky, papírové ubrusy a ubrousky, hlavolamy papírové, těžítka na papíry, tiskoviny, tiskopisy, časopisy, periodika, knihy, databázové produkty v papírové formě, databáze v papírové formě, tiskárenské výrobky, losy, štočky, potřeby pro knižní vazby, psací stroje, učební pomůcky spadající do této třídy, umělecké nebo ozdobné předměty z papíru, obaly bublinkové (z umělých hmot), tiskoviny a publikace vztahující se k televizním a kabelovým službám, telekomunikačním službám a rozhlasovému, televiznímu a kabelovému vysílání; (35) reklamní a inzertní činnost, propagace, marketing, reklama, inzerce, automatizované zpracování dat, pomoc při podnikání, poradenství týkající se organizace a podnikání, distribuce reklamních prospektů, podnikatelské informace, pomoc při podnikání pomocí počítačů, předplatné tiskovin pro třetí osoby, účetnictví, plánování obchodních a propagačních akcí, ověřování obchodních transakcí, potvrzování uskutečnění obchodních transakcí, poskytování informací komerčního charakteru, reklamní, inzertní a propagační činnost prostřednictvím jakéhokoliv média, prostřednictvím telefonní, datové, kabelové nebo informační sítě, computerizovaná pomoc při podnikání (počítačem podporované podnikání), poskytování informací a informačních produktů reklamního charakteru, komerční využití Internetu v oblastech komerčních internetových médií a vyhledávání služeb, služby pro komerční interakce v globální počítačové síti, on-line inzerce, zprostředkování v obchodních vztazích, zprostředkovatelská činnost při prodeji elektroniky a telekomunikační techniky, při prodeji mobilních hlasových služeb elektronických komunikací poskytovaných po veřejné síti elektronických komunikací a při prodeji inzerce a reklamy, merchandising, pronájem reklamních ploch, pronájem reklamních míst, poskytování, pronajímání reklamního času v komunikačních médiích, kopírovací služby, televizní reklama, vyhledávání dat v počítačových souborech pro třetí osoby patřící do třídy 35; (37) montáž, opravy a servis elektrických nebo elektronických zařízení a přístrojů, montáž a opravy telekomunikačních zařízení, servisní a montážní činnost v oblasti výpočetní nebo telekomunikační techniky nebo v oblasti informačních technologií, zprostředkování servisních nebo montážních služeb v oblasti výpočetní techniky, telekomunikací nebo informačních technologií; (38) telekomunikace, komunikace pomocí terminálů nebo počítačů, počítačový přenos pošty a obrazu, komunikace a transakce v síti, tisková agentura, šíření, výměny a získávání informací a zpráv prostřednictvím počítačových sítí a Internetu, satelitů, kabelů, poskytování služeb přenosu dat v elektronických, datových, počítačových, telekomunikačních a informačních sítích, služby elektronické pošty, služby konverze přenosového protokolu, formátu a kódu mezi systémy elektronických dat v elektronických, datových, počítačových, telekomunikačních a informačních sítích, informační centrum v oblasti komunikací, poskytování telekomunikačních informací prostřednictvím lokálních a/nebo globálních sítí, služby přístupu a připojení k elektronickým, datovým, počítačovým, telekomunikačním a informačním sítím, služby datové sítě, přenos dat a informací, služby přístupu a připojení k datovým a informačním sítím a Internetu, poskytování komunikačních a informačních služeb, poskytování služeb pro komunikaci mezi uživateli v reálném čase (chatting), televizní vysílání, kabelové vysílání, vysílání kabelové televize, satelitní vysílání, rozhlasové vysílání, poradenství v oblasti telekomunikací v oblasti televizního vysílání a rozhlasového vysílání, satelitní přenosy, kabelový rozvod televizních pořadů, provozování rozhlasového a televizního vysílání v TKR, zprostředkovatelská činnost v oblasti informací a zpravodajství v rámci této třídy, pronájem doby přístupu k databázím, teletextové služby; (41) šíření elektronických časopisů i knih (on-line), poskytování elektronických publikací prostřednictvím počítačových sítí, kulturní a zábavní činnost, pořádání kulturních, společenských a sportovních akcí, vydavatelská a nakladatelská činnost, organizace a pořádání kulturních nebo společenských výstav, soutěžní činnost, zpravodajství, tvorba a šíření rozhlasových a televizních programů, televizní zábava; (42) návrh

programového vybavení, aktualizace programového vybavení, programování počítačů, počítačové služby jako zajištění a poskytování vyhledávacích a třídících služeb pro poskytování dat v lokálních a globálních sítích, služby související se zpracováním indexu informací, míst a databází dosažitelných v počítačových sítích, poskytování on-line přístupu ke zprávám, novinám, informacím o současných událostech i referenčních materiálech, počasí, sportu, kultuře, technické studie v oblasti počítačů a programového vybavení, pronájem programového vybavení a počítačů, základní a aplikovaný výzkum v oblasti informačních technologií, přístup k počítačům za účelem podnikání (pronájem), návrh a správa počítačových sítí, tvorba WWW, tvorba poskytování software, tvorba a aktualizace a design WWW stránek, interaktivních a grafických programů (jejich tvorba), tvorba multimediálních aplikací, tvorba programových projektů, tvorba informačních databází, podpora rozvoje komerčního využití Internetu i jiných počítačových, datových a komunikačních sítí, výzkum, vývoj a tvorba systémů pro elektronické obchodování a příslušného software a hardware, know-how pro oblast elektronického obchodování a informačních technologií, projektová činnost ve výstavbě.

Třídy výrobků a služeb:  
9, 16, 35, 37, 38, 41, 42

(210) O-514881

(111) **345580**  
(220) 03.11.2014  
(151) 29.04.2015  
(540)



(594) Kombinovaná  
(591) Barevná  
(730) **VEZEKO s.r.o.**, Jihlavská 229, Velké Meziříčí, 59401, CZ  
(740) Kania, Sedlák, Smola, s.r.o., Mendlovo náměstí 907/1a, Brno, Staré Brno, 60300

(511) (6) kovové konstrukce, lehké kovové konstrukce, výrobky z kovu v této třídě, kovové kontejnery; (12) přívěsy za vozidla všeho druhu a jejich součástí, přívěsné vozíky, tažná zařízení pro vozidla a jejich součástí, karosérie automobilů, vozidel, přívěsů a vozíků za vozidla, plachty (tvarované) pro nákladní automobily, návěsy, přívěsy a přívěsné vozíky (tvarované); (22) plachty (netvarované) pro nákladní automobily, návěsy, přívěsy a přívěsné vozíky; (37) údržba vozidel, přívěsů za vozidla a přívěsných vozíků; (39) pronájem a půjčování přívěsů a přívěsných vozíků za automobily.

Třídy výrobků a služeb:  
6, 12, 22, 37, 39

(210) O-517622

(111) **345641**  
(220) 27.05.2014  
(151) 06.05.2015  
(540)

## Honour & Grace Hotel

(592) Slovní  
(730) **Onoico Elena**, G. Košbuk 30/9, Kišinev, MD  
(740) JUDr. Pavel Tomek, Polská 4, Karlovy Vary, 36020  
(511) (35) vydávání informačních, propagačních a reklamních materiálů, správa hotelů v rámci této třídy, ekonomické poradenství týkající se provozu hotelů, gastronomických provozů, provozu léčebných a rekondičních zařízení, reklamní, propagační a informační činnost, šíření informačních a reklamních materiálů, pronajímání obchodních a reklamních ploch, pronájem a půjčování kancelářské techniky, zprostředkování obchodních záležitostí, sekretářské a asistenční služby, pronájem ostatních ploch v rámci této třídy (například pro komerční využití); (39) zajištění a zprostředkování přepravy osob, zavazadel a nákladů, taxislužba, provozování parkovišť a garáží, provozování skladišť, půjčování automobilů a jízdních kol, služby průvodcovské, zajišťování jízdének, místenek, letenek a lodních lístků, posilkové služby, donášky nákupů, donášky novin a časopisů, poradenství v oboru cestovního ruchu; (41)

pořádání a organizování vzdělávacích, kulturních, sportovních, soutěžních a jiných zábavních akcí, zajišťování vstupenek na sportovní, kulturní, společenské a jiné zábavní akce, pořádání poznávacích a vzdělávacích zájezdů, provozování fitness centra, tělocvičny, bazénů, areálu miniatur golfu, tenisových kurtů a jiných sportovišť, půjčování sportovního náradí a sportovních potřeb, provozování kinosálů a společenských sálů, pronájem dekorací, půjčování a pronájem přístrojů televizních, rozhlasových a jiných pro přenos a reprodukci zvuku a obrazu, půjčování nosičů zvuku a obrazu, služby tlumočnické a překladatelské; (43) poradenství v oboru provozování hotelů a gastronomických provozů, služby spojené s ubytováním a stravováním, provozování hotelů, penzionů, motelů, restaurací, barů, kaváren, vináren, cukráren, bufetů a provozoven rychlého občerstvení, poradenství v oboru hotelnictví.

Třídy výrobků a služeb:  
35, 39, 41, 43

(210) O-513843

(111) **345870**  
(220) 09.06.2014  
(151) 13.05.2015  
(540)

## Royal Leaf Restaurant

(592) Slovní  
(730) **Onoico Elena**, G. Košbuk 30/9, Kišinev, MD  
(740) JUDr. Pavel Tomek, Polská 4, Karlovy Vary, 36020  
(511) (35) správa gastronomických provozů, včetně ekonomiky těchto provozů, reklamní, propagační činnost, šíření informačních a reklamních materiálů, pronajímání obchodních a reklamních ploch, pronájem a půjčování kancelářské techniky, zprostředkování obchodních záležitostí, sekretářské a asistenční služby při řízení společností, pronájem reklamních ploch v rámci této třídy (pro komerční využití), vydávání informačních, propagačních a reklamních materiálů; (41) pořádání a organizování kulturních, soutěžních a jiných zábavních akcí, pronájem kulturních sálů; (43) služby zajišťující stravování, přípravu jídel a nápojů, provozování restaurací, barů, kaváren, vináren, cukráren, bufetů a provozoven rychlého občerstvení, poradenství v oboru gastronomie, poradenství v oblasti cestovního ruchu (ubytování, stravování), pronájem salónek.

Třídy výrobků a služeb:  
35, 41, 43

(210) O-514170

(111) **345959**  
(220) 26.11.2014  
(151) 13.05.2015  
(540)

## Lignofix

(592) Slovní  
(730) **STACHEMA CZ s.r.o.**, Hasičská 1, Kolín, Zibohlavý, 28002, CZ  
(740) DEK a.s., Tiskařská 257/10, Praha 10, Malešice, 10800  
(511) (1) chemické výrobky určené pro průmysl, vědu, fotografii, zemědělství, zahradnictví a lesnictví, zejména epoxidové pryskyřice v surovém stavu, lepidla pro průmyslové účely, pro stavebnictví, lepidla na kov, dřevo, umělé hmoty, lepidla na obuv, kůži, lepidla pro lepení podlahovin všeho druhu, lepidla na papírové tapety, lepidla škrobová s výjimkou kancelářských lepidel a lepidel pro domácnost; (2) přípravky na ochranu staveb a prevenci před zasažením dřeva dřevokaznými houbami, plísněmi a dřevokazným hmyzem, barvy, laky, nátěry, mořidla a výrobky v této třídě určené na ochranu staveb; (5) herbicidy, pesticidy, insekticidy; (16) lepidla pro papírnictví a domácnost; (17) izolační barvy, izolační laky a izolační materiály, spadající do této třídy.

Třídy výrobků a služeb:  
1, 2, 5, 16, 17

(210) O-518182

(111) **346001**  
(220) 30.06.2014  
(151) 20.05.2015  
(540)

## ELECTRIFLEX

(592) Slovní  
(730) **HONEYWELL INTERNATIONAL INC.**, 855 S. Mint Street, 28202,



Charlotte, NC, US  
(740) Baker & McKenzie v.o.s., advokátní kancelář, JUDr. Jiří Čermák,  
Klimentská 46/1216, Praha 1, 11002  
(511) (9) ochranné pracovní rukavice.  
Třídy výrobků a služeb:  
9  
(210) O-514639

(111) **346422**  
(220) 09.01.2015  
(151) 29.05.2015  
(540)



(111) **346039**  
(220) 20.08.2014  
(151) 20.05.2015  
(540)

## PARTNER 4 JOB

(592) Slovní  
(730) **PARTNER 4 JOB s.r.o.**, Nad Lesem 72, Ondřejov - Turkovice, 25165,  
CZ  
(511) (35) nábor zaměstnanců; (41) pomoc při výběru povolání, poradenství pro  
volbu povolání.  
Třídy výrobků a služeb:  
35, 41  
(210) O-515842

(594) Kombinovaná  
(730) **ARC-Robotics s.r.o.**, Obchodní 1279/1, Plzeň, Skvrňany, 30100, CZ  
(511) (7) průmyslové stroje a jejich součásti, robotické stroje, automatizované  
průmyslové stroje a zařízení, obráběcí stroje a CNC obráběcí stroje, stroje  
pro svařování, tryskací a otryskávací stroje, stroje pro dělení materiálů,  
průmyslové stroje pro frézování, řezání, vrtání, stříhání, děrování, nýtování,  
rytí, broušení, leštění a lakování, hydraulické stroje, dopravníky (stroje),  
kompresory (stroje), mechanické ruční nástroje, motory pro průmyslové  
stroje a jejich součásti (spadající do této třídy), součásti a náhradní díly  
uvedených robotických a průmyslových strojů (spadající do této třídy); (37)  
servis, opravy a montáže průmyslových strojů a zařízení, zejména  
robotických strojů, půjčování a pronájem průmyslových strojů a zařízení,  
zejména robotických strojů; (42) projektová a inženýrská činnost ve  
strojírenství, konstruktérská činnost, průmyslový design, výzkum a vývoj  
ve strojírenství, konzultace a odborné poradenství ve strojírenství,  
programování průmyslových strojů, robotických strojů a počítačů, tvorba  
počítačových programů pro průmyslové stroje, robotické stroje a počítače,  
pronájem software, tvorba a správa webových stránek, měřicí a laboratorní  
činnosti, zkušební a testovací činnosti, kontroly jakosti a kvality materiálů  
nebo výrobků.

Třídy výrobků a služeb:  
7, 37, 42

(210) O-519084

(111) **346403**  
(220) 23.12.2014  
(151) 29.05.2015  
(540)



(594) Kombinovaná  
(591) Barevná  
(730) **ČESKÁ LÉKÁRNICKÁ KOMORA**, Rozárcina 1422/9, Praha 4, Krč,  
14000, CZ  
(740) Mgr. Jiří Švejnoha DiS., Korunní 2569/108a, Praha 10, Vinohrady, 10100  
(511) (35) propagační činnost, reklama, pomoc při řízení obchodní činnosti,  
obchodní administrativy, kancelářské práce, maloobchodní nebo  
velkoobchodní služby pro farmaceutické, veterinární a sanitární přípravky  
a zdravotní materiál, rozšiřování reklamních materiálů zákazníkům (letáky,  
prospekty, tisky, vzorky), vydávání reklamních nebo náborových,  
propagačních a inzertních textů, zboží (předvádění -); (41) výchova,  
vzdělávání, zábava, sportovní a kulturní aktivity, pořádání a řízení  
pracovních setkání (školení), semináře (organizování a vedení-), školení  
(pořádání a řízení), vzdělávací informace; (42) vědecké a technologické  
služby a související výzkum a projektování, analytické a výzkumné služby  
v průmyslu, navrhování a vývoj počítačového hardwaru a softwaru,  
laboratorní (vědecké) služby, služby v oblasti chemie; (44) lékařské služby,  
veterinární služby, péče o hygienu a krásu osob a zvířat, zemědělské,  
zahradnické a lesnické služby, farmaceutické poradenství.

Třídy výrobků a služeb:  
35, 41, 42, 44

(210) O-518830

(111) **346477**  
(220) 11.07.2014  
(151) 10.06.2015  
(540)



(594) Kombinovaná  
(591) Barevná  
(730) **R&B Gastronomy s.r.o.**, Věžeňská 912/6, Praha 1, Staré Město, 11000,  
CZ  
(740) Duška & Svobodová advokátní kancelář, Mgr. Pavel Duška, Václavská  
316/12, Praha 2, Nové Město, 12000  
(511) (8) hmoždíře na drcení, kapesní nože, kleštičky na cukr, kráječe na zeleninu,  
kráječe pizzy (neelektrické), kráječe sýrů (neelektrické), kráječe vajec  
(neelektrické), louskáčky na ořechy, lžíce, naběračka na víno, nabírací lžíce  
(ruční nářadí), nože (lovecké), nože, nože na otvírání ústřic, nože na  
zeleninu, nožičkové zboží, otvíráky konzerv, neelektrické, přístroje (nože,  
vidličky a lžíce), přístroje postříbřené, sekáčky, sekáčky na led, sekáčky a  
nože na maso (ruční nástroje), sekáčky na zeleninu, stáčení tekutin (ruční  
zařízení na -), strojky na mletí masa (ruční), škrabky na odstraňování šupin,  
škrabky na zeleninu, vidličky stolní; (16) brožury, časopisy - komiksy,  
časopisy (periodika), desky (papírové výrobky), desky (psací -) s klipsem  
(na přidržování papíru), desky na dokumenty (šanon, pořadače), fotografie  
(tištěné), grafické reprodukce, grafické znaky (pro kopírování), grafiky,  
kalendáře, knihy, knížky (brožované), letáky, papírové podložky pod  
sklenice, pomůcky učební, kromě přístrojů, podložky pod pivní sklenice,

pořadače (kancelářské potřeby), potřeby na psaní, poutače z papíru nebo z lepenky, prospekty, prostírání stolní z papíru, příručky, psací soupravy (sada psacích potřeb), publikace, razítka, ročenky, sáčky jako obaly (z papíru nebo umělých hmot), samolepky (papírnické výrobky), samolepky pro domácnost a pro kancelářské účely, seznamy (rejstříky), tabule reklamní z papíru nebo lepenky, tiskoviny, tužky, záložky do knih, zápisníky (notesy); (21) baňky, lahve (skleněné nádoby), brčka na pití, cedníky, cedníky pro domácnost, cukřenky, čajová nálevka, čajová vajíčka (sítky), čajové servisy (stolní nádoby), čištění (utěrky na -), demižóny, desky na jídelní lístky, destičky proti vykypění mléka, držáky ubrousků, džbánky, džbánky, formičky, tvořítka na pečení (kuchyňské -), formy kuchyňské, formy na koláče, formy na ledové kostky, formy na pečení (kuchyňské -), formy na pečení oplatek (vaflí), s výjimkou elektrických, fritézy, s výjimkou elektrických, grily pro použití na pečení, hluboké misky, hluboké mísy, hrnce, hrnce kuchyňské, hrnce na vaření, dušení neelektrické, hrnce tlakové, s výjimkou elektrických, hrnky, hůlky, tyčinky jídelní (kuchyňské náčiní), chladicí boxy přenosné, neelektrické, chladicí nádoby, chladicí nádoby na led, chladicí, mrazicí lahve, kalíšky na vajíčka, karafy, stolní lahve, kastrolky, kávovary neelektrické, kávové servisy (stolní nádoby), kazety na bonbóny, kbelíky na led, keramika na použití v domácnosti, konvice, konvice na čaj, konvice na kávu, neelektrické, konvice na vaření vody, s výjimkou elektrických, kořenáče ozdobné, s výjimkou papírových, koše piknikové (většně nádoby), košíky na chléb (pro použití v domácnosti), krabice na jídlo, přesnídávku, krabičky na čaj, kráječe těsta, kroužky na ubrousky, kuchyňské náčiní, kuchyňské nádoby (soupravy), lahve, lahve kapesní, lahve na pití (pro sport), lahve skleněné opletené, lahve, nádoby chladicí, mrazicí, lisy na česnek (kuchyňské potřeby), lisy na ovoce pro domácnost, s výjimkou elektrických, lopatky na dorty, lopatky na pečivo, lžice na míchání (kuchyňské náčiní), máselníčky, misky na ovoce, mísy na zeleninu, mísy polévkové, mísy salátové, mísy, misky (nádoby), mixéry, s výjimkou elektrických pro použití v domácnosti, mlýnky na kávu ruční, mlýnky na pepř ruční, mlýnky ruční pro domácnost, naběračky kuchyňské, náčiní kuchyňské, neelektrické, náčiní pro použití v domácnosti, nádoby, nádoby (jiné než přístroje), nádoby kuchyňské (soupravy), nádoby, nádoby kuchyňské, nádoby na led, nádoby na pití, nádoby na přípravu zmrzlina a ledových nápojů, nádoby pro použití v domácnosti a v kuchyni, nádoby skleněné, nádoby skleněné opletené, nádoby tepelněizolační (termosky), nálevky, trychtýře, odkapávače tuku, omáčníky, podšálky, oplatkové formy na pečení, s výjimkou elektrických, otvíráky na lahve, elektrické a neelektrické, ozdobné stolní mísy, pánve na smažení, pánvičky, kastrolky (kameninové -), pečivo (schránky na -), pepřenky, podložky na krájení pro použití v kuchyni, podložky na pečení, podložky pod horké nádoby, podnosy kromě papírových a určených k prostírání, podnosy pro domácí použití, podtácky kromě papírových a určených k prostírání, poháry na ovoce, poklice, poklice na nádoby, poklopy na máslo (víčka na máselníčky), poklopy na nádoby, poklopy na sýr, porcelán, potřeby kuchyňské, neelektrické, pouzdra na jídelní lístek, prkénka kuchyňská na krájení, prkénka na krájení chleba, překapávače kávy, neelektrické, rožně pro použití na pečení, rukavice pro domácnost, sáčky na zdobení (pečiva, cukroví), sběračky kuchyňské, schránky na chléb, schránky na pečivo, servisy (stolní), síta pro domácnost, sítky pro domácnost, sítky na čaj, skleněné zátky, uzávěry, sklenice na pití, slánky, soupravy kuchyňského nádobí, soupravy líkové, stěrky (kuchyňské náčiní), stojánky na odkládání nožů, stojánky na olej a ocet, stojánky na párátka, stojánky na vajíčka, stojany na grily, stojany na rožně, strojky na výrobu nudlí, struhadla pro domácnost, šálky, šlehače kuchyňské, s výjimkou elektrických, tácky kromě papírových a určených k prostírání, tácky papírové, tácky papírové na použití v domácnosti, tácy (podnosy), talíře, talíře - mísy, talíře (na jedno použití), talíře papírové, termosky na jídlo, termosky na nápoje, uzávěry na poklice od hrců, válečky na těsto (pro domácnost), vymačkávače ovoce (lisy na ovoce), s výjimkou elektrických, na domácí použití, výrobky z křišťálového skla, vývrtky, elektrické a neelektrické; (25) bryndáčky (ne z papíru), čepice, kombinézy pracovní, kuchařské oblečení, pláště pracovní, rondon, rukavice, rukavice palcové, uniformy, zástěry; (29) dřev (ovocná -), džemy, bujón, vývar, hummus (pasta z cizmy), jablečné pyré, jádrová paštika, jedlá želatina, jelíto, krvavá tlačěnka, jogurt, kandované ovoce, kefir, klobásy, salámy, kokosové máslo, kokosový olej, kokosový tuk, kompoty, konzervy masové, konzervy rybí, konzervy zeleninové, kukuřičný olej, lněný olej pro kulinářské účely, mléčné výrobky, olej řepkový jedlý, olivový olej (jedlý -), palmový olej (jedlý -), přípravky na bujóny, vývary, máslo, maso, mléčné výrobky, nakládaná zelenina, ovoce konzervované, ovocné lupínky, ovocné rosoly, pektin pro kulinářské účely, rajčatová šťáva na vaření, rajčatový protlak, semena (zpracovaná -), sezamový olej, slanina, smetana, sýry, šťávy (zeleninové -) na vaření, šunka, tofu, tvaroh, uzeniny, zelenina (sušená -), zelenina v pikantním nálevu, zeleninové šťávy na vaření, želatina; (30) bylinky zahradní, konzervované (ochucovadla),

cukrovinky, droždí, jogurtová zmrzlina, koření, kroupy pro lidskou spotřebu, krupice, kukuřičné vločky, kvas do těsta (kvasnice), kvasinky, kvasnice, kypřící prášek, lněné semeno pro lidskou spotřebu, loupaný ječmen, loupaný oves, lupínky, vločky (obilné), majonéza, makaróny, marinády, masové šťávy (omáčka), med, mouka (výrobky z -), mouka kukuřičná, muesli, nudle, občerstvení (na bázi cereálií), občerstvení na bázi rýže, omáčka na těstoviny, omáčka sójová ostrá, omáčky (chuťové přísady), omáčky (masové -), oves (mletý -), ovesná mouka, ovesné vločky, pasta ze sojových bobů (přísada), pesto (omáčka), pivní ocet, polevy, potraviny na bázi ovsa, potraviny z mouky, prášek do pečiva, propolis, příchutě (aroma), pšeničné klíčky pro lidskou spotřebu, pudinky, quiche (slaný koláč), rajčatová omáčka, ravioli, rýže, semolina (pšeničná hrubá mouka), sladidla (přírodní -), sójová mouka, špagety, šťáva (rajčatová -), tacos, tapioka, tapioková mouka, těsta, těstoviny, tortily, včelí mateří kašička, vermicelli (vlasové nudle, svitky), výrobky z obilnin, závlivky (na ochucení); (35) aktualizace a údržba dat v počítačových databázích, informace (obchodní nebo podnikatelské -), komerční informace a rady pro spotřebitele (spotřebitelská poradna), komunikační média (prezentace výrobků v komunikačních médiích) pro účely maloobchodu, licence na výrobky a služby ostatních (komerční správa), marketing, marketingové studie, nákupní objednávky (administrativní zpracování), obchodní činnost (služby, poradenství v oblasti gastronomie), obchodní nebo podnikatelské informace, obchodní nebo podnikatelské informace (poskytování -), obchodní nebo podnikatelské poradenství (profesionální -), obchodní nebo podnikatelský průzkum, obchodní reklama (pro třetí osoby -), počítačové databáze (systemizace informací do -), pořádání veletrhů pro obchodní a reklamní účely, poskytování obchodních informací prostřednictvím webových stránek, pronájem reklamní doby v komunikačních médiích, pronájem reklamních ploch, průzkum trhu, průzkum veřejného mínění, předplatné novin a časopisů (zajišťování -), předplatné pro třetí osoby (obstarávání -), překlad informací do počítačových databází, psaní reklamních textů, reklama, reklama (propagace), reklama on-line v počítačové síti, reklama placená kliknutím, reklamní materiály (zasílání zákazníkům -), reklamní texty (psaní), reklamní texty (vydávání, zveřejňování, oznámení, vyhlášení, publikování -), rozšiřování reklamních materiálů zákazníkům (letáky, prospekty, tisky, vzorky), rozšiřování reklamních nebo inzertních materiálů, rozšiřování vzorků (zboží), sjednávání a uzavírání obchodních transakcí pro třetí strany, služby obchodního zprostředkování, služby - subdavatelské služby (obchodní pomoc), systemizace informací do počítačových databází, vedení kartoték v počítači, vydávání reklamních nebo náborových, propagačních a inzertních textů, vyhledávání dat v počítačových souborech (pro třetí osoby), zpracování textů; (41) cvičení (praktické -), dálkové studium, doučování, elektronické publikování, korespondenční kurzy, koučink (školení), organizování a vedení seminářů, pořádání a řízení pracovních setkání (školení), poskytování on-line elektronických publikací (bez možnosti stažení), poskytování on-line videí, bez možnosti stažení, praktický výcvik, profesní rekvalifikace, pronájem audio nahrávek, semináře (organizování a vedení -), služby poskytované školami (vzdělávání), soutěže (organizování vzdělávacích a zábavných -), školení (instruktáž), školení (pořádání a řízení), školství, texty (psaní textů) jiné než reklamní, texty (zveřejňování -) kromě reklamních, vydávání elektronických knih a časopisů on-line, vydávání knih, vydávání textů, s výjimkou reklamních nebo náborových, vyučování (výuka), vzdělávací informace, vzdělávání, zábava (služby -), zábava, pobavení, zkoušení, přezkoušení, živé vystoupení (organizování -); (43) automaty (rychlé občerstvení), bary, bufety, hotelové služby, jídelny a závodní jídelny, kavárny, kuchyňské přístroje (pronájem -), penziony, poskytování přechodného ubytování, provoz hotelového ubytování, restaurace, samoobslužné restaurace, turistické noclehárny, zásobování.

Třídy výrobků a služeb:

8, 16, 21, 25, 29, 30, 35, 41, 43

(210) O-514997

(111) **346735**  
(220) 22.05.2014  
(151) 24.06.2015  
(540)



(594) Kombinovaná  
(591) Barevná  
(730) **STOCK Plzeň-Božkov s.r.o.**, Palírenská 641/2, Plzeň, Božkov, 32600, CZ  
(740) ZIVKO MIJATOVIĆ & PARTNERS s.r.o., Jugoslávských partyzánů 639/26, Praha 6, Bubeneč, 16000  
(511) (33) alkoholické nápoje (s výjimkou pív) vyráběné v souladu se specifikací chráněného zeměpisného označení Calvados; (35) propagační činnost, reklama, marketing, pomoc při řízení obchodní činnosti, obchodní a podnikatelské informace, poradenství v obchodní činnosti, průzkum trhu, předvádění zboží, rady pro spotřebitele, zaslání reklamních materiálů zákazníkům, obchodní zastoupení tuzemských a zahraničních firem, obchodní a podnikatelský informační servis, obchodní poradenské a konzultační služby.  
Třídy výrobků a služeb:  
33, 35  
(210) O-513776

(111) **346738**  
(220) 18.06.2014  
(151) 24.06.2015  
(540)



(594) Kombinovaná  
(730) **ALEXA ENTERTAINMENT s.r.o.**, Na příkopě 853/12, Praha 1, Nové Město, 11000, CZ  
(740) Václav Müller, patentový zástupce, Filipova 2016/6, Praha 4, Chodov, 14800  
(511) (3) kosmetické přípravky, kosmetické přípravky pro pěstění, kosmetické přípravky pro zeštíhlení; (44) zkrášlovací salóny, kadeřnické salóny, salóny krásy, masáže, služby vizážistů, zdravotní poradenství.  
Třídy výrobků a služeb:  
3, 44  
(210) O-514380

(111) **346793**  
(220) 10.11.2014  
(151) 24.06.2015  
(540)

RELAX BODY

(594) Kombinovaná  
(591) Barevná  
(730) **Consulta, s.r.o.**, Helfertova 335/17, Brno, Černá Pole, 61300, CZ  
(740) Mgr. Ing. Hana Holasová, patentová zástupkyně, Křížová 105/4, Brno, Staré Brno, 60300  
(511) (35) reklama a propagace v souvislosti se službami péče o hygienu a krásu osob; (41) kluby zdraví, služby pro oddech a rekreaci; (44) péče o hygienu a krásu osob, a to masáže, provozování zařízení sloužících k relaxaci a regeneraci, poskytování masérských služeb v péči o pleť, tělo a vlasy, masérské služby jako lymfatická masáž, lymfodrenáž, čokoládová masáž, havajská masáž, Braussova masáž, thajská masáž nohou, masáž těhotných, fyzioterapie.  
Třídy výrobků a služeb:  
35, 41, 44  
(210) O-517786

(111) **346997**  
(220) 16.01.2015  
(151) 01.07.2015  
(540)



(594) Kombinovaná  
(591) Barevná  
(730) **New Look Media s.r.o.**, Apolinářská 436/3, Praha 2, Nové Město, 12800, CZ  
(511) (35) marketing, pronájem reklamní doby v komunikačních médiích, reklama (propagace), rozhlasová reklama, styky s veřejností, televizní reklama; (38) bezdrátové vysílání, přenos digitálních souborů, přenos zpráv a obrazových informací pomocí počítačů, rozhlasové vysílání, televizní vysílání, vysílání kabelové televize; (41) elektronické publikování (DTP), filmová produkce jiná než reklamní, nahrávání video pásek, obrazové zpravodajství, poskytování on-line videí, pronájem audio nahrávek, pronájem video pásek, reportéřské služby, rozhlasová zábava, výroba rozhlasových a televizních programů, stříh video pásek, televizní zábava, zpravodajské služby, vzdělávací informace, vzdělávání, nakladatelská a vydavatelská činnost v oboru časopisů, periodických publikací, zvukových, textových a audiovizuálních nosičů, produkční a agenturní činnost v oblasti zábavy, kultury a výchovy, pořádání zábavních soutěží, zájmových klubů a společenských akcí.  
Třídy výrobků a služeb:  
35, 38, 41  
(210) O-519248

(111) **347310**  
(220) 26.11.2014  
(151) 15.07.2015  
(540)



- (594) Kombinovaná  
(591) Barevná  
(730) **STACHEMA CZ s.r.o.**, Hasičská 1, Kolín, Zibohlavý, 28002, CZ  
(740) DEK a.s., Tiskařská 257/10, Praha 10, Malešice, 10800  
(511) (1) chemické výrobky určené pro průmysl, vědu, fotografii, zemědělství, zahradnictví a lesnictví, zejména epoxidové pryskyřice v surovém stavu, lepidla pro průmyslové účely, pro stavebnictví, lepidla na kov, dřevo, umělé hmoty, lepidla na obuv, kůži, lepidla pro lepení podlahovin všeho druhu, lepidla na papírové tapety, lepidla škrobová s výjimkou kancelářských lepidel a lepidel pro domácnost; (2) přípravky na ochranu staveb a prevenci před zasažením dřeva dřevokaznými houbami, plísněmi a dřevokazným hmyzem, barvy, laky, nátěry, mořidla a výrobky v této třídě určené na ochranu staveb; (5) herbicidy, pesticidy, insekticidy; (16) lepidla pro papírnictví a domácnost; (17) izolační barvy, izolační laky a izolační materiály, spadající do této třídy.

Třídy výrobků a služeb:

1, 2, 5, 16, 17

(210) O-518176

(111) **347311**  
(220) 26.11.2014  
(151) 15.07.2015  
(540)

### Lignofix - kosmetika dřeva

- (592) Slovní  
(730) **STACHEMA CZ s.r.o.**, Hasičská 1, Kolín, Zibohlavý, 28002, CZ  
(740) DEK a.s., Tiskařská 257/10, Praha 10, Malešice, 10800  
(511) (1) chemické výrobky určené pro průmysl, vědu, fotografii, zemědělství, zahradnictví a lesnictví, zejména epoxidové pryskyřice v surovém stavu, lepidla pro průmyslové účely, pro stavebnictví, lepidla na kov, dřevo, umělé hmoty, lepidla na obuv, kůži, lepidla pro lepení podlahovin všeho druhu, lepidla na papírové tapety, lepidla škrobová s výjimkou kancelářských lepidel a lepidel pro domácnost; (2) přípravky na ochranu staveb a prevenci před zasažením dřeva dřevokaznými houbami, plísněmi a dřevokazným hmyzem, barvy, laky, nátěry, mořidla a výrobky v této třídě určené na ochranu staveb; (5) herbicidy, pesticidy, insekticidy; (16) lepidla pro papírnictví a domácnost; (17) izolační barvy, izolační laky a izolační materiály, spadající do této třídy.

Třídy výrobků a služeb:

1, 2, 5, 16, 17

(210) O-518177

(111) **347325**  
(220) 15.12.2014  
(151) 15.07.2015  
(540)



- (594) Kombinovaná  
(730) **Vašíček Milan**, č. p. 345, Prušánky, 69621, CZ  
(740) Mgr. Ing. Hana Holasová, patentová zástupkyně, Křížová 105/4, Brno, Staré Brno, 60300  
(511) (16) papír, lepenka a výrobky z těchto materiálů, a to krabice lepenkové nebo papírové, obaly na lahve lepenkové nebo papírové, papír balící, periodické a neperiodické publikace, brožury, fotografie, plakáty, pohledy, kalendáře, obtisky, samolepky, bublinové obaly (z umělých hmot), celofán (celulózoové fólie) na balení, fólie z umělých hmot na balení, diplomy, katalogy, prospekty; (33) alkoholické nápoje kromě piv, jako vína včetně odrůdových révových vín, archivních vín, vín šumivých, perlivých a sektů, vína pro trávení, vinné nápoje a vinné stříky, vína stolní, odrůdová a známková, a to přírodní, ovocná a bylinná, lihoviny a likéry, jako destiláty vinné, ovocné, bylinné a zeleninové včetně macerátů a výluhů, destiláty ušlechtilé a řezané, alkoholické aperitivy a koktejly, koncentráty k přípravě alkoholických nápojů a esence do lihovin, alkoholické výtažky z ovoce, alkoholové extrakty a esence; (35) zprostředkovatelská činnost v oblasti obchodu s alkoholickými nápoji, inzertní a propagační služby včetně zajišťování a zveřejňování reklamních a náborových textů včetně jejich rozšiřování, průzkum a analýza trhu, informační servis v oboru obchodu a reklamy, pomoc při provozování obchodu, zabezpečování a pořádání reklamních akcí a přehlídek zboží a služeb, odborná poradenská a konzultační činnost v oboru obchodu, reklamy a propagace, organizování a pořádání komerčních soutěží, přehlídek a výstav, marketing, služby zahrnující záznam, přepis, vypracování, shromažďování, přenášení nebo systematizaci písemných sdělení a záznamů (do počítačových databází), pomoc při řízení obchodní činnosti; (40) lisování a zpracování vína a lihu, zejména vinných hroznů, ovoce, bylin a zeleniny, včetně koncentrátů a přísad do alkoholických nápojů; (41) výchovná a zábavní činnost, vzdělávání a školení, včetně vzdělávání a školení v oblasti degustace a hodnocení vín, výcvik, školení a zkoušky degustátorů, vinařská školení pro laiky, odborné přednášky, organizování a pořádání soutěží (vzdělávacích a zábavných), přehlídek a výstav (kulturních nebo vzdělávacích), seminářů, konferencí, koncertů, setkání všeho druhu pro nekomerční účely, provozování a poskytování elektronických konferencí, vydavatelská činnost a služby; (42) expertní a poradenské služby a činnosti v oblasti vína a produktů z vína, hodnocení a klasifikace vín.

Třídy výrobků a služeb:

16, 33, 35, 40, 41, 42

(210) O-518616

(111) **347442**  
(220) 28.08.2014  
(151) 22.07.2015  
(540)

**STAVMAT**  
STAVEBNINY

- (594) Kombinovaná  
(591) Barevná  
(730) **STAVMAT STAVEBNINY a.s.**, Pod Můstkem 884/6, Rudná, 25219, CZ  
(740) Mgr. Pavel Čvančara, advokát, Vrážova 2243/7, Praha 5, Smíchov, 15000  
(511) (2) barvy, nátěry a laky pro průmysl, řemesla a umění; (6) obecné kovy v

surovém a polozpracovaném stavu a jejich slitiny, kotvy, kovačiny, zvony, kovový stavební materiál, kolejnice a jiný kovový materiál určený k železničním účelům, řetězy, kovové kabely a dráty (s výjimkou drátů k elektrotechnickým účelům), kovové potřeby zámečnické a klempířské, kovové stavební materiály, kovové stavební materiály přenosné, stavební a dveřní kování, kovové dveře, kovové trubky, roury a trubičky, nedobytné pokladny a schránky, ocelové kuličky, podkovy, hřebíky a šrouby, kovový spojovací materiál, rudy, kovová lešení, kovové konstrukce; (17) materiály těsnící, ucpávací a izolační; (19) nekovové stavební materiály včetně polozpracovaného žeziva (trámy, prkna, dřevěné panely, překližka a podobně), cihly, skleněné cihly, obkladačky, dlaždice, přírodní a umělé kámen, cement, vápno, malta, sádra, šterk, kameninové a cementové roury, nekovový stavební materiál pro stavbu cest, asfalt, směla, živec, přenosné domy, kamenné pomníky, krby, stavební sklo, tabulové okenní sklo, neohebné trubky nekovové pro stavebnictví, přenosné konstrukce nekovové, nekovové pomníky; (35) obchodní management a administrativa, nakupování, prodej a zprostředkování prodeje výrobků poskytované maloobchodními prodejny, velkoobchodními prodejny, prostřednictvím katalogového prodeje a elektronickými prostředky v oblasti stavebnictví, stavebních materiálů, polotovarů a výrobků používaných ve stavebnictví a při architektonických úpravách exteriérů a interiérů, shromažďování těchto výrobků pro třetí osoby tak, aby si zákazníci mohli výrobky prohlížet a nakupovat, propagační činnost a reklamní služby, šíření prospektů a vzorků přímo, poštou a elektronicky v oblasti stavebnictví; (36) služby nemovitostní, služby správců nemovitostí a pronájem nemovitostí; (37) stavebnictví, opravy staveb, instalatérské služby ve stavebnictví, služby pronájmu nářadí a konstrukčního materiálu, poskytování odborného poradenství při výběru stavebních materiálů na stavbu, rekonstrukce, opravy a údržby budov, zprostředkování pomocných, opravárenských a instalačních služeb ve stavebnictví; (39) doprava, nákladní doprava, zprostředkování dopravy, pronájem nákladních automobilů a jiných vozidel či vleků, balení a skladování zboží, organizování cest; (42) návrhy exteriérů a interiérů.

Třídy výrobků a služeb:  
2, 6, 17, 19, 35, 36, 37, 39, 42

(210) O-516017

(111) **347457**  
(220) 17.10.2014  
(151) 22.07.2015  
(540)

## BUCH-MUCH

(592) Slovní  
(730) **STACHEMA CZ s.r.o.**, Hasičská 1, Kolín, Zibohlavý, 28002, CZ  
(740) DEK a.s., Tiskařská 257/10, Praha 10, Malešice, 10800  
(511) (1) chemické přísady do insekticidních přípravků; (5) veterinární výrobky, repelenty, dezinfekční přípravky tekuté i ve sprejích, přípravky proti hmyzu, insekticidy, repelenty, fungicidy, osvěžovače vzduchu (deodoranty), prostředky proti molům.

Třídy výrobků a služeb:  
1, 5

(210) O-517226

(111) **347466**  
(220) 27.10.2014  
(151) 22.07.2015  
(540)

mun|def

(594) Kombinovaná  
(730) **Mundev Petr**, Na nivách 968/23, Praha 4, Michle, 14100, CZ  
(740) Mgr. Miroslav Kadlec, advokát, Zakšín 4, Dubá, 47201  
(511) (35) marketing, obchodní nebo podnikatelské informace, překlad informací do počítačových databází; (41) doučování, pořádání a řízení pracovních setkání (školení), posunková řeč (tlumočení -), překladatelské služby, psaní

textů (jiných než reklamních), služby poskytované školami (vzdělávání -), služby v oblasti grafické úpravy, jiné než pro reklamní účely, školení (instruktáž), školení (pořádání a řízení), texty (psaní textů) jiné než reklamní, tlumočnické služby, vyučování (výuka), vzdělávání.

Třídy výrobků a služeb:  
35, 41

(210) O-517483

(111) **347507**  
(220) 07.01.2015  
(151) 22.07.2015

(540) **VIVALDI COLLEGIUM PRAHA**

(592) Slovní  
(730) **Hlucháň Peter MgA.**, pplk. Sochora 1058/5, Brandýs nad Labem-Stará Boleslav, Stará Boleslav, 25001, CZ

(511) (9) CD, DVD nosiče; (41) organizace a pořádání koncertů.

Třídy výrobků a služeb:  
9, 41

(210) O-519025

(111) **347508**  
(220) 07.01.2015  
(151) 22.07.2015

(540) **OPERA GALA**

(592) Slovní  
(730) **Hlucháň Peter MgA.**, pplk. Sochora 1058/5, Brandýs nad Labem-Stará Boleslav, Stará Boleslav, 25001, CZ

(511) (9) CD a DVD nosiče; (41) organizace a pořádání koncertů.

Třídy výrobků a služeb:  
9, 41

(210) O-519026

(111) **347513**  
(220) 08.01.2015  
(151) 22.07.2015  
(540)



(594) Kombinovaná  
(730) **Kratochvíl Michal**, Nádražní 56/106, Praha 5, Smíchov, 15000, CZ  
(740) **HARBER IP s.r.o.**, Dukelských hrdinů 567/52, Praha 7, Holešovice, 17000  
(511) (29) maso, ryby, drůbež a zvěřina a výrobky z nich, játra, jedlé tuky, masné výrobky, masové výtahky, masové konzervy, paštiky, klobásy, salámy, párky, šunka, masné pomazánky, uzeniny, tepelně zpracované masné výrobky, veškeré zabijačkové výrobky, sádlo, slanina, balené masové zboží spadající do této třídy, masové pomazánky a paštiky, masové polotovary spadající do této třídy, lahůdky z výrobků spadajících do této třídy, hotová jídla v konzervách na bázi masa, drůbeže, ryb a zeleniny; (40) řeznictví, zpracování masa a masných výrobků, uzení potravin, sušení a mražení potravin, porážka zvířat; (43) rychlé občerstvení, bar, kavárna, vinárna, bufet, jídelna, restaurace, včetně samoobslužné, služby zajišťující stravování a nápoje, hostinská činnost, zásobování (catering).

Třídy výrobků a služeb:  
29, 40, 43

(210) O-519039

(111) **347735**  
(220) 07.01.2015  
(151) 05.08.2015  
(540)

## FUTURE FORCES FORUM

(592) Slovní  
(730) **Progres Partners Advertising, s.r.o.**, Opletalova 1015/55, Praha 1, Nové Město, 11000, CZ  
(511) (16) tiskoviny, plakáty, fotografie, výrobky z papíru, a to papírenské výrobky a letáky, výstupy z počítače na papírových nosičích, kancelářské potřeby (s výjimkou nábytku); (35) pořádání obchodních jednání, prezentace zboží, pořádání obchodních přehlídek, organizování výstav k obchodním a reklamním účelům, pořádání veletrhů obranných a bezpečnostních technologií, techniky, výrobků, produktů a vybavení k obchodním účelům, marketing; (41) výchova, vzdělávání, sportovní a kulturní aktivity, organizování konferencí, seminářů, workshopů, organizování výstav ke vzdělávacím a kulturním účelům, pořádání soutěží, vytváření audiovizuálních ukázkových prezentací.  
Třídy výrobků a služeb:  
16, 35, 41  
(210) O-519018

(111) **347907**  
(220) 10.03.2015  
(151) 12.08.2015  
(540)



(594) Kombinovaná  
(591) Barevná  
(730) **ALK s.r.o.**, Zátokpova 100/2, Praha 6, Břevnov, 16900, CZ  
(740) Ing. Jarmila Javoříková, Slunečná 4566, Zlín, 76005  
(511) (25) oděvy všeho druhu spadající do této třídy, pokrývky hlavy a jiné oděvní doplňky všeho druhu spadající do této třídy, oděvy pro sportovce, funkční oděvy a prádlo, sportovní dresy, obuv všeho druhu spadající do této třídy, sportovní obuv spadající do této třídy; (28) sportovní potřeby spadající do této třídy, sportovní potřeby pro basketbal, hračky a hry všeho druhu spadající do této třídy; (35) reklamní a marketingová činnost, průzkumy trhu, reklamní a prodejní akce, administrativní práce, automatizované i ruční zpracování dat, služby obchodních databank, správa a prodej obchodních dat, obchodní zprostředkování s výrobky ve třídách 25 a 28, organizační, ekonomické, obchodní a podnikatelské poradenství, manažerské služby, obchodní zastoupení jiných podnikatelských subjektů, velkoobchodní, maloobchodní a elektronický prodej sportovních potřeb a oděvů; (38) telekomunikační služby, vysílací činnosti; (41) provoz a pronájem tělovýchovných zařízení a sportovních center, provoz a pronájem zařízení sloužících k regeneraci a rekondici v rámci této třídy, agenturní činnosti v oblasti sportu, organizování a pořádání sportovních akcí, organizování a pořádání sportovních soutěží, činnosti sportovních klubů, vyhlášení sportovních výsledků, předávání cen za výhru ve sportovních soutěžích, sportovní spolupráce se sportovními kluby a institucemi v tuzemsku i zahraničí, sportovní rozhodčí (služby), sportovní zpravodajství, sportovní sázky, organizování a pořádání konferencí v oblasti sportu, organizování a pořádání zábavních, kulturních, společenských a vzdělávacích akcí, tělovýchova a mimoškolní výchova dětí a mládeže, zábavní, kulturní, společenské a vzdělávací činnosti, poskytování sportovních, zábavních a vzdělávacích informací, pořádání kurzů, školení, včetně lektorské činnosti, sportovní výuka, trenérské činnosti, výchova a vzdělávání sportovců, vydavatelské a nakladatelské činnosti, elektronické publikování, sportovní publicistika, filmová produkce, fotografování, pronájem sportovních potřeb, sportovní přenosy, zprostředkování sportovních přenosů.  
Třídy výrobků a služeb:  
25, 28, 35, 38, 41  
(210) O-520691

(111) **347992**  
(220) 13.01.2015  
(151) 19.08.2015  
(540)



## VINAŘSKÁ BESEDA

(594) Kombinovaná  
(730) **Vinařský Institut s.r.o.**, Vinařská 471/5a, Brno, Pisárky, 60300, CZ  
(740) KMVS, advokátní kancelář, s.r.o., Mgr. Petr Kůta, advokát, Hellichova 458/1, Praha 1, Malá Strana, 11800  
(511) (16) tiskárenské výrobky - výukové materiály, diplomy, informační materiály, papírenské zboží, propagační a marketingové předměty z papíru a lepenky, propagační tiskoviny; (35) organizování výstav k obchodním a reklamním účelům, poradenství v obchodní činnosti, propagační činnost, marketing, reklama, reklama on-line v počítačové síti, prodej vína přes Internet; (38) provozování internetového portálu; (41) kurzy v oblasti vinařství, organizace a vedení seminářů, pořádání a řízení školení, vydávání textů s výjimkou reklamních nebo náborových, vydávání elektronických knih a časopisů on-line, poskytování on-line elektronických publikací; (43) ubytovací služby, restaurace, provozování vinotéky.  
Třídy výrobků a služeb:  
16, 35, 38, 41, 43  
(210) O-519130

(111) **348196**  
(220) 21.10.2014  
(151) 02.09.2015  
(540)



(594) Kombinovaná  
(591) Barevná  
(730) **ČESKÁ LÉKÁRNICKÁ KOMORA**, Rozárcina 1422/9, Praha 4, Krč, 14000, CZ  
(740) Mgr. Jiří Švejnoha DiS., Korunní 2569/108a, Praha 10, Vinohrady, 10100  
(511) (5) farmaceutické a veterinářské výrobky, hygienické výrobky pro léčebné účely, dietní potraviny pro léčebné účely, dietetické látky a dietetické přípravky pro lékařské účely, potraviny pro batolata, potravní doplňky pro lidskou potřebu, doplňky výživové, farmaceutické přípravky, lékařské přípravky pro hubnutí, laxativa, léčivé čaje, tablety na snížení chuti k jídlu, tablety na snížení váhy; (41) výchova, vzdělávání, zábava, sportovní a kulturní aktivity; (44) farmaceutické poradenství, lékařské služby, veterinární služby, péče o hygienu a krásu osob a zvířat, zdravotní péče a zdravotní poradenství.  
Třídy výrobků a služeb:  
5, 41, 44  
(210) O-517294

(111) **348305**  
(220) 18.03.2015  
(151) 02.09.2015  
(540)

 **Broker Trust**

(594) Kombinovaná  
(730) **Broker Trust, a.s.**, Hanusova 1411/18, Praha 4, Michle, 14000, CZ  
(740) PROPATENT, JUDr. Matěj Sedláček, Pod Pekařkou 107/1, Praha 4, Podolí, 14700  
(511) (9) inteligentní systémy předávání zpráv, soupravy pro instalaci softwaru, kapesní počítače (PDA - personál digital asistent) pro předávání zpráv serverům a manažerům, programové vybavení počítačů a zařízení umožňující komunikaci uvnitř společnosti a mezi společnostmi, programové vybavení počítačů a zařízení, jimiž se vytváří elektronické spojení pro přenos zpráv a informací; (35) zprostředkovatelská činnost v oblasti obchodních záležitostí (služby obchodního zprostředkování), shromažďování a systemizace informací do počítačových databází, automatizované zpracování dat, ekonomické a organizační poradenství a informační služby v oblasti obchodu a ekonomiky, předvádění finančních produktů a jejich revize, poradenství a poskytování konzultací v obchodní činnosti a finančně-ekonomických otázkách, zprostředkování, řízení a vedení interaktivního obchodu, poskytování ekonomických informací prostřednictvím Internetu, vytváření a provozování obchodních sítí, marketingové studie, průzkum a analýzy trhů, vypracování ekonomických a obchodních posudků; (36) finančníctví, informační služby a poradenství v oblasti financí, pojišťovnictví, bankovníctví a v investiční oblasti, finanční analýzy, finanční řízení, finanční sponzorování, finanční odhady a oceňování, investiční činnost, zprostředkování pojištění úvěrových rizik, úvěrové poradenství a zprostředkování úvěrů, zprostředkování finančních operací, finanční analýzy, zprostředkování obchodů s hypotékami, kapitálové investice, bankovní obchody, operace peněžní a finanční, faktoring a forfaiting, zprostředkování nákupu a prodeje cenných papírů, povinné ručení, úvěrové konzultace a řešerše, finanční a operativní leasing, šetření v peněžních záležitostech, burzovní makléřství, konzultace a poradenství v oblasti burzovních obchodů, zprostředkování investování do otevřených podílových fondů a důchodových fondů, vypracování osobních finančních plánů, poskytování finančního servisu občanům a aktivní provádění správy jejich osobních financí, elektronický převod kapitálu, kauce, garance a záruky, správa majetku, konzultační a poradenské služby v oblasti pojišťovnictví a osobních financí, zprostředkování uzavírání pojistek životních, úrazových, nemocenských, majetkových; (38) zprostředkování komunikačních služeb, v oblasti komunikace mobilními telefony, mobilních přenosů dat, přenosu zpráv a obrazových informací pomocí počítačů a telekomunikačních zařízení, pomocí elektronické pošty, zprostředkování komunikačních služeb prostřednictvím elektronického komunikačního prostředí, umožňujícího komunikaci uvnitř společnosti a mezi centrálou společnosti a dalšími kanceláři či společnostmi, elektronického systému přenosu zpráv a informací; (41) organizování a vedení odborných kurzů, školení, seminářů a vzdělávacích akcí, organizování doplňkového mimoškolního vzdělávání, pořádání a řízení pracovních setkání, konferencí, kongresů a kolokvií, lektorská, vzdělávací, školicí a konzultační činnost, zejména v oblasti finančního, ekonomického a organizačního poradenství, vydavatelská, nakladatelská a publikační činnost, organizování vzdělávacích výstav ne pro komerční účely, organizování videokonferencí a videoseminářů, informace o výchově a vzdělávání, organizování a plánování večírků, organizování vzdělávacích soutěží, klubové služby pro vzdělávání, výchovu a zábavní činnost; (42) počítačové služby, spadající do této třídy, provádění systémových analýz, tvorba, aktualizace, pronájem a údržba počítačových programů, programátorské práce, tvorba počítačových systémů, instalace počítačových programů, vypracování programů pro hromadné zpracování dat, služby databanky a správy sítí, regenerace počítačových dat, tvorba webových stránek, tvorba počítačového softwaru, sloužícího ke stahování údajů a informací z webových stránek, tvorba a správa webových stránek, výroba manažerského softwaru, propojovacích systémů a systémů pro bezdrátový přenos dat, poskytování údržby softwaru na dálku a provoz elektronického počítačového programovatelného vybavení pro

obchodování a síťové komunikace, tvorba multimediálních aplikací, poskytování informací a informačních produktů v oblasti výpočetní techniky, vypracovávání technických posudků, kontrolní činnost v oblasti informačních technologií a kontroly kvality, nezávislé technické poradenství, s výjimkou obchodního nebo podnikatelského, zejména v oblasti počítačového hardwaru.

Třídy výrobků a služeb:  
9, 35, 36, 38, 41, 42

(210) O-520930

(111) **349388**  
(220) 01.04.2015  
(151) 04.11.2015  
(540)



(594) Kombinovaná  
(730) **Design Bath SE**, U Vlečky 678, Modřice, 66442, CZ  
(740) PROPATENT, JUDr. Matěj Sedláček, Pod Pekařkou 107/1, Praha 4, Podolí, 14700  
(511) (6) kovové nádoby na odpadky (koše), kovové zásobníky na ručníky; (9) vodovodní baterie; (11) sanitární technika a zařízení, koupací vany, koupelnové minibazény, hydromasážní vany, sprchové vany a vaničky, sprchové kouty a boxy, hydromasážní systémy, hydromasážní panely, vanové zástěny, zařízení koupelen - přístroje pro topení a sušení, vanové zástěny, wc mísy, bidety, vodovodní baterie, rozvod a ohřívání vody, přístroje pro klimatizaci, chlazení, topení, osvětlení, zařízení pro sauny, infrasauny, saunová zařízení, ventilace, výroba páry, vše v rámci této třídy; (19) dlaždice a obkládačky na stěny a podlahy, patřící do třídy 19; (20) nábytek, koupelnový nábytek, zrcadla, rámy; (21) pomůcky a nádoby pro domácnost a kuchyň, náčiní a nádoby určené pro koupelny v rámci této třídy, zásobníky - nádržky na mýdlo (bez elektroniky), zásobníky na papírové ručníky (jednoduché kovové či plastové nádoby na papírové ručníky bez elektroniky), koše na použití v domácnosti v rámci této třídy, a to koše na odpadky, nášlapné odpadkové koše, skleněné a porcelánové výrobky v rámci této třídy určené pro užití v koupelně; (35) zprostředkování obchodní činnosti, import, export, marketing - vše s výše uvedenými výrobky ve třídách 6, 9, 11, 19, 20, 21.

Třídy výrobků a služeb:  
6, 9, 11, 19, 20, 21, 35

(210) O-521289

(111) **349523**  
(220) 25.03.2015  
(151) 11.11.2015  
(540)

**AZ TECH**

(592) Slovní  
(730) **AZ TECH, s.r.o.**, Štěpánkova 654/30, Praha 5, Košíře, 15000, CZ  
(740) PROPATENT, JUDr. Matěj Sedláček, Pod Pekařkou 107/1, Praha 4, Podolí, 14700  
(511) (1) adhezivní materiály pro průmysl, průmyslové chemické produkty s výjimkou výrobků pro fotografické účely; (2) pojiva do barev, cementů, kytů, ředidla na laky a jiné nátěrové barvy, barviva, barvy a barviva, mořidla na dřevo, mořidla, laky a fermeže, ochranné nátěrové směsi (barvy), podkladové tmely; (3) abrazivní materiály; (7) elektrické a pneumatické ruční nářadí, úchyty pro abrazivní materiály jako součást strojů; (8) úchyty pro abrazivní materiály pro ruční užití, aplikátory pro adhezivní materiály; (9) ochranné masky, zpětné projektory, odrazové našivací, nalepovací pásky na oděvy, odrazové fólie z reflexních materiálů; (16) kancelářské potřeby, papírové utěrky; (17) výrobky a materiály pro akustickou izolaci, výrobky a materiály pro tepelnou izolaci, izolační materiály, izolační látky, izolační nátěry, izolační nátěry na fasády, izolační nátěry na zdi, izolační omítky, izolační stavební materiály, materiály k izolaci budov proti vlhkosti, vodotěsné a vlhkosti odolné výrobky a materiály, materiály na těsnění,

nekovová těsnění, plastová těsnění, těsnění, tmel; (19) nátěrové hmoty (stavební materiál), stavební materiály nekovové, stavební materiály z betonu, voděodolné malty, vápenná omítka, drcený štěrk, hrubý štěrk, štěrk, písek, kromě písku slévárenského; (40) vysekávání z adhezivních materiálů, řezání adhezivních materiálů; (42) konzultační a poradenská činnost v oblasti technologie úprav povrchů.

Třídy výrobků a služeb:

1, 2, 3, 7, 8, 9, 16, 17, 19, 40, 42

(210) O-521102

(111) **349726**

(220) 04.12.2014

(151) 25.11.2015

(540)



(594) Kombinovaná

(730) **Digitální a informační agentura**, Na vápence 915/14, Praha 3, Žižkov, 13000, CZ

(511) (36) pojištění, služby finanční, služby peněžní, služby nemovitostní; (45) právní služby (poskytované jednotlivcům, skupinám jednotlivců, organizacím a podnikům), bezpečnostní služby pro ochranu majetku a jednotlivců, asistenční služby, služby ve vztahu ke společenským událostem.

Třídy výrobků a služeb:

36, 45

(210) O-518382

(111) **349971**

(220) 17.12.2014

(151) 09.12.2015

(540)



(594) Kombinovaná

(730) **HL Assets s.r.o.**, č. p. 194, Modletice, 25101, CZ

(511) (1) složky pro výrobu potravin, a to prostředky a přípravky ke zlepšení chuti potravin, polysacharidy používané při výrobě potravin, protein k použití k výrobě potravin, protein do potravin určený pro lidskou spotřebu, proteiny připravené ze sójových bobů používané při výrobě potravin, lecithin získaný ze sóji určený k výrobě potravin, rozprašováním sušená arabská guma k použití při výrobě potravin; (5) doplňky výživové, funkční potraviny jako potravinové doplňky, nápojové směsi jako náhrada jídla a jako potravinové doplňky, potravní doplňky pro lidskou potřebu a pro zvířata, nápojové směsi jako náhrada jídla a jako potravinové doplňky; (35) maloobchodní služby s potravinami.

Třídy výrobků a služeb:

1, 5, 35

(210) O-518689

(111) **350331**

(220) 17.12.2014

(151) 23.12.2015

(540)

**MANA**

(592) Slovní

(730) **HL Assets s.r.o.**, č. p. 194, Modletice, 25101, CZ

(511) (1) složky pro výrobu potravin, a to prostředky a přípravky ke zlepšení chuti potravin, polysacharidy používané při výrobě potravin, protein k použití k výrobě potravin, protein do potravin určený pro lidskou potřebu, proteiny připravené ze sójových bobů používané při výrobě potravin, lecithin získaný ze sóji určený k výrobě potravin, rozprašováním sušená arabská guma k použití při výrobě potravin; (5) doplňky výživové, funkční potraviny jako potravinové doplňky, nápojové směsi jako náhrada jídla a jako potravinové doplňky, potravní doplňky pro lidskou potřebu a pro zvířata, nápojové směsi jako náhrada jídla a jako potravinové doplňky; (35) maloobchodní služby s potravinami.

Třídy výrobků a služeb:

1, 5, 35

(210) O-518690

(111) **351019**

(220) 02.06.2015

(151) 27.01.2016

(540)

**HUNGRY ROCK**

(592) Slovní

(730) **SMILE Music s.r.o.**, Vršovická 919/16, Praha 10, Vršovice, 10100, CZ

(740) Mgr., Ing Zdeněk Stanovský, Na hutích 661/9, Praha 6, Bubeneč, 16000

(511) (35) marketing, obchodní reklama (pro třetí osoby), zajišťování předplatného novin a časopisů, reklama (propagace), reklama on-line v počítačové síti, psaní, vydávání, zveřejňování, oznamování, vyhlášení, publikování reklamních textů, reklamní, inzertní a propagační činnost, služby reklamní agentury, prodej pokrmových specialit; (41) služby v oblasti estrády, filmové projekce, hudební produkce, informace o možnostech rozptýlení, informace o možnostech zábavy, poskytování služeb karaoke, výchovně zábavné klubové služby, pojízdný knižní servis, organizování představení, organizování vzdělávacích a zábavných soutěží, organizování představení, plánování a organizování večírků, organizace a pořádání koncertů, rozhlasová zábava, služby v oblasti zábavy, zábavné parky, předprodeje vstupenek (zábava), organizování živých vystoupení, výchovně, vzdělávací, školicí a zábavní služby, agenturní činnost v oblasti kultury, pořádání a řízení slavností s předáváním cen, udílení cen za úspěchy (pořádání); (43) restaurace, restaurace samoobslužné, restaurace podávající pokrmy přes ulici, příprava lahůdek, služby poskytované v restauracích a jiných zařízeních podávající pokrmy a nápoje připravené ke konzumaci, provozování automatů na rychlé občerstvení, služby baru, provozování jídelny, provozování kavárny, modelování potravin, zásobování.

Třídy výrobků a služeb:

35, 41, 43

(210) O-522812

(111) **351281**

(220) 20.04.2015

(151) 10.02.2016

(540)



(594) Kombinovaná

(591) Barevná

(730) **Krejčík Adam**, K vodojemu 210/11, Praha 5, Smíchov, 15000, CZ

(740) JUDr. Matěj Sedláček, Pod Pekařkou 107/1, Praha 4, Podolí, 14700

(511) (35) správa hotelů, pronájem prodejních stánků; (36) kanceláře ubytovací, inkasování nájemného, zprostředkování, pronájem a správa nemovitostí.

Třídy výrobků a služeb:



35, 36  
(210) O-521733

(111) **352685**  
(220) 24.09.2014  
(151) 27.04.2016  
(540)

### ExHelico

(592) Slovní  
(730) **EmergoPharm Sp. z o.o. Sp.K.**, Jana Ciszewskiego 15, 02-777  
Warszawa, PL  
(740) JUDr. Michal Havlík, Hálkova 1406/2, Praha 2, Nové Město, 12000  
(511) (5) přípravky a produkty farmaceutické, léčiva, minerální doplňky potravy,  
výživové a vitamínové přípravky, přípravky pro hubnutí a přípravky  
obsahující stopové prvky, vše upravené pro léčebné účely, nosič farmak ve  
spojení s antibiotiky, nebo chemoterapeutiky, potravinové doplňky  
rostlinného původu; (30) příchutě a přísady do potravin a nápojů s výjimkou  
esencí a éterických olejů, glukóza pro výživu, aromatické přípravky do  
potravin, konzervované bylinky zahradní (koření).  
Třídy výrobků a služeb:  
5, 30  
(210) O-516635

(111) **353657**  
(220) 21.10.2014  
(151) 22.06.2016  
(540)

### NET BAG netbag.cz

(592) Slovní  
(730) **SSGD INTERNATIONAL a.s.**, Jankovcova 1055/13, Praha 7,  
Holešovice, 17000, CZ  
(740) JUDr. Karel Čermák Ph.D., LL.M., advokát, Elišky Peškové 735/15, Praha  
5, Smíchov, 15000  
(511) (40) apretace textilií, barvení (služby spojené s -), barvení látek, barvení  
textilu a textilií, bělení látek, látky (úprava před srážením -), lemování nebo  
obšívání látek, lemování oděvů, pletací stroje (pronájem -), textilie (úprava  
a zpracování -), vlna (zpracování -), zpracování a úprava materiálů  
(informace o -).  
Třídy výrobků a služeb:  
40  
(210) O-517295

(111) **353966**  
(220) 11.07.2014  
(151) 07.07.2016  
(540)

### Kulinářské umění

(592) Slovní  
(730) **R&B Gastronomy s.r.o.**, Věžeňská 912/6, Praha 1, Staré Město, 11000,  
CZ  
(740) Duška & Svobodová advokátní kancelář, Mgr. Pavel Duška, Václavská  
316/12, Praha 2, Nové Město, 12000  
(511) (41) on-line cvičení (praktické), dálkové studium prostřednictvím internetu,  
elektronické publikování, koučink (školení) prostřednictvím e-learningu,  
poskytování on-line elektronických publikací (bez možnosti stažení),  
poskytování on-line videí, bez možnosti stažení, praktický výcvik  
prostřednictvím internetu, služby poskytované školami (vzdělávání)  
prostřednictvím internetu, školení (instruktáž) prostřednictvím internetu,  
on-line školení (pořádání a řízení), on-line školství, zveřejňování textů  
kromě reklamních prostřednictvím internetu, on-line vydávání textů, s  
výjimkou reklamních nebo náborových, vyučování (výuka) prostřednictvím  
e-learningu, on-line vzdělávací informace, on-line vzdělávání.  
Třídy výrobků a služeb:  
41  
(210) O-514998

(111) **356472**  
(220) 27.05.2014  
(151) 02.11.2016  
(540)

### H&G Hotel

(592) Slovní  
(730) **Onoico Elena**, G. Košbuk 30/9, Kišinev, MD  
(740) JUDr. Pavel Tomek, Polská 4, Karlovy Vary, 36020  
(511) (35) pronájem a půjčování kancelářské techniky; (39) provozování  
parkovišť a garáží, provozování skladišť, posílkové služby, donášky  
nákupů, donášky novin a časopisů.  
Třídy výrobků a služeb:  
35, 39  
(210) O-513844

## Zániky ochranných známek uplynutím doby platnosti

Kapitola obsahuje údaje o ochranných známkách, které zanikly uplynutím doby platnosti podle ustanovení § 29 odst. 1 zákona č. 441/2003 Sb.

Číslo zápisu (111)	Číslo přihlášky (210)	Datum zániku (141)
162000	47540	28.11.2023
162359	47544	29.11.2023
165755	53428	30.11.2023
174231	84620	29.11.2023
174631	84611	29.11.2023
174681	84629	29.11.2023
174858	84654	30.11.2023
175190	84631	29.11.2023
183444	84658	30.11.2023
183446	84660	30.11.2023
184649	84679	01.12.2023
192739	84700	01.12.2023
192740	84701	01.12.2023
194912	84606	29.11.2023

Číslo zápisu (111)	Číslo přihlášky (210)	Datum zániku (141)
196009	84664	30.11.2023
264777	198673	28.11.2023
265500	198665	28.11.2023
265508	198707	01.12.2023
265515	198727	01.12.2023
266188	198625	28.11.2023
266858	198630	28.11.2023
267555	198642	28.11.2023
270519	198669	28.11.2023
339154	509537	28.11.2023
339155	509539	28.11.2023
339156	509543	28.11.2023
339157	509545	28.11.2023
339303	509548	28.11.2023

Číslo zápisu (111)	Číslo přihlášky (210)	Datum zániku (141)
340671	509581	29.11.2023
340858	509583	29.11.2023
341430	509566	29.11.2023
341732	509587	29.11.2023
341851	509554	28.11.2023
341852	509555	28.11.2023
341853	509556	28.11.2023
341854	509557	28.11.2023
342190	509577	29.11.2023
342376	509541	28.11.2023
342377	509570	29.11.2023
342731	509580	29.11.2023
344766	509562	28.11.2023
348881	509546	28.11.2023

## Vzdání se práv k ochranné známce

Vlastník ochranné známky se může podle ustanovení § 30 zákona č. 441/2003 Sb. u Úřadu písemným prohlášením vzdát práv k ochranné známce v rozsahu všech výrobků nebo služeb, pro které byla zapsána, nebo některých z nich. Účinky tohoto prohlášení nastávají dnem doručení prohlášení vlastníka ochranné známky Úřadu a nelze je vzít zpět. V této kapitole je tedy uvedeno datum účinnosti vzdání se práv k ochranné známce. Pokud se vlastník vzdal práv k ochranné známce jen v rozsahu některých výrobků a služeb, je pod příslušným INID kódem zveřejněn rovněž zbývající seznam výrobků a služeb, pro které ochranné známka zůstává zapsána. Tato kapitola dále zahrnuje údaje o ochranných známkách, u kterých vlastník písemným prohlášením omezil rozsah ochrany ve vztahu k prvku ochranné známky.

(111) 399540  
(540)



(111) 402349  
(540)



(593) Obrazová  
(511) (9) baterie, elektrické akumulátory, galvanické články, elektrické akumulátory pro vozidla, mokré články/buňky, elektrické baterie, baterie pro svícení, zážehové baterie, sekundární články/buňky, olovené akumulátory pro automobilový průmysl a trakční (deep cycle) zařízení, automobilové akumulátory, dobíjecí baterie, veškeré výše uvedené výrobky vztahující se k automobilovým vozidlům se spalovacími motory a oloveným bateriím používaným jako pomocné baterie pro elektrická vozidla, žádný z výše uvedených výrobků nejsou lithium-iontové baterie.

Třídy výrobků a služeb:

9

(210) O-586828

(580) s účinností ode dne 17.06.2024/prohlášení vlastníka o částečném vzdání se práv

(593) Obrazová  
(511) (25) oděvy, sportovní oděvy, sportovní dresy, ragbyové dresy, ragbyové šortky, sportovní trička s krátkým rukávem, sportovní košile, sportovní svetry, sportovní saka, sportovní bundy, sportovní mikiny s kapucí, sportovní kalhoty, sportovní ponožky, spodní prádlo (oděvy), funkční spodní prádlo, obuv, sportovní obuv, ragbyová obuv, pokrývky hlavy, sportovní kloboučnické zboží (nikoli helmy), sportovní čepice a klobouky, čepice s kšiletem; (35) obchodní řízení sportovních klubů, řízení obchodní činnosti sportovců, kancelářské a administrativní služby související s činností sportovních klubů, marketing a propagace sportovního klubu, reklama, včetně on-line reklamy na počítačové síti, týkající se propagace sportovního klubu, příprava a pořádání marketingových akcí týkajících se propagace sportovního klubu, propagace sportovních soutěží a akcí, vyhledávání sponzorů pro sportovní soutěže, on-line prodej a maloobchodní prodej výše uvedených výrobků ve třídě 25, on-line prodej a maloobchodní prodej upomínkových předmětů a suvenýrů, hrnků, šálek, vlaječek, výšivek a nášivek na oděvy, zažehlovacích obtisků, odznaků na oděvy, ozdobných knoflíků a špendlíků, pohlednic, fotografií, bloků, kalendářů, potřeb pro psaní, propagačních tiskovin, sportovních potřeb a náradí, tašek a sportovních tašek, ručníků, osušek, županů, hraček, hracích karet a hracích kartiček, kosmetiky, šperků, bižuterie a hodinek; (41) služby sportovních klubů, sportovní aktivity, sportovní služby, sportovní výuka, trénink a instruktáž, trénink sportovních hráčů, provozování sportovních zařízení, provozování sportovních táborů, pořádání sportovních kurzů, pronájem sportovních zařízení, organizování sportovních akcí a sportovních soutěží, organizování sportovních turnajů, tělesná výchova, kulturní aktivity a služby, programy her (zábava, vzdělávání), zábava vztahující se ke sportu, výchova, vzdělávání a zábava, všechny výše uvedené služby pouze ve vztahu k ragby, trináctkovému ragby (rugby league), ragby touch a ke všem ostatním druhům ragby.

Třídy výrobků a služeb:

25, 35, 41

(210) O-589665

(580) s účinností ode dne 11.06.2024/prohlášení vlastníka o částečném vzdání se práv

## Změny vlastníků ochranných známek

Kapitola obsahuje údaje o ochranných známkách, které byly převedeny nebo přešly ve smyslu ustanovení § 15 odst. 1, 2 a § 16 zákona č. 441/2003 Sb. na jiného vlastníka v rozsahu všech zapsaných výrobků nebo služeb. Kapitola obsahuje také údaje o zajišťovacích převodech.

Číslo zápisu (111)	Dřívější vlastník (770)	Nynější vlastník (730)	S účinností od (580)
167381	WARNACO U.S., INC., 200 Madison Avenue, New York, NY, US	BRIIPCO Ltd., 1 Stokes Place, St. Stephen's Green, Dublin 2, IE	13.06.2024
167381	BRIIPCO Ltd., 1 Stokes Place, St. Stephen's Green, Dublin 2, IE	BRI HOLDINGS EAST LTD., Suite 517, Level 15, Al Sarab Tower, Abu Dhabi Global Market Square, Al Maryah Island, Abu Dhabi, AE	13.06.2024
167381	BRI HOLDINGS EAST LTD., Suite 517, Level 15, Al Sarab Tower, Abu Dhabi Global Market Square, Al Maryah Island, Abu Dhabi, AE	WNWHP, LLC, 530 Fifth Avenue, New York, 10036, NY, US	13.06.2024
167483	WARNACO U.S., INC., 200 Madison Avenue, New York, NY, US	BRIIPCO Ltd., 1 Stokes Place, St. Stephen's Green, Dublin 2, IE	13.06.2024
167483	BRIIPCO Ltd., 1 Stokes Place, St. Stephen's Green, Dublin 2, IE	BRI HOLDINGS EAST LTD., Suite 517, Level 15, Al Sarab Tower, Abu Dhabi Global Market Square, Al Maryah Island, Abu Dhabi, AE	13.06.2024
167483	BRI HOLDINGS EAST LTD., Suite 517, Level 15, Al Sarab Tower, Abu Dhabi Global Market Square, Al Maryah Island, Abu Dhabi, AE	WNWHP, LLC, 530 Fifth Avenue, New York, 10036, NY, US	13.06.2024
190292	Stamm International Corporation, 1530 Palisade Avenue, Suite PH-D, Fort Lee, New Jersey 07024, NJ, US	Powmatic Limited, Hort Bridge, Ilminster, Somerset, TA19 9PS, GB	13.06.2024
195142	Avalon Natural Products, Inc., 1111 Marcus Avenue, Lake Success, New York 11042, US	Avalon Holding Corporation, 1111 Marcus Avenue, Lake Success, New York 11042, US	12.06.2024
195142	Avalon Holding Corporation, 1111 Marcus Avenue, Lake Success, New York 11042, US	PC Operating Co., Inc., 221 River Street, Hoboken, 07030, NJ, US	13.06.2024
196681	DESTILA, s.r.o. v likvidaci, Kaštanová 435/127, Brno, Brněnské Ivanovice, 62000, CZ	A.P.O. cz, spol. s.r.o., Svatoborská 401/85a, Kyjov, 69701, CZ	13.06.2024
211439	DESTILA, s.r.o. v likvidaci, Kaštanová 435/127, Brno, Brněnské Ivanovice, 62000, CZ	A.P.O. cz, spol. s.r.o., Svatoborská 401/85a, Kyjov, 69701, CZ	13.06.2024
227599	E K O B A L R O Ž N O V spol. s r.o., Pivovarská 42, Rožnov pod Radhoštěm, 75661, CZ	EKOBAL ROŽNOV s.r.o., Pivovarská 42, Rožnov pod Radhoštěm, 75661, CZ	13.06.2024
267832	Popželev Dalibor, Bráfova 15, Brno, 61600, CZ	ELDING, s.r.o., Videňská 494/103, Brno, Horní Heršpice, 61900, CZ	18.06.2024
269974	Bohumil Burian - elektro, Nádražní 810, Pelhřimov, 39301, CZ	Burianová Jiřina, Nádražní 810, Pelhřimov, 39301, CZ	12.06.2024
275237	VYDOS BUS a.s., Jiřího Wolкера 416/1, Vyškov, Vyškov-Město, 68201, CZ	ČD Bus a.s., Jeremenkova 231/9, Olomouc, Bělidla, 77900, CZ	12.06.2024
275238	VYDOS BUS a.s., Jiřího Wolкера 416/1, Vyškov, Vyškov-Město, 68201, CZ	ČD Bus a.s., Jeremenkova 231/9, Olomouc, Bělidla, 77900, CZ	12.06.2024
281278	Jiráňková Eva, Pařížská 203/19, Praha 1, Josefov, 11000, CZ Ing. Marek Beneš, Kurzova 2247, Praha 5, 15500, CZ Bohumila Benešová, Čechova 829, Roztoky u Prahy, 25263, CZ Ing. Barbora Valiová, Čapkova 1626, Roztoky u Prahy, 25263, CZ Levanti Kateřina, Strojnická 1429/9, Praha 7, 17000, CZ	Beneš Marek Ing., Za farou 770/10, Praha 5, Slivenec, 15400, CZ Valiová Barbora Ing., Čapkova 1626, Roztoky, 25263, CZ Levanti Kateřina, Strojnická 1429/9, Praha 7, Holešovice, 17000, CZ Jiráňková Eva, Pařížská 203/19, Praha 1, Josefov, 11000, CZ	13.06.2024
355340	Global Chimney Bakers s.r.o., Platnéřská 88/9, Praha 1, Staré Město, 11000, CZ	XL Waltrovka s.r.o., Platnéřská 88/9, Praha 1, Staré Město, 11000, CZ	18.06.2024
358634	Global Chimney Bakers s.r.o., Platnéřská 88/9, Praha 1, Staré Město, 11000, CZ	XL Waltrovka s.r.o., Platnéřská 88/9, Praha 1, Staré Město, 11000, CZ	18.06.2024
380953	Hannes Hošek Jan, Dětská 2451/25, Praha 10, Strašnice, 10000, CZ	APL Car Wash a.s., Těšnov 1163/5, Praha 1, Nové Město, 11000, CZ	13.06.2024
391923	Czech Property Investments, a.s., Purkyňova 2121/3, Praha 1, Nové Město, 11000, CZ	Marissa Tau, a.s., Purkyňova 2121/3, Praha 1, Nové Město, 11000, CZ	17.06.2024
391924	Czech Property Investments, a.s., Purkyňova 2121/3, Praha 1, Nové Město, 11000, CZ	Marissa Tau, a.s., Purkyňova 2121/3, Praha 1, Nové Město, 11000, CZ	13.06.2024
391925	Czech Property Investments, a.s., Purkyňova 2121/3, Praha 1, Nové Město, 11000, CZ	Marissa Tau, a.s., Purkyňova 2121/3, Praha 1, Nové Město, 11000, CZ	13.06.2024
391926	Czech Property Investments, a.s., Purkyňova 2121/3, Praha 1, Nové Město, 11000, CZ	Marissa Tau, a.s., Purkyňova 2121/3, Praha 1, Nové Město, 11000, CZ	13.06.2024
394798	HOP PRODUCTS s.r.o., Josefa Resslera 1469/2, Most, 43401, CZ	Křivánek Jindřich Ing., Ph.D., Žďárek 3, Chyše, 36453, CZ	18.06.2024

<b>Číslo zápisu (111)</b>	<b>Dřívější vlastník (770)</b>	<b>Nynější vlastník (730)</b>	<b>S účinností od (580)</b>
395697	dos Santos Linhares Raphael, Novostrašnická 3293/13, Praha 10, Strašnice, 10000, CZ	Tropikalia s.r.o., Univerzitní 721/3, Praha 10, Malešice, 10800, CZ	17.06.2024
397511	ContextLogic Inc., One Sansome Street, 33rd Floor, San Francisco, 94104, CA, US	Wish US Holdings LLC, One Sansome Street, 33rd Floor, San Francisco, 94104, CA, US	12.06.2024
397512	ContextLogic Inc., One Sansome Street, 33rd Floor, San Francisco, 94104, CA, US	Wish US Holdings LLC, One Sansome Street, 33rd Floor, San Francisco, 94104, CA, US	12.06.2024

## Změny v údajích o vlastních ochranných známkách

Kapitola obsahuje ochranné známky, u kterých byla v rejstříku ochranných známek vyznačena změna v údajích o vlastních ve smyslu ustanovení § 27 odst. 2 a 7 zákona č. 441/2003 Sb.

Číslo zápisu (111)	Vlastník (730)	S účinností od (580)
193679	ASO TECH, spol. s r.o., Kšírova 552/45, Brno, Horní Heršpice, 61900, CZ	12.06.2024
270170	Tesařík Ladislav, Černá cesta 1871, Frýdek-Místek, Frýdek, 73801, CZ	17.06.2024
273341	Vodičková Valerie JUDr., advokátka, Vodičkova 736/17, Praha 1, Nové Město, 11000, CZ	12.06.2024
276550	TD SYNEX Europe GmbH, Kistlerhofstrasse 75, Mnichov, 81379, DE	17.06.2024
277920	Gavlas Ivo Ing., Na pískách 945/132, Praha 6, Dejvice, 16000, CZ	18.06.2024
344732	Divácká Šárka, Jeseniova 431/17, Praha 3, Žižkov, 13000, CZ	12.06.2024
346001	HONEYWELL INTERNATIONAL INC., 855 S. Mint Street, 28202, Charlotte, NC, US	13.06.2024
352685	EmergoPharm Sp. z o.o. Sp.K., Jana Ciszewskiego 15, 02-777 Warszawa, PL	18.06.2024

## Ostatní rozhodné údaje a úřední opravy

Kapitola zahrnuje zejména přetřídění seznamu výrobků a služeb v návaznosti na mezinárodní zápis, opravu chyb ve formulaci, přepisů a zjevných nesprávností za účelem uvedení do souladu se skutečností. V této kapitole jsou zveřejňovány jen takové údaje, které nemohou být zveřejněny spolu se zveřejněním přihlášky nebo se zápisem ochranné známky. Dále kapitola obsahuje důležitá úřední sdělení.

(111) **401427**

(210) O-588650

Ve věstníku ÚPV a ve vydaném osvědčení o zápisu bylo v důsledku písařské chyby uvedeno nesprávně jako znění ochranné známky „B21 Coctail Bar“. Správné znění je „B21 Cocktail Bar“.

---