

### Číselné INID kódy pro označování bibliografických dat technických řešení

### INID Codes for the identification of bibliographic data of technical solutions

(Standard WIPO ST. 9 a ST. 80)

(11)	číslo patentu/zápisu/osvědčení	(11)	Number of the patent/registration/certification
(15)	datum zápisu průmyslového vzoru	(15)	Industrial design registration date
(21)	číslo přihlášky/žádosti	(21)	Application number
(22)	datum podání přihlášky/žádosti	(22)	Date of application filing
(23)	údaje o výstavní prioritě	(23)	Exhibition priority data
(28)	počet průmyslových vzorů	(28)	Number of industrial designs included in the application
(31)	číslo prioritní přihlášky	(31)	Number of priority application
(32)	datum podání prioritní přihlášky	(32)	Filing date of priority application
(33)	země priority	(33)	Priority country
(40)	datum zveřejnění přihlášky vynálezu	(40)	Date of publication of patent application
(45)	datum zveřejnění zapsaného průmyslového vzoru	(45)	Publication date of the registered industrial design
(47)	datum zveřejnění udělení patentu a zápisu užitého vzoru, datum zápisu užitého vzoru, datum oznámení udělení evropského patentu v Evropském patentovém věstníku	(47)	Publication date of patent granting and publication date of utility model registration, registration date of utility model, publication date of European patent granting in the European patent bulletin
(51)	mezinárodní patentové třídění/Locarnské třídění průmyslových vzorů	(51)	International Patent Classification/ Locarno Classification for Industrial Designs
(54)	Název	(54)	Title
(55)	vyobrazení průmyslového vzoru	(55)	Reproduction of the industrial design
(57)	Anotace	(57)	Abstract
(68)	číslo základního patentu	(68)	Number of the basic patent
(71)	označení přihlašovatele/žadatele	(71)	Applicant
(72)	označení původce	(72)	Inventor
(73)	označení majitele/vlastníka	(73)	Owner
(74)	označení zástupce	(74)	Attorney's name and address
(86)	číslo mezinárodní přihlášky	(86)	International application number
(87)	číslo mezinárodního zveřejnění	(87)	International publication number
(92)	datum a číslo první registrace přípravku pro Českou republiku	(92)	Date and number(s) of the first authorization to market the product in the CZ
(93)	datum, číslo a země první registrace přípravku v rámci Společenství	(93)	Date, number(s) and country of the first authorization to market the product in the EEC
(94)	doba platnosti osvědčení	(94)	Term of certification validity
(95)	označení a typ přípravku	(95)	Name of the product and product type
(96)	datum podání a číslo evropské patentové přihlášky	(96)	European patent application filing date and number
(97)	datum zveřejnění a číslo zveřejnění evropské patentové přihlášky v Evropském patentovém věstníku	(97)	European patent application publication date and publication number in the European patent bulletin

### Číselné INID kódy pro označování bibliografických dat technických řešení

### INID Codes for the identification of bibliographic data of technical solutions

(Standard WIPO ST.50)

(15)	Informace o opravě	(15)	Correction information
(48)	Datum publikace opraveného dokumentu	(48)	Date of issuance of a corrected document

### Číselné INID kódy pro označování bibliografických dat ochranných známek

### INID codes and minimum required for the identification Of bibliographics data relating to marks

(Standard WIPO ST.60)

(111)	Číslo zápisu ochranné známky (registrace)	(111)	Number of registration
(151)	Datum zápisu ochranné známky	(151)	Date of the registration
(210)	Číslo přihlášky ochranné známky (spisu)	(210)	Number of the application
(220)	Datum podání přihlášky	(220)	Date of filing of the application
(320)	Datum vzniku práva přednosti	(320)	Date of the first application
(442)	Datum zveřejnění přihlášky po průzkumu	(442)	Date of the publication of the examined application
(450)	Datum zveřejnění zápisu ochranné známky ve Věstníku	(450)	Date of publication of the registration
(510)	Seznam výrobků a služeb	(510)	List of goods and/or services
(511)	Číslo třídy výrobků a služeb	(511)	Number of the class of goods and/or services
(526)	Omezení rozsahu ochrany o prvek	(526)	Disclaimer
(540)	Znění nebo vyobrazení ochranné známky	(540)	Reproduction of the mark
(551)	Kolektivní/certifikační ochranná známka	(551)	Collective/certification mark
(552)	Ochranná známka poziční / se vzorem	(552)	Position mark or Pattern mark
(553)	Ochranná známka multimediální / pohybová	(553)	Motion mark or Multimedia mark
(554)	Ochranná známka prostorová	(554)	Three-dimensional mark
(555)	Ochranná známka holografická	(555)	Hologram mark
(556)	Ochranná známka zvuková	(556)	Sound mark
(557)	Ochranná známka čichová	(557)	Olfactory mark
(558)	Ochranná známka tvořená pouze barvou nebo kombinací barev	(558)	Mark consisting exclusively of one or several colours
(559)	Ochranná známka jiná	(559)	Other type of mark

(580)	Datum zápisu jakékoliv transakce v souvislosti s přihláškou nebo zápisem ochranné známky do rejstříku, např. změna majitele, změna jména nebo adresy, vzdání se práv k ochranné známce atd. (účinnost)	(580)	Date of recording of any kind of transaction in respect of applications or registrations (e.g. change in ownership, change in name or address, renunciation, termination of protection)
(591)	Údaje o barevnosti ochranné známky	(591)	Information concerning colour claimed
(592)	Ochranná známka slovní	(592)	Word mark
(593)	Ochranná známka obrazová	(593)	Figurative mark
(594)	Ochranná známka kombinovaná slovní a grafická	(594)	Combined word and figurative mark
(730)	Přihlašovatel/vlastník ochranné známky	(730)	The applicant or the holder of the mark
(740)	Zástupce	(740)	Name and address of the representative
(770)	Jméno a adresa dřívějšího přihlašovatele nebo vlastníka (v případě změny vlastnictví)	(770)	Name and address of the previous applicant or holder (in case of change in ownership)
(791)	Jméno a adresa nabyvatele licence	(791)	Name and address of the licensee
(793)	Podmínky a omezení licence	(793)	Indication of conditions and/or restrictions under the license
(800)	Mezinárodní zápis ochranné známky	(800)	International registration

## Kódy pro kódování záhlaví oznámení publikovaných ve Věstníku

(Standard WIPO ST. 17)

BB9A	zveřejněné přihlášky vynálezů	MK1K	zánik užitého vzoru uplynutím doby platnosti
FG1K	zapsané užité vzory	MK4A	zánik patentů uplynutím doby platnosti
FG4A	udělené patenty	MK4F	zánik autorských osvědčení uplynutím doby platnosti
FG4Q	zapsané průmyslové vzory	MK4Q	zánik průmyslového vzoru uplynutím doby ochrany
LD3K	částečný výmaz užitého vzoru	MM4A	zánik patentů pro nezaplacení ročních poplatků
LD4Q	částečný výmaz průmyslového vzoru	MM4F	zánik autorských osvědčení pro nezaplacení ročních poplatků
MA4A	zánik patentu vzdáním se	ND1K	prodloužení platnosti užitého vzoru
MA4F	zánik autorských osvědčení vzdáním se	ND4Q	obnova doby ochrany průmyslového vzoru
MC3K	výmaz užitého vzoru	PA4A	změna autorského osvědčení na patent
MC4A	zrušení patentu	PC9A	změna dispozičního práva k vynálezu
MC4F	zrušení autorského osvědčení	PD1K	převod práv a ostatní změny majitelů užitého vzoru
MC4Q	výmaz průmyslového vzoru	PD4A	převod práv a ostatní změny majitelů patentů
MH1K	zánik užitého vzoru vzdáním se	PD4Q	převod práv a ostatní změny vlastníků průmyslových vzorů
MH4A	částečné zrušení patentu	QA9A	nabídka licence
MH4F	částečné zrušení autorského osvědčení	SB4A	zapsané patenty do rejstříku po odtajnění
MH4Q	zánik průmyslového vzoru vzdáním se	SB4F	zapsaná autorská osvědčení do rejstříku po odtajnění

## Opravy Změny Různé

### Opravy u přihlášek vynálezů s žádostí o udělení patentu

HA9A	jmenování vynálezce	HG9A	oprava chyb v třídění
HB9A	oprava jmen	HH9A	oprava nebo změna všeobecně
HC9A	změna jmen	HK9A	tiskové chyby v úředních věstnících
HD9A	oprava adres		
HE9A	změna adres		
HF9A	oprava dat		

### Opravy ochranných dokumentů

Patenty	autorská osvědčení	užité vzory	průmyslové vzory	
TA4A	TA4F	TA1K	TA4Q	jmenování vynálezce
TB4A	TB4F	TB1K	TB4Q	oprava jmen
TC4A	TC4F	TC1K	TC4Q	změna jmen
TD4A	TD4F	TD1K	TD4Q	oprava adres
TE4A	TE4F	TE1K	TE4Q	změna adres
TF4A	TF4F	TF1K	TF4Q	oprava dat
TG4A	TG4F	TG1K	TG4Q	oprava chyb v třídění
TH4A	TH4F	TH1K	TH4Q	oprava nebo změna všeobecně
TK9A	TK9F	TK1K	TK4Q	tiskové chyby v úřed. věstnících

### **Kódy pro označování zemí a mezinárodních organizací použité ve věstníku**

AT	Rakousko
CA	Kanada
CH	Švýcarsko
CN	Čína
CZ	Česká republika
DE	Spolková republika Německo
FI	Finsko
FR	Francie
GB	Velká Británie
JP	Japonsko
LI	Lichtenštejnsko
NL	Nizozemsko
PL	Polsko
SE	Švédsko
SK	Slovensko
TR	Turecko
US	Spojené státy americké

### **Kódy pro označování států USA použité ve věstníku**

KY	Kentucky
MI	Michigan

## BB9A

## Zveřejněné přihlášky vynálezů - přehled podle čísel přihlášek

Dále uvedené přihlášky vynálezů byly zveřejněny dnem, uvedeným v Věstníku podle zákona č. 527/1990 Sb., o vynálezech a zlepšovacích návrzích, ve znění pozdějších předpisů, a jsou k dispozici v patentové knihovně Úřadu průmyslového vlastnictví, Antonína Čermáka 2a, 160 68, Praha 6.

(21)	(51)	(21)	(51)
2022-498	<i>A 61 C 9/00</i> (2006.01)	2023-153	<i>A 43 B 7/32</i> (2006.01)
2022-499	<i>A 61 K 38/22</i> (2006.01)	2023-452	<i>D 05 B 29/06</i> (2006.01)
2023-89	<i>B 66 D 3/04</i> (2006.01)		

## Zveřejněné přihlášky vynálezů - řazené podle MPT

- (51) *A43B 7/32* (2006.01)  
*A43B 3/00* (2022.01)  
*A43B 13/12* (2006.01)
- (21) **2023-153**  
(71) Zeman Libor Ing., Praha 9, Libeň, CZ  
(72) Zeman Libor Ing., Praha 9, Libeň, CZ
- (54) **Ochranná obuv proti účinkům nášlapných min se sendvičovou spodkovou částí**
- (22) 18.04.2023
- (57) Ochranná obuv je tvořena svrškem s napínací stélkou a k němu prostřednictvím alespoň jedné mezipodešve připojenou podešví. Celek obuvi se spodkovou částí je doplněn vkládací stélkou (8) z kompozitního materiálu obsahujícího ve své struktuře v polymerní matici uloženou výztužnou vrstvu na bázi grafenu, přičemž také kompozitní materiál napínací stélky (2) a/nebo alespoň jedné z mezipodešví (5, 6) obsahuje ve své struktuře vedle výztužných textilií na bázi paraaramidového vlákna dále výztužnou vrstvu na bázi grafenu a spodková část obuvi obsahující napínací stélku (2), alespoň jednu mezipodešev (5, 6) a podešev (7) vytváří pak v kombinaci s vkládací stélkou (8) sendvič optimalizovaný k vylepšení útlumu energie výbuchu.
- (74) PatentEnter s.r.o., Koliště 1965/13a, Brno, Černá Pole, 60200
- (57) Vynález se týká registračních individuálních otiskovacích lžic pro přesné sejmutí registrace mezičelistních vztahů a dalších údajů, potřebných pro vytvoření úplné snímatelné zubní náhrady a způsobu výroby snímatelné zubní náhrady spočívající zejména v digitalizaci postupu individuální výroby snímatelných zubních náhrad. Způsob výroby zubní náhrady za použití výrobku podle tohoto vynálezu odstraňuje většinu kroků potřebných k výrobě zubní náhrady podle dosavadního stavu techniky. Zařízení pro výrobu snímatelné zubní náhrady v podobě individuálních registračních otiskovacích lžic obsahuje horní lžici (1) a spodní lžici (2), kde horní lžice (1) je ve frontálním zubním úseku opatřena stavitelnou destičkou (3) pro záznam individuálních estetických markant, horní lžice (1) je dále opatřena registrační ploškou (4) pro záznam artikulačního obrazce, přičemž na spodní lžici (2) je v protipolozě vůči registrační plošce (4) uložen stavitelný hrot (7) pro zápis záznamu na registrační plošce (4), přičemž obě lžice (1,2) jsou na každé straně opatřeny párem registračních výstupků (5).
- (74) DANĚK & PARTNERS Advokátní a patentová kancelář, Ing. Dr. Vilém Daněk, patentový zástupce, Vinohradská 403/17, Praha 2, Vinohrady, 12000

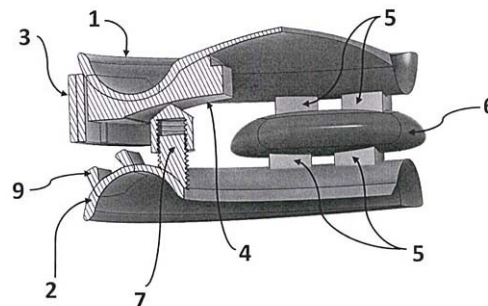
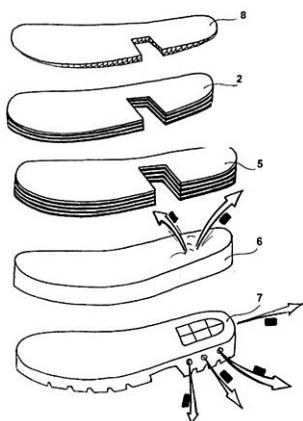

- (51) *A61C 9/00* (2006.01)
- (21) **2022-498**  
(71) Němejc Pavel, Plzeň, Doubravka, CZ  
Ruml Tomáš, Plzeň, Bolevec, CZ  
Sýkora Tomáš, Zruč-Senec, Zruč, CZ  
Sýkora Josef, Zruč-Senec, Zruč, CZ
- (72) Němejc Pavel, Plzeň, Doubravka, CZ  
Ruml Tomáš, Plzeň, Bolevec, CZ  
Sýkora Tomáš, Zruč-Senec, Zruč, CZ  
Sýkora Josef, Zruč-Senec, Zruč, CZ
- (54) **Registrační individuální otiskovací lžice pro vytvoření zubní náhrady a způsob výroby snímatelné zubní náhrady**
- (22) 28.11.2022
- (51) *A61K 38/22* (2006.01)  
*A61P 3/04* (2006.01)  
*A61K 9/08* (2006.01)
- (21) **2022-499**  
(71) Ústav organické chemie a biochemie AV ČR, v. v. i., Praha 6, Dejvice, CZ  
(72) Maletínská Lenka RNDr., CSc., Praha 6, CZ  
Kuneš Jaroslav RNDr., DrSc., Praha 4, CZ
- (54) **Palmitovaný analog peptidu uvolňujícího prolaktin určený pro intranasální podání**
- (22) 29.11.2022
- (57) Palm<sup>11</sup>-PrRP31 je potenciálním antiobezitikem určeným pro neobyčejně výhodnou intranasální aplikaci samotným pacientem v dávce řádově nižší, než jaké je potřeba ke stejnému účinku po subkutánním podání.
- (51) *B66D 3/04* (2006.01)  
*B66D 3/14* (2006.01)  
*B66F 5/02* (2006.01)
- (21) **2023-89**  
(71) CLIMALIFT s.r.o., Klimkovice, CZ  
(72) Jablonská Radmila, Klimkovice, CZ  
Jablonski Libor, Klimkovice, CZ
- (54) **Mobilní instalační zařízení**
- (22) 06.03.2023

(57) Mobilní instalační zařízení obsahuje alespoň jeden dutý středový díl (1), který je na čelní straně opatřen alespoň jednou vzpěrou (2), přičemž vzpěra (2) je na obou svých koncích opatřena nejméně jedním stabilizačním prvkem (3, 3'), a dále je do jedno konce dutého středového dílu (1) vsazen nejméně jeden dutý horní díl (4) a do druhého konce dutého středového dílu (1) je vsazen nejméně jeden dutý dolní díl (5), přičemž do dutého dolního dílu (5) je vsazen alespoň jeden polohovací díl (6), který je na své zadní straně opatřen alespoň jednou stabilizační deskou (7), a dále je do dutého horního dílu (4) vsazen alespoň jeden polohovací díl (8), který je opatřen alespoň jednou konzolí (9), která je kolmá k čelní straně polohovacího dílu (8), přičemž konzole (9) je opatřena alespoň jednou kladkou (10).

(74) Silesia Patent s.r.o., Soukromá 261, Václavovice, 73934

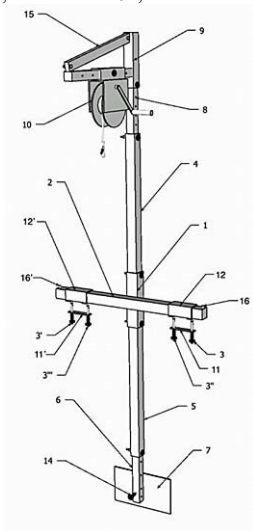

(51) **D05B 29/06** (2006.01)  
**D05B 29/12** (2006.01)

(21) **2023-452**

(71) JUKI CORPORATION, 206-8551 Tokyo, JP

(72) Hirano Yasuaki, 206-8551 Tokyo, JP

(54) **Přítlačný mechanismus šicího stroje pro šití páskové smyčky**

(22) 21.11.2023

(57) Přítlačný mechanismus (100) šicího stroje (10) pro šití páskové smyčky je nad úložnou plochou (11a) úložného stolu (11). První rameno (120) a druhé rameno (130) jsou uspořádána vedle sebe a pro vzájemný pohyb ve směru (W) šířky rovnoběžně s úložnou plochou (11a), a jsou namontována na základně (110) pro nastavení vzdálenosti mezi sebou. Dva vodící členy (140) jsou uzpůsobeny pro pohyb podél prvního ramena (120) a namontovány na prvním ramenu (120) pro přitlačování dvou bočních částí (14b) páskové smyčky (14), a pro pohyb ve směru (H) výšky svisle k úložné ploše (11a) a namontovány na první rameno (120) pro přitlačování horní části páskové smyčky (14) a tkaniny (12). Přídavný přítlačný člen (150) je uzpůsoben pro pohyb ve směru výšky a v bočním směru druhého ramena (130) a je na druhém ramenu (130) pro přitlačování konce (14c) páskové smyčky (14). Hlavní těleso přítlačného členu (160) je vertikálně pohyblivé a namontované na druhé rameno (130).

(74) Čermák a spol., JUDr. Karel Čermák Ph.D., LL.M., advokát, Elišky Peškové 735/15, Praha 5, Smíchov, 15000

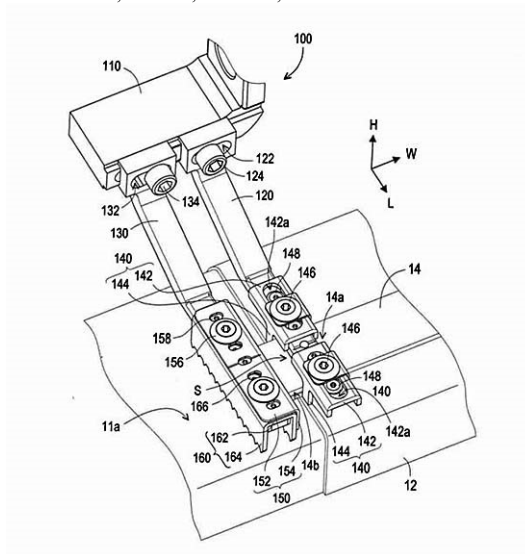

### Zveřejněné přihlášky vynálezů - přehled podle třídících znaků

(51)		(21)		(51)		(21)
A 43 B 3/00	(2022.01)	2023-153		B 66 D 3/14	(2006.01)	2023-89
A 43 B 13/12	(2006.01)	2023-153		B 66 F 5/02	(2006.01)	2023-89
A 61 K 9/08	(2006.01)	2022-499		D 05 B 29/12	(2006.01)	2023-452
A 61 P 3/04	(2006.01)	2022-499				

### Seznam přihlašovatelů zveřejněných přihlášek vynálezů

(71)	(21)	(51)	(71)	(21)	(51)
CLIMALIFT s.r.o., Klimkovice, CZ	2023-89	<b>B 66 D 3/04</b> (2006.01)	Němejc Pavel, Plzeň, Doubravka, CZ	2022-498	<b>A 61 C 9/00</b> (2006.01)
JUKI CORPORATION, 206- 8551 Tokyo, JP	2023-452	<b>D 05 B 29/06</b> (2006.01)	Zeman Libor Ing., Praha 9, Libeň, CZ	2023-153	<b>A 43 B 7/32</b> (2006.01)
Ústav organické chemie a biochemie AV ČR, v. v. i., Praha 6, Dejvice, CZ	2022-499	<b>A 61 K 38/22</b> (2006.01)			

## FG4A

## Udělené patenty - přehled podle čísel patentů

V období uzávěrky tohoto čísla Věstníku udělil Úřad průmyslového vlastnictví tyto patenty.

(11)	(51)		(11)	(51)	
310039	<b>B 60 L 5/20</b>	(2006.01)	310041	<b>B 66 D 3/04</b>	(2006.01)
310040	<b>C 08 J 11/06</b>	(2006.01)	310042	<b>A 43 B 7/32</b>	(2006.01)

## FG4A

## Udělené patenty - přehled podle MPT

(51)	<b>A 43 B 7/32</b>	(2006.01)		<b>B 66 D 3/14</b>	(2006.01)
	<b>A 43 B 3/00</b>	(2022.01)		<b>B 66 F 5/02</b>	(2006.01)
	<b>A 43 B 13/12</b>	(2006.01)	(11)	310041	
(11)	310042		(40)	05.06.2024	
(40)	05.06.2024		(21)	<b>2023-89</b>	
(21)	<b>2023-153</b>		(73)	CLIMALIFT s.r.o., Klimkovice, CZ	
(73)	Zeman Libor Ing., Praha 9, Libeň, CZ		(72)	Jablonská Radmila, Klimkovice, CZ	
(72)	Zeman Libor Ing., Praha 9, Libeň, CZ			Jablonski Libor, Klimkovice, CZ	
(54)	<b>Ochranná obuv proti účinkům nášlapných min se sendvičovou spodkovou částí</b>		(54)	<b>Mobilní instalační zařízení</b>	
(22)	18.04.2023		(22)	06.03.2023	
(74)	PatentEnter s.r.o., Koliště 1965/13a, Brno, Černá Pole, 60200		(74)	Silesia Patent s.r.o., Soukromá 261, Václavovice, 73934	

(51)	<b>B 60 L 5/20</b>	(2006.01)			
	<b>B 60 L 5/08</b>	(2006.01)			
	<b>B 60 L 5/00</b>	(2006.01)			
(11)	310039				
(40)	15.04.2009				
(21)	<b>2007-678</b>				
(73)	Veselka František doc. Ing., CSc., Uherský Brod, CZ				
(72)	Veselka František doc. Ing., CSc., Uherský Brod, CZ				
(54)	<b>Sběrač pro zajištění napájení vozidel s elektrickým pohonem z trolejového vedení nebo přípojnice</b>				
(22)	27.09.2007				
(74)	Ing. Václav Kratochvíl, patentový zástupce, Táborská 758/33, Mladá Boleslav, 29301				

(51)	<b>C 08 J 11/06</b>	(2006.01)			
	<b>B 29 B 13/10</b>	(2006.01)			
	<b>B 29 B 17/02</b>	(2006.01)			
(11)	310040				
(40)	16.08.2023				
(21)	<b>2022-54</b>				
(73)	VIA ALTA a.s., Okříšky, CZ				
(72)	John Jakub Ing., Ph.D., Třebíč, Nové Město, CZ				
	Ondračka Tomáš Ing. et Ing., Dukovany, CZ				
	Koiš Jiří Ing., Jihlava, CZ				
	Nováček Milan Ing., Kněžice, CZ				
(54)	<b>Způsob a zařízení pro zpracování výmětu z třídění plastů</b>				
(22)	07.02.2022				
(74)	PatentEnter s.r.o., Koliště 1965/13a, Brno, Černá Pole, 60200				

(51)	<b>B 66 D 3/04</b>	(2006.01)
------	--------------------	-----------

## Seznam majitelů udělených patentů

(73)		(11)	(51)		(73)	(11)	(51)	
CLIMALIFT s.r.o., Klimkovice, CZ	310041	<b>B 66 D 3/04</b>	(2006.01)	Veselka František doc. Ing., CSc., Uherský Brod, CZ	310039	<b>B 60 L 5/20</b>	(2006.01)	
VIA ALTA a.s., Okříšky, CZ	310040	<b>C 08 J 11/06</b>	(2006.01)	Zeman Libor Ing., Praha 9, Libeň, CZ	310042	<b>A 43 B 7/32</b>	(2006.01)	















(97) EP 4223437	(47) 22.05.2024	(97) EP 4237362	(47) 22.05.2024	(97) EP 4248062	(47) 22.05.2024	(97) EP 4275929	(47) 22.05.2024
(97) EP 4226525	(47) 22.05.2024	(97) EP 4237791	(47) 22.05.2024	(97) EP 4249121	(47) 22.05.2024	(97) EP 4275988	(47) 22.05.2024
(97) EP 4227260	(47) 22.05.2024	(97) EP 4239015	(47) 22.05.2024	(97) EP 4249874	(47) 22.05.2024	(97) EP 4278225	(47) 22.05.2024
(97) EP 4227290	(47) 22.05.2024	(97) EP 4239767	(47) 22.05.2024	(97) EP 4252350	(47) 22.05.2024	(97) EP 4279981	(47) 22.05.2024
(97) EP 4227492	(47) 22.05.2024	(97) EP 4240309	(47) 22.05.2024	(97) EP 4252599	(47) 22.05.2024	(97) EP 4282683	(47) 22.05.2024
(97) EP 4227647	(47) 22.05.2024	(97) EP 4240438	(47) 22.05.2024	(97) EP 4255227	(47) 22.05.2024	(97) EP 4287444	(47) 22.05.2024
(97) EP 4229329	(47) 22.05.2024	(97) EP 4240632	(47) 22.05.2024	(97) EP 4256230	(47) 22.05.2024	(97) EP 4296987	(47) 22.05.2024
(97) EP 4230767	(47) 22.05.2024	(97) EP 4243094	(47) 22.05.2024	(97) EP 4257567	(47) 22.05.2024	(97) EP 4309333	(47) 22.05.2024
(97) EP 4231112	(47) 22.05.2024	(97) EP 4244491	(47) 22.05.2024	(97) EP 4259568	(47) 22.05.2024	(97) EP 4311402	(47) 22.05.2024
(97) EP 4231358	(47) 22.05.2024	(97) EP 4245467	(47) 22.05.2024	(97) EP 4262710	(47) 22.05.2024	(97) EP 4311793	(47) 22.05.2024
(97) EP 4231466	(47) 22.05.2024	(97) EP 4245731	(47) 22.05.2024	(97) EP 4264021	(47) 22.05.2024	(97) EP 4313367	(47) 22.05.2024
(97) EP 4232333	(47) 22.05.2024	(97) EP 4246101	(47) 22.05.2024	(97) EP 4264440	(47) 22.05.2024	(97) EP 4321359	(47) 22.05.2024
(97) EP 4232724	(47) 22.05.2024	(97) EP 4246334	(47) 22.05.2024	(97) EP 4274486	(47) 22.05.2024		
(97) EP 4236163	(47) 22.05.2024	(97) EP 4248008	(47) 22.05.2024	(97) EP 4275635	(47) 22.05.2024		

## Zveřejněné překlady evropských patentových spisů

U následujících udělených evropských patentů s účinky pro Českou republiku byl majitelem předložen překlad patentového spisu do českého jazyka (§ 35c odst. 2 až 4 zákona č. 527/1990 Sb., v platném znění). Údaje jsou řazeny vzestupně podle čísel evropských patentů.

(97) <b>EP 2375957</b>		(96) 14809287.7	
(47) 20.03.2024		(73) Ocean Visuals AS, 6002 Ålesund, NO	
(97) 24.06.2010		(72) BABICHENKO, Sergey, 12012 Tallinn, EE	
(51) <b>A47L 15/00</b>	(2006.01)	VINT, Leino, 12618 Tallinn, EE	
(96) 14.12.2009		(54) <b>Zařízení pro vzdálenou detekci oleje</b>	
(96) 09833724.9		(32) 201300092	
(73) WEXIÖDISK AB, 352 45 VÄXJÖ, SE		(31) 25.11.2013	
(72) ERICSSON, Magnus, S-352 35 Växjö, SE		(33) EE	
FRANSSON, Roger, S-352 43 Växjö, SE		(86) PCT/EE2014/000008	
(54) <b>Přípravné oplachování nádobí</b>		(87) WO 2015/074669	
(32) 0802590		(74) Havlík Švorčík a partneři, advokátní a patentová kancelář, JUDr. Michal Havlík, Hálkova 1406/2, Praha 2, Nové Město, 12000	
(31) 17.12.2008			
(33) SE			
(86) PCT/SE2009/051409		(97) <b>EP 3137271</b>	
(87) WO 2010/071560		(47) 24.04.2024	
(74) THK Legal s.r.o., Přístavní 24, Praha 7, 17000		(97) 05.11.2015	
		(51) <b>B27L 11/02</b>	(2006.01)
(97) <b>EP 2809526</b>		<b>B27L 11/00</b>	(2006.01)
(47) 10.04.2024		<b>B02C 18/18</b>	(2006.01)
(97) 08.08.2013		(96) 23.12.2014	
(51) <b>B60B 17/00</b>	(2006.01)	(96) 14838783.0	
<b>B22D 15/00</b>	(2006.01)	(73) Betek GmbH & Co. KG, 78733 Aichhalden, DE	
(96) 13.08.2012		(72) ROTH, Markus, 78733 Aichhalden, DE	
(96) 12867689.7		ARMBRUSTER, Claus-Daniel, 78733 Aichhalden-Röte, DE	
(73) Amsted Rail Company, Inc., Chicago, IL 60606, US		(54) <b>Protiostrží</b>	
(72) SCHUMACHER, Jon, Granite City, IL 62040, US		(32) 102014106037	
(54) <b>Lité ocelové železniční kolo</b>		(31) 30.04.2014	
(32) 201213362457		(33) DE	
(31) 31.01.2012		(86) PCT/EP2014/079169	
(33) US		(87) WO 2015/165556	
(86) PCT/US2012/050523		(74) ZIVKO MIJATOVIĆ & PARTNERS s.r.o., Jugoslávských partyzánů 639/26, Praha 6, Bubeneč, 16000	
(87) WO 2013/115842			
(74) Havlík Švorčík a partneři, advokátní a patentová kancelář, JUDr. Michal Havlík, Hálkova 1406/2, Praha 2, Nové Město, 12000			
		(97) <b>EP 3141089</b>	
(97) <b>EP 3064851</b>		(47) 01.05.2024	
(47) 14.02.2024		(97) 12.11.2015	
(97) 07.09.2016		(51) <b>H05H 1/28</b>	(2006.01)
(51) <b>F24F 13/06</b>	(2006.01)	<b>B23K 10/02</b>	(2006.01)
<b>F24F 13/075</b>	(2006.01)	<b>H05H 1/34</b>	(2006.01)
(96) 04.03.2015		(96) 11.05.2015	
(96) 15157610.5		(96) 15724887.3	
(73) Airmaster A/S, 9600 Aars, DK		(73) Hypertherm, Inc., Hanover, NH 03755, US	
(72) Bjørn, Erik, 9240 Nibe, DK		(72) SANDERS, Nicholas, A., Enfield, NH 03748, US	
(54) <b>Systém pro přívod vzduchu do místnosti</b>		SHIPULSKI, Michael, E., Hanover, NH 03755, US	
(74) THK Legal s.r.o., Přístavní 531/24, Praha 7, Holešovice, 17000		(54) <b>Spotřební kartuše pro systém pro řezání plazmovým obloukem</b>	
		(32) 201461991114 P, 201462036393 P, PCT/US2014/056546	
		(31) 09.05.2014, 12.08.2014, 19.09.2014	
		(33) US, US, US	
(97) <b>EP 3074752</b>		(86) PCT/US2015/030138	
(47) 10.04.2024		(87) WO 2015/172142	
(97) 28.05.2015		(74) JUDr. Michal Havlík, Hálkova 1406/2, Praha 2, Nové Město, 12000	
(51) <b>G01N 21/15</b>	(2006.01)		
<b>G01S 17/88</b>	(2006.01)		
<b>G01N 33/18</b>	(2006.01)		
<b>G01N 21/64</b>	(2006.01)		
(96) 21.11.2014		(97) <b>EP 3148728</b>	
		(47) 21.02.2024	
		(97) 10.12.2015	

(51)	<b>B22F 1/00</b>	(2022.01)	<b>C22C 38/46</b>	(2006.01)	
	<b>B22F 3/10</b>	(2006.01)	<b>C22C 38/48</b>	(2006.01)	
	<b>C08L 59/02</b>	(2006.01)	<b>C22C 38/50</b>	(2006.01)	
	<b>C08L 59/04</b>	(2006.01)	<b>C22C 38/54</b>	(2006.01)	
	<b>C08L 61/00</b>	(2006.01)	<b>C22C 38/58</b>	(2006.01)	
	<b>B22F 3/22</b>	(2006.01)	<b>C23C 2/00</b>	(2006.01)	
	<b>B22F 1/10</b>	(2022.01)	<b>C23C 2/02</b>	(2006.01)	
(96)	01.06.2015		C21D 9/573	(2006.01)	
(96)	15725628.0		C21D 11/00	(2006.01)	
(73)	BASF SE, 67056 Ludwigshafen am Rhein, DE	(96)	23.07.2015		
(72)	HERMANT, Marie-Claire, 68161 Mannheim, DE	(96)	15762727.4		
	VON BERNSTORFF, Bernd-Steffen, 67157 Wachenheim, DE	(73)	ArcelorMittal, 1160 Luxembourg, LU		
(54)	<b>Způsob výroby sintrovaných tvarových těles</b>	(72)	ARLAZAROV, Artem, 57283 Maizieres-les-Metz Cedex, FR		
(32)	14170748	(54)	<b>Způsob výroby vysoce pevného ocelového dílu</b>		
(31)	02.06.2014	(32)	PCT/IB2014/002342		
(33)	EP	(31)	30.07.2014		
(86)	PCT/EP2015/062057	(33)	IB		
(87)	WO 2015/185468	(86)	PCT/IB2015/055580		
(74)	Havlík Švorčík a partneři, advokátní a patentová kancelář, JUDr. Otakar Švorčík, Hálkova 1406/2, Praha 2, Nové Město, 12000	(87)	WO 2016/016779		
		(74)	Mgr. Ing. Hana Holasová, patentová zástupkyně, Křížová 105/4, Brno, Staré Brno, 60300		
(97)	<b>EP 3152284</b>	(97)	<b>EP 3296476</b>		
(47)	14.02.2024	(47)	24.04.2024		
(97)	10.12.2015	(97)	21.03.2018		
(51)	<b>C11B 11/00</b>	(2006.01)	(51)	<b>E04B 1/16</b>	(2006.01)
(96)	04.06.2015		<b>E04B 1/78</b>	(2006.01)	
(96)	15727394.7		<b>E04C 1/41</b>	(2006.01)	
(73)	Jena Trading ApS, 4270 Høng, DK		E04B 1/76	(2006.01)	
(72)	VINTHER, Per, DK-4270 Høng, DK		E04B 2/02	(2006.01)	
	LAWTHER, John Mark, DK-4000 Roskilde, DK	(96)	16.09.2016		
(54)	<b>Oddělování vosku a vláken od rostlin</b>	(96)	16189204.7		
(32)	201470324	(73)	Schöck Bauteile GmbH, 76534 Baden-Baden, DE		
(31)	04.06.2014	(72)	Ziegler, René, 3770 Zweisimmen, CH		
(33)	DK	(54)	<b>Uspořádání pro spojení stěny budovy s podlahovou nebo stropní deskou a tvarové bloky pro takové uspořádání</b>		
(86)	PCT/EP2015/062497	(74)	Rott, Růžička & Guttman a spol., Vyskočilova 1566, Praha 4, Michle, 14000		
(87)	WO 2015/185685				
(74)	Havlík Švorčík a partneři, advokátní a patentová kancelář, JUDr. Michal Havlík, Hálkova 1406/2, Praha 2, Nové Město, 12000				
(97)	<b>EP 3166904</b>	(97)	<b>EP 3309119</b>		
(47)	20.03.2024	(47)	28.02.2024		
(97)	14.01.2016	(97)	18.04.2018		
(51)	<b>C04B 28/02</b>	(2006.01)	(51)	<b>B67D 1/14</b>	(2006.01)
	<b>C04B 18/02</b>	(2006.01)	<b>B67D 1/12</b>	(2006.01)	
	<b>B28B 1/00</b>	(2006.01)	(96)	03.02.2015	
	<b>B28B 13/02</b>	(2006.01)	(96)	17204142.8	
	C04B 111/00	(2006.01)	(73)	Heineken Supply Chain B.V., 1017 ZD Amsterdam, NL	
(96)	10.07.2015		(72)	Landman, Bernardus Cornelis Johannes, deceased, NL	
(96)	15741136.4			Otto, Jeroen Frank, 1017 ZD Amsterdam, NL	
(73)	METTEN Technologies GmbH & Co. KG, 51491 Overath, DE			van Beelen, Rudolf Klaas, 1017 ZD Amsterdam, NL	
(72)	METTEN, Michael, 51467 Bergisch Gladbach, DE			Schats, Vincent, 1017 ZD Amsterdam, NL	
(54)	<b>Způsob k výrobě betonových prvků</b>	(54)	<b>Dávkovač nápojů a nádoba s kohoutkem</b>		
(32)	102014010259	(32)	2012199		
(31)	11.07.2014	(31)	04.02.2014		
(33)	DE	(33)	NL		
(86)	PCT/EP2015/065852	(74)	ŽOVICOVÁ & ŽOVIC IP, s.r.o., Záhradnícka 36, Bratislava, 82108		
(87)	WO 2016/005566				
(74)	Čermák a spol., JUDr. Karel Čermák Ph.D., LL.M., Elišky Peškové 735/15, Praha 5, 15000	(97)	<b>EP 3313441</b>		
		(47)	21.02.2024		
		(97)	29.12.2016		
(97)	<b>EP 3175005</b>	(51)	<b>C07K 16/28</b>	(2006.01)	
(47)	20.03.2024		<b>A61K 39/39</b>	(2006.01)	
(97)	04.02.2016		<b>A61K 39/395</b>	(2006.01)	
(51)	<b>C21D 1/19</b>	(2006.01)	<b>C07K 16/30</b>	(2006.01)	
	<b>C21D 1/25</b>	(2006.01)	<b>A61P 37/04</b>	(2006.01)	
	<b>C21D 1/26</b>	(2006.01)	<b>A61P 35/00</b>	(2006.01)	
	<b>C21D 6/00</b>	(2006.01)	(96)	24.06.2016	
	<b>C21D 9/46</b>	(2006.01)	(96)	16815351.8	
	<b>C21D 9/00</b>	(2006.01)	(73)	Janssen Biotech, Inc., Horsham, PA 19044, US	
	<b>C22C 38/00</b>	(2006.01)	(72)	AHMADI, Tahamtan, Spring House, Pennsylvania 19477, US	
	<b>C22C 38/02</b>	(2006.01)		CASNEUF, Tineke, 1081 HV Amsterdam, NL	
	<b>C22C 38/04</b>	(2006.01)		LOKHORST, Henk M., 1081 HV Amsterdam, NL	
	<b>C22C 38/06</b>	(2006.01)		MUTIS, Tuna, 1081 HV Amsterdam, NL	
	<b>C22C 38/34</b>	(2006.01)		SASSER, Amy, Doylestown, Pennsylvania 18901, US	
	<b>C22C 38/42</b>	(2006.01)	(54)	<b>Úprava imunity a léčení pevných nádorů protilátkami, které specificky vážou CD38</b>	
	<b>C22C 38/44</b>	(2006.01)			

(32) 201562184018 P, 201562249546 P, 201562250566 P, 201562263307 P,  
201662331489 P  
(31) 24.06.2015, 02.11.2015, 04.11.2015, 04.12.2015, 04.05.2016  
(33) US, US, US, US, US  
(86) PCT/US2016/039165  
(87) WO 2016/210223  
(74) JUDr. Michal Havlík, Hálkova 1406/2, Praha 2, Nové Město, 12000

(97) **EP 3384278**  
(47) 28.02.2024  
(97) 08.06.2017  
(51) **G01N 23/225** (2018.01)  
(96) 29.11.2016  
(96) 16806017.6  
(73) Centre National de la Recherche Scientifique CNRS, 75794 Paris Cedex  
16, FR

Université Claude Bernard Lyon 1, 69100 Villeurbanne, FR  
Institut National des Sciences Appliquées de Lyon, 69100 Villeurbanne,  
FR  
(72) DUBAIL, Sébastien, 74140 Sciez, FR  
LANGLOIS, Cyril, 69003 Lyon, FR  
DOUILLARD, Thierry, 69100 Villeurbanne, FR

(54) **Způsob a systém generování teoretického profilu intenzit zpětného  
rozptylu polykrystalického materiálu o známé krystalické orientaci**

(32) 1561612  
(31) 30.11.2015  
(33) FR  
(86) PCT/EP2016/079070  
(87) WO 2017/093213  
(74) JUDr. Michal Havlík, Hálkova 1406/2, Praha 2, Nové Město, 12000

(97) **EP 3397270**  
(47) 17.04.2024  
(97) 06.07.2017  
(51) **A61K 38/46** (2006.01)  
**A61K 47/26** (2006.01)  
**A61P 3/00** (2006.01)  
**A61K 9/00** (2006.01)  
(96) 21.12.2016  
(96) 16882018.1  
(73) Green Cross Corporation, Yongin-si, Gyeonggi-do 16924, KR  
Medigenebio Corporation, Yongin-si, Gyeonggi-do 16924, KR

(72) OKUYAMA, Torayuki, Tokyo 157-8535, JP  
JIN, Thong-Gyu, Seoul 06293, KR  
BYUN, Han-Yeul, Yongin-si Gyeonggi-do 16924, KR  
SEO, Jin-Wook, Yongin-si Gyeonggi-do 16924, KR  
LEE, Byoung-Ju, Yongin-si Gyeonggi-do 16924, KR  
KIM, Yong-Chul, Yongin-si Gyeonggi-do 16924, KR  
JANG, In-Young, Yongin-si Gyeonggi-do 16924, KR  
LEE, Kyuhyun, Yongin-si Gyeonggi-do 16924, KR

(54) **Kompozice pro použití při léčbě Hunterova syndromu**

(32) 201562272843 P, 201662369970 P  
(31) 30.12.2015, 02.08.2016  
(33) US, US  
(86) PCT/KR2016/015060  
(87) WO 2017/116066  
(74) Havlík Švorčík a partneři, advokátní a patentová kancelář, JUDr. Michal  
Havlík, Hálkova 1406/2, Praha 2, Nové Město, 12000

(97) **EP 3401501**  
(47) 03.04.2024  
(97) 14.11.2018  
(51) **F01C 17/02** (2006.01)  
**F04C 29/02** (2006.01)  
**F04C 18/12** (2006.01)  
(96) 04.05.2018  
(96) 18170862.9

(73) Edwards Limited, Burgess Hill, Sussex RH15 9TW, GB  
(72) SCHOFIELD, Nigel Paul, Burgess Hill, Sussex RH15 9TW, GB  
(54) **Promazávání ozubených kol ve dvojhřídelových čerpadlech**

(32) 201707458  
(31) 10.05.2017  
(33) GB  
(74) JUDr. Otakar Švorčík, Hálkova 1406/2, Praha 2, Nové Město, 12000

(97) **EP 3404191**  
(47) 06.03.2024  
(97) 21.11.2018  
(51) **E06B 7/02** (2006.01)  
**E06B 7/10** (2006.01)  
**F24F 7/013** (2006.01)  
**F24F 13/18** (2006.01)  
**F24F 7/00** (2021.01)  
**E04D 13/035** (2006.01)  
**E04D 13/03** (2006.01)

(96) 03.12.2012  
(96) 18176502.5  
(73) VKR Holding A/S, 2970 Hørsholm, DK  
(72) Nielsen, Thomas Nør, 2970 Hørsholm, DK  
Isaksen, Kaj, 2970 Hørsholm, DK  
Klein, Steen, 2970 Hørsholm, DK

(54) **Okno mající vyměnitelné prostředky rozhraní a způsob poskytnutí  
okna**

(32) PA201270023  
(31) 13.01.2012  
(33) DK  
(74) THK Legal s.r.o., Přístavní 24, Praha 7, 17000

(97) **EP 3409422**  
(47) 22.05.2024  
(97) 31.08.2017  
(51) **B24D 3/00** (2006.01)  
**B24D 5/02** (2006.01)  
**B24B 53/075** (2006.01)  
**B24D 5/00** (2006.01)  
**B24D 3/06** (2006.01)  
**B24B 53/12** (2006.01)

(96) 07.12.2016  
(96) 16891647.6  
(73) A.L.M.T. Corp., Tokyo 104-0061, JP  
(72) NAKAMATSU, Sadateru, Kato-shi, Hyogo 679-0221, JP

(54) **Brusný nástroj**

(32) 2016031032  
(31) 22.02.2016  
(33) JP  
(86) PCT/JP2016/086372  
(87) WO 2017/145491  
(74) Mgr. Lenka Musilová, Tuřanka 1583/115g, Brno, Slatina, 62700

(97) **EP 3410145**  
(47) 24.04.2024  
(97) 05.12.2018  
(51) **G01S 7/40** (2006.01)  
**G01S 13/87** (2006.01)  
**G01S 13/931** (2020.01)  
G01S 13/93 (2020.01)

(96) 28.05.2018  
(96) 18174502.7  
(73) Valeo Schalter und Sensoren GmbH, 74321 Bietigheim-Bissingen, DE  
(72) Sturm, Christian, 74321 Bietigheim-Bissingen, DE  
Pineau, Julien, 29200 Brest, FR

(54) **Způsob kalibrace radarového senzoru motorového vozidla při pohybu  
motorového vozidla, radarový senzor, asistenční systém řidiče a  
motorové vozidlo**

(32) 102017111860  
(31) 31.05.2017  
(33) DE  
(74) H&P Patents s.r.o., Na Florenci 1332/23, Praha 1, Nové Město, 11000

(97) **EP 3436111**  
(47) 28.02.2024  
(97) 05.10.2017  
(51) **A61M 5/46** (2006.01)  
**A61M 5/32** (2006.01)  
**A61M 5/315** (2006.01)

(96) 03.04.2017  
(96) 17715155.2  
(73) IDEVAX BV, 2110 Wijnegem, BE  
(72) BEYERS, Koen, 2990 Wuustwezel, BE  
WILLEMS, Dimitri, 2222 Heist-op-den-Berg, BE  
VANKERCKHOVEN, Vanessa, 2610 Wilrijk, BE



VAN MULDER, Timothi, 2970 Schilde, BE	(86)	PCT/EP2017/060900	
ASLANIDIS, Dimitri, 1320 Beauvechain, BE	(87)	WO 2017/194459	
VERWULGEN, Stijn, 2900 Schoten, BE	(74)	THK Legal s.r.o., Přístavní 24, Praha 7, 17000	
VERLEIJE, Bart, 2920 Kalmthout, BE			
(54) <b>Injekční prostředek</b>	(97)	<b>EP 3463610</b>	
(32) 16163466	(47)	06.03.2024	
(31) 01.04.2016	(97)	30.11.2017	
(33) EP	(51)	<b>B01D 33/073</b>	(2006.01)
(86) PCT/EP2017/057898		<b>B01D 33/37</b>	(2006.01)
(87) WO 2017/168015		<b>B01D 33/46</b>	(2006.01)
(74) Mgr. Lenka Musilová, Tuřanka 1583/115g, Brno, Slatina, 62700		<b>B01D 33/64</b>	(2006.01)
		<b>B01D 33/80</b>	(2006.01)
(97) <b>EP 3448186</b>	(96)	24.05.2017	
(47) 17.04.2024	(96)	17728464.3	
(97) 02.11.2017	(73)	G. Larsson Starch Technology AB, 295 39 Bromölla, SE	
(51) <b>A24F 40/44</b>	(72)	STUBBE, Peter, 3460 Birkerød, DK	
		BØJE HANSEN, Preben, 2880 Bagsvaerd, DK	
<b>A24F 40/46</b>	(2020.01)		
<b>A24F 40/70</b>	(2020.01)		
<b>A61M 11/04</b>	(2006.01)	(54) <b>Filtrační přístroj s válci</b>	
<b>A61M 15/06</b>	(2006.01)	(32) 16171485	
(96) 25.04.2017	(31)	26.05.2016	
(96) 17721796.5	(33)	EP	
(73) Nicoventures Trading Limited, London WC2R 3LA, GB	(86)	PCT/EP2017/062580	
(72) FRASER, Rory, London WC2R 3LA, GB	(87)	WO 2017/202934	
(54) <b>Elektronický systém k opatření aerosolu a odpařovač pro něj</b>	(74)	THK Legal s.r.o., Přístavní 24, Praha 7, 17000	
(32) 201607322			
(31) 27.04.2016	(97)	<b>EP 3464306</b>	
(33) GB	(47)	27.03.2024	
(86) PCT/GB2017/051139	(97)	30.11.2017	
(87) WO 2017/187148	(51)	<b>C07F 9/6558</b>	(2006.01)
(74) H&P Patents s.r.o., Na Florenci 1332/23, Praha 1, Nové Město, 11000		<b>C07F 9/6561</b>	(2006.01)
		<b>A61P 21/00</b>	(2006.01)
(97) <b>EP 3455224</b>	(96)	24.05.2017	
(47) 27.03.2024	(96)	17731337.6	
(97) 16.11.2017	(73)	Sarepta Therapeutics, Inc., Cambridge, MA 02142, US	
(51) <b>C07D 471/04</b>	(72)	CAI, Bao, Cambridge MA 02142, US	
		MARTINI, Mitchell, Cambridge MA 02142, US	
<b>C07D 519/00</b>	(2006.01)	SHIMABUKU, Ross, Cambridge MA 02142, US	
<b>A61K 31/437</b>	(2006.01)	THOMAS, Katie, Cambridge MA 02142, US	
<b>A61K 31/444</b>	(2006.01)	(54) <b>Způsoby přípravy fosfordiamidátových morfolinových oligomerů</b>	
<b>A61K 31/4375</b>	(2006.01)	(32) 201662340953 P, 201662357134 P	
<b>A61K 31/4709</b>	(2006.01)	(31) 24.05.2016, 30.06.2016	
<b>A61K 31/506</b>	(2006.01)	(33) US, US	
<b>A61K 31/497</b>	(2006.01)	(86) PCT/US2017/034284	
<b>A61P 11/00</b>	(2006.01)	(87) WO 2017/205513	
<b>A61P 9/10</b>	(2006.01)	(74) H&P Patents s.r.o., Na Florenci 1332/23, Praha 1, Nové Město, 11000	
<b>A61K 45/06</b>	(2006.01)		
(96) 08.05.2017	(97)	<b>EP 3487919</b>	
(96) 17723053.9	(47)	20.03.2024	
(73) Bayer Aktiengesellschaft, 51373 Leverkusen, DE	(97)	25.01.2018	
Bayer Pharma Aktiengesellschaft, 13353 Berlin, DE	(51)	<b>C08K 3/26</b>	(2006.01)
(72) BIBER, Nicole, 42115 Wuppertal, DE		<b>C09C 1/02</b>	(2006.01)
BROCKSCHNIEDER, Damian, 42781 Haan, DE		<b>C08K 5/1539</b>	(2006.01)
GERICKE, Kersten Matthias, 42115 Wuppertal, DE		<b>C08K 9/04</b>	(2006.01)
KÖLLING, Florian, 42115 Wuppertal, DE		<b>C08G 63/91</b>	(2006.01)
LUSTIG, Klemens, 42113 Wuppertal, DE	(96)	13.07.2017	
MEDING, Jörg, 42115 Wuppertal, DE	(96)	17739270.1	
MEIER, Heinrich, 42115 Wuppertal, DE	(73)	Omya International AG, 4665 Oftringen, CH	
NEUBAUER, Thomas, 42111 Wuppertal, DE	(72)	RENTSCH, Samuel, 3095 Spiegel bei Bern, CH	
SCHÄFER, Martina, 13465 Berlin, DE		WELKER, Matthias, 68220 Hésingue, FR	
TIMMERMANN, Andreas, 40237 Düsseldorf, DE		PICHLER, Christopher, 3960 Sierre, CH	
ZUBOV, Dmitry, 42857 Remscheid, DE		BRUNNER, Martin, 4323 Wallbach, CH	
TERJUNG, Carsten, 44799 Bochum, DE		KNERR, Michael, 4665 Oftringen, CH	
LINDNER, Niels, 42115 Wuppertal, DE		FORNARA, Tazio, 4800 Zofingen, CH	
BADOCK, Volker, 13086 Berlin, DE	(54) <b>Použití monosubstituovaného sukcinanhydridu v kompozitu kyseliny polymléčné naplněném uhlíkatým vápenatým</b>		
MOOSMAYER, Dieter, 10115 Berlin, DE	(32) 16180243		
MIYATAKE ONDOZABAL, Hideki, 10115 Berlin, DE	(31) 19.07.2016		
MOORE, Stephen, Sheffield S118RZ, GB	(33) EP		
SCHULZ, Alexander, 30179 Hannover, DE	(86) PCT/EP2017/067674		
(54) <b>Substituovaný 5,6,7,8-tetrahydro[1,2,4]triazolo[4,3-a]pyridin-3(2H)-on a 2,5,6,7-tetrahydro-3H-pyrrolo[2,1-c][1,2,4]triazol-3-on a jejich použití</b>	(87) WO 2018/015262		
(32) PCT/EP2016/168809	(74) Havlík Švorčík a partneři, advokátní a patentová kancelář, JUDr. Michal Havlík, Hálkova 1406/2, Praha 2, Nové Město, 12000		
(31) 09.05.2016			
(33) EP	(97)	<b>EP 3487927</b>	
	(47)	27.03.2024	
	(97)	01.02.2018	

(51) <b>C08L 23/12</b>	(2006.01)	<b>A61P 25/28</b>	(2006.01)
(51) <b>C08L 23/14</b>	(2006.01)	<b>C07D 519/00</b>	(2006.01)
(96) 14.07.2017		(96) 26.09.2017	
(96) 17751031.0		(96) 17853220.6	
(73) Borealis AG, 1020 Vienna, AT		(73) Chugai Seiyaku Kabushiki Kaisha, Kita-ku Tokyo 115-8543, JP	
(72) MILEVA, Daniela, 4030 Pichling, AT		(72) NISHIMOTO, Hitoshi, Gotemba-shi Shizuoka 412-8513, JP	
GRESTENBERGER, Georg, 3352 St. Peter in der Au, AT		TSUCHIYA, Satoshi, Gotemba-shi Shizuoka 412-8513, JP	
LUMMERSTORFER, Thomas, 4201 Gramastetten, AT		MATSUO, Atsushi, Gotemba-shi Shizuoka 412-8513, JP	
(54) <b>Tuhé propylenové kompozice s dobrou rozměrovou stabilitou a výborným vzhledem povrchu</b>		SATO, Tsutomu, Gotemba-shi Shizuoka 412-8513, JP	
(32) 16181015		NISHIMOTO, Masahiro, Gotemba-shi Shizuoka 412-8513, JP	
(31) 25.07.2016		OGURI, Kyoko, Gotemba-shi Shizuoka 412-8513, JP	
(33) EP		OGAWA, Hiroko, Gotemba-shi Shizuoka 412-8513, JP	
(86) PCT/EP2017/067878		NISHIMURA, Yoshikazu, Gotemba-shi Shizuoka 412-8513, JP	
(87) WO 2018/019618		FURUTA, Yoshiyuki, Kamakura-shi Kanagawa 247-8530, JP	
(74) JUDr. Otakar Švorčík, Hálkova 1406/2, Praha 2, Nové Město, 12000		KASHIWAGI, Hirota, Gotemba-shi Shizuoka 412-8513, JP	
		HORI, Nobuyuki, Gotemba-shi Shizuoka 412-8513, JP	
		KAMON, Takuma, Gotemba-shi Shizuoka 412-8513, JP	
(97) <b>EP 3503740</b>		SHIRAIISHI, Takuya, Gotemba-shi Shizuoka 412-8513, JP	
(47) 03.04.2024		YOSHIDA, Shoshin, Gotemba-shi Shizuoka 412-8513, JP	
(97) 23.08.2018		KAWAI, Takahiro, Gotemba-shi Shizuoka 412-8513, JP	
(51) <b>A23K 40/25</b>	(2016.01)	TANIDA, Satoshi, Gotemba-shi Shizuoka 412-8513, JP	
<b>A23P 30/20</b>	(2016.01)	AOKI, Masahide, Gotemba-shi Shizuoka 412-8513, JP	
<b>A23N 17/00</b>	(2006.01)	(54) <b>Pyrazolopyridinový derivát s agonistickým účinkem na receptor GLP-1</b>	
<b>B29C 48/84</b>	(2019.01)	(32) 2016187605	
(96) 15.02.2018		(31) 26.09.2016	
(96) 18753775.8		(33) JP	
(73) Wenger Manufacturing, LLC, Sabetha, KS 66534, US		(86) PCT/JP2017/034620	
(72) WENGER, LaVon, Sabetha Kansas 66534, US		(87) WO 2018/056453	
SPELLMEIER, Allan C., Fairview Kansas 66425, US		(74) JUDr. Otakar Švorčík, Hálkova 1406/2, Praha 2, Nové Město, 12000	
WILTZ, Philip B., Sabetha Kansas 66534, US			
(54) <b>Sestava vytlačovacího šneku s dutým jádrem s vysokým tepelným přenosem</b>		(97) <b>EP 3519639</b>	
(32) 201762459215 P, 201715699642		(47) 24.01.2024	
(31) 15.02.2017, 08.09.2017		(97) 12.04.2018	
(33) US, US		(51) <b>E04B 1/10</b>	(2006.01)
(86) PCT/US2018/018396		<b>E04C 2/12</b>	(2006.01)
(87) WO 2018/152344		<b>B32B 3/10</b>	(2006.01)
(74) Mgr. Lenka Musilová, Tuřanka 1583/115g, Brno, Slatina, 62700		<b>B27M 3/00</b>	(2006.01)
		<b>B32B 7/08</b>	(2019.01)
		<b>B32B 21/13</b>	(2006.01)
		<b>B32B 21/14</b>	(2006.01)
		<b>E04C 2/40</b>	(2006.01)
		<b>E04C 2/42</b>	(2006.01)
		<b>E04H 9/02</b>	(2006.01)
		E04B 1/26	(2006.01)
		(96) 03.10.2017	
		(96) 17786977.3	
		(73) Leko France, 88150 Chavelot, FR	
		(72) BOUCHÔU, Jeanne, 83130 La Garde, FR	
		CORDIER, François-Xavier, 57000 Metz, FR	
		DEFER, Gael, 88270 Bocquegney, FR	
		MUNSCH, Romain, 88390 Les Forges, FR	
		(54) <b>Stavební systém s kříženými konstrukčními deskami</b>	
		(32) 1659517	
		(31) 03.10.2016	
		(33) FR	
		(86) PCT/FR2017/052723	
		(87) WO 2018/065729	
		(74) Havlík Švorčík a partneři, advokátní a patentová kancelář, JUDr. Michal Havlík, Hálkova 1406/2, Praha 2, Nové Město, 12000	
(97) <b>EP 3517538</b>		(97) <b>EP 3554694</b>	
(47) 13.03.2024		(47) 14.02.2024	
(97) 29.03.2018		(97) 21.06.2018	
(51) <b>C07D 471/04</b>	(2006.01)	(51) <b>B01J 29/86</b>	(2006.01)
<b>A61K 31/437</b>	(2006.01)	<b>C01B 37/00</b>	(2006.01)
<b>A61K 31/444</b>	(2006.01)	<b>C01B 39/02</b>	(2006.01)
<b>A61K 31/4709</b>	(2006.01)	<b>C01B 39/12</b>	(2006.01)
<b>A61K 31/4725</b>	(2006.01)	(96) 12.12.2017	
<b>A61K 31/496</b>	(2006.01)	(96) 17816718.5	
<b>A61K 31/506</b>	(2006.01)	(73) BASF SE, 67056 Ludwigshafen am Rhein, DE	
<b>A61K 31/5377</b>	(2006.01)	(72) PARVULESCU, Andrei-Nicolae, 67056 Ludwigshafen am Rhein, DE	
<b>A61K 31/5386</b>	(2006.01)	MÜLLER, Ulrich, 67056 Ludwigshafen am Rhein, DE	
<b>A61P 1/16</b>	(2006.01)	VOGELSSANG, Regina, 67056 Ludwigshafen am Rhein, DE	
<b>A61P 3/04</b>	(2006.01)	BRUNS, Nicole Sabine, 67056 Ludwigshafen am Rhein, DE	
<b>A61P 3/06</b>	(2006.01)	WEIDERT, Jan-Oliver, 67056 Ludwigshafen am Rhein, DE	
<b>A61P 3/10</b>	(2006.01)		
<b>A61P 9/10</b>	(2006.01)		
<b>A61P 25/16</b>	(2006.01)		

- (54) **Způsob přípravy zeolitů obsahujících titan**  
(32) 16203604  
(31) 13.12.2016  
(33) EP  
(86) PCT/EP2017/082366  
(87) WO 2018/108875  
(74) Havlík Švorčík a partneři, advokátní a patentová kancelář, JUDr. Otakar Švorčík, Hálkova 1406/2, Praha 2, Nové Město, 12000
- 
- (97) **EP 3564965**  
(47) 14.02.2024  
(97) 05.07.2018  
(51) **G21C 3/34** (2006.01)  
**G21C 3/344** (2006.01)  
(96) 29.12.2016  
(96) 16904247.0  
(73) Joint-Stock Company "TVEL", Moscow 115409, RU  
(72) ENIN, Anatoly Alekseevich, Novosibirsk 630110, RU  
SHUSTOV, Mstislav Aleksandrovich, Novosibirsk 630017, RU  
IVANOV, Roman Sergeevich, Novosibirsk 630110, RU  
DOROKHOV, Roman Aleksandrovich, Novosibirsk 630098, RU  
MALCHEVSKIY, Dmitry Vyacheslavovich, Podolsk 142100, RU  
VOLKOV, Sergey Evgenievich, Moscow 129075, RU  
VASILCHENKO, Ivan Nikitovich, Podolsk 142102, RU  
VYALITSYN, Viktor Vasilevich, Podolsk 142115, RU  
KYSHMANOV, Sergey Aleksandrovich, Podolsk 142108, RU  
(54) **Palivový soubor jaderného reaktoru**  
(86) PCT/RU2016/000947  
(87) WO 2018/124916  
(74) Havlík Švorčík a partneři, advokátní a patentová kancelář, JUDr. Michal Havlík, Hálkova 1406/2, Praha 2, Nové Město, 12000
- 
- (97) **EP 3564966**  
(47) 14.02.2024  
(97) 05.07.2018  
(51) **G21C 3/344** (2006.01)  
**G21C 3/34** (2006.01)  
(96) 29.12.2016  
(96) 16904249.6  
(73) Joint-Stock Company "TVEL", Moscow 115409, RU  
(72) ENIN, Anatoly Alekseevich, Novosibirsk 630110, RU  
SHUSTOV, Mstislav Aleksandrovich, Novosibirsk 630017, RU  
IVANOV, Roman Sergeevich, Novosibirsk 630110, RU  
DOROKHOV, Roman Aleksandrovich, Novosibirsk 630098, RU  
MALCHEVSKIY, Dmitry Vyacheslavovich, Podolsk 142100, RU  
VOLKOV, Sergey Evgenievich, Moscow 129075, RU  
VASILCHENKO, Ivan Nikitovich, Podolsk 142102, RU  
VYALITSYN, Viktor Vasil'evich, Podolsk 142115, RU  
KUSHMANOV, Sergey Aleksandrovich, Podolsk 142108, RU  
(54) **Palivový soubor jaderného reaktoru**  
(86) PCT/RU2016/000948  
(87) WO 2018/124917  
(74) Havlík Švorčík a partneři, advokátní a patentová kancelář, JUDr. Michal Havlík, Hálkova 1406/2, Praha 2, Nové Město, 12000
- 
- (97) **EP 3586016**  
(47) 27.03.2024  
(97) 30.08.2018  
(51) **F16B 37/04** (2006.01)  
**F16B 7/18** (2006.01)  
(96) 21.02.2018  
(96) 18707329.1  
(73) MÜPRO Services GmbH, 65205 Wiesbaden, DE  
(72) SCHEINBERGER, Marcus, 65719 Hofheim, DE  
ROOS, Dominik, 65510 Idstein Wörsdorf, DE  
ALT, Janosch, 65207 Wiesbaden, DE  
(54) **Upevňovací zařízení a upevňovací montážní skupina**  
(32) 102017103770  
(31) 23.02.2017  
(33) DE  
(86) PCT/EP2018/054300  
(87) WO 2018/153929  
(74) JUDr. Michal Havlík, Hálkova 1406/2, Praha 2, Nové Město, 12000
- 
- (97) **EP 3615015**  
(47) 13.03.2024
- (97) 01.11.2018  
(51) **A61K 31/137** (2006.01)  
**A61K 31/44** (2006.01)  
**A61P 9/10** (2006.01)  
(96) 27.04.2018  
(96) 18724734.1  
(73) Vanderbilt University, Nashville, TN 37240, US  
(72) LINTON, MacRae, Nashville, Tennessee 37240, US  
OATES, John A., Nashville, Tennessee 37215, US  
DAVIES, Sean S., Nashville, Tennessee 37221, US  
ROBERTS II, L. Jackson, Gallatin, Tennessee 37066, US  
AMARNATH, Venkataraman, Brentwood, Tennessee 37027, US  
YANCEY, Patricia, Nashville, Tennessee 37240, US  
TAO, Huan, Nashville, Tennessee 37240, US  
(54) **Vychytávače gama-ketoaldehydů pro léčbu aterosklerózy**  
(32) 201762491225 P  
(31) 27.04.2017  
(33) US  
(86) PCT/US2018/029999  
(87) WO 2018/201074  
(74) JUDr. Petra Sauvage de Brantes, Korunní 810/104, Praha 10, Vinohrady, 10100
- 
- (97) **EP 3638675**  
(47) 17.04.2024  
(97) 20.12.2018  
(51) **C07D 471/08** (2006.01)  
**C07D 498/08** (2006.01)  
**A61K 31/4995** (2006.01)  
**A61K 31/5386** (2006.01)  
**A61P 11/00** (2006.01)  
**A61P 25/00** (2006.01)  
(96) 07.06.2018  
(96) 18728646.3  
(73) Bayer Aktiengesellschaft, 51373 Leverkusen, DE  
Bayer Pharma Aktiengesellschaft, 13353 Berlin, DE  
(72) DELBECK, Martina, 42579 Heiligenhaus, DE  
HAHN, Michael, 40764 Langenfeld, DE  
MÜLLER, Thomas, 40764 Langenfeld, DE  
LUSTIG, Klemens, 42113 Wuppertal, DE  
COLLINS, Karl, 40215 Düsseldorf, DE  
LINDNER, Niels, 42115 Wuppertal, DE  
NICOLAI, Janine, 45239 Essen, DE  
BECK-BROICHSITTER, Moritz, 64291 Darmstadt, DE  
ALBUS, Udo, 61197 Florstadt, DE  
GEHRING, Doris, 65779 Kelkheim, DE  
ROSENSTEIN, Björn, 63628 Bad Soden-Salmünster, DE  
(54) **Diazabicyklické substituované imidazopyrimidiny a jejich použití při léčbě poruch dýchacího ústrojí**  
(32) 17176046, 17193252  
(31) 14.06.2017, 26.09.2017  
(33) EP, EP  
(86) PCT/EP2018/064977  
(87) WO 2018/228907  
(74) THK Legal s.r.o., Přístavní 24, Praha 7, 17000
- 
- (97) **EP 3645551**  
(47) 13.03.2024  
(97) 03.01.2019  
(51) **C07K 14/015** (2006.01)  
**C12N 15/35** (2006.01)  
**C12N 15/864** (2006.01)  
**A61K 35/76** (2015.01)  
**A61K 48/00** (2006.01)  
**C12N 5/10** (2006.01)  
**C07K 16/18** (2006.01)  
**C07K 16/28** (2006.01)  
(96) 27.06.2018  
(96) 18749635.1  
(73) Regeneron Pharmaceuticals, Inc., Tarrytown, NY 10591, US  
(72) KYRATSOUS, Christos, Tarrytown, New York 10591, US  
MURPHY, Andrew J., Tarrytown, New York 10591, US  
WANG, Cheng, Beijing, CN  
SABIN, Leah, Tarrytown, New York 10591, US  
(54) **Rekombinantní virové vektory s modifikovaným tropismem a jejich použití pro cílené vnášení genetického materiálu do lidských buněk**

- (32) 201762525704 P  
(31) 27.06.2017  
(33) US  
(86) PCT/US2018/039874  
(87) WO 2019/006043  
(74) H&P Patents s.r.o., Na Florenci 1332/23, Praha 1, Nové Město, 11000
- 
- (97) **EP 3651943**  
(47) 24.04.2024  
(97) 17.01.2019  
(51) **B25J 9/16** (2006.01)  
(96) 10.07.2018  
(96) 18746501.8  
(73) Hypertherm, Inc., Hanover, NH 03755, US  
(72) KHAN, Waseem, Hanover, NH 03755, US  
KESHMIRI, Mohammad, Hanover, NH 03755, US  
BAKMAZJIAN, Chahe, Hanover, NH 03755, US  
HUO, Liguo, Hanover, NH 03755, US  
(54) **Počítačově implementované způsoby a systémy pro generování tras robotických nástrojů pro zpracovávání materiálu**  
(32) 201762530666 P  
(31) 10.07.2017  
(33) US  
(86) PCT/US2018/041518  
(87) WO 2019/014274  
(74) Havlík Švorčík a partneři, advokátní a patentová kancelář, JUDr. Michal Havlík, Hálkova 1406/2, Praha 2, Nové Město, 12000
- 
- (97) **EP 3653924**  
(47) 17.04.2024  
(97) 20.05.2020  
(51) **H05K 1/18** (2006.01)  
**F21S 4/26** (2016.01)  
(96) 09.12.2011  
(96) 19213280.1  
(73) Signify Holding B.V., 5656 AE Eindhoven, NL  
(72) KWISTHOUT, Cornelis Wilhelmus, 5656 AE Eindhoven, NL  
(54) **Osvětlovací zařízení**  
(32) 10196396  
(31) 22.12.2010  
(33) EP  
(74) PATENTSERVIS Praha a.s., Na Podkovce 281/10, Praha 4, Podolí, 14700
- 
- (97) **EP 3659899**  
(47) 20.03.2024  
(97) 03.06.2020  
(51) **B62D 23/00** (2006.01)  
**B62D 25/02** (2006.01)  
(96) 22.09.2014  
(96) 20153326.2  
(73) ArcelorMittal, 1160 Luxembourg, LU  
(72) SCHNEIDER, Nicolas, 60700 SAINT-MARTIN LONGUEAU, FR  
DROUADAINE, Yves, 95300 PONTOISE, FR  
(54) **Způsob výroby karoserie vozidla**  
(74) Mgr. Ing. Hana Holasová, patentová zástupkyně, Křížová 105/4, Brno, Staré Brno, 60300
- 
- (97) **EP 3665611**  
(47) 06.03.2024  
(97) 14.02.2019  
(51) **G06K 7/10** (2006.01)  
**G06K 7/14** (2006.01)  
**G06K 19/06** (2006.01)  
**A47J 31/44** (2006.01)  
**B65D 85/804** (2006.01)  
(96) 25.06.2018  
(96) 18731874.6  
(73) Société des Produits Nestlé S.A., 1800 Vevey, CH  
(72) NOTH, André, 1009 Pully, CH  
JARISCH, Christian, 1095 Lutry, CH  
TALON, Christian, 1134 Vuflens-le-Château, CH  
(54) **Čárový kód a zásobník systému pro přípravu nápojů nebo požívatin**  
(32) 17185291  
(31) 08.08.2017  
(33) EP
- 
- (86) PCT/EP2018/066934  
(87) WO 2019/029894  
(74) Havlík Švorčík a partneři, advokátní a patentová kancelář, JUDr. Michal Havlík, Hálkova 1406/2, Praha 2, Nové Město, 12000
- 
- (97) **EP 3673016**  
(47) 21.02.2024  
(97) 28.02.2019  
(51) **B05D 3/06** (2006.01)  
**B05D 3/00** (2006.01)  
**C09D 5/23** (2006.01)  
**C09D 7/61** (2018.01)  
**C09D 7/40** (2018.01)  
C08K 3/08 (2006.01)  
(96) 23.08.2018  
(96) 18755490.2  
(73) SICPA HOLDING SA, 1008 Prilly, CH  
AMERASINGHE, Cédric, 1080 Les Cullayes, CH  
(72) MUELLER, Edgar, 1007 Lausanne, CH  
LOGINOV, Evgeny, 1020 Renens, CH  
SCHMID, Mathieu, 1005 Lausanne, CH  
DESPLAND, Claude-Alain, 1030 Bussigny, CH  
(54) **Sestavy a způsoby pro výrobu vrstev s optickým efektem obsahující nesférické orientované zploštělé magnetické nebo magnetizovatelné pigmentové částice**  
(32) 17187930, 17202275  
(31) 25.08.2017, 17.11.2017  
(33) EP, EP  
(86) PCT/EP2018/072752  
(87) WO 2019/038370  
(74) Mgr. Karel Bauer, Urešova 1266/2, Praha 4, Kunratice, 14800
- 
- (97) **EP 3695040**  
(47) 20.03.2024  
(97) 18.04.2019  
(51) **D04H 1/587** (2012.01)  
**D04H 1/64** (2012.01)  
**D04H 1/4218** (2012.01)  
C08K 5/053 (2006.01)  
C08K 5/092 (2006.01)  
C09D 133/02 (2006.01)  
(96) 09.10.2018  
(96) 18865465.1  
(73) Owens Corning Intellectual Capital, LLC, Toledo, OH 43659, US  
(72) ZHANG, Xiujuan, New Albany Ohio 43054, US  
MUELLER, Gert, New Albany Ohio 43054, US  
SMITH, Kendel, Westerville Ohio 43054, US  
(54) **Vodné kompozice pojiva**  
(32) 201762569775 P  
(31) 09.10.2017  
(33) US  
(86) PCT/US2018/054907  
(87) WO 2019/074865  
(74) Havlík Švorčík a partneři, advokátní a patentová kancelář, JUDr. Michal Havlík, Hálkova 1406/2, Praha 2, Nové Město, 12000
- 
- (97) **EP 3697150**  
(47) 17.04.2024  
(97) 18.04.2019  
(51) **H04W 72/04** (2023.01)  
**H04L 5/00** (2006.01)  
**H04W 48/12** (2009.01)  
**H04W 48/16** (2009.01)  
(96) 02.10.2018  
(96) 18866916.2  
(73) NTT DOCOMO, INC., Chiyoda-ku Tokyo 100-6150, JP  
(72) HARADA, Hiroki, Tokyo 100-6150, JP  
SANO, Yousuke, Tokyo 100-6150, JP  
TAKEDA, Daiki, Tokyo 100-6150, JP  
(54) **Uživatelské vybavení, základnová stanice a způsob bezdrátové komunikace**  
(32) 2017208619  
(31) 11.10.2017  
(33) JP

(86) PCT/JP2018/036892	(86) PCT/RU2017/000966
(87) WO 2019/073862	(87) WO 2019/108083
(74) Havlík Švorčík a partneři, advokátní a patentová kancelář, JUDr. Michal Havlík, Hálkova 1406/2, Praha 2, Nové Město, 12000	(74) Havlík Švorčík a partneři, advokátní a patentová kancelář, JUDr. Michal Havlík, Hálkova 1406/2, Praha 2, Nové Město, 12000
(97) <b>EP 3701103</b>	(97) <b>EP 3738719</b>
(47) 24.04.2024	(47) 01.05.2024
(97) 02.05.2019	(97) 18.11.2020
(51) <b>E04F 15/02</b> (2006.01)	(51) <b>B25J 9/00</b> (2006.01)
<b>E04F 15/10</b> (2006.01)	<b>B25J 19/02</b> (2006.01)
(96) 25.10.2017	<b>B25J 19/06</b> (2006.01)
(96) 17790767.2	<b>B65G 1/137</b> (2006.01)
(73) Lignum Technologies AG, 9052 Niederteufen, CH	B65H 67/06 (2006.01)
(72) DÜRNBERGER, Gerhard, 5204 Strasswalchen, AT	B65G 61/00 (2006.01)
(54) <b>Podlahový systém se zvýšenou flexibilitou</b>	(96) 13.05.2019
(86) PCT/EP2017/077368	(96) 19174243.6
(87) WO 2019/081016	(73) IGZ Ingenieurgesellschaft für logistische Informationssysteme mbH, 95685 Falkenberg, DE
(74) JUDr. Michal Havlík, Hálkova 1406/2, Praha 2, Nové Město, 12000	(72) Zrenner, Johann, 95685 Falkenberg, DE
(97) <b>EP 3701517</b>	(54) <b>Mobilní vychystávací robot, zboží k osobě vychystávací pracoviště pro vychystávání zboží a vychystávací systém</b>
(47) 06.03.2024	(74) Mgr. Jiří Macek, Sázavská 751/16, Praha 2, Vinohrady, 12000
(97) 02.05.2019	
(51) <b>G10C 3/166</b> (2019.01)	(97) <b>EP 3762018</b>
<b>G10C 3/20</b> (2006.01)	(47) 14.02.2024
(96) 18.10.2018	(97) 12.09.2019
(96) 18815367.0	(51) <b>A61K 38/43</b> (2006.01)
(73) Merkoci, Antun, 2277 Sredisce ob Dravi, SI	<b>A61P 29/00</b> (2006.01)
Bracic, Ales, 2277 Sredisce ob Dravi, SI	<b>A61P 13/12</b> (2006.01)
(72) Merkoci, Antun, 2277 Sredisce ob Dravi, SI	(96) 08.03.2019
Bracic, Ales, 2277 Sredisce ob Dravi, SI	(96) 19721159.2
(54) <b>Zařízení a způsob pro tlumení alikvotních tónů</b>	(73) AM-Pharma B.V., 3521 AZ Utrecht, NL
(32) 201700286	(72) PICKKERS, Roelof Peter, 3521 AZ Utrecht, NL
(31) 24.10.2017	MEHTA, Ravindra Lall, 3521 AZ Utrecht, NL
(33) SI	MURRAY, Patrick Thomas, 3521 AZ Utrecht, NL
(86) PCT/SI2018/050033	JOANNIDIS, Michael, 3521 AZ Utrecht, NL
(87) WO 2019/083462	VAN DEN BERG, Erik Jan, 3521 AZ Utrecht, NL
(74) FISCHER IP s.r.o., Na hrobci 294/5, Praha 2, Nové Město, 12800	AREND, Jacques Salomon Robert, 3521 AZ Utrecht, NL
(97) <b>EP 3719813</b>	(54) <b>Rekombinantní alkalická fosfatáza pro použití při léčbě akutního poškození ledvin spojeného se sepsi</b>
(47) 14.02.2024	(32) 201862640494 P
(97) 06.06.2019	(31) 08.03.2018
(51) <b>G21C 9/06</b> (2006.01)	(33) US
<b>G21C 13/02</b> (2006.01)	(86) PCT/NL2019/050153
<b>G21C 19/317</b> (2006.01)	(87) WO 2019/172766
(96) 25.12.2017	(74) ŽOVICOVÁ & ŽOVIC IP, s.r.o., Záhradnícka 36, Bratislava, 82108
(96) 17885442.8	
(73) Joint Stock Company "Rosenergoatom", Moscow 109507, RU	(97) <b>EP 3765679</b>
Joint Stock Company "Science and Innovations", Moscow 119180, RU	(47) 21.02.2024
(72) IVANOV, Anatolij Semenovich, Snezhinsk Chelyabinskaya obl. 456773, RU	(97) 19.09.2019
SIMONENKO, Vadim Aleksandrovich, Snezhinsk Chelyabinskaya obl. 456776, RU	(51) <b>E02F 9/28</b> (2006.01)
LAVRENYUK, Ivan Vladimirovich, Snezhinsk Chelyabinskaya obl. 456776, RU	(96) 14.03.2019
BEZGODOV, Evgeniy Vital'evich, Snezhinsk Chelyabinskaya obl. 456776, RU	(96) 19712157.7
PASYUKOV, Sergey Dmitrievich, Snezhinsk Chelyabinskaya obl. 456773, RU	(73) Koch Solutions GmbH, 66787 Wadgassen, DE
UL'YANOV, Sergey Mikhailovich, Snezhinsk Chelyabinskaya obl. 456770, RU	(72) RAAZ, Viktor, 44869 Bochum, DE
PAVLENKO, Aleksandr Valerievich, Snezhinsk Chelyabinskaya obl. 456776, RU	KWIATKOWSKI, Tomasz, 45149 Essen, DE
ANIKIN, Nikolai Borisovich, Snezhinsk Chelyabinskaya obl. 456776, RU	BUTTERBACH, Edeltraud, 42553 Velbert, DE
TYAKTEV, Aleksandr Anatol'evich, Snezhinsk Chelyabinskaya obl. 456776, RU	BUSCH, Michael, 47229 Duisburg, DE
FEDYUSHKIN, Viktor Nikolaevich, Snezhinsk Chelyabinskaya obl. 456770, RU	(54) <b>Uspořádání uchycení zubu rypadla s uchycením k uspořádání na korečku kolesového korečkového rypadla</b>
POPOV, Il'ya Aleksandrovich, Snezhinsk Chelyabinskaya obl. 456776, RU	(32) 102018203913
(54) <b>Způsob pro zajišťování bezpečnosti při výbuchu vodíku v jaderných elektrárnách</b>	(31) 14.03.2018
(32) 2017141801	(33) DE
(31) 30.11.2017	(86) PCT/EP2019/056410
(33) RU	(87) WO 2019/175303
	(74) Havlík Švorčík a partneři, advokátní a patentová kancelář, JUDr. Michal Havlík, Hálkova 1406/2, Praha 2, Nové Město, 12000
	(97) <b>EP 3769765</b>
	(47) 17.04.2024
	(97) 26.09.2019
	(51) <b>A61K 9/20</b> (2006.01)
	<b>A61K 47/20</b> (2006.01)
	<b>A61K 47/12</b> (2006.01)
	<b>A61K 31/519</b> (2006.01)
	<b>A61K 31/185</b> (2006.01)

(96) <b>A61P 35/00</b>	(2006.01)	(86) PCT/EP2019/061827
(96) 18.03.2019		(87) WO 2019/215235
(96) 19771998.2		(74) JUDr. Michal Havlík, Hálkova 1406/2, Praha 2, Nové Město, 12000
(73) Taiho Pharmaceutical Co., Ltd., Chiyoda-ku Tokyo 101-8444, JP		
(72) KUSUMOTO Kenji, Tokushima-shi, Tokushima 771-0194, JP		(97) <b>EP 3790965</b>
(72) MIYAMURA Sadahiro, Tokushima-shi, Tokushima 771-0194, JP		(47) 28.02.2024
(54) <b>Farmaceutická kompozice obsahující alkylsulfát sodný</b>		(97) 14.11.2019
(32) 2018051620		(51) <b>C12N 15/04</b>
(31) 19.03.2018		(2006.01)
(33) JP		<b>C12N 1/16</b>
(86) PCT/JP2019/011251		(2006.01)
(87) WO 2019/181876		(96) 10.05.2019
(74) JUDr. Michal Havlík, Hálkova 1406/2, Praha 2, Nové Město, 12000		(96) 19743000.2
		(73) Heineken Supply Chain B.V., 1017 ZD Amsterdam, NL
(97) <b>EP 3784210</b>		(72) DE VRIES, Arthur Roelof Gorter, 2600 AA Delft, NL
(47) 13.03.2024		KOSTER, Charlotte Catharina, 2600 AA Delft, NL
(97) 31.10.2019		DARAN, Jean-Marc Georges, 2600 AA Delft, NL
(51) <b>A61K 9/00</b>	(2006.01)	GEERTMAN, Jan-Maarten, 1017 ZD Amsterdam, NL
<b>A61K 9/06</b>	(2006.01)	KUIJPERS, Niels Gerard Adriaan, 1017 ZD Amsterdam, NL
<b>A61K 47/10</b>	(2017.01)	(54) <b>Identifikace vzácných produktů křížení organismů</b>
<b>A61K 47/14</b>	(2017.01)	(32) 2020912
<b>A61K 47/38</b>	(2006.01)	(31) 11.05.2018
<b>A61K 31/167</b>	(2006.01)	(33) NL
<b>A61K 31/4422</b>	(2006.01)	(86) PCT/NL2019/050279
<b>A61K 31/554</b>	(2006.01)	(87) WO 2019/216769
(96) 25.04.2019		(74) ŽOVICOVÁ & ŽOVIC IP, s.r.o., Záhradnícka 36, Bratislava, 82108
(96) 19719880.7		
(73) Ferring B.V., 2132 JX Hoofddorp, NL		(97) <b>EP 3795171</b>
(72) DE SOUZA TEIXEIRA, Leonardo, 05455-050 São Paulo, BR		(47) 10.04.2024
DE FARIA, Jeane Roberta Santana, 05455-050 São Paulo, BR		(97) 24.03.2021
DE CASTRO MELO NOGUEIRA, Gilbia, 05455-050 São Paulo, BR		(51) <b>A61K 38/40</b>
MOREIRA MUNDIM, Iram, 05455-050 São Paulo, BR		(2006.01)
MOREIRA REZECK, Laura, 05455-050 São Paulo, BR		<b>A61K 45/06</b>
PIMENTEL ITAPEMA ALVES, Carina, 05455-050 São Paulo, BR		(2006.01)
BRUNO BELLORIO, Karini, 05455-050 São Paulo, BR		<b>A61K 31/16</b>
RODRIGUES FERNANDES, Sarah, 05455-050 São Paulo, BR		(2006.01)
PIMENTEL ITAPEMA ALVES, Viviane, 05455-050 São Paulo, BR		<b>A61K 31/198</b>
WOOLEY DE MENDONÇA FILHO, Robert Frederic, 05455-050 São Paulo, BR		(2006.01)
(54) <b>Farmaceutická kompozice s lokálním podáním pro léčbu análních fisur a hemoroidů</b>		<b>A61K 31/4196</b>
(32) 102018008324		(2006.01)
(31) 25.04.2018		<b>A61K 31/4412</b>
(33) BR		(2006.01)
(86) PCT/EP2019/060643		<b>A61P 9/10</b>
(87) WO 2019/207059		(2006.01)
(74) THK Legal s.r.o., Přístavní 24, Praha 7, 17000		<b>A61P 41/00</b>
		(2006.01)
(97) <b>EP 3790614</b>		<b>A61P 39/04</b>
(47) 10.04.2024		(2006.01)
(97) 14.11.2019		<b>A61K 31/4704</b>
(51) <b>A61M 15/08</b>	(2006.01)	(2006.01)
<b>A61M 11/00</b>	(2006.01)	<b>A61K 31/223</b>
<b>A61M 15/00</b>	(2006.01)	(2006.01)
<b>A61M 5/315</b>	(2006.01)	<b>A61K 31/426</b>
<b>G09B 23/28</b>	(2006.01)	(2006.01)
<b>B65B 3/00</b>	(2006.01)	<b>A61K 31/472</b>
<b>B65B 7/16</b>	(2006.01)	(2006.01)
<b>B65B 7/28</b>	(2006.01)	<b>A61P 25/28</b>
<b>B65B 31/02</b>	(2006.01)	(2006.01)
<b>B65B 31/04</b>	(2006.01)	(96) 08.06.2015
<b>G09B 23/30</b>	(2006.01)	(96) 20197590.1
<b>A61M 5/31</b>	(2006.01)	(73) Grifols Worldwide Operations Limited, Dublin 22, IE
(96) 08.05.2019		(72) ROSS, DAVID A., RESEARCH TRIANGLE PARK, NC North Carolina 27709, US
(96) 19721637.7		CRUMRINE, RALPH CHRISTIAN, RESEARCH TRIANGLE PARK, NC North Carolina 27709, US
(73) Akroswiss AG, 6301 Zug, CH		(54) <b>Transferin pro použití při transplantaci ledvin</b>
(72) FRÖHLICH, Johannes Malta, 8702 Zollikon, CH		(32) 201462023446 P
ZADORY, Matthias Gergely, 6301 Zug, CH		(31) 11.07.2014
BIENDL, Stefan Pascal, 4055 Basel, CH		(33) US
(54) <b>Dvoudávkový nosní sprej</b>		(74) Havlík Švorčík a partneři, advokátní a patentová kancelář, JUDr. Michal Havlík, Hálkova 1406/2, Praha 2, Nové Město, 12000
(32) 5752018, 18209897		
(31) 08.05.2018, 03.12.2018		(97) <b>EP 3795787</b>
(33) CH, EP		(47) 20.03.2024
		(97) 24.03.2021
		(51) <b>E05B 83/36</b>
		(2014.01)
		<b>E05B 81/14</b>
		(2014.01)
		<b>E05B 81/68</b>
		(2014.01)
		<b>E05F 15/655</b>
		(2015.01)
		<b>E05B 85/24</b>
		(2014.01)
		E05B 83/40
		(2014.01)
		(96) 20.09.2019
		(96) 19198508.4
		(73) Knorr-Bremse Gesellschaft mit beschränkter Haftung, 2340 Mödling, AT
		(72) Ernst, Michael, 3331 Hilm, AT
		(54) <b>Dvoukřídlové dveřní zařízení vozidla s předblokováním předbíhajícího dveřního křídla</b>
		(74) Havlík Švorčík a partneři, advokátní a patentová kancelář, JUDr. Michal Havlík, Hálkova 1406/2, Praha 2, Nové Město, 12000
		(97) <b>EP 3837192</b>
		(47) 28.02.2024

(97) 20.02.2020		(97) <b>EP 3886975</b>	
(51) <b>B65G 15/60</b>	(2006.01)	(47) 28.02.2024	
<b>B65G 21/16</b>	(2006.01)	(97) 04.06.2020	
<b>B65G 15/62</b>	(2006.01)	(51) <b>A61N 1/04</b>	(2006.01)
(96) 13.08.2019		<b>A61N 1/30</b>	(2006.01)
(96) 19753351.6		(96) 25.11.2019	
(73) KHS GmbH, 44143 Dortmund, DE		(96) 19827887.1	
(72) GRÄVINGHOLT, Stefan, 58454 Witten, DE		(73) Focal Medical, Inc., Cary, NC 27513, US	
GREIVING, Thomas, 59348 Lüdinghausen, DE		(72) DAUNCH, William, Cary, NC 27519, US	
PAROTH, Berthold, 44289 Dortmund, DE		VOIERS, Tony, Raleigh, NC 27615, US	
SARAJLIJA, Zlatko, 44369 Dortmund, DE		CARLSON, JR., Dale, Zimmerman, MN 55398, US	
(54) <b>Přepavní zařízení</b>		LARSON, Blane, Maple Lake, MN 55358, US	
(32) 102018119914		(54) <b>Implantovatelný rezervoár k použití se zdravotnickým prostředkem a systém pro intervenční vpravení léku</b>	
(31) 16.08.2018		(32) 201862771207 P	
(33) DE		(31) 26.11.2018	
(86) PCT/EP2019/071673		(33) US	
(87) WO 2020/035477		(86) PCT/US2019/062990	
(74) Čermák a spol., JUDr. Karel Čermák Ph.D., LL.M., Elišky Peškové 735/15, Praha 5, 15000		(87) WO 2020/112625	
		(74) Mgr. Lenka Musilová, Tuřanka 1583/115g, Brno, Slatina, 62700	
(97) <b>EP 3841862</b>		(97) <b>EP 3889181</b>	
(47) 24.04.2024		(47) 24.04.2024	
(97) 30.06.2021		(97) 06.10.2021	
(51) <b>A01D 34/66</b>	(2006.01)	(51) <b>C07K 16/28</b>	(2006.01)
<b>A01D 34/81</b>	(2006.01)	<b>G01N 33/53</b>	(2006.01)
<b>A01D 75/20</b>	(2006.01)	<b>A61P 17/00</b>	(2006.01)
(96) 05.11.2020		(96) 04.09.2013	
(96) 20205945.7		(96) 21167811.5	
(73) MULAG FAHRZEUGWERK Heinz Wössner GmbH & CO. KG, 77728 Oppenau, DE		(73) Regeneron Pharmaceuticals, Inc., Tarrytown, NY 10591, US	
(72) Meißner, Uwe, 77876 Kappelrodeck, DE		Sanofi Biotechnology, 75008 Paris, FR	
(54) <b>Rotační žací hlava</b>		(72) ARDELEANU, Marius, New York, 10605, US	
(32) 102019135707, 102020118051		GRAHAM, Neil, New York, 10520, US	
(31) 23.12.2019, 08.07.2020		HAMILTON, Jennifer D, New York, 12533, US	
(33) DE, DE		KIRKESSELI, Stephane C, 75008 Paris, FR	
(74) JUDr. Michal Havlík, Hálkova 1406/2, Praha 2, Nové Město, 12000		KUNDU, Sudeep, New York, 10022, US	
		MING, Jeffrey, New Jersey, 08807, US	
(97) <b>EP 3873903</b>		RADIN, Allen, New York, 10128, US	
(47) 24.01.2024		ROCKLIN, Ross E, New Jersey, 07920, US	
(97) 07.05.2020		WEINSTEIN, Steven P, New York, 10530, US	
(51) <b>C07D 471/04</b>	(2006.01)	(54) <b>Protilátka IL-4R antagonisty pro použití při léčení atopické dermatitidy podáváním</b>	
<b>C07D 519/00</b>	(2006.01)	(32) 201261697972 P, 201261738715 P, 201361748588 P, 201361764624 P, 201361768229 P, 201361770091 P, 201361782420 P, 201361816191 P, 1356759	
<b>A61K 31/437</b>	(2006.01)	(31) 07.09.2012, 18.12.2012, 03.01.2013, 14.02.2013, 22.02.2013, 27.02.2013, 14.03.2013, 26.04.2013, 10.07.2013	
<b>A61P 35/00</b>	(2006.01)	(33) US, US, US, US, US, US, US, FR	
(96) 30.10.2019		(74) H&P Patents s.r.o., Na Florenci 1332/23, Praha 1, Nové Město, 11000	
(96) 19813990.9			
(73) GILEAD SCIENCES, INC., Foster City, California 94404, US		(97) <b>EP 3896202</b>	
(72) BALAN, Gayatri, Foster City, California 94404, US		(47) 28.02.2024	
BARTLETT, Mark J., Foster City, California 94404, US		(97) 18.06.2020	
CHANDRASEKHAR, Jayaraman, Foster City, California 94404, US		(51) <b>D03D 1/02</b>	(2006.01)
CODELLI, Julian A., Foster City, California 94404, US		<b>B60R 21/16</b>	(2006.01)
CONWAY, John H., Foster City, California 94404, US		<b>B60R 21/235</b>	(2006.01)
COSMAN, Jennifer L., Foster City, California 94404, US		<b>D03D 5/00</b>	(2006.01)
KALLA, Rao V., Foster City, California 94404, US		<b>D03D 13/00</b>	(2006.01)
KASUN, Zachary A., Foster City, California 94404, US		(96) 29.10.2019	
KIM, Musong, Foster City, California 94404, US		(96) 19896105.4	
LEE, Seung H., Foster City, California 94404, US		(73) Toray Industries, Inc., Tokyo 103-8666, JP	
LO, Jennifer R., Foster City, California 94404, US		(72) YAMADA, Riku, Otsu-shi, Shiga 520-2141, JP	
LOYER-DREW, Jennifer A., Foster City, California 94404, US		KAWASAKI, Naoki, Otsu-shi, Shiga 520-2141, JP	
MITCHELL, Scott A., Kenmore, Washington 98028, US		TANAKA, Nobuaki, Otsu-shi, Shiga 520-2141, JP	
PERRY, Thao D., Foster City, California 94404, US		(54) <b>Tkaná látka pro airbag a způsob výroby tkané látky pro airbag</b>	
PHILLIPS, Gary B., Issaquah, Washington 98029, US		(32) 2018234321	
SALVO, Patrick J., Foster City, California 94404, US		(31) 14.12.2018	
SWAMINATHAN, Sundaramoorthi, Foster City, California 94404, US		(33) JP	
VAN VELDHUIZEN, Joshua J., Foster City, California 94404, US		(86) PCT/JP2019/042427	
YEUNG, Suet C., Foster City, California 94404, US		(87) WO 2020/121670	
ZABLOCKI, Jeff, Los Altos, California 94022, US		(74) Čermák a spol., JUDr. Karel Čermák Ph.D., LL.M., Elišky Peškové 735/15, Praha 5, 15000	
(54) <b>Substituované 6-azabenzimidazolové sloučeniny jako inhibitory HPK1</b>			
(32) 201862753339 P, 201962868550 P		(97) <b>EP 3898440</b>	
(31) 31.10.2018, 28.06.2019		(47) 24.04.2024	
(33) US, US		(97) 25.06.2020	
(86) PCT/US2019/058932			
(87) WO 2020/092621			
(74) ŽOVICOVÁ & ŽOVIC IP, s.r.o., Záhradnícka 36, Bratislava 82108			

(51) <b>B65D 33/25</b>	(2006.01)	(86) PCT/JP2020/000138	
(96) 09.12.2019		(87) WO 2020/145258	
(96) 19836240.2		(74) ZIVKO MIJATOVIC & PARTNERS s.r.o., Jugoslávských partyzánů 639/26, Praha 6, Bubeneč, 16000	
(73) Reynolds Presto Products Inc., Lake Forest, IL 60045, US			
(72) HANSEN, William, Bradford, Appleton, WI 54915-1209, US			
AUSTRENG, Andrew, R., Appleton, WI 54915, US		(97) <b>EP 3917699</b>	
(54) <b>Uzávěr se skrytou přírubou, odolný proti otevření dětmi, pro opakovaně uzavíratelný vak</b>		(47) 27.03.2024	
(32) 201816226245, 201916550872		(97) 06.08.2020	
(31) 19.12.2018, 26.08.2019		(51) <b>B22D 11/04</b>	(2006.01)
(33) US, US		<b>B22D 11/049</b>	(2006.01)
(86) PCT/US2019/065240		<b>B22D 11/055</b>	(2006.01)
(87) WO 2020/131459		<b>B22D 11/14</b>	(2006.01)
(74) JUDr. Michal Havlík, Hálkova 1406/2, Praha 2, Nové Město, 12000		<b>B22D 11/16</b>	(2006.01)
		<b>B22D 11/20</b>	(2006.01)
		<b>B22D 11/22</b>	(2006.01)
		<b>B22D 46/00</b>	(2006.01)
(97) <b>EP 3899180</b>		(96) 15.01.2020	
(47) 17.04.2024		(96) 20701162.8	
(97) 25.06.2020		(73) Norsk Hydro ASA, 0240 Oslo, NO	
(51) <b>E05F 15/619</b>	(2015.01)	(72) GIHLEENGEN, Britt Elin, 6620 Ålvundeid, NO	
<b>E05C 17/00</b>	(2006.01)	(54) <b>Způsob odlévání a odlévací zařízení pro odlévání s přímým chlazením</b>	
<b>E05C 17/08</b>	(2006.01)	(32) 20190143	
(96) 27.11.2019		(31) 01.02.2019	
(96) 19827599.2		(33) NO	
(73) Kiekert AG, 42579 Heiligenhaus, DE		(86) PCT/EP2020/050917	
(72) REDDMANN, Uwe, 45145 Essen, DE		(87) WO 2020/156813	
(54) <b>Výstavovací zařízení pro dveřní element motorového vozidla</b>		(74) ZIVKO MIJATOVIC & PARTNERS s.r.o., Jugoslávských partyzánů 639/26, Praha 6, Bubeneč, 16000	
(32) 102018132665			
(31) 18.12.2018		(97) <b>EP 3922301</b>	
(33) DE		(47) 21.02.2024	
(86) PCT/DE2019/101016		(97) 15.12.2021	
(87) WO 2020/125850		(51) <b>A61N 1/36</b>	(2006.01)
(74) Rott, Růžička & Guttmann a spol., Vyskočilova 1566, Praha 4, Michle, 14000		<b>A61N 1/40</b>	(2006.01)
		A61N 1/04	(2006.01)
(97) <b>EP 3900130</b>		A61N 1/05	(2006.01)
(47) 17.04.2024		(96) 18.11.2019	
(97) 25.06.2020		(96) 21188977.9	
(51) <b>H02B 3/00</b>	(2006.01)	(73) Novocure GmbH, 6039 Root D4, CH	
H02B 1/20	(2006.01)	(72) WASSERMAN, Yoram, 34995 Haifa, IL	
H02G 1/12	(2006.01)	KRINITSKY, Michael, 8475703 Be'er Sheva, IL	
(96) 27.11.2019		KIRILLOV, Sergei, 9040600 Shima, IL	
(96) 19817128.2		SHTOTLAND, Michael, 8489915 Be'er Sheva, IL	
(73) Rittal GmbH & Co. KG, 35745 Herborn, DE		KAIKOV, Victor, 303000 Atlit, IL	
(72) BÄCHLER, Andreas Michael, 35708 Haiger, DE		(54) <b>Sestavy pro poskytování polí léčících nádory (ttfields) se selektivně adresovatelnými dílčími prvky</b>	
(54) <b>Způsob propojování dráty u elektrických součástek elektrického rozvaděče uspořádaného na montážní desce</b>		(32) 201862769319 P	
(32) 102018133337		(31) 19.11.2018	
(31) 21.12.2018		(33) US	
(33) DE		(74) JUDr. Michal Havlík, Hálkova 1406/2, Praha 2, Nové Město, 12000	
(86) PCT/DE2019/101019			
(87) WO 2020/125852		(97) <b>EP 3926051</b>	
(74) Rott, Růžička & Guttmann a spol., Vyskočilova 1566, Praha 4, Michle, 14000		(47) 08.05.2024	
		(97) 22.12.2021	
(97) <b>EP 3909670</b>		(51) <b>C12P 21/00</b>	(2006.01)
(47) 20.03.2024		<b>C12M 1/00</b>	(2006.01)
(97) 16.07.2020		<b>C12N 5/00</b>	(2006.01)
(51) <b>B01D 71/02</b>	(2006.01)	(96) 04.06.2015	
<b>C12C 7/16</b>	(2006.01)	(96) 21179944.0	
<b>C12H 1/048</b>	(2006.01)	(73) Amgen Inc., Thousand Oaks, CA 91320-1799, US	
<b>C12H 1/075</b>	(2006.01)	GOUDAR, Chetan, Newbury Park, CA 91320, US	
(96) 07.01.2020		COLE, Sean, Ventura, CA 93003, US	
(96) 20738724.2		SABO, Nicole, Camarillo, CA 93010-8445, US	
(73) NGK Filtech, Ltd., Chigasaki-shi Kanagawa 253-0071, JP		LIN, Henry, Fremont, CA 94538, US	
NGK Insulators, Ltd., Nagoya-shi, Aichi 467-8530, JP		LULL, Jonathan Craig, Thousand Oaks, CA 91360, US	
(72) WATANABE, Kohei, Moriya-shi, Ibaraki 302-0106, JP		THARMALINGAM, Tharmala, Winnipeg MB R2P0T2, CA	
FUJIWARA, Takeyuki, Moriya-shi, Ibaraki 302-0106, JP		(54) <b>Způsob sběru kultur savčích buněk</b>	
KOSAKA, Shinichi, Chigasaki-shi, Kanagawa 253-0071, JP		(32) 201462007588 P	
HIEDA, Koji, Nagoya-shi, Aichi 467-8530, JP		(31) 04.06.2014	
(54) <b>Způsob výroby fermentovaného sladového nápoje a způsob filtrace fermentované tekutiny</b>		(33) US	
(32) 2019003781		(74) H&P Patents s.r.o., Na Florenci 1332/23, Praha 1, Nové Město, 11000	
(31) 11.01.2019			
(33) JP		(97) <b>EP 3934391</b>	
		(47) 14.02.2024	
		(97) 05.01.2022	
		(51) <b>H05K 3/00</b>	(2006.01)



(96) 03.07.2020		(86) PCT/EP2020/061339	
(96) 20184034.5		(87) WO 2020/216846	
(73) Peters Research GmbH & Co. Kommanditgesellschaft, 47906 Kempen, DE		(74) PatentEnter s.r.o., Koliště 1965/13a, Brno, Černá Pole, 60200	
(72) Schwartz, Ralf, 47800 Krefeld, DE		(97) <b>EP 3963136</b>	
Müller, Michael, 46049 Oberhausen, DE		(47) 13.03.2024	
Tekath, Johannes, 48653 Coesfeld, DE		(97) 12.11.2020	
(54) <b>Způsob alespoň částečného uzavírání kanálovitého otvoru</b>		(51) <b>B61L 1/02</b>	(2006.01)
(74) Havlík Švorčík a partneři, advokátní a patentová kancelář, JUDr. Otakar Švorčík, Hálkova 1406/2, Praha 2, Nové Město, 12000		<b>B61L 3/12</b>	(2006.01)
		<b>E01B 5/16</b>	(2006.01)
		<b>E01B 26/00</b>	(2006.01)
(97) <b>EP 3947392</b>		(96) 28.04.2020	
(47) 28.02.2024		(96) 20723329.7	
(97) 01.10.2020		(73) Pandrol (Vortok) Limited, Worksop, Nottinghamshire S81 7AX, GB	
(51) <b>C07D 498/18</b>	(2006.01)	(72) GRIMWADE, David James, Plymouth, Devon PL9 7PY, GB	
<b>A61P 3/04</b>	(2006.01)	ALGAR, Neil, Plymouth, Devon PL9 8AP, GB	
<b>A61K 31/436</b>	(2006.01)	MULVAY, Craig, Waikanae Beach, 5036, NZ	
<b>A61P 9/10</b>	(2006.01)	(54) <b>Spojovací člen pro upínací prvek kolejnice</b>	
<b>A61P 9/12</b>	(2006.01)	(32) 201906254	
<b>A61P 11/00</b>	(2006.01)	(31) 03.05.2019	
<b>A61P 13/12</b>	(2006.01)	(33) GB	
<b>A61P 19/00</b>	(2006.01)	(86) PCT/EP2020/061796	
<b>A61P 19/02</b>	(2006.01)	(87) WO 2020/225037	
<b>A61P 19/10</b>	(2006.01)	(74) Havlík Švorčík a partneři, advokátní a patentová kancelář, JUDr. Michal Havlík, Hálkova 1406/2, Praha 2, Nové Město, 12000	
<b>A61P 25/02</b>	(2006.01)		
<b>A61P 25/16</b>	(2006.01)		
<b>A61P 25/28</b>	(2006.01)		
<b>A61P 35/00</b>	(2006.01)		
<b>A61P 37/00</b>	(2006.01)		
(96) 25.03.2020		(97) <b>EP 3965618</b>	
(96) 20717312.1		(47) 21.02.2024	
(73) Novartis AG, 4056 Basel, CH		(97) 12.11.2020	
(72) BONAZZI, Simone, Cambridge, Massachusetts 02139, US		(51) <b>A47C 3/025</b>	(2006.01)
CONNOLLY, Michael, Cambridge, Massachusetts 02139, US		<b>A47C 3/026</b>	(2006.01)
GLASS, David J., Cortland Manor, New York 10567, US		<b>A47C 3/03</b>	(2006.01)
PATTERSON, Andrew W., Cambridge, Massachusetts 02139, US		(96) 23.03.2020	
SHAVLAKADZE, Tea, Cambridge, Massachusetts 02139, US		(96) 20711960.3	
(54) <b>Deriváty rapamycinu obsahující isothiazolidin-1,1-dioxid a 1,4-butan-sulton a jejich použití</b>		(73) Brado S.p.A., 31049 Valdobbiadene, IT	
(32) 201962824190 P		(72) SERENA, Stefano, 31031 Caerano di San Marco, IT	
(31) 26.03.2019		DALL'ACQUA, Marco, 31035 Crocetta Del Montello, IT	
(33) US		DE ROSSI, Simone, 31030 Castelcucco, IT	
(86) PCT/IB2020/052825		(54) <b>Serizovací zařízení pro židli s houpacím mechanismem</b>	
(87) WO 2020/194209		(32) 201900006667	
(74) JUDr. Michal Havlík, Hálkova 1406/2, Praha 2, Nové Město, 12000		(31) 09.05.2019	
		(33) IT	
		(86) PCT/EP2020/057981	
		(87) WO 2020/224849	
		(74) Rott, Růžička & Guttman a spol., Vyskočilova 1566, Praha 4, Michle, 14000	
(97) <b>EP 3951039</b>			
(47) 13.03.2024		(97) <b>EP 3976916</b>	
(97) 09.02.2022		(47) 20.03.2024	
(51) <b>D05B 33/00</b>	(2006.01)	(97) 03.12.2020	
<b>D05B 35/06</b>	(2006.01)	(51) <b>E05C 19/16</b>	(2006.01)
(96) 03.08.2020		(96) 18.05.2020	
(96) 20189205.6		(96) 20727948.0	
(73) 3con Anlagebau GmbH, 6341 Ebbs, AT		(73) Knorr-Bremse Gesellschaft mit beschränkter Haftung, 2340 Mödling, AT	
(72) Auer, Hannes, 6334 Schwoich, AT		(72) ERNST, Michael, 3331 Hilm, AT	
(54) <b>Zařízení pro automatické podávání šicích dilů do šicích stroje</b>		(54) <b>Dveřní zařízení vozidla s funkcí bezproudového udržování otevření</b>	
(74) Mgr. Jiří Macek, Sázkavská 751/16, Praha 2, Vinohrady, 12000		(32) 102019003808	
		(31) 31.05.2019	
		(33) DE	
		(86) PCT/EP2020/063790	
		(87) WO 2020/239492	
		(74) Havlík Švorčík a partneři, advokátní a patentová kancelář, JUDr. Michal Havlík, Hálkova 1406/2, Praha 2, Nové Město, 12000	
(97) <b>EP 3959377</b>			
(47) 13.03.2024		(97) <b>EP 3990902</b>	
(97) 29.10.2020		(47) 27.03.2024	
(51) <b>D21H 21/34</b>	(2006.01)	(97) 30.12.2020	
<b>B32B 3/12</b>	(2006.01)	(51) <b>G01N 21/84</b>	(2006.01)
<b>B32B 9/06</b>	(2006.01)	<b>G01N 21/78</b>	(2006.01)
<b>B32B 15/12</b>	(2006.01)	(96) 23.06.2020	
<b>B32B 15/20</b>	(2006.01)	(96) 20733814.6	
<b>B32B 29/08</b>	(2006.01)	(73) F. Hoffmann-La Roche AG, 4070 Basel, CH	
<b>D21H 27/30</b>	(2006.01)	(72) BERG, Max, 68305 Mannheim, DE	
(96) 23.04.2020		HAILER, Fredrik, 68305 Mannheim, DE	
(96) 20723301.6		LIMBURG, Bernd, 68305 Mannheim, DE	
(73) Re-Board Technology AB, 601 04 Norrköping, SE		SKURIDINA, Daria, 10965 Berlin, DE	
(72) REDIN, Erik Gustaf, 181 41 Lidingsö, SE			
(54) <b>Nehořlavá deska</b>			
(32) 1950497			
(31) 23.04.2019			
(33) SE			

TUERCK, Volker, 10965 Berlin, DE  
WINKELNKEMPER, Momme, 10965 Berlin, DE  
(54) **Způsob stanovení koncentrace analytu v tělní tekutině a mobilní zařízení konfigurované pro stanovení koncentrace analytu v tělní tekutině**  
(32) 19182555  
(31) 26.06.2019  
(33) EP  
(86) PCT/EP2020/067444  
(87) WO 2020/260246  
(74) JUDr. Petra Sauvage de Brantes, Korunní 810/104, Praha 10, Vinohrady, 10100

---

(97) **EP 3992364**  
(47) 06.03.2024  
(97) 04.05.2022  
(51) **E01C 19/28** (2006.01)  
**E02D 3/026** (2006.01)  
(96) 28.09.2021  
(96) 21199282.1  
(73) Hamm AG, 95643 Tirschenreuth, DE  
(72) Mühlhausen, Axel, Weiden, DE  
Meindl, Klaus, Bärnau, DE  
Stegner, Frank, Luhe-Wildenau, DE  
(54) **Způsob zhutňování asfaltového materiálu**  
(32) 102020128842  
(31) 03.11.2020  
(33) DE  
(74) Čermák a spol., JUDr. Karel Čermák Ph.D., LL.M., Elišky Peškové 735/15, Praha 5, 15000

---

(97) **EP 4004496**  
(47) 10.04.2024  
(97) 04.02.2021  
(51) **G01F 1/58** (2006.01)  
**G01N 11/00** (2006.01)  
(96) 18.06.2020  
(96) 20733797.3  
(73) Endress + Hauser Flowtec AG, 4153 Reinach, CH  
(72) MARIAGER, Simon, 4059 Basel, CH  
(54) **Magneticko-indukční průtokoměr a způsob provozování magneticko-indukčního průtokoměru**  
(32) 102019120315  
(31) 26.07.2019  
(33) DE  
(86) PCT/EP2020/066993  
(87) WO 2021/018470  
(74) ZIVKO MIJATOVIC & PARTNERS s.r.o., Jugoslávských partyzánů 639/26, Praha 6, Bubeneč, 16000

---

(97) **EP 4010504**  
(47) 20.03.2024  
(97) 11.02.2021  
(51) **C21D 1/64** (2006.01)  
**C21D 9/573** (2006.01)  
(96) 29.07.2020  
(96) 20747149.1  
(73) ArcelorMittal, 1160 Luxembourg, LU  
(72) HAMIDE, Makhlof, 57100 Thionville, FR  
(54) **Zařízení pro ochlazování ocelového pásu**  
(32) PCT/IB2019/056684  
(31) 06.08.2019  
(33) IB  
(86) PCT/IB2020/057132  
(87) WO 2021/024096  
(74) Mgr. Ing. Hana Holasová, patentová zástupkyně, Křížová 105/4, Brno, Staré Brno, 60300

---

(97) **EP 4023927**  
(47) 01.05.2024  
(97) 06.07.2022  
(51) **F17C 1/16** (2006.01)  
(96) 25.11.2021  
(96) 21210628.0  
(73) Sungwoo Hitech Co., Ltd., Busan 46020, KR  
(72) PARK, Byung Hag, 46014 Busan, KR

SONG, Mun Jong, 50555 Yangsan-si, Gyeongsangnam-do, KR  
(54) **Tlaková nádoba**  
(32) 20210000437  
(31) 04.01.2021  
(33) KR  
(74) FISCHER IP s.r.o., Na hrobci 294/5, Praha 2, Nové Město, 12800

---

(97) **EP 4035952**  
(47) 03.04.2024  
(97) 03.08.2022  
(51) **B60R 19/12** (2006.01)  
(96) 02.02.2022  
(96) 22154761.5  
(73) Benteler Automobiltechnik GmbH, 33102 Paderborn, DE  
(72) Berger, Karl Kristian, 2816 Gjovik, NO  
Haker, Jens Chr., 2815 Gjovik, NO  
Handing, Christian, 33449 Langenberg, DE  
Hitz, Andreas, 59597 Erwitte, DE  
Paulsen, Frode, 2819 Gjovik, NO  
Rabe, Frank, 32120 Hiddenhausen, DE  
Sovik, Odd Perry, 2847 Kolbu, NO  
(54) **Uspořádání nárazníku s dodatečným podepřením**  
(32) 102021102365  
(31) 02.02.2021  
(33) DE  
(74) JUDr. Michal Havlík, Hálkova 1406/2, Praha 2, Nové Město, 12000

---

(97) **EP 4038358**  
(47) 10.04.2024  
(97) 08.04.2021  
(51) **G01M 3/22** (2006.01)  
**G01M 3/20** (2006.01)  
(96) 29.09.2020  
(96) 20781531.7  
(73) Vacuum Engineering Services Ltd., Manchester M32 0ZE, GB  
(72) RICHARDSON, David, Conway, Manchester M32 0ZE, GB  
SANSBY, Luke, Manchester M32 0ZE, GB  
WATSON, John, Manchester M32 0ZE, GB  
MICHAEL, Daniel, Manchester M32 0ZE, GB  
(54) **Zařízení pro odsávání kapaliny**  
(32) 201914246  
(31) 02.10.2019  
(33) GB  
(86) PCT/EP2020/077271  
(87) WO 2021/063971  
(74) ZIVKO MIJATOVIC & PARTNERS s.r.o., Jugoslávských partyzánů 639/26, Praha 6, Bubeneč, 16000

---

(97) **EP 4050297**  
(47) 21.02.2024  
(97) 31.08.2022  
(51) **F41A 19/01** (2006.01)  
(96) 25.02.2022  
(96) 22158688.6  
(73) Heckler & Koch GmbH, 78727 Oberndorf/Neckar, DE  
(72) STAIGER, Markus, 72189 Vöhringen, DE  
SCHEUERMANN, Mark, 45739 Oer-Erkenschwick, DE  
KOPF, Johannes Alexander, 78655 Dunningen, DE  
GEBERT, Dietrich, 72202 Nagold, DE  
RIMPF, Dieter, 71522 Backnang, DE  
(54) **Analyzátor střelných zbraní**  
(32) 102021104517  
(31) 25.02.2021  
(33) DE  
(74) Čermák a spol., JUDr. Karel Čermák Ph.D., LL.M., Elišky Peškové 735/15, Praha 5, 15000

---

(97) **EP 4054772**  
(47) 20.03.2024  
(97) 14.05.2021  
(51) **B08B 3/12** (2006.01)  
**C23G 1/19** (2006.01)  
**C23G 3/02** (2006.01)  
(96) 05.11.2019  
(96) 19804855.5  
(73) ArcelorMittal, 1160 Luxembourg, LU

- (72) SPONEM, Florent, 57640 Vigy, FR  
RICHET, Pierre, 57070 Metz, FR
- (54) **Způsob a zařízení pro kontinuální čištění pohyblivého se ocelového pásu**
- (86) PCT/IB2019/059489  
(87) WO 2021/090045  
(74) Mgr. Ing. Hana Holasová, patentová zástupkyně, Křížová 105/4, Brno, Staré Brno, 60300
- 
- (97) **EP 4054904**  
(47) 14.02.2024  
(97) 14.05.2021  
(51) **B60S 3/06** (2006.01)  
(96) 04.11.2020  
(96) 20800917.5  
(73) WashTec Holding GmbH, 86153 Augsburg, DE  
(72) FOERG, Oliver, 86199 Augsburg, DE  
HEINZ, Bernhard, 86368 Gersthofen, DE  
STECHEER, David, 86653 Monheim, DE
- (54) **Zjištění pozice geometrického středu vozidla**
- (32) 102019130066  
(31) 07.11.2019  
(33) DE  
(86) PCT/EP2020/080897  
(87) WO 2021/089590  
(74) Havlík Švorčík a partneři, advokátní a patentová kancelář, JUDr. Michal Havlík, Hálkova 1406/2, Praha 2, Nové Město, 12000
- 
- (97) **EP 4061787**  
(47) 01.05.2024  
(97) 17.06.2021  
(51) **C04B 35/48** (2006.01)  
**B05B 7/22** (2006.01)  
**C04B 35/626** (2006.01)  
**C04B 35/58** (2006.01)  
**B22F 1/065** (2022.01)  
**B22F 1/142** (2022.01)  
**C22C 1/04** (2023.01)  
**C22C 33/02** (2006.01)  
(96) 16.11.2020  
(96) 20875643.7  
(73) 6K Inc., North Andover, MA 01845, US  
(72) BADWE, Sunil, Bhalchandra, dover, Massachusetts 01845, US  
TURCHETTI, Scott, Joseph, dover, Massachusetts 01845, US  
REDJDAL, Makhlof, dover, Massachusetts 01845, US
- (54) **Jedinečné výchozí suroviny pro výrobu kulovitých prášků a metody výroby**
- (32) 201962937054 P  
(31) 18.11.2019  
(33) US  
(86) PCT/US2020/060778  
(87) WO 2021/118762  
(74) Čermák a spol., JUDr. Karel Čermák Ph.D., LL.M., Elišky Peškové 735/15, Praha 5, 15000
- 
- (97) **EP 4066911**  
(47) 06.03.2024  
(97) 05.10.2022  
(51) **A63G 21/14** (2006.01)  
(96) 17.03.2022  
(96) 22162799.5  
(73) Aquarena Holding GmbH, 71131 Jettingen, DE  
(72) Braun, Rainer, 71106 Magstadt, DE  
Zebisch, Florian, 73540 Heubach-Lautern, DE
- (54) **Způsob ovládání směru skluzu ve spínači tobogánu a spínač vodního žlabu**
- (32) 102021107560  
(31) 25.03.2021  
(33) DE  
(74) Mgr. Jiří Macek, Sázavská 751/16, Praha 2, Vinohrady, 12000
- 
- (97) **EP 4067593**  
(47) 28.02.2024  
(97) 05.10.2022  
(51) **E04B 1/00** (2006.01)  
(96) 21.03.2022
- (96) 22163162.5  
(73) Leviat GmbH, 40764 Langenfeld, DE  
(72) Heidolf, Thorsten, 99425 Weimar, DE  
Hollerbuhl, Lutz, 06526 Sangerhausen, DE  
Keller, Tina, 06268 Querfurt, DE
- (54) **Zařízení pro následně tepelně izolační, silu přenášející napojení druhého nosného konstrukčního dílu na první nosný konstrukční díl a stavba s takovým zařízením**
- (32) 202021101776 U  
(31) 01.04.2021  
(33) DE  
(74) Čermák a spol., JUDr. Karel Čermák Ph.D., LL.M., Elišky Peškové 735/15, Praha 5, 15000
- 
- (97) **EP 4072736**  
(47) 27.03.2024  
(97) 17.06.2021  
(51) **B05B 12/00** (2018.01)  
**B65G 51/00** (2006.01)  
(96) 10.12.2020  
(96) 20821419.7  
(73) Geico SPA, 20092 Cinisello Balsamo (MI), IT  
(72) BORTOLOTTI, Pietro, 20092 Cinisello Balsamo (MI), IT  
IGLIO, Valerio, 20092 Cinisello Balsamo (MI), IT
- (54) **Flexibilní lakovna**
- (32) 201900023613  
(31) 11.12.2019  
(33) IT  
(86) PCT/IB2020/061720  
(87) WO 2021/116951  
(74) Mgr. Lenka Musilová, Tuřanka 1583/115g, Brno, Slatina, 62700
- 
- (97) **EP 4075799**  
(47) 10.04.2024  
(97) 19.10.2022  
(51) **H04N 19/117** (2014.01)  
**H04N 19/70** (2014.01)  
**H04N 19/82** (2014.01)  
**H04N 19/186** (2014.01)  
**H04N 19/61** (2014.01)  
H04N 19/126 (2014.01)  
H04N 19/98 (2014.01)  
(96) 14.06.2012  
(96) 22175532.5  
(73) LG Electronics Inc., Seoul-si 150-721, KR  
(72) Park, Seoung Wook, 137-130 Seoul, KR  
KIM, Jung Sun, 137-130 Seoul, KR  
Jeon, Yong Joon, 137-130 Seoul, KR  
Park, Joon Young, 137-130 Seoul, KR  
Jeon, Byeong Moon, 137-130 Seoul, KR  
Lim, Jae Hyun, 137-130 Seoul, KR
- (54) **Zařízení pro kódování a dekódování obrazové informace**
- (32) 201161497045 P  
(31) 14.06.2011  
(33) US  
(74) Havlík Švorčík a partneři, advokátní a patentová kancelář, JUDr. Michal Havlík, Hálkova 1406/2, Praha 2, Nové Město, 12000
- 
- (97) **EP 4088987**  
(47) 20.03.2024  
(97) 16.11.2022  
(51) **B62B 9/10** (2006.01)  
**B62B 7/14** (2006.01)  
**B62B 9/12** (2006.01)  
(96) 06.05.2022  
(96) 22171987.5  
(73) Beger, Oliver, 84030 Ergolding, DE  
(72) Beger, Udo, 84034 Landshut, DE
- (54) **Vložka do dětského kočárku nebo kočárku pro panenky**
- (32) 102021112280  
(31) 11.05.2021  
(33) DE  
(74) H&P Patents s.r.o., Na Florenci 1332/23, Praha 1, Nové Město, 11000
- 
- (97) **EP 4089232**  
(47) 28.02.2024

(97) 16.11.2022		(96) 07.06.2022	
(51) <b>E01B 31/17</b>	(2006.01)	(96) 22177494.6	
(96) 28.04.2022		(73) Funke Kunststoffe GmbH, 59071 Hamm-Uentrop, DE	
(96) 22170455.4		(72) Funke, Norbert, 48324 Sendenhorst, DE	
(73) Robel Bahnbaumaschinen GmbH, 83395 Freilassing, DE		Funke, Hans-Günter, 48324 Sendenhorst, DE	
(72) Kühnel, Clemens, 5101 Bergheim, AT		(54) <b>Hrdlový adaptér se středícím a vodicím kroužkem</b>	
Höhlzlwimmer, Thomas, 84508 Burgkirchen an der Alz, DE		(32) 202021103085 U	
Widroither, Otto, 83395 Freilassing, DE		(31) 08.06.2021	
(54) <b>Stroj na broušení kolejnic a způsob broušení kolejnic koleje</b>		(33) DE	
(32) 102021204878		(74) Čermák a spol., JUDr. Karel Čermák Ph.D., LL.M., Elišky Peškové	
(31) 12.05.2021		735/15, Praha 5, 15000	
(33) DE			
(74) Čermák a spol., JUDr. Karel Čermák Ph.D., LL.M., Elišky Peškové			
735/15, Praha 5, 15000			
<hr/>			
(97) <b>EP 4090525</b>		(97) <b>EP 4102125</b>	
(47) 21.02.2024		(47) 13.03.2024	
(97) 22.07.2021		(97) 14.12.2022	
(51) <b>B29D 30/06</b>	(2006.01)	(51) <b>F16L 41/08</b>	(2006.01)
(96) 13.01.2021		<b>F16L 55/163</b>	(2006.01)
(96) 21700803.6		<b>F16L 55/179</b>	(2006.01)
(73) WD Racing Oy, 37200 Siuro, FI		<b>F16L 55/18</b>	(2006.01)
(72) PENKKIMÄKI, Pekka, 37200 Siuro, FI		(96) 08.06.2022	
(54) <b>Odvětrávací ventil a způsob připevňování dřívku ventilu odvětrávacího ventilu</b>		(96) 22177771.7	
(32) 20205043		(73) Funke Kunststoffe GmbH, 59071 Hamm-Uentrop, DE	
(31) 16.01.2020		(72) Funke, Norbert, 48324 Sendenhorst, DE	
(33) FI		Funke, Hans-Günter, 48324 Sendenhorst, DE	
(86) PCT/FI2021/050019		(54) <b>Sada k sanaci přípojky potrubí s tlačnou tyčí</b>	
(87) WO 2021/144504		(32) 202021103082 U	
(74) JUDr. Michal Havlík, Hálkova 1406/2, Praha 2, Nové Město, 12000		(31) 08.06.2021	
		(33) DE	
		(74) Čermák a spol., JUDr. Karel Čermák Ph.D., LL.M., Elišky Peškové	
		735/15, Praha 5, 15000	
<hr/>			
(97) <b>EP 4098904</b>		(97) <b>EP 4113568</b>	
(47) 01.05.2024		(47) 28.02.2024	
(97) 07.12.2022		(97) 04.01.2023	
(51) <b>F16F 9/54</b>	(2006.01)	(51) <b>H01J 37/02</b>	(2006.01)
<b>F16F 9/32</b>	(2006.01)	<b>H01J 37/32</b>	(2006.01)
<b>B61F 5/00</b>	(2006.01)	(96) 30.06.2022	
(96) 02.06.2021		(96) 22182145.7	
(96) 21177369.2		(73) FEI Company, Hillsboro, OR 97124-5793, US	
(73) ALSTOM Holdings, 93400 Saint-Ouen-sur-Seine, FR		(72) McGinn, James B., Portland, OR 97210, US	
(72) Bieker, Guido, 57399 Kirchhundem, DE		(54) <b>Reentrantní plynový systém pro mikroskop nabitých částic</b>	
Pieper, Reinhard, 57399 Kirchhundem, DE		(32) 202117364717	
(54) <b>Tlumicí uspořádání pro kolejové vozidlo</b>		(31) 30.06.2021	
(74) ZIVKO MIJATOVIC & PARTNERS s.r.o., Jugoslávských partyzánů		(33) US	
639/26, Praha 6, Bubeneč, 16000		(74) PatentEnter s.r.o., Koliště 1965/13a, Brno, Černá Pole, 60200	
<hr/>			
(97) <b>EP 4101769</b>		(97) <b>EP 4122662</b>	
(47) 10.04.2024		(47) 28.02.2024	
(97) 14.12.2022		(97) 25.01.2023	
(51) <b>B64D 31/14</b>	(2006.01)	(51) <b>B27N 1/00</b>	(2006.01)
B64C 11/30	(2006.01)	<b>B27N 1/02</b>	(2006.01)
B64C 13/00	(2006.01)	<b>B27N 3/04</b>	(2006.01)
B64D 31/00	(2024.01)	<b>B27N 3/18</b>	(2006.01)
B64D 33/00	(2006.01)	(96) 23.07.2021	
(96) 11.10.2019		(96) 21187502.6	
(96) 22183072.2		(73) Fiberboard GmbH, 15837 Baruth, DE	
(73) PRATT & WHITNEY CANADA CORP., Longueuil, Québec J4G 1A1, CA		(72) Bungert, Bernd, Berlin, DE	
(72) CHAHAL, Jasraj, (01BE5) Longueuil, J4G 1A1, CA		Heine, Thomas, Berlin, DE	
LISIO, Carmine, (01BE5) Longueuil, J4G 1A1, CA		Schwendy, Martin, Berlin, DE	
MCGRATH, Darragh, (01BE5) Longueuil, J4G 1A1, CA		Dümichen, Christian, Rangsdorf, DE	
ZINGARO, Giancarlo, (01BE5) Longueuil, J4G 1A1, CA		Hennig, André, Wittenberg, DE	
(54) <b>Zpětný tah ve vícemotorových vrtulových letadlech</b>		(54) <b>Způsob výroby dřevovláknitých desek se sníženými emisemi VOC</b>	
(32) 201816159970		(74) THK Legal s.r.o., Přístavní 24, Praha 7, 17000	
(31) 15.10.2018			
(33) US			
(74) Havlík Švorčík a partneři, advokátní a patentová kancelář, JUDr. Michal			
Havlík, Hálkova 1406/2, Praha 2, Nové Město, 12000			
<hr/>			
(97) <b>EP 4102121</b>		(97) <b>EP 4146897</b>	
(47) 28.02.2024		(47) 10.04.2024	
(97) 14.12.2022		(97) 11.11.2021	
(51) <b>F16L 21/035</b>	(2006.01)	(51) <b>E06B 3/663</b>	(2006.01)
<b>F16L 25/00</b>	(2006.01)	(96) 26.04.2021	
<b>F16L 25/14</b>	(2006.01)	(96) 21720514.5	
		(73) Saint-Gobain Glass France, 92400 Courbevoie, FR	
		(72) BERGS, Bianca, 52538 Gangelt, DE	
		MARJAN, Christopher, 52072 Aachen, DE	
		STAHL-BIDINGER, Markus, 52525 Heinsberg, DE	
		SCHWERDT, Egbert, 8572 Berg, CH	
		(54) <b>Distanční vložka pro izolační zasklení</b>	

(32) 20173128  
(31) 06.05.2020  
(33) EP  
(86) PCT/EP2021/060792  
(87) WO 2021/224042  
(74) FISCHER IP s.r.o., Na hrobcí 294/5, Praha 2, Nové Město, 12800

(97) **EP 4151181**  
(47) 28.02.2024  
(97) 22.03.2023  
(51) **A61F 2/24** (2006.01)  
**A61M 29/02** (2006.01)  
(96) 05.10.2011  
(96) 22206158.2  
(73) Edwards Lifesciences Corporation, Irvine, CA 92614, US  
(72) Levi, Tamir, Irvine, CA 92614, US  
Nguyen, Son V., Irvine, CA 92614, US  
Benichou, Netanel, Irvine, CA 92614, US  
Maimon, David, Irvine, CA 92614, US  
Yohanan, Ziv, Irvine, CA 92614, US  
Gurovich, Nik, Irvine, CA 92614, US  
Felsen, Bella, Irvine, CA 92614, US  
Dadonkin, Larisa, Irvine, CA 92614, US  
(54) **Protetická srdeční chlopeč**  
(32) 39010710 P, 201161508513 P  
(31) 05.10.2010, 15.07.2011  
(33) US, US  
(74) Rott, Růžička & Guttman a spol., Vyskočilova 1566, Praha 4, Michle, 14000

(97) **EP 4165157**  
(47) 08.05.2024  
(97) 16.12.2021  
(51) **C11D 3/22** (2006.01)  
(96) 09.06.2021  
(96) 21734737.6  
(73) The Procter & Gamble Company, Cincinnati, OH 45202, US  
(72) SIVIK, Mark, Robert, Cincinnati, Ohio 45202, US  
FLITER, Kristine, Lynn, Cincinnati, Ohio 45202, US  
MCDONOUGH, Kathleen Mary, Cincinnati, Ohio 45202, US  
SI, Gang, Newcastle upon Tyne, NE12 9BZ, GB  
GOOD, David, Cincinnati, Ohio 45202, US  
MCDONNELL, Michael, Newcastle upon Tyne, NE12 9BZ, GB  
HUANG, Zheng-Zheng, Hockessin, Delaware 19707, US  
LU, Helen, Wallingford, Pennsylvania 19086, US  
(54) **Produkt zahrnující poly-alfa-1,3-glukanestery**  
(32) 202063037030 P, 20180338  
(31) 10.06.2020, 16.06.2020  
(33) US, EP  
(86) PCT/US2021/036513  
(87) WO 2021/252563  
(74) FISCHER IP s.r.o., Na hrobcí 294/5, Praha 2, Nové Město, 12800

(97) **EP 4176894**  
(47) 28.02.2024  
(97) 10.05.2023  
(51) **A61K 38/36** (2006.01)  
(96) 09.01.2015  
(96) 22181403.1  
(73) Bioverativ Therapeutics Inc., Waltham MA 02451, US  
(72) CHHABRA, Ekta, Seth, Framingham, MA 01702, US  
LIU, Tongyao, Lexington, MA 02421, US  
PETERS, Robert T., Needham, MA 02492, US  
KULMAN, John, Belmont, MA 02748, US  
(54) **Chimerické proteiny faktorů VIII a jejich použití**  
(32) 201461926226 P, 201461988104 P  
(31) 10.01.2014, 02.05.2014  
(33) US, US  
(74) H&P Patents s.r.o., Na Florenci 1332/23, Praha 1, Nové Město, 11000

(97) **EP 4177010**  
(47) 14.02.2024  
(97) 10.05.2023  
(51) **B25B 27/00** (2006.01)  
**B25B 27/14** (2006.01)  
(96) 04.11.2021

(96) 21206551.0  
(73) Böllhoff Verbindungstechnik GmbH, 33649 Bielefeld, DE  
(72) Purrio, Marcel, 33619 Bielefeld, DE  
Schiemann, Thorben, 31688 Nienstadt, DE  
Butov, Alexej, 33332 Gütersloh, DE  
(54) **Duté válcovité předpínací závitové pouzdro pro instalační nástroj pro závitovou vložku z drátu**  
(74) Havlík Švorčík a partneři, advokátní a patentová kancelář, JUDr. Otakar Švorčík, Hálkova 1406/2, Praha 2, Nové Město, 12000

(97) **EP 4180281**  
(47) 21.02.2024  
(97) 17.05.2023  
(51) **B60S 3/06** (2006.01)  
(96) 15.11.2021  
(96) 21208268.9  
(73) WashTec Holding GmbH, 86153 Augsburg, DE  
(72) MAYER, Stefan, 86356 Neusäss, DE  
HEINZ, Bernhard, 86368 Gersthofen, DE  
(54) **Rízení myčky na základě modelu znaků**  
(74) JUDr. Michal Havlík, Hálkova 1406/2, Praha 2, Nové Město, 12000

(97) **EP 4182238**  
(47) 22.11.2023  
(97) 24.02.2022  
(51) **B65D 6/02** (2006.01)  
**B65D 88/10** (2006.01)  
**C12H 1/22** (2006.01)  
**B65D 6/00** (2006.01)  
(96) 29.09.2020  
(96) 20797660.6  
(73) Nejedlík, Tomáš, 78815 Velké Losiny, CZ  
Alt, Ernst Franz, 7130 Ilanz, CH  
(72) VANEK, Ladislav, 67801 Blansko Klepacov, CZ  
(54) **Dřevěný sud pro úschovu a zrání vína a jiných nápojů**  
(86) PCT/CZ2020/050071  
(87) WO 2022/037728  
(74) Mgr. Lenka Musilová, patentová zástupkyně, Tuřanka 1583/115g, Brno, Slatina, 62700

(97) **EP 4185448**  
(47) 01.05.2024  
(97) 27.01.2022  
(51) **B29C 45/33** (2006.01)  
**B29C 45/44** (2006.01)  
**B29C 45/26** (2006.01)  
**B29L 31/56** (2006.01)  
(96) 26.07.2021  
(96) 21748893.1  
(73) z-moulds gmbh, 6850 Dornbirn, AT  
(72) STEURER, Johannes, 6941 Langenegg, AT  
HELTH, Franz, 6845 Hohenems, AT  
SCHNEIDER, Erik, 6842 Koblach, AT  
(54) **Nástroj na vstříkávání plastů pro výrobu uzávěru a způsob výroby uzávěru**  
(32) 102020119585  
(31) 24.07.2020  
(33) DE  
(86) PCT/EP2021/070813  
(87) WO 2022/018296  
(74) Mgr. Jiří Macek, Sázkavská 751/16, Praha 2, Vinohrady, 12000

(97) **EP 4186639**  
(47) 01.05.2024  
(97) 31.05.2023  
(51) **B24C 7/00** (2006.01)  
**B24C 1/04** (2006.01)  
B24C 5/04 (2006.01)  
(96) 11.09.2018  
(96) 23151624.6  
(73) Shape Technologies Group, Inc., Kent, Washington 98032, US  
(72) NAMBIATH, Pradeep, Arkansas, US  
HASHISH, Mohamed, Washington, US  
CRAIGEN, Steven, Washington, US  
CHILLMAN, Alex, Washington, US  
(54) **Systémy řízení průtoku vzduchu pro zajištění přívodu abraziva do**

<b>hlavy pro řezání abrazivní paprskem</b>		(97) 01.11.2023	
(32) 201715711935		(51) <b>H04L 9/08</b>	(2006.01)
(31) 21.09.2017		(96) 19.04.2023	
(33) US		(96) 23168738.5	
(74) THK Legal s.r.o., Přístavní 24, Praha 7, 17000		(73) Die Unternehmensgefährten GmbH, 28195 Bremen, DE	
<hr/>		(72) London, Nick, Bremen, DE	
(97) <b>EP 4214056</b>		London, Patrick, Bremen, DE	
(47) 10.04.2024		(54) <b>Bezpečné obnovování soukromých klíčů</b>	
(97) 18.08.2022		(32) 102022110139	
(51) <b>B41F 9/10</b>	(2006.01)	(31) 27.04.2022	
<b>H05K 3/12</b>	(2006.01)	(33) DE	
<b>D21G 3/00</b>	(2006.01)	(74) FISCHER IP s.r.o., Na hrobci 294/5, Praha 2, Nové Město, 12800	
<b>B41N 10/00</b>	(2006.01)	<hr/>	
<b>B41F 31/20</b>	(2006.01)	(97) <b>EP 4285390</b>	
<b>B41F 31/02</b>	(2006.01)	(47) 17.04.2024	
<b>B41F 15/44</b>	(2006.01)	(97) 17.08.2023	
<b>B41F 15/42</b>	(2006.01)	(51) <b>G21G 1/04</b>	(2006.01)
<b>B05C 11/04</b>	(2006.01)	<b>H05H 6/00</b>	(2006.01)
<b>B05C 1/08</b>	(2006.01)	(96) 30.12.2022	
(96) 10.02.2022		(96) 22840228.5	
(96) 22706243.7		(73) SCK.CEN, 1160 Brussel, BE	
(73) TKM Meyer GmbH, 22941 Bargtheide, DE		(72) JACQUET, Patrice, 4300 Oleye, BE	
(72) SAUDER, Christian, 42119 Wuppertal, DE		MAERTENS, Dominic, 2480 Dessel, BE	
STÖRTE, Thomas, 22941 Bargtheide, DE		LEYSEN, Willem, 2440 Geel, BE	
(54) <b>Rakle</b>		HEINITZ, Stephan, 2400 Mol, BE	
(32) 102021103315		(54) <b>Systém kapalinového terče</b>	
(31) 12.02.2021		(32) 22155720	
(33) DE		(31) 08.02.2022	
(86) PCT/DE2022/100115		(33) EP	
(87) WO 2022/171251		(86) PCT/EP2022/088084	
(74) Havlík Švorčík a partneři, advokátní a patentová kancelář, JUDr. Michal Havlík, Hálkova 1406/2, Praha 2, Nové Město, 12000		(87) WO 2023/151859	
<hr/>		(74) Mgr. Lenka Musilová, Tuřanka 1583/115g, Brno, Slatina, 62700	
(97) <b>EP 4270863</b>			
(47) 01.05.2024			

## Zveřejněné opravené překlady evropských patentových spisů

U následujících udělených evropských patentů s účinky pro Českou republiku byl majitelem předložen opravený překlad patentového spisu do českého jazyka (§35d odst. 2 zákona č. 527/1990 Sb., v platném znění).

Datem zveřejnění opraveného překladu evropského patentového spisu je datum publikace tohoto Věstníku.

(97) EP 3956329

## Zveřejněné překlady pozměněného nebo omezeného znění evropských patentových spisů

U následujících udělených evropských patentů s účinky pro Českou republiku byl majitelem předložen český překlad pozměněného nebo omezeného znění evropského patentového spisu (§35f odst. 3 zákona č. 527/1990 Sb., v platném znění).

Datem zveřejnění překladu pozměněného nebo omezeného znění evropského patentového spisu je datum publikace tohoto Věstníku.

(97) EP 2492429

(97) EP 3062313

(97) EP 3142503

(97) EP 3344823

## Evropské patenty zachované v pozměněném nebo omezeném znění

V této části jsou uvedeny evropské patenty s účinky pro Českou republiku, které byly Evropským úřadem podle článku 102 Úmluvy o udělování evropských patentů zachovány v omezeném znění podle čl. 105a - 105c EPC 2000, nebo v pozměněném znění (§ 35f zákona č. 527/1990 Sb., v platném znění).

(97)	Datum oznámení o zachování patentu	(97)	Datum oznámení o zachování patentu
EP 2177664	22.05.2024	EP 3354555	22.05.2024
EP 2534153	22.05.2024	EP 3585234	22.05.2024

## Evropské patenty zrušené Evropským patentovým úřadem

Následující evropské patenty udělené Evropským patentovým úřadem s účinky pro Českou republiku byly zrušeny Evropským patentovým úřadem podle článku 102 Úmluvy o udělování evropských patentů (§ 35f odst 2 zákona č. 527/1990 Sb., v platném znění).

(97) EP 1803110	(97) EP 2598118	(97) EP 2811845	(97) EP 3043639
(97) EP 2323617	(97) EP 2762617	(97) EP 2833909	(97) EP 3603963
(97) EP 2535044	(97) EP 2768484	(97) EP 2833910	

### MK4A

### Zánik evropských patentů uplynutím doby platnosti

Následující evropské patenty udělené Evropským patentovým úřadem s účinky pro Českou republiku zanikly z důvodu uplynutí maximální doby platnosti patentu (§ 22 písm. a) zákona č. 527/1990 Sb., v platném znění).

(97) EP 1481676	(97) EP 1626857	(97) EP 1631663	(97) EP 1646250
(97) EP 1489056	(97) EP 1627100	(97) EP 1633365	(97) EP 1756594
(97) EP 1493644	(97) EP 1629088	(97) EP 1634589	(97) EP 1765542
(97) EP 1600225	(97) EP 1631293	(97) EP 1636139	(97) EP 2388007
(97) EP 1607339	(97) EP 1631499	(97) EP 1639010	(97) EP 2815748

### MM4A

### Zánik evropských patentů nezaplacením poplatků za udržování platnosti patentu

Následující evropské patenty udělené Evropským patentovým úřadem s účinky pro Českou republiku zanikly pro nezaplacení poplatků za udržování platnosti patentu (§ 22 písm. b) zákona č. 527/1990 Sb., v platném znění).

(97) EP 1567147	(97) EP 2364236	(97) EP 2873386	(97) EP 3221753
(97) EP 1675231	(97) EP 2366180	(97) EP 2878631	(97) EP 3223286
(97) EP 1689677	(97) EP 2366183	(97) EP 2919929	(97) EP 3235830
(97) EP 1791236	(97) EP 2366184	(97) EP 2925636	(97) EP 3265327
(97) EP 1817276	(97) EP 2367556	(97) EP 2973174	(97) EP 3273227
(97) EP 1948842	(97) EP 2455517	(97) EP 3023085	(97) EP 3323477
(97) EP 1951455	(97) EP 2456627	(97) EP 3023261	(97) EP 3323495
(97) EP 1955348	(97) EP 2475057	(97) EP 3023994	(97) EP 3323942
(97) EP 1966058	(97) EP 2501786	(97) EP 3068706	(97) EP 3366507
(97) EP 2060444	(97) EP 2504118	(97) EP 3071222	(97) EP 3378253
(97) EP 2065100	(97) EP 2504562	(97) EP 3071675	(97) EP 3380575
(97) EP 2071635	(97) EP 2557071	(97) EP 3071949	(97) EP 3380839
(97) EP 2124925	(97) EP 2571028	(97) EP 3071950	(97) EP 3416865
(97) EP 2194276	(97) EP 2599533	(97) EP 3072180	(97) EP 3446894
(97) EP 2212156	(97) EP 2640420	(97) EP 3074141	(97) EP 3483305
(97) EP 2212590	(97) EP 2640559	(97) EP 3077321	(97) EP 3486878
(97) EP 2225011	(97) EP 2643656	(97) EP 3081576	(97) EP 3495288
(97) EP 2269420	(97) EP 2651743	(97) EP 3138566	(97) EP 3513886
(97) EP 2274921	(97) EP 2733219	(97) EP 3144249	(97) EP 3533724
(97) EP 2324954	(97) EP 2733220	(97) EP 3181372	(97) EP 3541684
(97) EP 2325363	(97) EP 2733402	(97) EP 3220989	(97) EP 3545112
(97) EP 2349692	(97) EP 2780036	(97) EP 3221037	(97) EP 3608818
(97) EP 2358757	(97) EP 2780270	(97) EP 3221357	(97) EP 3656937
(97) EP 2361220	(97) EP 2780384	(97) EP 3221599	(97) EP 3710439

### PD4A

### Převod práv a ostatní změny majitelů evropských patentů

(97) EP 1889540 (73) Mitsui Chemicals Agro, Inc., Tokyo, JP	(97) EP 2319923 (73) Mitsui Chemicals Crop & Life Solutions, Inc., Tokyo, JP
(97) EP 1889540 (73) Mitsui Chemicals Crop & Life Solutions, Inc., Tokyo, JP	(97) EP 2319923 (73) Mitsui Chemicals Agro, Inc., Tokyo, JP
(97) EP 2018544 (73) Microwave Vision SA, 91140 Villejust, FR	(97) EP 2517562 (73) Mitsui Chemicals Crop & Life Solutions, Inc., Tokyo, JP
(97) EP 2100508 (73) Mitsui Chemicals Crop & Life Solutions, Inc., Tokyo, JP	(97) EP 2530164 (73) Mitsui Chemicals Agro, Inc., Tokyo, JP
(97) EP 2103214 (73) Mitsui Chemicals Crop & Life Solutions, Inc., Tokyo, JP	(97) EP 2530164 (73) Mitsui Chemicals Crop & Life Solutions, Inc., Tokyo, JP
(97) EP 2128139 (73) Mitsui Chemicals Crop & Life Solutions, Inc., Tokyo, JP	(97) EP 2598501 (73) AIC316 GmbH, 42117 Wuppertal, DE

(97) **EP 2602258**  
(73) AIC316 GmbH, 42117 Wuppertal, DE

---

(97) **EP 2731435**  
(73) Mitsui Chemicals Agro, Inc., Tokyo, JP

---

(97) **EP 2731435**  
(73) Mitsui Chemicals Crop & Life Solutions, Inc., Tokyo, JP

---

(97) **EP 2762473**  
(73) Mitsui Chemicals Crop & Life Solutions, Inc., Tokyo, JP

---

(97) **EP 2990195**  
(73) Profol GmbH, 83128 Halfing, DE

---

(97) **EP 3003379**  
(73) Euroresearch S.r.l., 20121 Milano, IT

---

(97) **EP 3081552**  
(73) Mitsui Chemicals Crop & Life Solutions, Inc., Tokyo, JP

---

(97) **EP 3142503**  
(73) Philip Morris Products S.A., 2000 Neuchâtel, CH

---

(97) **EP 3210772**  
(73) Profol GmbH, 83128 Halfing, DE

---

(97) **EP 3221918**  
(73) Aqua Metals, Inc., Reno, 89511, NV, US

---

(97) **EP 3449153**  
(73) Crosby Germany GmbH, 40549 Düsseldorf, DE

---

(97) **EP 3449154**  
(73) Crosby Germany GmbH, 40549 Düsseldorf, DE

---

(97) **EP 3544976**  
(73) AIC316 GmbH, 42117 Wuppertal, DE

---

(97) **EP 3647036**  
(73) Profol GmbH, 83128 Halfing, DE

---

(97) **EP 3848369**  
(73) AIC316 GmbH, 42117 Wuppertal, DE

---



## FG1K

## Zapsané užité vzory - přehled podle čísel zápisu

V období uzávěrky tohoto čísla Věstníku zapsal Úřad průmyslového vlastnictví tyto užité vzory.

(11)	(51)		(11)	(51)		(11)	(51)	
37902	<b>B 60 Q 1/06</b>	(2006.01)	37908	<b>G 05 D 29/00</b>	(2006.01)	37916	<b>B 60 P 3/14</b>	(2006.01)
37903	<b>G 09 B 29/10</b>	(2006.01)	37909	<b>G 09 F 19/00</b>	(2006.01)	37917	<b>B 21 J 15/12</b>	(2006.01)
37904	<b>B 67 D 7/32</b>	(2010.01)	37910	<b>E 06 B 5/10</b>	(2006.01)	37918	<b>H 02 J 3/24</b>	(2006.01)
37905	<b>H 01 M 10/052</b>	(2010.01)	37911	<b>B 60 K 26/02</b>	(2006.01)	37919	<b>A 23 B 4/03</b>	(2006.01)
37906	<b>G 01 R 21/133</b>	(2006.01)	37912	<b>G 05 B 9/03</b>	(2006.01)	37920	<b>G 06 F 3/01</b>	(2006.01)
37907	<b>G 06 Q 10/0631</b>	(2023.01)	37913	<b>B 65 D 88/54</b>	(2006.01)	37921	<b>C 09 J 103/02</b>	(2006.01)
			37914	<b>C 02 F 1/44</b>	(2023.01)			
			37915	<b>F 25 B 30/06</b>	(2006.01)			

## FG1K

## Zapsané užité vzory - řazené podle MPT

(51)	<b>A23B 4/03</b>	(2006.01)	(22)	29.04.2024
	<b>A23B 4/005</b>	(2006.01)	(47)	28.05.2024
	<b>A23L 3/48</b>	(2006.01)	(73)	Putala Daniel, Valašské Meziříčí, CZ
	<b>A23L 3/005</b>	(2006.01)	(72)	Putala Daniel, Valašské Meziříčí, CZ
	<b>A23L 13/00</b>	(2016.01)	(54)	<b>Traktorový adaptér</b>
	<b>A23L 27/10</b>	(2016.01)	(74)	Ing. Jan Görig, Korábová 98, Fryšták, Horní Ves, 76316
(11)	37919			
(21)	<b>2024-41953</b>		(51)	<b>B60Q 1/06</b>
(22)	13.05.2024			(2006.01)
(47)	28.05.2024			<b>B60Q 1/068</b>
(73)	Jihočeské Jerky s.r.o., zkrácený název společnosti JJ s.r.o., mezinárodní název společnosti Bohemian Jerky s.r.o., Kaplice, CZ			(2006.01)
(72)	Koutník Miloslav Ing., Rudolfov, CZ			<b>B60Q 1/04</b>
(54)	<b>Sušený tepelně opracovaný masný výrobek</b>		(11)	37902
(74)	artpatent, advokátní kancelář s.r.o., Dukelských hrdinů 976/12, Praha 7, Holešovice, 17000		(21)	<b>2021-38822</b>
			(22)	19.05.2021
			(47)	28.05.2024
			(73)	Marelli Automotive Lighting Jihlava (Czech Republic) s.r.o., Jihlava, CZ
			(72)	Jicha Martin Ing., Sezemice, CZ
				Olišar Petr Ing., Jihlava, Helenín, CZ
				Píza Tomáš Ing., Krahulčí, CZ
				Samek František Ing., Jihlava, CZ
			(54)	<b>Nastavovací systém pro světlomety a prvek nastavovacího systému pro světlomety</b>
			(74)	Mgr. Ondřej Čerych, advokát, Národní 58/32, Praha 1, Nové Město, 11000
(51)	<b>B21J 15/12</b>	(2006.01)		
	<b>B21J 15/28</b>	(2006.01)	(51)	<b>B65D 88/54</b>
	<b>B21J 15/26</b>	(2006.01)		(2006.01)
(11)	37917			<b>B65D 19/36</b>
(21)	<b>2024-41940</b>			(2006.01)
(22)	03.05.2024			<b>B65D 19/38</b>
(47)	28.05.2024			(2006.01)
(73)	enTex Tools s.r.o., Brno, Ponava, CZ			<b>B65D 21/08</b>
(72)	Gável Marian, Brno, Ponava, CZ			(2006.01)
	Haluzík Martin, Zlín, CZ		(11)	37913
(54)	<b>Přenosné nýtovací zařízení pro nýtování samořeznými trhacími nýty</b>		(21)	<b>2024-41896</b>
(74)	artpatent, advokátní kancelář s.r.o., Dukelských hrdinů 976/12, Praha 7, Holešovice, 17000		(22)	11.04.2024
			(47)	28.05.2024
			(73)	PPO GROUP CZ, s.r.o, Znojmo, CZ
			(72)	Praus Jiří, Znojmo, Přímětice, CZ
			(54)	<b>Vícepatrový obal s vloženými flexibilními buňkami pro přepravu zboží v samonosném rámu</b>
			(74)	Patentová a známková kancelář, Ing. Jaromír Příkryl, Včelín 1161, Hulín, 76824
(51)	<b>B60K 26/02</b>	(2006.01)		
	<b>B60K 26/04</b>	(2006.01)	(51)	<b>B67D 7/32</b>
(11)	37911			(2010.01)
(21)	<b>2024-41851</b>			<b>B60S 5/02</b>
(22)	22.03.2024			(2006.01)
(47)	28.05.2024		(11)	37904
(73)	Ústav teorie informace a automatizace AV ČR, v.v.i., Praha 8, Libeň, CZ		(21)	<b>2024-41725</b>
(72)	Plíhal Jiří Dr. Ing., Praha 9, Černý Most, CZ		(22)	23.01.2024
	Šesták Vladimír Ing., CSc., Kokořín, CZ		(47)	28.05.2024
	Herda Zdeněk Ing., Ph.D., Dobruška, CZ		(73)	Hynek Doležel, Pardubice, Zelené Předměstí, CZ
(54)	<b>Nástroj pro testování energetické účinnosti převodového ústrojí u plně elektrických vozidel</b>		(72)	Hynek Doležel, Pardubice, Zelené Předměstí, CZ
			(54)	<b>Zařízení k zamezení načerpání nežádoucího paliva</b>
			(74)	Jan Brykner, patentový zástupce, Resslerova 741/25, Hradec Králové, 50002
(51)	<b>B60P 3/14</b>	(2006.01)		
	<b>B60K 5/00</b>	(2006.01)	(51)	<b>C02F 1/44</b>
	<b>B60K 26/00</b>	(2006.01)		(2023.01)
	<b>B60K 23/00</b>	(2006.01)		<b>C02F 1/28</b>
	<b>A01B 59/043</b>	(2006.01)		(2023.01)
	<b>B62D 53/02</b>	(2006.01)		<b>C02F 101/30</b>
(11)	37916			(2006.01)
(21)	<b>2024-41932</b>			

- (11) 37914  
(21) **2024-41909**  
(22) 19.04.2024  
(47) 28.05.2024  
(73) Vysoká škola báňská – Technická univerzita Ostrava, Ostrava, Poruba, CZ  
(72) Slovenská technická univerzita v Bratislave, 81243 Bratislava, SK  
(72) Roupcová Petra Ing., Ph.D., Ostrava, Nová Bělá, CZ  
Suchánková Jana Ing., Ph.D., Ostrava, Zábřeh, CZ  
Lepík Petr Ing., Ph.D., Palkovice, CZ  
Klouda Karel doc. Ing. et Ing., CSc., Ph.D., MBA, Praha 4, Kamýk, CZ  
Mackuľak Tomáš prof. Ing., Ph.D., 90863 Radošovce, SK  
Gál Miroslav doc. Ing., Ph.D., 04012 Košice, SK  
Ryba Jozef Ing., Ph.D., 92061 Dolné Trhovište, SK  
Imreová Zuzana Ing., Ph.D., 81106 Bratislava, SK  
Tulipánová Alexandra Ing., 81106 Bratislava, SK  
(54) **Jednotka k dočištění odpadních vod od farmaceuticky aktivních sloučenin**  
(74) Mgr. Michal Poljak, Nové sady 988/2, Brno, Staré Brno, 60200
- 
- (51) **C09J 103/02** (2006.01)  
**C09J 101/08** (2006.01)  
**C09J 105/02** (2006.01)  
(11) 37921  
(21) **2024-41961**  
(22) 17.05.2024  
(47) 28.05.2024  
(73) TOPCORE service s.r.o., Hukvaldy, CZ  
(72) Červinka Petr Ing., Brno, Slatina, CZ  
Vařejka Zdeněk Ing., Brno, Stránice, CZ  
Solný Tomáš Ing., Ph.D., Raduň, CZ  
Trojlerová Lucie Ing., Radiměř, CZ  
(54) **Směs dextrinového lepidla pro výrobu papírových voštin**
- 
- (51) **E06B 5/10** (2006.01)  
**E06B 5/12** (2006.01)  
(11) 37910  
(21) **2024-41884**  
(22) 03.04.2024  
(47) 28.05.2024  
(73) Terendy Michal, Liberec, Liberec VIII-Dolní Hanychov, CZ  
(72) Terendy Michal, Liberec, Liberec VIII-Dolní Hanychov, CZ  
(54) **Konstrukční úprava dveří**  
(74) RETROPATENT s.r.o., Dobiášova 1246/29, Liberec, Liberec VI-Rochlice, 46006
- 
- (51) **F25B 30/06** (2006.01)  
**F25B 5/04** (2006.01)  
(11) 37915  
(21) **2024-41918**  
(22) 22.04.2024  
(47) 28.05.2024  
(73) Mach Stanislav, Moravský Krumlov, CZ  
(72) Mach Stanislav, Moravský Krumlov, CZ  
(54) **Tepelné čerpadlo**  
(74) Dobroslav Musil a partneři s.r.o., Zábrdovická 917/11b, Brno, Zábrdovice, 61500
- 
- (51) **G01R 21/133** (2006.01)  
**G01R 27/08** (2006.01)  
**G01R 31/36** (2020.01)  
**H04L 67/1095** (2022.01)  
**H04L 67/12** (2022.01)  
**H04W 4/80** (2018.01)  
(11) 37906  
(21) **2024-41759**  
(22) 06.02.2024  
(47) 28.05.2024  
(73) Škoda Auto a.s., Mladá Boleslav, Mladá Boleslav II, CZ  
(72) Ryba Vítek Ing., Kopidlno, CZ  
Salva Marek, Mladá Boleslav, Mladá Boleslav IV, CZ  
(54) **Přístroj pro zjištění stavu nabíjení**
- 
- (51) **G05B 9/03** (2006.01)  
**G05B 19/4063** (2006.01)  
(11) 37912  
(21) **2024-41872**
- (22) 28.03.2024  
(47) 28.05.2024  
(73) ELA Blockchain Services a.s., Praha 4, Braník, CZ  
Univerzita Tomáše Bati ve Zlíně, Zlín, CZ  
(72) Havle Otto, Kladno, CZ  
(54) **Zapojení řídicího systému pro řízení průmyslových procesů**  
(74) Rott, Růžička & Guttman a spol., Vyskočilova 1566, Praha 4, Michle, 14000
- 
- (51) **G05D 29/00** (2006.01)  
**G05F 1/66** (2006.01)  
**H02J 3/32** (2006.01)  
(11) 37908  
(21) **2024-41779**  
(22) 16.02.2024  
(47) 28.05.2024  
(73) Vysoká škola báňská – Technická univerzita Ostrava, Ostrava, Poruba, CZ  
(72) Seidl David Ing., Ph.D., Opava, Suché Lazce, CZ  
Prokop Lukáš doc. Ing., Ph.D., Dětmorovice, CZ  
Mišák Stanislav prof. Ing., Ph.D., Olomouc, CZ  
(54) **Systém řízení toku energií v budově**  
(74) Ing. Libor Markes, patentový zástupce, Grohova 145/54, Brno, Veverčí, 60200
- 
- (51) **G06F 3/01** (2006.01)  
**G06F 9/06** (2006.01)  
(11) 37920  
(21) **2024-41958**  
(22) 16.05.2024  
(47) 28.05.2024  
(73) Vysoká škola chemicko-technologická v Praze, Praha 6, Dejvice, CZ  
Vodovody a kanalizace Beroun, a.s., Beroun, Beroun-Závodí, CZ  
Prague Advanced Technology and Research Innovation Center, a.s., Praha 6, Dejvice, CZ  
(72) Dolejš Petr Ing., Ph.D., Letkov, CZ  
Andreides Markéta Ing., Ph.D., Prachatice, Prachatice II, CZ  
Bartáček Jan prof. Ing., Ph.D., Praha 6, Ruzyně, CZ  
Soukup Jan Ing., Králův Dvůr, CZ  
Pergl Robert Mgr., Praha 1, Hradčany, CZ  
Hložanka Filip Ing., Brno, Žabovřesky, CZ  
(54) **Systém pro správu, simulace a optimalizace technologií čistírny odpadních vod**  
(74) artpatent, advokátní kancelář s.r.o., Dukelských hrdinů 976/12, Praha 7, Holešovice, 17000
- 
- (51) **G06Q 10/0631** (2023.01)  
(11) 37907  
(21) **2024-41773**  
(22) 15.02.2024  
(47) 28.05.2024  
(73) Yakovishin Andrey, Praha 4, Krč, CZ  
(72) Yakovishin Andrey, Praha 4, Krč, CZ  
(54) **Řídicí systém pro automatizovaný systém inženýrsko-technické podpory**
- 
- (51) **G09B 29/10** (2006.01)  
**G09B 29/12** (2006.01)  
**G09B 5/06** (2006.01)  
(11) 37903  
(21) **2023-41653**  
(22) 21.12.2023  
(47) 28.05.2024  
(73) Prášilová Helena Mgr., Jičín, Nové Město, CZ  
(72) Prášilová Helena Mgr., Jičín, Nové Město, CZ  
(54) **Pomůcka pro výuku kartografie využívající prostředky zrakového, hmatového a sluchového vnímání**
- 
- (51) **G09F 19/00** (2006.01)  
**G06Q 30/02** (2023.01)  
(11) 37909  
(21) **2024-41781**  
(22) 17.02.2024  
(47) 28.05.2024  
(73) Kašpar Martin, Praha 4, Libuš, CZ  
(54) **Pomocné objednávací zařízení**

(51) **H01M 10/052** (2010.01)  
**H02J 7/00** (2006.01)  
(11) 37905  
(21) **2024-41756**  
(22) 05.02.2024  
(47) 28.05.2024  
(73) Benda Leopold Ing., Horní Benešov, CZ  
(72) Benda Leopold Ing., Horní Benešov, CZ  
(54) **Venkovní provedení bateriového úložiště**  
(74) Ing. Pavel Nádvorník s.r.o., Klínová 620/1, Ostrava, Hulváky, 70900

**H02J 3/38** (2006.01)  
(11) 37918  
(21) **2024-41947**  
(22) 09.05.2024  
(47) 28.05.2024  
(73) Lejnar Jiří Ing., Praha 5, Smíchov, CZ  
(72) Lejnar Jiří Ing., Praha 5, Smíchov, CZ  
(54) **Systém pro řízení odchylky v energetice pomocí baterií**  
(74) artpatent, advokátní kancelář s.r.o., Dukelských hrdinů 976/12, Praha 7, Holešovice, 17000

(51) **H02J 3/24** (2006.01)

### Seznam majitelů zapsaných užitných vzorů

(73) ELA Blockchain Services a.s., Praha 4, Braník, CZ	(11) 37912	(51) <b>G 05 B 9/03</b>	(2006.01)	(73) Vodovody a kanalizace Beroun, a.s., Beroun, Beroun-Závodí, CZ	(11) 37920	(51) <b>G 06 F 3/01</b>	(2006.01)
enTex Tools s.r.o., Brno, Ponava, CZ	37917	<b>B 21 J 15/12</b>	(2006.01)	Vysoká škola báňská – Technická univerzita Ostrava, Ostrava, Poruba, CZ	37908	<b>G 05 D 29/00</b>	(2006.01)
Jihočeské Jerky s.r.o., zkrácený název společnosti JJ s.r.o., mezinárodní název společnosti Bohemian Jerky s.r.o., Kaplice, CZ	37919	<b>A 23 B 4/03</b>	(2006.01)	Vysoká škola báňská – Technická univerzita Ostrava, Ostrava, Poruba, CZ	37914	<b>C 02 F 1/44</b>	(2023.01)
Marelli Automotive Lighting Jihlava (Czech Republic) s.r.o., Jihlava, CZ	37902	<b>B 60 Q 1/06</b>	(2006.01)	Vysoká škola chemicko-technologická v Praze, Praha 6, Dejvice, CZ	37920	<b>G 06 F 3/01</b>	(2006.01)
PPO GROUP CZ, s.r.o., Znojmo, CZ	37913	<b>B 65 D 88/54</b>	(2006.01)	Benda Leopold Ing., Horní Benešov, CZ	37905	<b>H 01 M 10/052</b>	(2010.01)
Prague Advanced Technology and Research Innovation Center, a.s., Praha 6, Dejvice, CZ	37920	<b>G 06 F 3/01</b>	(2006.01)	Hynek Doležel, Pardubice, Zelené Předměstí, CZ	37904	<b>B 67 D 7/32</b>	(2010.01)
Slovenská technická univerzita v Bratislave, 81243 Bratislava, SK	37914	<b>C 02 F 1/44</b>	(2023.01)	Kašpar Martin, Praha 4, Libuš, CZ	37909	<b>G 09 F 19/00</b>	(2006.01)
Škoda Auto a.s., Mladá Boleslav, Mladá Boleslav II, CZ	37906	<b>G 01 R 21/133</b>	(2006.01)	Lejnar Jiří Ing., Praha 5, Smíchov, CZ	37918	<b>H 02 J 3/24</b>	(2006.01)
TOPCORE service s.r.o., Hukvaldy, CZ	37921	<b>C 09 J 103/02</b>	(2006.01)	Mach Stanislav, Moravský Krumlov, CZ	37915	<b>F 25 B 30/06</b>	(2006.01)
Univerzita Tomáše Bati ve Zlíně, Zlín, CZ	37912	<b>G 05 B 9/03</b>	(2006.01)	Prášilová Helena Mgr., Jičín, Nové Město, CZ	37903	<b>G 09 B 29/10</b>	(2006.01)
Ústav teorie informace a automatizace AV ČR, v.v.i., Praha 8, Libeň, CZ	37911	<b>B 60 K 26/02</b>	(2006.01)	Putala Daniel, Valašské Meziříčí, CZ	37916	<b>B 60 P 3/14</b>	(2006.01)
				Terendy Michal, Liberec, Liberec VIII-Dolní Hanychov, CZ	37910	<b>E 06 B 5/10</b>	(2006.01)
				Yakovishin Andrey, Praha 4, Krč, CZ	37907	<b>G 06 Q 10/0631</b>	(2023.01)

## FG4Q

## Zapsané průmyslové vzory - přehled podle čísel zápisu

V období uzávěrky tohoto čísla Věstníku zapsal Úřad průmyslového vlastnictví tyto průmyslové vzory:

(11)	(51)	(11)	(51)
38300	19-07	38302	26-05
38301	30-04	38303	26-05

## FG4Q

## Zapsané průmyslové vzory - přehled podle tříd

- (51) **19-07**  
(11) 38300  
(21) 2024-42385  
(22) 23.02.2024  
(15) 22.05.2024  
(54) **Dřevěná mapa geomorfologických celků Slovenské republiky**  
(28) 1  
(73) VOKURKA MICHAL Ing., Ph.D., Ostrava, Zábřeh, CZ  
(72) VOKURKA MICHAL Ing., Ph.D., Ostrava, Zábřeh, CZ



1.1



1.2

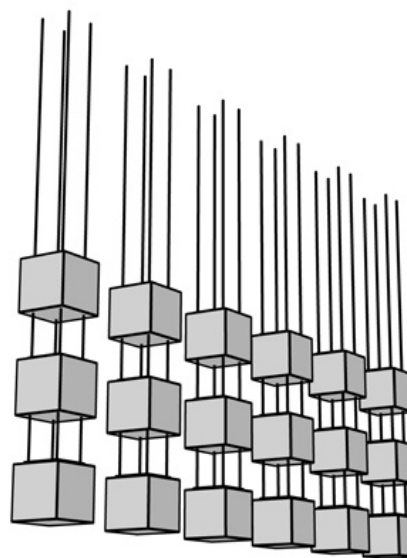

1.1

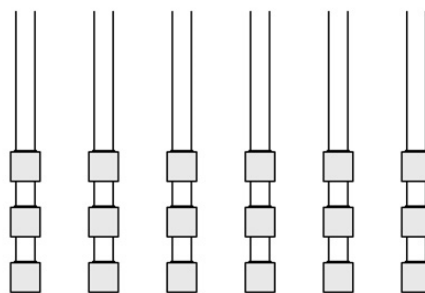

1.2



1.3

- 
- (51) **26-05**  
(11) 38302  
(21) 2024-42393  
(22) 20.03.2024  
(15) 27.05.2024  
(54) **Svitidlo**  
(28) 9  
(73) PRECIOSA-LUSTRY, a.s., Kamenický Šenov, CZ  
(72) Vasku Michael, Vídeň, AT  
Klug Andreas, Vídeň, AT

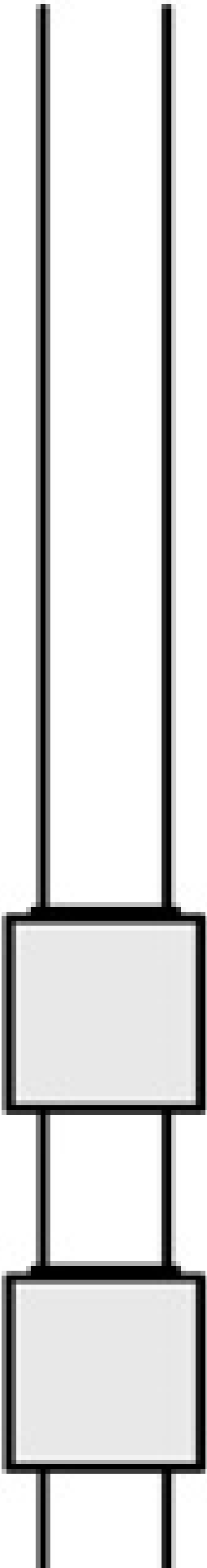

1.4

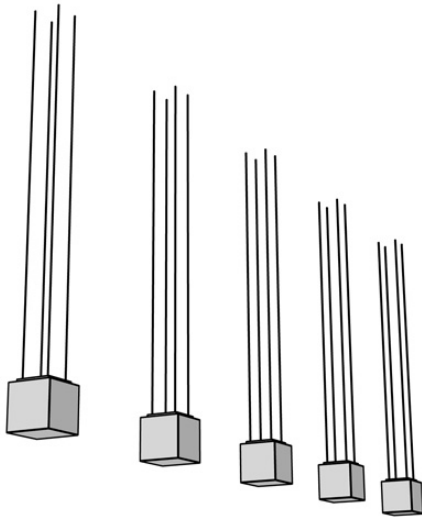

2.1

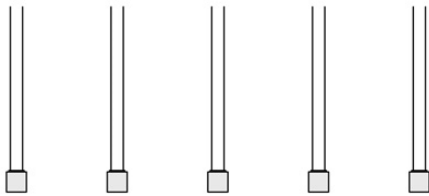

2.2



2.3

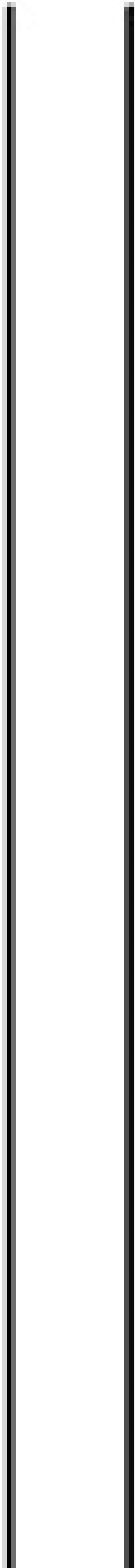

2.4

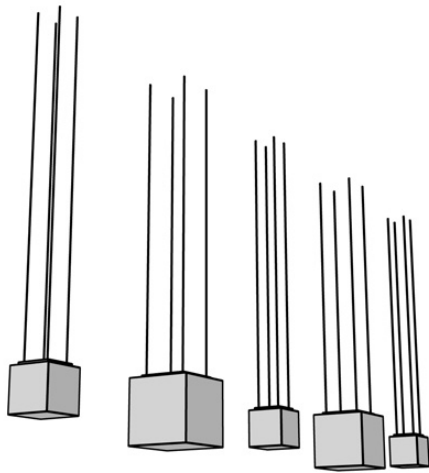

3.1

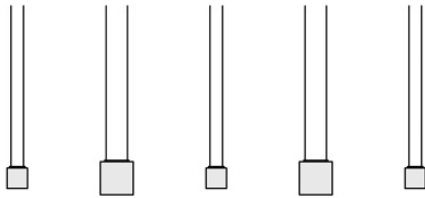

3.2



3.3



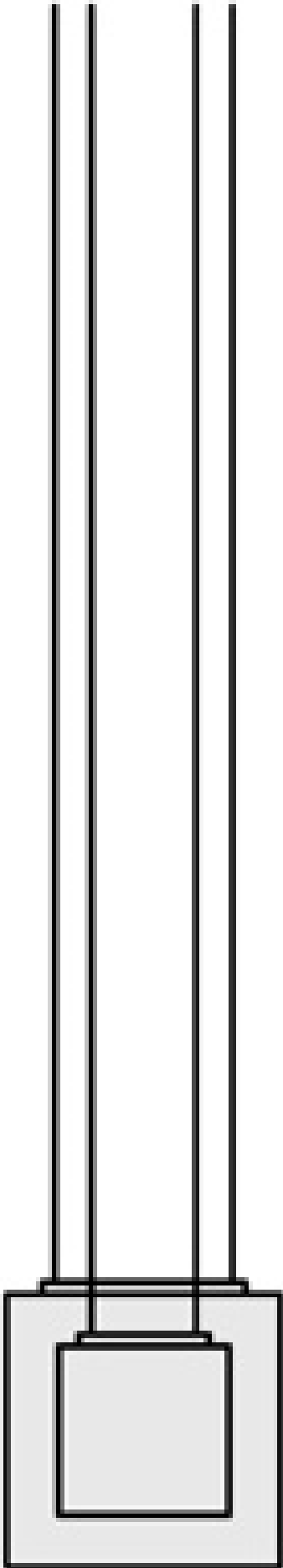

3.4

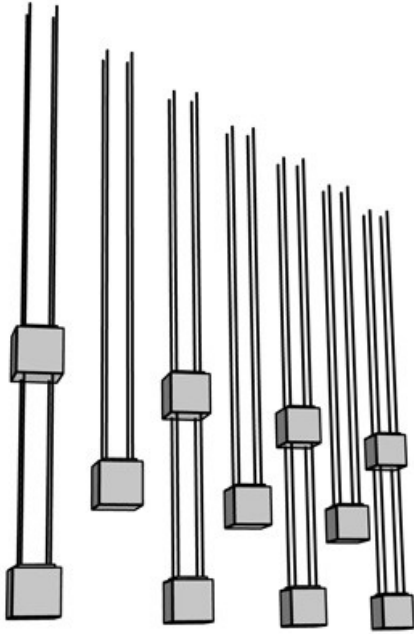

4.1

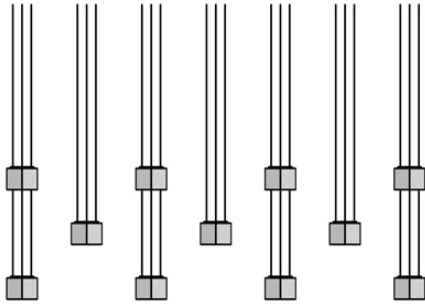

4.2



4.3

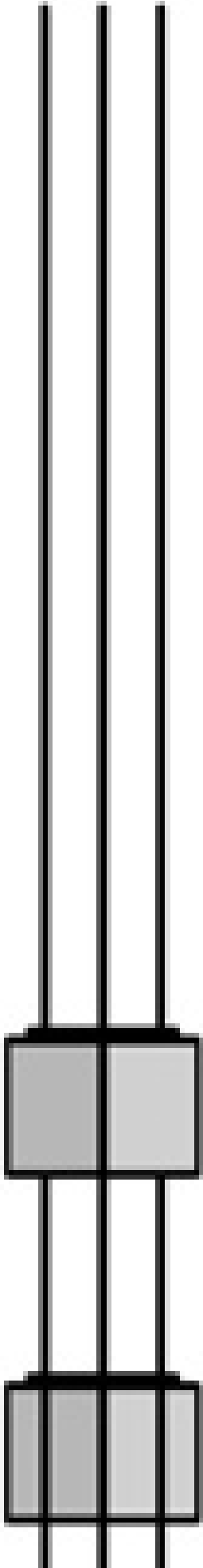

4.4

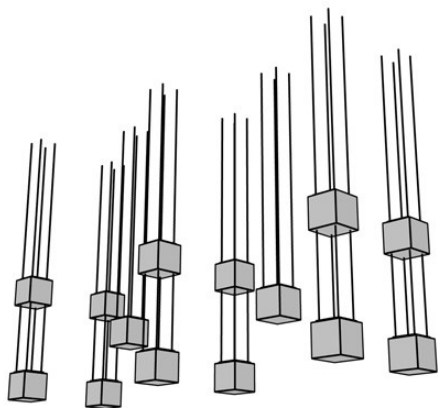

5.1

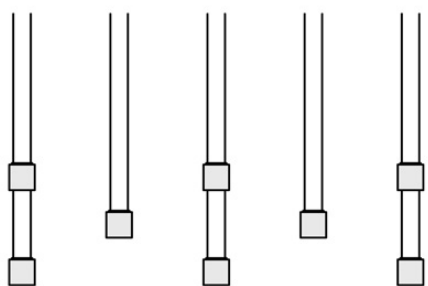

5.2

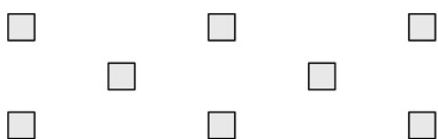

5.3

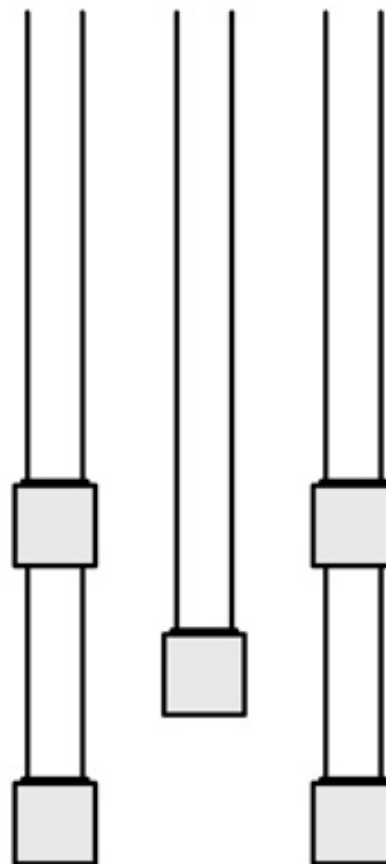

5.4

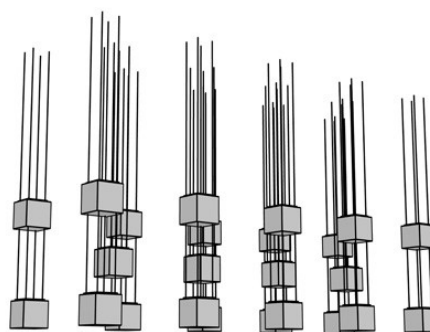

6.1

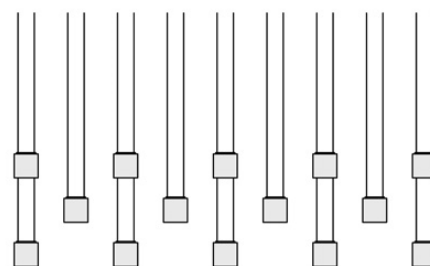

6.2

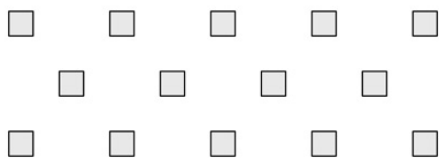

6.3

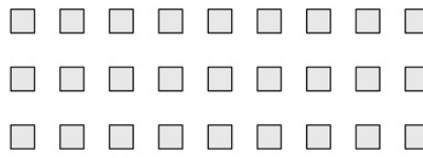

7.3

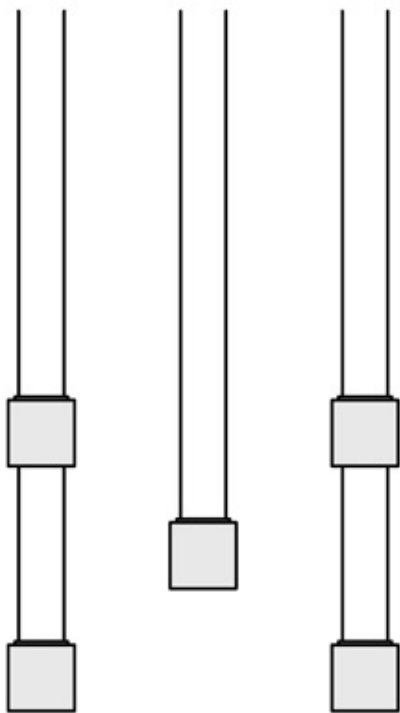

6.4

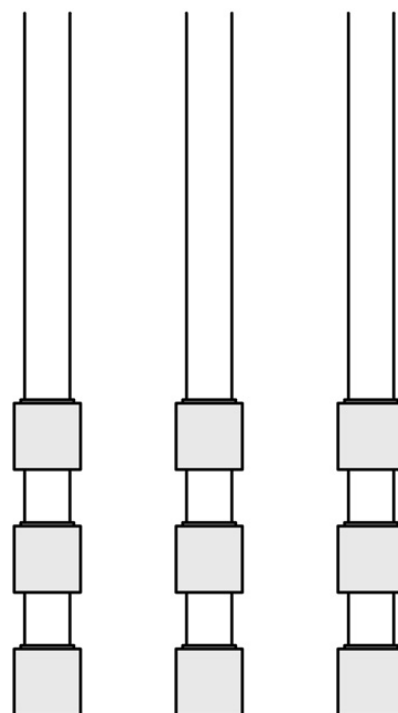

7.4

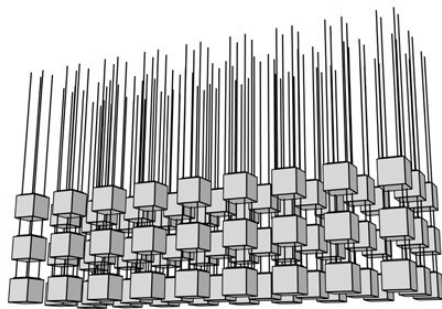

7.1

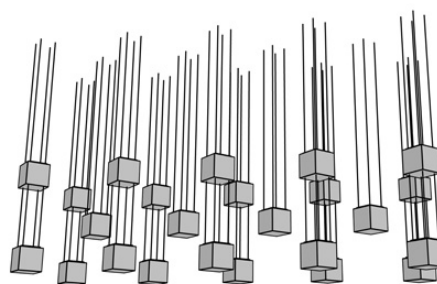

8.1

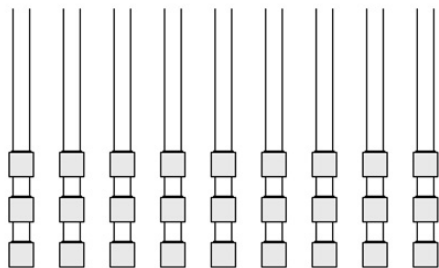

7.2

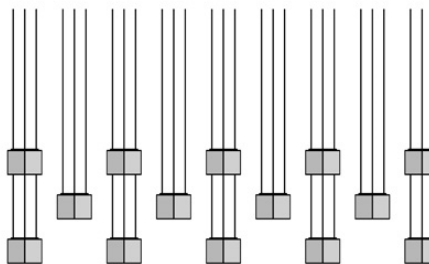

8.2

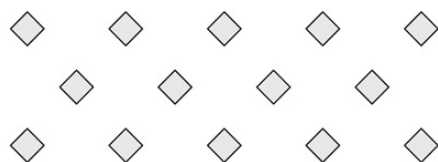

8.3

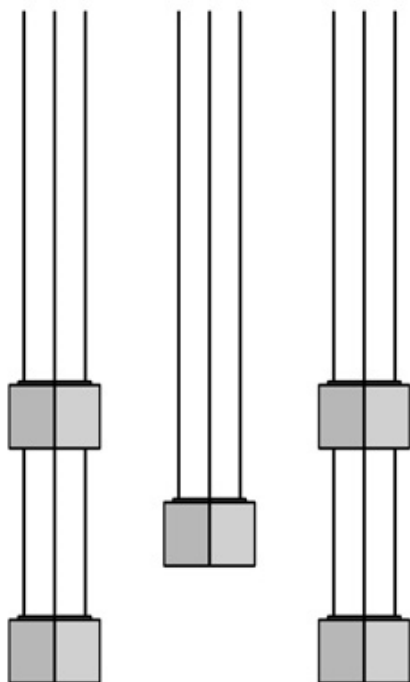

8.4

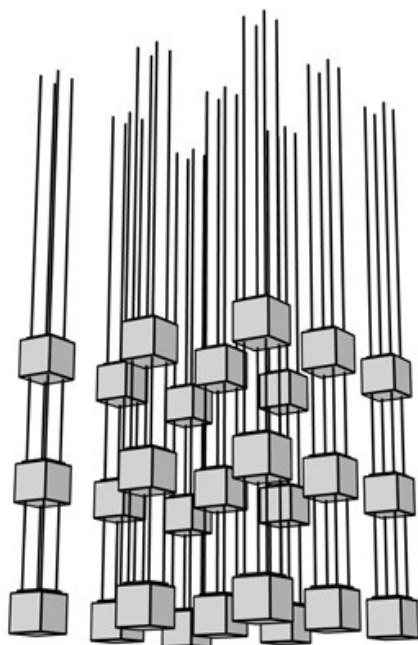

9.1

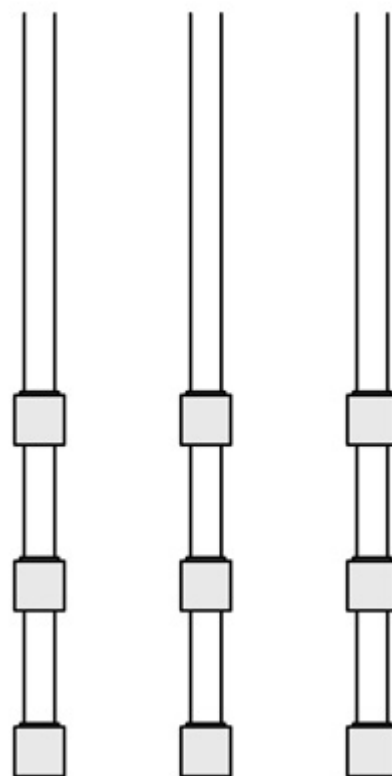

9.2

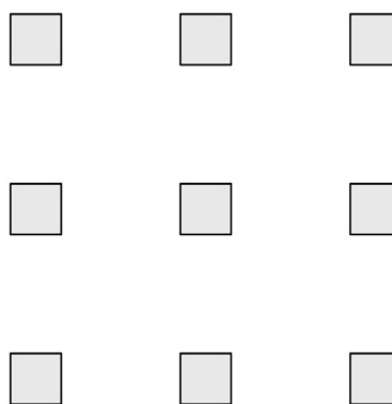

9.3

- 
- (51) **26-05**
  - (11) 38303
  - (21) 2024-42394
  - (22) 20.03.2024
  - (15) 27.05.2024
  - (54) **Svítidlo**
  - (28) 7
  - (73) PRECIOSA-LUSTRY, a.s., Kamenický Šenov, CZ
  - (72) Vasku Michael, Vídeň, AT
  - Klug Andreas, Vídeň, AT

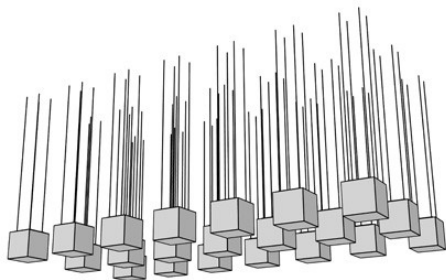

1.1

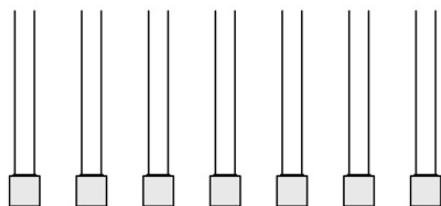

1.2

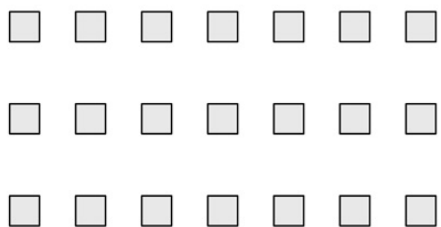

1.3

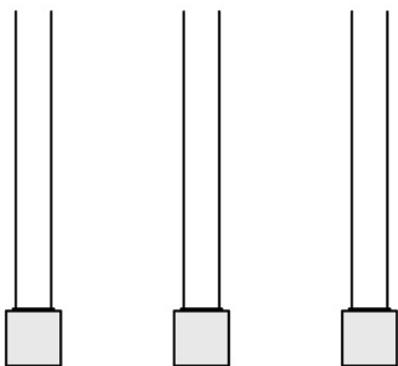

1.4

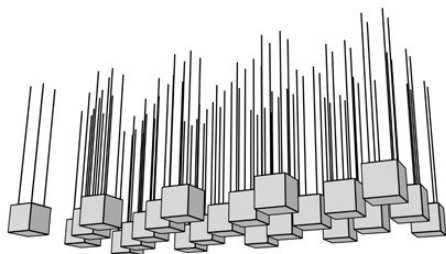

2.1

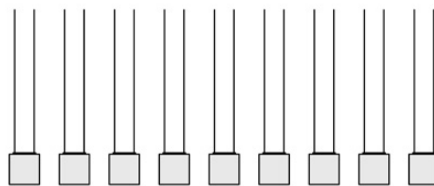

2.2

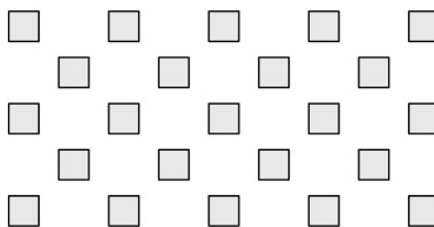

2.3

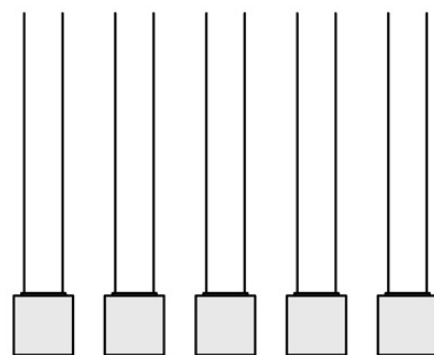

2.4

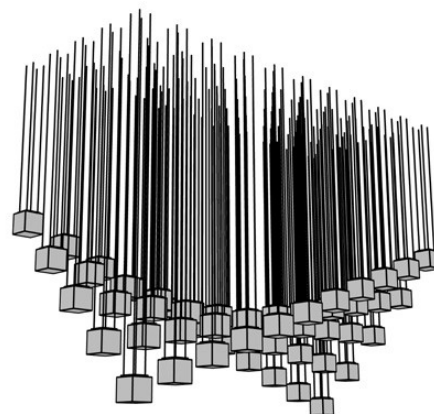

3.1

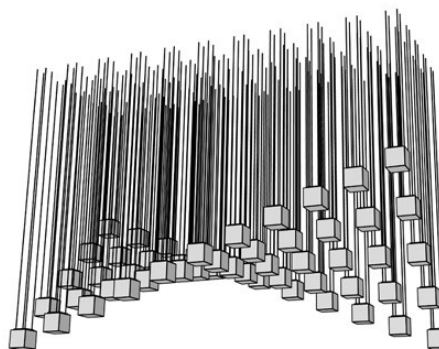

3.2

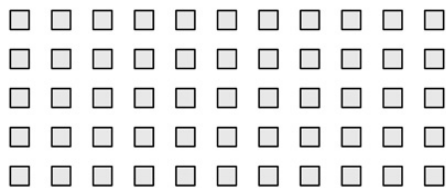

3.3

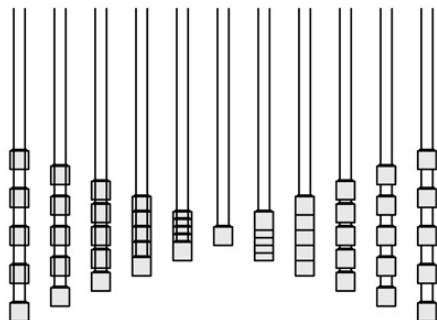

3.4

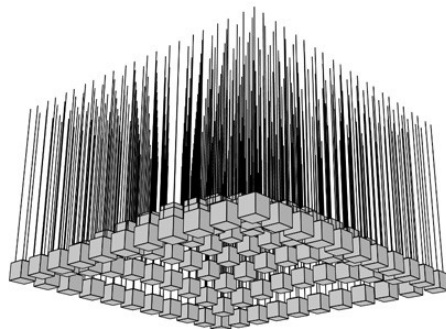

4.1

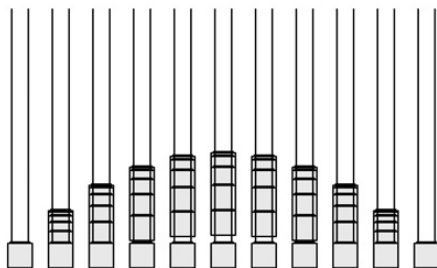

4.2

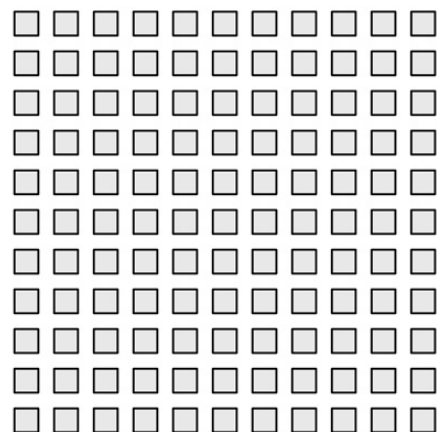

4.3

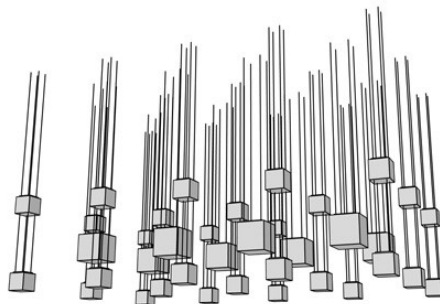

5.1

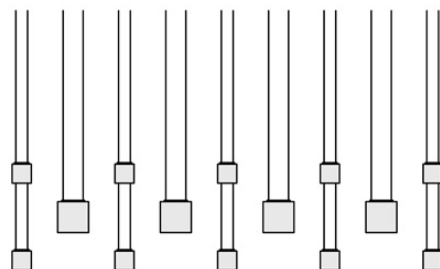

5.2

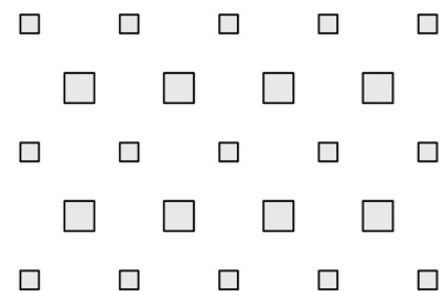

5.3

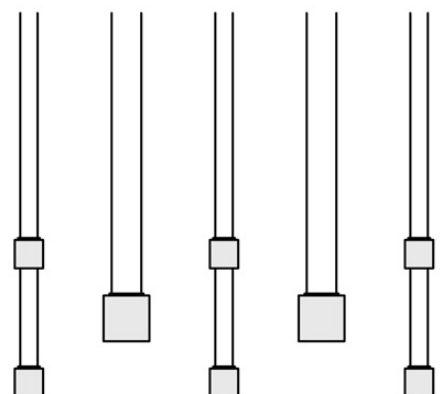

5.4



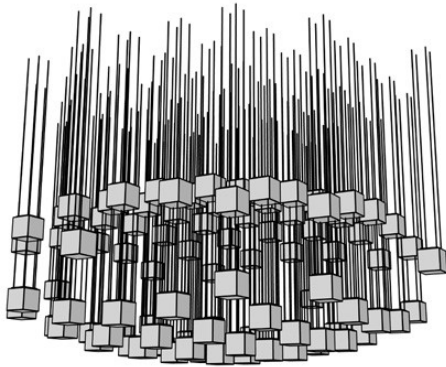

6.1

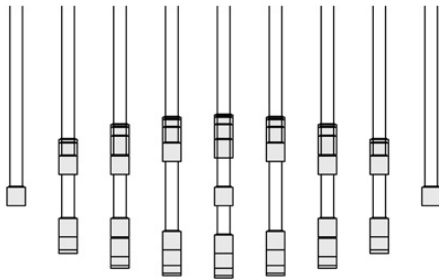

6.2

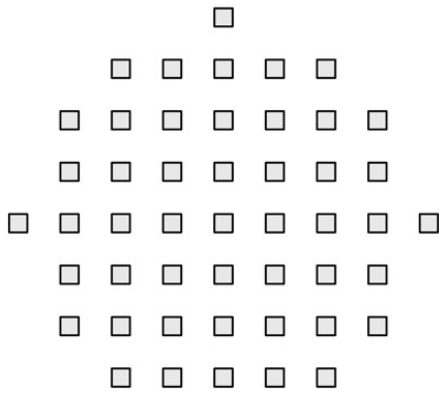

6.3

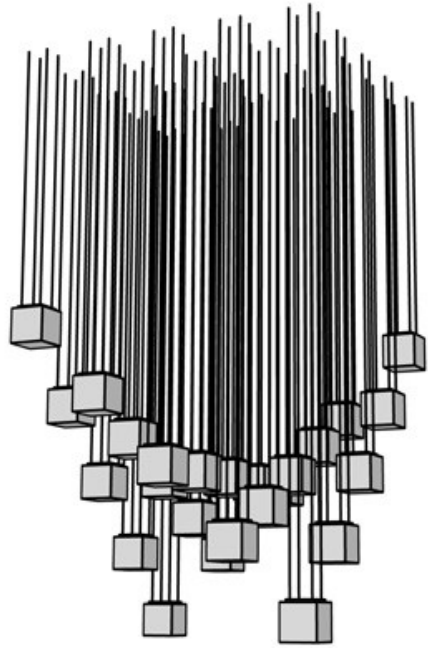

7.1

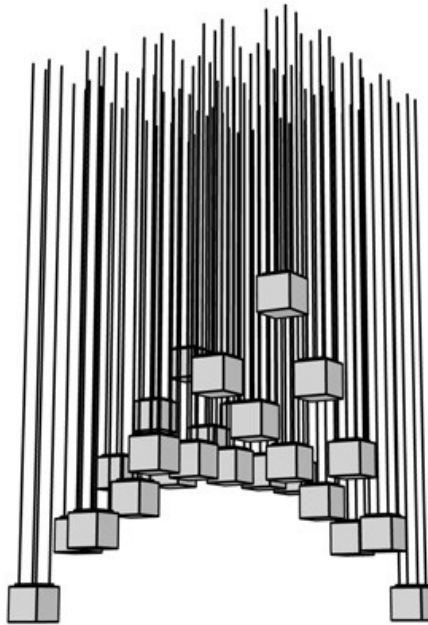

7.2

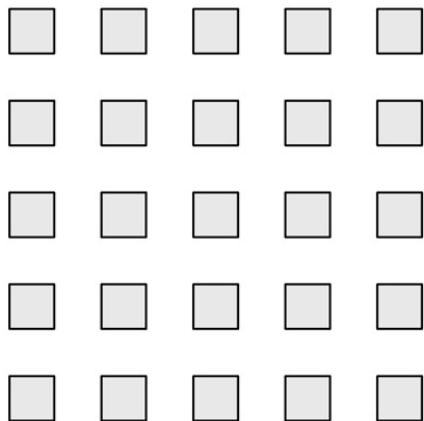

7.3



2.1

- (51) **30-04**  
(11) 38301  
(21) 2024-42389  
(22) 13.03.2024  
(15) 27.05.2024  
(54) **Voditko**  
(28) 4  
(73) Mikulka Pavel, Nový Bydžov, CZ  
(72) Mikulka Pavel, Nový Bydžov, CZ  
(74) Macek and Partners, Mgr. Jiří Macek, Sázavská 751/16, Praha 2, Vinohrady, 12000



1.1

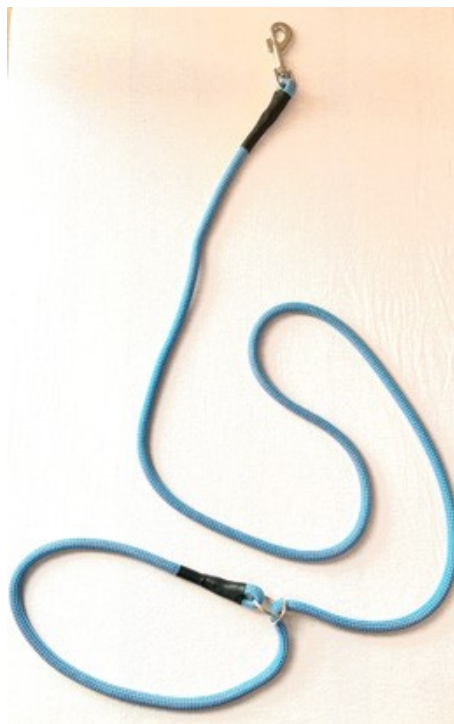

3.1



4.1

### Seznam vlastníků zapsaných průmyslových vzorů

(73)	(11)	(51)	(73)	(11)	(51)
Mikulka Pavel, Nový Bydžov, CZ	38301	30-04	PRECIOSA-LUSTRY, a.s., Kamenický	38303	26-05
PRECIOSA-LUSTRY, a.s., Kamenický	38302	26-05	Šenov, CZ		
Šenov, CZ					
VOKURKA MICHAL Ing., Ph.D.,	38300	19-07			
Ostrava, Zábřeh, CZ					

## Dodatková ochranná osvědčení pro léčiva a pro přípravky na ochranu rostlin

### Podání žádosti o udělení osvědčení

- (22) 16.05.2024
  - (21) SPC/CZ2024/890
  - (71) BASF Agro B.V., 6835 EA Arnhem, NL
  - (68) 2934147
  - (54) **Kompozice, které obsahují triazolovou sloučeninu**
  - (92) 6035-0, 24.01.2024
  - (93) 6035-0, 24.01.2024, CZ
  - (95) **mefentriflukonazol/prothiokonazol, přípravek na ochranu rostlin**
- 

### Zánik a neplatnost dodatkového osvědčení na patent

- (11) 299409/357
- (11) 1631293/359
- (11) 1567147/586
- (11) 2768484/679

## Úřední rozhodnutí a oznámení

### MM4A, MM4F

### Zániky patentů a autorských osvědčení pro nezaplacení udržovacích poplatků

(11)	(21)	Int.Cl/(51)
299409	2001-939	8/A61K 31/22

### MK1K

### Zániky užitných vzorů uplynutím doby platnosti

(11)	(21)	(51)	(11)	(21)	(51)		
27114	2014-29595	A61B 5/02	(2006.01)	33511	2019-36861	A23L 19/12	(2016.01)
27183	2014-29574	B62D 63/06	(2006.01)	33512	2019-36888	G01N 3/44	(2006.01)
27205	2014-29594	B64C 19/00	(2006.01)	33553	2019-36870	G01N 3/12	(2006.01)
27259	2014-29575	B60N 2/02	(2006.01)	33629	2019-36857	E04B 1/04	(2006.01)
27260	2014-29579	G06Q 50/24	(2012.01)	33630	2019-36874	C02F 1/48	(2006.01)
27296	2014-29573	F41A 19/15	(2006.01)	33662	2019-36889	B25J 18/02	(2006.01)
27411	2014-29593	B65D 5/36	(2006.01)	33714	2019-36858	B42D 15/02	(2006.01)
27713	2014-29598	G01N 33/68	(2006.01)	33715	2019-36863	G01N 1/28	(2006.01)
30185	2016-33030	B01D 24/02	(2006.01)	33723	2019-36880	A01N 63/27	(2020.01)
30219	2016-33044	A61F 2/34	(2006.01)	33741	2019-36866	A62C 3/02	(2006.01)
30261	2016-33045	A61F 2/30	(2006.01)	33742	2019-36886	A41F 19/00	(2006.01)
30262	2016-33053	A01G 7/00	(2006.01)	33793	2019-36865	B63B 35/32	(2006.01)
30263	2016-33054	A01G 7/00	(2006.01)	33910	2019-36872	C08L 27/18	(2006.01)
30264	2016-33055	A01G 7/00	(2006.01)	33911	2019-36873	B32B 27/04	(2006.01)
30321	2016-33047	F26B 20/00	(2006.01)	33912	2019-36876	A01N 63/10	(2020.01)
30431	2016-33033	E04H 1/12	(2006.01)	34111	2019-36883	C04B 35/10	(2006.01)
30432	2016-33058	G02B 23/24	(2006.01)	34163	2019-36871	B32B 27/04	(2006.01)
30688	2016-33048	A01N 59/26	(2006.01)	34393	2019-36887	G01T 1/20	(2006.01)
33509	2019-36856	H01J 37/20	(2006.01)	34430	2019-36860	G08C 17/00	(2006.01)

### MK4Q

### Zániky práva ze zapsaných průmyslových vzorů uplynutím doby ochrany

(11)	(21)	Int.Cl/(51)	(11)	(21)	Int.Cl/(51)
29083	1999-31733	7/08-09	32392	2003-34961	8/12-10
29092	1999-31732	7/08-09	32393	2003-34962	8/12-10
29093	1999-31737	7/13-03	36150	2013-39747	10/07-06
29514	1999-31734	7/08-09	36394	2013-39718	9/14-02
32025	2003-34989	8/03-99	37553	2018-41322	11/11-01
32239	2003-34977	8/02-04	37956	2018-41317	11/10-06

### MC3K

### Výmazy užitných vzorů

(11) 30286  
(21) 2016-33102  
(22) 30.11.2016

(54) Kreslicí tabulka využívající magnetické prvky  
30.11.2016

## Zápisy licenčních smluv do rejstříku užitečných vzorů pro nabyvatele

- (11) 32833  
(73) Pilař Stanislav, Slušovice, CZ  
Nabyvatel: TOPNATUR s.r.o., K Teplínám 679, Slušovice, 76315, CZ
- Druh licence: výlučná  
Datum uzavření smlouvy: 06.05.2019  
Datum zápisu smlouvy: 24.05.2024

### ND1K

### První prodloužení doby platnosti užitečných vzorů

- |   |   |
|---|---|
| (51) <b>H05H 1/24</b> (2006.01)   | (51) <b>E05F 15/40</b> (2015.01)                                  |
| (51) <b>H05H 1/26</b> (2006.01)   | (51) <b>E05F 15/41</b> (2015.01)                                  |
| (11) 34088  | (51) <b>E05F 15/56</b> (2015.01)                                  |
| (21) 2020-37422   | (51) <b>B60J 5/06</b> (2006.01)                                   |
| (22) 09.04.2020   | (11) 34322  |
| (73) SurfaceTreat a.s., Praha 10, Malešice, CZ  | (21) 2020-37740   |
| (54) Aplikátor pro úpravu povrchů nízkoteplotním plazmatem a zařízení s tímto aplikátorem       | (22) 30.06.2020   |
| (51) <b>G01N 17/02</b> (2006.01)  | (73) Poličské strojírný a.s., Polička, Horní Předměstí, CZ        |
| (11) 34106  | (54) Napínací zařízení k otočně zdvihacím ovladačům dveří vozidel |
| (21) 2020-37566   | (51) <b>A63B 22/16</b> (2006.01)                                  |
| (22) 21.05.2020   | (51) <b>A61H 11/00</b> (2006.01)                                  |
| (73) České vysoké učení technické v Praze, Praha 6, Dejvice, CZ                                 | (11) 34395  |
| (54) Zapojení pro stanovení korozivity prostředí  | (21) 2020-37690   |
| (51) <b>B32B 7/027</b> (2019.01)  | (22) 18.06.2020   |
| (51) <b>B32B 15/09</b> (2006.01)  | (73) Mareš Václav PaDr., Praha 4, Chodov, CZ                      |
| (51) <b>B32B 15/08</b> (2006.01)  | (54) Balanční cvičební nářadí                                     |
| (51) <b>A41D 13/005</b> (2006.01)   | (51) <b>F21S 4/24</b> (2016.01)                                   |
| (11) 34160  | (51) <b>H05B 45/00</b> (2022.01)                                  |
| (21) 2020-37639   | (11) 35869  |
| (22) 09.06.2020   | (21) 2019-36968   |
| (73) CLUTEX - Klastř Technické textilie,z.s., Liberec, Liberec III-Jeráb, CZ                    | (22) 06.12.2019   |
| (73) SINTEX, a.s., Česká Třebová, CZ  | (73) PRECIOSA - LUSTRY, a.s., Kamenický Šenov, CZ                 |
| (54) Textilní termoizolační sendvičová struktura  | (54) Osvětlovací LED pásek  |
| (51) <b>H04L 29/12</b> (2006.01)  | (51) <b>A23L 7/117</b> (2016.01)                                  |
| (51) <b>H04W 4/70</b> (2018.01)   | (51) <b>A23L 7/13</b> (2016.01)                                   |
| (11) 34250  | (51) <b>A23L 7/135</b> (2016.01)                                  |
| (21) 2020-37735   | (51) <b>A23L 7/161</b> (2016.01)                                  |
| (22) 30.06.2020   | (51) <b>A23L 7/17</b> (2016.01)                                   |
| (73) Univerzita Tomáše Bati ve Zlíně, Zlín, CZ  | (51) <b>A23L 19/00</b> (2016.01)                                  |
| (54) Zařízení pro snímání dat z externích senzorů a jejich odeslání skrz nízkoeenergetickou síť | (51) <b>A23L 19/12</b> (2016.01)                                  |
|   | (51) <b>A23L 19/18</b> (2016.01)                                  |
|   | (11) 37766  |
|   | (21) 2022-40237   |
|   | (22) 19.09.2019   |
|   | (73) JOXTY SE, Praha 1, Nové Město, CZ                            |
|   | (54) Pochutina  |

### ND1K

### Druhé prodloužení doby platnosti užitečných vzorů

- |  |   |
|--|---|
| (51) <b>B26D 7/10</b> (2006.01)                              | (51) <b>F42B 12/68</b> (2006.01)                                |
| (51) <b>B26D 7/27</b> (2006.01)                              | (11) 31177  |
| (51) <b>B26D 1/12</b> (2006.01)                              | (21) 2017-33764   |
| (51) <b>B32B 38/18</b> (2006.01)                             | (22) 31.05.2017   |
| (11) 30836   | (73) Vojenský technický ústav, s.p., Praha 9, Kbely, CZ         |
| (21) 2017-33780  | (54) Střela ráže 40 mm pro ničení nízkoletečích vrtulových cílů |
| (22) 05.06.2017  | (51) <b>F16K 1/226</b> (2006.01)                                |
| (73) KOMFI spol. s r.o., Lanškroun, Žichlínské Předměstí, CZ | (51) <b>F16J 15/06</b> (2006.01)                                |
| (54) Horký nůž k laminátorům pro papír vyšší gramáže         | (11) 31239  |
|  | (21) 2017-34123   |
|  | (22) 21.09.2017   |
|  | (73) MPR valves, s.r.o., Brno, Štýřice, CZ                      |
|  | (54) Těsnicí element, zejména pro uzavírací a regulační klapky  |

## PD4A

### Převod práv a ostatní změny majitelů patentů

(11) 309578  
(21) 2020-1  
(73) Božek Radomír, Šlapanice, CZ

(11) 309990  
(21) 2022-305  
(73) Božek Radomír, Šlapanice, CZ

(11) 309652  
(21) 2022-133  
(73) Božek Radomír, Šlapanice, CZ

## PD1K

### Převod práv a ostatní změny majitelů užitných vzorů

(11) 30897  
(21) 2017-33706  
(73) Križan Martin Ing., 010 15 Žilina, SK

## TH4A, TH1K

### Opravy publikovaných dokumentů

Tato kapitola obsahuje informace o opravených zveřejněných přihláškách vynálezů, udělených patentech a zapsaných užitných vzorech ve smyslu standardu WIPO ST.50.

(13) U8  
(21) 2024-41936  
(11) 37901  
(15) Oprava křestního jména u 1. původce  
(48) 05.06.2024



## Zamítnuté a částečně zamítnuté přihlášky ochranných známek před zveřejněním

Kapitola obsahuje údaje o rozhodnutích o přihláškách ochranných známek, u kterých byly na základě provedeného věcného průzkumu shledány Úřadem důvody pro zamítnutí přihlášky ochranné známky podle ustanovení § 4 nebo 6 zákona č. 441/2003 Sb. Na základě toho Úřad vydal rozhodnutí o zamítnutí přihlášky podle ustanovení § 22 zákona č. 441/2003 Sb., a to pro celý seznam výrobků a služeb nebo pro jeho část. Údaje o výsledku rozhodnutí (zamítnutí přihlášky, částečné zamítnutí přihlášky) jsou uvedeny jako datum právní moci rozhodnutí/výsledek rozhodnutí.

(210) **O-581307**

(540)

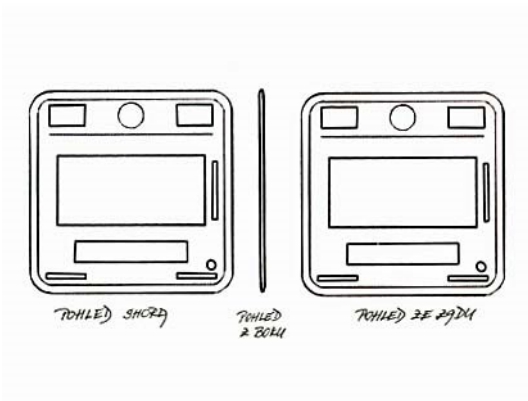

(554) Prostorová

18.05.2024/NABYTÍ P.M. - ZAMÍTNUTÍ PŘIHLÁŠKY

## Přehled zveřejněných přihlášek ochranných známek

Přihlášky ochranných známek, které byly na základě výsledků formálního a věcného průzkumu provedeného Úřadem shledány schopné zápisu do rejstříku ochranných známek, jsou obsaženy v této kapitole. Důležitou právní skutečností je, že zveřejněním přihlášky ochranné známky v této kapitole Věstníku (§ 23 zákona č. 441/2003 Sb.) začíná běžet zákonná tříměsíční lhůta pro podání námitek podle ustanovení § 25 zákona č. 441/2003 Sb.

Číselný přehled (210)											
O-589318	O-590367	O-591026	O-591027	O-591370	O-591377	O-591433	O-591500	O-591501	O-591502	O-591740	O-591766
O-591842	O-591889	O-591974	O-591980	O-591982	O-591985	O-592001	O-592075	O-592098	O-592113	O-592114	O-592162
O-592188	O-592209	O-592222	O-592271	O-592292	O-592293	O-592374	O-592375	O-592441	O-592447	O-592452	O-592462
O-592473	O-592474	O-592477	O-592492	O-592493	O-592498	O-592499	O-592551	O-592557	O-592644	O-592645	O-592675
O-592691	O-592705	O-592774	O-592781	O-592785	O-592787	O-592788	O-592789	O-592790	O-592791	O-592804	O-592806
O-592809	O-592813	O-592831	O-592834	O-592877	O-592880	O-592884	O-592886	O-592939	O-592951	O-592986	O-592996
O-592998	O-593026	O-593031	O-593053	O-593059	O-593063	O-593072	O-593074	O-593076	O-593077	O-593086	O-593098
O-593099	O-593100	O-593101	O-593102	O-593103	O-593104	O-593105	O-593113	O-593149	O-593179	O-593180	O-593181
O-593182	O-593191	O-593197	O-593198	O-593199	O-593202	O-593209	O-593210	O-593211	O-593214	O-593217	O-593218
O-593233	O-593286	O-593290	O-593293	O-593294	O-593299						

## Zveřejněné přihlášky ochranných známek

(210) **O-589318**

(220) 08.11.2023

(320) 08.11.2023

(540)

**AGAMA**

(592) Slovní

(511) (16) periodické a neperiodické tiskoviny včetně propagačních, reklamních a inzertních materiálů, papír, lepenka, papírnické zboží, novoročenky, vizitky, kalendáře, plakáty, letáky, prospekty, katalogy, pásky lepicí, samolepky, samolepicí papírové fólie, lepidla pro papírenství a pro domácnost, fotografie, pohlednice, reprodukce uměleckých a autorských děl, potřeby pro umělce, učební a školní potřeby a pomůcky, potřeby pro knižní vazby, knihy, monografie, umělecké publikace, knihařské výrobky a ostatní polygrafické výrobky zařazené ve tř. 16, časopisy, výrobky z papíru pro reklamní potřeby zahrnuté v této třídě; (20) reklamní stojany, poutače, firemní štíty a orientační tabule ze dřeva a plastických hmot; (35) reklamní, propagační a inzertní činnost, tvorba firemního stylu jako součást uvedeného v rámci této třídy, zpracování reklamních a propagačních vyobrazení, provádění polepů reklamních nápisů, rozšiřování reklamních materiálů, pronájem reklamní plochy a času, komerční nebo reklamní výstavnictví, reklama, marketing a propagační služby, konzultace v oblasti reklamy a marketingu; (37) provádění kreseb a písmomalířských prací všeho druhu, instalace a údržba reklamních ploch a reklamních panelů, odstraňování reklamy, instalace reklamních cedulí, umísťování polepů na auta; (41) vydavatelské a nakladatelské služby, vzdělávací služby v oblasti designu, služby fotografa, školení v oboru reklamy, elektronické publikování (DTP); (42) zpracování výtvarných a grafických návrhů, design, počítačová animace, služby v oblasti počítačové grafiky, grafický design, webhosting, tvorba, navrhování a údržba webových stránek, návrhářství, návrhy na polepy na auta, cedule a výlohy.

Třídy výrobků a služeb:

16, 20, 35, 37, 41, 42

(730) **AGAMA poly-grafický ateliér, s.r.o.**, Na výši 424/4, Praha 5, Košíře, 15000, CZ

(740) Macek and Partners, Mgr. Jirí Macek, Sázavská 751/16, Praha 2, Vinohrady, 12000

(210) **O-590367**

(220) 22.12.2023

(320) 22.12.2023

(540)

**férvíno**

(593) Obrazová

(511) (32) nealkoholické nápoje, nealkoholická vína, mošty, šumivé nápoje, ovocné šťávy, sirupy; (33) alkoholické nápoje (s výjimkou piv), vína, šumivá vína, sekty, lihoviny, zejména vinné destiláty, aperitivy, alkoholické nápoje, zejména výtažky z ovoce, mošty s alkoholem; (35) maloobchod, velkoobchod a online obchod s výše uvedenými výrobky ve třídě 32 a 33; (41) výchova, vzdělávání, zábava, školící činnost v oblasti gastronomie, pořádání a řízení odborných setkání, školení, soutěží a přehlídek spojených s degustací vína, vzdělávání v oboru someliérského servisu; (43) restaurační a ubytovací služby, organizování ochutnávek vín, degustace vína, služby vinných barů a vinoték, poradenství při výběru vín, someliérství.

Třídy výrobků a služeb:

32, 33, 35, 41, 43

(730) **FĚR VÍNO s.r.o.**, Popeláková 2298/11, Brno, Líšeň, 62800, CZ

(740) Ing. Dušan Kendereški, patentový zástupce, Tuřanka 1583/115g, Brno, Slatina, 62700

(210) **O-591026**

(220) 30.01.2024

(320) 30.01.2024

(540)

**NIBECENTRUM**

(592) Slovní

(511) (11) zařízení a instalace na vytápění, chlazení, ventilaci, rozvod vody,

klimatizační zařízení a solární termální kolektory; (35) reklamní, marketingové a propagační služby pro shora uvedené výrobky ve tř.11, shromažďování shora uvedených výrobků ve tř.11 ve prospěch jiných osob, analýza nákladů a cen pro shora uvedené výrobky ve tř.11, zprostředkování dovozu a vývozu shora uvedených výrobků ve tř.11; (37) stavební služby, instalační služby a opravy pro shora uvedené výrobky ve tř.11.

Třídy výrobků a služeb:

11, 35, 37

(730) **ZIKA CZ s.r.o.**, Kubelíkova 1224/42, Praha 3, Žižkov, 13000, CZ

(210) **O-591027**

(220) 30.01.2024

(320) 30.01.2024

(540)

**NIBE ENERGY SYSTEMS CZ**

(592) Slovní

(511) (11) zařízení a instalace na vytápění, chlazení, ventilaci, rozvod vody, klimatizační zařízení a solární termální kolektory; (35) reklamní, marketingové a propagační služby pro shora uvedené výrobky ve tř.11, shromažďování shora uvedených výrobků ve tř.11 ve prospěch jiných osob, analýza nákladů a cen pro shora uvedené výrobky ve tř.11, zprostředkování dovozu a vývozu shora uvedených výrobků ve tř.11; (37) stavební služby, instalační služby a opravy pro shora uvedené výrobky ve tř.11.

Třídy výrobků a služeb:

11, 35, 37

(730) **NIBE ENERGY SYSTEMS CZ s.r.o.**, Merklovice 64, Vamberk, 51754, CZ

(210) **O-591370**

(220) 13.02.2024

(320) 13.02.2024

(540)



(593) Obrazová

(511) (4) svíčky; (14) šperky; (16) nálepky, propisky, kuličková pera, zápisníky, formuláře (tištěné), obálky, lepicí pásky (papírnické výrobky); (21) lakované smaltované krabičky; (24) ručníky; (27) rohožky; (35) poskytování a pronájem prostoru, času a médií pro reklamu, obchodní poradenství, marketingové poradenství, maloobchod a velkoobchod s výše uvedenými výrobky ve tř. 4, 14, 16, 21, 24 a 27; (41) vzdělávací kurzy; (42) hosting elektronického paměťového prostoru na internetu pro reklamu na zboží a služby; (44) masáže.

Třídy výrobků a služeb:

4, 14, 16, 21, 24, 27, 35, 41, 42, 44

(591) Barevná

(730) **ACLAHAN s.r.o.**, Volutová 2524/12, Praha 5, Stodůlky, 15800, CZ

(740) Mgr. David Novák, advokát, Na strži 1702/65, Praha 4, Nusle, 14000

(210) **O-591377**

(220) 13.02.2024

(320) 13.02.2024

(540)

## ZWEJKAPUJ

(592) Slovní

(511) (3) vonné oleje a aromatické výtažky, kosmetické přípravky, toaletní přípravky, parfěmy, toaletní vody; (4) svíčky, parfémované svíčky, vonné svíčky; (6) kovová umělecká díla a kovové upomínkové a reklamní předměty – v rámci této třídy; (16) papír a lepenka, výrobky z papíru a lepenky, a to plakáty, fotografie, kalendáře, pohlednice, dopisní papíry, obálky, samolepky, obtisky poznámkové bloky, desky na spisy, pořadače, omalovánky, tiskařské výrobky, tiskoviny, tištěné publikace, vzory na kopírování, knižní vazby, zeměpisné mapy, též plány měst a aglomerací, tabule reklamní z papíru nebo lepenky, prospekty, tiskopisy, papírové tašky, papírové kapesníky, papírové ubrusy a ubrousky, těžítka na papíry, časopisy, periodika, knihy, učební pomůcky (s výjimkou přístrojů), umělecké nebo ozdobné předměty z papíru, propagační předměty v rámci výrobků ve tř. 16, tj. těžítka, tužky a psací potřeby, podložky na psaní, nálepky, nože na dopisy a papír, prostránil, vlaječky z papíru, záložky do knih, sáčky z papíru a plastických hmot na balení, umělecké, dárkové, upomínkové a reklamní předměty z papíru spadající do této třídy; (18) klíčenky, nákupní tašky, peněženky, pouzdra na navštívenky; (21) hrnky, džbánky, šálky, talíře, vázy, sklenice a svícny jako reklamní a upomínkové předměty, skleněné výrobky a výrobky z porcelánu jako reklamní a upomínkové předměty; (25) oděvy, obuv a kloboučnické zboží, pokrývky hlavy; (28) hračky, hry a žertovné předměty, losy stírací pro loterijní hry; (32) piva, minerální a syčené vody, nealkoholické nápoje, ovocné nápoje a ovocné šťávy, sirupy a jiné přípravky pro přípravu nealkoholických nápojů; (33) alkoholické nápoje (s výjimkou pív), alkoholické esence a výtažky, alkoholické nápoje (destiláty); (35) reklama, reklamní činnost, inzertní a propagační činnost, marketing, reklamní, inzertní a propagační činnost prostřednictvím jakéhokoliv média, prostřednictvím telefonní sítě nebo datové sítě nebo informační sítě nebo elektronické sítě nebo komunikační sítě nebo počítačové sítě, činnost reklamní agentury, zprostředkování v obchodních vztazích, tvorba reklamních materiálů a reklamních textů, jejich aktualizace, zaslání a rozšiřování, odborné obchodní poradenství, poradenství při vedení podniku, předváděcí akce, prezentace a předvádění výrobků, maloobchodní, velkoobchodní a online prodej s výrobky výše uvedenými ve třídě 3, 4, 6, 16, 18, 21, 25, 28, 32 a 33; (41) plánování a organizování večírků, organizování plesů, organizování a vedení konferencí, kongresů, seminářů, organizování zábavných a/nebo vzdělávacích soutěží, organizování kulturních a/nebo vzdělávacích výstav, organizování představení, organizování sportovních soutěží, organizování živých vystoupení, živá představení, diskotéky, výchova, vzdělávání, kulturní, sportovní a společenské aktivity, pořádání soutěží, vzdělávacích akcí, společenských akcí, služby zábavní, vzdělávací a školící.

Třídy výrobků a služeb:

3, 4, 6, 16, 18, 21, 25, 28, 32, 33, 35, 41

(730) **Krůza Oldřich**, Nádražní 301, Rakvice, 69103, CZ

(740) Mgr. Lenka Musilová, patentová zástupkyně, Tuřanka 1583/115g, Brno, Slatina, 62700

(210) **O-591433**

(220) 15.02.2024

(320) 15.02.2024

(540)



(593) Obrazová

(511) (3) přípravky zubní péče neléčivé, zubní pasty, ústní vody, zubní prášky, přípravky na čištění a leštění umělého chrupu, bělicí zubní krémy, bělicí zubní pasty, neléčivé zubní přípravky na vyplachování úst, čistící roztoky

na zubní ultrazvukové sterilizační přístroje, detekční tablety k osobnímu použití při indikaci zubního kamene; (5) zubní přípravky a potřeby, materiály pro stomatologické účely, materiály na zubní otisky, zubní protézy, zubní korunky, zubní můstky a zubní výplně, materiály k výrobě modelů zubů, zubní laky, zubní tmely, materiály na zubní implantáty, anestetika a antibiotika k použití v zubním lékařství, léčebné zubní pasty, léčivé zubní vody, léčivé zubní nitě, zubní přípravky na odstranění plaku, dezinfekční přípravky na zubní přístroje a nástroje; (10) zařízení pro zubní lékařství, nástroje a přístroje pro zubní lékařství; (21) pomůcky ústní hygieny, zubní kartáčky, zubní nitě, nádobky na čištění zubních protéz, dětské zubní kartáčky na prst; (40) zubní (dentální) laboratoře, služby zubních techniků, výroba zubních protéz a umělého chrupu na zakázku, čištění zubních náhrad; (44) stomatologické služby, služby stomatologické kliniky, služby zubního lékařství, diagnostika, celková rekonstrukce chrupu, implantologie, dentální hygiena, bělení zubů, léčba parodontózy, endodoncie, stomatochirurgie, healozone, ortodoncie, kosmetická stomatologie, protetická stomatologie.

Třídy výrobků a služeb:

3, 5, 10, 21, 40, 44

(591) Barevná

(730) **MILLENNIUM dental care s.r.o.**, Kamerunská 606/3, Praha 6, Vokovice, 16000, CZ

(740) Loskotová & partneři, patentová a známková kancelář, Ing. Gabriela Loskotová, K závětínám 727, Praha 5, Řeporyje, 15500

(210) **O-591500**

(220) 19.02.2024

(320) 19.02.2024

(540)



*Plecha a Neplecha*

(593) Obrazová

(511) (9) nosiče zvukových záznamů, stahovatelné digitální obrazové soubory ověřené pomocí nezaměnitelných tokenů [NFT], stahovatelné elektronické notové záznamy, stahovatelné elektronické publikace, stahovatelné emotikony pro mobilní telefony, stahovatelné hudební soubory, stahovatelné obrázky (soubory), stahovatelné vyzváněcí tóny pro mobilní telefony; (16) figurky (sošky) z papírové hmoty, fotografie [tištěné], grafická znázornění, grafické reprodukce, grafické tisky, kalendáře, karty, katalogy, knihy, komiksy (knihy), kroužkové zápisníky, letáky, nákupní tašky z papíru nebo plastu, noviny, obálky [papírnické zboží], obaly [papírnické zboží], omalovánky, papír, papírnické zboží, penály, pera [kancelářské potřeby], periodika, plakáty, plnicí pera, pohlednice, pořadače [kancelářské potřeby], potřeby pro psaní, pouzdra na pera, pouzdra na psací potřeby [papírnické zboží], pouzdra na psací potřeby [sady], pouzdra na psací potřeby, předlohy na obkreslování, psací podložky s klipem, psací potřeby, razítka, sáčky [obálky, váčky] z papíru nebo plastických hmot na balení, samolepky [papírnické zboží], sešity, školní potřeby [papírnické zboží], štětce na psaní, tiskoviny, tištěné notové zápisy, tištěné publikace, tužky, záložky do knih, zápisníky, záložky na knihy, značkovače [kancelářské potřeby], zpěvníky, zpravodaje; (25) trička, šátky a šály, pokrývky hlavy, papírové klobouky [oděvy], oděvy, nákrčníky, maskární kostýmy, čepice, čelenky [oděvy]; (38) přenos digitálních souborů, přenos elektronické pošty, přenos podcastů, rozhlasové vysílání, televizní vysílání, přenos videa na objednávku; (41) divadelní představení, filmové projekce, fotografování, hudební produkce, hudební vzdělávání, online vydávání elektronických knih a časopisů, plánování rozhlasových a televizních

programů, plánování večírků [zábava], pořádání a moderování zábavních akcí, pořádání a uvádění koncertů, pořádání a vedení seminářů, pořádání a vedení workshopů [školení], předvádění živých vystoupení, psaní a skládání písní, psaní filmových scénářů, psaní scénářů, s výjimkou reklamních, psaní textů, s výjimkou reklamních, režie filmů, s výjimkou reklamních filmů, režie představení, rozhlasová zábava, skládání hudby, služby baviče, vydávání knih, vydávání textů, s výjimkou reklamních, výroba filmů, s výjimkou reklamních, výroba podcastů, výroba rozhlasových a televizních programů, zábava.

Třídy výrobků a služeb:

9, 16, 25, 38, 41

(591) Barevná

(730) **Kubec Petr**, Spojovací 438, Vrané nad Vltavou, 25246, CZ

(210) **O-591501**

(220) 19.02.2024

(320) 19.02.2024

(540)

## Plecha a Nephlecha

(592) Slovní

(511) (9) nosiče zvukových záznamů, stahovatelné digitální obrazové soubory ověřené pomocí nezaměnitelných tokenů [NFT], stahovatelné elektronické notové záznamy, stahovatelné elektronické publikace, stahovatelné emotikony pro mobilní telefony, stahovatelné hudební soubory, stahovatelné obrázky (soubory), stahovatelné vyzváněcí tóny pro mobilní telefony; (16) figurky (sošky) z papírové hmoty, fotografie [tištěné], grafická znázornění, grafické reprodukce, grafické tisky, kalendáře, karty, katalogy, knihy, komiksy (knihy), kroužkové zápisníky, letáky, nákupní tašky z papíru nebo plastu, noviny, obálky [papírnické zboží], obaly [papírnické zboží], omalovánky, papír, papírnické zboží, penály, pera [kancelářské potřeby], periodika, plakáty, plnicí pera, pohlednice, pořadače [kancelářské potřeby], potřeby pro psaní, pouzdra na pera, pouzdra na psací potřeby [papírnické zboží], pouzdra na psací potřeby [sady], pouzdra na razítka, prospekty, předlohy na obkreslování, psací podložky s klipem, psací potřeby, razítka, sáčky [obálky, váčky] z papíru nebo plastických hmot na balení, samolepky [papírnické zboží], sešity, školní potřeby [papírnické zboží], štetce na psaní, tiskoviny, tištěné notové zápisy, tištěné publikace, tužky, záložky do knih, zápisníky, zarážky na knihy, značkovací [kancelářské potřeby], zpěvníky, zpravodaje; (25) trička, šátky a šály, pokrývky hlavy, papírové klobouky [oděvy], oděvy, nákrčníky, maskární kostýmy, čepice, čelenky [oděvy]; (38) přenos digitálních souborů, přenos elektronické pošty, přenos podcastů, rozhlasové vysílání, televizní vysílání, přenos videa na objednávku; (41) divadelní představení, filmové projekce, fotografování, hudební produkce, hudební vzdělávání, online vydávání elektronických knih a časopisů, plánování rozhlasových a televizních programů, plánování večírků [zábava], pořádání a moderování zábavních akcí, pořádání a uvádění koncertů, pořádání a vedení seminářů, pořádání a vedení workshopů [školení], předvádění živých vystoupení, psaní a skládání písní, psaní filmových scénářů, psaní scénářů, s výjimkou reklamních, psaní textů, s výjimkou reklamních, režie filmů, s výjimkou reklamních filmů, režie představení, rozhlasová zábava, skládání hudby, služby baviče, vydávání knih, vydávání textů, s výjimkou reklamních, výroba filmů, s výjimkou reklamních, výroba podcastů, výroba rozhlasových a televizních programů, zábava.

Třídy výrobků a služeb:

9, 16, 25, 38, 41

(730) **Kubec Petr**, Spojovací 438, Vrané nad Vltavou, 25246, CZ

(210) **O-591502**

(220) 20.02.2024

(320) 20.02.2024

(540)

## Právo na chalupě

(592) Slovní

(511) (35) poradenství v obchodní činnosti, zakládání obchodních společností, poradenské služby v oblasti obchodní analýzy, poradenské služby v oblasti fúzí a akvizic, účetnictví, personální poradenství, pomoc v personálním řízení, personální řízení a zaměstnanecké poradenství, konzultace v oblasti personálního managementu, odborné poradenství v oblasti personálního řízení, konzultační a poradenské služby vztahující se k personálního řízení; (36) daňové poradenství, daňové služby (nikoliv účetnictví), advokátní úschova, investiční služby, zřizování a správa investičních fondů; (41) organizování a vedení odborných seminářů a školení, kurzy účetnictví, služby obchodních školení, právnícké vzdělávání, školicí služby v oblasti

maloobchodního marketingu, služby v oblasti přednášek vztahujících se k marketingovým dovednostem, školicí kurzy strategického plánování v oblasti reklamy, propagace, marketingu a obchodu, vyučování, vzdělávání, obchodní vzdělávání, pokročilé vzdělávání, další vzdělávání, vzdělávání dospělých; (45) činnost advokátní kanceláře, právní služby, právní informace, právní poradenství, advokátní služby, mimosoudní řešení sporů, mediace, služby související s ochranou duševního vlastnictví (právní služby), konzultační služby v oblasti duševního vlastnictví, konzultační služby v oblasti licencování nehmotného majetku, ověřování podpisů, služby právní pomoci, právnícké (komerční služby), právní služby pro firmy.

Třídy výrobků a služeb:

35, 36, 41, 45

(730) **Petráš Filip Mgr.**, Santražiny 443, Zlín, 76001, CZ

**Rezek Lukáš JUDr.**, Stavařská 592, Uherské Hradiště, Mařatice, 68605, CZ

(740) **Mgr. Filip Petráš**, Santražiny 443, Zlín, 76001

(210) **O-591740**

(220) 28.02.2024

(320) 28.02.2024

(540)



(593) Obrazová

(511) (20) nábytek; (36) služby nemovitostní (realitní služby), finanční, peněžní a bankovní služby; (37) stavebnictví a demolice staveb, montáž, údržba a opravy nábytku.

Třídy výrobků a služeb:

20, 36, 37

(591) Barevná

(730) **Kušmírek Martin**, Na Kopečku 568, Klecany, 25067, CZ

(210) **O-591766**

(220) 29.02.2024

(320) 29.02.2024

(540)

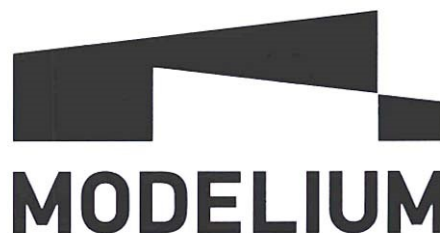

(593) Obrazová

(511) (16) architektonické modely, kartóny, barevný kartón, papír, polozpracovaný papír, kartónové obaly, plastové obaly, tiskoviny, knihy, noviny, časopisy, brožury, letáky, plakáty, diáře, kalendáře, vzdělávací publikace, propagační publikace, školní potřeby, kancelářské potřeby, vyučovací pomůcky a potřeby, potřeby pro umělecké a řemeslné použití a potřeby na modelování, umělecké a modelovací materiály a prostředky; (19) stavební materiály nekovové, stavební materiály z plastů, stavební prvky z plastických hmot, stavební dřevo, stavební sklo, nekovové stavební konstrukce, nekovové konstrukce stavebního inženýrství; (37) stavební a stavitelské služby, stavební poradenství, stavební informace, montáž stavebních konstrukcí, údržba a opravy staveb, tesařské a truhlářské služby, lakování, malování a dekorace, dekorace budov, služby řízení stavebních projektů, klempířství a instalatérství, izolace staveb, stavební dohled a dozor; (41) organizování soutěží, školení a vzdělávání, poskytování vzdělávání, informace o vzdělávání, konzultace ohledně vzdělávání, zábavní služby, kulturní aktivity, organizování kulturních a vzdělávacích výstav, organizace soutěží a vyhlašování cen, konferenční služby,

organizování seminářů a konferencí, organizování uměleckých soutěží, pořádání a vedení konferencí a seminářů, pořádání a vedení přednášek, pořádání a vedení soutěží, publikování a vydávání tiskovin, elektronické publikování, multimediální publikování, poskytování elektronických publikací, poradenské služby v oblasti vydavatelství, vydávání tiskovin, fotografování, tvorba vzdělávacích materiálů, odborné vzdělávání a školení, průmyslové školení; (42) navrhování modelů, architektonický design, průmyslový a grafický design, styling [průmyslový design], architektura, návrhářské služby v oblasti architektury, poradenství v oblasti architektury, poradenství v oblasti technologického designu, projektování, stavební projektování, inženýrské a průmyslové projektování, služby průmyslového návrháře a inženýra, technické projektové plánování, technické projektové studie, provádění technických projektových studií pro stavební projekty, umělecký design, inženýrské služby týkající se návrhu konstrukcí, konstrukční návrhy a konzultace, návrh exteriérů budov, návrhy interiéru, návrhářské služby v oblasti stavebnictví, návrhářské služby vztahující se k nemovitostem, testování a analýza materiálů, hodnocení kvality, hodnocení navrhování produktů, kontrola kvality dokončených budov, kontrola kvality stavebních materiálů, stavební inženýrství, monitorování stavebních konstrukcí, plánování stavebních projektů, poradenství v oblasti stavebního projektování, inženýrsko-technické služby, technologické inženýrské analýzy.

Třídy výrobků a služeb:  
16, 19, 37, 41, 42

- (730) **HSF System a.s.**, Lihovarská 689/40a, Ostrava, Kunčičky, 71800, CZ  
(740) Ing. Jarmila Javoříková, patentová zástupkyně, Slunečná 4566, Zlín, 76005

- (210) **O-591842**  
(220) 05.03.2024  
(320) 05.03.2024  
(540)

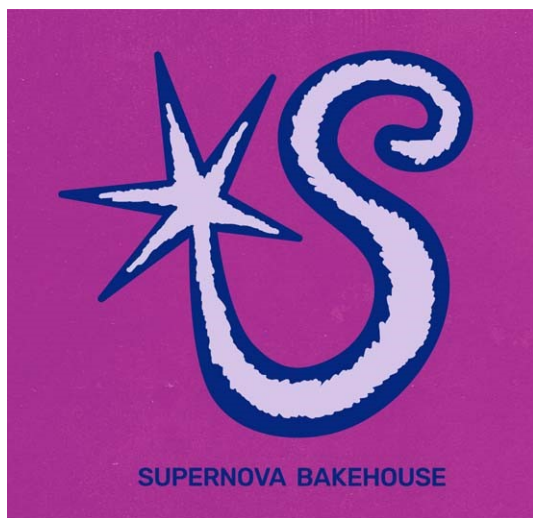

- (593) Obrazová  
(511) (25) trička s krátkým rukávem, trička s dlouhým rukávem, mikiny, svetry, košilové bundy, čepice, sportovní kšilt (pokrývka hlavy), ponožky; (30) mletá káva a celé kávové boby, kakao, sypaný čaj bez léčivých účinků, káva, čaj, ledový čaj, kakaové nápoje a espresso a nápoje vyrobené na základě kávy a/nebo espresa, nápoje vyrobené na základě čaje, těsto na přípravu pečiva a křehkého pečiva, sladké pečené zboží a to bochánky z kynutého těsta s čokoládou, croissanty, eclair (zákusku s polevou plněných krémem), dánské pečivo, dorty, chocolatines (rolky s čokoládou), koláče, koláčky, vdolky, křehké pečivo a to sušenky, sladké žemle, makronky, pečivo (typu housky, rohlíky), jemné pečivo a chleba, sendviče, pizza, obilniny granola, zmrzlina a mražené sladkosti, čokoláda, cukrářské výrobky, bonbony a cukrovinky; (35) služby maloobchodních prodejen v oboru kávy, čaje, potravin, nápojů, stolního nádobí, kuchyňského nádobí, oděvů a pokrývek hlavy, správa motivačních programů s odměnami prostřednictvím vydávání a zpracování slev ve formě věrnostních bodů na nákup firemního zboží nebo služeb.

Třídy výrobků a služeb:  
25, 30, 35

- (591) Barevná  
(730) **Supernova M&M s.r.o.**, U vody 1400/7, Praha 7, Holešovice, 17000, CZ

- (740) Čermák a spol., JUDr. Karel Čermák Ph.D., LL.M., advokát, Elišky Peškové 735/15, Praha 5, Smíchov, 15000

- (210) **O-591889**  
(220) 06.03.2024  
(320) 06.03.2024  
(540)



- (593) Obrazová  
(511) (19) dřevěné dveře, dveře (nekovové), dřevěné zárubně, posuvné dveře, nekovové, dveře, ne kovové, vnitřní dveře, nekovové, nekovové protipožární dveře; (37) instalace dveří, montáž, servis, údržba, oprava a čištění dveří.

Třídy výrobků a služeb:  
19, 37

- (730) **LUKOR s.r.o.**, Českomoravská 2255/12a, Praha 9, Libeň, 19000, CZ

- (210) **O-591974**  
(220) 11.03.2024  
(320) 11.03.2024  
(540)



- (593) Obrazová  
(511) (36) analýza finančních investic a průzkum v oblasti cenných papírů, daňové poradenství (nikoliv účetnictví), daňové služby (nikoliv účetnictví), finanční analýza, finanční analýzy a poradenství, finanční investice v oblasti cenných papírů, finanční poradenství, finanční poradenství a konzultační služby v oblasti pojišťovnictví, finanční poradenství v oblasti investic, hypoteční poradenství, informace o investicích, informatizované právní služby vymáhání pohledávek, investice do nemovitostí, investiční analýzy, investiční konzultační služby, investiční poradenství, management hypotečních investic, poradenské služby zaměřené na úvěry, poradenství týkající se investic, poradenství v oblasti managementu finančních rizik, poradenství vztahující se k finančnímu plánování, řízení investičního portfolia, služby finančních úspor; (45) právní služby, právní poradenství, služby právní pomoci.

Třídy výrobků a služeb:  
36, 45

- (591) Barevná  
(730) **Domácnost v plusu s.r.o.**, Žerotínova 483/1, České Budějovice, České Budějovice 4, 37004, CZ  
(740) **MACEK LEGAL s.r.o.**, advokátní kancelář, Haštalská 1072/6, Praha 1, Staré Město, 11000

(210) **O-591980**  
(220) 11.03.2024  
(320) 11.03.2024  
(540)



(593) Obrazová

(511) (3) kosmetika, kosmetické přípravky, vlasová kosmetika, parfémy, toaletní vody, tělové vůně, kosmetická mýdla, kosmetické sady, vonné oleje a aromatické výtažky, vonné směsi, vonné sáčky, éterické oleje, bylinky do koupele; (14) šperky, klenoty, bižuterie, hodiny, hodinky a chronometrické přístroje, pouzdra na šperky a pouzdra na hodiny a hodinky, přívěsky (šperky), řetízky (šperky), prsteny (šperky), malé šperkovnice, ozdoby na oděvy v rámci této třídy, ozdobné předměty (klenoty nebo bižuterie) pro osobní použití, mince, upomínkové mince a pamětní mince, medaile a pamětní medaile, odznaky, medailony, umělecké předměty v rámci této třídy, výherní poháry v rámci této třídy, klíčenky (drobné předměty nebo přívěsky), kroužky na klíče z obecných i drahých kovů, řetízky na klíče a přívěsky k nim; (16) papírnické výrobky, tištěné fotografie, pohlednice, plakáty (ne reklamní), kalendáře, stolní a kapesní diáře, upomínková a sběratelská alba, brožury, knihy, časopisy a periodika, psací potřeby a razítka, záložky do knih, těžítka, papírové vlajky a vlaječky, samolepky (papírnické zboží), jmenovky papírové, přívěsky a visačky na dárky papírové, papírové tašky a sáčky, papírové dárkové tašky a sáčky, balicí papír a dárkový balicí papír; (18) nákupní tašky, cestovní tašky, plátěné tašky, kožené tašky, pracovní tašky, školní tašky (aktovky), sportovní tašky, hygienické tašky na toaletní potřeby, tašky jako suvenýr, batohy a školní batohy, kabelky, peněženky a náprsní tašky, ledvinky (tašky k upnutí kolem pasu), pouzdra na vizitky, pouzdra na karty, klíčenky (pouzdra na klíče), deštníky a slunečníky; (21) umělecké předměty ze skla, křišťálu, porcelánu nebo keramiky, dekorace ze skla, křišťálu, porcelánu nebo keramiky, dekorativní porcelánové nádoby, čajové servisy, kávové servisy z porcelánu, servírovací misky, sklenice (nádoby na pití), karafy, džbánky, džbány a šálky, pamětní sochařské poháry ze skla, křišťálu, porcelánu nebo keramiky, výherní poháry ze skla, křišťálu, porcelánu nebo keramiky, vázy, květináče, nádoby na květiny, svícny, osvěžovače vzduchu (přístroje), párátka, pokladničky, otvíráky na lahve (elektrické i neelektrické); (24) látky, hedvábné látky, textilie, textilní stolní prostírání, textilní stolní ubrusky, textilní ručníky, bytové dekorativní textil; (25) oděvy, šaty, sukně, trika, polokošile, košile, sportovní tílka, svetry, pulovry, spodní prádlo, punčochové zboží, šátky, kožichy, bundy, kabátů, rukavice, kloboučnické zboží, klobouky, čepice, kšiltovky; (26) galanterie, příslušenství a doplňky oblečení (galanterie), ozdobné textilní výrobky (galanterie), nášivky (galanterie); (28) hračky, hry, plyšové hračky, dětské stavebnice, společenské a stolní hry, hrací karty a karetní hry, balonky na oslavy, vánoční ozdoby, zábavní předměty na večírky a plesy, hrací míče, gymnastické a sportovní zboží, vybavení dětských hřišť; (29) zpracované ořechy a mandle, ochucené ořechy a mandle, směsi pochutin obsahující zpracované ovoce a zpracované ořechy, chuťovky na bázi sušeného ovoce, ořechové chuťovky; (30) káva, čaj, cukrovinky, čokoládové cukrovinky, čokoládové bonboniéry, pralinky, fondány (cukrovinky), oplatky, sušenky, perník, perničky; (32) nealkoholické nápoje, nealkoholické ovocné nápoje, stolní voda, lahvová voda, perlivá voda, džusy, ovocné šťávy; (35) příprava a pořádání propagačních a komunikačních kampaní na podporu vzdělávání dětí a mládeže, na podporu rodičů samoživitelů a sociálně či zdravotně znevýhodněných osob, dětí, rodin a seniorů, příprava a pořádání propagačních a komunikačních kampaní na podporu veřejného povědomí o potřebách rodičů samoživitelů a sociálně či zdravotně znevýhodněných osob, dětí, rodin a seniorů, zajišťování propagace dobročinných akcí za účelem získání finančních prostředků, rozvoj a koordinace dobrovolnických projektů v oblasti podpory zaměstnanosti mladých lidí, rodičů samoživitelů a sociálně či zdravotně znevýhodněných osob, zprostředkování zaměstnání pro mladé lidi, rodiče samoživitele a sociálně či zdravotně znevýhodněné osoby, poradenská činnost v oblasti zprostředkování zaměstnání pro mladé lidi, rodiče samoživitele a sociálně či zdravotně znevýhodněné osoby, zprostředkování obchodních a komerčních kontaktů, vyhledávání sponzorů,

zprostředkování kvalifikovaných dobrovolníků pro neziskové organizace (nábor personálu), administrativní služby v oblasti sociálních a charitativních služeb na podporu a pomoc lidem nebo neziskovým organizacím, pořádání charitativních aukcí a dražeb uměleckých děl a předmětů pro dobročinné účely, on-line prodej a maloobchodní prodej kosmetiky, kosmetických přípravků, vlasové kosmetiky, parfémů, toaletních vod, tělových vůní, kosmetických mýdel, kosmetických sad, vonných olejů a aromatických výtažků, vonných směsí, vonných sáčků, éterických olejů, bylinek do koupele, kojenecké výživy, sušeného mléka pro kojence a malé děti, šperků, klenotů, bižuterie, hodin, hodinek a chronometrických přístrojů, pouzder na šperky a pouzder na hodiny a hodinky, přívěsků (šperků), řetízků (šperků), prstenů (šperků), malých šperkovnic, ozdob na oděvy, ozdobných předmětů (klenotů nebo bižuterie) pro osobní použití, mincí, upomínkových mincí a pamětních mincí, medailů a pamětních medailů, odznaků, medailonů, uměleckých předmětů, výherních pohárů, klíčenek (drobných předmětů nebo přívěsků), kroužků na klíče, řetízků na klíče a přívěsků k nim, papírnických výrobků, tištěných fotografií, pohlednic, plakátů (ne reklamních), kalendářů, hodin a kapesních diářů, upomínkových a sběratelských alb, brožur, knih, časopisů a periodik, psacích potřeb a razítek, záložek do knih, těžítek, papírových vlajek a vlaječek, látkových vlajek a vlaječek, samolepek (papírnické zboží), jmenovek, přívěsků a visaček na dárky, papírových tašek a sáčků, papírových dárkových tašek a sáčků, balicího papíru a dárkového balicího papíru, nákupních tašek, cestovních tašek, plátěných tašek, kožených tašek, pracovních tašek, školních tašek (aktovek), sportovních tašek, hygienických tašek na toaletní potřeby, tašek jako suvenýrů, batohů a školních batohů, kabelek, peněženek a náprsních tašek, ledvinek (tašek k upnutí kolem pasu), pouzder na vizitky, pouzder na karty, klíčenek (pouzder na klíče), deštníků a slunečníků, uměleckých předmětů ze skla, křišťálu, porcelánu nebo keramiky, dekorací ze skla, křišťálu, porcelánu nebo keramiky, dekorativního porcelánového nádobí, čajových servisů, kávových servisů z porcelánu, servírovacích mís, sklenic (nádob na pití), karaf, džbánů, džbánek a šálků, pamětních sochařských pohárů ze skla, křišťálu, porcelánu nebo keramiky, výherních pohárů ze skla, křišťálu, porcelánu nebo keramiky, váz, květináčů, nádob na květiny, svícnu, svíček, osvěžovačů vzduchu (přístrojů), párátek, pokladniček, otvíráků na lahve (elektrických i neelektrických), látek, hedvábných látek, textilií, textilních stolních prostírání, textilních stolních ubrusků, textilních ručníků, bytového dekorativního textilu, oděvů, šatů, sukní, trik, polokošil, košil, sportovních tílek, svetrů, pulovrů, spodního prádla, punčochového zboží, šátků a šál, kožichů, bund, kabátů, rukavic, kloboučnického zboží, klobouků, čepic, kšiltovek, galanterie, příslušenství a doplňků oblečení (galanterie), ozdobných textilních výrobků (galanterie), nášivek (galanterie), hraček, her, plyšových hraček, dětských stavebnic, společenských a stolních her, hracích karet a karetních her, balonků na oslavy, vánočních ozdob, zábavných předmětů na večírky a plesy, hracích míčů, gymnastického a sportovního zboží, vybavení dětských hřišť, zpracovaných ořechů a mandlí, ochucených ořechů a mandlí, směsí pochutin obsahujících zpracované ovoce a zpracované ořechy, chuťovek na bázi sušeného ovoce, ořechových chuťovek, kávy, čaje, cukrovinek, čokoládových cukrovinek, čokoládových bonboniér, pralinek, fondánů (cukrovinek), oplatek, sušenek, perníků, perniček, nealkoholických nápojů, nealkoholických ovocných nápojů, stolních vod, lahvoových vod, perlivých vod, džusů, ovocných šťáv, dárkových balení vín a alkoholu, dárkových balíčků, dárkových košů a dárkových sad; (36) nadační činnost (správa a rozdělování finančních prostředků), programy v oblasti finančních darů a grantů, grantové rozdělování finančních prostředků, investice fondů pro charitativní účely, finanční správa fondů, řízení fondů, získávání finančních prostředků pro charitativní účely formou kulturních, uměleckých, divadelních, tanečních, zábavních a sportovních akcí a činností, pořádání aktivit za účelem získání finančních prostředků pro neziskové organizace, jednotlivce, rodiče samoživitele a sociálně či zdravotně znevýhodněné osoby, děti, rodiny a seniory, charitativní služby, a to finanční dary neziskovým organizacím, jednotlivcům, rodičům samoživitelů a sociálně či zdravotně znevýhodněným osobám, dětem, rodinám a seniorům, finanční sponzorování a patronace kulturních, uměleckých, divadelních, tanečních, zábavních a sportovních akcí a činností, finanční sponzorování a patronace výstav uměleckých děl, televizních nebo rozhlasových programů, internetových pořadů a podcastů, pořádání dobročinných akcí za účelem získání finančních prostředků, dobročinné finanční sbírky založené na organizování a pořádání slavnostních společenských akcí, organizování charitativních sbírek, organizování veřejných finančních sbírek, získávání a poskytování finančních prostředků pro humanitární projekty, poskytování informací vztahujících se k získávání a poskytování finančních prostředků na charitativní účely a humanitární projekty, investice do projektů udržitelného rozvoje, investice do inovativních projektů, finanční a dluhové

poradenství jednotlivcům, rodičům samoživitelům a sociálně či zdravotně znevýhodněným osobám, mladým lidem, rodinám a seniorům; (38) provozování internetového portálu za účelem poskytování a vyhledávání informací o sociálních a zdravotních službách, informací v oblasti péče o duševní zdraví, prevence psychických potíží a informací o možnostech právního poradenství, poskytování přístupu k obsahu, webovým stránkám a portálům za účelem poskytování a vyhledávání informací o sociálních a zdravotních službách, informací v oblasti péče o duševní zdraví, prevence psychických potíží a informací o možnostech právního poradenství; (39) charitativní služby, a to distribuce oblečení, obuvi, pokrývek hlavy, ložního prádla, příkrývek, hygienických potřeb a drogistického zboží rodičům samoživitelům a sociálně či zdravotně znevýhodněným osobám, rodinám a seniorům, charitativní služby, a to zprostředkování nebo poskytování dopravy a přepravy rodičům samoživitelům a sociálně či zdravotně znevýhodněným osobám, rodinám a seniorům; (41) charitativní a nadační činnost v oblasti vzdělávání a výchovy, příprava a pořádání společenských, slavnostních, kulturních, sportovních a zábavních akcí nebo soutěží pro charitativní účely, na podporu rodinných hodnot a mezilidských vztahů, na podporu vzdělávání nebo výchovy dětí a mládeže, příprava a pořádání konferencí, seminářů, přednášek, webinářů a workshopů pro charitativní účely, na podporu rodinných hodnot a mezilidských vztahů, na podporu vzdělávání nebo výchovy dětí a mládeže, vydávání, vyhlásování a předávání ocenění v oblasti mezilidských vztahů nebo za charitativní a humanitární činnost, vydávání, vyhlásování a předávání ocenění v oblasti vzdělávání, výchovy, kultury, umění nebo sportu, vydávání a elektronické vydávání tiskovin, knih, učebnic, periodik, časopisů, brožur, manuálů, prospektů, novin a textů (s výjimkou reklamních) zaměřených na vzdělávání nebo výchovu dětí, mládeže, na pomoc rodičům samoživitelům nebo zlepšení kvality života seniorů, kulturní, sportovní a zábavní aktivity, poskytování školení a výuky, pořádání prezentací pro vzdělávací, školicí nebo kulturní účely, organizování a pořádání veletrhů pro kulturní nebo vzdělávací účely, informace o výchově a vzdělávání, informace týkající se kulturních, sportovních nebo zábavních aktivit; (43) charitativní služby, a to zprostředkování přechodného ubytování nebo poskytování přechodného ubytování rodičům samoživitelům a sociálně či zdravotně znevýhodněným osobám, rodinám a seniorům, charitativní služby, a to poskytování potravin a nápojů rodičům samoživitelům a sociálně či zdravotně znevýhodněným osobám, rodinám a seniorům; (44) charitativní služby, a to zajištění lékařských služeb a lékařské péče rodičům samoživitelům a sociálně či zdravotně znevýhodněným osobám, rodinám a seniorům, včetně zajištění lékařských služeb a lékařské a ošetrovatelské péče v domácím prostředí, charitativní služby, a to zajištění služeb péče o duševní zdraví, služeb psychologického poradenství a psychologické péče rodičům samoživitelům a sociálně či zdravotně znevýhodněným osobám, rodinám a seniorům, poradenské a informační služby v oblasti zdravotní péče (lékařské); (45) osobní a společenské služby v oblasti ochrany a péče o rodiče samoživitele a sociálně či zdravotně znevýhodněné osoby, děti, rodiny a seniory, služby praktické pomoci a pomoci v domácnosti pro rodiče samoživitele a sociálně či zdravotně znevýhodněné osoby, děti, rodiny a seniory, služby praktické pomoci mladým lidem týkající se rozvoje jejich možností a zapojení do společnosti, poskytování služeb osobní a emocionální podpory rodičům samoživitelům a sociálně či zdravotně znevýhodněným osobám, dětem, rodinám a seniorům, poskytování služeb osobní a emocionální podpory pěstounským a adoptivním rodinám, zprostředkování kontaktů se společenským prostředím, zprostředkování kontaktů mezi sociálně či zdravotně znevýhodněnými osobami a osobami se zájmem pečovat o ně, opatrovnická péče, osobní nákupy pro rodiče samoživitele a sociálně či zdravotně znevýhodněné osoby, rodiny a seniory, konzultační a poradenské služby v oblasti sociálních služeb pro rodiče samoživitele nebo sociálně či zdravotně znevýhodněné osoby, děti, rodiny a seniory, právní služby pro bono týkající se sociálně právní ochrany dětí, dospívajících, rodičů samoživitelů a seniorů.

Třídy výrobků a služeb:

3, 14, 16, 18, 21, 24, 25, 26, 28, 29, 30, 32, 35, 36, 38, 39, 41, 43, 44, 45

(591) Barevná

(730) **Nadační fond Evy Pavlové**, Hradčany 310, Praha 1, Hradčany, 11800, CZ

(740) **Bird & Bird s.r.o.** advokátní kancelář, Mgr. Vojtěch Chloupek, advokát, Karolinská 707/7, Praha 8, Karlín, 18600

(210) **O-591982**

(220) 11.03.2024

(320) 11.03.2024

(540)

## Zvědavý batoh

(592) Slovní

(511) (18) zavazadla, cestovní tašky, peněženky a ostatní tašky; (35) reklamní, marketingové a propagační služby, obchodní informační služby pro spotřebitele; (39) služby v oblasti cestování a osobní doprava; (41) zveřejňování, oznamování a psaní textů (vyjma reklamních), služby v oblasti vzdělávání, zábavy a sportu, rezervace vstupenek na vzdělávací, zábavní a sportovní aktivity a akce a související rezervační služby; (43) dočasné ubytování, pronájem nábytku, povlečení, prostírání a vybavení k poskytování jídla a nápojů, poskytování jídla a nápojů, informace o dočasném ubytování, poradenské a rezervační služby, informační, poradenské a rezervační služby v oblasti poskytování jídla a pití.

Třídy výrobků a služeb:

18, 35, 39, 41, 43

(730) **Tramba-Kuželková Eva**, Rybná 716/24, Praha 1, Staré Město, 11000, CZ

(740) Karel Čejka, Řípská 1986, Roudnice nad Labem, 41301

(210) **O-591985**

(220) 11.03.2024

(320) 11.03.2024

(540)

## Just Custom

(592) Slovní

(511) (16) kartonové obaly, plastové obálky, obálky, tištěné obtisky na výšivky nebo nášivky, vzory na vyšívání, předlohy na vyšívání, papírové tašky, dárkové tašky; (18) plážové tašky, tašky; (25) mikiny, mikiny s kapucí, sportovní mikiny s kapucí; (26) výšivky, výšivky na oděvy, stříbrné výšivky na oděvy, zlaté výšivky na oděvy, galantní zboží [výšivky], ozdoby stříbrné (výšivky), zlaté výšivky, girlandy [výšivky], stříbrné výšivky, jehly na vyšívání; (35) obchodní propagace, reklama, služby navrhování obchodních značek (reklama a propagace), propagace zboží a služeb druhých prostřednictvím správy prodejních a propagačních pobídkových programů zahrnujících obchodní známky, poskytování pomoci v oboru obchodní propagace, propagace a pořádání obchodních veletrhů, obchodní propagace poskytovaná po telefonu, poradenství v oblasti obchodní propagace, distribuce reklamních materiálů, šíření reklamních materiálů, pronájem reklamních pomůcek, rozšiřování reklamních letáků, psaní reklamních textů, příprava reklamních sloupků, pronájem reklamních billboardů, výroba reklamních materiálů, maloobchodní prodej oděvů, velkoobchodní prodej oblečení, maloobchodní prodej oblečení, služby propagace prodeje, optimalizace návštěvnosti webových stránek, propagace podnikových webových stránek, optimalizace provozu na webových stránkách; (38) posílání zpráv prostřednictvím webových stránek; (40) výšivky (vyšívání), vyšívání, vyšívání triček; (42) navrhování obalů, obalový design, navrhování webu, webhosting, programování webových stránek, hosting webových stránek, pronájem webových serverů, vývoj webových stránek (služby), hosting mobilních webových stránek, služby designu webových stránek, design domovských a webových stránek, sestavování webových stránek na internetu.

Třídy výrobků a služeb:

16, 18, 25, 26, 35, 38, 40, 42

(730) **Mr.Blast s.r.o.**, Paní Zdislavy 304/15, Česká Lípa, 47001, CZ

(210) **O-592001**

(220) 12.03.2024

(320) 12.03.2024

(540)



follow me

(593) Obrazová

(511) (20) plastové stoličky, židle, plastové regály, police, plastové vany; (21)



plastové kuchyňské nádobí, plastové kbelíky, lahve, talíře, hrnky a hrníčky, šálky, kelímky, podložky pod nádobí, formičky na pečení, obrabečky, špachtle k použití v kuchyni, kuchyňské naběračky, salátové kleště, špičky a tuby na zdobení dortů, sáčky na zdobení cukrářských výrobků, hrníčky pro malé děti, škrabky na pánve, míchací náčiní, pivní tácky, jiné než papírové nebo textilní, odkapávací tácy, tácky pro domácnost, pokličky na hrnce, držáky k použití v kuchyni, držáky na kuchyňský papír a kuchyňské fólie, stojany na nádobí, cedníky, víčka na hrnky, silikonové kuchyňské náčiní, košíčky na pečení, poklapy na potraviny, termosky, plastové jídelnosiče, plastové tácy, podtácky a podnosy, plastové mísy a misky, plastové pomůcky do kuchyně zejména otvíráky lahví, formičky, tvořítka na led, skřípce, mašlovačky, šlehací metly, stěrky, vařečky, sítko, nálevky, násypky, válečky, tvořítka na těsto, vykrajovátko na těsto, ozdobičky, servírovací lopatky, plastové držáky na krabice s nápoji, plastové držáky na ubrousky, plastové dávkovací dózy jako potřeby v domácnosti, plastové dózy a boxy na potraviny, plastové kuchyňské zásobníky, plastové schránky na chléb a pečivo, plastové solničky, pepřenky, cukřenky a kořenky, plastové lisy na citrusy, plastové dávkovače pro použití v kuchyni, opakovaně použitelné plastové láhve, krájecí desky plastové, plastové čajníky a čajová vajíčka (sítko), plastové kalíšky na vajíčka, plastové formy na ledové kostky, plastové koše na odpadky, plastové odkapávače na nádobí.

Třídy výrobků a služeb:  
20, 21

(591) Barevná

(730) **Melita Group s.r.o.**, Lomená 980, Jesenice, 25242, CZ

(210) **O-592075**

(220) 15.03.2024

(320) 15.03.2024

(540)



(593) Obrazová

(511) (6) kovové stavební a konstrukční materiály a prvky, kovové konstrukce, kovové stropní konstrukce, kovové stavební konstrukce, modulární kovové konstrukce, stavební konstrukce (kovové), kovové rámové konstrukce, kovové střešní konstrukce, mobilní kovové příčky (konstrukce), kovové rámové konstrukce do místností, modulární přenosné stavební konstrukce (kovové), kovové police (konstrukce) na podpírání trubek, kovové police (konstrukce) na podpírání kabelů, zásobníky (kovové konstrukce), kovové regály (konstrukce), přenosné konstrukce vyrobené z kovu, nádrže (kovové konstrukce); (40) recyklace a zpracování odpadů; (42) služby ověřování a služby kontroly kvality, inženýrské služby, stavební projektování, poradenské služby v oblasti projektování výrobků.

Třídy výrobků a služeb:  
6, 40, 42

(730) **Blyznets Ivan**, Anglické nábřeží 2310/11, Plzeň, Východní Předměstí, 30100, CZ

(740) **PKMK law&finance s.r.o.**, Jetelová 254/2, Plzeň, Východní Předměstí, 32600

(210) **O-592098**

(220) 17.03.2024

(320) 17.03.2024

(540)



(593) Obrazová

(511) (4) včelí vosk, včelí vosk na výrobu svíček, včelí vosk pro další zpracování; (30) přírodní med, lanýžový med, smilový med, manukový med, bylinný med, medové náhražky, sladké pomazánky [med], přírodní zralý med, med (jako potravina), cukr, melasa, medové polevy na šunku, biologický med pro lidskou spotřebu, invertní cukrový krém [umělý med]; (33) medovina.

Třídy výrobků a služeb:

4, 30, 33

(730) **Vejvoda Jan**, Rybářská 230, Bečov nad Teplou, 36464, CZ

**Vejvodová Petra**, Rybářská 230, Bečov nad Teplou, 36464, CZ

(740) **OTIDEA LEGAL s.r.o.**, JUDr. Pavel Zuska, Slezská 2127/13, Praha 2, Vinohrady, 12000

(210) **O-592113**

(220) 18.03.2024

(320) 18.03.2024

(540)

# The Drinks

*Drinks for joy.*

(593) Obrazová

(511) (30) čaj, ledový čaj, nápoje na bázi čaje; (32) piva, minerální vody, šumivé nápoje a jiné nápoje nealkoholické, nápoje a šťavy ovocné, sirupy a jiné přípravky k zhotovení nápojů; (33) alkoholické nápoje (s výjimkou pív).

Třídy výrobků a služeb:

30, 32, 33

(730) **The Drinks s.r.o.**, Hellichova 795, Poděbrady, Poděbrady II, 29001, CZ

(740) **Havlík Švorčík a partneři**, advokátní a patentová kancelář, JUDr. Otakar Švorčík, Hálkova 1406/2, Praha 2, Nové Město, 12000

(210) **O-592114**  
(220) 18.03.2024  
(320) 18.03.2024  
(540)

# The Drinks

Nápoje pro radost.

(593) Obrazová  
(511) (30) čaj, ledový čaj, nápoje na bázi čaje; (32) piva, minerální vody, šumivé nápoje a jiné nápoje nealkoholické, nápoje a šťávy ovocné, sirupy a jiné přípravky k zhotovování nápojů; (33) alkoholické nápoje (s výjimkou pív).  
Třídy výrobků a služeb:  
30, 32, 33  
(730) **The Drinks s.r.o.**, Hellichova 795, Poděbrady, Poděbrady II, 29001, CZ  
(740) Havlík Švorčík a partneři, advokátní a patentová kancelář, JUDr. Otakar Švorčík, Hálkova 1406/2, Praha 2, Nové Město, 12000

(210) **O-592162**  
(220) 19.03.2024  
(320) 19.03.2024  
(540)

## VYPNI HLAVU

(592) Slovní  
(511) (35) cílené zaslání reklamních materiálů, cílený marketing, grafická úprava pro reklamní účely, marketing, návrh reklamních materiálů, vývoj reklamních konceptů, obchodní správa licencí k výrobkům a službám jiných osob, obchodní zprostředkovatelské služby, on-line reklama v počítačové síti, podpora prodeje jiných osob, poradenství v oblasti komunikačních strategií v reklamě, poradenství v oblasti řízení a organizace podniku, pořádání výstav pro obchodní či reklamní účely, poskytování obchodních informací a rady pro spotřebitele ve výběru produktů a služeb, poskytování obchodních informací prostřednictvím webových stránek, poskytování uživatelských recenzí pro komerční nebo reklamní účely, prezentace výrobků v komunikačních médiích pro účely maloobchodu, propagace, psaní reklamních textů, psaní scénářů pro reklamní účely, psychologické testování za účelem výběru zaměstnanců, reklama; (41) akademie [vzdělávání], koučink [školení], kulturní, vzdělávací a zábavní služby poskytované uměleckými galeriemi, on-line vydávání elektronických knih a časopisů, pořádání a vedení konferencí, pořádání a vedení kongresů, pořádání a vedení osobních vzdělávacích fór, pořádání a vedení seminářů, pořádání a vedení symposií, pořádání a vedení workshopů [školení], poskytování informací v oblasti vzdělávání, praktický výcvik [předvádění], psaní textů (s výjimkou reklamních), soukromá výuka, školení, školní vzdělávání, vydávání knih (s výjimkou reklamních), vydávání textů (s výjimkou reklamních), vzdělávací služby; (44) terapeutické služby.  
Třídy výrobků a služeb:  
35, 41, 44  
(730) **Antonova Fischleinová Klára, DiS**, Pivovarská 1025, Vysoký Újezd, 26716, CZ

(210) **O-592188**  
(220) 21.03.2024  
(320) 21.03.2024  
(540)



21GROUP

(593) Obrazová  
(511) (35) reklama, marketing a propagační služby, obchodní služby a informace pro spotřebitele, pomoc v obchodní a podnikatelské činnosti, management a administrativní služby, reklama (příprava), bannerová reklama, reklama online, televizní reklama, rozhlasová reklama, PPC reklama, obchodní propagace, reklama a marketing, přímá marketingová reklama, reklama v časopisech, reklama prostřednictvím mobilních telefonních sítí, reklama

formou platby za kliknutí, reklama (poradenské služby vztahující se k -), online reklama v počítačových komunikačních sítích, reklama v periodikách, brožurách a novinách, reklama na internetu pro třetí osoby, reklama, propagace a styk s veřejností, reklama prostřednictvím všech veřejných komunikačních prostředků, služby navrhování obchodních značek (reklama a propagace), reklama zasláním on-line propagace třetím stranám prostřednictvím elektronických komunikačních sítí, propagace, reklama a marketing online webových stránek, obchodní marketingové služby, obchodní propagační služby, služby v oblasti umístování obchodních značek, služby v oblasti hodnocení obchodních značek, služby obchodního zprostředkování a poradenství v oboru prodeje výrobků a poskytování služeb, obchodní zprostředkovatelské služby týkající se propojování potenciálních soukromých investorů s podnikateli, kteří potřebují financování, obchodní zprostředkovatelské služby, služby obchodního plánování, služby obchodního zastoupení, subdavatelské služby [obchodní asistence], služby posuzující obchodní rizika, služby managementu obchodních rizik, obchodní konzultační a poradenské služby, služby v oblasti obchodní strategie, služby v oblasti obchodních sítí, služby v oblasti obchodního průzkumu, informační služby o obchodních metodách, služby obchodního řízení pro fotbalisty, obchodní poradenské služby, poradenské služby pro obchodní vedení, obchodní řídicí a poradenské služby, obchodní konzultační služby pro začínající společnosti, poradenské služby ohledně plánování obchodní činnosti, obchodní poradenské služby ohledně řízení podniků, poradenské služby ohledně řízení obchodní činnosti a obchodního provozu, konzultační služby týkající se obchodních strategií, poradenské služby ohledně řízení obchodních rizik, obchodní analýzy, obchodní informační služby a průzkumy trhu, obchodní poradenské služby v oblasti digitální transformace, obchodní poradenské služby týkající se používání počítačů, poradenské služby pro obchodní organizaci a management, konzultační a poradenské služby v oboru obchodní strategie, obchodní poradenské služby vztahující se ke zpracování dat, obchodní poradenské služby vztahující se k výběru počítačů, obchodní poradenské služby ohledně řízení podniků veřejného sektoru, obchodní poradenské služby vztahující se k firemní činnosti, konzultace v oblasti obchodního managementu a poradenské služby, poradenské služby v oblasti přípravy a realizace obchodních transakcí, poradenské služby a informace při organizování a řízení obchodní činnosti, pomoc, poradenské služby a konzultace týkající se plánování obchodní činnosti, pomoc, poradenské služby a konzultace týkající se řízení obchodní činnosti, pomoc, poradenské služby a konzultace týkající se organizace obchodní činnosti, vyhledávání sponzorů pro sportovní soutěže, propagace sportovních soutěží a akcí, vyhledávání sponzorů pro elektronické sportovní hry, zprostředkovatelské služby pro propagaci sportovních osobností, propagace výrobků a služeb prostřednictvím sponzorování sportovních akcí, propagace výrobků a služeb prostřednictvím sponzorování mezinárodních sportovních akcí, propagace výrobků a služeb druhých prostřednictvím sjednávání jménem sponzorů spojení jejich výrobků a služeb se sportovními soutěžemi, propagace výrobků a služeb druhých prostřednictvím sjednávání jménem sponzorů spojení jejich výrobků a služeb se sportovními aktivitami, reklama, včetně propagace výrobků a služeb třetích stran prostřednictvím sponzorských dohod a licenčních smluv v oblasti mezinárodních sportovních akcí, maloobchod a velkoobchod, obchodní řízení sportovních klubů, obchodní řízení sportovních zařízení (pro třetí osoby), ovlivňovací marketing, cílený marketing, produktový marketing, internetový marketing, partnerský marketing, marketing nemovitostí, digitální marketing, propagační marketing, marketingové služby, informace o marketingu, služby marketingové agentury, příprava marketingových plánů, pořizování marketingových zpráv, vývoj marketingového plánu, vývoj marketingových konceptů, plánování marketingových strategií, navrhování marketingových průzkumů, obchodní marketing (nikoli prodej), správa v oblasti marketingu, odhady k marketingovým účelům, poskytování obchodních marketingových informací, marketing v rámci vydávání softwaru, online reklamní a marketingové služby, příprava a pořádání marketingových akcí, event marketing (získávání zákazníků pořádáním akcí), marketingové služby poskytované prostřednictvím digitálních sítí, propagační marketingové služby využívající audiovizuální média, poskytování marketingových informací prostřednictvím internetových stránek, rozšiřování reklamních marketingových a propagačních materiálů, marketing zboží a služeb pro třetí osoby, profilování spotřebitelů na komerční nebo marketingové aktivity, reklamní a marketingové služby poskytované prostřednictvím blogů, marketingové služby související s akcemi elektronického sportu, služby v oblasti identity firem (korporátní identita), sestavování inzerátů používaných jako webové stránky, spojování on-line reklamní sítě pro připojení inzerentů na webové stránky, reklamní služby v oblasti nemovitostí; (36) získávání finančních prostředků a sponzorování, služby nemovitostní (realitní služby), pojištění, poskytování

financí pro sportovní, kulturní a zábavní projekty, finanční, peněžní a bankovní služby, finanční sponzorování sportovních činností, získávání finančních prostředků prostřednictvím webové stránky ke kolektivnímu financování, uzavírání pojištění nemovitostí, management nemovitostí, správa nemovitostí, správa portfolií nemovitostí, vyhledávání obytných nemovitostí, správa nemovitostí spojená s transakcemi nemovitostí, získávání nemovitostí pro druhé, oceňování a správa nemovitostí, asistence při koupi nemovitostí, konzultace při koupi nemovitostí, poradenství týkající se nemovitostí, pronájem nemovitostí a nemovitého majetku, poskytování informací týkajících se nemovitostí, financování projektů pro rozvoj nemovitostí, služby v oblasti správy nemovitosti a majetku, poradenské služby v oblasti vlastnictví nemovitostí, finanční zprostředkovatelské služby v oblasti nemovitostí, služby realitních kanceláří v oblasti komerčních nemovitostí; (41) rezervace vstupenek na vzdělávací, zábavní a sportovní aktivity a akce a související rezervační služby, výchova, vzdělávání, zábava a sportovní činnost, poskytování on-line informačních zpravodajů v oboru sportovní zábavy, zveřejňování, oznamování a psaní textů, zábavní, sportovní a kulturní aktivity, organizace kulturních, zábavních a sportovních akcí, zábava poskytovaná během přestávek sportovních akcí, objednávání sportovních osobností na akce (služby organizátora), organizování konferencí, výstav vzdělávacích a výchovných a soutěží, pořádání sportovních turnajů, příprava a pořádání sportovních soutěží, organizování sportovních činností a sportovních soutěží, služby sportovních klubů, organizování sportovních turnajů, oznamování sportovních výsledků, pořádání sportovních akcí, služby sportovních areálů, pořádání sportovních soutěží, organizování fotbalových sportovních akcí, organizování sportovních akcí, soutěží a sportovních turnajů, školení o sportovních aktivitách, vedení živých sportovních akcí, sportovní výuka, trénink a instruktáž, řízení akcí pro sportovní kluby, zábavní služby ve formě sportovních událostí, služby týkající se sportovních klubů, pořádání fotbalových soutěží.

Třídy výrobků a služeb:

35, 36, 41

(591) Barevná

(730) **21 Group, s.r.o.**, Těšínská 2672/42, Opava, Předměstí, 74601, CZ

(210) **O-592209**

(220) 21.03.2024

(320) 21.03.2024

(540)



(593) Obrazová

(511) (1) protein do potravin pro lidskou spotřebu (surovina); (5) kasein používaný jako přísada ve výživě (doplňk stravy); (16) tiskoviny a papír, výrobky z papíru jako upomínkové předměty, polygrafické výrobky, publikace, knihy, časopisy, blahopřání, brožury, diagramy, knížky brožované, kuchařky, účetní knihy, fotografie, formuláře, filtrační papír, kávové filtry papírové, informační produkty a reklamní materiály na papírových nosičích, data a databáze na papírových nosičích, tištěné manuály, plakáty, kalendáře, samolepky, obtisky, papírové a umělohmotné tašky jako upomínkové předměty, tužky, pera a pastelky jako upomínkové předměty, papírové obaly všeho druhu, ubrusy a ubrusy papírové, papírové vlajky, štočky, reklamní nebo umělecké nebo ozdobné předměty z papíru, tiskopisy, známky, prospekty, katalogy, periodika, průvodce, ročenky, papírové informační produkty, krabice lepenkové nebo papírové, tiskárenské výrobky, propagační publikace, tištěné propagační materiály, potištěný i nepotištěný balicí papír, papírnické zboží, ubrusy papírové toaletní, papírové podložky pod sklenice, paragony, podnosy na rozdělování a počítání mincí, alba, bloky, těžítka, inzertní listy, psací a kancelářské potřeby s výjimkou nábytku, plakáty, mapy, tiskařský materiál, zápisníky a záznamníky, omalovánky, vystřihovánky, památníky, leporela, diplomy, rozvrhy hodin, potištěné papírenské výrobky, obálky, pohlednice, seznamy (rejstříky), sací papír, nože na řezání papíru (kancelářské potřeby), potištěné pytle a sáčky z plastických hmot pro obalovou techniku, malby, obrazy, obrazy malované (těž olejomalby), rytiny všeho druhu (dřevorytiny, hlubotisky, mědirytiny, lepty, tisky napodobující rytiny), umělecké a

upomínkové předměty z papíru a lepenky; (21) desky a pouzdra na jídelní lůžky, čajové konvice, čističí potřeby, dávkovače mýdla, držáky papírových ručníků a toaletního papíru, dózy na čaj, držáky na svíce a ubrusy, neelektrické kávovary, kuchyňské náčiní, kalíšky na vajíčka, kbelíky na led, neelektrické konvice, kořenky, krabice na jídlo a přesnídávkou, kroužky na ubrusy, lopatky na pečivo a dorty, mísy polévkové, salátové a na zeleninu, mísy a misky, mlýnky na kávu ruční, nádoby kuchyňské, otvíráky na lahve, párátko a stojany na párátko, schránky na pečivo, podnosy, pohárky z papíru nebo umělých hmot, poklopy na sýr, prkénka kuchyňská, papírové tácy, papírové talíře, termosky (izolační lahve), utěrky na čištění, skleněné zátky, skleněné, porcelánové a kameninové zboží, a to suvenýry a miniatury, sklenice, číše, skleničky, jídelní, kávové a čajové servisy, mísy, tácy, tácky, talíře, talířky, džbánky, džbány, vázy, vázičky, láhve, sklo surové nebo polo-zpracované jako upomínkové předměty, lahvičky, dárkové předměty ze skla a keramiky, umělecké, upomínkové předměty a výrobky ze skla, porcelánu, kameniny a plastických hmot, které nejsou zahrnuty v jiných třídách, včetně keramických miniatur; (28) papírové hračky; (29) zpracovaná zelenina, jako je cibule konzervovaná, čočka konzervovaná, fazole konzervované, hrách konzervovaný, nakládaná zelenina, zelí kysané červené i bílé, nakládané okurky, zeleninové saláty, rajčatový protlak zeleninové šťávy na vaření, sušená zelenina, vařená zelenina, zelenina v pikantním nálevu, zeleninové polévky, bylinky zahradní konzervované, bramborové lupinky, bramborové vločky, bramborové hranolky, bramborové kaše, bramborové krokety, ovoce mražené, kompotované, konzervované, zavařené, kandované a sušené, jablečná pyré, kůry ovocné, ovocná dřev i mražená, džemy, marmeláda, ovoce naložené v alkoholu, ovocné rosoly, ovocné saláty, zázvorový džem, brusinkový kompot, ořichy a arašidy zpracované, arašidové máslo, rozinky, kakaové máslo, kokos sušený (kokosová moučka), kokosové mléko, datle, fíky, zpracované mandle, olivy konzervované, humus (pasta z cizrny), konzervované žampiony, konzervované lanýže, ryby, měkkýši (neživý), koryši (neživý), sumýši (neživý) a výrobky z nich, ančovičky (sardele), humři (neživý), kaviár, konzervy rybí, krevety (neživé), langusty (neživé), mušle jedlé (neživé), losos, moučka rybí pro lidskou spotřebu, raci (neživý), rybí plátky (filé), ryby ve slaném nálevu, sardinky, slanečci, sledi, tuňák, ústřice (neživé), maso a masné výrobky, droby, vnitřnosti, dršťky, drůbeží maso, sádlo, zvěřina, vývary, huspeniny, játra, játrová paštika, jelita, krvavá tlačěnka, jitnice, klobásy, salámy, párky, konzervy masové, masové extrakty, polévky, přípravy na výrobu polévek, slanina, šunka, uzeniny, uzeniny v těstě, tukové pomazánky na chléb, vepřové, hovězí, drůbeží maso, sádlo, zvěřina, vejce, i sušené, vaječný bílek, vaječný žloutek, jedlé oleje, jedlé tuky, margarín, máslo, mléko a mléčné výrobky, jogurty, kefir, kumys (mléčný nápoj), mléčné nápoje (s vysokým obsahem mléka), smetana, syrovátka, sýry, syřidlo, šlehačka, tofu, bílkoviny jako potrava, jedlá želatina, pektin pro kulinářské použití; (30) káva, čaj, kakao, cukr, rýže, tapioka, ságo, kávové náhražky, mouka a přípravy z obilnin, chléb, pečivo, cukrovinky, zmrzlina, med, sirup melasový, droždí, prášky do těsta, sůl, hořčice, ocet, nálevy k ochucení, koření, led pro osvěžení, arašidové cukrovinky, aromatické přípravy do potravin, bonbóny, cukroví, mentolové cukroví, cukrovinky, cukrovinky k ozdobení vánočních stromků, čokoláda, čokoládové nápoje, čokoládové nápoje s mlékem, dorty, fondány, cukrovinky, jemné pečivo, karamely, kávové náhražky rostlinného původu, kávové nápoje s mlékem, keksy, koláče s náplní, kreky, kukuřice pražená, listové těsto, lupinky, vločky obilné, makaróny, mandlové cukrovinky, mandlové těsto, marcipán, marinády (chuťové přísady), máslové, tukové těsto, masové paštiky zapečené v těstě, masové pirožky, medovníky, perníky, mentol do cukrovinek, výrobky z kukuřičné mouky, mšiči, kávové náhražky, kakaové nápoje, omáčka sójová ostrá, oplatky, potraviny na bázi ovsa, ovesné vločky, jedlé ozdoby na dorty, palačinky, pastilky, pečivo s masovou náplní, pивní ocet, pizzy, popcorn (pražená kukuřice), potraviny z mouky, pralinky, prášek do pečiva, příchutě do potravin (aroma), příchutě do nápojů s výjimkou éterických olejů, přípravy do potravin aromatické, pudinky, rostlinné přípravy jako kávové náhražky, rýžové koláčky, sirup melasový, přírodní sladidla, sladový výtažek jako potravinová, sušené, sušenky máslové, biskvity, suší, šerbet (žvýčkový nápoj), škrobové výrobky jako potrava, ztužovače šlehačky, špagety, rajčatová šťáva, šťávy s výjimkou dresinků, tabletky (cukrovinky), těstoviny, třetí do potravin, nikoliv pro lékařské účely, včelí kasička pro lidskou spotřebu ne pro lékařské účely, kukuřičné vločky, ovesné vločky, mořská voda na vaření, výrobky z kakaa, výrobky z obilovin, zahušťovací přípravy na kuchyňské použití, zákusky, koláče, zálivky na ochucení, zjemňující látky na maso pro domácí spotřebu, pojiva jako přísady do zmrzliny, zmrzlina jogurtová, zmrzlinové poháry, želé ovocné, žvýkačky ne pro lékařské účely; (31) čerstvá zelenina jako je zelí červené i bílé, hlávkové i krouhané, cibule, čekanka salátová, hlávkové a listové saláty, okurky, pórek, paprika (rostlina), rebarbora, revent, réva vinná, řepa jedlá, třtina cukrová, tykev,

brambory čerstvé, bylinky čerstvé polévkové jako koření, kopra, bobule jalovce, čerstvé ovoce, citróny, pomeranče, citrusové ovoce, olivy čerstvé, ořechy, boby kakaové syrové, arašídy, kolové oříšky (plody kolovníku), mandle, nezpracovaný jedlý sezam, kokosové skořápky, čerstvé kaštiny, čočka (čerstvá), fazole čerstvé, hrách čerstvý, houby čerstvé, lanýže čerstvé, chléb svatojánský (lusky rohovníku), chmel, kopřivy, rýže neopracovaná (natural), slad na výrobu piva a lihovin, kultura houbová na výsev (podhoubí), hrozny čerstvé, kořeny jedlé, zrní (obilniny), obilná zrna v nezpracovaném stavu, obilninové zbytkové produkty pro živočišnou spotřebu, kukuřice, ječmen, pšenice, oves setý, otruby, seno, sláma, chovatelské a pěstitelské produkty jako jsou rostliny, rostlinná semena, sadba, sazenice, cibule květinové, dřevo surové, keře, křoví, kmeny stromů, kulatina dřevěná, korek surový, surová kůra, surové dřevo, květiny sušené na ozdobu, květiny živé, věnce a kytice z přírodních květin, přírodní trávníky, palmy, palmovníky, stromečky vánoční, zvířata domácí a hospodářská (živá), pšeničné proteiny pro zvířata, potrava pro zvířata, stelivo pro domácí zvířata, krmiva suchá pro zvířata, moučka pro zvířata, krmné posilující přípravky pro zvířata, nápoje pro domácí zvířata, potrava pro ptactvo, přísady do krmiv, ne pro lékařské účely, psí suchary, sůl pro dobytek, šrot pro zvířata, sépie (kosti pro ptáky), pochoutky a odměny ke žvýkání pro zvířata, výživa pro domácí zvířata, živé rybářské návnady, ryby, sumýši, koryši a měkkýši živí, jikry rybí, řasy pro lidskou nebo živočišnou spotřebu (potravina); (43) gastroservis - zásobování restaurací a provozoven potravinářskými výrobky a nápoji, hromadné dodávání hotových jídel, nápojů do restaurací, jídelen, služby spojené s ubytováním, stravováním a občerstvením, provozování penzionů, hotelů, hostelů, motelů, hostinských činností, restaurace, bary, snack bary, cafeterie, motoresty, hostince, kantýny, závodní jídelny, menzy, rychlé občerstvení, catering, zajištění stravování při společenských akcích a služby spojené s nákupem a obstaráváním potravin, nápojů a občerstvení, pohostinství, příprava jídel, společné stravování, podávání jídel a nápojů, příprava jídel a nápojů ke spotřebě, zejména steaků a zeleninových a ovocných salátů a pizz, těstovin, poskytování a obstarávání jídel a nápojů, služby zajišťující stravování, automat pro občerstvení, zásobování v rámci této třídy, poskytování gastronomických služeb, příprava jídel a výrobků studené kuchyně, pořádání hostin, provozování pizzerie, bufetu, samoobslužné restaurace, kavárny, vinárny, poradenství v oboru hotelnictví, poradenství v oboru gastronomie, zajišťování hotelových pobytů, pronájem apartmánů, sálů, salónek a jiných nebytových prostor obsažených v této třídě, poradenství v oboru provozování hotelů a gastronomických provozů.

Třídy výrobků a služeb:

1, 5, 16, 21, 28, 29, 30, 31, 43

- (730) Selby Dean Eric, Chopinova 1543/4, Praha 2, Vinohrady, 12000, CZ  
Wyant Lora Rachel, Chopinova 1543/4, Praha 2, Vinohrady, 12000, CZ  
(740) Mgr. Ing. Martin Černý, advokát, Chodská 1281/30, Praha 2, Vinohrady, 12000

- (210) O-592222  
(220) 21.03.2024  
(320) 21.03.2024  
(540)



MEGAPIXEL

- (593) Obrazová  
(511) (35) maloobchod a velkoobchod s fototechnikou a videotechnikou a s příslušenstvím pro tyto výrobky.  
Třídy výrobků a služeb:  
35  
(591) Barevná  
(730) MEGAPIXEL s.r.o., Komunardů 1584/42, Praha 7, Holešovice, 17000,

CZ

- (210) O-592271  
(220) 22.03.2024  
(320) 22.03.2024  
(540)

TVARŮŽKOVÁ  
pomazánka



- (593) Obrazová  
(511) (29) sýrové pomazánky, pokrmy ze sýrů, sýrový salát, lahůdkářské výrobky a to vaječné, uzeninové, sýrové, rybí a jiné pomazánky a saláty na bázi masa, ryb, drůbeže, zvěřiny, tvarohu, sýrů, vajec, zeleniny a ovoce, vč. těchto salátů s majonézou, aspikové a rosolové misky, vše ze surovin spadajících do třídy 29; (30) lahůdkářské výrobky, a to plněné bagety a sendviče.  
Třídy výrobků a služeb:  
29, 30  
(591) Barevná  
(730) GURMÁN KLUB, s.r.o., Karlovarská třída 532, Kamenné Žehrovice, 27301, CZ  
(740) JUDr. Josef Aujezdský, advokát, Opletalova 1535/4, Praha 1, Nové Město, 11000

- (210) O-592292  
(220) 25.03.2024  
(320) 25.03.2024  
(540)



- (593) Obrazová  
(511) (9) vzdělávací software, vzdělávací tabletové aplikace, vzdělávací mobilní aplikace, materiály pro vzdělávací kurzy ke stažení, počítačové hazardní hry, informace ke stažení vztahující se k hrám a hazardním hrám, elektronické publikace ke stažení vztahující se k hrám a hazardním hrám; (16) vzdělávací publikace, vzdělávací manuály, tištěné vzdělávací materiály, tiskárenské výrobky, papírnické zboží a vzdělávací potřeby, knihy z oboru her a hazardních her, časopisy z oboru her a hazardních her, zpravodaje z oboru her a hazardních her, papír; (35) informace týkající se reklamy, sestavování statistik, bannerová reklama, reklama online, televizní reklama, rozhlasová reklama, venkovní reklama, reklama a marketing, přímá marketingová reklama, reklama v časopisech, reklama na elektronických reklamních tabulích, reklama prostřednictvím mobilních

telefonních sítí, reklama v oblasti finančních služeb, propagační služby, propagace a styk s veřejností, reklama v periodikách, brožurách a novinách, reklama (poradenské služby vztahující se k -), online reklama v počítačových komunikačních sítích, obchodní průzkumy, průzkumy veřejného mínění (vedení -), průzkumy marketingových strategií, poskytování obchodních informací a obchodní průzkum, analýzy a průzkumy trhu, marketingové analýzy a průzkumy, obchodní poradenství, průzkumy veřejného mínění v oblasti politiky, obchodní analýzy, informační služby a průzkumy trhu, provádění průzkumů trhu zahrnujících průzkumy veřejného mínění, zprostředkování obchodních a komerčních kontaktů; (41) vzdělávací kurzy, vzdělávací semináře, vzdělávací informace, vzdělávací služby, služby vzdělávací akademie, vydávání vzdělávacích tiskovin, vydávání vzdělávacích knih, vydávání vzdělávacích textů, vedení vzdělávacích konferencí, organizování vzdělávacích přednášek, tvorba vzdělávacích příruček, vydávání vzdělávacích materiálů, služby vzdělávacích klubů, stanovování vzdělávacích norem, organizování vzdělávacích her, organizování vzdělávacích kongresů, vedení vzdělávacích kurzů, provozování vzdělávacích zařízení, organizování vzdělávacích soutěží, šíření vzdělávacích materiálů, vedení vzdělávacích seminářů, tvorba vzdělávacích materiálů, organizování vzdělávacích akcí, vedení vzdělávacích akcí, workshopy ke vzdělávacím účelům, pořádání navazujících vzdělávacích seminářů, zajišťování on line vzdělávacích kurzů, poskytování navazujících vzdělávacích kurzů, vydávání vzdělávacích učebních materiálů, vzdělávací služby s využitím počítačů, vzdělávací služby v oblasti managementu, vzdělávací služby v oblasti práva, vzdělávací kurzy v oblasti financí, služby zábavní, vzdělávací a školicí, pořádání festivalů pro vzdělávací účely, pořádání soutěží pro vzdělávací účely, vzdělávací služby týkající se zdraví, pořádání výstav pro vzdělávací účely, organizování a řízení vzdělávacích seminářů, pořádání soutěží [vzdělávacích nebo zábavných], publikování vzdělávacích a školicích příruček, vzdělávací služby v oblasti fyzické kondice, vzdělávací služby pro poskytování školicích kurzů, vzdělávací kurzy vztahující se k managementu, vzdělávací kurzy vztahující se k financím, vzdělávací služby týkající se zneužívání drog, vzdělávací kurzy vztahující se k vědě, vedení vzdělávacích podpůrných programů pro pacienty, tvorba [psaní] vzdělávacího obsahu pro podcasty, organizování a vedení osobních vzdělávacích fór, pořádání a vedení osobních vzdělávacích fór, pořádání a vedení přednášek pro vzdělávací účely, vzdělávací kurzy vztahující se k filozofickým otázkám, rozhovory se současnými osobnostmi ke vzdělávacím účelům, kulturní aktivity, vedení kulturních aktivit, vedení kulturních akcí, workshopy ke kulturním účelům, organizování komunitních kulturních akcí, pořádání [organizace] kulturních aktivit, zábavní, sportovní a kulturní aktivity, pořádání kongresů pro kulturní účely, organizování akcí pro kulturní účely, pořádání výstav pro kulturní a výchovné účely, organizování výstav pro kulturní a výchovné účely, hazardní hry, služby spojené s hazardem, online služby hazardních her, služby v oblasti kasin, heren a hazardních her, průzkumy zaměřené na otázky vzdělávání; (44) průzkumy v oblasti hodnocení zdravotního rizika, služby péče o duševní zdraví; (45) právní výzkum, právní průzkum, právní informace, politické poradenství, příprava předpisů, revize norem a postupů pro zajištění souladu se zákony a předpisy.

Třídy výrobků a služeb:

9, 16, 35, 41, 44, 45

(591) Barevná

(730) **Institut pro regulaci hazardních her z.s.**, Opletalova 921/6, Praha 1, Nové Město, 11000, CZ

(740) Mgr. Jiří Mareš, advokát, Opletalova 921/6, Praha 1, Nové Město, 11000

(210) **O-592293**

(220) 25.03.2024

(320) 25.03.2024

(540)



(593) Obrazová

(511) (9) vzdělávací software, vzdělávací tabletové aplikace, vzdělávací mobilní aplikace, materiály pro vzdělávací kurzy ke stažení, počítačové hazardní hry, informace ke stažení vztahující se k hrám a hazardním hrám, elektronické publikace ke stažení vztahující se k hrám a hazardním hrám; (16) vzdělávací publikace, vzdělávací manuály, tištěné vzdělávací materiály, tiskárenské výrobky, papírnické zboží a vzdělávací potřeby, knihy z oboru her a hazardních her, časopisy z oboru her a hazardních her, zpravodaje z oboru her a hazardních her, papír; (35) informace týkající se reklamy, sestavování statistik, bannerová reklama, reklama online, televizní reklama, rozhlasová reklama, venkovní reklama, reklama a marketing, přímá marketingová reklama, reklama v časopisech, reklama na elektronických reklamních tabulích, reklama prostřednictvím mobilních telefonních sítí, reklama v oblasti finančních služeb, propagační služby, propagace a styk s veřejností, reklama v periodikách, brožurách a novinách, reklama (poradenské služby vztahující se k -), online reklama v počítačových komunikačních sítích, obchodní průzkumy, průzkumy veřejného mínění (vedení -), průzkumy marketingových strategií, poskytování obchodních informací a obchodní průzkum, analýzy a průzkumy trhu, marketingové analýzy a průzkumy, obchodní poradenství, průzkumy veřejného mínění v oblasti politiky, obchodní analýzy, informační služby a průzkumy trhu, provádění průzkumů trhu zahrnujících průzkumy veřejného mínění, zprostředkování obchodních a komerčních kontaktů; (41) vzdělávací kurzy, vzdělávací semináře, vzdělávací informace, vzdělávací služby, služby vzdělávací akademie, vydávání vzdělávacích tiskovin, vydávání vzdělávacích knih, vydávání vzdělávacích textů, vedení vzdělávacích konferencí, organizování vzdělávacích přednášek, tvorba vzdělávacích příruček, vydávání vzdělávacích materiálů, služby vzdělávacích klubů, stanovování vzdělávacích norem, organizování vzdělávacích her, organizování vzdělávacích kongresů, vedení vzdělávacích kurzů, provozování vzdělávacích zařízení, organizování vzdělávacích soutěží, šíření vzdělávacích materiálů, vedení vzdělávacích seminářů, tvorba vzdělávacích materiálů, organizování vzdělávacích akcí, vedení vzdělávacích akcí, workshopy ke vzdělávacím účelům, pořádání navazujících vzdělávacích seminářů, zajišťování on line vzdělávacích kurzů, poskytování navazujících vzdělávacích kurzů, vydávání vzdělávacích učebních materiálů, vzdělávací služby s využitím počítačů, vzdělávací služby v oblasti managementu, vzdělávací služby v oblasti práva, vzdělávací kurzy v oblasti financí, služby zábavní, vzdělávací a školicí, pořádání festivalů pro vzdělávací účely, pořádání soutěží pro vzdělávací účely, vzdělávací služby týkající se zdraví, pořádání výstav pro vzdělávací účely, organizování a řízení vzdělávacích seminářů, pořádání soutěží [vzdělávacích nebo zábavných], publikování vzdělávacích a školicích příruček, vzdělávací služby v oblasti fyzické kondice, vzdělávací služby pro poskytování školicích kurzů, vzdělávací kurzy vztahující se k managementu, vzdělávací kurzy vztahující se k financím, vzdělávací služby týkající se zneužívání drog, vzdělávací kurzy vztahující se k vědě, vedení vzdělávacích podpůrných programů pro pacienty, tvorba [psaní] vzdělávacího obsahu pro podcasty, organizování a vedení osobních vzdělávacích fór, pořádání a vedení osobních vzdělávacích fór, pořádání a

vedení přednášek pro vzdělávací účely, vzdělávací kurzy vztahující se k filozofickým otázkám, rozhovory se současnými osobnostmi ke vzdělávacím účelům, kulturní aktivity, vedení kulturních aktivit, vedení kulturních akcí, workshopy ke kulturním účelům, organizování komunitních kulturních akcí, pořádání [organizace] kulturních aktivit, zábavní, sportovní a kulturní aktivity, pořádání kongresů pro kulturní účely, organizování akcí pro kulturní účely, pořádání výstav pro kulturní a výchovné účely, organizování výstav pro kulturní a výchovné účely, hazardní hry, služby spojené s hazardem, online služby hazardních her, služby v oblasti kasin, heren a hazardních her, průzkumy zaměřené na otázky vzdělávání; (44) průzkumy v oblasti hodnocení zdravotního rizika, služby péče o duševní zdraví; (45) právní výzkum, právní průzkum, právní informace, politické poradenství, příprava předpisů, revize norem a postupů pro zajištění souladu se zákony a předpisy.

Třídy výrobků a služeb:

9, 16, 35, 41, 44, 45

(730) **Institút pro regulaci hazardních her z.s.**, Opletalova 921/6, Praha 1, Nové Město, 11000, CZ

(740) Mgr. Jiří Mareš, advokát, Opletalova 921/6, Praha 1, Nové Město, 11000

(210) **O-592374**

(220) 27.03.2024

(320) 27.03.2024

(540)



(593) Obrazová

(511) (35) reklamní, marketingové a propagační služby, služby vztahů s veřejností (public relations), služby předvádění výrobků a vystavování zboží, vědomostní, pobídkové a bonusové programy, poskytování prostor, času a médií pro reklamu, rozšiřování reklamních marketingových a propagačních materiálů, obchodní informační služby pro spotřebitele, maloobchodní nebo velkoobchodní služby pro farmaceutické, veterinární a sanitární přípravky a lékařské potřeby, včetně on-line maloobchodních služeb, velkoobchodní a maloobchodní prodej (včetně on-line maloobchodních služeb) dietetických přípravků, lékařských nástrojů, lékařských přístrojů, předmětů sloužících k úpravě vzhledu lidí, předmětů sloužících k hygieně lidí, toaletních potřeb, veterinárních přípravků, výživových doplňků, zařízení pro fyzikální terapii, zvěrolékařských přístrojů, zvěrolékařských nástrojů, vlasových přípravků, vonných přípravků, kosmetiky; (39) doprava a přeprava, doprava a doručování zboží, distribuce (přeprava) maloobchodního zboží, dodávání zboží prostřednictvím zásilkového obchodu, doprava a skladování zboží; (41) služby v oblasti vzdělávání, zábavy a sportu, organizování konferencí, výstav a soutěží, školicí služby; (44) služby zdravotní péče, farmaceutické služby, dávkování farmaceutických přípravků, farmaceutické poradenské služby, konzultační a informační služby týkající se farmaceutických výrobků, konzultační a informační služby poskytované prostřednictvím internetu týkající se farmaceutických výrobků, konzultační a informační služby týkající se biofarmaceutických výrobků, lékařské služby (příprava léků na předpis), poskytování informací pro pacienty v oblasti podávání léků, poskytování informací týkajících se lékařství, poskytování informací týkajících se přípravy a výdeje léků, příprava a výdej léků, příprava lékařských předpisů v lékárnách, příprava receptů lékárníky, výdej farmaceutických přípravků (provozování lékáren), služby péče o hygienu a krásu.

Třídy výrobků a služeb:

35, 39, 41, 44

(591) Barevná

(730) **Lemon pharmacy a.s.**, Plaská 622/3, Praha 5, Malá Strana, 15000, CZ

(740) JUDr. Tomáš Vymazal, advokát, JUDr. Tomáš Vymazal, Wellnerova 1322/3c, Olomouc, Nová Ulice, 77900

(210) **O-592375**

(220) 27.03.2024

(320) 27.03.2024

(540) **Lemon Lékárna ... a zdraví je Vám blíž!**

(592) Slovní

(511) (35) reklamní, marketingové a propagační služby, služby vztahů s veřejností (public relations), služby předvádění výrobků a vystavování zboží, vědomostní, pobídkové a bonusové programy, poskytování prostor, času a médií pro reklamu, rozšiřování reklamních marketingových a propagačních materiálů, obchodní informační služby pro spotřebitele, maloobchodní nebo velkoobchodní služby pro farmaceutické, veterinární a sanitární přípravky a lékařské potřeby, včetně on-line maloobchodních služeb, velkoobchodní a maloobchodní prodej (včetně on-line maloobchodních služeb) dietetických přípravků, lékařských nástrojů, lékařských přístrojů, předmětů sloužících k úpravě vzhledu lidí, předmětů sloužících k hygieně lidí, toaletních potřeb, veterinárních přípravků, výživových doplňků, zařízení pro fyzikální terapii, zvěrolékařských přístrojů, zvěrolékařských nástrojů, vlasových přípravků, vonných přípravků, kosmetiky; (39) doprava a přeprava, doprava a doručování zboží, distribuce (přeprava) maloobchodního zboží, dodávání zboží prostřednictvím zásilkového obchodu, doprava a skladování zboží; (41) služby v oblasti vzdělávání, zábavy a sportu, organizování konferencí, výstav a soutěží, školicí služby; (44) služby zdravotní péče, farmaceutické služby, dávkování farmaceutických přípravků, farmaceutické poradenské služby, konzultační a informační služby týkající se farmaceutických výrobků, konzultační a informační služby poskytované prostřednictvím internetu týkající se farmaceutických výrobků, konzultační a informační služby týkající se biofarmaceutických výrobků, lékařské služby (příprava léků na předpis), poskytování informací pro pacienty v oblasti podávání léků, poskytování informací týkajících se lékařství, poskytování informací týkajících se přípravy a výdeje léků, příprava a výdej léků, příprava lékařských předpisů v lékárnách, příprava receptů lékárníky, výdej farmaceutických přípravků (provozování lékáren), služby péče o hygienu a krásu.

Třídy výrobků a služeb:

35, 39, 41, 44

(730) **Lemon pharmacy a.s.**, Plaská 622/3, Praha 5, Malá Strana, 15000, CZ

(740) JUDr. Tomáš Vymazal, advokát, JUDr. Tomáš Vymazal, Wellnerova 1322/3c, Olomouc, Nová Ulice, 77900

(210) **O-592441**

(220) 01.04.2024

(320) 01.04.2024

(540)

**BX**

(592) Slovní

(511) (29) hotová jídla vyrobená převážně z masa, hotová jídla z masa, hotová zeleninová jídla, hotová jídla obsahující převážně zeleninu, vařená masová jídla, vařená zelenina; (30) bramborové placky, tortilové placky, sendviče; (43) restaurační služby v oblasti rychlého občerstvení, restaurace rychlého občerstvení, služby provozoven nabízejících rychlé občerstvení s odnosem s sebou, bufety, mobilní cateringové služby, služby poskytující jídlo a nápoje s možností odnosu, služby týkající se odnosu jídla s sebou, poskytování jídla a nápojů, poskytování jídla a nápojů prostřednictvím mobilního nákladního auta.

Třídy výrobků a služeb:

29, 30, 43

(730) **Ola Kala kurzy a školení s.r.o.**, Nad Ryšánkou 2005/7, Praha 4, Krč, 14700, CZ

(740) Mgr. Adam Rýdl, advokát, Opletalova 1525/39, Praha 1, Nové Město, 11000

(210) **O-592447**  
(220) 28.03.2024  
(320) 28.03.2024  
(540)

# dny Ai

(593) Obrazová  
(511) (35) reklama, propagace, event marketing, obchodní poradenství, obchodní konzultační služby, předváděcí akce pro reklamní a obchodní účely; (41) vzdělávání, poskytování vzdělávání, pořádání odborných workshopů a výukových kurzů, pořádání seminářů, pořádání a realizace workshopů (vzdělávání), organizace seminářů, školení [pořádání a řízení], vzdělávací kurzy, organizace kulturních, zábavních a vzdělávacích akcí, vedení vzdělávacích akcí a doprovodných programů, pořádání soutěží, multimediální vydávání magazínů.

Třídy výrobků a služeb:  
35, 41

(730) **JIC, zájmové sdružení právnických osob**, Purkyňova 649/127, Brno, Medlánky, 61200, CZ  
**prg.ai, z. s.**, Staroměstské náměstí 1/4, Praha 1, Staré Město, 11000, CZ  
(740) **HAVEL & PARTNERS s.r.o.**, advokátní kancelář, Mgr. Ivan Rámeš, advokát, Na Florenci 2116/15, Praha 1, Nové Město, 11000

(210) **O-592452**  
(220) 02.04.2024  
(320) 02.04.2024  
(540)

# GUMMIES

*Products*

(593) Obrazová  
(511) (5) farmaceutické, léčebné a veterinární přípravky, hygienické přípravky pro zdravotnické účely, dietetické potraviny a přípravky upravené pro léčebné či veterinární účely, potraviny pro kojence a batolata, potravinové doplňky pro lidskou spotřebu a zvířata, náplasti, obzavové materiály a krytí, materiály pro plombování zubů, dentální vosky, dezinfekční přípravky, přípravky na hubení škůdců, fungicidy, herbicidy; (29) maso, ryby, drůbež a zvěřina, masové výtažky, konzervované, mražené, sušené a vařené ovoce a zelenina, želé, džemy, kompoty, vejce, mléko, sýry, máslo, jogurty a jiné mléčné výrobky, potravinářské oleje a tuky; (32) piva, nealkoholické nápoje, minerální a sycené vody, ovocné nápoje a ovocné šťávy, sirupy a jiné přípravky pro přípravu nealkoholických nápojů.

Třídy výrobků a služeb:  
5, 29, 32

(591) Barevná  
(730) **Pechová Teraza**, Školská 689/20, Praha 1, Nové Město, 11000, CZ  
(740) Mgr. Ing. Ondřej Kolář, advokát, Bělehradská 10/79, Praha 2, Vinohrady, 12000

(210) **O-592462**  
(220) 02.04.2024  
(320) 02.04.2024  
(540)

## Na Dřívku

(592) Slovní  
(511) (16) papír a lepenka, papírnické zboží a učební pomůcky, pytle a balící a obalové materiály a materiály pro skladování z papíru, lepenky nebo z plastů, tiskoviny, tiskárenské výrobky, umělecké předměty a figuríny z

papíru a lepenky a architektonické modely; (30) cukr, přírodní sladidla, sladké polevy a náplně, výrobky z včelích produktů, káva, led [zmrzlá voda], zmrzlina, mražené jogurty a sorbety, pekárenské výrobky, cukrovinky, jednohubky, soli, chuťové přísady, ochucovačla a koření, zpracované obilí, škrob a produkty z nich vyrobené, pečící přípravky a droždí; (32) nealkoholické nápoje, pivo a nealkoholické pivo, přípravky pro výrobu nápojů, odalkoholizované nápoje; (33) alkoholické nápoje (s výjimkou piva), mošt alkoholizovaný (cidre), přípravky k výrobě alkoholických nápojů, mošty jablečné kvašené, alkoholické přípravky pro výrobu nápojů, cider; (35) pomoc v obchodní a podnikatelské činnosti, management a administrativní služby, reklamní, marketingové a propagační služby; (40) kopírování zvukových a obrazových záznamů, zpracování potravin, pronájem vybavení k úpravě a přeměně materiálů, výrobě energie a zakázkové výrobě, tiskárenské služby, vyvolávání a zpracování fotografií a kinematografických filmů, úprava a čištění vzduchu a vody; (43) poskytování jídla a nápojů.

Třídy výrobků a služeb:  
16, 30, 32, 33, 35, 40, 43

(730) **Na Dřívku International s.r.o.**, Boudníkova 2514/7, Praha 8, Libeň, 18000, CZ  
(740) **JUDr. Martin Halada LL.B.**, náměstí I. P. Pavlova 1785/3, Praha 2, Nové Město, 12000

(210) **O-592473**  
(220) 02.04.2024  
(320) 02.04.2024  
(540)

## TibiRa

(592) Slovní  
(511) (3) aromaterapeutická mléka, aromaterapeutické krémy, kolínská voda, parfémová voda, parfémované krémy, parfémované toaletní vody, parfémované ubrousky, parfémové tělové spreje, parfémy, parfumerie a vonné přípravky, přírodní voňavkářské výrobky, syntetická parfumerie (výrobky), tekuté parfémy, tělové deodoranty [voňavkářské výrobky], tělové spreje (neléčivé), tělové vůně, toaletní voda, tuhé parfémy, vonné tělové vody a krémy, vůně pro osobní použití, balzámy, jiné než pro léčebné účely, barevná kosmetika pro děti, hygienické přípravky v podobě toaletních potřeb, kosmetické přípravky pro osobní použití, kosmetické přípravky pro zesteňnění, kosmetické přípravky pro péči o tělo, kosmetické přípravky pro děti, kosmetické prostředky na hubnutí (ne pro léčebné účely), kosmetické soupravy, kosmetika v podobě olejů, lak pro kosmetické účely, masážní oleje a mléka, neléčebné toaletní potřeby, neléčebné výrobky k péči o batolata, neléčivá kosmetika, vlhké ubrousky napuštěné kosmetickou vodou, přírodní kosmetika, přípravky pro ústní hygienu, přípravky na pedikúru, bylinky do koupele, prášek do koupele, neléčivé tělové koupele, vločky do koupele, pěny do koupele, kosmetické přípravky do koupele; (5) potravní doplňky a dietetické přípravky, alginátové potravinové doplňky, antioxidanty, bílkovinné doplňky stravy, bylinné doplňky, dietetická vláknina, dietetické nápoje pro léčebné účely, doplňky výživy, doplňky zdravé výživy vyrobené převážně z vitamínů, doplňky zdravé výživy vyrobené převážně z minerálů, koktejly s bílkovinnými doplňky, meduňková voda pro farmaceutické účely, nápojové směsi jako dietní doplňky; (32) nealkoholické nápoje, nealkoholické koktejly, báze pro nealkoholické koktejly, březová voda (nikoli ke kosmetickým účelům), chininová voda, izotonické nápoje, mražené nápoje na bázi ovoce, nápoje iontové, mražené sycené nápoje, nápoje na bázi ořechů a sóji, nápoje na bázi šťávy ze zelené zeleniny, nápoje obsahující vitamíny, nápoje pro sportovce, nápoje pro sportovce obohacené proteiny, nápoje pro sportovce s obsahem elektrolytů, nápoje z guarany, nealkoholické aperitivy, nealkoholické nápoje obohacené o vitamíny, nealkoholické nápoje s obsahem ovocných šťáv, nealkoholické nápoje z aloe vera, nealkoholické perlivé nápoje z ovocných šťáv, ochucené sycené nápoje, nealkoholické nápoje s ovocnou příchutí, nealkoholické ochucené sycené nápoje, nealkoholické perlivé nápoje, přípravky pro výrobu nápojů; (35) reklama a propagace, reklama online, marketing, internetový marketing, poradenství v obchodním marketingu, reklama v periodikách, brožurách a novinách, distribuce propagačního materiálu, distribuce reklamních tiskovin, služby zprostředkování kancelářské práce, inzerce a inzertní služby, vyhledávání partnerství v oblasti obchodní činnosti, shromažďování informací v počítačových databázích, zpracování textů, poskytování komerčních a obchodních informací, vydávání reklamních, inzertních, propagačních materiálů, obchodní poradenské služby vztahující se k marketingu, obchodní průzkum, služby v oblasti obchodního managementu, obchodní administrativa, zprostředkování reklamy, organizování výstav a akcí k obchodním nebo reklamním účelům, reklama na internetu pro třetí osoby,

počítačové on-line objednávky, online objednávkové služby, reklamní a marketingové služby poskytované prostřednictvím blogů, poskytování obchodních informací v oblasti sociálních médií, poskytování marketingových konzultačních služeb v oblasti sociálních médií, zpracování dat, maloobchodní a on-line prodej nealkoholických nápojů, maloobchodní a on-line prodej přípravků na výrobu nápojů, maloobchodní služby poskytované prostřednictvím katalogů týkající se nealkoholických nápojů, maloobchodní zásilkové služby týkající se nealkoholických nápojů (s výjimkou dodání zboží), velkoobchodní prodej dietetických přípravků, velkoobchodní prodej nealkoholických nápojů.

Třídy výrobků a služeb:

3, 5, 32, 35

(730) **TibiRa s.r.o.**, č. p. 44, Vitčice, 79827, CZ

(740) Mgr. Petr Bílý LL.M., advokát, Otýlie Beniškové 1664/14, Plzeň, Severní Předměstí, 30100

(210) **O-592474**

(220) 02.04.2024

(320) 02.04.2024

(540)



(593) Obrazová

(511) (16) papír a výrobky z papíru všeho druhu, a to lepenka a kartonážní výrobky (obaly), tiskoviny, časopisy, periodika, knihy, výrobky knihařské, fotografie, psací potřeby, kancelářské potřeby kromě nábytku, učební a školní potřeby a pomůcky, tiskařská písma, štočky, obaly z papíru, tiskopisy, pohlednice, známky, samolepky, potřeby pro umělce štětce; (25) turistické oděvy, pracovní oděvy, oděvy pro volný čas, oděvy pro sport, trička s potiskem, čepice, kšilty (pokrývky hlavy); (35) propagace a reklama, venkovní propagační služby, zveřejňování propagačních textů, propagace sportovních soutěží a akcí, vydávání reklamních, inzertních, propagačních materiálů; (41) služby v oblasti vzdělávání, zábavy a sportu, elektronické publikování (DTP), organizování výstav a soutěží (vzdělávacích nebo zábavných), zábava (služby), zpravodajské služby pro rozhlas a televizi, zvukové nahrávací zařízení (pronájem), živé představení (organizování), živé vystoupení (organizování), školení a poradenství v oblasti dalšího vzdělávání, budování týmů (vzdělávání), výchova, vzdělávání, zábava, sportovní a kulturní aktivity, nácvik dovedností pro krizové situace, nácvik využívání ochranných technik a pomůcek v krizových a nestandardních situacích, školení a nácvik outdoorových technik, trénování sportů, sportovní aktivity, produkce sportovních akcí.

Třídy výrobků a služeb:

16, 25, 35, 41

(730) **Hrazdil Bohumír**, č. p. 91, Lichnov, 79315, CZ

(740) Mgr. Petr Bílý LL.M., advokát, Otýlie Beniškové 1664/14, Plzeň, Severní Předměstí, 30100

(210) **O-592477**

(220) 03.04.2024

(320) 03.04.2024

(540)



**OLIVUM**

(593) Obrazová

(511) (3) neléčivé kosmetické a toaletní přípravky, neléčivé přípravky pro ústní hygienu, parfumerní výrobky, éterické oleje, bělicí přípravky a další prací prostředky, přípravky na čištění, leštění a broušení; (5) farmaceutické, léčebné a veterinární přípravky, hygienické přípravky pro zdravotnické účely, dietetické potraviny a přípravky upravené pro léčebné či veterinární účely, potraviny pro kojení a batolata, potravinové doplňky pro lidskou spotřebu a zvířata, náplasti, obvazové materiály a krytí, materiály pro plombování zubů, dentální vosky, dezinfekční přípravky, přípravky na hubení škůdců, fungicidy, herbicidy; (29) maso, ryby, drůbež a zvěřina, masové výtažky, paštiky, uzené ryby a rybí filety, zavináče, garnáti (neživí), humři (neživí), kaviár, koryši (s výjimkou živých), lanýže (konzervované), krevety (neživé), langusty (neživé), měkkýši (neživí), mušle, sumyši (neživí), ústřice (neživé), hlemýždi, houby a ovoce sušené, konzervované, zavařené, nakládané a kandované, džemy a marmelády, vejce, mléko a mléčné výrobky, sýry a sýrové pomazánky, potravinářské oleje a jedlé tuky, masové a zeleninové omáčky a šťávy, rybí, masové a zeleninové konzervy, zelenina sušená, vařená, sterilovaná, žampiony (konzervované), masové a zeleninové směsi, rybí, masové a zeleninové krémy, ovocné a zeleninové saláty, saláty s obsahem masa, lahůdkářské výrobky jako vaječné, uzeninové, sýrové a rybí pomazánky; (30) káva, čaj, kakao a jejich náhražky, rýže, těstoviny a nudle, tapioka a ságo, mouka a přípravky vyrobené z obilnin, chléb, pečivo a cukrovinky, čokoláda, zmrzlina, zmrzlinové sorbety, cukr, med, melasa, droždí, kypřicí prášek do pečiva, sůl, kořenící přísady, hořčice, koření, kořenící směsi, konzervované byliny, ocet, omáčky pro ochucení, masové a zeleninové krémy a směsi plněné do těsta, kečupy a rajčatové omáčky, dresinky, majonéza, těsta a výrobky z nich, salátové zálivky, ovocné želé, cereálie, potravinové trestí a jiná ochucovadla, led (zmrazená voda), čajové nápoje s ovocnou příchutí, čajové nápoje (bez léčivých účinků), čajové směsi, ovocné čaje, čaje, cukrovinky, šumivé nápoje v prášku, sirupy do nápojů, přípravky na výrobu nápojů, mošty, ovocné šťávy, nealkoholické nápoje, prášky na přípravu nápojů, sirupy pro přípravu nápojů; (35) zprostředkovatelská a obstaravatelská činnost v oblasti obchodu s výrobky výše uvedenými ve tř. 3, 5, 29, 30, provozování e-shopu s výrobky výše uvedenými ve tř. 3, 5, 29, 30, aktualizování reklamních materiálů, prezentace výrobků v komunikačních médiích pro účely maloobchodu, průzkum trhu, psaní reklamních textů, reklama, propagace, reklama on-line v počítačové síti, zaslání reklamních materiálů zákazníkům, vydávání, zveřejňování, oznámení, vyhlášení, publikování reklamních textů, rozšiřování reklamních materiálů zákazníkům (letáky, prospekty, tisky, vzorky).

Třídy výrobků a služeb:

3, 5, 29, 30, 35

(730) **OLIVUM s.r.o.**, Sedmdesátá 7055, Zlín, 76001, CZ

(740) Ing. Petr Soukup, patentový zástupce, tř. Svobody 43/39, Olomouc, 77900



(210) **O-592492**  
(220) 03.04.2024  
(320) 03.04.2024  
(540)



(593) Obrazová  
(511) (14) medaile, pamětní medaile, přívěsky (šperky), přívěsky ke klíčům; (35) reklama, bannerová reklama, reklama online, marketing, obchodní propagace, merchandising; (41) trénování sportů, sportovní aktivity, sportovní tábory, prázdninové tábory (zábava), letní tábory (zábava a vyučování), tábory (kursy) se sportovním zaměřením, pořádání sportovních aktivit pro letní tábory, gymnastický trénink, zážitkový trénink pro děti, organizování workshopů, workshopy k rekreačním účelům, pořádání a vedení workshopů [školení], pořádání a vedení workshopů za účelem vzdělávání, workshopy ke kulturním účelům, služby sportovních klubů, organizování soutěží, organizování zábavy, organizování závodních soutěží, organizování zábavních akcí, organizování rekreačních aktivit, organizování vyučovacích činností, organizování rekreačních akcí, organizování sportovních turnajů, organizování zábavních soutěží, organizování sportovních událostí, organizování sportovních soutěží, organizování sportovní výuky, vyučování gymnastiky.

Třídy výrobků a služeb:  
14, 35, 41

(591) Barevná  
(730) **Moravec Marek Mgr.**, č. p. 159, Strahovice, 74724, CZ

(210) **O-592493**  
(220) 03.04.2024  
(320) 03.04.2024  
(540)



(593) Obrazová  
(511) (6) obecné kovy v surovém a polozpracovaném stavu a jejich slitiny, umělecko-průmyslové výrobky z obecných kovů, nábytkové kování, umělecké výrobky, surové železo, hliník, odlitky kovové, odlitky z litiny, odlitky z šedé litiny, odlitky z hliníku, zámečnické výrobky, kovové roury, kovové hřebíky a šrouby, kovové samotáčkové šrouby a matice; (7) stroje na zpracování kovů, stroje na tvarování kovů za studena, stroje na zpracování plechů, stroje na řezání a stříhání plechů, vysekávací stroje a centra na zpracování plechů, stroje pro rovinné broušení plechů a profilů, robotizovaná pracoviště pro výrobu a opravy výrobků z plechu, kovových slitin, umělých hmot, dřeva a manipulace s nimi; (8) ruční nástroje pro zpracování kovů, ruční nástroje pro tváření kovů, ruční nástroje pro stříhání, prostřihování a vysekávání plechu, ruční nástroje pro zalisovávání dílců do kovu, zejména do plechu; (9) přístroje a nástroje vědecké, elektrická a elektronická zařízení pro dozor, prověřování a dálkové ovládání průmyslových operací, elektrické přístroje dozorčí, kontrolní, elektrické rozvodné desky, přístroje na lokalizování závad na elektrickém vedení, nástroje k vážení, měření, signalizování, přístroje pro účely kontrolní /inspekční/, přístroje pro zpracování informací a pro počítače, počítačové programy /software/, programovací software /externí/, 3D software pro tvorbu rozvinutých tvarů, software pro řízení výroby plechových dílců, software pro kontrolu jakosti; (40) zpracování kovových materiálů, kovoobráběčství, tváření kovů; (42) počítačové programování, tvorba programů pro řízení obráběcích a tvářecích strojů, technické poradenství, služby v oblasti informačních technologií.

Třídy výrobků a služeb:  
6, 7, 8, 9, 40, 42

(591) Barevná  
(730) **Sp - Tech, s.r.o.**, č. p. 74, Hořátev, 289 13, CZ  
(740) doc. Ing. Jindřich Špaček CSc., patentový zástupce, Svatopluka Čecha 1939/106a, Brno, Královo Pole, 61200

(210) **O-592498**  
(220) 04.04.2024  
(320) 04.04.2024  
(540)

## Drahan

(592) Slovní  
(511) (9) digitální nahrávací média, hudební zvukové záznamy, multimediální záznamy, záznamy na nosičích, stahovatelné elektronické notové záznamy, audio a video záznamy; (16) knihy, vzdělávací publikace; (41) výchova za účelem zachování a udržení lidových tanců, hudby a tradic, pořádání, organizování a realizování tanečních, hudebních a scénických produkcí a workshopů, pořádání a organizování kulturních akcí a festivalů včetně recipročních zájezdů folklorních souborů a zájezdů na festivaly, metodická pomoc v oblasti folklorní kultury pořádáním seminářů a kurzů, ediční činnost v rámci zachování kulturních odkazů, sběratelská činnost v rámci kulturních odkazů.

Třídy výrobků a služeb:  
9, 16, 41

(730) **Soukromá základní umělecká škola Blansko, spol. s.r.o.**, Hybešova 240/1, Blansko, 67801, CZ

(740) Halaxová & Halaxová TETRAPAT, Mgr. Eva Halaxová, Jinonická 804/80, Praha 5, Košíře, 15800

(210) **O-592499**  
(220) 04.04.2024  
(320) 04.04.2024  
(540)

## Drahánek

(592) Slovní  
(511) (9) digitální nahrávací média, hudební zvukové záznamy, multimediální záznamy, záznamy na nosičích, stahovatelné elektronické notové záznamy, audio a video záznamy; (16) knihy, vzdělávací publikace; (41) výchova za účelem zachování a udržení lidových tanců, hudby a tradic, pořádání, organizování a realizování tanečních, hudebních a scénických produkcí a workshopů, pořádání a organizování kulturních akcí a festivalů včetně recipročních zájezdů folklorních souborů a zájezdů na festivaly, metodická pomoc v oblasti folklorní kultury pořádáním seminářů a kurzů, ediční činnost v rámci zachování kulturních odkazů, sběratelská činnost v rámci kulturních odkazů.

Třídy výrobků a služeb:  
9, 16, 41

(730) **Soukromá základní umělecká škola Blansko, spol. s.r.o.**, Hybešova 240/1, Blansko, 67801, CZ

(740) Halaxová & Halaxová TETRAPAT, Mgr. Eva Halaxová, Jinonická 804/80, Praha 5, Košíře, 15800

(210) **O-592551**  
(220) 07.04.2024  
(320) 07.04.2024  
(540)

## Bílá Tara

(592) Slovní  
(511) (18) zavazadla, cestovní tašky, peněženky a ostatní tašky spadající do této třídy; (25) oděvy, těhotenské oděvy, roláky (oděvy), saka [oděvy], šátky (oděvy), plážové oděvy, oděvy plážové, chlapecké oděvy, topy (oděvy), rukávničky [oděvy], plavecké oděvy, opasky [oděvy], konfekční oděvy, pásky [oděvy], pletené oděvy, flisové oděvy, pulovry (oděvy), svetry (oděvy), svetry [oděvy], domácí oděvy, večerní oděvy, běžecké oděvy, dupačky (oděvy), šály (oděvy), voděodolné oděvy, oteplovací oděvy, kombinézy [oděvy], kapuce (oděvy), džínové oděvy, svrchní oděvy, nepromokavé oděvy, lněné oděvy, kašmírové oděvy, vlněné oděvy, společenské oděvy, šortky (oděvy), sportovní oděvy, body [oděvy], dámské oděvy, dětské oděvy, večerní společenské oděvy, prošívané bundy (oděvy), dámské venkovní oděvy, spodní prádlo (oděvy), kalhotky dětské [oděvy], běžecké kalhoty (oděvy), oděvy pro dívky, mateřské pásy [oděvy], kojenecké svrchní oděvy, chlapecké svrchní oděvy, dětské svrchní oděvy, svrchní oděvy pro dívky, oděvy z imitací kůže, oděvy z napodobenin kůže, svrchní oděvy pro muže; (35) maloobchodní prodej oblečení,

velkoobchodní prodej oblečení, maloobchodní prodej těhotenského a kojícího oblečení, maloobchodní prodej těhotenského a kojícího prádla, velkoobchodní prodej těhotenského a kojícího oblečení, velkoobchodní prodej těhotenského a kojícího prádla, maloobchodní prodej hraček, velkoobchodní prodej hraček, maloobchodní služby zásilkového prodeje oděvů, obchodní poradenské služby a informace pro spotřebitele.

Třídy výrobků a služeb:  
18, 25, 35

(730) **POUPA LUKÁŠ**, Nad Palatou 2656/10, Praha 5, Smíchov, 15000, CZ

(210) **O-592557**

(220) 08.04.2024

(320) 08.04.2024

(540)

## VIGRAND

(592) Slovní

(511) (13) střelné zbraně, pistole, ruční palné zbraně, lovecké a sportovní zbraně, části střelných zbraní, součásti střelných zbraní, náhradní díly střelných zbraní, jmenovitě rámy a součásti rámu, závěry a součásti závěrů, zápalníky, hlavně, zásobníky a součásti zásobníků, mířidla a součásti mířidel, součásti spoušňových mechanismů, pružiny, ovladače, pažbičky, destičky, pažby, vedení, kompenzátory, tlumiče plamene, doplňky střelných zbraní, jmenovitě optická mířidla, pružiny, tlumiče, krabice, vratná vedení, kompenzátory, slzotvorné zbraně, omračující zbraně, projektily [zbraně], bezpečnostní západky pro střelné zbraně, automatické střelné zbraně, plynové zbraně [slzné], malorážné palné zbraně, zámky střelných zbraní, vzduchové pistole, vzduchové pušky, zbraně na bb broky, střelné zbraně bez zpětného rázu, nábojové komory střelných zbraní, závěrové komory střelných zbraní, nástroje k nabíjení zbraní, náboje do zbraní, munice do střelných zbraní, nádoby na střelný prach pro střelné zbraně, úderníky pro střelné zbraně a pušky, rukojeti pro malé zbraně, stojany na střelné zbraně, stativy pro střelné zbraně, čistící nástroje na střelné zbraně, chrániče mířidel na střelné zbraně, opěrky pažby pro střelné zbraně, opasky na střelné zbraně, závěsné popruhy na zbraně, ramenní popruhy na zbraně, náramenní nábojové pásy pro zbraně, závěsné popruhy na střelné zbraně, přepravní pouzdra upravená pro střelné zbraně, tašky na střelné zbraně (speciálně přizpůsobené), zaměřovače na střelné zbraně, jiné než teleskopické, zaměřovací zrcadla pro střelné zbraně; (35) maloobchodní a velkoobchodní prodej a zprostředkovatelské služby v oblasti nákupu a prodeje výrobků uvedených výše ve třídě 13, elektronický obchod a internetový obchod s výrobky uvedenými výše ve třídě 13.

Třídy výrobků a služeb:  
13, 35

(730) **VIGRAND s.r.o.**, Vodní 1972, Zlín, 76001, CZ

(740) **PŘÍKRYL & BURDOVÁ** – patentová a známková kancelář, Mgr. Alena Burdová, Holešovská 1389, Hulín, 76824

(210) **O-592644**

(220) 10.04.2024

(320) 10.04.2024

(540)

**f PRAŽSKÉ JARO  
ART SALON**

(593) Obrazová

(511) (9) přístroje a nástroje vědecké, výzkumné, navigační, geodetické, fotografické, kinematografické, audiovizuální, optické, přístroje a nástroje pro vážení, měření, signalizaci, detekci, testování, inspekci, záchranu a výuku, zařízení a přístroje pro vedení, přepínání, přeměnu, akumulaci, regulaci nebo řízení distribuce nebo použití elektrického proudu, zařízení a nástroje pro záznam, přenos, reprodukci nebo zpracování zvuku, obrazu nebo dat, média se záznamem a stahovatelná média, počítačový software, prázdná digitální nebo analogová záznamová a úložná média, mechanismy pro zařízení uváděná do chodu vhozením mincí, registrační pokladny, výpočetní zařízení, počítače a periferní zařízení počítačů, obleky na potápění, potápěčské masky, špunty do uší na potápění, skřípce na nos pro

potápěče a plavce, potápěčské rukavice, dýchací přístroje pro plavání pod vodou, hasicí přístroje; (16) papír a lepenka, tiskárenské výrobky, potřeby pro vazbu knih, fotografie, papírenské zboží a kancelářské potřeby s výjimkou nábytku, lepidla pro kancelářské potřeby nebo pro domácnost, potřeby pro rýsování a kreslení a potřeby pro umělce, malířské štetce, instruktážní a výukové materiály, plastové archy, fólie a sáčky pro balení a obaly, tiskařské typy, štočky; (38) telekomunikační služby; (41) vzdělávání, školení, zábava, sportovní a kulturní činnosti.

Třídy výrobků a služeb:

9, 16, 38, 41

(730) **Pražské jaro, o.p.s.**, Hellichova 553/18, Praha 1, Malá Strana, 11800, CZ

(740) **Kubík Partners advokátní kancelář s.r.o.**, Mgr. Ing. Ing. Tomáš Kubík, advokát, Na příkopě 857/18, Praha 1, Nové Město, 11000

(210) **O-592645**

(220) 10.04.2024

(320) 10.04.2024

(540)

## PRAŽSKÉ JARO ART SALON

(592) Slovní

(511) (9) přístroje a nástroje vědecké, výzkumné, navigační, geodetické, fotografické, kinematografické, audiovizuální, optické, přístroje a nástroje pro vážení, měření, signalizaci, detekci, testování, inspekci, záchranu a výuku, zařízení a přístroje pro vedení, přepínání, přeměnu, akumulaci, regulaci nebo řízení distribuce nebo použití elektrického proudu, zařízení a nástroje pro záznam, přenos, reprodukci nebo zpracování zvuku, obrazu nebo dat, média se záznamem a stahovatelná média, počítačový software, prázdná digitální nebo analogová záznamová a úložná média, mechanismy pro zařízení uváděná do chodu vhozením mincí, registrační pokladny, výpočetní zařízení, počítače a periferní zařízení počítačů, obleky na potápění, potápěčské masky, špunty do uší na potápění, skřípce na nos pro potápěče a plavce, potápěčské rukavice, dýchací přístroje pro plavání pod vodou, hasicí přístroje; (16) papír a lepenka, tiskárenské výrobky, potřeby pro vazbu knih, fotografie, papírenské zboží a kancelářské potřeby s výjimkou nábytku, lepidla pro kancelářské potřeby nebo pro domácnost, potřeby pro rýsování a kreslení a potřeby pro umělce, malířské štetce, instruktážní a výukové materiály, plastové archy, fólie a sáčky pro balení a obaly, tiskařské typy, štočky; (38) telekomunikační služby; (41) vzdělávání, školení, zábava, sportovní a kulturní činnosti.

Třídy výrobků a služeb:

9, 16, 38, 41

(730) **Pražské jaro, o.p.s.**, Hellichova 553/18, Praha 1, Malá Strana, 11800, CZ

(740) **Kubík Partners advokátní kancelář s.r.o.**, Mgr. Ing. Ing. Tomáš Kubík, advokát, Na příkopě 857/18, Praha 1, Nové Město, 11000

(210) **O-592675**

(220) 11.04.2024

(320) 11.04.2024

(540)



(593) Obrazová

(511) (19) protipožární ochrana stavebních konstrukcí, zejména jejich dílů, například panelů, výplní, stěn a to nekovovými stavebními obklady jednoduchými a vrstvenými; (35) propagační činnosti, reklama, marketing, propagační činnost, organizační činnost v oblasti požární ochrany a s tím spojené získávání a poskytování informací, organizování komerčních a reklamních výstav, administrativní služby v oblasti protipožární ochrany a bezpečnosti práce, nákup a prodej zboží v oblasti protipožární ochrany a bezpečnosti práce, a to hasicích prostředků, hasicích přístrojů, požárních čerpadel, požárních hadic a požárních hydrantů; (37) provádění a aplikace protipožární ochrany stavebních konstrukcí, včetně jednotlivých stavebních a interiérových dílců a dílů, například dveří, oken, přepážek a dřevěných dílců, údržba, opravy a rekonstrukce protipožární a tepelně izolace staveb, stavebních dílů a dílců, zajišťování stavebního dozoru a stavební informace, instalace a opravy požárních hlásičů, plnění hasicích přístrojů, revize požárních hlásičů, tlakové zkoušky hasicích přístrojů, stavebnictví - provádění suchých staveb a prvků pasivní bezpečnosti staveb v oblasti požární ochrany, provádění protipožárních nátěrů stavebních konstrukcí,

informace v oblasti stavebnictví; (41) činnost kulturně výchovná a vzdělávací, osvětová, vydavatelská, organizování a vedení konferencí, kongresů, seminářů, školení, organizování kulturních nebo vzdělávacích výstav, pořádání pracovních setkání (školení), vše v oblasti požární ochrany; (42) technické zprávy, expertizy, projekty, projektování, projektování staveb, analýzy, měření a testování, projektová činnost, projektová dokumentace, studie technických projektů, provádění ekonomicko-technických kalkulací, zpracování prováděcích projektů, výzkum, vývoj, projekční a inženýrská činnost v oboru protipožárních a tepelně izolačních hmot, materiálů, prostředků, výrobků a techniky, včetně technologií provádění protipožární ochrany, tepelně izolační techniky a přenosné přístrojové a bezdrátové signalizační techniky, odborné posudky a expertizy u výše uvedených výrobků ve tř. 19 a služeb ve tř. 35, 41, 42 a níže ve tř. 45, odborná konzultační činnost a poradenství u výše uvedených výrobků ve tř. 19 a služeb ve tř. 35, 41, 42 a níže ve tř. 45, odborný dohled (dozor), zkoušky materiálů, požárně bezpečnostní řešení projektů staveb, zpracování požárních směrnic; (45) provádění kontrol protipožární ochrany na stavbách; provádění služeb v oblasti požární ochrany a bezpečnosti práce, poradenství v oblasti prevence požárů, funkce osob odborně způsobilých v požární ochraně, bezpečnostních techniků, zpracování dokumentace požární ochrany a bezpečnosti práce, poradenství v oblasti bezpečnosti a ochrany zdraví při práci a požární ochrany, revizní a kontrolní služby v oblasti bezpečnosti a ochrany zdraví při práci a požární ochrany při vedení podniků, služby vyhodnocování rizik v oblasti protipožární ochrany a bezpečnosti práce, technicko-organizační činnost v oblasti požární ochrany, bezpečnostní audit v oblasti rozvodné elektrické sítě, koordinace bezpečnosti a ochrany zdraví při práci (BOZP) na staveništi, poradenství v oblasti bezpečnosti a ochrany zdraví při práci, požární ochrany.

Třídy výrobků a služeb:

19, 35, 37, 41, 42, 45

(730) **VikaPO s.r.o.**, Žižkova 197/6, Krupka, Bohusudov, 41742, CZ

(740) Mgr. Petr Bílý LL.M., Otýlie Beníškové 1664/14, Plzeň, Severní Předměstí, 30100

(210) **O-592691**

(220) 12.04.2024

(320) 12.04.2024

(540)

## LOKOTRIKO

(592) Slovní

(511) (16) potištěné papírnické zboží; (18) tašky, peněženky, batohy; (21) hrnky, sklenice; (24) domácí textil; (25) oděvy; (28) hry, hračky, stany na hraní; (35) on-line maloobchodní prodej výrobků: oděvy, polštáře, domácí textil, hrnky, sklenice, tašky, peněženky, batohy, potištěné papírnické zboží, hry, hračky, stany na hraní.

Třídy výrobků a služeb:

16, 18, 21, 24, 25, 28, 35

(730) **ATLETICO s.r.o.**, Omská 1020/45, Praha 10, Vršovice, 10000, CZ

(740) Mgr. Jitka Vejražková, patentová zástupkyně, Pod Harfou 938/58, Praha 9, Vysočany, 19000

(210) **O-592705**

(220) 12.04.2024

(320) 12.04.2024

(540)

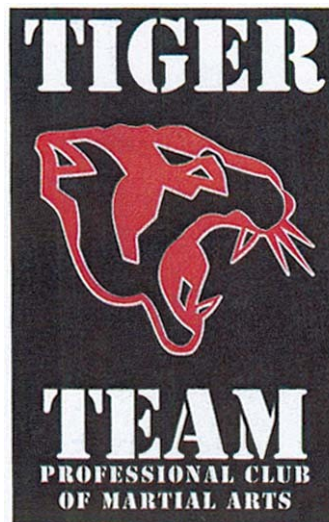

(593) Obrazová

(511) (25) oděvy, oděvy na bojová umění, obuv, pokrývky hlavy; (35) propagační činnost, reklama, televizní reklama, rozhlasová reklama, on-line inzerce v počítačové síti, venkovní reklama, zprostředkování propagace, šíření reklam, propagace sportovních soutěží a akcí, marketing, podpora prodeje pro jiné osoby, organizování akcí pro komerční a reklamní účely, řízení obchodní činnosti sportovců, maloobchodní a velkoobchodní služby ve vztahu k potravinám a výživovým doplňkům, oděvům, obuvi, pokrývkám hlavy, on-line maloobchodní a velkoobchodní služby ve vztahu k potravinám a výživovým doplňkům, oděvům, obuvi, pokrývkám hlavy; (41) zábavní, sportovní a kulturní aktivity, vyučování, vzdělávání, organizace kulturních, zábavních a sportovních akcí, pořádání sportovních turnajů, výcvik bojových umění.

Třídy výrobků a služeb:

25, 35, 41

(591) Barevná

(730) **Černík Viktor**, Černokostecká 2796/54, Praha 10, Strašnice, 10000, CZ

(740) Havlík Švorčík a partneři, advokátní a patentová kancelář, JUDr. Martin Švorčík, advokát, Hálkova 1406/2, Praha 2, Nové Město, 12000

(210) **O-592774**

(220) 16.04.2024

(320) 16.04.2024

(540)

## KRENOVKA

(593) Obrazová

(511) (16) periodické a neperiodické tiskoviny, fotografie, tiskárenské výrobky, brožury, letáky a upomínkové předměty s logem organizace z papíru spadající do této třídy, knihy, učebnice a učební pomůcky (mimo přístrojů), časopisy, prospekty, zápisníky (notesy), informační produkty na papírových nosičích, plakáty, data a databáze na papírových nosičích, sešity, pera; (35) reklama v periodikách, brožurách a novinách, distribuce propagačního materiálu, distribuce reklamních tiskovin, inzerce a inzertní služby, vyhledávání partnerství v oblasti obchodní činnosti, marketing, shromažďování obchodních informací v počítačových databázích, zpracování textů, poskytování komerčních a obchodních informací, vydávání reklamních, inzertních, propagačních materiálů, obchodní poradenské služby vztahující se k marketingu, obchodní průzkum, poskytování reklamního prostoru, propagace, služby v oblasti obchodního managementu, obchodní administrativy, obchodní propagace, reklama, zprostředkování reklamy, poskytování obchodních informací o komerčních podnicích a komerčních informacích prostřednictvím globální počítačové

sítě, digitalizovaná správa databází, obchodní analýzy, obchodní informační služby a průzkumy trhu, organizování výstav a akcí k obchodním nebo reklamním účelům, reklama na internetu pro třetí osoby, příprava inzertních sloupků, psaní reklamních textů, vydávání reklamních materiálů a textů; (41) vzdělávání a kulturní aktivity, výchovná, školicí a kulturní činnost, organizace kulturních akcí, pořádání seminářů, workshopů a vědeckých konferencí, vydavatelská činnost, organizování kulturních a vzdělávacích výstav.

Třídy výrobků a služeb:  
16, 35, 41

(730) **SUDOP Real a.s.**, Olšanská 2643/1a, Praha 3, Žižkov, 13000, CZ

(740) Mgr. Petr Bílý LL.M., Otýlie Beniškové 1664/14, Plzeň, Severní Předměstí, 30100

(210) **O-592781**

(220) 16.04.2024

(320) 16.04.2024

(540)

## MINIMALISTIKER

(592) Slovní

(511) (9) brýle, polarizační brýle, sluneční brýle, módní brýle, brýle proti slunci, pouzdra na brýle a sluneční brýle, brýle pro sportovní účely, ochranné brýle pro sportovní účely, ochranné brýle pro použití při sportu; (14) klíčenky (kroužky na klíče s drobnými předměty nebo přívěsky), klíčenky (dělené kroužky s ozdobou nebo jako přívěsek), kožené klíčenky (přívěsky), náramky, přívěsky, dekorativní předměty (bižuterie nebo klenoty) pro osobní použití, kovové přívěsky na klíče, kroužky na klíče, řetízky na klíče a přívěsky k nim; (25) pokrývky hlavy, šátky (oděvy), sportovní oblečení, sportovní oděvy, oděvy, oděvy plážové, oděvy na surfování, oděvy nepromokavé, obuv sportovní, obuv, sportovní pokrývky hlavy (jiné než helmy), neformální oblečení, bundy, dámské oděvy, kalhoty, košile, kožené oděvy, legíny, mikiny, mikiny s kapucí, oblečení do deště, pánské a dámské plavky, šortky, trička, trička s potiskem; (28) sportovní potřeby a vybavení, tašky na sportovní potřeby; (35) maloobchodní a velkoobchodní prodej oblečení, brýl a sportovních potřeb, merchandising, maloobchodní služby v oblasti módních doplňků, maloobchodní služby zaměřené na prodej oděvů a oděvních doplňků, internetový marketing, reklama a propagace.

Třídy výrobků a služeb:  
9, 14, 25, 28, 35

(730) **WAKEND s.r.o.**, Kaprova 42/14, Praha 1, Staré Město, 11000, CZ

(740) barta.legal s.r.o., advokátní kancelář, JUDr. Jan Bárta, Kaprova 42/14, Praha 1, Staré Město, 11000

(210) **O-592785**

(220) 16.04.2024

(320) 16.04.2024

(540)



(593) Obrazová

(511) (41) výchova, vzdělávání, zábava a sportovní činnost, vzdělávání a výuka, internátní školy, odborná výuka, odborné vzdělávání a školení, organizování školení, organizování setkání v oboru vzdělávání,

organizování seminářů zaměřených na vzdělávání, organizování seminářů v oblasti školení, organizování jazykových kurzů, organizování jazykové výuky, organizování a vedení symposií, organizování a vedení seminářů, organizování a vedení osobních vzdělávacích fór, organizování vzdělávacích akcí, organizování vzdělávacích kongresů, organizování vzdělávacích programů pro mládež, organizování workshopů, organizování zkoušek k ohodnocení dosažené úrovně, pořádání seminářů, pořádání přednášek, pořádání výukových kurzů cizích jazyků, poradenství v oblasti školení a dalšího vzdělávání, poradenství vztahující se ke vzdělávání a školení, poradenství v oblasti vzdělání, poradenství při výběru povolání, poskytování školicích zařízení, poskytování školení a výuky, poskytování prostor pro vzdělávací účely, poskytování vzdělání, předškolní výchova, průzkum v oblasti vzdělávání, školení učitelů, školky a dětské jesle, služby školy, středoškolské vzdělávání, středoškolské vzdělávací služby, vedení kurzů, seminářů a workshopů, vzdělávací služby poskytované dětem.

Třídy výrobků a služeb:

41

(591) Barevná

(730) **AGYS - Anglické gymnázium a Střední odborná škola, s.r.o.**, Gorkého 867, Pardubice, Zelené Předměstí, 53002, CZ

(740) Mgr. Tomáš Pauch, advokát, Sokolovská 695/115b, Praha 8, Karlín, 18600

(210) **O-592787**

(220) 16.04.2024

(320) 16.04.2024

(540)

## komwag

(592) Slovní

(511) (7) stroje a zařízení na sběr, třídění a zpracování odpadu, zejména komunálního odpadu, stroje pro zpracování materiálů a pro výrobu; (9) fotovoltaická zařízení na výrobu elektrické energie (fotovoltaické elektrárny), fotovoltaické články, fotovoltaické měniče, akumulátory pro fotovoltaickou energii, nabíjecí stanice pro elektrická vozidla, solární panely; (11) přístroje na čištění bioplynu, pece na bioplyn, zařízení na zpracování odpadového kalu, zařízení na zpracování odpadů a zbytkových produktů z potravinářského průmyslu, papíren a celulózek, zemědělství, lesnictví a zahradnictví, zařízení na vyhívání organického materiálu; (12) nákladní auta, popelářské vozy, kropicí vozy; (21) koše a sběrné nádoby na odpady zejména komunální odpad; (37) čištění a údržba komunikací, ulic, chodníků a veřejných prostranství, včetně veřejné zeleně, údržba a opravy motorových vozidel, strojů, náradí a zařízení, včetně jejich čištění, půjčování a pronajímání strojů, náradí a zařízení pro údržbu a čištění veřejných komunikací a prostranství, včetně veřejné zeleně, informační a konzultační služby v oboru čištění a údržby veřejných komunikací a prostranství, stavebních strojů a zařízení, včetně strojů a zařízení na údržbu a čištění veřejných komunikací a prostranství, odstraňování graffítí, služby čistírny, čištění oděvů, dobíjecí služby pro elektrická vozidla, nabíjení baterií a zařízení na ukládání energie a pronájem vybavení k tomu určeného, úklid interiérů (budov), facility servis, údržba nemovitostí, opravy zařízení na čištění bioplynu, údržba přístrojů na čištění bioplynu, opravy zařízení strojů na bioplyn, instalace fotovoltaických článků a modulů, údržba, opravy a obnova fotovoltaických přístrojů a zařízení, instalace solárních energetických systémů, výstavba elektráren na obnovitelné zdroje energie, jmenovitě výstavba zařízení na bioplyn, elektrárny na obnovitelné zdroje energie, jmenovitě zařízení na bioplyn, výstavba energetické infrastruktury; (39) doprava a skladování, včetně pronájmu motorových vozidel, kontejnerů, parkovacích ploch a garáží, skladišť a skládek, zprostředkování dopravy a přepravy, informační a konzultační služby v oboru dopravy a skladování, služby likvidace odpadních vod (přeprava); (40) zpracování a likvidace odpadu, zejména komunálního odpadu, likvidace odpadních vod z průmyslových procesů, výroba energie elektrárnami, zpracování odpadového kalu, zpracování odpadů a zbytkových produktů z potravinářského průmyslu, papíren a celulózek, zemědělství, lesnictví a zahradnictví, výroba energie, výroba bioplynu a rafinace bioplynu, úprava vody, zpracování odpadových materiálů, výroba energie z odpadů; (42) poradenské služby vztahující se k energetice, návrh solárních fotovoltaických systémů, energetické audity, energetická certifikace budov; (44) čištění a údržba veřejné zeleně, zahradnictví, služby v oblasti zahradnictví.

Třídy výrobků a služeb:

7, 9, 11, 12, 21, 37, 39, 40, 42, 44

(730) **Komwag, podnik čistoty a údržby města, a.s.**, Perucká 2542/10, Praha 2, Vinohrady, 12000, CZ

(740) NEOLEGAL - advokátní a patentová kancelář, JUDr. Petr Novotný, Římská 2135/45, Praha 2, Vinohrady, 12000

(210) **O-592788**  
(220) 16.04.2024  
(320) 16.04.2024  
(540)



(593) Obrazová  
(511) (7) stroje a zařízení na sběr, třídění a zpracování odpadu, zejména komunálního odpadu, stroje pro zpracování materiálů a pro výrobu; (9) fotovoltaická zařízení na výrobu elektrické energie (fotovoltaické elektrárny), fotovoltaické články, fotovoltaické měniče, akumulátory pro fotovoltaickou energii, nabíjecí stanice pro elektrická vozidla, solární panely; (11) přístroje na čištění bioplynu, pece na bioplyn, zařízení na zpracování odpadového kalu, zařízení na zpracování odpadů a zbytkových produktů z potravinářského průmyslu, papíren a celulózek, zemědělství, lesnictví a zahradnictví, zařízení na vyhívání organického materiálu; (12) nákladní auta, popelářské vozy, kropicí vozy; (21) koše a sběrné nádoby na odpady zejména komunální odpad; (37) čištění a údržba komunikací, ulic, chodníků a veřejných prostranství, včetně veřejné zeleně, údržba a opravy motorových vozidel, strojů, nářadí a zařízení, včetně jejich čištění, půjčování a pronajímání strojů, nářadí a zařízení pro údržbu a čištění veřejných komunikací a prostranství, včetně veřejné zeleně, informační a konzultační služby v oboru čištění a údržby veřejných komunikací a prostranství, stavebních strojů a zařízení, včetně strojů a zařízení na údržbu a čištění veřejných komunikací a prostranství, odstraňování graffiti, služby čistírny, čištění oděvů, dobíjecí služby pro elektrická vozidla, nabíjení baterií a zařízení na ukládání energie a pronájem vybavení k tomu určeného, úklid interiérů (budov), facility servis, údržba nemovitostí, opravy zařízení na čištění bioplynu, údržba přístrojů na čištění bioplynu, opravy zařízení a strojů na bioplyn, instalace fotovoltaických článků a modulů, údržba, opravy a obnova fotovoltaických přístrojů a zařízení, instalace solárních energetických systémů, výstavba elektráren na obnovitelné zdroje energie, jmenovitě výstavba zařízení na bioplyn, elektrárny na obnovitelné zdroje energie, jmenovitě zařízení na bioplyn, výstavba energetické infrastruktury; (39) doprava a skladování, včetně pronájmu motorových vozidel, kontejnerů, parkovacích ploch a garáží, skladišť a skládek, zprostředkování dopravy a přepravy, informační a konzultační služby v oboru dopravy a skladování, služby likvidace odpadních vod (přeprava); (40) zpracování a likvidace odpadu, zejména komunálního odpadu, likvidace odpadních vod z průmyslových procesů, výroba energie elektrárnami, zpracování odpadového kalu, zpracování odpadů a zbytkových produktů z potravinářského průmyslu, papíren a celulózek, zemědělství, lesnictví a zahradnictví, výroba energie, výroba bioplynu a rafinace bioplynu, úprava vody, zpracování odpadových materiálů, výroba energie z odpadů; (42) poradenské služby vztahující se k energetice, návrh solárních fotovoltaických systémů, energetické audity, energetická certifikace budov; (44) čištění a údržba veřejné zeleně, zahradnictví, služby v oblasti zahradnictví.

Třídy výrobků a služeb:

7, 9, 11, 12, 21, 37, 39, 40, 42, 44

(730) **Komwag, podnik čistoty a údržby města, a.s.**, Perucká 2542/10, Praha 2, Vinohrady, 12000, CZ

(740) NEOLEGAL - advokátní a patentová kancelář, JUDr. Petr Novotný, Římská 2135/45, Praha 2, Vinohrady, 12000

(210) **O-592789**  
(220) 16.04.2024  
(320) 16.04.2024  
(540)



(593) Obrazová  
(511) (7) stroje a zařízení na sběr, třídění a zpracování odpadu, zejména komunálního odpadu, stroje pro zpracování materiálů a pro výrobu; (9) fotovoltaická zařízení na výrobu elektrické energie (fotovoltaické elektrárny), fotovoltaické články, fotovoltaické měniče, akumulátory pro fotovoltaickou energii, nabíjecí stanice pro elektrická vozidla, solární panely; (11) přístroje na čištění bioplynu, pece na bioplyn, zařízení na zpracování odpadového kalu, zařízení na zpracování odpadů a zbytkových produktů z potravinářského průmyslu, papíren a celulózek, zemědělství, lesnictví a zahradnictví, zařízení na vyhívání organického materiálu; (12) nákladní auta, popelářské vozy, kropicí vozy; (21) koše a sběrné nádoby na odpady zejména komunální odpad; (37) čištění a údržba komunikací, ulic, chodníků a veřejných prostranství, včetně veřejné zeleně, údržba a opravy motorových vozidel, strojů, nářadí a zařízení, včetně jejich čištění, půjčování a pronajímání strojů, nářadí a zařízení pro údržbu a čištění veřejných komunikací a prostranství, včetně veřejné zeleně, informační a konzultační služby v oboru čištění a údržby veřejných komunikací a prostranství, stavebních strojů a zařízení, včetně strojů a zařízení na údržbu a čištění veřejných komunikací a prostranství, odstraňování graffiti, služby čistírny, čištění oděvů, dobíjecí služby pro elektrická vozidla, nabíjení baterií a zařízení na ukládání energie a pronájem vybavení k tomu určeného, úklid interiérů (budov), facility servis, údržba nemovitostí, opravy zařízení na čištění bioplynu, údržba přístrojů na čištění bioplynu, opravy zařízení a strojů na bioplyn, instalace fotovoltaických článků a modulů, údržba, opravy a obnova fotovoltaických přístrojů a zařízení, instalace solárních energetických systémů, výstavba elektráren na obnovitelné zdroje energie, jmenovitě výstavba zařízení na bioplyn, elektrárny na obnovitelné zdroje energie, jmenovitě zařízení na bioplyn, výstavba energetické infrastruktury; (39) doprava a skladování, včetně pronájmu motorových vozidel, kontejnerů, parkovacích ploch a garáží, skladišť a skládek, zprostředkování dopravy a přepravy, informační a konzultační služby v oboru dopravy a skladování, služby likvidace odpadních vod (přeprava); (40) zpracování a likvidace odpadu, zejména komunálního odpadu, likvidace odpadních vod z průmyslových procesů, výroba energie elektrárnami, zpracování odpadového kalu, zpracování odpadů a zbytkových produktů z potravinářského průmyslu, papíren a celulózek, zemědělství, lesnictví a zahradnictví, výroba energie, výroba bioplynu a rafinace bioplynu, úprava vody, zpracování odpadových materiálů, výroba energie z odpadů; (42) poradenské služby vztahující se k energetice, návrh solárních fotovoltaických systémů, energetické audity, energetická certifikace budov; (44) čištění a údržba veřejné zeleně, zahradnictví, služby v oblasti zahradnictví.

Třídy výrobků a služeb:

7, 9, 11, 12, 21, 37, 39, 40, 42, 44

(730) **Komwag, podnik čistoty a údržby města, a.s.**, Perucká 2542/10, Praha 2, Vinohrady, 12000, CZ

(740) NEOLEGAL - advokátní a patentová kancelář, JUDr. Petr Novotný, Římská 2135/45, Praha 2, Vinohrady, 12000

(210) **O-592790**  
(220) 16.04.2024  
(320) 16.04.2024  
(540)

**Pivnice Hlávkův dvůr**

(592) Slovní  
(511) (43) restaurace s odnosem jídel s sebou, restaurace (služby), restaurace, pivnice, poskytování jídla a nápojů, restaurační služby zahrnující bary s povolením k prodeji alkoholu.

Třídy výrobků a služeb:

43

(730) **Macků Petr Ing.**, Na pláni 1928/4, Praha 5, Smíchov, 15000, CZ

(740) Mgr. Pavel Chaloupek, advokát, Karlovo náměstí 292/14, Praha 2, Nové Město, 12000

(210) **O-592791**  
(220) 17.04.2024  
(320) 17.04.2024  
(540)



(593) Obrazová  
(511) (3) kosmetické přípravky pro péči o zvířata, deodoranty pro zvířata, osvěžovače dechu pro zvířata, deodoranty pro domácí zvířata, přípravky do koupele pro zvířata, přípravky pro péči o zuby zvířat, přípravky pro péči o kůži zvířat, neléčivé ústní vody pro domácí zvířata, výživové spreje pro péči o zvířata, šampony pro zvířata [neléčivé pečující přípravky]; (14) šperky, šperky pro domácí zvířata; (18) obojky pro zvířata, vodítka pro zvířata, kamaše pro zvířata, kusadla pro zvířata, oděvy pro zvířata, kostýmy pro zvířata, postroje pro zvířata, přikrývky pro zvířata, udidla pro zvířata [postroje], obojky pro domácí zvířata, oblečky pro domácí zvířata, mašle pro domácí zvířata, vodítka na domácí zvířata, pokrývky a deky na zvířata, masky proti mouchám pro zvířata, pytlíky na krmení pro zvířata, obojky pro domácí zvířata s lékařskou zprávou, sedlářské výrobky, biče a postroje pro zvířata; (20) pelechý pro domácí zvířata, polštáře pro domácí zvířata, boudy pro domácí zvířata; (21) potřeby pro zvířata, misky na krmení pro domácí zvířata; (28) hračky pro zvířata; (29) mléčné výrobky a jejich náhražky; (31) krmiva suchá pro zvířata, krmivo pro domácí zvířata, směsi krmiv pro zvířata, krmiva pro hospodářská zvířata, zvířata chovaná v zajetí, krmiva pro dojná zvířata; (35) reklama a propagační činnost, vyhledávání sponzorů, internetový marketing, marketing, kancelářské služby týkající se propagace, losování cen (organizování) pro účely propagace, pořádání a řízení reklamních akcí, poradenství ohledně vyhledávání sponzorů, propagace výrobků prostřednictvím influencerů, zprostředkování kvalifikovaných dobrovolníků pro neziskové organizace; (36) pořádání sbírek, charitativní služby v oblasti peněžních darů, finanční sponzoring, shromažďování prostředků na dobročinné účely, získávání finančních prostředků, poskytování finančních prostředků pro neziskové subjekty, poskytování rizikového kapitálu pro neziskové organizace; (39) služby v oblasti záchrany zvířat [doprava], přeprava zvířat, přeprava domácích zvířat; (40) zpracování potravin a nápojů na zakázku; (41) vzdělávací služby, pořádání a vedení seminářů, pořádání a vedení přednášek pro vzdělávací účely, vydávání tiskovin vztahujících se k domácím zvířatům, výuka péče o domácí zvířata; (42) kontrola chovu hospodářských zvířat, testování chovu hospodářských zvířat, výzkum chovu hospodářských zvířat, výzkum zaměřený na chov zvířat; (43) ubytování pro domácí zvířata, služby útulku pro zvířata, hotely pro zvířata, penziony pro zvířata; (44) chov zvířat, péče o zvířata, řešení případů zraněných divokých zvířat, poradenství vztahující se k chovu zvířat, poradenství vztahující se k výživě zvířat, poskytování informací týkajících se chovu zvířat, služby v oblasti chovu hospodářských zvířat, navrácení divokých zvířat do volné přírody a jejich ochrana, informační služby týkající se zemědělství, poradenské služby v oblasti péče o domácí zvířata, poradenství vztahující se k péči o zvířata, služby péče o zdraví zvířat; (45) organizace politických setkání, právní průzkum, právní průzkum v oblasti ochrany životního prostředí, služby v oblasti ochrany zvířat, vyšetřování krutého zacházení se zvířaty, opatrování domácích zvířat, služby adopce zvířat, pomoc při lokalizaci ztracených domácích zvířat, příprava předpisů, služby v oblasti politického lobování, poradenské služby vztahující se k regulačním opatřením, identifikační značení psů z bezpečnostních důvodů, prosazování práva, poradenské služby týkající se duševního vlastnictví poskytované neziskovým organizacím, detektivní služby.

Třídy výrobků a služeb:

3, 14, 18, 20, 21, 28, 29, 31, 35, 36, 39, 40, 41, 42, 43, 44, 45

(591) Barevná  
(730) **Hlas zvířat, z.s.**, Národní 58/32, Praha 1, Nové Město, 11000, CZ  
(740) **PLICKA & PARTNERS**, advokátní kancelář, s.r.o., Mgr. Robert Plicka, Národní 58/32, Praha 1, Nové Město, 11000

(210) **O-592804**  
(220) 17.04.2024  
(320) 17.04.2024  
(540)

## Kravaťák

(592) Slovní  
(511) (16) papír, tiskoviny, fotografie, papírové etikety, papírové tácky, papírové obaly, kartón; (21) sklenice, lahve, nádoby na nápoje, nádoby; (32) pivo všeho druhu, nealkoholické nápoje všeho druhu; (43) hostinská činnost, provoz stravovacích zařízení všeho druhu, catering, poskytování informací v oblastech pohostinství.

Třídy výrobků a služeb:

16, 21, 32, 43

(730) **Pivovar SPOJOVNA, a.s.**, U Kunratického lesa 1801, Praha 4, Kunratice, 14800, CZ  
(740) Ing. Jarmila Javoříková, patentový zástupce, Slunečná 4566, Zlín, 76005

(210) **O-592806**  
(220) 17.04.2024  
(320) 17.04.2024  
(540)

## FOR PETS CUP

(593) Obrazová  
(511) (16) tiskoviny všeho druhu, a to časopisy, brožury, letáky, katalogy, vstupenky, programy, plakáty, včetně plakátů velkoplošných; (35) reklamní a propagační činnost, služby pořádání výstav k reklamním a obchodním účelům, informační činnost v oblasti reklamy a výstav k reklamním a obchodním účelům, tvorba reklamy na billboardech; (41) výchovné a vzdělávací soutěže, školení, semináře a konference, organizování a pořádání soutěží, výstav ke vzdělávacím, kulturním, výchovným a zábavním účelům, odborné poradenství, vztahující se k organizování vzdělávacích, kulturních, výchovných a zábavních výstav

Třídy výrobků a služeb:

16, 35, 41

(591) Barevná  
(730) **ABF, a.s.**, Beranových 667, Praha 9, Letňany, 19900, CZ

(210) **O-592809**  
(220) 17.04.2024  
(320) 17.04.2024  
(540)

## KOSMETIKOMAT

(592) Slovní  
(511) (3) kosmetika, vlasová kosmetika, pleťová kosmetika, hydratační přípravky (kosmetika), tonika (kosmetika).

Třídy výrobků a služeb:

3

(730) **Vlasák Tomáš**, Štěpánská 704/61, Praha 1, Nové Město, 11000, CZ

(210) **O-592813**  
(220) 17.04.2024  
(320) 17.04.2024  
(540)

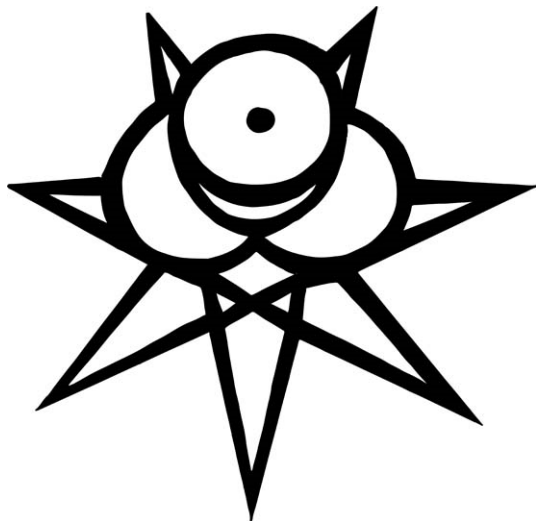

(593) Obrazová  
(511) (25) oděvy, obuv, pokrývky hlavy; (35) reklama, propagace, řízení, organizace a administrativa obchodní činnosti, kancelářské práce; (41) vzdělávání, školení, zábava, sportovní a kulturní činnosti.

Třídy výrobků a služeb:  
25, 35, 41

(730) **Hachran Jan MUDr.**, Na Výsluní 363, Velké Březno, 40323, CZ  
(740) **JUDr. Jaromír Štůsek LL.M., Ph.D.**, advokát, Jandova 185/6, Praha 9, Vysočany, 19000

(210) **O-592831**  
(220) 18.04.2024  
(320) 18.04.2024  
(540)



(593) Obrazová  
(511) (30) čokoládové pralinky, čokoládové cukrovinky obsahující pralinky.

Třídy výrobků a služeb:  
30

(591) Barevná  
(730) **Jamrichová Radka Bc.**, Charvatce 10, Libčeves, 44001, CZ

(210) **O-592834**  
(220) 18.04.2024  
(320) 18.04.2024  
(540)

## AURIS

(592) Slovní  
(511) (11) sanitární přístroje a zařízení, sprchy, sprchové kouty, vany, umyvadla, toalety (WC), bidety, vodovodní baterie, koupelnové instalace, koupelnové armatury, kohouty a kohoutky, dřezy, digestoře, přístroje a zařízení pro distribuci vody, vodovodní potrubí, přístroje a zařízení pro distribuci plynu a tepla, přístroje pro topení a ohřev, vytápěcí zařízení, tepelná čerpadla, topná tělesa, topení, radiátory, termostatické ventily, topné kotle, plynové kotle, hořáky, zařízení pro výrobu páry, saunová zařízení, vzduchotechnická zařízení, přístroje pro ventilaci, přístroje pro klimatizaci, filtry do klimatizací, přístroje pro chlazení, lednice, přístroje pro mrazení, mrazáky, přístroje pro vaření, vařiče, varné desky, horkovzdušná zařízení, trouby na vaření, horkovzdušné trouby, mikrovlnné trouby, fritézy, přístroje pro osvětlení, světelné zdroje, přístroje a zařízení pro čištění vody, filtry na pitnou vodu, přístroje a zařízení pro čištění vzduchu, zvlhčovače vzduchu, ionizátory vzduchu, odpařovače, odvlhčovače vzduchu; (19) keramické obklady do koupelen (nekovové), keramické obklady podlah a stěn; (20) nábytek, nábytek do koupelen, stoly, židle, křesla, postele, skříně, zástěny (nábytek), věšáky (nábytek), nábytková zrcadla.

Třídy výrobků a služeb:  
11, 19, 20

(730) **WOODCOTE GROUP a.s.**, Vajnorská 135, 831 04 Bratislava - Nové Mesto, SK  
(740) **Ing. Jarmila Javoříková**, patentový zástupce, Slunečná 4566, Zlín, 76005

(210) **O-592877**  
(220) 22.04.2024  
(320) 22.04.2024  
(540)

## CAR OF THE GREEN

(592) Slovní  
(511) (35) reklamní, marketingové a propagační služby, psaní a vydávání reklamních textů, služby styku s veřejností, organizace výstav pro obchodní či reklamní účely, sjednávání obchodních smluv pro jiné osoby; (36) finanční sponzorování; (41) pořádání výstav (nikoliv pro obchodní a reklamní účely), pořádání a vedení konferencí, pořádání sportovních akcí, vydávání knih a textů, fotografování.

Třídy výrobků a služeb:  
35, 36, 41

(730) **Putt PD s.r.o.**, Legionářů 721/38, Praha 8, Ďáblice, 18200, CZ

(210) **O-592880**  
(220) 22.04.2024  
(320) 22.04.2024  
(540)

## Apartment Dovolená jako doma

(592) Slovní  
(511) (35) reklamní, marketingové a propagační služby v oblasti nemovitostí, obchodní konzultační a poradenské služby v oblasti nemovitostí, relokační služby pro firmy; (36) služby nemovitostní (realitní služby), zejména realitní činnost, zařizování a zprostředkování obchodů v oblasti nemovitostí, pojištění, služby finanční, služby peněžní, poskytování informací o nemovitostech, oceňování nemovitého majetku; (43) služby dočasného ubytování, zejména zprostředkování přechodného ubytování, rezervace přechodného ubytování.

Třídy výrobků a služeb:  
35, 36, 43

(730) **Rellox s.r.o.**, Jindřišská 941/24, Praha 1, Nové Město, 11000, CZ  
(740) **JUDr. Hana Císlarová LL.M.**, Ovocný trh 573/12, Praha 1, Staré Město, 11000

(210) **O-592884**  
(220) 22.04.2024  
(320) 22.04.2024  
(540)

## Fit Ateliér

(592) Slovní  
(511) (35) reklamní, marketingové a propagační služby; (41) služby v oblasti

vzdělávání, zábavy a sportu, výchova, vzdělávání, zábava a sportovní činnost, rezervace vstupenek na vzdělávací, zábavní a sportovní aktivity a akce a související rezervační služby; (44) služby zdravotní péče, služby péče o hygienu a krásu.

Třídy výrobků a služeb:  
35, 41, 44

(730) **Vodičková Tereza**, Wassermannova 1038/30, Praha 5, Hlubočepy, 15200, CZ

(210) **O-592886**

(220) 22.04.2024

(320) 22.04.2024

(540)



(593) Obrazová

(511) (41) služby v oblasti vzdělávání, zábavy a sportu; (43) poskytování jídla a nápojů, dočasné ubytování; (44) služby zdravotní péče, služby péče o hygienu a krásu.

Třídy výrobků a služeb:  
41, 43, 44

(591) Barevná

(730) **STAVING Olomouc, s.r.o.**, Pavlovická 20/43, Olomouc, Pavlovičky, 77900, CZ

(740) **JUDr. Adam Gajdoš**, advokát, Bozděchova 1840/7, Praha 5, Smíchov, 15000

(210) **O-592939**

(220) 23.04.2024

(320) 23.04.2024

(540)



**DOBŘÁ  
PRÁCE.**

(593) Obrazová

(511) (1) akrylové pryskyřice, křemík, silikonové kapaliny, monomery k použití jako těsnicí materiály, disperzní činidla, polymerní disperze, polyuretanová lepidla, lepidla pro stavební průmysl, chemické směsi pro použití ve stavebnictví, nátěry pro hydroizolaci [chemikálie], polyuretanové nátěry [jiné než barvy], těsnicí pryskyřice pro použití v průmyslu, nátěrové hmoty [chemikálie], jiné než barvy, nátěrové směsi [chemikálie], jiné než barvy, nátěry pro ochranu proti povětrnostním vlivům [chemikálie], průmyslová lepidla pro použití při nátěrech a těsnění, tekuté nátěry [chemikálie], ochranné nátěry pro použití v tekuté formě na beton [jiné než barvy nebo oleje], ochranné nátěry na budovy [jiné než barvy nebo oleje], hydroizolační membrány v kapalně chemické formě pro použití ve stavebnictví, těsnicí hmoty (chemické -), apretura na stěny, kyty a plniva a pasty pro použití v průmyslu, lepidla pro hydroizolaci, lepidla pro apretování a základní nátěry, lepidla pro použití v průmyslu, chemické přípravky pro těsnění, přípravky na bázi epoxidových pryskyřic pro použití na dřevo, lepidla na omítky, lepidla na střešní krytiny, apretury pro použití v textilním průmyslu, lepicí plnidla pro vyplňování povrchových vad, vodoodpudivé směsi, adhezivní cement, kontaktní lepidlo, lepicí materiály na obklady, lepidla na obklady na stěny; (2) konzervační přípravky pro dřevo; (17) těsnicí materiály na spoje, elastomerní těsnění ve formě vytlačovacích past na spoje, polotovary z pryskyřic, silikonové těsnění, silikonové pryžové těsnění, polyuretanové těsnění, lepicí těsnicí materiály, lepicí a těsnicí hmoty, polyuretanová pěna [polotovar], polyuretanová pěna pro izolační účely, pěnové izolace pro

použití ve stavebnictví a výstavbě, těsnící prostředky pro použití ve stavebním průmyslu, průmyslové nátěry pro izolaci budov, těsnící hmoty proti povětrnostním vlivům s povahou tmelu, těsnící hmoty, těsnicí materiály, kapalný kaučuk, izolační fólie, lepicí těsnící pásy pro spoje střešních krytin, izolační lepidla, těsnící hmoty, zateplovací hmoty, obalové materiály, izolační materiály pro střešní krytiny, těsnící a izolační materiály, těsnící membrány (nekovové -), nepropustné lepicí pásy pro úžlabí, polystyrenové desky pro izolační účely, pásy ze skleněných vláken pro izolační účely, pásy pro vyplňování mezer, izolační pásy, zateplovací pásy (nekovové-), lepicí pásy, pásy, proužky a fólie, izolační omítky, voděodolná těsnění, kamenná vlna, skelná vlákna pro izolaci, izolační vodotěsné membrány, výplně do dilatačních spojů, chemické směsi pro utěsnění netěsností, těsnění, těsnící materiály a výplně, lepicí těsnění pro použití ve střešních krytinách; (19) asfaltové záplatovací hmoty, živичné malty na střechy, živичné nátěry pro střešní krytiny, živичné výrobky pro stavebnictví, živичné těsnící membrány, plastové fólie pro použití ve stavebnictví, sádra [stavební materiál], složky na bázi živice ke stavebním účelům, polystyrenové desky pro použití ve stavebnictví, živичné krytiny pro použití ve stavebnictví, těsnící hmoty na bázi živice pro střešní krytiny, omítky, obkladové omítky, sádrové malty, malty pro stavebnictví, lepicí malty pro stavební účely, spárovací hmota, cementy pro stavebnictví, cementové malty pro použití ve stavebnictví, vyrovnávací přípravky [cement nebo malta], štuky, střešní membrány.

Třídy výrobků a služeb:

1, 2, 17, 19

(591) Barevná

(730) **Selena Marketing International Sp. z o.o.**, Legnicka 48A, PL-54-202 Wrocław, PL

(740) **Mgr. Alexandr Vališ**, advokát, Dominikánská 350/5, Brno, Brno-město, 60200

(210) **O-592951**

(220) 24.04.2024

(320) 24.04.2024

(540)



(593) Obrazová

(511) (16) tiskoviny, periodické publikace, časopisy, knihy, katalogy, kalendáře, plakáty, fotografie; (29) maso, ryby, drůbež, zvěřina, masové výtažky, konzervované ovoce, konzervovaná zelenina, mražené ovoce, mražená zelenina, vařené ovoce, vařená zelenina, želé, džemy, kompoty, ovocné a zeleninové pomazánky, vejce, mléko, mléčné výrobky a jejich náhražky, jedlé oleje a tuky; (35) reklamní a inzertní služby, propagační činnost, reklama, obchodní konzultační a poradenské služby, obchodní informační služby; (41) nakladatelské služby, vydavatelské poradenství, kulturní služby, pořádání [organizace] kulturních aktivit, organizování slavnostních společenských akcí, vzdělávací a školicí služby.

(593) Obrazová

(511) (16) tiskoviny, periodické publikace, časopisy, knihy, katalogy, kalendáře, plakáty, fotografie; (29) maso, ryby, drůbež, zvěřina, masové výtažky, konzervované ovoce, konzervovaná zelenina, mražené ovoce, mražená zelenina, vařené ovoce, vařená zelenina, želé, džemy, kompoty, ovocné a zeleninové pomazánky, vejce, mléko, mléčné výrobky a jejich náhražky, jedlé oleje a tuky; (35) reklamní a inzertní služby, propagační činnost, reklama, obchodní konzultační a poradenské služby, obchodní informační služby; (41) nakladatelské služby, vydavatelské poradenství, kulturní služby, pořádání [organizace] kulturních aktivit, organizování slavnostních společenských akcí, vzdělávací a školicí služby.

Třídy výrobků a služeb:

16, 29, 35, 41

(730) **Frediana Production, z.s.**, Na Čechelčce 425/4, Praha 5, Smíchov, 15000, CZ

(740) **MAAARS advokáti s.r.o.**, Kubelíkova 1089/22, Praha 3, Žižkov, 13000



(210) **O-592986**  
(220) 25.04.2024  
(320) 25.04.2024  
(540)

**JO**  
**JEDNOTA OBČANŮ**

(593) Obrazová  
(511) (35) propagace a reklama, politické kampaně, mediální kampaně, styk s veřejností, hospodářské, ekonomické a politické prognózy, vydávání reklamních nebo náborových, propagačních materiálů a inzertních textů, organizování výstav komerčních a reklamních, šíření informací prostřednictvím veřejných datových sítí, systemizace informací do počítačových databází, průzkumy veřejného mínění; (38) přenos zpráv a obrazových informací pomocí počítače, včetně internetu, telekomunikace, poskytování přístupu k informacím prostřednictvím veřejných datových sítí, šíření tiskovin; (41) organizování politických akcí a konferencí, vzdělávání, výchova, školení, zábava, sportovní a kulturní činnosti, nakladatelství a vydavatelství, ediční činnost, publikační činnost, agenturní činnost v oblasti politické a kulturní, vedení kolokvií, kongresů, přednášek (školení), symposií, seminářů, obrazové zpravodajství; (45) politické služby, služby poskytování politických informací, organizace politických setkání a peticí.

Třídy výrobků a služeb:  
35, 38, 41, 45

(591) Barevná  
(730) **Hanzal Jan**, 34, Jílovice, 37332, CZ

(210) **O-592996**  
(220) 25.04.2024  
(320) 25.04.2024  
(540)

**OTEVŘENÉ  
CHRÁMY**

(593) Obrazová  
(511) (35) reklamní, marketingové a propagační služby; (41) pořádání [organizace] kulturních aktivit, pořádání prezentací pro kulturní účely, příprava a pořádání kulturních aktivit, služby v oblasti vzdělávání, zábavy a sportu, služby v oblasti náboženského vzdělávání, náboženská výchova, organizování konferencí, výstav a soutěží, elektronická vydavatelská činnost, výroba zvukových a hudebních záznamů.

Třídy výrobků a služeb:  
35, 41

(591) Barevná  
(730) **Biskupství ostravsko-opavské**, Kostelní náměstí 3172/1, Ostrava, Moravská Ostrava, 70200, CZ  
(740) Mgr. Roman Krakovka, Pivovarská 1504/8, Ostrava, Moravská Ostrava, 70200

(210) **O-592998**  
(220) 25.04.2024  
(320) 25.04.2024  
(540)

**PK68 MUSIC  
PRODUCTION**

(593) Obrazová  
(511) (41) skládání hudby, nahrávání hudby, mixování hudby, služby prepisu hudby, transkripce hudby pro třetí osoby, hudební vzdělávání, hudební koncerty, živé hudební koncerty, hudební koncerty prostřednictvím rádia, hudební představení (orchestry), služby poskytované orchestry, služby nahrávání zvuku, hudební produkce, produkce hudebních nahrávek, produkce hudebních koncertů, produkce hudebních videí, produkce hudebních vystoupení, vydávání notových partů; (42) elektronické ukládání digitální hudby.

Třídy výrobků a služeb:  
41, 42

(730) **Kunt Pavel Ing.**, Zavadilka 2611, České Budějovice, České Budějovice 2, 37005, CZ  
(740) artpatent, advokátní kancelář s.r.o., Dukelských hrdinů 976/12, Praha 7, Holešovice, 17000

(210) **O-593026**  
(220) 26.04.2024  
(320) 26.04.2024  
(540)

**raceX.eu**  
Composite parts

(593) Obrazová  
(511) (12) aerodynamické profily na pozemní vozidla, automobilové karoserie, automobilové střešní nosiče, automobily a konstrukční části k nim, blatníky (součástí pozemních vozidel), části karoserie vozů, dětské autosedačky, doplňky interiéru automobilů, dveře automobilů, dveřní panely pro vozidla, horní kryty převodovek pro pozemní vozidla, kabiny vozidel, kapoty pro motory vozidel, karosérie pro motorová vozidla, karoserie na pozemní vozidla, karoserie přívěsů, klikové skříně pro pozemní vozidla (jiné než pro motory), kliky (části pozemních vozidel), kryty na kapotu jako konstrukční části vozidel, kryty na motory pozemních vozidel, nárazníky pro automobily, obklady pro karoserie vozidel, obložení diskových brzd pro pozemní vozidla, ochrany ráfků kol automobilů, páky rychlostních převodovek pro pozemní vozidla, páky spojky na pozemní vozidla, panely na karoserie vozidel (tvarované), pevné stropy (střechy) vozidel, přístrojové desky automobilů, řadící páky, rámy jízdních kol, rámy motocyklů, rámy na pozemní vozidla, říditka, sajdkáry, sedadla do aut, sedla na jízdní kola a motocykly, sedadlové tyče jízdních kol, skříně převodovek na pozemní vozidla, spoilery pro automobily, nárazníky pro vozidla, střechy vozů, střešní boxy na automobily, víko automobilového kufru, víčka na palivové nádrže pro motorová auta, volanty (části vozidel), zpětná zrcátka, konstrukční díly pro motocykly, konstrukční díly jízdních kol, automobily a jejich konstrukční díly, části a příslušenství dopravních prostředků, části a příslušenství vodních dopravních prostředků, části a příslušenství pozemních vozidel, části a příslušenství vzdušných a kosmických dopravních prostředků, trupy (části letadel), konstrukční části na helikoptéry, konstrukční části pro letadla, přistávací podvozky (části letadel), věttroně a jejich konstrukční části, kluzáky a jejich konstrukční části, letadla a jejich nosné části, letadla a jejich konstrukční části, konstrukční části na lodě, stěžně jako části plavidel, zátěžové nádrže do lodí

(konstrukční části plavidel), kryty palubních průřezů jako konstrukční části člunů, kryty palubních průřezů jako konstrukční části lodí, poklopy palubních průřezů jako konstrukční části lodí, aerodynamická křídla na letadla, aerodynamické profily na vzdušné dopravní prostředky, brzdová obložení přístávacích zařízení letadel, ocasní plochy letounů, křídla na letadla.

Třídy výrobků a služeb:

12

- (591) Barevná  
(730) **RaceX s.r.o.**, Komořanská 119/39, Praha 4, Modřany, 14300, CZ  
(740) Šetina, Komendová & Partners s.r.o., advokátní kancelář, JUDr. Pavla Komendová, Florianova 440/17, Brno, Královo Pole, 61200

(210) **O-593031**

(220) 26.04.2024

(320) 26.04.2024

(540)

## Revizio

(592) Slovní

(511) (9) software pro strojové učení, periferní zařízení (počítače), počítačový software, platformy počítačového softwaru, nástroje pro vývoj počítačového softwaru, aplikační software, mobilní aplikace, aplikační software pro mobilní telefony, stahovatelné elektronické publikace, databáze (elektronické), interaktivní databázový software, počítačový software k vytváření vyhledatelných databází informací a dat, systémy na zpracování dat, systémový firmware a firmware pro systémovou podporu, software pro správu dokumentů, software pro řízení pracovních postupů, počítačový software pro použití jako aplikační programové rozhraní (API), software virtuálního asistenta, software pro řízení obchodní činnosti; (35) reklamní, marketingové a propagační služby, obchodní zprostředkovatelské služby a zprostředkování obchodních služeb v oblasti revizí, kontrol a školení, obchodní zprostředkování navazujících služeb pro zákazníky - odstraňování závad, periodické revize, kontroly a školení, pomoc v obchodní a podnikatelské činnosti, management a administrativní služby, řízení, organizace a administrativa obchodní činnosti, kancelářské práce, organizaci obchodních veletrhů a výstav pro obchodní či reklamní účely, shromažďování různých výrobků ve prospěch jiných osob, výjma přepravy těchto výrobků, aby si zákazníci mohli tyto výrobky pohodlně prohlédnout a koupit, poskytování obchodních informací prostřednictvím webových stránek, online reklama v počítačové síti; (42) služby v oblasti informačních technologií, vědecké a technické služby a související výzkum a projektování, průmyslová analýza, průmyslový výzkum a průmyslový design, služby kontroly kvality a služby ověřování, navrhování a vývoj počítačového hardwaru a softwaru, provádění průzkumů, služby techniků a vědců, kteří provádějí hodnocení, odhady, výzkum a posudky v oblasti vědy a techniky, včetně technologického poradenství.

Třídy výrobků a služeb:

9, 35, 42

- (730) **Vala Jiří**, č. p. 184, Dobruška, 73951, CZ  
(740) Mgr. Petr Bílý LL.M., Otýlie Beníškové 1664/14, Plzeň, Severní Předměstí, 30100

(210) **O-593053**

(220) 29.04.2024

(320) 29.04.2024

(540)



(593) Obrazová

(511) (33) lihoviny, alkoholické ovocné extrakty, silné alkoholické nápoje.

Třídy výrobků a služeb:

33

- (730) **FONEKA s.r.o.**, č. p. 217, Jilovice, 37332, CZ

(740) artpatent, advokátní kancelář s.r.o., Dukelských hrdinů 976/12, Praha 7, Holešovice, 17000

(210) **O-593059**

(220) 29.04.2024

(320) 29.04.2024

(540)



(593) Obrazová

(511) (6) kovové žlaby (jiné než součásti strojů), kovové žlaby pro stavebnictví, kovové odtokové kanály, kovové odtokové sifony, kovové odtoky, kovové podlahové odtoky, kovové křbové římsy a kryty; (19) nekovové odvodňovací žlaby, nekovové odtokové kanály (drenáže), odtokové žlaby (nekovové), skluzné žlaby ke stavebním účelům (nekovové), koupelnové dlaždice (nekovové), podlahová prkna, podlahové desky (parketové), nekovové podlahové materiály, nekovové podlahy, nekovové vnitřní dveře, vinylové dveře, nekovové posuvné dveře, skleněné dveře, nekovové dveře, nekovové křbové římsy, obložení krbů; (20) policové žlaby, dětský nábytek, dělicí panely do kanceláří (nábytek), dekorativní obvodové lišty ze dřeva na vestavěný nábytek, dekorativní dřevěné panely (nábytek), čalouněný nábytek, dřevěné police a regály (nábytek), dřevěný nábytek, integrovaný nábytek, interiérový nábytek, kancelářský nábytek, kartotéky (nábytek), kombinovatelný nábytek, koupelnový nábytek, kožený nábytek, kovový nábytek, kuchyňský nábytek, kuchyňský nábytek s regulovatelnou výškou, lavice (nábytek), mobilní výstavní jednotky (nábytek), modulární koupelnový nábytek, modulární psací stoly (nábytek), montované výstavní jednotky (nábytek), nábytek do domácnosti, nábytek do ložnice, nábytek do obchodů, nábytek do obývacích pokojů, nábytek do šaten, nábytek do jídelen, nábytek k sezení, nábytek na toalety, nábytek na verandy, nábytek z umělých hmot, nábytek z bambusu, nábytek z ratanu, nábytek s vestavěnými postelemi, nábytek pro výstavní účely, nábytek pro ukládání (skladování), ochranné kryty na nábytek (tvarované), osobní počítačová pracoviště (nábytek), počítačový nábytek, police (volně stojící nábytek), pracovní plochy jako nábytek, schůdky (nábytek), samostatně stojící příčky (nábytek), skříňe (nábytek), stojany (nábytek), textilní potahy tvarované pro nábytek, stolky/skříňky s umyvadlem (nábytek), stoly (nábytek), uskladňovací skříňky (nábytek), ukládací police (nábytek), venkovní nábytek, vestavěný nábytek, vitríny (nábytek), zahradní nábytek, vybavení domácnosti (nábytek), zástěny (nábytek), zrcadla (nábytek), židle jako kancelářský nábytek, nábytkové kování (nekovové), koupelnové stoličky, koupelnové skříňky, šatníkové dveře, nábytkové dveře, kuchyňské nábytkové jednotky, kuchyňské linky, kuchyňské nábytkové stěny.

Třídy výrobků a služeb:

6, 19, 20

- (591) Barevná  
(730) **Interiér Koncept s.r.o.**, Rybova 1901/16, Hradec Králové, Nový Hradec Králové, 50009, CZ  
(740) barta.legal s.r.o., advokátní kancelář, JUDr. Jan Bárta, advokát, Kaprova 42/14, Praha 1, Staré Město, 11000

(210) **O-593063**  
(220) 29.04.2024  
(320) 29.04.2024  
(540)

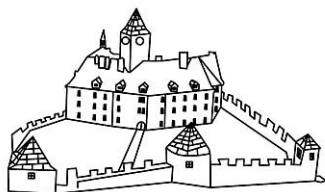

Slavnosti moravského uzeného a vína  
hrad Veveří

(593) Obrazová  
(511) (16) papír, grafické reprodukce, letáky, plakáty, tiskoviny, tištěné publikace, mapy, dotazníky, knihy, kalendáře, pohlednice, fotografie; (35) inzertní, reklamní a propagační služby, obchodní administrativa, pronájem reklamní doby v komunikačních médiích, pronájem reklamních ploch, psaní reklamních textů, reklama (propagace), reklama on-line v počítačové síti, rozšiřování reklamních materiálů zákazníkům (letáky, prospekty, tisky, vzorky), reklamní texty (vydávání, zveřejňování, oznámení, vyhlášení, publikování), rozhlasová reklama, služby v oblasti grafické úpravy pro reklamní účely, obchodní vedení uměleckých agentur, venkovní reklama, vylepování plakátů, organizování reklamních akcí; (41) organizace a pořádání koncertů, organizace vzdělávacích nebo zábavných soutěží, pořádání zábavně-společenských a kulturních akcí, slavností a výstav ke kulturním a vzdělávacím účelům.

Třídy výrobků a služeb:  
16, 35, 41

(730) **Burian Michal**, č. p. 112, Železné, 66601, CZ  
(740) Kania, Sedlák, Smola, s.r.o., Mendlovo náměstí 907/1a, Brno, Staré Brno, 60300

(210) **O-593072**  
(220) 29.04.2024  
(320) 29.04.2024  
(540)

**VAKOS INTIM**

(592) Slovní  
(511) (3) kosmetické krémy, gely, masti a pěny, neléčivé mycí prostředky pro intimní hygienu, čistící ubrusky pro intimní hygienu, vaginální výplachy pro intimní hygienu nebo deodoranční užití; (5) vaginální čípky, globule a tablety, vaginální lubrikanty, lubrikační gely, vaginální antimykotika, léčebné vaginální výplachy, vaginální hydratační přípravky.

Třídy výrobků a služeb:  
3, 5

(730) **VAKOS XT a.s.**, Pernerova 646/28a, Praha 8, Karlín, 18600, CZ  
(740) Rott, Růžička & Guttman a spol., Vyskočilova 1566, Praha 4, Michle, 14000

(210) **O-593074**  
(220) 29.04.2024  
(320) 29.04.2024  
(540)

**Zlatý padák**

(592) Slovní  
(511) (41) provozování loterií, sázkových her, tipovacích soutěží a her, provozování her on-line, organizování a pořádání loterií, výherních loterií, provozování sázkových her a loterií prostřednictvím Internetu, včetně stírání losů s možností výhry.

Třídy výrobků a služeb:  
41

(730) **SYNOT TIP, a.s.**, Jaktáře 1475, Uherské Hradiště, Mařatice, 68601, CZ  
(740) Rott, Růžička & Guttman a spol., Vyskočilova 1566, Praha 4, Michle, 14000

(210) **O-593076**  
(220) 29.04.2024  
(320) 29.04.2024  
(540)

**SELVO**

(592) Slovní  
(511) (12) vozidla, elektrická vozidla, elektromobily (vozidla), nákladní vozidla, skútry (vozidla), motorová vozidla, užitková vozidla, golfové vozíky (vozidla), koloběžky (vozidla), elektrické traktory (vozidla), vyklápěcí nákladní vozidla, pozemní motorová vozidla, motorová vozidla bez řidiče (autonomní vozidla), elektricky poháněná motorová vozidla, elektrické nákladní automobily (vozidla), elektricky poháněná pozemní vozidla, silniční vozidla (na dopravu), elektrické invalidní vozíky, motocykly, elektrické motocykly, skútry (vozíky) pro seniory a invalidy.

Třídy výrobků a služeb:  
12

(730) **BG Technik cs, a.s.**, U závoděště 251/8, Praha 5, Velká Chuchle, 15900, CZ

(210) **O-593077**  
(220) 29.04.2024  
(320) 29.04.2024  
(540)

**TYNE**

(592) Slovní  
(511) (12) vozidla, elektrická vozidla, elektromobily (vozidla), nákladní vozidla, skútry (vozidla), motorová vozidla, užitková vozidla, golfové vozíky (vozidla), koloběžky (vozidla), elektrické traktory (vozidla), vyklápěcí nákladní vozidla, pozemní motorová vozidla, motorová vozidla bez řidiče (autonomní vozidla), elektricky poháněná motorová vozidla, elektrické nákladní automobily (vozidla), elektricky poháněná pozemní vozidla, silniční vozidla (na dopravu), elektrické invalidní vozíky, motocykly, elektrické motocykly, skútry (vozíky) pro seniory a invalidy, dodávkové vozy.

Třídy výrobků a služeb:  
12

(730) **BG Technik cs, a.s.**, U závoděště 251/8, Praha 5, Velká Chuchle, 15900, CZ

(210) **O-593086**  
(220) 29.04.2024  
(320) 29.04.2024  
(540)

**na:luv.to**

(593) Obrazová  
(511) (35) administrativní zpracování objednávek, aktualizace a údržba dat v počítačových databázích, on-line maloobchodní služby v oblasti nahrané hudby a nahraných filmů s možností stažení, poptávky, pronájem reklamních ploch, řízení obchodní činnosti náhradových programů pro jiné osoby, řízení obchodní činnosti výkonných umělců, sjednávání a uzavírání obchodních transakcí pro třetí strany, vyhledávání potenciálních zákazníků pro druhé, fakturace, on-line maloobchodní služby v oblasti digitální hudby s možností stažení, podpora prodeje pro třetí osoby, poskytování informací o podnikových a obchodních kontaktech prostřednictvím internetu, poskytování uživatelských hodnocení pro komerční nebo reklamní účely, poskytování uživatelských recenzí pro komerční nebo reklamní účely, provozování online trhu pro kupující a prodejce výrobků a služeb, sběr údajů do počítačových databází; (38) přenos videa na objednávku, poskytování diskusních místností na internetu, poskytování online fór, poskytování přístupu do databází, přenos digitálních souborů, přenos elektronické pošty, přenos podcastů, přenos zpráv a obrázků pomocí počítačů, streaming dat, zaslání zpráv; (41) dabing, hudební produkce, pořádání soutěží prostřednictvím internetu, poskytování hudby online bez možnosti stažení, poskytování videí online bez možnosti stažení, služby multimediální knihovny, služby nahrávacího studia, titulování, pronájem audio zařízení, pronájem uměleckých děl, psaní a skládání písní, skládání hudby, služby nahrávacího, filmového, video a televizního studia.

Třídy výrobků a služeb:

35, 38, 41  
(591) Barevná  
(730) **SOUKUPOVÁ ANNA**, Evropská 529/24, Praha 6, Dejvice, 16000, CZ  
**Černá Anna, Master of Arts., BA**, U lužického semináře 97/18, Praha 1,  
Malá Strana, 11800, CZ  
(740) Anna Soukupová, Evropská 529/24, Praha 6, Dejvice, 16000

(210) **O-593098**  
(220) 30.04.2024  
(320) 30.04.2024  
(540)



(593) Obrazová  
(511) (35) pomoc v obchodní a podnikatelské činnosti, management a administrativní služby, analýza nákladů a cen, obchodní informace a rady pro spotřebitele [poradna pro spotřebitele], obchodní služby a informace pro spotřebitele, obchodní informace a poradenství pro zákazníky (zákaznická poradna), obchodní informace a poradenství pro spotřebitele při výběru výrobků a služeb, obchodní nebo podnikatelské informace (poskytování -), obchodní informační kanceláře, nákupní objednávky (administrativní zpracování), poradenství v oblasti obchodní činnosti, poradenství v oblasti organizování a řízení obchodní činnosti, obchodní poradenství v oblasti propagační činnosti, poradenství a informace v oblasti řízení obchodní činnosti, poradenství v oblasti řízení obchodní činnosti a podnikové organizace, poradenství v oblasti obchodní organizace a řízení obchodní činnosti, včetně řízení personálu, poradenství v oblasti podnikatelského plánování a kontinuity obchodní činnosti, poradenství v oblasti organizace a řízení obchodní činnosti v oboru personálního řízení, poradenství v oboru řízení obchodní činnosti a marketingu, obchodní analýzy, obchodní informační služby a průzkumy trhu, obchodní průzkumy, obchodní poradenství, podnikatelský průzkum, telemarketingové služby (nikoliv prodej), sjednávání a uzavírání obchodních transakcí pro třetí strany, zprostředkování obchodních a komerčních kontaktů, zprostředkování a uzavírání obchodních transakcí pro třetí osoby, zprostředkování obchodních informací, služby srovnávání cen, subdodavatelské služby [obchodní asistence], subdodavatelské služby [pomoc v obchodní činnosti], obchodní konzultační a poradenské služby; (36) daňové služby (nikoliv účetnictví), finanční analýzy a poradenství, bankovníctví, banky úvěrové (služby), penzijní fondy, finanční informace, údaje, poradenské a konzultační služby, pojištění, finanční informace poskytované elektronickou cestou, finanční, peněžní a bankovní služby, hypotéky (poskytování půjček), informace o pojištění, informace o pojištění a poradenství, otevřené investiční fondy, kapitálové investice, kapitálové investice v nemovitostech, investiční konzultační služby, poradenství v oblasti pojišťovnictví, finanční investice, financování formou koupě na splátky, služby platebních karet, finanční převody a transakce a platební služby, kreditní karty (vydávání kreditních karet), půjčky a úvěry, leasing - nákup na splátky, půjčky na splátky, zařizování půjček na splátky, financování úvěru na splátky, zprostředkování nákupu na splátky, poskytování prostředků pro nákup na splátky a na leasing, životní pojištění, poradenské a zprostředkovací služby v oblasti životního pojištění, poskytování informací vztahujících se k uzavírání životního pojištění, finanční poradenské služby v oblasti životního pojištění, uzavírání životního pojištění, zprostředkování životního pojištění, poskytování služeb životního pojištění, poradenské služby v oblasti životního pojištění, sjednávání pojištění, námořní pojištění, úrazové pojištění, zdravotní pojištění, pojištění budov, správa pojištění, poradenství zaměřené na pojištění, poradenství ohledně uzavírání pojištění, poskytování finančních informací on-line, poskytování informací a analýz v oboru finančních investic prostřednictvím internetu, poskytování finančních informací prostřednictvím webových stránek, finanční řízení, finanční služby nabízené stavebními spořitelny, úvěrové poradenské služby, uzavírání pojistek proti požáru, uzavírání zdravotních pojistek, služby uzavírání pojistek.

Trídy výrobků a služeb:  
35, 36

(730) **FairLife s.r.o.**, Na lučinách 2536/3, Praha 3, Žižkov, 13000, CZ  
(740) Mgr. Ludmila Wolf Molišová, advokát, Kaprova 42/14, Praha 1, Staré Město, 11000

(210) **O-593099**  
(220) 30.04.2024  
(320) 30.04.2024  
(540)

(593) Obrazová  
(511) (9) obsah médií, obsah s možností stažení a nahraný obsah, databáze, interaktivní databáze, filmy ke stažení, multimediální záznamy, nahraná videa, videozáznamy; (35) podpora prodeje s využitím audiovizuálních médií, podpora prodeje služeb (jménem třetích osob) prostřednictvím zajištění reklamy, poskytování a pronájem prostoru, času a médií pro reklamu, poskytování reklamních služeb, příprava a umístování reklam, příprava a umístování reklam pro jiné subjekty, příprava reklamních materiálů, produkce a distribuce rozhlasové a televizní reklamy, produkce (výroba) reklamních filmů, produktový marketing, propagace a reklama, propagace, reklama a marketing on-line webových stránek, propagace série filmů pro třetí osoby, propagační marketingové služby využívající audiovizuální média, inzertní služby, reklama formou platby za kliknutí, marketing, reklama na internetu pro třetí osoby, reklama on-line v počítačové síti, reklama prostřednictvím elektronických médií a zejména internetu, reklama prostřednictvím mobilních telefonních sítí, reklamní služby poskytované prostřednictvím internetu, reklamní služby prostřednictvím textu na televizní obrazovce, rozšiřování reklamních marketingových a propagačních materiálů, rozhlasová a televizní reklama, videonahrávky za účelem reklamy (výroba), výroba reklam uváděných v kinech; (38) interaktivní přenos videa po digitálních sítích, kabelová televize (pořady, vysílání), kabelové a satelitní přenosové služby, kabelové komunikační služby, kabelový a satelitní přenos programů, kabelový přenos zvuku, obrazu, signálů a dat, mobilní mediální služby ve formě elektronického přenosu obsahu zábavních médií, nahrávání videí, televizní vysílání, zpoplatněné televizní vysílání, televizní komunikační služby, televizní vysílání filmů, vysílání televizních programů, poskytování komunikace prostřednictvím televize, služby vysílání kabelové televize, vysílání informací prostřednictvím televize, vysílání televize přes internet, televizní přenosy, satelitní přenos televizních programů, vysílání kabelových televizních programů, vysílání televizních pořadů prostřednictvím televizních služeb video na vyžádání a placených televizních služeb, šíření televizních programů přenášných pomocí kabelů k televizním přijímačům, šíření televizních programů přenášných pomocí mikrovlk k televizním přijímačům, přenos digitálních dat prostřednictvím televize, vysílání finančního zpravodajství prostřednictvím televize, interaktivní televizní a rozhlasové vysílání, televizní vysílání pro mobilní telefony, video, audio a televizní streaming, vysílání televizních programů prostřednictvím kabelu, vysílání rozhlasového a televizního programu, přenos rozhlasových nebo televizních programů, přenos interaktivních průvodců televizními programy, vysílání a přenos televizních pořadů, poskytování informací o kabelovém televizním vysílání, služby v oblasti placeného televizního vysílání, vysílání a přenos placených televizních pořadů, vysílání a přenos kabelových televizních pořadů, bezdrátový přenos a vysílání televizních programů, šíření televizních programů přenášných mimozemskými satelity, příjem televizních programů pro následný přenos předplatitelům, služby televizního vysílání vztahující se k IPTV, vysílání televizních a rozhlasových pořadů přes kabelové nebo bezdrátové sítě, simultánní televizní vysílání prostřednictvím globálních komunikačních sítí, internetu a bezdrátových sítí, poskytování telekomunikačního přístupu k filmům a televizním pořadům prostřednictvím služby video na objednávku, video vysílání, přenos videofilmů, přenos videa na požádání, služby v oblasti přenosu videa, přenos zvuku, videa a informací, přenos video dat prostřednictvím internetu, video přenosy prostřednictvím digitálních sítí, video streaming nezávislých filmů prostřednictvím

internetu, služby v oblasti přenosu videa na objednávku, streaming audio a video materiálů na internetu, přenos datových, audio, video a multimediálních souborů, poskytování telekomunikačního přístupu k video a audio obsahu poskytovanému prostřednictvím on-line služby video na objednávku, služby vysílání audia a videa poskytované prostřednictvím internetu, přenos audio a video obsahu přes počítačové sítě, poskytování telekomunikačního přístupu k videoobsahu poskytované prostřednictvím internetu, dodávání digitálních, audio a/nebo videozáznamů prostřednictvím telekomunikací, poskytování přístupu na internetový portál obsahující videa na objednávku, přenos digitálního audio a video vysílání přes globální počítačovou síť, vysílání zvuku, videa a multimédií prostřednictvím internetu a jiných komunikačních sítí, počítačová komunikace a přístup k internetu, poskytování přístupu k obsahu, webovým stránkám a portálům, elektronický přenos dat; (41) filmová distribuce, filmová zábava, televizní produkce, televizní zábava, střih televizních programů, televizní programy (produkce rozhlasových a televizních programů), programy kabelové televize (plánování), produkce programů kabelové televize, výroba programů kabelové televize, televizní a rozhlasová zábava, služby nahrávacího televizního studia, poskytování televizních zpravodajských pořadů, časové plánování televizních programů, výroba vzdělávacích televizních programů, výroba zábavních televizních pořadů, výroba zábavních televizních programů, produkce živých televizních programů, služby přehledu televizních pořadů, vývoj formátů televizních programů, produkce televizních zábavních her, poskytování zábavních služeb prostřednictvím televize, rozhlasová, filmová a televizní výroba, výroba rozhlasových nebo televizních programů, produkce živých televizních vzdělávacích programů, produkce živých televizních zábavních programů, poskytování informací o televizních programech, příprava rozhlasových a televizních programů, zábava prostřednictvím bezdrátového televizního vysílání, poskytování filmů a televizních programů bez možnosti stažení prostřednictvím placené televize, zpravodajské služby pro rozhlas a televizi, produkce filmů pro televizi a kino, prodej vysílacích práv pro televizní programy, výroba zábavy v podobě televizních seriálů, zábavní služby ve formě televizních programů, zábava ve formě televizních zpravodajských show, časové plánování televizních a rozhlasových programů, produkce zábavy v podobě televizních programů, produkce sportovních akcí k použití v televizi, zábava ve formě televize v mobilních telefonech, příprava a výroba televizních a rozhlasových programů, služby v oblasti poskytování rozhlasové a televizní zábavy, produkce televizních programů k vysílání na mobilních zařízeních, služby pro produkci zábavy ve formě televizních pořadů, produkce rozhlasových a televizních představení a jiných programů, služby v oblasti produkce animovaných filmů a televizních pořadů, opatrování živě vysílaných televizních pořadů titulků pro sluchově postižené diváky, poskytování televizních programů bez možnosti stažení prostřednictvím přenosu videa na objednávku, poskytování multimediálních zábavních programů prostřednictvím televizních, širokopásmových, bezdrátových a on-line služeb, poskytování věkového ratingu televizního, filmového a hudebního obsahu, obsahu videí a videoher, poskytování informací týkajících se zábavy prostřednictvím televizních, širokopásmových, bezdrátových a on-line služeb, poskytování televizních programů prostřednictvím služeb pro přenos videa na vyžádání, nikoli ke stažení, služby video knihoven, prezentace video filmů, produkce filmů a videa, digitální video, audio a multimediální zábavní vydavatelské služby, poskytování filmů bez možnosti stažení prostřednictvím přenosu videa na objednávku, poskytování videí s možností stažení pro dočasné použití off-line, poskytování filmů prostřednictvím služeb pro přenos videa na vyžádání, nikoli ke stažení, služby v oblasti vzdělávání, zábavy a sportu, zvuková, obrazová a multimediální produkce a fotografie, vzdělávací a školicí služby, knihovnické služby a pronájem médií, poskytování multimediální zábavy prostřednictvím webových stránek, poskytování on-line zábavy, poskytování on-line videoher, poskytování on-line videí, bez možnosti stažení, zábava, služby multimediální knihovny, poskytování on-line publikací, on-line interaktivní zábava.

Trždy výrobků a služeb:

9, 35, 38, 41

(730) **TV Nova s.r.o.**, Křiženeckého náměstí 1078/5a, Praha 5, Hlubočepy, 15200, CZ

(740) Čermák a spol., JUDr. Karel Čermák Ph.D., LL.M., Elišky Peškové 735/15, Praha 5, 15000

(210) **O-593100**

(220) 30.04.2024

(320) 30.04.2024

(540)

**EPIK**

(592) Slovní

(511) (9) obsah médií, obsah s možností stažení a nahraný obsah, databáze, interaktivní databáze, filmy ke stažení, multimediální záznamy, nahraná videa, videozáznamy; (35) podpora prodeje s využitím audiovizuálních médií, podpora prodeje služeb (jménem třetích osob) prostřednictvím zajištění reklamy, poskytování a pronájem prostoru, času a médií pro reklamu, poskytování reklamních služeb, příprava a umístování reklam, příprava a umístování reklam pro jiné subjekty, příprava reklamních materiálů, produkce a distribuce rozhlasové a televizní reklamy, produkce (výroba) reklamních filmů, produktový marketing, propagace a reklama, propagace, reklama a marketing on-line webových stránek, propagace série filmů pro třetí osoby, propagační marketingové služby využívající audiovizuální média, inzertní služby, reklama formou platby za kliknutí, marketing, reklama na internetu pro třetí osoby, reklama on-line v počítačové síti, reklama prostřednictvím elektronických médií a zejména internetu, reklama prostřednictvím mobilních telefonních sítí, reklamní služby poskytované prostřednictvím internetu, reklamní služby prostřednictvím textu na televizní obrazovce, rozšiřování reklamních marketingových a propagačních materiálů, rozhlasová a televizní reklama, videonahrávky za účelem reklamy (výroba), výroba reklam uváděných v kinech; (38) interaktivní přenos videa po digitálních sítích, kabelová televize (pořady, vysílání), kabelové a satelitní přenosové služby, kabelové komunikační služby, kabelový a satelitní přenos programů, kabelový přenos zvuku, obrazu, signálů a dat, mobilní mediální služby ve formě elektronického přenosu obsahu zábavních médií, nahrávání videí, televizní vysílání, zpoplatněné televizní vysílání, televizní komunikační služby, televizní vysílání filmů, vysílání televizních programů, poskytování komunikace prostřednictvím televize, služby vysílání kabelové televize, vysílání informací prostřednictvím televize, vysílání televize přes internet, televizní přenosy, satelitní přenos televizních programů, vysílání kabelových televizních programů, vysílání televizních pořadů prostřednictvím televizních služeb video na vyžádání a placených televizních služeb, šíření televizních programů přenášených pomocí kabelů k televizním přijímačům, šíření televizních programů přenášených pomocí mikrovlkn k televizním přijímačům, přenos digitálních dat prostřednictvím televize, vysílání finančního zpravodajství prostřednictvím televize, interaktivní televizní a rozhlasové vysílání, televizní vysílání pro mobilní telefony, video, audio a televizní streaming, vysílání televizních programů prostřednictvím kabelu, vysílání rozhlasového a televizního programu, přenos rozhlasových nebo televizních programů, přenos interaktivních průvodců televizními programy, vysílání a přenos televizních pořadů, poskytování informací o kabelovém televizním vysílání, služby v oblasti placeného televizního vysílání, vysílání a přenos placených televizních pořadů, vysílání a přenos kabelových televizních pořadů, bezdrátový přenos a vysílání televizních programů, šíření televizních programů přenášených mimozemskými satelity, příjem televizních programů pro následný přenos předplatitelům, služby televizního vysílání vztahující se k IPTV, vysílání televizních a rozhlasových pořadů přes kabelové nebo bezdrátové sítě, simultánní televizní vysílání prostřednictvím globálních komunikačních sítí, internetu a bezdrátových sítí, poskytování telekomunikačního přístupu k filmům a televizním pořadům prostřednictvím služby video na objednávku, video vysílání, přenos videofilmů, přenos videa na požádání, služby v oblasti přenosu videa, přenos zvuku, videa a informací, přenos video dat prostřednictvím internetu, video přenosy prostřednictvím digitálních sítí, video streaming nezávislých filmů prostřednictvím internetu, služby v oblasti přenosu videa na objednávku, streaming audio a video materiálů na internetu, přenos datových, audio, video a multimediálních souborů, poskytování telekomunikačního přístupu k video a audio obsahu poskytovanému prostřednictvím on-line služby video na objednávku, služby vysílání audia a videa poskytované prostřednictvím internetu, přenos audio a video obsahu přes počítačové sítě, poskytování telekomunikačního přístupu k videoobsahu poskytované prostřednictvím internetu, dodávání digitálních, audio a/nebo videozáznamů prostřednictvím telekomunikací, poskytování přístupu na internetový portál obsahující videa na objednávku, přenos digitálního audio a video vysílání přes globální počítačovou síť, vysílání zvuku, videa a multimédií prostřednictvím internetu a jiných komunikačních sítí, počítačová komunikace a přístup k internetu, poskytování přístupu k obsahu, webovým stránkám a portálům, elektronický přenos dat; (41) filmová distribuce, filmová zábava, televizní produkce, televizní zábava, střih televizních programů, televizní programy (produkce rozhlasových a televizních

programů), programy kabelové televize (plánování), produkce programů kabelové televize, výroba programů kabelové televize, televizní a rozhlasová zábava, služby nahrávacího televizního studia, poskytování televizních zpravodajských pořadů, časové plánování televizních programů, výroba vzdělávacích televizních programů, výroba zábavních televizních pořadů, výroba zábavních televizních programů, produkce živých televizních programů, služby přehledu televizních pořadů, vývoj formátů televizních programů, produkce televizních zábavních her, poskytování zábavních služeb prostřednictvím televize, rozhlasová, filmová a televizní výroba, výroba rozhlasových nebo televizních programů, produkce živých televizních vzdělávacích programů, produkce živých televizních zábavních programů, poskytování informací o televizních programech, příprava rozhlasových a televizních programů, zábava prostřednictvím bezdrátového televizního vysílání, poskytování filmů a televizních programů bez možnosti stažení prostřednictvím placené televize, zpravodajské služby pro rozhlas a televizi, produkce filmů pro televizi a kino, prodej vysílacích práv pro televizní programy, výroba zábavy v podobě televizních seriálů, zábavní služby ve formě televizních programů, zábava ve formě televizních zpravodajských show, časové plánování televizních a rozhlasových programů, produkce zábavy v podobě televizních programů, produkce sportovních akcí k použití v televizi, zábava ve formě televize v mobilních telefonech, příprava a výroba televizních a rozhlasových programů, služby v oblasti poskytování rozhlasové a televizní zábavy, produkce televizních programů k vysílání na mobilních zařízeních, služby pro produkci zábavy ve formě televizních pořadů, produkce rozhlasových a televizních představení a jiných programů, služby v oblasti produkce animovaných filmů a televizních pořadů, opatřování živě vysílaných televizních pořadů titulky pro sluchově postižené diváky, poskytování televizních programů bez možnosti stažení prostřednictvím přenosu videa na objednávku, poskytování multimediálních zábavních programů prostřednictvím televizních, širokopásmových, bezdrátových a on-line služeb, poskytování věkového ratingu televizního, filmového a hudebního obsahu, obsahu videí a videoher, poskytování informací týkajících se zábavy prostřednictvím televizních, širokopásmových, bezdrátových a on-line služeb, poskytování televizních programů prostřednictvím služeb pro přenos videa na vyžádání, nikoli ke stažení, služby video knihoven, prezentace video filmů, produkce filmů a videa, digitální video, audio a multimediální zábavní vydavatelské služby, poskytování filmů bez možnosti stažení prostřednictvím přenosu videa na objednávku, poskytování videí s možností stažení pro dočasné použití off-line, poskytování filmů prostřednictvím služeb pro přenos videa na vyžádání, nikoli ke stažení, služby v oblasti vzdělávání, zábavy a sportu, zvuková, obrazová a multimediální produkce a fotografie, vzdělávací a školicí služby, knihovnické služby a pronájem médií, poskytování multimediální zábavy prostřednictvím webových stránek, poskytování on-line zábavy, poskytování on-line videoher, poskytování on-line videí, bez možnosti stažení, zábava, služby multimediální knihovny, poskytování on-line publikací, on-line interaktivní zábava.

Třídy výrobků a služeb:

9, 35, 38, 41

(730) **TV Nova s.r.o.**, Křiženeckého náměstí 1078/5a, Praha 5, Hlubočepy, 15200, CZ

(740) Čermák a spol., JUDr. Karel Čermák Ph.D., LL.M., Elišky Peškové 735/15, Praha 5, 15000

(210) **O-593101**

(220) 30.04.2024

(320) 30.04.2024

(540)



(593) Obrazová

(511) (9) obsah médií, obsah s možností stažení a nahraný obsah, databáze, interaktivní databáze, filmy ke stažení, multimediální záznamy, nahraná videa, videozáznamy; (35) podpora prodeje s využitím audiovizuálních

medií, podpora prodeje služeb (jménem třetích osob) prostřednictvím zajištění reklamy, poskytování a pronájem prostoru, času a médií pro reklamu, poskytování reklamních služeb, příprava a umístování reklam, příprava a umístování reklam pro jiné subjekty, příprava reklamních materiálů, produkce a distribuce rozhlasové a televizní reklamy, produkce (výroba) reklamních filmů, produktový marketing, propagace a reklama, propagace, reklama a marketing on-line webových stránek, propagace série filmů pro třetí osoby, propagační marketingové služby využívající audiovizuální média, inzertní služby, reklama formou platby za kliknutí, marketing, reklama na internetu pro třetí osoby, reklama on-line v počítačové síti, reklama prostřednictvím elektronických médií a zejména internetu, reklama prostřednictvím mobilních telefonních sítí, reklamní služby poskytované prostřednictvím internetu, reklamní služby prostřednictvím textu na televizní obrazovce, rozšiřování reklamních marketingových a propagačních materiálů, rozhlasová a televizní reklama, videonahrávky za účelem reklamy (výroba), výroba reklam uváděných v kinech; (38) interaktivní přenos videa po digitálních sítích, kabelová televize (pořady, vysílání), kabelové a satelitní přenosové služby, kabelové komunikační služby, kabelový a satelitní přenos programů, kabelový přenos zvuku, obrazu, signálů a dat, mobilní mediální služby ve formě elektronického přenosu obsahu zábavních médií, nahrávání videí, televizní vysílání, zpoplatněné televizní vysílání, televizní komunikační služby, televizní vysílání filmů, vysílání televizních programů, poskytování komunikace prostřednictvím televize, služby vysílání kabelové televize, vysílání informací prostřednictvím televize, vysílání televize přes internet, televizní přenosy, satelitní přenos televizních programů, vysílání kabelových televizních programů, vysílání televizních pořadů prostřednictvím televizních služeb video na vyžádání a placených televizních služeb, šíření televizních programů přenášných pomocí kabelů k televizním přijímačům, šíření televizních programů přenášných pomocí mikrovlkn k televizním přijímačům, přenos digitálních dat prostřednictvím televize, vysílání finančního zpravodajství prostřednictvím televize, interaktivní televizní a rozhlasové vysílání, televizní vysílání pro mobilní telefony, video, audio a televizní streaming, vysílání televizních programů prostřednictvím kabelu, vysílání rozhlasového a televizního programu, přenos rozhlasových nebo televizních programů, přenos interaktivních průvodců televizními programy, vysílání a přenos televizních pořadů, poskytování informací o kabelovém televizním vysílání, služby v oblasti placeného televizního vysílání, vysílání a přenos placených televizních pořadů, vysílání a přenos kabelových televizních pořadů, bezdrátový přenos a vysílání televizních programů, šíření televizních programů přenášných mimozemskými satelity, příjem televizních programů pro následný přenos předplatitelům, služby televizního vysílání vztahující se k IPTV, vysílání televizních a rozhlasových pořadů přes kabelové nebo bezdrátové sítě, simultánní televizní vysílání prostřednictvím globálních komunikačních sítí, internetu a bezdrátových sítí, poskytování telekomunikačního přístupu k filmům a televizním pořadům prostřednictvím služby video na objednávku, video vysílání, přenos videofilmů, přenos videa na požádání, služby v oblasti přenosu videa, přenos zvuku, videa a informací, přenos video dat prostřednictvím internetu, video přenosy prostřednictvím digitálních sítí, video streaming nezávislých filmů prostřednictvím internetu, služby v oblasti přenosu videa na objednávku, streaming audio a video materiálů na internetu, přenos datových, audio, video a multimediálních souborů, poskytování telekomunikačního přístupu k video a audio obsahu poskytovanému prostřednictvím on-line služby video na objednávku, služby vysílání audia a videa poskytované prostřednictvím internetu, přenos audio a video obsahu přes počítačové sítě, poskytování telekomunikačního přístupu k videoobsahu poskytované prostřednictvím internetu, dodávání digitálních, audio a/nebo videozáznamů prostřednictvím telekomunikací, poskytování přístupu na internetový portál obsahující videa na objednávku, přenos digitálního audio a video vysílání přes globální počítačovou síť, vysílání zvuku, videa a multimédií prostřednictvím internetu a jiných komunikačních sítí, počítačová komunikace a přístup k internetu, poskytování přístupu k obsahu, webovým stránkám a portálům, elektronický přenos dat; (41) filmová distribuce, filmová zábava, televizní produkce, televizní zábava, stříh televizních programů, televizní programy (produkce rozhlasových a televizních programů), programy kabelové televize (plánování), produkce programů kabelové televize, výroba programů kabelové televize, televizní a rozhlasová zábava, služby nahrávacího televizního studia, poskytování televizních zpravodajských pořadů, časové plánování televizních programů, výroba vzdělávacích televizních programů, výroba zábavních televizních pořadů, výroba zábavních televizních programů, produkce živých televizních programů, služby přehledu televizních pořadů, vývoj formátů televizních programů, produkce televizních zábavních her, poskytování zábavních služeb prostřednictvím televize, rozhlasová, filmová a televizní

výroba, výroba rozhlasových nebo televizních programů, produkce živých televizních vzdělávacích programů, produkce živých televizních zábavních programů, poskytování informací o televizních programech, příprava rozhlasových a televizních programů, zábava prostřednictvím bezdrátového televizního vysílání, poskytování filmů a televizních programů bez možnosti stažení prostřednictvím placené televize, zpravodajské služby pro rozhlas a televizi, produkce filmů pro televizi a kino, prodej vysílacích práv pro televizní programy, výroba zábavy v podobě televizních seriálů, zábavní služby ve formě televizních programů, zábava ve formě televizních zpravodajských show, časové plánování televizních a rozhlasových programů, produkce zábavy v podobě televizních programů, produkce sportovních akcí k použití v televizi, zábava ve formě televize v mobilních telefonech, příprava a výroba televizních a rozhlasových programů, služby v oblasti poskytování rozhlasové a televizní zábavy, produkce televizních programů k vysílání na mobilních zařízeních, služby pro produkci zábavy ve formě televizních pořadů, produkce rozhlasových a televizních představení a jiných programů, služby v oblasti produkce animovaných filmů a televizních pořadů, opatrování živě vysílaných televizních pořadů titulky pro sluchově postižené diváky, poskytování televizních programů bez možnosti stažení prostřednictvím přenosu videa na objednávku, poskytování multimediálních zábavních programů prostřednictvím televizních, širokopásmových, bezdrátových a on-line služeb, poskytování věkového ratingu televizního, filmového a hudebního obsahu, obsahu videí a videoher, poskytování informací týkajících se zábavy prostřednictvím televizních, širokopásmových, bezdrátových a on-line služeb, poskytování televizních programů prostřednictvím služeb pro přenos videa na vyžádání, nikoli ke stažení, služby video knihoven, prezentace video filmů, produkce filmů a videa, digitální video, audio a multimediální zábavní vydavatelské služby, poskytování filmů bez možnosti stažení prostřednictvím přenosu videa na objednávku, poskytování videí s možností stažení pro dočasné použití off-line, poskytování filmů prostřednictvím služeb pro přenos videa na vyžádání, nikoli ke stažení, služby v oblasti vzdělávání, zábavy a sportu, zvuková, obrazová a multimediální produkce a fotografie, vzdělávací a školicí služby, knihovnické služby a pronájem médií, poskytování multimediální zábavy prostřednictvím webových stránek, poskytování on-line zábavy, poskytování on-line videoher, poskytování on-line videí, bez možnosti stažení, zábava, služby multimediální knihovny, poskytování on-line publikací, on-line interaktivní zábava.

Třídy výrobků a služeb:

9, 35, 38, 41

- (730) **TV Nova s.r.o.**, Křiženeckého náměstí 1078/5a, Praha 5, Hlubočepy, 15200, CZ  
(740) Čermák a spol., JUDr. Karel Čermák Ph.D., LL.M., Elišky Peškové 735/15, Praha 5, 15000

(210) **O-593102**

(220) 30.04.2024

(320) 30.04.2024

(540)



(593) Obrazová

- (511) (35) pomoc v obchodní a podnikatelské činnosti, management a administrativní služby, analýza nákladů a cen, obchodní informace a rady pro spotřebitele [poradna pro spotřebitele], obchodní služby a informace pro spotřebitele, obchodní informace a poradenství pro zákazníky (zákaznická poradna), obchodní informace a poradenství pro spotřebitele při výběru

výrobků a služeb, obchodní nebo podnikatelské informace (poskytování -), obchodní informační kanceláře, nákupní objednávky (administrativní zpracování), poradenství v oblasti obchodní činnosti, poradenství v oblasti organizování a řízení obchodní činnosti, obchodní poradenství v oblasti propagační činnosti, poradenství a informace v oblasti řízení obchodní činnosti, poradenství v oblasti řízení obchodní činnosti a podnikové organizace, poradenství v oblasti obchodní organizace a řízení obchodní činnosti, včetně řízení personálu, poradenství v oblasti podnikatelského plánování a kontinuity obchodní činnosti, poradenství v oblasti organizace a řízení obchodní činnosti v oboru personálního řízení, poradenství v oboru řízení obchodní činnosti a marketingu, obchodní analýzy, obchodní informační služby a průzkumy trhu, obchodní průzkumy, obchodní poradenství, podnikatelský průzkum, telemarketingové služby (nikoliv prodej), sjednávání a uzavírání obchodních transakcí pro třetí strany, zprostředkování obchodních a komerčních kontaktů, zprostředkování a uzavírání obchodních transakcí pro třetí osoby, zprostředkování obchodních informací, služby srovnávání cen, subdodavatelské služby [obchodní asistence], subdodavatelské služby [pomoc v obchodní činnosti], obchodní konzultační a poradenské služby; (36) daňové služby (nikoliv účetnictví), finanční analýzy a poradenství, bankovníctví, banky úvěrové (služby), penzijní fondy, finanční informace, údaje, poradenské a konzultační služby, pojištění, finanční informace poskytované elektronickou cestou, finanční, peněžní a bankovní služby, hypotéky (poskytování půjček), informace o pojištění, informace o pojištění a poradenství, otevřené investiční fondy, kapitálové investice, kapitálové investice v nemovitostech, investiční konzultační služby, poradenství v oblasti pojišťovnictví, finanční investice, financování formou koupě na splátky, služby platebních karet, finanční převody a transakce a platební služby, kreditní karty (vydávání kreditních karet), půjčky a úvěry, leasing - nákup na splátky, půjčky na splátky, zařizování půjček na splátky, financování úvěru na splátky, zprostředkování nákupu na splátky, poskytování prostředků pro nákup na splátky a na leasing, životní pojištění, poradenské a zprostředkovací služby v oblasti životního pojištění, poskytování informací vztahujících se k uzavírání životního pojištění, finanční poradenské služby v oblasti životního pojištění, uzavírání životního pojištění, zprostředkování životního pojištění, poskytování služeb životního pojištění, poradenské služby v oblasti životního pojištění, sjednávání pojištění, námořní pojištění, úrazové pojištění, zdravotní pojištění, pojištění budov, správa pojištění, poradenství zaměřené na pojištění, poradenství ohledně uzavírání pojištění, poskytování finančních informací on-line, poskytování informací a analýz v oboru finančních investic prostřednictvím internetu, poskytování finančních informací prostřednictvím webových stránek, finanční řízení, finanční služby nabízené stavebními spořitelny, úvěrové poradenské služby, uzavírání pojistek proti požáru, uzavírání zdravotních pojistek, služby uzavírání pojistek.

Třídy výrobků a služeb:

35, 36

- (730) **FairLife s.r.o.**, Na lučinách 2536/3, Praha 3, Žižkov, 13000, CZ  
(740) Mgr. Ludmila Wolf Molišová, advokát, Kaprova 42/14, Praha 1, Staré Město, 11000

(210) **O-593103**

(220) 30.04.2024

(320) 30.04.2024

(540)

**Simge SOBA**

(592) Slovní

- (511) (11) kamna, pece, sporáky, krbová kamna, sporáky na tuhá paliva; (35) obchodní činnost s výrobky: kamna, pece, sporáky, krbová kamna, sporáky na tuhá paliva.

Třídy výrobků a služeb:

11, 35

- (730) **TOPKOM s.r.o.**, č. p. 29, Radslavice, 68321, CZ  
(740) Mgr. Simona Hejdová, advokátka, Cyrilská 508/7, Brno, Trnitá, 60200

(210) **O-593104**  
(220) 30.04.2024  
(320) 30.04.2024  
(540)



(593) Obrazová  
(511) (32) nealkoholické nápoje, nealkoholické nápoje s ovocnou příchutí, izotonické nápoje, izotonické nealkoholické nápoje, funkční nealkoholické nápoje, energetické nápoje.  
Třídy výrobků a služeb:  
32  
(591) Barevná  
(730) **Pivovary Staropramen s.r.o.**, Nádražní 43/84, Praha 5, 15000, CZ  
(740) HAVEL & PARTNERS s.r.o., advokátní kancelář, Mgr. Ivan Rámeš, advokát, Na Florenci 2116/15, Praha 1, Nové Město, 11000

(210) **O-593105**  
(220) 30.04.2024  
(320) 30.04.2024  
(540)



(593) Obrazová  
(511) (32) nealkoholické nápoje, nealkoholické nápoje s ovocnou příchutí, izotonické nápoje, izotonické nealkoholické nápoje, funkční nealkoholické nápoje, energetické nápoje.  
Třídy výrobků a služeb:  
32  
(591) Barevná  
(730) **Pivovary Staropramen s.r.o.**, Nádražní 43/84, Praha 5, 15000, CZ  
(740) HAVEL & PARTNERS s.r.o., Mgr. Ivan Rámeš, Na Florenci 2116/15, Praha 1, Nové Město, 11000

(210) **O-593113**  
(220) 30.04.2024  
(320) 30.04.2024  
(540)

## Jackies

(592) Slovní  
(511) (29) sušené ovoce, lupínky ze sušeného ovoce, výrobky ze sušeného ovoce, chuťovky na bázi sušeného ovoce, konzervované ovoce, krájené ovoce, konzervované, krájené ovoce konzervované ve skle, zpracované ovoce, houby a zelenina, ořechy a luštěniny, mražené ovoce, upravené ovoce.  
Třídy výrobků a služeb:  
29  
(730) **Jackies snacks s.r.o.**, č. p. 257, Prakšice, 68756, CZ  
(740) JUDr. Jindřich Vítek Ph.D., Šafaříkova 201/17, Praha 2, Vinohrady, 12000

(210) **O-593149**  
(220) 01.05.2024  
(320) 01.05.2024  
(540)



(593) Obrazová  
(511) (35) maloobchod a velkoobchod, a to maloobchodní prodej krmiva pro zvířata, maloobchodní prodej podestýlek a steliv pro zvířata, maloobchodní prodej postrojů, maloobchodní prodej potravy (pro zvířata), maloobchodní prodej předmětů sloužících k úpravě vzhledu zvířat, maloobchodní prodej předmětů sloužících k hygieně zvířat, maloobchodní prodej přípravků pro péči o zvířata, maloobchodní služby v oblasti výrobků pro domácí zvířata, velkoobchodní prodej krmiva pro zvířata, velkoobchodní prodej podestýlek a steliv pro zvířata, velkoobchodní prodej postrojů.  
Třídy výrobků a služeb:  
35  
(591) Barevná  
(730) **Malvel s.r.o.**, Severní 278, Jinočany, 25225, CZ

(210) **O-593179**  
(220) 02.05.2024  
(320) 02.05.2024  
(540)



(593) Obrazová  
(511) (5) vitamínové a minerální přípravky, potravinové doplňky, výživové doplňky, potravinové doplňky s léčivými účinky, potravinové doplňky pro léčebné účely k posílení imunity organismu a zlepšení fyzického zdraví; (18) batohy, kufry a zavazadla, nákupní tašky, cestovní tašky, školní aktovky, aktovky diplomatky, kabelky, deštníky, slunečníky, kožená galanterie; (25) obuv všech druhů včetně pracovní, domácí a sportovní obuvi, pánské, dámské a dětské oděvy, kalhoty, košile, svetry, pulovry, pláště, kostýmy, kabáty, prádlo, spodní prádlo, veškeré sportovní oblečení včetně oblečení pro camping, turistiku a horolezectví, sportovní oblečení a dresy, dětské a kojenecké oděvní zboží, zakázkové oděvy, opasky, čepice, pokrývky hlavy, kloboučnické zboží, šály.  
Třídy výrobků a služeb:  
5, 18, 25  
(730) **Jadrníček Michal**, Smetanova 1385, Napajedla, 76361, CZ  
(740) Ing. Zdeněk Kučera, Dlouhá 207, Slušovice, 76315



(210) **O-593180**  
(220) 02.05.2024  
(320) 02.05.2024  
(540)



**BIOGA**

(593) Obrazová  
(511) (5) vitamínové a minerální přípravky, potravinové doplňky, výživové doplňky, potravinové doplňky s léčivými účinky, potravinové doplňky pro léčebné účely k posílení imunity organismu a zlepšení fyzického zdraví; (18) batohy, kufrý a zavazadla, nákupní tašky, cestovní tašky, školní aktovky, aktovky diplomatky, kabelky, deštníky, slunečníky, kožená galanterie; (25) obuv všech druhů včetně pracovní, domácí a sportovní obuvi, pánské, dámské a dětské oděvy, kalhoty, košile, svetry, pulovry, pláště, kostýmy, kabáty, prádlo, spodní prádlo, veškeré sportovní oblečení včetně oblečení pro camping, turistiku a horolezectví, sportovní oblečení a dresy, dětské a kojenecké oděvní zboží, zakázkové oděvy, opasky, čepice, pokrývky hlavy, kloboučnické zboží, šály.

Trídy výrobků a služeb:  
5, 18, 25

(730) **Jadrníček Michal**, Smetanova 1385, Napajedla, 76361, CZ  
(740) Ing. Zdeněk Kučera, Dlouhá 207, Slušovice, 76315

(210) **O-593181**  
(220) 03.05.2024  
(320) 03.05.2024  
(540)

### Dostihy a sázky cestovní

(592) Slovní  
(511) (28) hračky, společenské hry, deskové hry, hrací karty, karetní hry.

Trídy výrobků a služeb:  
28

(730) **MAREŠ LADISLAV, spol. s r.o.**, Žehrov 5, Žďár, 29412, CZ  
(740) FISCHER IP s.r.o., Na hrobci 294/5, Praha 2, Nové Město, 12800

(210) **O-593182**  
(220) 03.05.2024  
(320) 03.05.2024  
(540)

### Dostihy a sázky Rychlá dráha

(592) Slovní  
(511) (28) hračky, společenské hry, deskové hry, hrací karty, karetní hry.

Trídy výrobků a služeb:  
28

(730) **MAREŠ LADISLAV, spol. s r.o.**, Žehrov 5, Žďár, 29412, CZ  
(740) FISCHER IP s.r.o., Na hrobci 294/5, Praha 2, Nové Město, 12800

(210) **O-593191**  
(220) 03.05.2024  
(320) 03.05.2024  
(540)

### Prawtein

(592) Slovní  
(511) (5) potravní doplňky a dietetické přípravky, potravinové doplňky, vitaminy a vitamínové přípravky, minerální doplňky stravy, potravinové doplňky obsahující stopové prvky, vitamínové doplňky, minerální potravinové doplňky, dietetické doplňky pro sportovce, vitamínové přípravky jako doplňky stravy, přípravky obohacující organismus potřebnými vitaminy a mikročásticemi, dietetické a nutriční přípravky, bylinné doplňky, posilující doplňky obsahující parafarmaceutické přípravky používané preventivně a pro rekonvalescenty, superpotravina, doplňky z mořských řas, potravinové doplňky podporující duševní stabilitu, potravinové doplňky podporující emoční stabilitu, potravinové doplňky podporující duševní a fyzické zdraví, potravinové doplňky pro omlazení pleti, potravinové doplňky na podporu zdravých vlasů, doplňky stravy na energii a proti únavě, potravní doplňky pro posílení imunity organismu a zlepšení zdraví; (30) káva, čaj, kakao, cukr, med, čokoláda a výrobky z nich spadající do této třídy, výrobky z obilnin, cereálie, mouka a výrobky z ní, pečivo všeho druhu, těsto a výrobky z něj, těstoviny, kukuřice upravená a kukuřičné výrobky, cukrovinky, zmrzlina, sladidla přírodní, žvýkačky, koření; (35) maloobchodní prodej potravinových doplňků a doplňků stravy, velkoobchodní prodej potravinových doplňků a doplňků stravy, maloobchodní prodej vitamínových přípravků, velkoobchodní prodej vitamínových přípravků.

Trídy výrobků a služeb:  
5, 30, 35

(730) **BEWIT Natural Medicine, s.r.o.**, Michalská 2030, Ostrava, Slezská Ostrava, 71000, CZ  
(740) Legitas advokátní kancelář s.r.o., Mgr. Petra Stupková, Na Zderaze 1275/15, Praha 2, Nové Město, 12000

(210) **O-593197**  
(220) 03.05.2024  
(320) 03.05.2024  
(540)

(593) Obrazová  
(511) (9) přístroje a nástroje vědecké, přístroje a nástroje pro měření, kontrolu a regulaci, přístroje a nástroje pro nahrávání a zpracování dat, počítače, počítačové programy a software, počítačové informační a komunikační systémy a počítačové technologie, počítačové řídicí systémy, software a hardware pro sběr, předávání, ukládání a vyhodnocování dat, počítačové programy a nástroje pro měřicí technologie, pro testování technologií a kontrolních systémů, nástroje a softwarové programy pro měření účinnosti využití paliv, výroby energie a transportu tepla, nástroje a softwarové programy efektivnosti řízení teplotních soustav, softwarové systémy pro dispečerské řízení a optimalizaci provozu teplotních soustav; (35) automatizované zpracování dat, aktualizace a údržba informačních dat v počítačových databázích, systematizace informací do počítačových databází, obchodní činnost a zprostředkovatelská činnost v oblasti obchodu s hardware a software, posuzování efektivnosti provozu, provozní analýzy, obchodní management a podnikové poradenství v oblasti tepelného hospodářství, analýzy nákladů a odbytu, obstaravatelská a zprostředkovatelská činnost v oblasti služeb uvedených výše ve tř. 35, prodej software; (40) konzultace a poradenství v oblasti výroby energie; (42) poskytování softwarových služeb a vývoj software, instalace, aktualizace a údržba počítačových programů, tvorba software a počítačové programování, nájem a pronájem počítačového hardware a software, aplikace informačních technologií, poradenství v oblasti navrhování a vývoje počítačového hardware a software, výzkum a vývoj software, počítačové systémové analýzy, správa počítačových dat, programátorský servis v rámci této třídy, testování, aktualizace a kopírování software, antivirová správa software, poskytování on-line IT podpory, údržba počítačového software, vývoj a adaptace počítačových programů pro individuální zákaznická řešení, inženýrská činnost, konzultační činnost v oblasti výpočetní techniky, auditorská činnost v technickém oboru, posudkové, poradenské a konzultační služby v oboru výpočetní a informační techniky a IT služeb, stavebně projekční práce, odborné

technické expertizy, projektování v oblasti tepelných sítí, inženýrské práce, projektování, technické studie, analýzy a expertizy v oblasti hospodárného využívání energie se zaměřením na centralizované zásobování teplem, odborné technické posudky, technické studie zaměřené na účinnosti využití paliv v teplárenství, věda a výzkum v oblasti racionalizace spotřeby energie v oboru tepelného hospodářství, analýzy měření objemu energií.

Třídy výrobků a služeb:  
9, 35, 40, 42

(730) **ORTEP, s.r.o.**, Hvozdíková 2615/3, Praha 10, Záběhllice, 10600, CZ

(210) **O-593198**

(220) 03.05.2024

(320) 03.05.2024

(540)

# DYMOS

(593) Obrazová

(511) (9) přístroje a nástroje pro měření, kontrolu, regulaci, řízení, záznam dat, přístroje a nástroje pro nahrávání, zpracování dat a zpracování informací, počítačové programy a software, softwarové systémy určené pro dispečerské řízení a optimalizaci provozu teplárenských soustav, softwarové systémy a nástroje pro predikci spotřeby tepla a výroby elektrické energie, počítačové programy pro predikci a modelování tepelných sítí, softwarové systémy, softwarové systémy pro dynamické modelování (vodních a parních) tepelných sítí, zdrojů tepla, turbín, kotlů, ohřevu vody a páry, pro distribuci tepla, spotřeby tepla a akumulaci tepla, softwarové systémy pro vytváření, učení, údržbu a aktualizaci modelů umělé inteligence pro modelování spotřeby tepla, pro vytváření, učení, údržbu a aktualizaci modelů spotřeby tepla založených na umělých neuronových sítích, pro vytváření, učení, údržbu a aktualizaci modelů spotřeby tepla založených na statistickém vyhodnocení spotřeby tepla; (35) automatizované zpracování dat, aktualizování a údržba informačních dat v počítačových databázích, systematizace informací do počítačových databází, zprostředkovatelská činnost v oblasti obchodu s hardware a software, posuzování efektivnosti provozu, analýzy nákladů a odbytu, provozní analýzy, podnikové poradenství v oblasti tepelného hospodářství, prodej hardware a software; (42) poskytování softwarových služeb a vývoj software, nájem a pronájem počítačového hardware a software, tvorba software a počítačové programování, poradenství v oblasti navrhování a vývoje počítačového hardware, poradenství v oblasti navrhování a vývoje počítačových programů, výzkum a vývoj software, vývoj a adaptace počítačových programů pro individuální zákaznická řešení, technická podpora, hot-line servis v oblasti software a výpočetní techniky, počítačové systémové analýzy, odborné technické posudky, konzultace a poradenství v oblasti výpočetní techniky, analýzy měření objemu energií, inženýrské a konzultační služby v oboru výpočetní a informační techniky a počítačových služeb, vývoj, instalace, údržba a servis softwarového systému pro dispečerské řízení a pro optimalizaci provozu teplárenských soustav, vývoj softwarového systému pro predikci spotřeby energie, technické studie zaměřené na účinnosti využití paliv v teplárenství.

Třídy výrobků a služeb:  
9, 35, 42

(730) **ORTEP, s.r.o.**, Hvozdíková 2615/3, Praha 10, Záběhllice, 10600, CZ

(210) **O-593199**

(220) 03.05.2024

(320) 03.05.2024

(540)

# MOP

(593) Obrazová

(511) (9) přístroje a nástroje pro měření, kontrolu a regulaci, přístroje a nástroje pro nahrávání a zpracování dat, zpracování informací, počítačové programy a software, výpočtové nástroje, softwarové systémy pro tvorbu a správu

výpočtových modulů, záznamové přístroje, softwarové nástroje a programy pro grafickou editaci a prohlížení dat, softwarové programy a nástroje pro návrhy, optimalizaci, údržbu a rozšiřování tepelných sítí, softwarové nástroje pro modelování tepelných sítí, softwarové aplikace, softwarové desktopové aplikace, softwarové systémy, softwarové systémy pro statické a dynamické modelování (vodních a parních) tepelných sítí, zdrojů tepla, distribuce tepla, spotřeby tepla a akumulace tepla, a dále softwarové systémy pro vytváření, učení, údržbu a aktualizaci modelů umělé inteligence pro modelování spotřeby tepla, pro vytváření, učení, údržbu a aktualizaci modelů spotřeby tepla založených na umělých neuronových sítích, pro vytváření, učení, údržbu a aktualizaci modelů spotřeby tepla založených na statistickém vyhodnocení spotřeby tepla, pro uchování a získávání geografických dat o prvcích tepelných sítí, pro sledování v reálném čase a vyhodnocování tepelných sítí, pro vytváření schémat tepelných sítí, pro import modelů tepelných sítí ze systémů GIS, pro export modelů tepelných sítí do systémů GIS; (35) automatizované zpracování dat, aktualizace a údržba dat v počítačových databázích, systematizace informací do počítačových databází, zprostředkovatelská činnost v oblasti obchodu s hardware a software, odborné posuzování efektivnosti provozu, analýzy nákladů, odbytu a měření objemu energií, podnikové poradenství v oblasti tepelného hospodářství; (42) služby v oblasti technologického plánování a projektování zařízení tepelné techniky, poskytování softwarových služeb a vývoj software, poradenství v oblasti navrhování a vývoje počítačových programů, hardware a software (navrhování a poradenské služby), pronájem počítačového hardware a software, tvorba software a počítačové programování, technická podpora, hot-line servis, konzultační služby a aktualizace v oblasti počítačového softwaru, inženýrské služby, vývoj a správa výpočtových modelů tepelných sítí, konzultační a poradenské činnosti v oblasti výroby energie a účinnosti využití paliv v teplárenství.

Třídy výrobků a služeb:  
9, 35, 42

(730) **ORTEP, s.r.o.**, Hvozdíková 2615/3, Praha 10, Záběhllice, 10600, CZ

(210) **O-593202**

(220) 03.05.2024

(320) 03.05.2024

(540)

## FinID

(592) Slovní

(511) (35) poradenství týkající se analýz nákupních zvyklostí a potřeb spotřebitelů za pomoci senzorických, kvalitativních a kvantitativních dat, administrativní podpora a zpracování dat [služby], zpracování, systematizace a správa dat, obchodní konzultační a poradenské služby, obchodní analýzy, informační služby a průzkumy trhu; (36) ekonomicko-finanční výzkumné služby, správa investic, investiční analýzy, služby finančních investic, finanční, peněžní a bankovní služby, poskytování informací a analýz v oboru finančních investic prostřednictvím internetu; (42) služby v oblasti informačních technologií, vývoj softwaru, programování a implementace softwaru.

Třídy výrobků a služeb:  
35, 36, 42

(730) **STANĚK GYÖNYÖR LUCIE**, Jehličná 748/2, Brno, Žebětín, 64100, CZ

(210) **O-593209**

(220) 04.05.2024

(320) 04.05.2024

(540)

## LOUČNÁ NAD DESNOU

JESENÍKŮ

(593) Obrazová

(511) (9) software pro správu a využití dat, data vložená na elektronických, magnetických, optických a jiných nosičích, multimediální aplikace, multimediální a informační katalogy v elektronické podobě, elektronické časopisy, elektronická periodika a knihy v elektronické podobě; (16) tiskoviny, informační brožury a letáky, formuláře a tiskopisy, karty,

kalendáře, plakáty, pohlednice, fotografie, tištěné publikace, obchodní formuláře, etikety a obtisky; (35) reklamní a propagační činnost; (41) činnost vzdělávací, zábavní a sportovní, pořádání koncertů, pořádání kulturních a vzdělávacích výstav, společenských akcí a zábav, provozování informačních center, promítání filmů a videozáznamů, vedení knihoven, vydavatelská a nakladatelská činnost.

Třídy výrobků a služeb:

9, 16, 35, 41

(591) Barevná

(730) **Obec Loučná nad Desnou**, č. p. 57, Loučná nad Desnou, 78811, CZ

(740) JUDr. Miroslav Kupka, patentový zástupce, Levého 1532, Rakovník, Rakovník II, 26901

(210) **O-593210**

(220) 05.05.2024

(320) 05.05.2024

(540)



(593) Obrazová

(511) (18) kůže a imitace kůže, surové kůže a usně, dámské peněženky, dětské brašny přes rameno, hygienické tašky na toaletní potřeby, kabátky pro psy, kabelky na líčidla (prázdné), kabelky do ruky (bez ucha), peněženky a náprsní tašky, kabelky vyrobené z imitací kůže, klíčenky, kosmetické tašky a taštičky (bez obsahu), vodítka na zvířata, tašky z imitace kůže, taštičky na líčidla, klíče a jiné osobní potřeby, taštičky na pásky a bokové tašky, toaletní taštičky (prázdné), psí obojky, postroje na psy, obojky pro domácí zvířata, oblečky pro psy, ledvinky, sedlářské výrobky, biče a postroje pro zvířata, zavazadla, cestovní tašky, peněženky a ostatní tašky, kabelky, kosmetické kabelky, dámské kabelky, batohy, malé batohy/ ruksaky.

Třídy výrobků a služeb:

18

(730) **ČERNÁ ŽANETA**, č. p. 57, Jílové u Držkova, 46822, CZ

(210) **O-593211**

(220) 05.05.2024

(320) 05.05.2024

(540)



(593) Obrazová

(511) (32) piva, nealkoholické nápoje, minerální a sycené vody, ovocné nápoje a ovocné šťávy, sirupy a jiné nealkoholové přípravky pro přípravu nápojů; (33) alkoholické nápoje (s výjimkou piva), likéry, lihoviny, medovina; (35) maloobchod, velkoobchod a internetový obchod s alkoholickými a nealkoholickými nápoji.

Třídy výrobků a služeb:

32, 33, 35

(591) Barevná

(730) **Cerman Pavel Ing.**, č. p. 469, Rudník, 54372, CZ

(740) Chytilová & spol., patentová kancelář, s.r.o., Nad spádem 641/20, Praha 4, Podolí, 14700

(210) **O-593214**

(220) 06.05.2024

(320) 06.05.2024

(540)

**GREEN DEATH**

(592) Slovní

(511) (33) alkoholické nápoje s výjimkou piva, alkoholické nápoje (s výjimkou piva).

Třídy výrobků a služeb:

33

(730) **Fruko-Schulz s.r.o.**, Jiráskovo předměstí 629, Jindřichův Hradec, Jindřichův Hradec III, 37701, CZ

(210) **O-593217**

(220) 03.05.2024

(320) 03.05.2024

(540)

**Draci**

**Baseball club Brno**

(593) Obrazová

(511) (25) sportovní dresy, sportovní obuv; (35) propagace výrobků a služeb prostřednictvím sponzorování sportovních akcí; (41) pořádání a vedení sportovních akcí, pořádání sportovních soutěží, provozování sportovních zařízení, sportovní tábory, pronájem sportovišť.

Třídy výrobků a služeb:

25, 35, 41

(730) **Sportovní klub Draci Brno, z.s.**, Horákova 715/8, Brno, Žabovřesky,

61600, CZ

(210) **O-593218**  
(220) 03.05.2024  
(320) 03.05.2024  
(540)



(593) Obrazová  
(511) (25) sportovní dresy, sportovní obuv; (35) propagace výrobků a služeb prostřednictvím sponzorování sportovních akcí; (41) pořádání a vedení sportovních akcí, pořádání sportovních soutěží, provozování sportovních zařízení, sportovní tábory, pronájem sportovišť.

Třídy výrobků a služeb:  
25, 35, 41

(730) **Sportovní klub Draci Brno, z.s.**, Horákova 715/8, Brno, Žabovřesky, 61600, CZ

(210) **O-593233**  
(220) 06.05.2024  
(320) 06.05.2024  
(540)

## Divoké jablko

(592) Slovní  
(511) (29) želé, džemy, kompoty, ovocné a zeleninové pomazánky; (30) čaje, ocet; (32) mošty; (33) mošt alkoholizovaný (cidre), brandy.

Třídy výrobků a služeb:  
29, 30, 32, 33

(730) **Moštárna Újezd s.r.o.**, Újezd u Chanovic 47, Chanovice, 34101, CZ

(210) **O-593286**  
(220) 07.05.2024  
(320) 07.05.2024

(540) **Adéla Novotná - O pohybu přemýšlíme**

(592) Slovní  
(511) (9) obsah s možností stažení a nahraný obsah; (41) vedení kurzů kondičního cvičení, služby v oblasti sportu a fitness, vzdělávací a školící služby, hodiny cvičení, informační služby v oblasti sportu, dohled nad tělesným cvičením, instruktáž ke cvičení, instruktážní kurzy vztahující se k fyzické kondici, poskytování informací vztahujících se k tělesnému cvičení prostřednictvím on-line webové stránky, poskytování vzdělávacích služeb týkajících se cvičení, poradenské služby ohledně cvičení (fitness), cvičení (praktické ukázky), individuální výuka [vzdělávání], klubové vzdělávací služby, pohybová výuka pro předškolní děti, pořádání a vedení seminářů, poskytování on-line školení, poskytování videí on-line bez možnosti stažení, vedení hodin v oblasti cvičení, vedení kurzů, seminářů a workshopů, tvorba vzdělávacích materiálů, vedení výukových seminářů; (44) služby zdravotní péče, fyzioterapie, fyzická rehabilitace, konzultace vztahující se ke zdravotní péči, služby poporodní péče o ženy, poradenství v oboru péče o tělo a krásu, sportovní masáže, tělesná terapie.

Třídy výrobků a služeb:  
9, 41, 44

(730) **Novotná Adéla Mgr.**, Hlavní 28, Senice, 29001, CZ

(210) **O-593290**  
(220) 07.05.2024  
(320) 07.05.2024  
(540)



(593) Obrazová  
(511) (32) piva, minerální a sycené vody, nealkoholické nápoje, ovocné nápoje a ovocné šťávy, sirupy a jiné přípravky pro přípravu nápojů, koktejly nealkoholické, esence a extrakty pro přípravu nealkoholických nápojů; (33) alkoholické nápoje (s výjimkou pív), alkoholické esence a výtažky, alkoholické nápoje (destiláty), koktejly alkoholické, rum, whiskey, vodka, gin, brandy; (41) pořádání, vedení a organizování kulturních akcí, pořádání zábavních představení, organizování živých vystoupení, živá představení, organizování živých představení, služby pro zábavu, oddech, rozptýlení; (43) poskytování jídla a nápojů, bary, bistra (služby), delikatesy (restaurace), gril-restaurace, restaurace, restaurace s odnosem jídel s sebou, restaurace servírující porcované maso, gastronomické služby, zážitková gastronomie, zajištění cateringových služeb, služby v oblasti pohostinství (potravin a nápoje), vlastní příprava lahůdkového sortimentu a chlazených jídel, provozování stánků s občerstvením, organizace oslav a jiných významných událostí, barmanské služby, barové služby.

Třídy výrobků a služeb:  
32, 33, 41, 43

(730) **Kratochvíl Jaromír**, Za Humny 256, Dambořice, 69635, CZ

(740) **Mgr. Lenka Musilová**, patentová zástupkyně, Tuřanka 1583/115g, Brno, Slatina, 62700

(210) **O-593293**

(220) 08.05.2024

(320) 08.05.2024

(540)

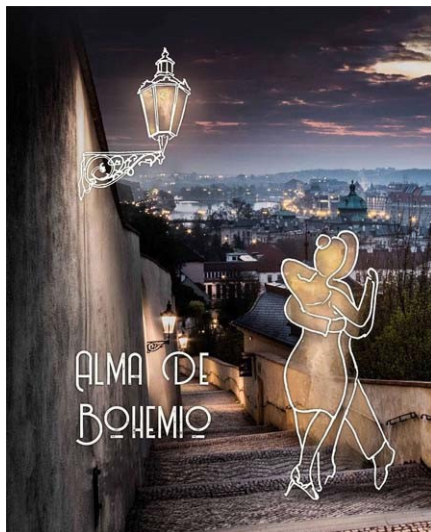

(593) Obrazová

(511) (35) reklamní, marketingové a propagační služby, organizace obchodních veletrhů a výstav pro obchodní či reklamní účely; (41) překladatelské a tlumočnické služby, vydávání knih a textů, služby reportérů (zpravodajství), obrazové zpravodajství, fotografování, služby filmové režie a výroby filmů, kulturní, vzdělávací nebo zábavní služby, služby sportovního a kondičního tréninku, rezervace vstupenek na zábavní, vzdělávací a sportovní akce, psaní a skládání písní; (43) pronájem jednacích místností, stanů a přenosných staveb, pronájem židlí, stolů, ubrusů, skleněného nádobí.

Třídy výrobků a služeb:

35, 41, 43

(591) Barevná

(730) **Kloub Ondřej**, Jaselská 304/13, Praha 6, Dejvice, 16000, CZ

(740) Mgr. Michal Koranda, advokát, Jeseniova 1169/51, Praha 3, Žižkov, 13000

(210) **O-593294**

(220) 08.05.2024

(320) 08.05.2024

(540)

**ALMA DE BOHEMIO**

(593) Obrazová

(511) (35) reklamní, marketingové a propagační služby, organizace obchodních veletrhů a výstav pro obchodní či reklamní účely; (41) překladatelské a tlumočnické služby, vydávání knih a textů, služby reportérů (zpravodajství), obrazové zpravodajství, fotografování, služby filmové režie a výroby filmů, kulturní, vzdělávací nebo zábavní služby, služby sportovního a kondičního tréninku, rezervace vstupenek na zábavní, vzdělávací a sportovní akce, psaní a skládání písní; (43) pronájem jednacích místností, stanů a přenosných staveb, pronájem židlí, stolů, ubrusů, skleněného nádobí.

Třídy výrobků a služeb:

35, 41, 43

(730) **Kloub Ondřej**, Jaselská 304/13, Praha 6, Dejvice, 16000, CZ

(740) Mgr. Michal Koranda, advokát, Jeseniova 1169/51, Praha 3, Žižkov, 13000

(210) **O-593299**

(220) 09.05.2024

(320) 09.05.2024

(540)

**ONIREX MELO**

(592) Slovní

(511) (5) farmaceutické přípravky obsahující melatonin.

Třídy výrobků a služeb:

5

(730) **Orion Corporation**, Orionintie 1, 02200 Espoo, FI

(740) Rott, Růžička & Guttman a spol., Vyskočilova 1566, Praha 4, Michle, 14000

## Zamítnuté a částečně odmítnuté/zamítnuté přihlášky ochranných známek po zveřejnění

Zjistí-li Úřad v průběhu řízení o námitkách, že přihlašovaná ochranná známka nesplňuje podmínky pro zápis, přihlášku zamítne. Zjistí-li, že přihlašovaná ochranná známka nesplňuje podmínky pro zápis jen pro některé výrobky nebo služby, přihlášku odmítne/zamítne v rozsahu výrobků nebo služeb, pro které přihláška nesplňuje podmínky zápisu. S ohledem na tuto skutečnost, obsahuje tato kapitola údaje o rozhodnutích o zamítnutí přihlášky ochranné známky v celém nebo částečném rozsahu na základě ustanovení § 26 zákona č. 441/2003 Sb.

Údaje o výsledku rozhodnutí (zamítnutí přihlášky, částečné odmítnutí/zamítnutí přihlášky) jsou uvedeny jako datum právní moci rozhodnutí/výsledek rozhodnutí.

(210) **O-569221**  
(540)

 PRAGABUILDING

(593) Obrazová  
16.05.2024/NABYTÍ P.M. - ZAMÍTNUTÍ PŘIHLÁŠKY PO  
ZVEŘEJNĚNÍ

(210) **O-572772**  
(540)

 SORBETTO

(593) Obrazová  
17.05.2024/NABYTÍ P.M. - ČÁSTEČNÉ ZAMÍTNUTÍ PŘIHL. PO  
ZVEŘ.

(210) **O-577577**  
(540)

**Vinařství Konopný kopec s.r.o.**

(592) Slovní  
24.05.2024/NABYTÍ P.M. - ZAMÍTNUTÍ PŘIHLÁŠKY PO  
ZVEŘEJNĚNÍ

(210) **O-577605**  
(540)

 VINAŘSTVÍ  
Konopný kopec

(593) Obrazová  
24.05.2024/NABYTÍ P.M. - ZAMÍTNUTÍ PŘIHLÁŠKY PO

ZVEŘEJNĚNÍ

(210) **O-579731**  
(540)

 HMF-CZ s.r.o.

(593) Obrazová  
24.05.2024/NABYTÍ P.M. - ČÁSTEČNÉ ZAMÍTNUTÍ PŘIHL. PO  
ZVEŘ.

(210) **O-585844**  
(540)

 Mind Hackers

(593) Obrazová  
21.05.2024/NABYTÍ P.M. - ČÁSTEČNÉ ZAMÍTNUTÍ PŘIHL. PO  
ZVEŘ.

## Zamítnuté námítky týkající se ochranných známek

V průběhu řízení o námítkách může být Úřadem zjištěno, že přihlašovaná ochranná známka, která byla zveřejněna ve Věstníku, nezasahuje do zákonem chráněných starších práv třetích osob, tzv. namítajících, uvedených v ustanovení § 7 zákona č. 441/2003 Sb., a proto Úřad námítky zamítne. Údaje o rozhodnutích o zamítnutí námítek na základě ustanovení § 26 zákona č. 441/2003 Sb. jsou obsaženy v této kapitole.

(210) **O-573620**  
(540)



(593) Obrazová  
23.05.2024/ NABYTÍ P.M. – ZAMÍTNUTÍ NÁMITEK

---

(210) **O-580511**  
(540)



(593) Obrazová  
23.05.2024/ NABYTÍ P.M. – ZAMÍTNUTÍ NÁMITEK

---

(210) **O-582403**

(540) **LUGGAGE Storage Prague Daniel's**

(592) Slovní  
23.05.2024/ NABYTÍ P.M. – ZAMÍTNUTÍ NÁMITEK

---

## Přehled zápisů ochranných známek bez změny ve vztahu ke zveřejněným přihláškám

Kapitola obsahuje údaje o ochranných známkách zapsaných na základě ustanovení § 28 odst. 1 zákona č. 441/2003 Sb., u kterých nedošlo ke změně údajů oproti zveřejněné přihlášce ochranné známky.

Číselný přehled (111)											
402307	402308	402310	402311	402312	402313	402314	402315	402316	402317	402318	402319
402320	402321	402322	402323	402324	402325	402326	402327	402328	402329	402330	402331
402332	402333	402334	402335	402336	402337	402338	402339	402340	402341	402342	402343
402344	402345	402346	402347	402348	402349	402350	402351	402352	402353	402354	402355
402356	402357	402358	402359	402360	402361	402362	402363	402364	402365	402366	402367
402368	402369	402370	402371	402372	402373	402374	402375	402376	402377	402378	402379
402380	402381	402382	402383	402384	402385	402386	402387	402388	402389	402390	402391
402392	402393	402394	402395	402396	402397	402398	402399	402400	402401	402402	402403
402404	402405	402406	402407	402408	402409	402410	402411	402412	402413	402414	402415
402416	402417	402418	402419	402420	402421	402422	402423	402424	402425	402426	402427
402428	402429	402430	402431	402432							



## Zápis ochranných známek bez změny ve vztahu ke zveřejněným přihláškám

- (111) **402307**  
(220) 20.03.2020  
(320) 20.03.2020  
(442) 20.07.2022  
(151) 22.05.2024  
(730) **ZOO Dvůr Králové a.s.**, Štefánikova 1029, Dvůr Králové nad Labem, 54401, CZ  
(740) Mgr. Kateřina Kavalířová, Dukelská 15, Hradec Králové, 50002  
(210) O-562590  
(511) (35) propagace, reklama, marketing, inzertní činnost, styk s veřejností, šíření reklamních materiálů, aktualizování reklamních materiálů, vydávání a rozšiřování a zaslání reklamních, propagačních a inzertních materiálů a textů, venkovní reklama, reklama a inzerce prostřednictvím Internetu, komerční využití Internetu v oblastech komerčních internetových médií a vyhledávacích služeb; (43) bary, bufety, hotelové služby, jídelny, kavárny, pronájem jednacích místností, pronájem přechodného ubytování, pronájem stanů, provozování kempů v rámci této třídy, rezervace přechodného ubytování, rezervace ubytování v hotelech, samoobslužné restaurace, služby recepce pro přechodné ubytování, služby ubytovací kanceláře, zajištění stravování.  
Třídy výrobků a služeb:  
35, 43

(540) **SAFARI PARK RESORT**

(592) Slovní

- (111) **402308**  
(220) 07.01.2021  
(320) 07.01.2021  
(442) 17.02.2021  
(151) 22.05.2024  
(730) **SAFE PUBLIC TRANSPORT a.s.**, Školská 689/20, Praha 1, Nové Město, 11000, CZ  
(740) Mgr. PETR ŽIŽKA, advokátní kancelář, Mgr. Petr Žižka, Sedláčkova 209/16, Plzeň, Vnitřní Město, 30100  
(210) O-568905  
(591) Barevná  
(511) (39) informace o dopravě, navigační služby (určování polohy a určování trasy a kursu), navigační služby, GPS navigační služby, navigační poradenské služby, plánování tras (navigační služby), navigační služby pro řidiče při cestování, doprava a přeprava, automobilová doprava, železniční doprava; (45) hodnocení bezpečnosti, bezpečnostní služby, záchranné služby, služby ostrahy a vymáhací služby.  
Třídy výrobků a služeb:  
39, 45  
(540)



(593) Obrazová

- (111) **402310**  
(220) 09.09.2021  
(320) 09.09.2021  
(442) 14.02.2024  
(151) 22.05.2024  
(730) **RAUL, s.r.o.**, Elišky Krásnohorské 12/5, Praha 1, Josefov, 11000, CZ  
(740) DANĚK & PARTNERS Advokátní a patentová kancelář, Ing. Vilém Daněk Ph.D. LL.M., patentový zástupce, Vinohradská 403/17, Praha 2,

- Vinohrady, 12000  
(210) O-574550  
(511) (9) přístroje a nástroje vědecké, námořní, geodetické, optické, přístroje pro vážení, měření, signalizaci, kontrolu (inspekci), záchranu, přístroje a nástroje pro vedení, přepínání, přeměnu, akumulaci, regulaci nebo řízení elektrického proudu, automatické distributory a mechanismy pro přístroje a mince, zapisovací pokladny, počítačí stroje, dešifrovací soustavy, magnetické platební karty nebo magnetické a čipové karty pro použití v bankovníctví, pojišťovnictví, v oblasti služeb a v obchodním styku, mezinárodní magnetické platební karty, elektronické peněženky (software), čipy, hasicí přístroje; (16) papír balicí, papír pro dárkové balení květin, papír voskovaný na balení květin, papírová přání a blahopřání s květinami, papírové sáčky určené pro výživu pro květiny, filtrační papír, papírové podložky pod sklenice, i pivní, papírové ubrousky a ubrusy, obaly na lahve, stojany na fotografie, tiskařské typy, štočky, obaly z papíru, dopisní papír, formuláře, obálky, poštovní známky, pořadače (kancelářské potřeby), obalové materiály v rámci této třídy, pouzdra na pera, pouzdra na razítka, připínáčky, razítka, seznamy (rejstříky), těžítka, účetní knihy, krabice lepenkové nebo papírové, pásky doutníkové, pouzdra na doklady v rámci této třídy, pytlíky jako obaly (z papíru nebo umělých hmot), ručníky papírové; (35) obchodní poradenské služby týkající se provozu restauračních zařízení, průzkumy trhu, aranžování výkladů, produktový marketing, pořádání a vedení marketingových propagačních akcí pro třetí osoby, propagace výrobků a služeb jiných subjektů prostřednictvím reklamy na internetových stránkách, prezentace výrobků v komunikačních médiích pro účely maloobchodu, průzkum veřejného mínění, přepisování, styky s veřejností, vzorky zboží (distribuce), automatizované zpracování dat, elektronické zpracování dat pro třetí osoby, product placement, propagace zboží a služeb prostřednictvím sponzoringu, plánování marketingových strategií, marketingové analýzy a průzkumy, výroba zvukových záznamů k marketingovým účelům, nákupní ceny a velkoobchodní ceny (analýzy), oceňování obchodních podniků, oceňování a odhady v oblasti podnikání, personální poradenství, posuzování efektivnosti provozu a racionalizace práce, pronájem kancelářských strojů a zařízení, zprostředkovatelské práce, management turistických destinací; (41) náboženská výchova, pomoc a poradenství pro volbu povolání, provozování kasin a heren, provozování her on-line (z počítačové sítě), noční kluby, karaoke, provozování zoologických zahrad, pořádání loterií, organizování plesů, plánování a organizování večírků a oslav, půjčování a pronájem divadelních a jiných dekorací včetně osvětlení, pronájem rozhlasových a televizních přijímačů, půjčování přenosných videokamer, posunková řeč (tlumočení), překladatelské služby, pořádání a řízení pracovních setkání.  
Třídy výrobků a služeb:  
9, 16, 35, 41

(540)

**Sport in Art**

(592) Slovní

- (111) **402311**  
(220) 19.05.2023  
(320) 19.05.2023  
(442) 14.02.2024  
(151) 22.05.2024  
(730) **Att Investments CZ SE**, Pod altánem 428/34, Praha 10, Strašnice, 10000, CZ  
(740) Kania, Sedlák, Smola, s.r.o., Mendlovo náměstí 907/1a, Brno, Staré Brno, 60300  
(210) O-585930  
(591) Barevná  
(511) (16) papír, lepenka a kartonážní výrobky v rámci této třídy, výrobky z papíru - etikety, tiskoviny, samolepky, tácky, plakáty, obalové materiály z papíru a plastických hmot, papírové propagační materiály; (32) pivo, nealkoholické nápoje; (35) propagační služby.

Třídy výrobků a služeb:  
16, 32, 35

(540)



(593) Obrazová

(111) **402312**

(220) 25.09.2023

(320) 25.09.2023

(442) 14.02.2024

(151) 22.05.2024

(730) **DEFINE FUTURE s.r.o.**, Špitálka 122/33, Brno, Trnitá, 60200, CZ

(210) O-587020

(591) Barevná

(511) (36) služby nemovitostní (realitní služby), finanční, peněžní a bankovní služby; (37) stavebnictví a demolice staveb; (43) dočasné ubytování, poskytování jídla a nápojů.

Třídy výrobků a služeb:

36, 37, 43

(540)



(593) Obrazová

(111) **402313**

(220) 30.08.2023

(320) 30.08.2023

(442) 14.02.2024

(151) 22.05.2024

(730) **Nářadí Veselý Brno s.r.o.**, Olomoucká 1204/158, Brno, Černovice, 62700, CZ

(740) Mgr. Sabina Ellerová, advokát, Heinrichova 196/8, Brno, Stránice, 60200

(210) O-587864

(591) Barevná

(511) (3) brusné plátno, brusný papír (včetně leštícího), brusiva, brusné přípravky a pasty leštící; (6) bedny na nářadí kovové (prázdné), kovové montážní klíče, drobné kovové zboží, kovové konstrukce, klíče z kovu, kovové šroubové matice, pružiny (drobné kovové zboží), svěrky kovové, kovové

upínací stoly, zámky kovové (s výjimkou elektrických - vše v rámci této třídy), kovové stavební materiály, železářské zboží, kovové zámečnické potřeby v rámci této třídy, kovové klempířské materiály pro stavebnictví, kovové balící fólie, hliníkové fólie, bezpečnostní řetězy, bezpečnostní schránky, drátěné pletivo, železné dráty, kovová klepadla na dveře, dveře kovové, hřebíky kovové, madla kovová, visací zámky, žebříky kovové, drobné kovové předměty, zejména čepy, hmoždinky, šrouby, závěsné háky, závěsné lišty, stolové svěrky, kovové schránky na nářadí, stavební kovové konstrukce, profilové kovové konzoly pro stavebnictví, stojany ke strojům, kovové stojky, kovové tyče; (7) akumulátorové hydraulické nářadí, brusky elektrické, brusky pneumatické, brusné kotouče (součásti strojů), brusné kameny (části strojů), brusné prostředky (části strojů), bourací kladiva, čističí přístroje parní, čističí přístroje vysokotlaké, čističí zařízení pro vysávání, drážkovací stroje, elektrocentrály (generátory), frézy (stroje), frézky (stroje), hadice k vysavačům, vysavače, elektrické hoblíky, hoblovky, kartáče (části strojů), kladiva elektrická, kladiva pneumatická, kompresory (stroje), křovinořezy elektrické, křovinořezy motorové, kultivátory elektrické, kultivátory motorové, leštičky (elektrické nástroje), mechanické ruční nástroje a nářadí, míchací zařízení, hnací stroje a motory, mycí zařízení, nářadí a nástroje ke strojům jako pilky, pilové kotouče, řezné kotouče, brusné kotouče, diamantové kotouče, bimetalové děrovky, diamantové korunky, vidiové korunky, korunky, vrtáky, pásy brusné, vrtáky SDS plus, vrtáky SDS top, vrtáky SDS max, brusné papíry, bity, adaptéry, sklíčidla, hmcové kotouče, nůžky elektrické, elektrické nůžky na molitan, odsavače prachu, ovládací zařízení pro stroje, pily elektrické, pily řetězové, elektrické lepicí pistole, elektrické opalovací pistole, elektrické stříkací pistole, pneumatické nářadí, prostřihovače plechu, provzdušňovací zařízení, redukční ventily (části strojů), sáčky pro vysavače, sekače k bouracím kladivům (součást strojů), sekačky na trávu elektrické, sekačky na trávu motorové, sněhové frézy, pneumatické sponkovačky, stoly pro stroje, šroubováky elektrické, šroubováky pneumatické, travní traktůrky, pneumatické utahovačky matic, vrtací kladiva, vrtací stroje, vrtáčky elektrické, vrtáčky pneumatické, vrtáky, vysavače prachu, vzduchové kompresory, vzduchové nářadí, závitorezné stroje, závitorezy, vše uvedené v rámci této třídy nebo jako části strojů, kladky (části strojů), ložiska (části strojů), manipulační zařízení v rámci této třídy, mechanické ruční nástroje a nářadí jako části strojů, nože (části strojů), řezací stroje, strojní sekače, upínací zařízení strojního nářadí a nástrojů, závitorezy (stroje), zdvihací zařízení, brusky nástrojové (ostrůžky), veškeré brusné a řezné části strojů jako pilové lišty, řezné nože, nástroje na řezání závitů, vrtání a upínání těchto nástrojů, soustruhy (stroje), jejich součásti a díly, nožové jednotky, výstružníky, výhrubníky, frézovací trny (části strojů), vrtáčková sklíčidla (části strojů), strojní pilové pásy a pily, závitníky a závitové čelisti (části strojů), elektrické pneumatické stroje, stroje užívané v zemědělství, lesnictví, zahrádkářství a vinařství, sekačky, a to rotační sekačky elektrické i benzínové, motorové kosy, strunové sekačky, bubnové sekačky, profesionální technika pro zahrádkáře spadající do této třídy, a to čističky trávníků, rozmetače hnojiv, travní kolektory, kultivátory (stroje), postřikovače a rosiče (stroje), sečí a dosévací stroje, shrabovače pro sběr listů a trávy (stroje), čerpadla elektrická zahradní, čerpadla pro domácí vodárny, čerpadla do vrtaných studní, ponorná čerpadla, elektrické ruční vrtáčky a jejich části, okružní pily a jejich části, tlakové myčky, svařovací stroje elektrické, přístroje pro hermetické uzavření a odsávání vzduchu, elektrické nářadí, zejména elektrické pilky, zemědělské nástroje jiné než ruční, řídicí mechanismy pro stroje, zařízení pro dokončovací povrchové opracování, vrtací vřeteníky (součásti strojů), filtrovací stroje, plnicí pneumatické pistole, mazací čerpadla, pohony a motory (nikoliv pro motorová vozidla), motorem poháněné ruční vrtací mechanismy, jakož i vrtáky pro ně, šroubovací nástavce a vrtáky (součást strojů), vrtací mechanismy (stroje), motorové nástroje pro stavební a modelářské účely, elektrické páječky; (8) brousíky ruční, ruční brusné nástroje, kameny a kotouče včetně smirkových - v rámci této třídy, řezné a brusné ruční nástroje a nářadí v rámci této třídy, maticové klíče, nástroje a nářadí s ručním pohonem zastávající funkci nářadí, vidličky, lžíce, páky (nářadí), ruční zvedáky, řezné nástroje (ruční), svěrky (ruční nářadí), škrabky (ruční nástroje), ruční vrtáky, zahradnické nůžky, břitvy, nožířské výrobky, stolní svěrky (ruční nářadí), hrábě všeho druhu, rýče, lopaty (ruční nářadí), sekery, ruční sekačky, řezné nástroje (ruční), hoblíky, kladiva (ruční), kleště, kleštičky, kosy a brousíky na kosy, ruční pily, šroubováky (neelektrické), aretační přípravky (ruční nástroje na opravu a údržbu motorů), ruční postřikovače, a to na insekticidní prostředky a proti hmyzu, ruční nářadí pro nýtované spoje, polní lopatky, dláta, frézy (nástroje), kapesní nože, nože, nůžky, pilníky (nástroje), ruční zahradnické nářadí, rukojeti nožů kovové, rukojeti pro nářadí kovové, nůžky jazýčkové, nůžky na keře, nůžky na trávu, mikronářadí (sady ručního nářadí pro modeláře a nástrojáře, ruční brusky a pilníky na nehty); (9) aku baterie, baterie, články (elektrické baterie),

detektory, digitální metry, lasery (ne pro lékařské účely), libely (vodováhy), měřicí přístroje nivelační, měřiče vzdáleností, optické zaměřovače, přesné měřicí přístroje, snímače, a to tlakový snímač a detektory elektrického vedení, talíře nivelační, úhlooměry digitální, vodováhy digitální; (20) plastové hmoždinky, vložky a výlisky nástrojů z pěnové hmoty a plastů, do kterých je vloženo nářadí; (37) opravy a servis výše uvedených strojů, přístrojů a zařízení ve tř. 7, 8 a 9, půjčování strojů, zařízení a nářadí.

Třídy výrobků a služeb:

3, 6, 7, 8, 9, 20, 37

(540)



(593) Obrazová

(111) **402314**

(220) 14.09.2023

(320) 14.09.2023

(442) 14.02.2024

(151) 22.05.2024

(730) **KPMZ Group s. r. o.**, č. p. 1648, Dubňany, 69603, CZ

(740) Mgr. Roman Fojtásek, advokát, Vinohradská 343/6, Praha 2, Vinohrady, 12000

(210) O-588195

(511) (3) kosmetické výrobky, zejména obsahující tenzidy, a to toaletní a tekutá mýdla, šampóny, pěny a soli do koupele, stabilizující pěny, emulze, pleťová mléka a pleťové vody, zubní pasty a prášky, ústní vody, prací, čistící a lešticí prostředky a přípravky, prací prášky, prací gely, namáčecí prostředky, avivážní a bělicí přípravky, prostředky pro mytí nádobí a sanitárních zařízení, detergenty a stabilizující emulze, odmašťovací prostředky (jiné než pro použití ve výrobních procesech); (35) obchodní zprostředkovatelská činnost v oboru pracích a čistících přípravků a prostředků, včetně lešticích, detergentů, kosmetických výrobků, hnojiv, fungicidů a bakteriálních přípravků, reklamní, inzertní činnost v daných komoditách, včetně rozšiřování reklamních textů a vzorků výrobků zákazníkům, organizování a pořádání propagačních nebo komerčních výstav, přehlídek zboží a reklamních akcí, obchodní management a průzkum a analýza trhu, pomoc při řízení obchodní činnosti, obchodní zastupování tuzemských a zahraničních firem, dovozní a vývozní agentura, obchodní informační, konzultační a poradenský servis ve výše uvedených oborech.

Třídy výrobků a služeb:

3, 35

(540)

**MILIT**

(592) Slovní

(111) **402315**

(220) 18.09.2023

(320) 18.09.2023

(442) 14.02.2024

(151) 22.05.2024

(730) **indenelem establishment**, Zollstrasse 82, Schaan, LI

(740) JUDr. Petr Voříšek Ph.D., LL.M., advokát, Přístavní 321/14, Praha 7, Holešovice, 17000

(210) O-588244

(511) (1) chemické výrobky pro průmysl, zemědělství, zahradnictví a lesnictví, půda a substráty pro kultivaci rostlin, komposty, lesní hrabanka, rašelina, rašelina jako substrát, výrobky z rašeliny a ze surovin, které ji nahrazují pro

zahradnické a lesnické účely, biopreparáty pro lesnictví, zemědělství, zahradnictví, pro odpadová hospodářství, pro rekultivace a pro sanace půd, rašelina, rašelina jako hnojivo, rašelinové květináče pro zahradnické účely, humus, přípravky na ochranu květin a rostlin, zemina pro pěstování, chemické přípravky pro zkvalitnění půdy, přípravky pro regulaci růstu rostlin, mořidla na ochranu semen, přípravky na ošetřování stromů, zahradnické chemikálie, organominerální hnojiva, chemické přípravky pro zkvalitnění půdy, bakteriologické přípravky (jiné než pro lékařské a zvěrolékařské účely), přípravky na regulaci růstu rostlin, hnojiva a přípravky pro hnojení, zemědělská hnojiva, biologický rekultivační materiál, agrochemikálie (s výjimkou fungicidů, herbicidů, insekticidů a přípravků na hubení parazitů), baktericidní látky enologické, přípravky ke zkvalitnění půdy v rámci této třídy, vzácné zeminy, výrobky z oxihumolitu, chemické látky a chemické přípravky klasifikované jako oxidující, extrémně hořlavé, vysoce hořlavé, hořlavé, vysoce toxické, toxické, karcinogenní, mutagenní, toxické pro reprodukci, nebezpečné pro životní prostředí, zdraví škodlivé, žíravé, dráždivé, senzibilizující zařazené v této třídě, chemické látky a chemické přípravky klasifikované jako výbušné, vše v rámci této třídy, vápenec, energosádrovec (síran vápenatý), popílek používaný při výrobě; (4) uhlí, kamenné uhlí, hnědé uhlí, paliva, včetně benzínu pro motory a osvětlovací látky (prostředky ke svícení), elektrická energie, tepelná energie; (6) železniční pražce kovové; (7) čerpadla jako stroje, dmychadla, dopravníky, důlní stroje, filtrační stroje, elektrická kladiva, elektrické motory (s výjimkou motorů pro pozemní vozidla), generátor elektřiny, svářecí stroje, zdvihací zařízení, tlakové ventily (části strojů), tlakové regulátory (části strojů), obráběcí stroje, včetně elektrických, motory (s výjimkou motorů pro pozemní vozidla); (9) elektrické zařízení pro dálkové ovládání průmyslových procesů, elektrické zařízení pro dálkové zapalování, detektory kouře, dálkové hlásiče, vyhrazená elektrická zařízení, rozvaděče nízkého napětí, elektrické akumulátory, elektrické cívký, články, kolektory, ovládací a rozvodové desky, pojistky, přípojky, spínače, transformátory, elektroměry, elektrické vodiče, elektrody, elektrolyzery, měřicí, kontrolní, zkušební a regulační přístroje a zařízení, přístroje a nástroje vědecké, námořní, geodetické, fotografické, filmové, optické, přístroje pro vážení, signalizaci, záchranu a přístroje pro vyučování, přístroje a nástroje pro vedení, přepínání, přeměnu, akumulaci, regulaci nebo řízení elektrického proudu, baterie, elektrické kabely, elektrické rozvaděče, televizní antény, elektrické vodiče; (11) báňské důlní lampy, kapesní elektrické svítlny, elektrické ventilátory, větrací zařízení, elektrická vytápěcí tělesa, elektrická svítidla, elektrické radiátory, topné přístroje, zásobníky tlakové, přístroje pro osvětlení, výrobu páry, pro vaření, přístroje chladič, pro sušení, rozvod vody a sanitární zařízení; (13) střelivo a výbušniny pro trhačské a střelmistrovské práce; (16) polygrafické výrobky, propagační tiskoviny, tiskoviny periodické i neperiodické; (19) nekovové stavební materiály, jíly, písky, železniční pražce dřevěné, vápno, vápenný hydrát; (31) sadovnický materiál (rostlinný a školkařský materiál v rámci této třídy), sadba, sazenice, semena rostlin, rostliny, stromy, keře, květiny, travníky, materiál pro mulčování, a to stromová kůra, surové dřevo, chovatelské a pěstitelské produkty, klíčky semen pro botanické účely, surový korek, kořeny jedlé, květinové cibule, květiny živé, květiny sušené na ozdobu, slaměný mulč na příkrytí povrchu půdy, rašelinová podestýlka; (35) reprografické práce (kopírování dokumentů), propagační práce, zprostředkování obchodních záležitostí v oblasti prodeje uhlí a doprovodných surovin z těžby, podnikové poradenství a obchodní management, zpracování dat, automatizované zpracování dat, pořádání výstav, veletrhů, přehlídek k obchodním účelům, činnost podnikatelských, organizačních a ekonomických poradců, činnost účetních poradců, dovozní kancelář pro dovoz chemických látek a chemických přípravků klasifikovaných jako výbušné, oxidující, extrémně hořlavé, vysoce hořlavé, hořlavé, vysoce toxické, toxické, karcinogenní, mutagenní, toxické pro reprodukci, nebezpečné pro životní prostředí, zdraví škodlivé, žíravé, dráždivé, senzibilizující dodavatelské služby pro třetí osoby v nákupu a prodeji paliv a maziv, reklamní činnost a marketing, služby v oblasti administrativní správy a služby organizačně hospodářské povahy, vedení daňové evidence, vedení účetnictví, zprostředkování a prodeje (služby maloobchodu a velkoobchodu) s výše uvedenými výrobky tříd 1, 4, 6, 7, 9, 11, 13, 16, 19 a 31, služby databank (sběr a zpracování dat), zprostředkování obchodu s elektrickou energií, zprostředkování obchodu s tepelnou energií; (36) směnárna, služby nemovitostní, obchodování s emisními limity, činnost finančních poradců, realitní činnost, směnárenská činnost, správa nemovitostí; (37) služby v oblasti zajišťování a likvidace starých důlních děl v rámci této třídy, provádění staveb drobné zahradní architektury (chodníčky, altánky, pergoly, fontány), dláždění cest, zemní úpravy v rámci této třídy, asanace a rekultivace (technické úpravy), instalace zavlažovacího zařízení, terénní úpravy – odvodnění, sanační práce (úprava pozemků), komplexní stavební příprava území pro výstavbu objektů na

poddolovaných územích, stavební příprava základových ploch na poddolovaném a sanovaném území, stavební realizace podkladu základových spár, včetně zpracování pro požadovanou nosnost stavebních objektů, těžba zemin a sypkých materiálů, tvarování terénu, realizace spodní stavby pro golfová hřiště, zajištění nestabilních svahů pomocí geotechnických konstrukčních prvků, asanace a rekultivace území s použitím hlusiny a inertních ekologických materiálů, roztěžení hlusinových odvalů, úprava koryt drobných vodních toků, protipovodňové úpravy vodních toků, úprava vodotečí na poddolovaném území, provádění biologické rekultivace formou zapracování rekultivační vrstvy tvořené mísením biomasy, kalů a zemin, rekultivace odvalů a tlumení hořícího odvalu formou plavení popílku a geotechnických konstrukcí, exploatace a následná asanace odkališť a popílkových nádrží, exploatace výsypek pro využití ve stavebnictví, správa a komplexní údržbářská činnost na výsypkách a lomech, řešení odvodnění odvalů, finální úprava území po demolici včetně zatravnění, hutnění podloží a ověření zkouškami dle ČSN, zajištění monitorovacích vrtů in-situ, výstavba skládek pro nebezpečné, komunální a ostatní odpady, uzavírání a izolování kontaminantů jílovými, bentonitovými foliovými těsněním, výstavba části spodních konstrukcí staveb pro komunikace, rychlokomunikace a dálniční tělesa za použití hlusiny, strusky a recyklovaných materiálů, výstavba základových jam a jejich odvodnění, včetně technického zajištění stavebních jam, uzavírání starých důlních děl s využitím popílkového a jiného stabilizátu, zajištění starých důlních děl, uzavírání jam povaly, výstavba odplyňovacích zařízení na skládkách odpadů, čištění podzemních a povrchových vod, vytváření struktury rekultivačních prací s použitím hlusiny, inertního materiálu, podornice, ornice pro cílový stav území jako zemědělská půda, les, vodní plocha, mytí vozidel, opravy karosérií, opravy motorových vozidel, čisticí práce, opravy a údržba vyhrazených elektrických zařízení, instalace a opravy měřicí a regulační techniky, generální opravy a rekonstrukce vyhrazených zdvihacích zařízení, údržba, instalace a opravy elektrických strojů a přístrojů, oprava a údržba protiprašných a protiplýnových přileb, opravy vyhrazených tlakových zařízení, generální opravy a rekonstrukce vyhrazených tlakových zařízení, opravy strojů a zařízení s mechanickým pohonem, instalace a opravy poplašných systémů, mandování (lisování tkanin), žehlení prádla a oděvů, zemní práce prováděné dozery a skrejpry, provádění stavebních prací ve výškách pomocí horolezecké techniky, montáž vyhrazených zařízení, plnění tlakových nádob na plyn, zámečnictví (opravy), těžba uhlí, a to hnědého a doprovodných surovin, provádění trhacích a vrtných prací, revize elektrických zařízení, vulkanizace (opravy) a renovace gumového pásma, čištění hydraulických olejů od mechanických nečistot, zprostředkovatelské služby v oblasti stavebnictví a opravárenství, instalace a opravy elektronických zařízení, klempířství, montáž, opravy, revize a zkoušky vyhrazených elektrických zařízení, montáž, opravy, revize a zkoušky vyhrazených plynových zařízení a plnění nádob plyny, montáž, opravy, rekonstrukce, revize a zkoušky vyhrazených tlakových zařízení a periodické zkoušky nádob na plyny, montáž, opravy ostatních dopravních prostředků, opravy pracovních strojů, opravy silničních vozidel, opravy zámků, otvírka, příprava a dobývání výhradních ložisek, podzemní práce spočívající v hloubení důlních jam a studní, v ražení štol a tunelů, jakož i ve vytváření podzemních prostorů, pronájem bagrů a rýpadel, pronájem buldozerů, pronájem stavebních a čisticích strojů, provádění staveb, jejich změn a odstraňování, provozování čerpacích stanic s pohonnými hmotami, přípravné práce pro stavby, topenářství (montáž a údržba topných zařízení), truhlářství (opravy), údržba motorových vozidel a jejich příslušenství, údržba nemovitostí (stavební opravy), údržba vleček a drah, s výjimkou celostátních, vodo instalatérství, zřizování, zajišťování a likvidace důlních děl a lomů, zřizování a provozování odvalů, výsypek a odkališť, provádění sanačních prací (stavební úprava pozemků); (38) údržba a servis telekomunikačních zařízení, spoje (komunikace), a to počítačová komunikace, posílání zpráv, komunikace pomocí počítačových terminálů, pronájem zařízení pro přenos informací, přenos dat, elektronická pošta, služby hlasové pošty; (39) silniční motorová doprava, provozování a údržba drah (s výjimkou celostátních), doprava s tahací a podvalníky, pronájem autojeřábu a mobilní montážní plošiny, dozor nad provozem důlních drah, rozvod energií, rozvod vody, zprostředkovatelské služby v uvedených oblastech služeb ve tř. 39, distribuce elektřiny, doprava a skladování odpadů, dopravní služby týkající se dovozu chemických látek a chemických přípravků klasifikovaných jako vybušné, oxidující, extrémně hořlavé, vysoce hořlavé, hořlavé, vysoce toxické, toxické, karcinogenní, mutagenní, toxické pro reprodukci, nebezpečné pro životní prostředí, zdraví škodlivé, žiravé, senzibilizující, pronájem automobilů, pronájem nákladních vozidel a kamióňů, pronájem traktorových návěsů, provozování drážní dopravy, rozvod tepelné energie, rozvod elektřiny, silniční motorová doprava nákladní, silniční motorová doprava osobní provozovaná osobními automobily, autobusy, skladování paliv a maziv, včetně jejich dovozu,

skladování zboží a manipulace s nákladem, závoz inertním materiálem a humózní zeminou; (40) zpracování a úprava materiálů a nerostů, nakládání s odpady a nebezpečnými odpady, sanace a asanace půdy, zejména likvidace starých ekologických zátěží, odstranění kontaminovaných materiálů, detoxikace, zejména pročištění, odstranění kontaminace v místě lokálního znečištění, recyklační služby, separace materiálů pro recyklaci a úpravu odpadů, drcení a třídění materiálů pro další využití ve stavebnictví, čištění a úprava vody, likvidace a zneškodňování kontaminovaných zemin a materiálů, zpracování bio odpadu, kompostování odpadů, likvidace nebezpečných odpadů v zeminách technologií termické desorpce, zneškodnění odpadů formou ukládání nebezpečného a ostatního odpadu ve vlastním zařízení skládkového hospodářství, zneškodnění a úprava odpadu formou biodegradačních technologií na biodegradačních plochách, zpracování inertních materiálů v rekultivačních stavbách, zpracování separovaného materiálu a jeho následné drcení a třídění na jednotlivé frakce, zejména cihelnou suť, betonovou suť, asfaltovou suť na jednotlivé frakce, solidifikace materiálů pro následné použití v rekultivačních stavbách, zpracování zbytkových produktů z těžby černého uhlí, zejména uhelných kalů a flotační hlusiny, zpracování popílkových stabilizátů a inertních materiálů v rekultivačních stavbách, úprava uhelných sedimentů za účelem dosažení požadované kvality, výroba nízkooenergetických paliv (černouhelný granulát, energetická topná směs), provoz sanačních jednotek zabývajících se čerpáním a čištěním kontaminovaných vod a půdního vzduchu, zajištění zneškodnění nebezpečných odpadů, biodegradace, neutralizace, spalování a rekultivace - odstraňování kontaminovaných materiálů, rekultivace skládek, meliorace půdy, vysoušení půdy, revitalizace říčních systémů, retenční úpravy krajiny a vodních ploch, broušení a leštění kovů, broušení korunek do vrtných kladiv, kovoobrábění, kovářství, úprava uhlí, a to hnědého, doprovodných surovin a jiných paliv, vulkanizace gumového pásma (úprava materiálů), tisky a ofsetový tisk, včetně poradenství v oblasti tisků, vazačské práce, spalování odpadu, zpracování odpadu, recyklace odpadu, poradensko-posudková činnost v oblasti nakládání s odpady a zpracování uhlí a doprovodných surovin a produktů (vápence, vápna, vápenného hydrátu, energosádovce a popílku), zprostředkovatelské služby v uvedených oblastech služeb ve tř. 40, kovoobráběčství, nástrojařství, polygrafická výroba, úprava a zušlechťování nerostů prováděné v souvislosti s jejich dobýváním, nakládání s odpady, výroba elektrické energie, výroba tepelné energie; (41) pořizování videozáznamů, organizování přednáškových a školicí činnosti, pořádání výukových kurzů, pořádání školení provozních techniků zdvihacích zařízení, periodické přezkušování obsluh pomocných doplňkových mechanismů, pořádání kurzů strojvedoucích lokomotiv, pořádání kurzů dopravních a návěštních předpisů, zaškolení řezání kyslíkem, pořádání úvodních zaškolení nových pracovníků (vnitropodnikové normy, bezpečnost práce), pořádání kurzů řidičů motorových vozidel, včetně jejich periodického přezkušování, pořádání základních kurzů svařování plamenem a elektrickým obloukem, včetně periodického přezkušování svařečů, pořádání kurzů technického minima olejařů, pořádání kurzů vazačů a jeřábníků, výchova, vzdělávání, zajišťování firemních akcí (zábava) a jiných podobných zábavně-společenských událostí, vydavatelská a nakladatelská činnost, překladatelské služby, tlumočnické služby, zprostředkovatelské služby v uvedených oblastech služeb ve tř. 41, mimoškolní výchova a vzdělávání, pořádání odborných kurzů, školení a jiných vzdělávacích aktivit, včetně lektorské činnosti, provozování tělovýchovných a sportovních zařízení a zařízení sloužících regeneraci a rekondici v rámci této třídy, výuka jazyků, organizování prázdninových táborů pro děti (výchova, vzdělávání); (42) laboratorní rozboru uhlí a doprovodných surovin, chemické analýzy a rozboru, projektová činnost v investiční výstavbě, odborné technické poradenství (s výjimkou obchodního poradenství), geologický výzkum a průzkum (vyhledávání uhlí, a to hnědého a doprovodných surovin), průzkum kontaminovaného území, klasifikace odpadů z hlediska jejich možného zapracování ve stavebnictví jako druhotné suroviny, zpracovávání projektů krajino tvorby, projekční řešení skládkového hospodářství, zpracovávání provozních řádů pro skládkové hospodářství, recyklační dvory a biodegradační plochy, projekční řešení asanace drobných vodních toků a zamokřených území, geodetické práce na velkoplošných rekultivačních stavbách, navrhování koncepčních řešení území v poddolovaných oblastech po ukončení hornické činnosti v návaznosti na rektivaci území tohoto území a v souladu s územním plánem regionu, monitoring území zasažených vlivy těžebních činností, geologický dozor, provozní monitoring, rozboru paliv, geologické práce v oblasti hydrogeologie, sanační geologie, geologický průzkum a výzkum, dozor a technická inspekce, geologické odhady, zeměměřičství, shromažďování a poskytování informací geografických a místopisných, sledování technických i biologických rekultivačních prací, zpracovávání

rozptylových studií), zprostředkovatelská činnost ve výše uvedených oblastech služeb ve tř. 42, rizikové analýzy, zhotovování průběžných a závěrečných zpráv sanačních prací, poradenská a posudková činnost a speciální technické práce v oblasti geologie, výzkum a vývoj v oblasti přírodních, technických věd nebo společenských věd, oponentská činnost (zpracování odborných posudků), tvorba databází, činnost technických poradců v oblasti kolejové dopravy, velkostatků, dálkové pásové dopravy a vyhrazených technických zařízení, diagnostika technologických zařízení, důlně měřická činnost, inženýrská činnost v investiční výstavbě, měření znečišťujících a pachových látek, ověřování množství emisí skleníkových plynů a zpracování rozptylových studií, poradenství v oblasti hardware a software, projektování elektrických zařízení, projektování dolů, projektování lomů, projektování strojních zařízení, projektová činnost, studie technických projektů, testování, měření, analýzy a kontroly, výkon zeměměřických činností, správa počítačových sítí, činnost technických poradců v oblasti ekologie a vodního hospodářství; (43) ubytovací služby v kategorii hotel a ubytovny, hostinská činnost, služby zajišťující stravování a nápoje, zprostředkovatelské služby v uvedených oblastech služeb ve tř. 43, pronájem maringotek za účelem dočasného ubytování; (44) zemědělské, zahradnické a lesnické služby, tvorba vrchních rekultivačních vrstev z biomateriálů, biologická rekultivace pro postupnou tvorbu zemědělské půdy a lesa, provádění biologické rekultivace výsadbou původních dřevin s tří a pětiletou údržbou, údržba pozemků po dokončené rekultivaci území, sečení a vyžínání pozemků, služby a poradenství, včetně technického poradenství v oblasti zahradní architektury a zahradních služeb, zahradnické služby, zahradní a krajinářská tvorba, obnova a zakládání parků, obnova a výsadba alejí, revitalizace a projektování zeleně, ozelenění (výsadba stromů a keřů), rekultivace území, provádění technických i biologických rekultivačních prací, aranžování květin, maséřské služby, psycho laboratoř, rekondiční a regenerační služby (služby fyzioterapeutů), kosmetické služby, provozování solárií, psychologické služby a diagnostika, poskytování zdravotní léčebné a preventivní péče, poskytování rehabilitační péče; (45) bezpečnostní služby na ochranu majetku a osob, zprostředkovatelské služby uvedených oblastech služeb ve tř. 45, báňská záchranná služba, poskytování služeb v oblasti bezpečnosti a ochrany zdraví při práci, poskytování licencí na počítačový software, služby v oblasti požární ochrany (hašení požárů, monitoring požárních poplašných zařízení, pronájem hlásičů požárů).

Třídy výrobků a služeb:

1, 4, 6, 7, 9, 11, 13, 16, 19, 31, 35, 36, 37, 38, 39, 40, 41, 42, 43, 44, 45

(540)

## indenelem

(592) Slovní

(111) **402316**

(220) 18.09.2023

(320) 18.09.2023

(442) 14.02.2024

(151) 22.05.2024

(730) **indenelem establishment**, Zollstrasse 82, Schaan, LI

(740) JUDr. Petr Voříšek Ph.D., LL.M., advokát, Přístavní 321/14, Praha 7, Holešovice, 17000

(210) O-588245

(511) (1) chemické výrobky pro průmysl, zemědělství, zahradnictví a lesnictví, půda a substráty pro kultivaci rostlin, komposty, lesní hrabanka, rašelina, rašelina jako substrát, výrobky z rašeliny a ze surovin, které ji nahrazují pro zahradnické a lesnické účely, biopreparáty pro lesnictví, zemědělství, zahradnictví, pro odpadová hospodářství, pro rekultivace a pro sanace půd, rašelina, rašelina jako hnojivo, rašelínové květináče pro zahradnické účely, humus, přípravky na ochranu květin a rostlin, zemina pro pěstování, chemické přípravky pro zkvalitnění půdy, přípravky pro regulaci růstu rostlin, mořidla na ochranu semen, přípravky na ošetřování stromů, zahradnické chemikálie, organominerální hnojiva, chemické přípravky pro zkvalitnění půdy, bakteriologické přípravky (jiné než pro lékařské a zvěrolékařské účely), přípravky na regulaci růstu rostlin, hnojiva a přípravky pro hnojení, zemědělská hnojiva, biologický rekultivační materiál, agrochemikálie (s výjimkou fungicidů, herbicidů, insekticidů a přípravků na hubení parazitů), baktericidní látky enologické, přípravky ke zkvalitnění půdy v rámci této třídy, vzácné zeminy, výrobky z oxihomolitu, chemické látky a chemické přípravky klasifikované jako oxidující, extrémně hořlavé, vysoce hořlavé, hořlavé, vysoce toxické, toxické, karcinogenní, mutagenní, toxické pro reprodukci, nebezpečné pro životní prostředí, zdraví škodlivé, žíravé, dráždivé, senzibilizující zařazené v této třídě, chemické látky a chemické přípravky klasifikované jako výbušné, vše v rámci této třídy, vápenec, energosádrovec (síran vápenatý), popílek

používaný při výrobě; (4) uhlí, kamenné uhlí, hnědé uhlí, paliva, včetně benzínu pro motory a osvětlovací látky (prostředky ke svícení), elektrická energie, tepelná energie; (6) železniční pražce kovové; (7) čerpadla jako stroje, dmychadla, dopravníky, důlní stroje, filtrační stroje, elektrická kladiva, elektrické motory (s výjimkou motorů pro pozemní vozidla), generátor elektřiny, svářečské stroje, zdvihací zařízení, tlakové ventily (části strojů), tlakové regulátory (části strojů), obráběcí stroje, včetně elektrických, motory (s výjimkou motorů pro pozemní vozidla); (9) elektrické zařízení pro dálkové ovládání průmyslových procesů, elektrické zařízení pro dálkové zapalování, detektory kouře, dálkové hlásiče, vyhrazená elektrická zařízení, rozvaděče nízkého napětí, elektrické akumulátory, elektrické cívky, články, kolektory, ovládací a rozvodové desky, pojistky, přípojky, spínače, transformátory, elektroměry, elektrické vodiče, elektrody, elektrolysy, měřicí, kontrolní, zkušební a regulační přístroje a zařízení, přístroje a nástroje vědecké, námořní, geodetické, fotografické, filmové, optické, přístroje pro vážení, signalizaci, záchranu a přístroje pro vyučování, přístroje a nástroje pro vedení, přepínání, přeměnu, akumulaci, regulaci nebo řízení elektrického proudu, baterie, elektrické kabely, elektrické rozvaděče, televizní antény, elektrické vodiče; (11) báňské důlní lampy, kapesní elektrické svítlny, elektrické ventilátory, větrací zařízení, elektrická vytápěcí tělesa, elektrická svítidla, elektrické radiátory, topné přístroje, zásobníky tlakové, přístroje pro osvětlení, výrobu páry, pro vaření, přístroje chladič, pro sušení, rozvod vody a sanitární zařízení; (13) střelivo a výbušniny pro trhačské a střelnictvické práce; (16) polygrafické výrobky, propagační tiskoviny, tiskoviny periodické i neperiodické; (19) nekovové stavební materiály, jíly, písky, železniční pražce dřevěné, vápno, vápenný hydrát; (31) sadovnícký materiál (rostlinný a školkařský materiál v rámci této třídy), sadba, sazenice, semena rostlin, rostliny, stromy, keře, květiny, travníky, materiál pro mulčování, a to stromová kůra, surové dřevo, chovatelské a pěstitelské produkty, klíčky semen pro botanické účely, surový korek, kořeny jedlé, květinové cibule, květiny živé, květiny sušené na ozdobu, slaměný mulč na přikrytí povrchu půdy, rašelinová podestýlka; (35) reprografické práce (kopírování dokumentů), propagační práce, zprostředkování obchodních záležitostí v oblasti prodeje uhlí a doprovodných surovin z těžby, podnikové poradenství a obchodní management, zpracování dat, automatizované zpracování dat, pořádání výstav, veletrhů, přehlídek k obchodním účelům, činnost podnikatelských, organizačních a ekonomických poradců, činnost účetních poradců, dovozní kancelář pro dovoz chemických látek a chemických přípravků klasifikovaných jako výbušné, oxidující, extrémně hořlavé, vysoce hořlavé, hořlavé, vysoce toxické, toxické, karcinogenní, mutagenní, toxické pro reprodukci, nebezpečné pro životní prostředí, zdraví škodlivé, žíravé, dráždivé, senzibilizující dodavatelské služby pro třetí osoby v nákupu a prodeji paliv a maziv, reklamní činnost a marketing, služby v oblasti administrativní správy a služby organizačně hospodářské povahy, vedení daňové evidence, vedení účetnictví, zprostředkování a prodeje (služby maloobchodu a velkoobchodu) s výše uvedenými výrobky tříd 1, 4, 6, 7, 9, 11, 13, 16, 19 a 31, služby databank (sběr a zpracování dat), zprostředkování obchodu s elektrickou energií, zprostředkování obchodu s tepelnou energií; (36) směnárna, služby nemovitostní, obchodování s emisními limity, činnost finančních poradců, realitní činnost, směnárna činnost, správa nemovitostí; (37) služby v oblasti zajišťování a likvidace starých důlních děl v rámci této třídy, provádění staveb drobné zahradní architektury (chodničky, altánky, pergoly, fontány), dláždění cest, zemní úpravy v rámci této třídy, asanace a rekultivace (technické úpravy), instalace zavlažovacího zařízení, terénní úpravy – odvodnění, sanační práce (úprava pozemků), komplexní stavební příprava území pro výstavbu objektů na poddolovaných územích, stavební příprava základových ploch na poddolovaném a sanovaném území, stavební realizace podkladu základových spár, včetně zpracování pro požadovanou nosnost stavebních objektů, těžba zemin a sypkých materiálů, tvarování terénu, realizace spodní stavby pro golfová hřiště, zajištění nestabilních svahů pomocí geotechnických konstrukčních prvků, asanace a rekultivace území s použitím hlušiny a inertních ekologickým materiálů, roztěžení hlušiny odvalů, úprava koryt drobných vodních toků, protipovodňové úpravy vodních toků, úprava vodotečí na poddolovaném území, provádění biologické rekultivace formou zpracování rekultivační vrstvy tvořené mísením biomasy, kalů a zemin, rekultivace odvalů a tlumení hořícího odvalu formou plavení popílku a geotechnických konstrukcí, exploatace a následná asanace odkališť a popílkových nádrží, exploatace výsypek pro využití ve stavebnictví, správa a komplexní údržbářská činnost na výsypech a lomech, řešení odvodnění odvalů, finální úprava území po demolicí včetně zatravnění, hutnění podloží a ověření zkouškami dle ČSN, zajištění monitorovacích vrtů in-situ, výstavba skládek pro nebezpečné, komunální a ostatní odpady, uzavírání a izolování kontaminantů jílovým, bentonitovým foliovým těsněním, výstavba části spodních konstrukcí

staveb pro komunikace, rychlokomunikace a dálniční tělesa za použití hlušiny, strusky a recyklovaných materiálů, výstavba základových jam a jejich odvodnění, včetně technického zajištění stavebních jam, uzavírání starých důlních děl s využitím popílkového a jiného stabilizátu, zajištění starých důlních děl, uzavírání jam povaly, výstavba odplyňovacích zařízení na skládkách odpadů, čištění podzemních a povrchových vod, vytváření struktury rekultivačních prací s použitím hlušiny, inertního materiálu, podornice, omíčky pro cílový stav území jako zemědělská půda, les, vodní plocha, mytí vozidel, opravy karosérií, opravy motorových vozidel, čistící práce, opravy a údržba vyhrazených elektrických zařízení, instalace a opravy měřicí a regulační techniky, generální opravy a rekonstrukce vyhrazených zdvihacích zařízení, údržba, instalace a opravy elektrických strojů a přístrojů, oprava a údržba protiprašných a protiplynových příleb, opravy vyhrazených tlakových zařízení, generální opravy a rekonstrukce vyhrazených tlakových zařízení, opravy strojů a zařízení s mechanickým pohonem, instalace a opravy poplašných systémů, mandlování (lisování tkanin), žehlení prádla a oděvů, zemní práce prováděné dozery a skrejpry, provádění stavebních prací ve výškách pomocí horolezecké techniky, montáž vyhrazených zařízení, plnění tlakových nádob na plyn, zámečnictví (opravy), těžba uhlí, a to hnědého a doprovodných surovin, provádění trhacích a vrtných prací, revize elektrických zařízení, vulkanizace (opravy) a renovace gumového pásma, čištění hydraulických olejů od mechanických nečistot, zprostředkovatelské služby v oblasti stavebnictví a opravárenství, instalace a opravy elektronických zařízení, klempířství, montáž, opravy, revize a zkoušky vyhrazených elektrických zařízení, montáž, opravy, revize a zkoušky vyhrazených plynových zařízení a plnění nádob plyny, montáž, opravy, rekonstrukce, revize a zkoušky vyhrazených tlakových zařízení a periodické zkoušky nádob na plyny, montáž, opravy ostatních dopravních prostředků, opravy pracovních strojů, opravy silničních vozidel, opravy zámků, otvírka, příprava a dobývání výhradních ložisek, podzemní práce spočívající v hloubení důlních jam a studní, v ražení stol a tunelů, jakož i ve vytváření podzemních prostorů, pronájem bagrů a rýpadel, pronájem buldozerů, pronájem stavebních a čistících strojů, provádění staveb, jejich změn a odstraňování, provozování čerpacích stanic s pohonnými hmotami, přípravné práce pro stavby, topenářství (montáž a údržba topných zařízení), truhlářství (opravy), údržba motorových vozidel a jejich příslušenství, údržba nemovitostí (stavební opravy), údržba vleček a drah, s výjimkou celostátních, vodo instalatérství, zřizování, zajišťování a likvidace důlních děl a lomů, zřizování a provozování odvalů, výsypek a odkališť, provádění sanačních prací (stavební úprava pozemků); (38) údržba a servis telekomunikačních zařízení, spoje (komunikace), a to počítačová komunikace, posílání zpráv, komunikace pomocí počítačových terminálů, pronájem zařízení pro přenos informací, přenos dat, elektronická pošta, služby hlasové pošty; (39) silniční motorová doprava, provozování a údržba drah (s výjimkou celostátních), doprava s tahači a podvalníky, pronájem autojeřábu a mobilní montážní plošiny, dozor nad provozem důlních drah, rozvod energií, rozvod vody, zprostředkovatelské služby v uvedených oblastech služeb ve tř. 39, distribuce elektřiny, doprava a skladování odpadu, dopravní služby týkající se dovozu chemických látek a chemických přípravků klasifikovaných jako výbušné, oxidující, extrémně hořlavé, vysoce hořlavé, hořlavé, vysoce toxické, toxické, karcinogenní, mutagenní, toxické pro reprodukci, nebezpečné pro životní prostředí, zdraví škodlivé, žíravé, senzibilizující, pronájem automobilů, pronájem nákladních vozidel a kamióňů, pronájem traktorových návěsů, provozování drážní dopravy, rozvod tepelné energie, rozvod elektřiny, silniční motorová doprava nákladní, silniční motorová doprava osobní provozovaná osobními automobily, autobusy, skladování paliv a maziv, včetně jejich dovozu, skladování zboží a manipulace s nákladem, závoz inertním materiálem a humózní zeminou; (40) zpracování a úprava materiálů a nerostů, nakládání s odpady a nebezpečnými odpady, sanace a asanace půdy, zejména likvidace starých ekologických zátěží, odstranění kontaminovaných materiálů, detoxikace, zejména pročištění, odstranění kontaminace v místě lokálního znečištění, recyklační služby, separace materiálů pro recyklaci a úpravu odpadů, drcení a třídění materiálů pro další využití ve stavebnictví, čištění a úprava vody, likvidace a zneškodňování kontaminovaných zemín a materiálů, zpracování bio odpadu, kompostování odpadů, likvidace nebezpečných odpadů v zemních technologiích termické desorpce, zneškodnění odpadů formou ukládání nebezpečného a ostatního odpadu ve vlastním zařízení skládkového hospodářství, zneškodnění a úprava odpadu formou biodegradčních technologií na biodegradčních plochách, zpracování inertních materiálů v rekultivačních stavbách, zpracování separovaného materiálu a jeho následné drcení a třídění na jednotlivé frakce, zejména cihelnou suť, betonovou suť, asfaltovou suť na jednotlivé frakce, solidifikace materiálů pro následné použití v rekultivačních stavbách, zpracování zbytkových produktů z těžby černého a hnědého uhlí, zejména uhelných kalů a flotační hlušiny, zpracování popílkových

stabilizátů a inertních materiálů v rekultivačních stavbách, úprava uhelných sedimentů za účelem dosažení požadované kvality, výroba nízkenergetických paliv (černouhelný granulát, energetická topná směs), provoz sanačních jednotek zabývajících se čerpáním a čištěním kontaminovaných vod a půdního vzduchu, zajištění zneškodnění nebezpečných odpadů, biodegradace, neutralizace, spalování a rekultivace - odstraňování kontaminovaných materiálů, rekultivace skládek, meliorace půdy, vysoušení půdy, revitalizace říčních systémů, retenční úpravy krajiny a vodních ploch, broušení a leštění kovů, broušení korunek do vrtných kladiv, kovoobrábění, kovářství, úprava uhlí, a to hnědého, doprovodných surovin a jiných paliv, vulkanizace gumového pásma (úprava materiálů), tisky a ofsetový tisk, včetně poradenství v oblasti tisků, vazačské práce, spalování odpadu, zpracování odpadu, recyklace odpadu, poradensko-posudková činnost v oblasti nakládání s odpady a zpracování uhlí a doprovodných surovin a produktů (vápence, vápna, vápenného hydrátu, energosádrovce a popílku), zprostředkovatelské služby v uvedených oblastech služeb ve tř. 40, kovoobráběčství, nástrojařství, polygrafická výroba, úprava a zušlechťování nerostů prováděné v souvislosti s jejich dobýváním, nakládání s odpady, výroba elektrické energie, výroba tepelné energie; (41) pořizování videozáznamů, organizování přednáškové a školicí činnosti, pořádání výukových kurzů, pořádání školení provozních techniků zdvihacích zařízení, periodické přezkušování obsluh pomocných doplňkových mechanismů, pořádání kurzů strojevedoucích lokomotiv, pořádání kurzů dopravních a návestních předpisů, zaškolení řezání kyslíkem, pořádání úvodních zaškolení nových pracovníků (vnitropodnikové normy, bezpečnost práce), pořádání kurzů řidičů motorových vozidel, včetně jejich periodického přezkušování, pořádání základních kurzů svařování plamenem a elektrickým obloukem, včetně periodického přezkušování svařčů, pořádání kurzů technického minima olejařů, pořádání kurzů vazačů a jeřábíků, výchova, vzdělávání, zajišťování firemních akcí (zábava) a jiných podobných zábavně-společenských událostí, vydavatelská a nakladatelská činnost, překladatelské služby, tlumočnické služby, zprostředkovatelské služby v uvedených oblastech služeb ve tř. 41, mimoškolní výchova a vzdělávání, pořádání odborných kurzů, školení a jiných vzdělávacích aktivit, včetně lektorské činnosti, provozování tělovýchovných a sportovních zařízení a zařízení sloužících regeneraci a rekondici v rámci této třídy, výuka jazyků, organizování prázdninových táborů pro děti (výchova, vzdělávání); (42) laboratorní rozboru uhlí a doprovodných surovin, chemické analýzy a rozboru, projektová činnost v investiční výstavbě, odborné technické poradenství (s výjimkou obchodního poradenství), geologický výzkum a průzkum (vyhledávání uhlí, a to hnědého a doprovodných surovin), průzkum kontaminovaného území, klasifikace odpadů z hlediska jejich možného zpracování ve stavebnictví jako druhotné suroviny, zpracování projektů krajinotvorby, projekční řešení skládkového hospodářství, zpracování provozních řádů pro skládkové hospodářství, recyklační dvory a biodegradační plochy, projekční řešení asanace drobných vodních toků a zamokřených území, geodetické práce na velkoplošných rekultivačních stavbách, navrhování koncepčních řešení území v poddolovaných oblastech po ukončení hornické činnosti v návaznosti na rekultivaci území tohoto území a v souladu s územním plánem regionu, monitoring území zasazených vlivy těžebních činností, geologický dozor, provozní monitoring, rozboru paliv, geologické práce v oblasti hydrogeologie, sanační geologie, geologický průzkum a výzkum, dozor a technická inspekce, geologické odhady, zeměměřičství, shromažďování a poskytování informací geografických a místopisných, sledování technických i biologických rekultivačních prací, zpracování rozptylových studií), zprostředkovatelská činnost ve výše uvedených oblastech služeb ve tř. 42, rizikové analýzy, zhotovování průběžných a závěrečných zpráv sanačních prací, poradenská a posudková činnost a speciální technické práce v oblasti geologie, výzkum a vývoj v oblasti přírodních, technických věd nebo společenských věd, oponentská činnost (zpracování odborných posudků), tvorba databází, činnost technických poradců v oblasti kolejové dopravy, velkostružů, dálkové pásové dopravy a vyhrazených technických zařízení, diagnostika technologických zařízení, důlně měřická činnost, inženýrská činnost v investiční výstavbě, měření znečišťujících a pachových látek, ověřování množství emisí skleníkových plynů a zpracování rozptylových studií, poradenství v oblasti hardware a software, projektování elektrických zařízení, projektování dolů, projektování lomů, projektování strojních zařízení, projektová činnost, studie technických projektů, testování, měření, analýzy a kontroly, výkon zeměměřičských činností, správa počítačových sítí, činnost technických poradců v oblasti ekologie a vodního hospodářství; (43) ubytovací služby v kategorii hotel a ubytovny, hostinská činnost, služby zajišťující stravování a nápoje, zprostředkovatelské služby v uvedených oblastech služeb ve tř. 43, pronájem maringotek za účelem dočasného ubytování; (44) zemědělské,

zahradnické a lesnické služby, tvorba vrchních rekultivačních vrstev z biomateriálů, biologická rekultivace pro postupnou tvorbu zemědělské půdy a lesa, provádění biologické rekultivace výsadbou původních dřevin s tří a pětiletou údržbou, údržba pozemků po dokončené rekultivaci území, sečení a vyžínání pozemků, služby a poradenství, včetně technického poradenství v oblasti zahradní architektury a zahradních služeb, zahradnické služby, zahradní a krajinářská tvorba, obnova a zakládání parků, obnova a výsadba alejí, revitalizace a projektování zeleně, ozelenění (výsadba stromů a keřů), rekultivace území, provádění technických i biologických rekultivačních prací, aranžování květin, masérské služby, psycho laboratoř, rekondiční a regenerační služby (služby fyzioterapeutů), kosmetické služby, provozování solárií, psychologické služby a diagnostika, poskytování zdravotní léčebné a preventivní péče, poskytování rehabilitační péče; (45) bezpečnostní služby na ochranu majetku a osob, zprostředkovatelské služby uvedených oblastech služeb ve tř. 45, báňská záchranná služba, poskytování služeb v oblasti bezpečnosti a ochrany zdraví při práci, poskytování licencí na počítačový software, služby v oblasti požární ochrany (hašení požárů, monitoring požárních poplašných zařízení, pronájem hlásičů požárů).

Třídy výrobků a služeb:

1, 4, 6, 7, 9, 11, 13, 16, 19, 31, 35, 36, 37, 38, 39, 40, 41, 42, 43, 44, 45

(540)

### indenelem establishment

(592) Slovní

(111) **402317**

(220) 23.09.2023

(320) 23.09.2023

(442) 14.02.2024

(151) 22.05.2024

(730) **Fanc Ladislav Ing.**, Meduňková 644, Zlín, Mladcová, 76001, CZ

(210) O-588384

(591) Barevná

(511) (9) přístroje a nástroje fotografické, filmové a optické, přístroje pro záznam, převod, reprodukci zvuku nebo obrazu, nosiče dat magnetické, záznamové disky, kompaktní disky, DVD a ostatní digitální záznamové nosiče, zařízení ke zpracování dat a počítače, databáze (elektronické), obsah médií, gramofonové desky s hudebními nahrávkami, nahrané kompaktní disky s hudbou, digitální nosiče konkrétně nahraná DVD, audio nebo video klipy, audio nebo video záznamy a audio nebo video ke stažení, vše zaměřené na hudební a umělecká vystoupení, grafika a informace, zprávy a rozhovory v oboru hudby, umění a zábavy, počítačové herní programy a software, softwarové aplikace ke stažení, vyzváněcí tóny ke stažení; (14) klenoty a šperky; (15) popruhy, řemeny na kytaru, obaly na kytaru, trsátka; (16) nálepky, plakáty, propagační kartičky, obaly na lahve z lepenky a papíru; (18) tašky, kufry, batohy; (21) nádoby na pití a jídlo nekovové v rámci této třídy, sklenice na víno, sklenice na alkohol, hrnky; (25) oděvy, pokrývky hlavy, obuv; (26) textilní nášivky (textilní galanterie); (41) zábava, sportovní a kulturní aktivity, vydavatelská činnost a zpravodajství, živá vizuální a zvuková představení hudebníků a umělců, poskytování digitální hudby z internetu, poskytování hudby online bez možnosti stažení, poskytování digitální hudby (bez možnosti stažení) z internetových mp3 stránek, poskytování hudby s možností stažení pro dočasné použití off-line, hudební vystoupení a umělecká vystoupení bez možnosti stažení, informace o vstupenkách týkající se hudebních vystoupení a vystoupení hudebníků a informace, vydávání recenzí, rozhovory se současnými osobnostmi za účelem zábavy a ke vzdělávacím účelům, produkce audio nebo video klipů, produkce audio a video segmentů v oborech hudby, umění a zábavy, které je možné distribuovat pomocí globální počítačové sítě, přenosných a bezdrátových sítí a různých platforem přes více forem přenosových médií.

Třídy výrobků a služeb:

9, 14, 15, 16, 18, 21, 25, 26, 41

(540)



(593) Obrazová

(111) **402318**

(220) 20.10.2023

(320) 20.10.2023

(442) 14.02.2024

(151) 22.05.2024

(730) **Société des Produits Nestlé S.A.**, 1800 Vevey, CH

(740) Zeiner & Zeiner advokátní kancelář s.r.o., Mgr. Alexandr Vališ, advokát, Dominikánská 350/5, Brno, Brno-město, 60200

(210) O-588893

(591) Barevná

(511) (30) káva, přípravky na výrobu nápojů na bázi kávy a nápoje na bázi kávy, ledová káva, čaj, přípravky na výrobu nápojů na bázi čaje a nápoje na bázi čaje, ledový čaj, kakao a přípravky na výrobu nápojů na bázi kakaa a nápoje na bázi kakaa, čokoláda, čokoládové výrobky, čokoládové pasty, čokoládové pomazánky, přípravky na výrobu nápojů na bázi čokolády a nápoje na bázi čokolády, cukrovinky, sladkosti, bonbóny, cukroví, cukr, žvýkačky, pekařské výrobky, chléb, pečivo, keksy, koláče, sušenky, oplatky, karamelky, zmrzlina, vodová zmrzlina, šerbety (zmrzliny), mražené cukrovinky, mražené dorty, mražené dezerty, mražené jogurty, snídaně cereálie, müsli, kukuřičné lupínky, cereální tyčinky, cereálie k přímé spotřebě, přípravky z obilovin, pizza, sendviče, směsi potravinářských hmot na bázi těsta, těstoviny a těsta připravené k pečení v troubě, směsi na výrobu dortů a cukrovinek.

Třídy výrobků a služeb:

30

(540)



(593) Obrazová

(111) **402319**

(220) 04.11.2023

(320) 04.11.2023

(442) 14.02.2024

- (151) 22.05.2024  
(730) **Večerka Jaromír**, Trávníky 424, Nezamyslice, 79826, CZ  
(210) O-589218  
(511) (11) elektrická zařízení používaná při sušení; (37) instalační a montážní služby zařízení na vysoušení, čištění, opravy a údržba zařízení na vysoušení, stavebnictví a demolice staveb, pronájem nástrojů, strojů, zařízení a vybavení pro stavebnictví, demolice, úklid a údržbu.

Třídy výrobků a služeb:  
11, 37

(540) **GOORN**

(592) Slovní

- (111) **402320**  
(220) 06.11.2023  
(320) 06.11.2023  
(442) 14.02.2024  
(151) 22.05.2024  
(730) **Česká republika - Ministerstvo školství, mládeže a tělovýchovy**, Karmelitská 529/5, Praha 1, Malá Strana, 11800, CZ

(210) O-589259

(591) Barevná

- (511) (16) brožury, desky na dokumenty, formuláře, kalendáře, kancelářské potřeby, nákupní tašky z papíru nebo plastické hmoty, manuály, papírnické zboží, plakáty, potřeby pro psaní, poutače z papíru nebo lepenky, psací potřeby, tištěné publikace, tužky, záložky do knih; (21) stolní nádoby, hrnky, nádoby pro domácnost spadající do této třídy; (35) reklamní, propagační, marketingové a inzertní služby; (38) komunikace prostřednictvím mobilních telefonů, poskytování diskusních místností na internetu, poskytování online fór, poskytování přístupu do databází, přenos videa na objednávku, přenos zpráv a obrázků pomocí počítačů, rozhlasové a televizní vysílání, streaming dat, telefonická komunikace, telekonferenční služby, zaslání zpráv; (41) pořádání a vedení výstav, seminářů, školení, webinářů, konferencí, kongresů a soutěží ke vzdělávacím účelům, vydávání knih a textů (s výjimkou reklamních), koučink, fotografování, online vydávání elektronických knih a časopisů, poradenství pro volbu povolání (vzdělávání), poskytování informací v oblasti vzdělávání, poskytování online virtuálních prohlídek s průvodcem, předávání know-how [odborné vzdělávání], psaní textů s výjimkou reklamních, studie v oblasti vzdělávání; (42) digitalizace dokumentů; (45) audity dodržování předpisů, audity dodržování právních předpisů, moderování obsahu pro diskusní místnosti na internetu, psaní osobních dopisů, příprava právních dokumentů, služby sociálních sítí online.

Třídy výrobků a služeb:  
16, 21, 35, 38, 41, 42, 45

(540)

**edu.cz**

(593) Obrazová

- (111) **402321**  
(220) 06.11.2023  
(320) 06.11.2023  
(442) 14.02.2024  
(151) 22.05.2024  
(730) **Česká republika - Ministerstvo školství, mládeže a tělovýchovy**, Karmelitská 529/5, Praha 1, Malá Strana, 11800, CZ

(210) O-589260

- (511) (16) brožury, desky na dokumenty, formuláře, kalendáře, kancelářské potřeby, nákupní tašky z papíru nebo plastické hmoty, manuály, papírnické zboží, plakáty, potřeby pro psaní, poutače z papíru nebo lepenky, psací potřeby, tištěné publikace, tužky, záložky do knih; (21) stolní nádoby, hrnky, nádoby pro domácnost spadající do této třídy; (35) reklamní, propagační, marketingové a inzertní služby; (38) komunikace prostřednictvím mobilních telefonů, poskytování diskusních místností na internetu, poskytování online fór, poskytování přístupu do databází, přenos videa na objednávku, přenos zpráv a obrázků pomocí počítačů, rozhlasové a televizní vysílání, streaming dat, telefonická komunikace, telekonferenční služby,

zasílání zpráv; (41) pořádání a vedení výstav, seminářů, školení, webinářů, konferencí, kongresů a soutěží ke vzdělávacím účelům, vydávání knih a textů (s výjimkou reklamních), koučink, fotografování, online vydávání elektronických knih a časopisů, poradenství pro volbu povolání (vzdělávání), poskytování informací v oblasti vzdělávání, poskytování online virtuálních prohlídek s průvodcem, předávání know-how [odborné vzdělávání], psaní textů s výjimkou reklamních, studie v oblasti vzdělávání; (42) digitalizace dokumentů; (45) audity dodržování předpisů, audity dodržování právních předpisů, moderování obsahu pro diskusní místnosti na internetu, psaní osobních dopisů, příprava právních dokumentů, služby sociálních sítí online.

Třídy výrobků a služeb:  
16, 21, 35, 38, 41, 42, 45

(540)

**edu.cz**

(593) Obrazová

- (111) **402322**  
(220) 06.11.2023  
(320) 06.11.2023  
(442) 14.02.2024  
(151) 22.05.2024  
(730) **Česká republika - Ministerstvo školství, mládeže a tělovýchovy**, Karmelitská 529/5, Praha 1, Malá Strana, 11800, CZ

(210) O-589261

(591) Barevná

- (511) (16) brožury, desky na dokumenty, formuláře, kalendáře, kancelářské potřeby, nákupní tašky z papíru nebo plastické hmoty, manuály, papírnické zboží, plakáty, potřeby pro psaní, poutače z papíru nebo lepenky, psací potřeby, tištěné publikace, tužky, záložky do knih; (21) stolní nádoby, hrnky, nádoby pro domácnost spadající do této třídy; (35) reklamní, propagační, marketingové a inzertní služby; (38) komunikace prostřednictvím mobilních telefonů, poskytování diskusních místností na internetu, poskytování online fór, poskytování přístupu do databází, přenos videa na objednávku, přenos zpráv a obrázků pomocí počítačů, rozhlasové a televizní vysílání, streaming dat, telefonická komunikace, telekonferenční služby, zaslání zpráv; (41) pořádání a vedení výstav, seminářů, školení, webinářů, konferencí, kongresů a soutěží ke vzdělávacím účelům, vydávání knih a textů (s výjimkou reklamních), koučink, fotografování, online vydávání elektronických knih a časopisů, poradenství pro volbu povolání (vzdělávání), poskytování informací v oblasti vzdělávání, poskytování online virtuálních prohlídek s průvodcem, předávání know-how [odborné vzdělávání], psaní textů s výjimkou reklamních, studie v oblasti vzdělávání; (42) digitalizace dokumentů; (45) audity dodržování předpisů, audity dodržování právních předpisů, moderování obsahu pro diskusní místnosti na internetu, psaní osobních dopisů, příprava právních dokumentů, služby sociálních sítí online.

Třídy výrobků a služeb:  
16, 21, 35, 38, 41, 42, 45

(540)



(593) Obrazová

- (111) **402323**  
(220) 06.11.2023  
(320) 06.11.2023  
(442) 14.02.2024  
(151) 22.05.2024  
(730) **Česká republika - Ministerstvo školství, mládeže a tělovýchovy**,



Karmelitská 529/5, Praha 1, Malá Strana, 11800, CZ

(210) O-589262

(591) Barevná

(511) (16) brožury, desky na dokumenty, formuláře, kalendáře, kancelářské potřeby, nákupní tašky z papíru nebo plastické hmoty, manuály, papírnické zboží, plakáty, potřeby pro psaní, poutače z papíru nebo lepenky, psací potřeby, tištěné publikace, tužky, záložky do knih; (21) stolní nádoby, hrnky, nádoby pro domácnost spadající do této třídy; (35) reklamní, propagační, marketingové a inzertní služby; (38) komunikace prostřednictvím mobilních telefonů, poskytování diskusních místností na internetu, poskytování online fór, poskytování přístupu do databází, přenos videa na objednávku, přenos zpráv a obrázků pomocí počítačů, rozhlasové a televizní vysílání, streaming dat, telefonická komunikace, telekonferenční služby, zaslání zpráv; (41) pořádání a vedení výstav, seminářů, školení, webinářů, konferencí, kongresů a soutěží ke vzdělávacím účelům, vydávání knih a textů (s výjimkou reklamních), koučink, fotografování, online vydávání elektronických knih a časopisů, poradenství pro volbu povolání (vzdělávání), poskytování informací v oblasti vzdělávání, poskytování online virtuálních prohlídek s průvodcem, předávání know-how [odborné vzdělávání], psaní textů s výjimkou reklamních, studie v oblasti vzdělávání; (42) digitalizace dokumentů; (45) audity dodržování předpisů, audity dodržování právních předpisů, moderování obsahu pro diskusní místnosti na internetu, psaní osobních dopisů, příprava právních dokumentů, služby sociálních sítí online.

Třídy výrobků a služeb:

16, 21, 35, 38, 41, 42, 45

(540)



**REGISTR ŽÁKŮ**

INFORMAČNÍ SYSTÉM VZDĚLÁVÁNÍ

(593) Obrazová

(111) **402324**

(220) 06.11.2023

(320) 06.11.2023

(442) 14.02.2024

(151) 22.05.2024

(730) **Česká republika - Ministerstvo školství, mládeže a tělovýchovy,**

Karmelitská 529/5, Praha 1, Malá Strana, 11800, CZ

(210) O-589263

(591) Barevná

(511) (16) brožury, desky na dokumenty, formuláře, kalendáře, kancelářské potřeby, nákupní tašky z papíru nebo plastické hmoty, manuály, papírnické zboží, plakáty, potřeby pro psaní, poutače z papíru nebo lepenky, psací potřeby, tištěné publikace, tužky, záložky do knih; (21) stolní nádoby, hrnky, nádoby pro domácnost spadající do této třídy; (35) reklamní, propagační, marketingové a inzertní služby; (38) komunikace prostřednictvím mobilních telefonů, poskytování diskusních místností na internetu, poskytování online fór, poskytování přístupu do databází, přenos videa na objednávku, přenos zpráv a obrázků pomocí počítačů, rozhlasové a televizní vysílání, streaming dat, telefonická komunikace, telekonferenční služby, zaslání zpráv; (41) pořádání a vedení výstav, seminářů, školení, webinářů, konferencí, kongresů a soutěží ke vzdělávacím účelům, vydávání knih a textů (s výjimkou reklamních), koučink, fotografování, online vydávání elektronických knih a časopisů, poradenství pro volbu povolání (vzdělávání), poskytování informací v oblasti vzdělávání, poskytování online virtuálních prohlídek s průvodcem, předávání know-how [odborné vzdělávání], psaní textů s výjimkou reklamních, studie v oblasti vzdělávání;

(42) digitalizace dokumentů; (45) audity dodržování předpisů, audity dodržování právních předpisů, moderování obsahu pro diskusní místnosti na internetu, psaní osobních dopisů, příprava právních dokumentů, služby sociálních sítí online.

Třídy výrobků a služeb:

16, 21, 35, 38, 41, 42, 45

(540)



**REGISTR ŽÁKŮ**

INFORMAČNÍ SYSTÉM VZDĚLÁVÁNÍ

(593) Obrazová

(111) **402325**

(220) 06.11.2023

(320) 06.11.2023

(442) 14.02.2024

(151) 22.05.2024

(730) **Česká republika - Ministerstvo školství, mládeže a tělovýchovy,**

Karmelitská 529/5, Praha 1, Malá Strana, 11800, CZ

(210) O-589265

(511) (16) brožury, desky na dokumenty, formuláře, kalendáře, kancelářské potřeby, nákupní tašky z papíru nebo plastické hmoty, manuály, papírnické zboží, plakáty, potřeby pro psaní, poutače z papíru nebo lepenky, psací potřeby, tištěné publikace, tužky, záložky do knih; (21) stolní nádoby, hrnky, nádoby pro domácnost spadající do této třídy; (35) reklamní, propagační, marketingové a inzertní služby; (38) komunikace prostřednictvím mobilních telefonů, poskytování diskusních místností na internetu, poskytování online fór, poskytování přístupu do databází, přenos videa na objednávku, přenos zpráv a obrázků pomocí počítačů, rozhlasové a televizní vysílání, streaming dat, telefonická komunikace, telekonferenční služby, zaslání zpráv; (41) pořádání a vedení výstav, seminářů, školení, webinářů, konferencí, kongresů a soutěží ke vzdělávacím účelům, vydávání knih a textů (s výjimkou reklamních), koučink, fotografování, online vydávání elektronických knih a časopisů, poradenství pro volbu povolání (vzdělávání), poskytování informací v oblasti vzdělávání, poskytování online virtuálních prohlídek s průvodcem, předávání know-how [odborné vzdělávání], psaní textů s výjimkou reklamních, studie v oblasti vzdělávání; (42) digitalizace dokumentů; (45) audity dodržování předpisů, audity dodržování právních předpisů, moderování obsahu pro diskusní místnosti na internetu, psaní osobních dopisů, příprava právních dokumentů, služby sociálních sítí online.

Třídy výrobků a služeb:

16, 21, 35, 38, 41, 42, 45

(540)



**Střední článek  
MŠMT**

(593) Obrazová

(111) **402326**

(220) 06.11.2023

(320) 06.11.2023

- (442) 14.02.2024  
(151) 22.05.2024  
(730) **Česká republika - Ministerstvo školství, mládeže a tělovýchovy**,  
Karmelitská 529/5, Praha 1, Malá Strana, 11800, CZ  
(210) O-589266  
(591) Barevná  
(511) (16) brožury, desky na dokumenty, formuláře, kalendáře, kancelářské potřeby, nákupní tašky z papíru nebo plastické hmoty, manuály, papírnické zboží, plakáty, potřeby pro psaní, poutače z papíru nebo lepenky, psací potřeby, tištěné publikace, tužky, záložky do knih; (21) stolní nádobí, hrnky, nádoby pro domácnost spadající do této třídy; (35) reklamní, propagační, marketingové a inzertní služby; (38) komunikace prostřednictvím mobilních telefonů, poskytování diskusních místností na internetu, poskytování online fór, poskytování přístupu do databází, přenos videa na objednávku, přenos zpráv a obrázků pomocí počítačů, rozhlasové a televizní vysílání, streaming dat, telefonická komunikace, telekonferenční služby, zaslání zpráv; (41) pořádání a vedení výstav, seminářů, školení, webinářů, konferencí, kongresů a soutěží ke vzdělávacím účelům, vydávání knih a textů (s výjimkou reklamních), koučink, fotografování, online vydávání elektronických knih a časopisů, poradenství pro volbu povolání (vzdělávání), poskytování informací v oblasti vzdělávání, poskytování online virtuálních prohlídek s průvodcem, předávání know-how [odborné vzdělávání], psaní textů s výjimkou reklamních, studie v oblasti vzdělávání; (42) digitalizace dokumentů; (45) audity dodržování předpisů, audity dodržování právních předpisů, moderování obsahu pro diskusní místnosti na internetu, psaní osobních dopisů, příprava právních dokumentů, služby sociálních sítí online.

Třídy výrobků a služeb:  
16, 21, 35, 38, 41, 42, 45

(540)



**Střední článek**  
**MŠMT**

(593) Obrazová

- (111) **402327**  
(220) 06.11.2023  
(320) 06.11.2023  
(442) 14.02.2024  
(151) 22.05.2024  
(730) **Česká republika - Ministerstvo školství, mládeže a tělovýchovy**,  
Karmelitská 529/5, Praha 1, Malá Strana, 11800, CZ  
(210) O-589267  
(591) Barevná  
(511) (16) brožury, desky na dokumenty, formuláře, kalendáře, kancelářské potřeby, nákupní tašky z papíru nebo plastické hmoty, manuály, papírnické zboží, plakáty, potřeby pro psaní, poutače z papíru nebo lepenky, psací potřeby, tištěné publikace, tužky, záložky do knih; (21) stolní nádobí, hrnky, nádoby pro domácnost spadající do této třídy; (35) reklamní, propagační, marketingové a inzertní služby; (38) komunikace prostřednictvím mobilních telefonů, poskytování diskusních místností na internetu, poskytování online fór, poskytování přístupu do databází, přenos videa na objednávku, přenos zpráv a obrázků pomocí počítačů, rozhlasové a televizní vysílání, streaming dat, telefonická komunikace, telekonferenční služby, zaslání zpráv; (41) pořádání a vedení výstav, seminářů, školení, webinářů, konferencí, kongresů a soutěží ke vzdělávacím účelům, vydávání knih a textů (s výjimkou reklamních), koučink, fotografování, online vydávání elektronických knih a časopisů, poradenství pro volbu povolání (vzdělávání), poskytování informací v oblasti vzdělávání, poskytování online virtuálních prohlídek s průvodcem, předávání know-how [odborné vzdělávání], psaní textů s výjimkou reklamních, studie v oblasti vzdělávání; (42) digitalizace dokumentů; (45) audity dodržování předpisů, audity dodržování právních předpisů, moderování obsahu pro diskusní místnosti na internetu, psaní osobních dopisů, příprava právních dokumentů, služby sociálních sítí online.

Třídy výrobků a služeb:  
16, 21, 35, 38, 41, 42, 45

(540)



**Střední článek**  
**podpory**

(593) Obrazová

- (111) **402328**  
(220) 06.11.2023  
(320) 06.11.2023  
(442) 14.02.2024  
(151) 22.05.2024  
(730) **Česká republika - Ministerstvo školství, mládeže a tělovýchovy**,  
Karmelitská 529/5, Praha 1, Malá Strana, 11800, CZ  
(210) O-589268  
(511) (16) brožury, desky na dokumenty, formuláře, kalendáře, kancelářské potřeby, nákupní tašky z papíru nebo plastické hmoty, manuály, papírnické zboží, plakáty, potřeby pro psaní, poutače z papíru nebo lepenky, psací potřeby, tištěné publikace, tužky, záložky do knih; (21) stolní nádobí, hrnky, nádoby pro domácnost spadající do této třídy; (35) reklamní, propagační, marketingové a inzertní služby; (38) komunikace prostřednictvím mobilních telefonů, poskytování diskusních místností na internetu, poskytování online fór, poskytování přístupu do databází, přenos videa na objednávku, přenos zpráv a obrázků pomocí počítačů, rozhlasové a televizní vysílání, streaming dat, telefonická komunikace, telekonferenční služby, zaslání zpráv; (41) pořádání a vedení výstav, seminářů, školení, webinářů, konferencí, kongresů a soutěží ke vzdělávacím účelům, vydávání knih a textů (s výjimkou reklamních), koučink, fotografování, online vydávání elektronických knih a časopisů, poradenství pro volbu povolání (vzdělávání), poskytování informací v oblasti vzdělávání, poskytování online virtuálních prohlídek s průvodcem, předávání know-how [odborné vzdělávání], psaní textů s výjimkou reklamních, studie v oblasti vzdělávání; (42) digitalizace dokumentů; (45) audity dodržování předpisů, audity dodržování právních předpisů, moderování obsahu pro diskusní místnosti na internetu, psaní osobních dopisů, příprava právních dokumentů, služby sociálních sítí online.

Třídy výrobků a služeb:  
16, 21, 35, 38, 41, 42, 45

(540)



**Střední článek**  
**podpory**

(593) Obrazová

- (111) **402329**  
(220) 06.11.2023  
(320) 06.11.2023  
(442) 14.02.2024  
(151) 22.05.2024  
(730) **Česká republika - Ministerstvo školství, mládeže a tělovýchovy**,  
Karmelitská 529/5, Praha 1, Malá Strana, 11800, CZ  
(210) O-589269  
(511) (16) brožury, desky na dokumenty, formuláře, kalendáře, kancelářské potřeby, nákupní tašky z papíru nebo plastické hmoty, manuály, papírnické zboží, plakáty, potřeby pro psaní, poutače z papíru nebo lepenky, psací potřeby, tištěné publikace, tužky, záložky do knih; (21) stolní nádobí, hrnky, nádoby pro domácnost spadající do této třídy; (35) reklamní, propagační, marketingové a inzertní služby; (38) komunikace prostřednictvím mobilních telefonů, poskytování diskusních místností na internetu, poskytování online fór, poskytování přístupu do databází, přenos videa na objednávku, přenos zpráv a obrázků pomocí počítačů, rozhlasové a televizní vysílání, streaming dat, telefonická komunikace, telekonferenční služby, zaslání zpráv; (41) pořádání a vedení výstav, seminářů, školení, webinářů, konferencí, kongresů a soutěží ke vzdělávacím účelům, vydávání knih a textů (s výjimkou reklamních), koučink, fotografování, online vydávání elektronických knih a časopisů, poradenství pro volbu povolání (vzdělávání), poskytování informací v oblasti vzdělávání, poskytování

online virtuálních prohlídek s průvodcem, předávání know-how [odborné vzdělávání], psaní textů s výjimkou reklamních, studie v oblasti vzdělávání; (42) digitalizace dokumentů; (45) audity dodržování předpisů, audity dodržování právních předpisů, moderování obsahu pro diskusní místnosti na internetu, psaní osobních dopisů, příprava právních dokumentů, služby sociálních sítí online.

Třídy výrobků a služeb:  
16, 21, 35, 38, 41, 42, 45

(540)



## Střední článek podpory

(593) Obrazová

(111) **402330**

(220) 06.11.2023

(320) 06.11.2023

(442) 14.02.2024

(151) 22.05.2024

(730) **Česká republika - Ministerstvo školství, mládeže a tělovýchovy**, Karmelitská 529/5, Praha 1, Malá Strana, 11800, CZ

(210) O-589270

(591) Barevná

(511) (16) brožury, desky na dokumenty, formuláře, kalendáře, kancelářské potřeby, nákupní tašky z papíru nebo plastické hmoty, manuály, papírnické zboží, plakáty, potřeby pro psaní, poutače z papíru nebo lepenky, psací potřeby, tištěné publikace, tužky, záložky do knih; (21) stolní nádobí, hrnky, nádoby pro domácnost spadající do této třídy; (35) reklamní, propagační, marketingové a inzertní služby; (38) komunikace prostřednictvím mobilních telefonů, poskytování diskusních místností na internetu, poskytování online fór, poskytování přístupu do databází, přenos videa na objednávku, přenos zpráv a obrázků pomocí počítačů, rozhlasové a televizní vysílání, streaming dat, telefonická komunikace, telekonferenční služby, zaslání zpráv; (41) pořádání a vedení výstav, seminářů, školení, webinářů, konferencí, kongresů a soutěží ke vzdělávacím účelům, vydávání knih a textů (s výjimkou reklamních), koučink, fotografování, online vydávání elektronických knih a časopisů, poradenství pro volbu povolání (vzdělávání), poskytování informací v oblasti vzdělávání, poskytování online virtuálních prohlídek s průvodcem, předávání know-how [odborné vzdělávání], psaní textů s výjimkou reklamních, studie v oblasti vzdělávání; (42) digitalizace dokumentů; (45) audity dodržování předpisů, audity dodržování právních předpisů, moderování obsahu pro diskusní místnosti na internetu, psaní osobních dopisů, příprava právních dokumentů, služby sociálních sítí online.

Třídy výrobků a služeb:  
16, 21, 35, 38, 41, 42, 45

(540)



## Střední článek MŠMT

(593) Obrazová

(111) **402331**

(220) 06.11.2023

(320) 06.11.2023

(442) 14.02.2024

(151) 22.05.2024

(730) **Česká republika - Ministerstvo školství, mládeže a tělovýchovy**, Karmelitská 529/5, Praha 1, Malá Strana, 11800, CZ

(210) O-589271

(591) Barevná

(511) (16) brožury, desky na dokumenty, formuláře, kalendáře, kancelářské potřeby, nákupní tašky z papíru nebo plastické hmoty, manuály, papírnické zboží, plakáty, potřeby pro psaní, poutače z papíru nebo lepenky, psací potřeby, tištěné publikace, tužky, záložky do knih; (21) stolní nádobí, hrnky, nádoby pro domácnost spadající do této třídy; (35) reklamní, propagační, marketingové a inzertní služby; (38) komunikace prostřednictvím mobilních telefonů, poskytování diskusních místností na internetu, poskytování online fór, poskytování přístupu do databází, přenos videa na objednávku, přenos zpráv a obrázků pomocí počítačů, rozhlasové a televizní vysílání, streaming dat, telefonická komunikace, telekonferenční služby, zaslání zpráv; (41) pořádání a vedení výstav, seminářů, školení, webinářů, konferencí, kongresů a soutěží ke vzdělávacím účelům, vydávání knih a textů (s výjimkou reklamních), koučink, fotografování, online vydávání elektronických knih a časopisů, poradenství pro volbu povolání (vzdělávání), poskytování informací v oblasti vzdělávání, poskytování online virtuálních prohlídek s průvodcem, předávání know-how [odborné vzdělávání], psaní textů s výjimkou reklamních, studie v oblasti vzdělávání; (42) digitalizace dokumentů; (45) audity dodržování předpisů, audity dodržování právních předpisů, moderování obsahu pro diskusní místnosti na internetu, psaní osobních dopisů, příprava právních dokumentů, služby sociálních sítí online.

Třídy výrobků a služeb:  
16, 21, 35, 38, 41, 42, 45

(540)



## Střední článek podpory

(593) Obrazová

(111) **402332**

(220) 06.11.2023

(320) 06.11.2023

- (442) 14.02.2024  
(151) 22.05.2024  
(730) **Česká republika - Ministerstvo školství, mládeže a tělovýchovy**,  
Karmelitská 529/5, Praha 1, Malá Strana, 11800, CZ  
(210) O-589272  
(511) (16) brožury, desky na dokumenty, formuláře, kalendáře, kancelářské potřeby, nákupní tašky z papíru nebo plastické hmoty, manuály, papírnické zboží, plakáty, potřeby pro psaní, poutače z papíru nebo lepenky, psací potřeby, tištěné publikace, tužky, záložky do knih; (21) stolní nádobí, hrnky, nádoby pro domácnost spadající do této třídy; (35) reklamní, propagační, marketingové a inzertní služby; (38) komunikace prostřednictvím mobilních telefonů, poskytování diskusních místností na internetu, poskytování online fór, poskytování přístupu do databází, přenos videa na objednávku, přenos zpráv a obrázků pomocí počítačů, rozhlasové a televizní vysílání, streaming dat, telefonická komunikace, telekonferenční služby, zaslání zpráv; (41) pořádání a vedení výstav, seminářů, školení, webinářů, konferencí, kongresů a soutěží ke vzdělávacím účelům, vydávání knih a textů (s výjimkou reklamních), koučink, fotografování, online vydávání elektronických knih a časopisů, poradenství pro volbu povolání (vzdělávání), poskytování informací v oblasti vzdělávání, poskytování online virtuálních prohlídek s průvodcem, předávání know-how [odborné vzdělávání], psaní textů s výjimkou reklamních, studie v oblasti vzdělávání; (42) digitalizace dokumentů; (45) audity dodržování předpisů, audity dodržování právních předpisů, moderování obsahu pro diskusní místnosti na internetu, psaní osobních dopisů, příprava právních dokumentů, služby sociálních sítí online.

Třídy výrobků a služeb:  
16, 21, 35, 38, 41, 42, 45

(540)



## Střední článek MŠMT

(593) Obrazová

- (111) **402333**  
(220) 06.11.2023  
(320) 06.11.2023  
(442) 14.02.2024  
(151) 22.05.2024  
(730) **Česká republika - Ministerstvo školství, mládeže a tělovýchovy**,  
Karmelitská 529/5, Praha 1, Malá Strana, 11800, CZ  
(210) O-589275  
(591) Barevná  
(511) (16) brožury, desky na dokumenty, formuláře, kalendáře, kancelářské potřeby, nákupní tašky z papíru nebo plastické hmoty, manuály, papírnické zboží, plakáty, potřeby pro psaní, poutače z papíru nebo lepenky, psací potřeby, tištěné publikace, tužky, záložky do knih; (21) stolní nádobí, hrnky, nádoby pro domácnost spadající do této třídy; (35) reklamní, propagační, marketingové a inzertní služby; (38) komunikace prostřednictvím mobilních telefonů, poskytování diskusních místností na internetu, poskytování online fór, poskytování přístupu do databází, přenos videa na objednávku, přenos zpráv a obrázků pomocí počítačů, rozhlasové a televizní vysílání, streaming dat, telefonická komunikace, telekonferenční služby, zaslání zpráv; (41) pořádání a vedení výstav, seminářů, školení, webinářů, konferencí, kongresů a soutěží ke vzdělávacím účelům, vydávání knih a textů (s výjimkou reklamních), koučink, fotografování, online vydávání elektronických knih a časopisů, poradenství pro volbu povolání (vzdělávání), poskytování informací v oblasti vzdělávání, poskytování online virtuálních prohlídek s průvodcem, předávání know-how [odborné vzdělávání], psaní textů s výjimkou reklamních, studie v oblasti vzdělávání; (42) digitalizace dokumentů; (45) audity dodržování předpisů, audity

dodržování právních předpisů, moderování obsahu pro diskusní místnosti na internetu, psaní osobních dopisů, příprava právních dokumentů, služby sociálních sítí online.

Třídy výrobků a služeb:  
16, 21, 35, 38, 41, 42, 45

(540)



(593) Obrazová

- (111) **402334**  
(220) 06.11.2023  
(320) 06.11.2023  
(442) 14.02.2024  
(151) 22.05.2024  
(730) **Česká republika - Ministerstvo školství, mládeže a tělovýchovy**,  
Karmelitská 529/5, Praha 1, Malá Strana, 11800, CZ  
(210) O-589276  
(591) Barevná  
(511) (16) brožury, desky na dokumenty, formuláře, kalendáře, kancelářské potřeby, nákupní tašky z papíru nebo plastické hmoty, manuály, papírnické zboží, plakáty, potřeby pro psaní, poutače z papíru nebo lepenky, psací potřeby, tištěné publikace, tužky, záložky do knih; (21) stolní nádobí, hrnky, nádoby pro domácnost spadající do této třídy; (35) reklamní, propagační, marketingové a inzertní služby; (38) komunikace prostřednictvím mobilních telefonů, poskytování diskusních místností na internetu, poskytování online fór, poskytování přístupu do databází, přenos videa na objednávku, přenos zpráv a obrázků pomocí počítačů, rozhlasové a televizní vysílání, streaming dat, telefonická komunikace, telekonferenční služby, zaslání zpráv; (41) pořádání a vedení výstav, seminářů, školení, webinářů, konferencí, kongresů a soutěží ke vzdělávacím účelům, vydávání knih a textů (s výjimkou reklamních), koučink, fotografování, online vydávání elektronických knih a časopisů, poradenství pro volbu povolání (vzdělávání), poskytování informací v oblasti vzdělávání, poskytování online virtuálních prohlídek s průvodcem, předávání know-how [odborné vzdělávání], psaní textů s výjimkou reklamních, studie v oblasti vzdělávání; (42) digitalizace dokumentů; (45) audity dodržování předpisů, audity dodržování právních předpisů, moderování obsahu pro diskusní místnosti na internetu, psaní osobních dopisů, příprava právních dokumentů, služby sociálních sítí online.

Třídy výrobků a služeb:  
16, 21, 35, 38, 41, 42, 45

(540)



(593) Obrazová

- (111) **402335**  
(220) 06.11.2023

- (320) 06.11.2023  
(442) 14.02.2024  
(151) 22.05.2024  
(730) **Česká republika - Ministerstvo školství, mládeže a tělovýchovy**,  
Karmelitská 529/5, Praha 1, Malá Strana, 11800, CZ  
(210) O-589277  
(511) (16) brožury, desky na dokumenty, formuláře, kalendáře, kancelářské potřeby, nákupní tašky z papíru nebo plastické hmoty, manuály, papírnické zboží, plakáty, potřeby pro psaní, poutače z papíru nebo lepenky, psací potřeby, tištěné publikace, tužky, záložky do knih; (21) stolní nádoby, hrnky, nádoby pro domácnost spadající do této třídy; (35) reklamní, propagační, marketingové a inzertní služby; (38) komunikace prostřednictvím mobilních telefonů, poskytování diskusních místností na internetu, poskytování online fór, poskytování přístupu do databází, přenos videa na objednávku, přenos zpráv a obrázků pomocí počítačů, rozhlasové a televizní vysílání, streaming dat, telefonická komunikace, telekonferenční služby, zaslání zpráv; (41) pořádání a vedení výstav, seminářů, školení, webinářů, konferencí, kongresů a soutěží ke vzdělávacím účelům, vydávání knih a textů (s výjimkou reklamních), koučink, fotografování, online vydávání elektronických knih a časopisů, poradenství pro volbu povolání (vzdělávání), poskytování informací v oblasti vzdělávání, poskytování online virtuálních prohlídek s průvodcem, předávání know-how [odborné vzdělávání], psaní textů s výjimkou reklamních, studie v oblasti vzdělávání; (42) digitalizace dokumentů; (45) audity dodržování předpisů, audity dodržování právních předpisů, moderování obsahu pro diskusní místnosti na internetu, psaní osobních dopisů, příprava právních dokumentů, služby sociálních sítí online.

Třídy výrobků a služeb:  
16, 21, 35, 38, 41, 42, 45

(540)



(593) Obrazová

- (111) **402336**  
(220) 06.11.2023  
(320) 06.11.2023  
(442) 14.02.2024  
(151) 22.05.2024  
(730) **Česká republika - Ministerstvo školství, mládeže a tělovýchovy**,  
Karmelitská 529/5, Praha 1, Malá Strana, 11800, CZ  
(210) O-589278  
(591) Barevná  
(511) (16) brožury, desky na dokumenty, formuláře, kalendáře, kancelářské potřeby, nákupní tašky z papíru nebo plastické hmoty, manuály, papírnické zboží, plakáty, potřeby pro psaní, poutače z papíru nebo lepenky, psací potřeby, tištěné publikace, tužky, záložky do knih; (21) stolní nádoby, hrnky, nádoby pro domácnost spadající do této třídy; (35) reklamní, propagační, marketingové a inzertní služby; (38) komunikace prostřednictvím mobilních telefonů, poskytování diskusních místností na internetu, poskytování online fór, poskytování přístupu do databází, přenos videa na objednávku, přenos zpráv a obrázků pomocí počítačů, rozhlasové a televizní vysílání, streaming dat, telefonická komunikace, telekonferenční služby, zaslání zpráv; (41) pořádání a vedení výstav, seminářů, školení, webinářů, konferencí, kongresů a soutěží ke vzdělávacím účelům, vydávání knih a textů (s výjimkou reklamních), koučink, fotografování, online vydávání elektronických knih a časopisů, poradenství pro volbu povolání (vzdělávání), poskytování informací v oblasti vzdělávání, poskytování online virtuálních prohlídek s průvodcem, předávání know-how [odborné vzdělávání], psaní textů s výjimkou reklamních, studie v oblasti vzdělávání; (42) digitalizace dokumentů; (45) audity dodržování předpisů, audity dodržování právních předpisů, moderování obsahu pro diskusní místnosti

na internetu, psaní osobních dopisů, příprava právních dokumentů, služby sociálních sítí online.

Třídy výrobků a služeb:  
16, 21, 35, 38, 41, 42, 45

(540)



(593) Obrazová

- (111) **402337**  
(220) 06.11.2023  
(320) 06.11.2023  
(442) 14.02.2024  
(151) 22.05.2024  
(730) **Česká republika - Ministerstvo školství, mládeže a tělovýchovy**,  
Karmelitská 529/5, Praha 1, Malá Strana, 11800, CZ  
(210) O-589279  
(591) Barevná  
(511) (16) brožury, desky na dokumenty, formuláře, kalendáře, kancelářské potřeby, nákupní tašky z papíru nebo plastické hmoty, manuály, papírnické zboží, plakáty, potřeby pro psaní, poutače z papíru nebo lepenky, psací potřeby, tištěné publikace, tužky, záložky do knih; (21) stolní nádoby, hrnky, nádoby pro domácnost spadající do této třídy; (35) reklamní, propagační, marketingové a inzertní služby; (38) komunikace prostřednictvím mobilních telefonů, poskytování diskusních místností na internetu, poskytování online fór, poskytování přístupu do databází, přenos videa na objednávku, přenos zpráv a obrázků pomocí počítačů, rozhlasové a televizní vysílání, streaming dat, telefonická komunikace, telekonferenční služby, zaslání zpráv; (41) pořádání a vedení výstav, seminářů, školení, webinářů, konferencí, kongresů a soutěží ke vzdělávacím účelům, vydávání knih a textů (s výjimkou reklamních), koučink, fotografování, online vydávání elektronických knih a časopisů, poradenství pro volbu povolání (vzdělávání), poskytování informací v oblasti vzdělávání, poskytování online virtuálních prohlídek s průvodcem, předávání know-how [odborné vzdělávání], psaní textů s výjimkou reklamních, studie v oblasti vzdělávání; (42) digitalizace dokumentů; (45) audity dodržování předpisů, audity dodržování právních předpisů, moderování obsahu pro diskusní místnosti na internetu, psaní osobních dopisů, příprava právních dokumentů, služby sociálních sítí online.

Třídy výrobků a služeb:  
16, 21, 35, 38, 41, 42, 45

(540)



(593) Obrazová

- (111) **402338**  
(220) 06.11.2023  
(320) 06.11.2023  
(442) 14.02.2024  
(151) 22.05.2024  
(730) **Česká republika - Ministerstvo školství, mládeže a tělovýchovy**,  
Karmelitská 529/5, Praha 1, Malá Strana, 11800, CZ  
(210) O-589280  
(511) (16) brožury, desky na dokumenty, formuláře, kalendáře, kancelářské  
potřeby, nákupní tašky z papíru nebo plastické hmoty, manuály, papírnické  
zboží, plakáty, potřeby pro psaní, poutače z papíru nebo lepenky, psací  
potřeby, tištěné publikace, tužky, záložky do knih; (21) stolní nádobí, hrnky,  
nádoby pro domácnost spadající do této třídy; (35) reklamní, propagační,  
marketingové a inzertní služby; (38) komunikace prostřednictvím  
mobilních telefonů, poskytování diskusních místností na internetu,  
poskytování online fór, poskytování přístupu do databází, přenos videa na  
objednávku, přenos zpráv a obrázků pomocí počítačů, rozhlasové a televizní  
vysílání, streaming dat, telefonická komunikace, telekonferenční služby,  
zasílání zpráv; (41) pořádání a vedení výstav, seminářů, školení, webinářů,  
konferencí, kongresů a soutěží ke vzdělávacím účelům, vydávání knih a  
textů (s výjimkou reklamních), koučink, fotografování, online vydávání  
elektronických knih a časopisů, poradenství pro volbu povolání  
(vzdělávání), poskytování informací v oblasti vzdělávání, poskytování  
online virtuálních prohlídek s průvodcem, předávání know-how [odborné  
vzdělávání], psaní textů s výjimkou reklamních, studie v oblasti vzdělávání;  
(42) digitalizace dokumentů; (45) audity dodržování předpisů, audity  
dodržování právních předpisů, moderování obsahu pro diskusní místnosti  
na internetu, psaní osobních dopisů, příprava právních dokumentů, služby  
sociálních sítí online.

Třídy výrobků a služeb:  
16, 21, 35, 38, 41, 42, 45

(540)



MINISTRY OF EDUCATION,  
YOUTH AND SPORTS

(593) Obrazová

- (111) **402339**  
(220) 06.11.2023  
(320) 06.11.2023  
(442) 14.02.2024  
(151) 22.05.2024  
(730) **Česká republika - Ministerstvo školství, mládeže a tělovýchovy**,  
Karmelitská 529/5, Praha 1, Malá Strana, 11800, CZ  
(210) O-589281  
(511) (16) brožury, desky na dokumenty, formuláře, kalendáře, kancelářské  
potřeby, nákupní tašky z papíru nebo plastické hmoty, manuály, papírnické  
zboží, plakáty, potřeby pro psaní, poutače z papíru nebo lepenky, psací  
potřeby, tištěné publikace, tužky, záložky do knih; (21) stolní nádobí, hrnky,  
nádoby pro domácnost spadající do této třídy; (35) reklamní, propagační,  
marketingové a inzertní služby; (38) komunikace prostřednictvím  
mobilních telefonů, poskytování diskusních místností na internetu,  
poskytování online fór, poskytování přístupu do databází, přenos videa na  
objednávku, přenos zpráv a obrázků pomocí počítačů, rozhlasové a televizní  
vysílání, streaming dat, telefonická komunikace, telekonferenční služby,  
zasílání zpráv; (41) pořádání a vedení výstav, seminářů, školení, webinářů,  
konferencí, kongresů a soutěží ke vzdělávacím účelům, vydávání knih a  
textů (s výjimkou reklamních), koučink, fotografování, online vydávání  
elektronických knih a časopisů, poradenství pro volbu povolání  
(vzdělávání), poskytování informací v oblasti vzdělávání, poskytování  
online virtuálních prohlídek s průvodcem, předávání know-how [odborné  
vzdělávání], psaní textů s výjimkou reklamních, studie v oblasti vzdělávání;

(42) digitalizace dokumentů; (45) audity dodržování předpisů, audity  
dodržování právních předpisů, moderování obsahu pro diskusní místnosti  
na internetu, psaní osobních dopisů, příprava právních dokumentů, služby  
sociálních sítí online.

Třídy výrobků a služeb:  
16, 21, 35, 38, 41, 42, 45

(540)



(593) Obrazová

- (111) **402340**  
(220) 09.11.2023  
(320) 09.11.2023  
(442) 14.02.2024  
(151) 22.05.2024  
(730) **E.F.W.PARIS s.r.o.**, Mikulovská 1238/81, Plzeň, Severní Předměstí,  
32300, CZ  
(210) O-589335  
(511) (16) papír; (25) textil.

Třídy výrobků a služeb:  
16, 25

(540)

E.F.W.  
PARIS

(593) Obrazová

- (111) **402341**  
(220) 09.11.2023  
(320) 09.11.2023  
(442) 14.02.2024  
(151) 22.05.2024  
(730) **Kamil Prokeš s.r.o.**, Vrchní 513, Velké Němčice, 69163, CZ  
(210) O-589357  
(511) (32) pivo a nealkoholické pivo, pivo s nízkým obsahem alkoholu perlivé  
vody, vody, nealkoholické nápoje, ochucené sycené nápoje, nealkoholické  
perlivé nápoje, perlivá voda obohacená vitaminy [nápoje], nealkoholické  
perlivé nápoje z ovocných šťáv, přípravky pro výrobu nápojů, šumivé  
nápoje v prášku, tablety k přípravě šumivých nápojů, prášky pro přípravu  
šumivých nápojů; (33) alkoholické nápoje (lihoviny), předpřipravené  
alkoholické nápoje, mošt alkoholizovaný (cidre), alkoholické nápoje s  
výjimkou piva, víno, alkoholizovaná vína, vína s obsahem alkoholu, vína s

nízkým obsahem alkoholu, alkoholické punče, alkoholické energetické nápoje, hotové alkoholické koktejly, alkoholické hořké aperitivy, alkoholické koktejlové směsi, alkoholické koktejly v podobě chlazené želatiny, alkoholické nápoje na bázi kávy, alkoholické nápoje na bázi čaje, alkoholické koktejly s obsahem mléka, alkoholické koktejlové nápoje ovocné, alkoholické nápoje obsahující ovoce, alkoholické nápoje z ovoce, alpopops (ochucené alkoholické nápoje), šumivá vína, šumivá červená vína, šumivá bílá vína, šumivé hroznové víno, šumivé ovocné víno, přírodní šumivá vína, perlivá vína, perlivé víno dosycené oxidem uhličitým (CO<sub>2</sub>), perlivé víno dosycené kvasným oxidem uhličitým (CO<sub>2</sub>); (41) služby v oblasti vzdělávání, zábavy a sportu.

Třídy výrobků a služeb:

32, 33, 41

(540)

## Perlifka

(592) Slovní

(111) **402342**

(220) 09.11.2023

(320) 09.11.2023

(442) 14.02.2024

(151) 22.05.2024

(730) **Kamil Prokeš s.r.o.**, Vrchní 513, Velké Němčice, 69163, CZ

(210) O-589359

(511) (32) pivo a nealkoholické pivo, pivo s nízkým obsahem alkoholu, přípravky pro výrobu nápojů, šumivé nápoje v prášku, nealkoholické nápoje, nealkoholické perlivé nápoje z ovocných šťáv, nealkoholické perlivé nápoje, ochucené sycené nápoje, perlivé vody, vody; (33) alkoholické přípravky pro výrobu nápojů, přípravky k výrobě alkoholických nápojů, silné alkoholické nápoje, cachaca (brazilský alkoholický nápoj), baijiu (čínský destilovaný alkoholický nápoj), alkoholické nápoje s výjimkou piva, lihoviny [nápoje], alkoholové želé, předpřipravené alkoholické nápoje, mošt alkoholizovaný (cidre), hořké likéry obsahující alkohol, hruškový mošt (s alkoholem), vaječný koňak s alkoholem, alkoholické nápoje z rýže, nápoje s nízkým obsahem alkoholu, destilované alkoholické nápoje z obilí, alkoholické nápoje z cukrové třtiny, alkoholický nápoj z kvašených hrušek (perry), alkoholické sycené nápoje, s výjimkou piva, aperitivy se základem z destilovaných alkoholických lihovin, alkoholizovaná vína, vína s obsahem alkoholu, vína s nízkým obsahem alkoholu, víno, sladký alkoholizovaný mošt (cider), suchý alkoholizovaný mošt (cider), alkoholické punče, alkoholické energetické nápoje, hotové alkoholické koktejly, alkoholické hořké aperitivy, alkoholické koktejlové směsi, alkoholické nápoje obsahující ovoce, alkoholické nápoje z ovoce, alkoholické koktejlové nápoje ovocné, alkoholické koktejly s obsahem mléka, alkoholické nápoje na bázi čaje, alkoholické nápoje na bázi kávy, předem namíchané alkoholické nápoje kromě piva, alkoholické koktejly v podobě chlazené želatiny, šumivé víno, šumivé ovocné víno, šumivé hroznové víno, perlivé víno, šumivé víno, pěstitelský sekt, sekt stanovené oblasti, perlivé víno dosycené oxidem uhličitým (CO<sub>2</sub>), perlivé víno dosycené kvasným oxidem uhličitým (CO<sub>2</sub>); (35) maloobchod a velkoobchod s výrobky výše uvedenými ve třídách 32 a 33, obchodní zprostředkovatelské služby a obchodní informace pro spotřebitele, maloobchodní služby v oblasti alkoholických nápojů, maloobchodní prodej přípravků na výrobu alkoholických nápojů, maloobchodní prodej alkoholických nápojů s výjimkou piva, velkoobchodní prodej alkoholických nápojů s výjimkou piva, maloobchodní prodej přípravků na výrobu alkoholických nápojů, maloobchodní zásilkové služby týkající se alkoholických nápojů (s výjimkou piva), maloobchodní služby poskytované prostřednictvím katalogů týkající se alkoholických nápojů (s výjimkou piva), maloobchodní služby týkající se alkoholických nápojů (s výjimkou piva) poskytované prostřednictvím celosvětových počítačových sítí.

Třídy výrobků a služeb:

32, 33, 35

(540)

## Šumifka

(592) Slovní

(111) **402343**

(220) 10.11.2023

(320) 10.11.2023

(442) 14.02.2024

(151) 22.05.2024

(730) **Colt CZ Group SE**, náměstí Republiky 2090/3a, Praha 1, Nové Město, 11000, CZ

(740) **HAVEL & PARTNERS s.r.o.**, advokátní kancelář, Mgr. Ivan Rámeš, advokát, Na Florenci 2116/15, Praha 1, Nové Město, 11000

(210) O-589392

(511) (13) ruční střelné zbraně, zejména pistole; (28) hry a hračky, zejména napodobeniny ručních zbraní.

Třídy výrobků a služeb:

13, 28

(540)

## SHADOW

(592) Slovní

(111) **402344**

(220) 19.11.2023

(320) 19.11.2023

(442) 14.02.2024

(151) 22.05.2024

(730) **Shoptet, a.s.**, Dvořeckého 628/8, Praha 6, Břevnov, 16900, CZ

(740) Jindyne s.r.o., U Statku 77, Mnichovo Hradiště, Hněvousice, 29501

(210) O-589553

(511) (9) paměťová zařízení a média; (16) tiskárenské výrobky, papírnické zboží a vzdělávací potřeby, psací potřeby; (35) služby obchodních výstav a veletrhů, poskytování a pronájem prostoru, času a médií pro reklamu, obchodní konzultační a poradenské služby, maloobchodní a velkoobchodní prodej tiskárenských výrobků, papírnického zboží, vzdělávacích potřeb, psacích potřeb, klíčenek, stužek, paměťových zařízení a médií, partnerský marketing, marketingové služby, pořádání prezentací pro obchodní účely; (41) služby obchodního vzdělávání, pořádání a vedení obchodních konferencí, pořádání a vedení přednášek, poskytování on-line videí, bez možnosti stažení, pronájem videí, příprava a pořádání živých zábavních akcí, rezervace vstupenek na vzdělávací, zábavní a sportovní aktivity a akce a související rezervační služby, služby v oblasti přednášek vztahujících se k marketingovým dovednostem.

Třídy výrobků a služeb:

9, 16, 35, 41

(540)

## Reshoper

(592) Slovní

(111) **402345**

(220) 21.11.2023

(320) 21.11.2023

(442) 14.02.2024

(151) 22.05.2024

(730) **NEUBERT marketing & Company s.r.o.**, Pražská 92, Vráž, 26711, CZ

(740) Ing. Marie Smrčková, patentový zástupce, Velflíkova 1431/10, Praha 6, Dejvice, 16000

(210) O-589610

(511) (16) papír a lepenka, papírové bannery, poutače z papíru a lepenky, reklamní plakáty a tabule, tištěné propagační materiály, tištěné reklamy, plakáty, papírové plakáty, papírové reklamní tašky, papírové ubrusy s potiskem, tištěné uživatelské a instruktážní manuály, katalogy, ročenky, výroční zprávy, knihy, brožury, slovníky, komiksy (knihy), omalovánky, časopisy, časopisy s plakáty, tištěná periodika, papírové jmenovky, vizitky, nástěnná schémata, poznámkové tabule, nevyplněné formuláře, tiskopisy, kartičky na poznámky, poznámkový papír, sešity, zápisníky, 3D obtisky k použití na jakémkoliv povrchu, obtisky, suché obtisky, samolepky, tištěné emblémy (obtisky), potištěné papírové etikety, papírové etikety, podlahové obtisky, tepelné obtisky, diáře, stolní diáře, desky na dokumenty, pořadače, desky (kancelářské potřeby), šanony, kalendáře, kalendáře trhací, kapesní kalendáře, nástěnné kalendáře, stolní kalendáře, tištěné kalendáře, pohlednice a obrazové pohlednice, fotografie, popisovače a fixy, zvýrazňovače, tužky, tištěné certifikáty, vtištěné diplomy, vstupenky, vyučovací pomůcky a potřeby, učební a instruktážní pomůcky s výjimkou přístrojů; (35) marketing, reklama, propagace, konzultační a poradenské služby a pomoc v oblasti reklamní, marketingové a propagační činnosti, marketingové poradenství, poskytování marketingových poradenských služeb výrobcům, konzultační služby v oboru vývoje reklamních konceptů, poradenské služby v oblasti reklamy a průzkumu trhu poskytování marketingových informací a zpracování reklamního prostoru, vedení marketingových studií, plánování marketingových strategií, marketingové prognózy, marketingové služby poskytované prostřednictvím digitálních sítí, marketingové služby ve vyhledávacích, online reklamní a marketingové služby, propagace, reklama a marketing online a na webových stránkách, reklamní, marketingové a propagační služby,

reklamní průzkumy, pořádání a řízení marketingových a propagačních akcí pro třetí osoby, příprava a realizace mediálních a reklamních plánů a konceptů, analýzy v oblasti marketingu, odborné konzultace týkající se marketingu, odhady k marketingovým účelům, služby marketingových agentur, průzkumy marketingových strategií, digitální reklamní služby, informace týkající se reklamy, kompilace reklamy pro použití jako webového obsahu na internetu, on-line inzercie v počítačových sítích, on-line reklama v počítačových komunikačních sítích, vývoj propagačních kampaní pro obchodování, ovlivňovací marketing, partnerský marketing, digitální marketing, event marketing, internetový marketing, výrobkový marketing, propagační marketing, reformní marketing, produkce a aktualizace reklamních materiálů, rozhlasová a televizní reklama, filmové reklamy, produkce rozhlasových a televizních reklam, nahrávání videonahrávek pro reklamní účely, postprodukční editování propagačních materiálů nebo reklamy, rozšiřování reklamních filmů, šíření reklamních materiálů on-line, reklama on-line v počítačových sítích, reklama v časopisech, pronájem reklamního prostoru na internetu, tvorba reklamních materiálů, zajišťování a umístování reklamy, zveřejňování reklamních, inzertních a propagačních textů, distribuce propagačních materiálů, návrhy reklamních materiálů a log, bannerová reklama, aktualizace a údržba dat v počítačových databázích, optimalizace provozu a návštěvnosti na webových stránkách, optimalizace vyhledavačů, analýza a průzkum trhu, analýza cen a nákladů, analýzy statistik průzkumů trhů, analýzy trhu, interpretace dat z výzkumu trhu, spotřebitelský průzkum, pořádání obchodních prezentací, pořádání prezentací pro obchodní účely, prezentace firem na internetu a jiných médiích, nákupní služby v oblasti médií, obchodní konzultační a poradenské služby, obchodní propagační služby, organizace a řízení prezentace výrobků, podpora prodeje, pomoc v obchodní a podnikatelské činnosti, managementu a administrativních službách, poradenské služby ohledně propagace prodeje, agentury pro práci s veřejností, příprava průzkumů veřejného mínění, poradenství ohledně vyhledávání sponzorů, věrnostní, pobídkové a bonusové programy; (41) organizace kulturních, zábavních a sportovních akcí, organizace seminářů, kongresů, konferencí a sympózií, organizování výstav a soutěží ke vzdělávacím a kulturním účelům, organizování kurzů, organizování webinářů, organizování workshopů, služby v oblasti vzdělávání, zábavy a sportu, školení v technikách zpracování dat, příprava a pořádání kulturních aktivit, akreditace vzdělávacích služeb, personální koučink (školení), pronájem nahrávek vzdělávacích materiálů, poskytování informací o výuce, výcviku a školeních, pronájem zařízení a vybavení ke vzdělávání, zábavě, sportu a kultuře, poskytování kulturních aktivit, elektronická nakladatelská a vydavatelská činnost (služby), elektronické on-line publikace periodik a knih, elektronické publikování (DTP), on-line publikování, multimediální vydávání elektronických publikací, multimediální publikování, služby vydávání informačních bulletinů, zveřejňování, oznamování a psaní textů s výjimkou reklamních, poskytování elektronických publikací, editování fotografií (redigování), editování psaných textů, filmová a videoprodukce, mastering (konečná úprava nahrávek), nahrávací služby, tvorba (psaní) podcastů, produkce rozhlasových a televizních programů, pronájem televizních programů, on-line interaktivní zábava, vzdělávací a školící služby, obchodní vzdělávání, pořádání přednášek, pořádání prezentací pro vzdělávací účely, pořádání, vedení kongresů, seminářů a sympózií, pořádání výcvikových kurzů, příprava a pořádání vzdělávacích akcí, kurzů a seminářů, vedení vzdělávacích kurzů, poskytování on-line školení, poskytování on-line výukových programů, zajištění instruktážních kurzů, zajištění on-line vzdělávacích kurzů, poskytování výuky v oblasti zpracování dat, zkoušení a testování v oblasti vzdělávání, poradenské služby v oblasti vzdělávání, poskytování vzdělávacích informací, průzkumy zaměřené na otázky vzdělávání, poskytování on-line školení, poskytování on-line výukových programů, překladatelské a tlumočnické služby, simultánní překládání, poskytování překladatelských a tlumočnických služeb, ochutnávky vín (vzdělávací služby), ochutnávky vín (zábavné služby).

Třídy výrobků a služeb:  
16, 35, 41

(540)



(593) Obrazová

- (111) **402346**  
(220) 21.11.2023  
(320) 21.11.2023  
(442) 14.02.2024  
(151) 22.05.2024  
(730) **ARTSQUARE Agency s.r.o.**, Saska 520/3, Praha 1, Malá Strana, 11800, CZ  
(210) O-589616  
(511) (6) kovové pokladničky; (16) umělecké předměty a figuríny z papíru a lepenky a architektonické modely, polygrafické nosiče a dekorační materiály a materiály pro umělce, potřeby pro umělecké a řemeslné použití a potřeby na modelování, pytle a balicí a obalové materiály a materiály pro skladování z papíru, lepenky nebo z plastů, tiskárenské výrobky, papírnické zboží a vzdělávací potřeby (s výjimkou přístrojů), kancelářská lepidla a lepidla pro domácnost, lepicí materiály pro kancelářské použití, lepicí páska na papírové krabice, lepicí páska (papírnické výrobky), lepicí pásy na papír a psací potřeby (papírnické zboží), papír a lepenka, papír a lepenka pro průmyslové použití, jednorázové papírové výrobky, a to papírové rozety, papírové ubrousky a papírové kapesníky; (21) sochy, figurky, plakety a medaile a umělecké předměty vyrobené z materiálů jako porcelán, terakota nebo sklo, zahmuté v této třídě, zahradnické potřeby, jako květináče, sazenicové květináče a truhlíky, domácí náčiní k úklidu, kartáče a materiály na výrobu kartáčů, nádobí, kuchyňské náčiní a nádoby, keramické pokladničky, nekovové pokladničky, pokladničky, pokladničky na mince, pokladničky (prasátka), pokladničky z porcelánu, sklenice, nádoby na pití a barové příslušenství, a to šejkry, neelektrické drtiče ledu, ruční otvíráky, trychtýře, nálevky, neelektrické šlehačí metly, kosmetické a hygienické potřeby a potřeby pro péči o krásu, koupelňové vybavení, a to držáky na ručníky, dávkovače mýdla, držáky na zubní kartáčky, výrobky pro péči o oděvy a obuv (odstraňovače žmolků, kartáče); (24) textilní výrobky a náhražky textilního zboží; (25) části oděvů, obuvi a pokrývek hlavy, jako manžety, klínky, podšívky, podrážky, kšilty a závoje), obuv, oděvy, pokrývky hlavy; (26) ozdoby do vlasů, natáčky na vlasy, potřeby na stažení a upevnění vlasů a umělé vlasy, galanterní příslušenství a doplňky oblečení (galanterie), šicí potřeby (jehly) a ozdobné textilní výrobky, přívěsky (nikoli klenoty nebo přívěsky na klíče, prstýnky nebo řetízky); (28) hračky, hry a žertovné předměty, herní přístroje a zařízení pro zábavní parky a hřiště, slavnostní ozdoby, ozdoby na večírky a umělé vánoční stromky, sportovní zařízení a zařízení ke cvičení; (35) obchodní služby s výše uvedenými výrobky ve tř. 16, 21, 24, 25, 26 a 28, obchodní informace pro spotřebitele, pomoc v obchodní a podnikatelské činnosti, management a administrativní služby, reklamní, marketingové a propagační služby; (41) překladatelské a tlumočnické služby, rezervace vstupenek na vzdělávací, zábavní a sportovní aktivity a akce a související rezervační služby, služby v oblasti vzdělávání, zábavy a sportu, výchova, zveřejňování, oznamování a psaní textů (s výjimkou reklamních).

Třídy výrobků a služeb:  
6, 16, 21, 24, 25, 26, 28, 35, 41

(540)

**filmosauři**

(592) Slovní

- (111) **402347**  
(220) 21.11.2023  
(320) 21.11.2023  
(442) 14.02.2024  
(151) 22.05.2024  
(730) **CHÂTEAU VALTICE - Vinné sklepy Valtice, a.s.**, Vinařská 407, Valtice, 69142, CZ  
(740) Mgr. Simona Hejdrová, advokátka, Cyrilská 508/7, Brno, Trnitá, 60200



(210) O-589630

(511) (9) nahraný obsah (počítačové programy, data a informace), elektronické publikace, databáze (elektronické), interaktivní databáze; (16) papír, lepenka a výrobky z těchto materiálů, které nejsou zařazeny do jiných tříd, zejména tiskoviny všeho druhu, periodické a neperiodické publikace na papírových nosičích, prospekty, plakáty, samolepky, fotografie, kalendáře, tištěné informační a propagační výrobky z papíru, včetně dekoračních předmětů z papíru, obalový materiál z papíru; (33) vína, šumivá vína, sekty, alkoholické nápoje; (35) obchodní činnost s výše uvedenými výrobky ve tř. 33, inzertní, reklamní a propagační činnosti, zprostředkování v oblasti obchodu s výše uvedenými výrobky ve tř. 33, organizování a zajištění výstav a veletrhů k reklamním a obchodním účelům, poskytování obchodních a reklamních informací, reklamních materiálů, prezentace služeb a výrobků partnerů projektu, zprostředkování obchodu s výše uvedenými výrobky ve tř. 33 prostřednictvím prodejních stánků; (41) společenské, kulturní, soutěžní a vzdělávací aktivity, pořádání a organizování výstav ke kulturním nebo vzdělávacím účelům; (43) služby zajišťující stravování a nápoje, dočasné ubytování; (44) vinařství (pěstování vinné révy), vinohradnictví.

Třídy výrobků a služeb:

9, 16, 33, 35, 41, 43, 44

(540)

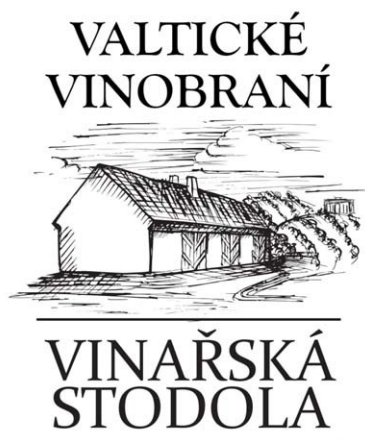

(593) Obrazová

(111) 402348

(220) 22.11.2023

(320) 22.11.2023

(442) 14.02.2024

(151) 22.05.2024

(730) E.L.F.systems s.r.o., Karlovo náměstí 290/16, Praha 2, Nové Město, 12000, CZ

(740) Macek and Partners, Mgr. Jiří Macek, Sázavská 751/16, Praha 2, Vinohrady, 12000

(210) O-589645

(591) Barevná

(511) (1) organické a anorganické chemické produkty pro zemědělství, lesnictví, sadařství a drobné pěstitele, hnojiva pro zemědělství a zahradnictví, čisté chemikálie; (5) výrobky pro hubení škodlivého hmyzu, fungicidy a herbicidy; (44) služby zemědělské, odborné poradenství v zemědělství, lesnictví, sadařství a pro drobné pěstitele, služby v oblasti aplikace hnojiv a chemických ochranných prostředků pro zemědělství, lesnictví, sadařství a drobné pěstitele, zprostředkovatelská činnost výše uvedených služeb ve tř. 44.

Třídy výrobků a služeb:

1, 5, 44

(540)



(593) Obrazová

(111) 402349

(220) 22.11.2023

(320) 22.11.2023

(442) 14.02.2024

(151) 22.05.2024

(730) Barbarian Vikings, Vřesová 680/15, Praha 8, Troja, 18100, CZ

(740) Bird & Bird s.r.o. advokátní kancelář, Mgr. Vojtěch Chloupek, advokát, Karolinská 707/7, Praha 8, Karlín, 18600

(210) O-589665

(591) Barevná

(511) (25) oděvy, sportovní oděvy, sportovní dresy, ragbyové dresy, ragbyové šortky, sportovní trička s krátkým rukávem, sportovní košile, sportovní svetry, sportovní saka, sportovní bundy, sportovní mikiny s kapucí, sportovní kalhoty, sportovní ponožky, spodní prádlo (oděvy), funkční spodní prádlo, obuv, sportovní obuv, ragbyová obuv, pokrývky hlavy, sportovní kloboučnické zboží (nikoli helmy), sportovní čepice a klobouky, čepice s kšiletem; (35) obchodní řízení sportovních klubů, řízení obchodní činnosti sportovců, kancelářské a administrativní služby související s činností sportovních klubů, marketing a propagace sportovního klubu, reklama, včetně on-line reklamy na počítačové síti, týkající se propagace sportovního klubu, příprava a pořádání marketingových akcí týkajících se propagace sportovního klubu, propagace sportovních soutěží a akcí, vyhledávání sponzorů pro sportovní soutěže, on-line prodej a maloobchodní prodej výše uvedených výrobků ve třídě 25, on-line prodej a maloobchodní prodej upomínkových předmětů a suvenýrů, hrnků, šálků, vlajek, vlaječek, výšivek a nášivek na oděvy, zažehlovacích obtisků, odznaků na oděvy, ozdobných knoflíků a špendlíků, pohlednic, fotografií, bloků, kalendářů, potřeb pro psaní, propagačních tiskovin, sportovních potřeb a nářadí, tašek a sportovních tašek, ručníků, osušek, županů, hraček, hracích karet a hracích kartiček, kosmetiky, šperků, bižuterie a hodinek; (41) služby sportovních klubů, sportovní aktivity, sportovní služby, sportovní výuka, trénink a instruktáž, trénink sportovních hráčů, provozování sportovních zařízení, provozování sportovních táborů, pořádání sportovních kurzů, pronájem sportovišť a sportovních zařízení, organizování sportovních akcí a sportovních soutěží, organizování sportovních turnajů, tělesná výchova, kulturní aktivity a služby, programy her (zábava, vzdělávání), zábava vztahující se ke sportu, výchova, vzdělávání a zábava.

Třídy výrobků a služeb:

25, 35, 41

(540)



(593) Obrazová

(111) **402350**

(220) 22.11.2023

(320) 22.11.2023

(442) 14.02.2024

(151) 22.05.2024

(730) **Barbarian Vikings**, Vřesová 680/15, Praha 8, Troja, 18100, CZ

(740) Bird & Bird s.r.o. advokátní kancelář, Mgr. Vojtěch Chloupek, advokát, Karolinská 707/7, Praha 8, Karlín, 18600

(210) O-589666

(591) Barevná

(511) (25) oděvy, sportovní oděvy, sportovní dresy, ragbyové dresy, ragbyové šortky, sportovní trička s krátkým rukávem, sportovní košile, sportovní svetry, sportovní saka, sportovní bundy, sportovní mikiny s kapucí, sportovní kalhoty, sportovní ponožky, spodní prádlo (oděvy), funkční spodní prádlo, obuv, sportovní obuv, ragbyová obuv, pokrývky hlavy, sportovní kloboučnické zboží (nikoli helmy), sportovní čepice a klobouky, čepice s kšiletem; (35) obchodní řízení sportovních klubů, řízení obchodní činnosti sportovců, kancelářské a administrativní služby související s činností sportovních klubů, marketing a propagace sportovního klubu, reklama, včetně on-line reklamy na počítačové síti, týkající se propagace sportovního klubu, příprava a pořádání marketingových akcí týkajících se propagace sportovního klubu, propagace sportovních soutěží a akcí, vyhledávání sponzorů pro sportovní soutěže, on-line prodej a maloobchodní prodej výše uvedených výrobků ve třídě 25, on-line prodej a maloobchodní prodej upomínkových předmětů a suvenýrů, hrnků, šálků, vlajek, vlaječek, výšivek a nášivek na oděvy, zažehlovacích obtisků, odznaků na oděvy, ozdobných knoflíků a špendlíků, pohlednic, fotografií, bloků, kalendářů, potřeb pro psaní, propagačních tiskovin, sportovních potřeb a nářadí, tašek a sportovních tašek, ručníků, osušek, županů, hraček, hracích karet a hracích kartiček, kosmetiky, šperků, bižuterie a hodinek; (41) služby sportovních klubů, sportovní aktivity, sportovní služby, sportovní výuka, trénink a instruktáž, trénink sportovních hráčů, provozování sportovních zařízení, provozování sportovních táborů, pořádání sportovních kurzů, pronájem sportovišť a sportovních zařízení, organizování sportovních akcí a sportovních soutěží, organizování sportovních turnajů, tělesná výchova, kulturní aktivity a služby, programy her (zábava, vzdělávání), zábava vztahující se ke sportu, výchova, vzdělávání a zábava.

Třídy výrobků a služeb:

25, 35, 41

(540)



(593) Obrazová

(111) **402351**

(220) 24.11.2023

(320) 24.11.2023

(442) 14.02.2024

(151) 22.05.2024

(730) **Statutární město Pardubice**, Pernštýnské náměstí 1, Pardubice, Pardubice-Staré Město, 53002, CZ

(740) Ing. Marie Smrčková, patentový zástupce, Velflíkova 1431/10, Praha 6, Dejvice, 16000

(210) O-589711

(591) Barevná

(511) (16) časopisy a jiná periodika, brožury a brožurky, metodické příručky, příručky (manuály a návody), učební materiály, křížovky, denní záznamníky, stolní diáře, kartičky na poznámky, sešity, formuláře (tištěné), natištěné karty, desky na dokumenty, pořadače na dokumenty, adresáře a seznamy, navštívenky, informační dopisy, plakáty, tištěné poukazy, blahopřání k výročím, bločky daňových dokladů, ceníky; (35) reklama, propagace, marketing, inzertní služby, distribuce reklamních tiskovin a reklamních materiálů, rozšiřování reklamních, marketingových a propagačních materiálů, šíření reklamy poštou, poskytování a pronájem prostor, času a médií pro reklamu, merchandising, prezentace zboží a služeb, administrativní služby, fakturace; (39) doprava cestujících a jejich zavazadel, doprava pacientů a hůře pohyblivých lidí, doprava seniorů, dopravní služby pro postižené, dopravní služby a výlety pro postižené osoby, taxislužba pro vozíčkáře, automobily a minibusy (dopravní služby), organizování přepravy cestujících, služby zajišťování dopravy, sanitní služby, pronájem invalidních vozíků; (41) vzdělávací a školicí služby, zajišťování školení a vzdělávání, akademie (vzdělávání), dálkové kurzy, dálkové vzdělávání, organizování školení, konferencí, seminářů a workshopů, pořádání a vedení školicích pracovních setkání a kurzů, pořádání odborných workshopů a výukových kurzů, pořádání setkání (kromě obchodních a politických), pořádání setkání pro zábavné účely, pořádání (organizace) herních aktivit pro seniory, pořádání plesů a tanečních večerů pro seniory, výuka zájmových aktivit a činností, výuka jazyků, výuka ručních prací, vydavatelská a nakladatelská činnost, vydávání instruktážních knih a manuálů, vydávání kalendářů, vydávání časopisů, vydávání knih, vydávání plakátů, výroba učebních materiálů distribuovaných na profesních seminářích, elektronické publikování; (44) ošetrovatelská péče o seniory, poradenství týkající se péče o seniory (zdraví), poskytování lékařských informací z oboru geriatry, poskytování služeb týkajících se zdravotní péče v domácím prostředí, odlehčovací služby v podobě ošetrovatelských služeb, lékařské služby, ambulantní lékařská péče, služby zdravotní péče, zajišťování lékařských ošetření, lékařské informace a poradenství, informační služby zaměřené na zdravotní péči, farmaceutické služby, kosmetická péče, služby péče o hygienu, služby v oblasti péče o nohy (hygienu, zdraví), kosmetická péče o chodidla a nohy, terapie řeči a sluchu, terapie s využitím zvířat.

Třídy výrobků a služeb:

16, 35, 39, 41, 44

(540)



(593) Obrazová

(111) **402352**

(220) 25.11.2023

(320) 25.11.2023

(442) 14.02.2024

(151) 22.05.2024

(730) **ŠVEC ZDENĚK**, Ukrajinská 1441/18, Ostrava, Poruba, 70800, CZ

(210) O-589728

(511) (5) přípravky proti rostlinným a živočišným škůdcům, přípravky na hubení škůdců, fungicidy pro hubení škůdců, přípravky pro likvidaci hmyzu, přípravky na regulaci hmyzu, lákadla hmyzu, repelenty proti hmyzu, prostředky na hubení hlodavců, repelenty proti hlodavcům do automobilů; (37) hubení škůdců (s výjimkou zemědělství), dezinfekce a ochrana proti škůdcům, deratizace (s výjimkou zemědělství), hubení škůdců v budovách, hubení škůdců v obytných budovách, hubení škůdců vztahující se k ptákům, dezinfekce povrchů v interiéru domácnosti za účelem omezení šíření virů a mikroorganismů, dezinfekce prostor proti zamoření bakteriemi, dezinfekce budov proti bakteriálnímu zamoření, dezinfekce vnitřních ploch budov, dezinfekce objektů, dezinfekce, likvidace odpadu (úklidové služby), instalační a montážní služby ochranných mříží a ochranných sítí proti ptactvu, čištění, opravy a údržba ochranných mříží a ochranných sítí proti holubům, likvidace nebezpečného odpadu; (44) hubení škůdců v zemědělství, služby v oblasti hubení škůdců v zemědělství, akvakultuře, zahradnictví a lesnictví, poskytování informací týkajících se hubení škůdců pro zemědělství, zahradnictví nebo lesnictví, poradenské a konzultační služby týkající se hubení plevele, škůdců a obtížného hmyzu v zemědělství, zahradnictví a lesnictví, deratizace v zemědělství.

Třídy výrobků a služeb:  
5, 37, 44

(540)

**DEROVA**

(592) Slovní

(111) **402353**

(220) 27.11.2023

(320) 27.11.2023

(442) 14.02.2024

(151) 22.05.2024

(730) **AXXOS HOTELS & RESORTS, s.r.o.**, Svatopluka Čecha 1077/25, Lovosice, 41002, CZ

(740) **ZDVIHALOVÁ, s.r.o.**, Na Slatince 3284/1, Praha 10, Záběhlice, 10600

(210) O-589762

(511) (35) obchodní správa hotelů pro třetí osoby, obchodní reklama pro třetí osoby, obchodní poradenství v oboru provozování hotelů, gastronomických provozů, provozu léčebných a rekondičních zařízení, včetně ekonomiky těchto provozů, poskytování věrnostních pobídkových a bonusových programů ke komerčním, reklamním nebo propagačním účelům, správa hotelových pobídkových programů jiných subjektů, pomoc v obchodní a podnikatelské činnosti, management a administrativní služby, management hotelů, resortů, lázeňských provozů a wellness center, obchodní management hotelů, řízení obchodní činnosti hotelů, řízení hospodářské činnosti rezortních hotelů, obchodní administrativa a kancelářské práce, administrativní řízení hotelů, administrativní podpora a zpracování dat, účetnictví, vedení účetních knih a revize účtů (audity), pronájem a půjčování kancelářských strojů a zařízení, průzkum trhu a obchodní analýzy, poradenství v oblasti průzkumu trhu a analýzy trhu, analýza obchodních dat, sběr a systemizace dat z obchodní a podnikatelské činnosti, vyhledávání dat pro třetí osoby, zpracování, systemizace a správa dat, automatizované zpracování dat, vytváření a správa počítačových databází, řízení počítačových databází, sběr informací do počítačových databází, kompilování a systemizace informací do počítačových databází, řízení lidských zdrojů a náborové služby, obchodní zprostředkovatelské služby, obchodní konzultační a poradenské služby v rámci výše uvedených

služeb ve třídě 35, zprostředkování obchodu se suvenýry, výrobky ze skla, keramiky a porcelánu, oděvy, pokrývkami hlavy, obuvi, oděvními doplňky, tabákovými výrobky, potřebami pro kuřáky, nealkoholickými nápoji, pivem, alkoholickými nápoji, kávou, čajem, lahůdkami, trvanlivými potravinami, čerstvým a trvanlivým pečivem; (41) zábavní služby poskytované hotely, provozování zábavních prostor v hotelích, provozování a pronájem fitness centra, tělocvičny, bazénů, golfového hřiště, tenisových kurtů a jiných sportovišť, pronájem sportovního vybavení (s výjimkou vozidel), překladatelské a tlumočnické služby, organizování výletů, turistických a volnočasových aktivit (sport a zábava), konferenční služby, půjčování a pronájem přístrojů televizních, rozhlasových a jiných pro přenos a reprodukci zvuku a obrazu, půjčování nosičů zvuku a obrazu; (43) dočasné ubytování, ubytovny a penziony, prázdninové a turistické ubytování, hotelové služby, zprostředkování a poskytování hotelového ubytování, pronájem přechodného ubytování, provozování hotelů, restaurací, barů, kaváren, cukráren, vináren, služby lobby baru, poradenství v oboru hotelnictví, rezervace dočasného ubytování, služby recepce pro přechodné ubytování (správa odjezdů a příjezdů), informace o dočasném ubytování, poradenské služby v oblasti dočasného ubytování a rezervační služby, rezervace hotelového ubytování, rezervace hotelového ubytování prostřednictvím internetu, poskytování informací vztahujících se k hotelům, poskytování jídla a nápojů, hotelové restaurační služby, restaurační a gastronomické služby, denní bary, pronájem místností pro kulturní, vzdělávací, společenské a zábavní akce, pořádání a zajištění svatebních recepcí (místo konání), pořádání a zajištění svatebních recepcí (poskytování jídel a nápojů).

Třídy výrobků a služeb:  
35, 41, 43

(540)

**Casablanca**

(592) Slovní

(111) **402354**

(220) 27.11.2023

(320) 27.11.2023

(442) 14.02.2024

(151) 22.05.2024

(730) **VITAHIT 4 U s.r.o.**, Chlumčanského 497/5, Praha 8, Libeň, 18000, CZ

(740) **zaeRkovo s.r.o.**, Vršovické náměstí 111/2, Praha 10, Vršovice, 10100

(210) O-589766

(511) (5) tekutá probiotika, probiotické doplňky, léčivé infuze, vitamínové infuze, antioxidanty, minerální doplňky stravy, výživové doplňky; (44) služby zdravotní péče, lékařské analýzy, soukromé kliniky nebo sanatoria, pronájem zdravotnického vybavení, zdravotní poradenství, konzultace vztahující se ke zdravotní péči, poradenské služby v oblasti zdravotní péče (lékařské).

Třídy výrobků a služeb:  
5, 44

(540)

**SLEEPCKTAIL**

(592) Slovní

(111) **402355**

(220) 29.11.2023

(320) 29.11.2023

(442) 14.02.2024

(151) 22.05.2024

(730) **RATAFIA ALMOND SPIRIT s.r.o.**, Žešov 139, Prostějov, 79601, CZ

(210) O-589798

(511) (29) mandle, oříšky, arašidy upravené pro lidskou spotřebu; (32) nealkoholické nápoje, nealkoholické energetické nápoje, nealkoholické ovocné nápoje a šťávy ovocné; (33) alkoholické nápoje (s výjimkou piva), ovocné destiláty, alkoholové výtažky, přípravky k výrobě alkoholických nápojů, vína, lihoviny, likéry, destilované nápoje, aperitivy, alkoholické koktejly, energetické nápoje obsahující alkohol, macerované alkoholické nápoje; (35) zprostředkování obchodu s alkoholickými nápoji a s výrobky z mandlí, reklama v oblasti alkoholických nápojů, reklama v oblasti výrobků z mandlí, vystavování a nabízení alkoholu k prodeji, obchodní výstavy; (40) výroba alkoholických nápojů (služby drcení ovoce, zpracování vinných hroznů, kvašení, destilace); (43) služby v oblasti pohostinství (jídlo a nápoje), gastronomické služby, bary.

Třídy výrobků a služeb:  
29, 32, 33, 35, 40, 43

(540) **RATAFIA ALMOND SPIRIT**

(592) Slovní

(111) **402356**

(220) 29.11.2023

(320) 29.11.2023

(442) 14.02.2024

(151) 22.05.2024

(730) **RATAFIA ALMOND SPIRIT s.r.o.**, Žešov 139, Prostějov, 79601, CZ

(210) O-589799

(591) Barevná

(511) (29) mandle, oříšky, arašídy upravené pro lidskou spotřebu; (32) nealkoholické nápoje, nealkoholické energetické nápoje, nealkoholické ovocné nápoje a šťávy ovocné; (33) alkoholické nápoje (s výjimkou piva), ovocné destiláty, alkoholové výtažky, přípravky k výrobě alkoholických nápojů, vína, lihoviny, likéry, destilované nápoje, aperitivy, alkoholické koktejly, energetické nápoje obsahující alkohol, macerované alkoholické nápoje; (35) zprostředkování obchodu s alkoholickými nápoji a s výrobky z mandlí, reklama v oblasti alkoholických nápojů, reklama v oblasti výrobků z mandlí, vystavování a nabízení alkoholu k prodeji, obchodní výstavy; (40) výroba alkoholických nápojů (služby drcení ovoce, zpracování vinných hroznů, kvašení, destilace); (43) služby v oblasti pohostinství (jídlo a nápoje), gastronomické služby, bary.

Třídy výrobků a služeb:

29, 32, 33, 35, 40, 43

(540)



(593) Obrazová

(111) **402357**

(220) 29.11.2023

(320) 29.11.2023

(442) 14.02.2024

(151) 22.05.2024

(730) **RATAFIA ALMOND SPIRIT s.r.o.**, Žešov 139, Prostějov, 79601, CZ

(210) O-589800

(591) Barevná

(511) (29) mandle, oříšky, arašídy upravené pro lidskou spotřebu; (32) nealkoholické nápoje, nealkoholické energetické nápoje, nealkoholické ovocné nápoje a šťávy ovocné; (33) alkoholické nápoje (s výjimkou piva), ovocné destiláty, alkoholové výtažky, přípravky k výrobě alkoholických nápojů, vína, lihoviny, likéry, destilované nápoje, aperitivy, alkoholické koktejly, energetické nápoje obsahující alkohol, macerované alkoholické nápoje; (35) zprostředkování obchodu s alkoholickými nápoji a s výrobky z mandlí, reklama v oblasti alkoholických nápojů, reklama v oblasti výrobků z mandlí, vystavování a nabízení alkoholu k prodeji, obchodní výstavy; (40) výroba alkoholických nápojů (služby drcení ovoce, zpracování vinných hroznů, kvašení, destilace); (43) služby v oblasti pohostinství (jídlo a nápoje), gastronomické služby, bary.

Třídy výrobků a služeb:

29, 32, 33, 35, 40, 43

(540)



(593) Obrazová

(111) **402358**

(220) 29.11.2023

(320) 29.11.2023

(442) 14.02.2024

(151) 22.05.2024

(730) **RATAFIA ALMOND SPIRIT s.r.o.**, Žešov 139, Prostějov, 79601, CZ

(210) O-589801

(591) Barevná

(511) (29) mandle, oříšky, arašídy upravené pro lidskou spotřebu; (32) nealkoholické nápoje, nealkoholické energetické nápoje, nealkoholické ovocné nápoje a šťávy ovocné; (33) alkoholické nápoje (s výjimkou piva), ovocné destiláty, alkoholové výtažky, přípravky k výrobě alkoholických nápojů, vína, lihoviny, likéry, destilované nápoje, aperitivy, alkoholické koktejly, energetické nápoje obsahující alkohol, macerované alkoholické nápoje; (35) zprostředkování obchodu s alkoholickými nápoji a s výrobky z mandlí, reklama v oblasti alkoholických nápojů, reklama v oblasti výrobků z mandlí, vystavování a nabízení alkoholu k prodeji, obchodní výstavy; (40) výroba alkoholických nápojů (služby drcení ovoce, zpracování vinných hroznů, kvašení, destilace); (43) služby v oblasti pohostinství (jídlo a nápoje), gastronomické služby, bary.

Třídy výrobků a služeb:

29, 32, 33, 35, 40, 43

(540)



(593) Obrazová

- (111) **402359**  
(220) 29.11.2023  
(320) 29.11.2023  
(442) 14.02.2024  
(151) 22.05.2024  
(730) **RATAFIA ALMOND SPIRIT s.r.o.**, Žešov 139, Prostějov, 79601, CZ  
(210) O-589802  
(511) (29) mandle, oříšky, arašidy upravené pro lidskou spotřebu; (32) nealkoholické nápoje, nealkoholické energetické nápoje, nealkoholické ovocné nápoje a šťávy ovocné; (33) alkoholické nápoje (s výjimkou piva), ovocné destiláty, alkoholové výtažky, přípravky k výrobě alkoholických nápojů, vína, lihoviny, likéry, destilované nápoje, aperitivy, alkoholické koktejly, energetické nápoje obsahující alkohol, macerované alkoholické nápoje; (35) zprostředkování obchodu s alkoholickými nápoji a s výrobky z mandlí, reklama v oblasti alkoholických nápojů, reklama v oblasti výrobků z mandlí, vystavování a nabízení alkoholu k prodeji, obchodní výstavy; (40) výroba alkoholických nápojů (služby drcení ovoce, zpracování vinných hroznů, kvašení, destilace); (43) služby v oblasti pohostinství (jídlo a nápoje), gastronomické služby, bary.

Třídy výrobků a služeb:

29, 32, 33, 35, 40, 43

(540)



(593) Obrazová

- (111) **402360**  
(220) 29.11.2023  
(320) 29.11.2023  
(442) 14.02.2024  
(151) 22.05.2024  
(730) **RATAFIA ALMOND SPIRIT s.r.o.**, Žešov 139, Prostějov, 79601, CZ  
(210) O-589803  
(511) (29) mandle, oříšky, arašidy upravené pro lidskou spotřebu; (32) nealkoholické nápoje, nealkoholické energetické nápoje, nealkoholické ovocné nápoje a šťávy ovocné; (33) alkoholické nápoje (s výjimkou piva), ovocné destiláty, alkoholové výtažky, přípravky k výrobě alkoholických nápojů, vína, lihoviny, likéry, destilované nápoje, aperitivy, alkoholické koktejly, energetické nápoje obsahující alkohol, macerované alkoholické nápoje; (35) zprostředkování obchodu s alkoholickými nápoji a s výrobky z mandlí, reklama v oblasti alkoholických nápojů, reklama v oblasti výrobků z mandlí, vystavování a nabízení alkoholu k prodeji, obchodní výstavy; (40) výroba alkoholických nápojů (služby drcení ovoce, zpracování vinných hroznů, kvašení, destilace); (43) služby v oblasti pohostinství (jídlo a nápoje), gastronomické služby, bary.

Třídy výrobků a služeb:

29, 32, 33, 35, 40, 43

(540)



(593) Obrazová

- (111) **402361**  
(220) 29.11.2023  
(320) 29.11.2023  
(442) 14.02.2024  
(151) 22.05.2024  
(730) **Maděra Jaroslav Ing.**, Fričova 312, Ondřejov, 25165, CZ  
(210) O-589805  
(591) Barevná  
(511) (9) elektronické bonusové, slevové a zákaznické karty, kódované magnetické karty, elektronická periodika a knihy v elektronické podobě, audiovizuální díla, nahrané i nenahrané nosiče optických a zvukových záznamů, zvláště audiokazety, videokazety, magnetofonové pásky, gramofonové desky, kompaktní disky, videodisky, edice uměleckých děl na elektronických nosičích, data, databáze a jiné informační produkty na elektronických nosičích, multimediální aplikace, hudební automaty (jukeboxy); (16) prospekty, papírové propagační samolepky, plakáty, letáky, poutače z papíru nebo z lepenky, štíty vývěsní z papíru nebo z lepenky, tabule reklamní z papíru nebo lepenky, neperiodické i periodické publikace, brožury, časopisy, kalendáře, katalogy, ročenky, knihy, oběžníky, zpěvníky, knihy k nalepování výstřížků (alba), komiksy, archy papíru, lístky, tiskoviny, mapy, atlasy, obrazy, pohlednice a jiné propagační a informační materiály a upomínkové předměty spadající do této třídy, jako propagační publikace, ročenky, tištěné manuály, noviny, kniharské výrobky, papírové podložky pod sklenice (i pivní), papírové ubrousky a ubrusy, obaly na lahve, lepenka, alba, blahopřání i hudební, diagramy, fotografie, stojany na fotografie, grafické reprodukcce, grafiky, lepty, litografie, olejotisky, malby (obrazy) zarámované či nezarámované, portréty, rytiny, psací potřeby, tiskařské typy, štočky, obaly z papíru, známky, samolepky, bloky (papírnické výrobky), dopisní papír, etikety (kromě textilních), formuláře, karty, karty a pásky papírové na počítačové programy, obálky, poštovní známky, pořadače (kancelářské potřeby), papírnické zboží kancelářské, obalové materiály, pouzdra na pera, pouzdra na razítka, připínáčky, razítka, seznamy (rejstříky), těžítka, tikety, účetní knihy, zápisníky (notesy), krabice lepenkové nebo papírové, obtisky, pásky doutníkové, podložky (psací), pouzdra na doklady, papírové praporečky, pytlíky jako obaly (z papíru nebo umělých hmot), ručníky papírové, papír a výrobky z papíru, a to papír pro kopírování, papír balicí, papír voskovaný, filtrační papír, tiskárenské výrobky, potřeby pro knižní vazby, učební a vyučovací pomůcky (s výjimkou přístrojů); (35) propagace a reklama, reklama online, online inzerece v počítačové síti, vylepování plakátů, event marketing (získávání zákazníků pořádáním akcí), produktový marketing, pořádání a vedení marketingových propagačních akcí pro třetí osoby, propagace výrobků a služeb jiných subjektů prostřednictvím reklamy na internetových stránkách, marketingové služby, marketingové poradenství, návrhy reklamních a marketingových materiálů, služby navrhování obchodních značek (reklama a propagace), televizní reklama, tvorba televizních spotů, product placement (zajišťování a umístování skryté reklamy v uměleckých dílech), sponzoring, plánování marketingových strategií, marketingové analýzy a průzkumy, výroba zvukových záznamů k marketingovým účelům, šíření reklamních, marketingových a propagačních materiálů, psaní reklamních

textů, zpracování textů, poskytování obchodních informací v oblasti sociálních médií, reklamní a marketingové služby poskytované prostřednictvím sociálních médií, poskytování marketingových konzultačních služeb v oblasti sociálních médií, tvorba reklamních předmětů a reklam, partnerský marketing a propojování klientů s ambasadory a partnery v obchodních vztazích; (41) pořádání kulturních, uměleckých a vzdělávacích akcí pro děti i dospělé spojené s prezentací jednotlivých akcí a s výstavami těchto akcí, výchova, vzdělávání, zábava, sportovní a kulturní aktivity, organizování kulturních a vzdělávacích akcí, organizace a zajišťování seminářů a konferencí, eventů, workshopů, zábavně-spoločenských a firemních setkání, teambuildingů, roadshow, pořádání společenských plesů, gala večeří, koktejlů a zahradních party, včetně jejich odborné přípravy a doprovodných akcí (zábavné a kulturní služby), organizování vzdělávacích, zábavných, sportovních soutěží nebo soutěží krásy, pořádání sportovních závodů, pořádání golfových akcí (turnajů, firemních golfových akcí), tělesná výchova, provozování a pronájem sportovních zařízení a ploch, golfových hřišť, stadiónů, tenisových dvorců, plaveckých bazénů, gymnastický výcvik, půjčování sportovního náradí (s výjimkou dopravních prostředků), vzdělávací a školicí činnosti v rámci této třídy, pořádání festivalů, hudební produkce v rámci této třídy, služby pro oddech a rekreace, zprostředkování a poskytování informací o možnostech rekreace, rozptýlení a zábavy, organizování kulturních nebo vzdělávacích výstav, organizování živých představení a vystoupení, pořádání divadelních představení, provozování kinosálů, koncertní síně, provozování muzeí, knihovny (půjčovny knih), pořádání diskoték, organizování a vedení kolokvií, konferencí, kongresů, seminářů, symposií, informací o výchově a vzdělávání, školení, praktické cvičení, instruktážní výcvik, zkoušení, přezkoušení (v oblasti vzdělávání), dálkové studium, korespondenční kurzy, internátní školy, školky (vzdělávání, zábava), prázdninové tábory (zábava), náboženská výchova, pomoc a poradenství pro volbu povolání, výstavní a galerijní činnost v oblasti kultury, provozování kasin a heren, provozování her on-line (z počítačové sítě), noční kluby, karaoke, výchovně-zábavné klubové služby, kluby zdraví, cirkusy, drezúra zvířat, provozování zoologických zahrad, půjčování filmů, umělecké a módní agentury, estrády, pořádání loterií, organizování plesů, plánování a organizování večírků a oslav, předprodej a prodej vstupenek, filmová tvorba, filmová studia, filmová distribuce, filmové projekce, dabing, digitální zpracování obrazu, služby v oblasti střihu videa na akce, služby zvukových techniků pro kulturní akce, výroba podcastů, nahrávací studia, výroba rozhlasových a televizních programů, zpravodajské služby, obrazové zpravodajství, fotografování, půjčování a pronájem divadelních a jiných dekorací (včetně osvětlení), pronájem rozhlasových a televizních přijímačů, půjčování přenosných videokamer, vydávání knih, elektronické publikování (DTP), poskytování on-line elektronických publikací, vydávání elektronických knih a časopisů on line, posunková řeč (tlumočení), překladatelské služby, pořádání a řízení pracovních setkání (školení).

Třídy výrobků a služeb:  
9, 16, 35, 41

(540)

**KULT**ovka

(593) Obrazová

- (111) **402362**  
(220) 29.11.2023  
(320) 29.11.2023  
(442) 14.02.2024  
(151) 22.05.2024  
(730) **A G R O Hybrálec, s.r.o.**, č. p. 52, Hybrálec, 58601, CZ  
(740) Ing. Michal Jupa, patentový zástupce, Na Baních 1385, Praha 5, Zbraslav, 15600  
(210) O-589817  
(591) Barevná  
(511) (29) maso a výrobky z masa všeho druhu, uzenářské výrobky všeho druhu, paštiky, trhaná masa, masové konzervy, masové výtažky, drůbež, ryby, zvěřina, hotová jídla a svačiny sestávající z masa, ryb, drůbeže, zvěřiny, ovoce a/nebo zeleniny, ovoce kandované, ovoce a zelenina sušená, konzervovaná, zavařená a mražená, houby sušené, konzervované, zavařené a mražené, hotové polévky, polévkové koncentráty, polévkové kostky, polévky v sáčku pro rychlou úpravu, instantní polévky, mléko a výrobky z mléka, spadající do této třídy, vejce, jedlé oleje a tuky, potraviny rostlinného a živočišného původu na bázi zeleniny, luštěnin a masa připravené pro konzumaci nebo konzervování, výrobky z brambor, a to brambory škrábané, loupané, vařené a hranolky; (31) výrobky a produkty zemědělské, zahradnické a lesní, a to čerstvé ovoce a zelenina, semena, zrní (obiloviny), ořechy, mák, živé rostliny, brambory, květiny a byliny, krmné plodiny, lesní podrost, drůbež (živá zvířata), hospodářská zvířata, ryby živé, zvířata živá, slad; (40) zpracování surovin pro výrobu potravinářských polotovarů a výrobků, konzervace zmrazením, konzervování potravin a nápojů, mletí potravin, porážka zvířat, uzení potravin, zmrazování potravin, sušení potravin; (44) zahradnické, zemědělské a lesnické služby, pěstování rostlin, keřů a stromů, výsadba a údržba stromů a rostlin, chov zvířat, chov hospodářských zvířat.

Třídy výrobků a služeb:

29, 31, 40, 44

(540)



(593) Obrazová

- (111) **402363**  
(220) 29.11.2023  
(320) 29.11.2023  
(442) 14.02.2024  
(151) 22.05.2024  
(730) **A G R O Hybrálec, s.r.o.**, č. p. 52, Hybrálec, 58601, CZ  
(740) Ing. Michal Jupa, patentový zástupce, Na Baních 1385, Praha 5, Zbraslav, 15600  
(210) O-589818  
(511) (29) maso a výrobky z masa všeho druhu, uzenářské výrobky všeho druhu, paštiky, trhaná masa, masové konzervy, masové výtažky, drůbež, ryby, zvěřina, hotová jídla a svačiny sestávající z masa, ryb, drůbeže, zvěřiny, ovoce a/nebo zeleniny, ovoce kandované, ovoce a zelenina sušená, konzervovaná, zavařená a mražená, houby sušené, konzervované, zavařené a mražené, hotové polévky, polévkové koncentráty, polévkové kostky, polévky v sáčku pro rychlou úpravu, instantní polévky, mléko a výrobky z mléka, spadající do této třídy, vejce, jedlé oleje a tuky, potraviny rostlinného a živočišného původu na bázi zeleniny, luštěnin a masa připravené pro konzumaci nebo konzervování, výrobky z brambor, a to brambory škrábané, loupané, vařené a hranolky; (31) výrobky a produkty zemědělské, zahradnické a lesní, a to čerstvé ovoce a zelenina, semena, zrní (obiloviny), ořechy, mák, živé rostliny, brambory, květiny a byliny, krmné plodiny, lesní podrost, drůbež (živá zvířata), hospodářská zvířata, ryby živé, zvířata živá, slad; (40) zpracování surovin pro výrobu potravinářských polotovarů a výrobků, konzervace zmrazením, konzervování potravin a nápojů, mletí potravin, porážka zvířat, uzení potravin, zmrazování potravin, sušení potravin; (44) zahradnické, zemědělské a lesnické služby, pěstování rostlin, keřů a stromů, výsadba a údržba stromů a rostlin, chov zvířat, chov hospodářských zvířat.

Třídy výrobků a služeb:  
29, 31, 40, 44

(540) **Farmářská tečka**

(592) Slovní

- (111) **402364**  
(220) 29.11.2023  
(320) 29.11.2023  
(442) 14.02.2024  
(151) 22.05.2024  
(730) **Těhobox s.r.o.**, Záhřebská 562/41, Praha 2, Vinohrady, 12000, CZ  
(740) Mgr. Martin Čumpelik, advokát, Na strži 2102/61a, Praha 4, Krč, 14000  
(210) O-589842  
(591) Barevná  
(511) (3) krémy na pleť a pokožku, koupelové a sprchové oleje [neléčivé], koupelové soli, sérum proti stárnutí, sérum na uklidnění pleti; (5) sérum na uvolnění pleti [léčivé], léčivé čaje, léčivé bylinné čaje; (25) punčochy a ponožky; (35) obchodní propagace, reklama.

Třídy výrobků a služeb:  
3, 5, 25, 35

(540)

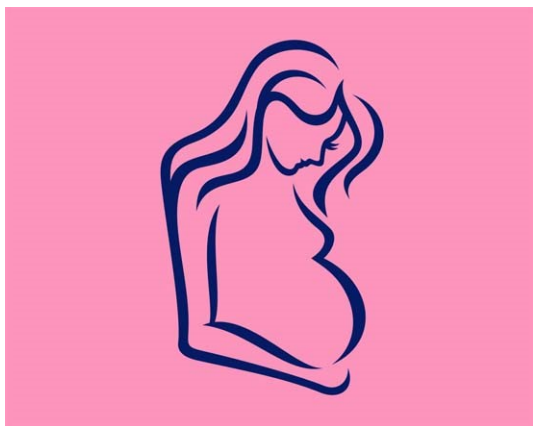

(593) Obrazová

- (111) **402365**  
(220) 10.12.2023  
(320) 10.12.2023  
(442) 14.02.2024  
(151) 22.05.2024  
(730) **Marek Tomáš Ing.**, Luční 2556/26, Brno, Žabovřesky, 61600, CZ  
(210) O-590044  
(511) (32) pivo a nealkoholické pivo; (33) alkoholické esence a výtažky; (43) poskytování jídla a nápojů.

Třídy výrobků a služeb:  
32, 33, 43

(540)

**DECIBEL**

(592) Slovní

- (111) **402366**  
(220) 13.12.2023  
(320) 13.12.2023  
(442) 14.02.2024  
(151) 22.05.2024  
(730) **HLAVNÍ MĚSTO PRAHA**, Mariánské náměstí 2/2, Praha 1, Staré Město, 11000, CZ  
(210) O-590123  
(511) (20) divadelní nábytek, součásti divadelních výprav – dekorace; (35) propagace a rozšiřování reklamních materiálů; (41) zábava, kulturní, výchovné a vzdělávací aktivity - umělecká tvorba, pronájem zvukových nahrávacích zařízení, pronájem divadelních dekorací, živá představení, pronájem divadelních sálů, psaní scénářů, výroba divadelních a jiných kulturních představení, předprodej vstupenek, pořádání kulturních akcí, soutěží, festivalů, výstav v tuzemsku i zahraničí, koncertní činnost,

organizování a vedení seminářů, činnost nahrávacích studií, taneční kurzy, dabing, divadelní představení, estrády, pronájem koncertních sálů a sálů, půjčování audio zařízení, tvorba rozhlasových a televizních programů, skládání hudby, umělecká agentura, výroba zvukových a zvukově obrazových záznamů, výuka, zábava, výkon kulturní činnosti.

Třídy výrobků a služeb:  
20, 35, 41

(540)

**ARCHA +**

(592) Slovní

- (111) **402367**  
(220) 13.12.2023  
(320) 13.12.2023  
(442) 14.02.2024  
(151) 22.05.2024  
(730) **HLAVNÍ MĚSTO PRAHA**, Mariánské náměstí 2/2, Praha 1, Staré Město, 11000, CZ  
(210) O-590124  
(511) (20) divadelní nábytek, součásti divadelních výprav – dekorace; (35) propagace a rozšiřování reklamních materiálů; (41) zábava, kulturní, výchovné a vzdělávací aktivity - umělecká tvorba, pronájem zvukových nahrávacích zařízení, pronájem divadelních dekorací, živá představení, pronájem divadelních sálů, psaní scénářů, výroba divadelních a jiných kulturních představení, předprodej vstupenek, pořádání kulturních akcí, soutěží, festivalů, výstav v tuzemsku i zahraničí, koncertní činnost, organizování a vedení seminářů, činnost nahrávacích studií, taneční kurzy, dabing, divadelní představení, estrády, pronájem koncertních sálů a sálů, půjčování audio zařízení, tvorba rozhlasových a televizních programů, skládání hudby, umělecká agentura, výroba zvukových a zvukově obrazových záznamů, výuka, zábava, výkon kulturní činnosti.

Třídy výrobků a služeb:  
20, 35, 41

(540)

**ARCHA PLUS**

(592) Slovní

- (111) **402368**  
(220) 13.12.2023  
(320) 13.12.2023  
(442) 14.02.2024  
(151) 22.05.2024  
(730) **KOLKOVNA RESTAURANTS, a.s.**, U družstev 1012/5, Praha 4, Nusle, 14000, CZ  
(740) Langrova, s.r.o., Skrétova 1011/48, Plzeň, Jižní Předměstí, 30100  
(210) O-590131  
(591) Barevná  
(511) (43) příprava jídel a nápojů ke konzumaci, služby zajišťující stravování a nápoje, zdobené potravin, modelování potravin.

Třídy výrobků a služeb:  
43

(540)



**APRICOT**

(593) Obrazová

- (111) **402369**  
(220) 13.12.2023  
(320) 13.12.2023  
(442) 14.02.2024  
(151) 22.05.2024  
(730) **Veehled Eyewear s.r.o.**, Varšavská 715/36, Praha 2, Vinohrady, 12000, CZ  
(210) O-590132  
(511) (9) pouzdra na brýle a sluneční brýle, módní sluneční brýle, rámečky na sluneční brýle, šňůrky na sluneční brýle, sluneční klip (připínací sluneční brýle), sluneční brýle pro domácí zvířata, řemínky na brýle, lyžařské brýle, cyklistické brýle, brýle proti slunci, brýle pro sportovní účely, sport (ochranné brýle pro -), brýle s antireflexní úpravou, sluneční brýle, brýle pro motocyklisty, polarizační brýle, brýle, kontaktní čočky, plavecké brýle, dětské brýle, části brýlí, potápěčské brýle; (16) nálepky, ozdobné nálepky na přilby, nálepky na auta, nálepky (obtisky); (25) pokrývky hlavy, oděvy, sportovní oděvy, oděvy pro sport, části oděvů, obuvi a pokrývek hlavy, obuv.

Třídy výrobků a služeb:  
9, 16, 25

- (540) **veehled**  
(592) Slovní

- (111) **402370**  
(220) 13.12.2023  
(320) 13.12.2023  
(442) 14.02.2024  
(151) 22.05.2024  
(730) **DECZMAN A.I. a.s.**, Světova 523/1, Praha 8, Libeň, 18000, CZ  
(740) **MACEK.LEGAL s.r.o.**, advokátní kancelář, Haštalská 1072/6, Praha 1, Staré Město, 11000  
(210) O-590135  
(511) (35) maloobchodní služby v oblasti automobilového průslušenství, maloobchodní služby v oblasti automobilových dílů, maloobchodní služby v oblasti automobilů, velkoobchodní služby v oblasti automobilového průslušenství, velkoobchodní služby v oblasti automobilových dílů, velkoobchodní služby v oblasti automobilů, zprostředkování a uzavírání transakcí pro třetí osoby, zprostředkování obchodů pro třetí strany, zprostředkování smluv pro třetí strany, zprostředkování prodeje automobilů; (36) finanční zprostředkování, poskytování informací týkajících se oceňování, zprostředkování dopravního pojištění, zprostředkování finančních služeb, zprostředkování pojištění, zprostředkování pojištění motorových vozidel, zprostředkování pojištění odpovědnosti za škodu, zprostředkování půjček na automobily, zprostředkování úvěrových smluv; (39) poskytování informací vztahujících se k pronájmu automobilů, pronajímání automobilů.

Třídy výrobků a služeb:  
35, 36, 39

- (540) **DECZMAN**  
(592) Slovní

- (111) **402371**  
(220) 13.12.2023  
(320) 13.12.2023  
(442) 14.02.2024  
(151) 22.05.2024  
(730) **Lešek Libor**, Partyzánská 698/46, Plzeň, Lobzy, 31200, CZ  
(210) O-590137  
(591) Barevná  
(511) (1) substráty pro rostliny, živiny pro rostliny, biostimulátory pro rostliny, půdní substrát, substráty enzymů, organické půdní substráty, bezzeminné rostlinné substráty (zemědělství), kultivační média, hnojiva a chemické látky pro použití v zemědělství, zahradnictví a lesnictví, substráty k použití v zemědělství, zahradnictví a lesnictví; (14) šperky; (31) růže (rostliny), popínavé rostliny, kopretiny (rostliny), sušené rostliny, rostliny chřestu, čerstvé rostliny, luštěniny (rostliny), pokojové rostliny, živé rostliny, kvetoucí rostliny, len (rostliny), listnaté rostliny, trávy [rostliny], rostliny v květináči, živé ovocné rostliny, papriky [rostliny], rostliny konopí, amarant (rostliny), živé akvarijní rostliny, květiny, čerstvé naklíčené rostliny, vinná réva [rostliny], rostliny, sušené rostliny pro dekoraci, rostliny do akvárií (živé), rostliny do rybníků, nádrží (živé), semena, semena jabloní, semena

květín, přírodní semena, zemědělská semena, travní semena, rostliny a jejich čerstvé produkty, zemědělské a vodní plodiny, zahradnické a lesní produkty.

Třídy výrobků a služeb:  
1, 14, 31

(540)



(593) Obrazová

- (111) **402372**  
(220) 13.12.2023  
(320) 13.12.2023  
(442) 14.02.2024  
(151) 22.05.2024  
(730) **Pinkasová Nikol Ing.**, Lísková 434/36, Zlonín, 25064, CZ  
(210) O-590138  
(511) (25) neformální oblečení; (35) maloobchodní prodej oděvů, maloobchodní prodej oblečení.

Třídy výrobků a služeb:  
25, 35

- (540) **Protenpocit**  
(592) Slovní

- (111) **402373**  
(220) 14.12.2023  
(320) 14.12.2023  
(442) 14.02.2024  
(151) 22.05.2024  
(730) **ProLab Engineering s.r.o.**, Kamýčká 872, Praha 6, Suchbát, 16500, CZ  
(210) O-590150  
(511) (7) zemědělské stroje, tažné zemědělské stroje; (12) záchranné drony, doručovací drony, civilní drony, vojenské drony, drony s kamerou, letadla, vojenská letadla, robotické automobily, vozidla a dopravní prostředky, vojenská vozidla, vojenská transportní vozidla, vrtulníky; (28) rádiem řízené vrtulníky (hračky), drony [hračky].

Třídy výrobků a služeb:  
7, 12, 28

- (540) **ProLab Engineering**  
(592) Slovní

- (111) **402374**  
(220) 14.12.2023  
(320) 14.12.2023  
(442) 14.02.2024  
(151) 22.05.2024  
(730) **V-TRADE, s.r.o.**, Francouzská 346/30, Brno, Zábřovice, 60200, CZ  
(740) Mgr. Jitka Vejražková, Pod Harfou 938/58, Praha 9, Vysočany, 19000  
(210) O-590152  
(591) Barevná  
(511) (9) software, software pro webové aplikace, softwarové aplikace ke stažení, mobilní aplikace, mobilní aplikace ke stažení; (37) úklidové služby; (42)



software jako služba (SaaS), pronájem počítačového softwaru, pronájem aplikačního softwaru, webhostingové služby a software jako služba, vývoj, programování a implementace softwaru, údržba softwaru, aktualizace softwaru, poradenství v oblasti počítačového softwaru.

Třídy výrobků a služeb:  
9, 37, 42

(540)



(593) Obrazová

(111) **402375**

(220) 15.12.2023

(320) 15.12.2023

(442) 14.02.2024

(151) 22.05.2024

(730) **Black Hornet Productions s.r.o.**, Bohunická 576/52, Brno, Horní Heršpice, 61900, CZ

(740) JUDr. Michal Vondráček, advokát, Polská 1090/4, Praha 2, Vinohrady, 12000

(210) O-590189

(511) (38) rozhlasové vysílání.

Třídy výrobků a služeb:  
38

(540)

**BLACK HORNET RADIO**

(592) Slovní

(111) **402376**

(220) 15.12.2023

(320) 15.12.2023

(442) 14.02.2024

(151) 22.05.2024

(730) **Podnikvej profi s.r.o.**, Varšavská 715/36, Praha 2, Vinohrady, 12000, CZ

(740) ATREUM advokátní kancelář, s.r.o., Mgr. Vít Hruška LL.M., Breitfeldova 709/13, Praha 8, Karlín, 18600

(210) O-590192

(511) (35) zaměstnanecké poradenství, personální poradenství, obchodní poradenství, profesionální obchodní poradenství, vedení podniků (poradenství), poradenství v reklamě, poradenství o slučování podniků, poradenství v oblasti podnikání, poradenství ohledně propagační činnosti, poradenství ohledně prodeje firem, obchodní poradenství pro firmy, obchodní řízení a poradenství, poradenství ohledně akvizic (obchodních), poradenství v oblasti managementu, poradenství v obchodní činnosti, poradenství v oblasti řízení obchodu, poradenství v oboru obchodních strategií, obchodní nebo podnikatelské poradenství (profesionální -), služby manažerského poradenství v oblasti franšizingu, obchodní poradenství vztahující se k franchisingu, poradenství v oblasti budování firemní image, plánování obchodních setkání, pořádání a vedení obchodních setkání, propagační marketing, marketing, digitální marketing, marketingové poradenství, marketingová asistence, obchodní marketingové služby, marketingové konzultační služby, služby v oblasti obchodních sítí online; (36) finanční poradenství, investiční poradenství, poradenství ohledně správy majetku, poradenství v oblasti firemních financí, finanční poradenství v oboru franšíz; (41) služby obchodních školení, organizování obchodních školení, školení podnikového managementu, školení v oblasti prodeje, zajišťování školení a vzdělávání, poskytování školení a vzdělání, školení v oboru kosmetiky, poskytování školení a výuky, pořádání a vedení workshopů [školení], školení zaměřené na obchodní management, pořádání setkání a konferencí, organizování setkání v oboru vzdělávání, organizování setkání v oblasti zábavy; (44) poradenství v oblasti krásy, poradenství v oblasti kosmetické péče, odborné poradenství spojené se zdravotní péčí, psychologické poradenství.

Třídy výrobků a služeb:  
35, 36, 41, 44

(540)

P N  
Ř Á  
Í S S  
J O V  
**NEBO**  
Á M B  
S O  
O D  
B U

(593) Obrazová

(111) **402377**

(220) 15.12.2023

(320) 15.12.2023

(442) 14.02.2024

(151) 22.05.2024

(730) **Vltava Run s.r.o.**, Bešůvka 810/19, Brno, Žebětín, 64100, CZ

(740) PatentEnter s.r.o., Koliště 1965/13a, Brno, Černá Pole, 60200

(210) O-590195

(591) Barevná

(511) (9) magnetky, magnety, sluneční brýle; (14) medaile, přívěsky; (16) tiskoviny, letáky, brožury, plakáty, samolepky, dočasná tetování, psací potřeby, reklamní a propagační tiskoviny; (24) vlajky, prapory, textilní bannery; (25) oděvy, obuv, pokrývky hlavy, čelenky; (28) sportovní vybavení, sportovní potřeby; (35) maloobchodní prodej sportovního vybavení, sportovních potřeb, sportovních oděvů a obuvi, sportovní výživy, včetně internetového prodeje, bannerová reklama, reklamní a propagační činnost poskytovaná v souvislosti s pořádáním sportovních událostí, vyhledávání sponzorů pro sportovní soutěže; (41) sportovní činnost, pořádání, organizování a produkce sportovních akcí a sportovních událostí, organizace sportovních soutěží, pronájem sportovních potřeb a sportovního vybavení, poskytování prostor pro sportovní akce, poskytování zařízení pro sportovní akce, sportovní a atletické soutěže a předávání ocenění, služby zajišťování vstupenek na sportovní akce, informační služby o vstupenkách na sportovní akce, objednávání sportovních osobností na akce (služby organizátora), rezervace míst na sportovní akce a sportovní události.

Třídy výrobků a služeb:

9, 14, 16, 24, 25, 28, 35, 41

(540)



(593) Obrazová

(111) **402378**

(220) 16.12.2023

(320) 16.12.2023  
(442) 14.02.2024  
(151) 22.05.2024  
(730) **HOORAY s.r.o.**, č. p. 106, Chotýčany, 37362, CZ  
(210) O-590200

(511) (14) medaile; (16) dárkové krabice; (20) sochy, figurky, umělecké předměty a ozdoby a dekorativní předměty, vyrobené z materiálů jako dřevo, vosk, sádra nebo umělá hmota, zahrnuté v této třídě; (40) zakázková výroba a montážní služby výše uvedených výrobků ve třídě 20 pro třetí osoby, rytí laserem, laserové gravírování.

Třídy výrobků a služeb:  
14, 16, 20, 40

(540) **HOORAY**

(592) Slovní

(111) **402379**  
(220) 18.12.2023  
(320) 18.12.2023  
(442) 14.02.2024  
(151) 22.05.2024  
(730) **Škoda Auto a.s.**, tř. Václava Klementa 869, Mladá Boleslav, Mladá Boleslav II, 29301, CZ

(210) O-590220  
(511) (12) automobily a jejich části a příslušenství, to vše ve třídě 12.

Třídy výrobků a služeb:  
12

(540) **KYMAQ**

(592) Slovní

(111) **402380**  
(220) 18.12.2023  
(320) 18.12.2023  
(442) 14.02.2024  
(151) 22.05.2024  
(730) **Škoda Auto a.s.**, tř. Václava Klementa 869, Mladá Boleslav, Mladá Boleslav II, 29301, CZ

(210) O-590221  
(511) (12) automobily a jejich části a příslušenství, to vše ve třídě 12.

Třídy výrobků a služeb:  
12

(540) **KRISQ**

(592) Slovní

(111) **402381**  
(220) 18.12.2023  
(320) 18.12.2023  
(442) 14.02.2024  
(151) 22.05.2024  
(730) **Škoda Auto a.s.**, tř. Václava Klementa 869, Mladá Boleslav, Mladá Boleslav II, 29301, CZ

(210) O-590222  
(511) (12) automobily a jejich části a příslušenství, to vše ve třídě 12.

Třídy výrobků a služeb:  
12

(540) **KYLAQ**

(592) Slovní

(111) **402382**  
(220) 18.12.2023  
(320) 18.12.2023  
(442) 14.02.2024  
(151) 22.05.2024  
(730) **ŠKODA AUTO a.s.**, tř. Václava Klementa 869, CZ-293 01 Mladá Boleslav, Mladá Boleslav II, CZ

(210) O-590223  
(511) (12) automobily a jejich části a příslušenství, to vše ve třídě 12.

Třídy výrobků a služeb:  
12

(540) **KWIQ**

(592) Slovní

(111) **402383**  
(220) 18.12.2023  
(320) 18.12.2023  
(442) 14.02.2024  
(151) 22.05.2024  
(730) **Škoda Auto a.s.**, tř. Václava Klementa 869, Mladá Boleslav, Mladá Boleslav II, 29301, CZ

(210) O-590225  
(511) (12) automobily a jejich části a příslušenství, to vše ve třídě 12.

Třídy výrobků a služeb:  
12

(540) **KARIQ**

(592) Slovní

(111) **402384**  
(220) 18.12.2023  
(320) 18.12.2023  
(442) 14.02.2024  
(151) 22.05.2024  
(730) **Škoda Auto a.s.**, tř. Václava Klementa 869, Mladá Boleslav, Mladá Boleslav II, 29301, CZ

(210) O-590226  
(511) (12) automobily a jejich části a příslušenství, to vše ve třídě 12.

Třídy výrobků a služeb:  
12

(540) **KRAMIQ**

(592) Slovní

(111) **402385**  
(220) 19.12.2023  
(320) 19.12.2023  
(442) 14.02.2024  
(151) 22.05.2024  
(730) **PORTOS, advokátní kancelář s.r.o.**, Hvězdova 1716/2b, Praha 4, Nusle, 14000, CZ

(210) O-590285  
(511) (16) tiskoviny, papírnické zboží, tištěné manuály [návody], knihy, brožurky, oběžníky a právní časopisy, poznámkové bloky; (35) obchodní konzultační služby, marketingové konzultační služby, služby v oblasti hodnocení trhu, poradenství v oblasti řízení obchodní činnosti, poradenství v oblasti managementu, poradenství v otázkách obchodní taktiky, poradenství v oblasti obchodní administrace, konzultace v oblasti obchodního plánování, poradenství v oblasti organizace podniku, služby v oblasti podávání zpráv o situaci na trhu, poradenství v oblasti firemního managementu, profesionální obchodní poradenství, poradenství v oblasti řízení lidských zdrojů, poradenství v obchodním marketingu, poradenství v oblasti průzkumu trhu, konzultace v oblasti reklamy a marketingu, obchodní poradenství pro firmy, poradenství v oblasti řízení a organizace podniku, reklamní, marketingové a propagační služby, pomoc v obchodní a podnikatelské činnosti, management a administrativní služby, konzultace v oblasti reklamy v tisku, konzultační služby v oboru propagace, konzultační služby v oboru vývoje reklamních koncepcí, marketingová asistence, marketingové poradenské služby, obchodní poradenské služby vztahující se k marketingu, obchodní poradenství vztahující se k strategickému marketingu, odborné konzultace týkající se marketingu, obchodní poradenství vztahující se ke konzultacím v oboru marketingového řízení, pořádání propagačních akcí pomocí audiovizuálních médií, poradenské služby ohledně podnikové identity, poradenské služby ohledně propagace prodeje, poradenské služby v oblasti partnerského marketingu, poradenské služby v oblasti internetového marketingu, poradenství ohledně organizování propagačních kampaní pro firmy, poradenství ohledně propagace franšiz, poradenství ohledně propagační činnosti, poradenství týkající se analýz nákupních zvyklostí a potřeb spotřebitelů za pomoci senzorických, kvalitativních a kvantitativních dat, poradenství týkající se reklamních a propagačních služeb, poradenství v oblasti komunikační

strategie v reklamě, poradenství v oblasti marketingového řízení, poradenství v oblasti obchodní reklamy, poradenství v oboru přímého marketingu, poradenství v oblasti obchodní propagace, poradenství v reklamě, poskytování marketingových konzultačních služeb v oblasti sociálních médií, vypracovávání reklamního obsahu brožur pro druhé; (36) služby týkající se insolvence, služby týkající se insolvence (finanční), informatizované právní služby vymáhání pohledávek; (41) služby vydavatelství, vzdělávací a školící služby, vzdělávací služby v oblasti práva, poskytování pokračujících vzdělávacích kurzů v oblasti právnictví, školení v oblasti poskytování právních služeb, semináře, pořádání seminářů; (45) právní služby, právní průzkum, právní poradenství, právní zprostředkovatelské (mediální) služby, poskytování právních informací, registrační služby (právní), pátrání, služby právní pomoci, audit v oblasti dodržování právních předpisů, doručování soudních písemností, služby převodu vlastnických práv majetku (právní služby), kompilace právních informací, služby právního zástupce, výzkumné služby v oboru právních informací, ověřování právních dokumentů, příprava právních dokumentů, právní služby pro bono, zprostředkování při právních řízeních, právní poradenství a zastupování, poradenství týkající se osobních právních záležitostí, příprava právních zpráv, právní služby v oblasti obchodu, právní služby týkající se závětí, udělování licencí k ochranným známkám [právní služby], poskytování odborných právních posudků, právní poradenství vztahující se k franchisingu, poskytování licencí k duševnímu vlastnictví, registrace názvů domén [právní služby], odborné právní konzultace vztahující se k franšizingu, poskytování informací v oboru právních záležitostí, informační služby vztahující se k právním záležitostem, služby v oblasti mimosoudního řešení sporů (právní služby), odborné poradenství vztahující se k právním záležitostem, poskytování informací vztahujících se k právním službám, právní konzultace v oblasti daní, zprostředkování poskytování právních služeb, právní služby v oblasti práv k duševnímu vlastnictví, právní řešerše související s realitními transakcemi, právní poradenství týkající se práv duševního vlastnictví, právní služby poskytované v souvislosti se soudními řízeními, poradenské služby týkající se spotřebitelských práv (právní poradenství), poskytování informací o právních službách prostřednictvím webových stránek, právní poradenství v rámci reagování na výzvy k podávání nabídek, právní asistence při sestavování smluv, informační a poradenské služby vztahující se k právním záležitostem, právní služby pro postupy týkající se práv průmyslového vlastnictví, právní služby v oblasti sjednávání smluv pro jiné osoby, právní služby týkající se zakládání a registraci společností, právní informace, právní výzkum.

Třídy výrobků a služeb:  
16, 35, 36, 41, 45

(540)

## Portos

(592) Slovní

(111) **402386**

(220) 20.12.2023

(320) 20.12.2023

(442) 14.02.2024

(151) 22.05.2024

(730) **CZECH INN HOTELS s.r.o.**, Hyberská 1009/24, Praha 1, Nové Město, 11000, CZ

(740) Loskotová & partneři, patentová a známková kancelář, Ing. Gabriela Loskotová, K závětinám 727, Praha 5, Řeporyje, 15500

(210) O-590294

(591) Barevná

(511) (9) kódované plastové karty, elektronické karty, magnetické karty, čipové karty, kódované členské karty, kódované věrnostní karty, kódované karty k použití na transakce v místě prodeje, elektronické a magnetické identifikační karty pro použití při platbě za služby, počítačové softwarové aplikace (ke stažení), software, vše pro poskytování slev, výhod, odměn; (16) tiskárenské výrobky, papírové věrnostní karty, průkazy a návštěvnické karty, informační a upomínkové předměty z papíru, kartónu a lepenky, periodické a neperiodické publikace v oblasti turistiky a cestovního ruchu, tiskoviny, lístky, brožury, prospekty, mapy; (35) reklamní, marketingové služby, propagační služby, inzertní služby, správa slevového programu, který umožňuje účastníkům získávat slevy na výrobky a služby prostřednictvím členské slevové karty, řízení věrnostních programů zahrnující slevy, výhody, odměny, propagace výrobků a služeb jiných subjektů prostřednictvím programů slevových karet, propagace zboží a služeb třetích osob prostřednictvím distribuce karet na slevy; (36) poskytování slev v členských zařízeních třetích stran prostřednictvím členské karty, poskytování slev v zapojených provozovnách jiných osob

pomocí členských karet, služby slevových karet určených na cestování, ubytování, stravování, volnočasové aktivity, sportovní aktivity, ke kulturním účelům, turistickým účelům, nákupním účelům; (41) vzdělávání, školení, zábava, sportovní a kulturní činnosti; (43) služby zajišťující stravování a nápoje, dočasné ubytování; (44) péče o hygienu a krásu osob, manikúra, masáže, služby kadeřnických salonů, salonů krásy a zkrášlovacích salonů, služby solárií, služby v oblasti sauny, wellness služby.

Třídy výrobků a služeb:

9, 16, 35, 36, 41, 43, 44

(540)



(593) Obrazová

(111) **402387**

(220) 20.12.2023

(320) 20.12.2023

(442) 14.02.2024

(151) 22.05.2024

(730) **JELÍNEK - výroba nábytku s.r.o.**, Masarykova 672, Valašské Meziříčí, Krásno nad Bečvou, 75701, CZ

(740) Rott, Růžička & Guttman a spol., Výsočilova 1566, Praha 4, Michle, 14000

(210) O-590298

(591) Barevná

(511) (10) ortopedické, lékařské a zdravotní matrace; (20) nábytek, matrace (ne pro lékařské účely); (24) potahy na matrace a nábytek; (35) reklamní a propagační činnost, marketing, velkoobchodní a maloobchodní prodej nábytku, matrací a potahů, aranžování výloh a vystaveného zboží; (36) pronájem nemovitostí; (37) opravy nábytku a čalounění, pokládání podlah; (39) doprava nábytku; (40) zpracování dřeva, zakázková výroba nábytku; (42) návrhářství, design nábytku.

Třídy výrobků a služeb:

10, 20, 24, 35, 36, 37, 39, 40, 42

(540)



(593) Obrazová

(111) **402388**

(220) 20.12.2023

(320) 20.12.2023

(442) 14.02.2024

(151) 22.05.2024

(730) **Mr.Blast s.r.o.**, Paní Zdislavy 304/15, Česká Lípa, 47001, CZ

(210) O-590303

(511) (16) kartonové obaly, plastové obálky, obálky, tištěné obtisky na vyšívky nebo nášivky, vzory na vyšívání, předlohy na vyšívání, papírové tašky, dárkové tašky; (18) plážové tašky, tašky; (25) mikiny, mikiny s kapucí, sportovní mikiny s kapucí; (26) vyšívky, vyšívky na oděvy, stříbrné vyšívky na oděvy, zlaté vyšívky na oděvy, galanterní zboží [vyšívky], ozdoby stříbrné (vyšívky), zlaté vyšívky, girlandy [vyšívky], stříbrné vyšívky, jehly na vyšívání; (35) obchodní propagace, reklama, služby navrhování

obchodních značek (reklama a propagace), propagace zboží a služeb druhých prostřednictvím správy prodejních a propagačních pobídkových programů zahrnujících obchodní známky, poskytování pomoci v oboru obchodní propagace, propagace a pořádání obchodních veletrhů, obchodní propagace poskytovaná po telefonu, poradenství v oblasti obchodní propagace, rozšiřování reklamních materiálů, distribuce reklamních materiálů, pronájem reklamních pomůcek, rozšiřování reklamních letáků, psaní reklamních textů, příprava reklamních sloupků, pronájem reklamních billboardů, výroba reklamních materiálů, maloobchodní prodej oděvů, velkoobchodní prodej oblečení, maloobchodní prodej oblečení, služby propagace prodeje; (40) výšivky (vyšívání), vyšívání, vyšívání triček; (42) navrhování obalů, obalový design.

Třídy výrobků a služeb:  
16, 18, 25, 26, 35, 40, 42

(540)



(593) Obrazová

(111) **402389**

(220) 20.12.2023  
(320) 20.12.2023  
(442) 14.02.2024  
(151) 22.05.2024

(730) **ŠVÁB LEGAL, advokátní kancelář s.r.o.**, Dvořákovo nábřeží 1690, Hlinsko, 53901, CZ

(740) PatentEnter s.r.o., Koliště 1965/13a, Brno, Černá Pole, 60200

(210) O-590304

(511) (35) obchodní poradenství, obchodní průzkum; (36) obchodní finanční služby, správa nemovitostí, správa majetku, oceňování nemovitostí, poradenství týkající se nemovitostí, správa investic do nemovitostí, financování projektů v oblasti nemovitostí, finanční služby v oblasti výstavby nemovitostí; (37) stavebnictví, stavební dozor, renovace budov, konzultace v oblasti stavitelství a stavebnictví, údržba a opravy staveb; (42) znalecké posudky nemovitostí, projektování staveb; (45) právní služby, služby advokátní kanceláře, notářské služby, mediační služby.

Třídy výrobků a služeb:  
35, 36, 37, 42, 45

(540)

**LAWCA**

(592) Slovní

(111) **402390**

(220) 20.12.2023  
(320) 20.12.2023  
(442) 14.02.2024  
(151) 22.05.2024

(730) **NOVATO spol. s r.o.**, Uralská 770/6, Praha 6, Bubeneč, 16000, CZ

(740) Ing. Marie Smrčková, patentový zástupce, Velflíkova 1431/10, Praha 6, Dejvice, 16000

(210) O-590310

(511) (2) antikoroziní barvy a činidla, antikoroziní hmoty, konzervační látky proti korozi, ochranné nátěry, ochranné povrchové nátěry na kovy, přípravky pro prevenci tvorby koroze, protikoroziní směsi, akrylové barvy a nátěry, aditiva do barev (nikoliv chemická), činidla k ošetření kovových povrchů (barvy), fermeže, laky, nátěry; (4) mazadla a průmyslové tuky, vazelíny pro průmyslové účely, mazadla na potrubí, mazací oleje (průmyslová maziva), maziva k použití při strojním obrábění kovů, maziva na kovové povrchy,

maziva na mazání spojů, oleje na úpravu povrchů, turbinové oleje, kovoobráběcí kapaliny ve formě olejů, látky proti zadření (oleje), mazací kapaliny, oleje a tuky, grafit jako mazadlo, mazací grafit, jemné motorové oleje, olej na kalení kovů, oleje na tepelné zpracování kovů, oleje používané na uvolňování odlitků z forem, oleje používané při odlévání, maziva na ocelová lana, maziva k použití v průmyslových procesech, kapaliny používané pro obrábění (řezání kovů), přípravky (mazivo) pro ochranu a údržbu zbraní a jejich součástí, konzervační oleje na kovy (oleje a tuky), penetranty, fermeže pro průmyslové použití, přípravky proti prachu, maziva s čistícími vlastnostmi, látky ke snížení prašnosti, nechemické přísady do řezných a převodových olejů.

Třídy výrobků a služeb:  
2, 4

(540)

**EGON**

(592) Slovní

(111) **402391**

(220) 20.12.2023  
(320) 20.12.2023  
(442) 14.02.2024  
(151) 22.05.2024

(730) **Vilém Tomáš**, č. ev. 137, Velká Lhota, 75701, CZ

(740) Ing. Pavel Nádvořník s.r.o., Klínová 620/1, Ostrava, Hulváky, 70900

(210) O-590319

(591) Barevná

(511) (19) nekovové dveře, vrata, okna a okenní kryty, střešní okna (nekovová), posuvné dveře (nekovové), okenní rámy (nekovové), dveřní rámy (nekovové), podlahy (nekovové); (35) maloobchodní prodej oken a dveří a výrobků výše uvedených ve třídě 19, zprostředkování obchodů v oblasti nákupu a prodeje oken a dveří, obchodní zprostředkovatelské služby a obchodní informace pro spotřebitele; (37) instalační a montážní služby týkající se výrobků výše uvedených ve třídě 19, čištění, opravy a údržba týkající se výrobků výše uvedených ve třídě 19, sklenářské služby, instalace, montáž, údržba a opravy skel, oken a žaluzií, zednické služby.

Třídy výrobků a služeb:  
19, 35, 37

(540)



(593) Obrazová

(111) **402392**

(220) 20.12.2023  
(320) 20.12.2023  
(442) 14.02.2024  
(151) 22.05.2024

(730) **Kordek Martin**, Kmochova 925/16, Olomouc, Nová Ulice, 77900, CZ  
**Škývarová Helena Bc., Dis.**, Sojovická 1569/122, Lysá nad Labem, 28922, CZ

(740) Bc. Helena Škývarová Dis., Sojovická 1569/122, Lysá nad Labem, 28922

(210) O-590322

(511) (14) šperky; (20) sochy, figurky, umělecké předměty a ozdoby a dekorativní předměty, vyrobené z materiálů jako dřevo, vosk, sádra nebo umělá hmota, zahmuté v této třídě, nástěnné dekorace ze dřeva, dekorace vyrobené ze dřeva; (40) laserové gravírování.

Třídy výrobků a služeb:  
14, 20, 40

(540)

**dřevo života**

(592) Slovní

(111) **402393**

(220) 21.12.2023  
(320) 21.12.2023  
(442) 14.02.2024  
(151) 22.05.2024

(730) **Swaz měst a obcí České republiky**, 5. května 1640/65, Praha 4, Nusle, 14000, CZ

(740) JUDr. Michal Morawski, advokát, Rybná 678/9, Praha 1, Staré Město, 11000

(210) O-590342

(511) (9) strojně čitelné nosiče informací a informace na nich, informace šířené elektronickou cestou, elektronické katalogy a elektronické publikace, jiné propagační materiály v elektronické podobě, elektronická prezentace, počítačové programy, software, zvukové a audiovizuální nahrávky, vyobrazení šířená strojně čitelnými nosiči a elektronickou cestou, přístroje pro zpracování informací; (16) periodické a neperiodické tiskoviny a jiné tiskárenské výrobky, tiskopisy všeho druhu, knihy, časopisy, noviny, katalogy, prospekty, plakáty, letáky a jiné propagační, reklamní a informační materiály spadající do této třídy, pohlednice, mapy, fotografie, grafická a kartografická díla a jiná vyobrazení na papírovém nosiči, databázové produkty v papírové formě, papír, papírenské výrobky, a to adresáře, záznamové knihy, fotoalba, papírové desky na dokumenty, formuláře, tiskopisy, pohlednice, blahopřání, omalovánky, leoprela, vystřihovánky, samolepky, obtisky, papírové kornouty, balicí papír, papírové kapesníky, ubrusy, ubrousky, banketní sukně, záclony, záclonky, prostírání papírová, vlajky, vlaječky a praporky papírové, papírové obaly a obálky, etikety psací a kancelářské potřeby (kromě nábytku), záložky do knih, kalendáře, diáře, poznámkové bloky, papír dopisní a kancelářský, pořadače, úložné krabice papírové, tašky a sáčky z papíru a plastů, papírové a plastové obaly všeho druhu v jiné třídě neobsažené, upomínkové předměty z papíru, lepenka a výrobky z lepenky spadající do této třídy, a to vývěsní štíty z papíru nebo lepenky, reklamní cedule a poutače z papíru nebo lepenky; (35) reklamní, propagační a komerční informační činnost, reklama všeho druhu včetně velkoplošné, mediální a šířené elektronickou cestou, obchodní poradenství a obchodní odborná pomoc v oblasti veřejné správy, zprostředkování možnosti prezentace obchodních a podnikatelských aktivit, činnosti organizačních, podnikatelských a ekonomických poradců, personální činnosti, poradenství v oblasti práce a lidských zdrojů, styky s veřejností, vyhledávání sponzorů, obchodní administrativa, kancelářské práce, marketing, pronajímání obchodních a reklamních ploch, pronájem a půjčování kancelářské techniky, vydávání a šíření komerčních informačních a reklamních materiálů, poskytování statistických informací, analýzy a průzkumy trhu, vypracování statistických přehledů, zajišťování odborných posudků a studií v oblasti regionálního rozvoje (správa regionu) v rámci této třídy, zajišťování odborných posudků a studií v oblasti správy obcí v rámci této třídy; (41) společenské, kulturní a sportovní aktivity, zprostředkování, pořádání a organizování vzdělávacích, výchovných, kulturních, sportovních, soutěžních a jiných zábavních akcí, pořádání školení, seminářů, konferencí, kolokvií a kongresů, shromažďování a poskytování informací o výchově a vzdělávání, shromažďování a poskytování informací o kultuře, sportu a zábavě, shromažďování a poskytování informací o veřejné správě v rámci této třídy, pořádání výstav nekomerčního charakteru, poskytování informací o možnostech rekreace a o vzdělávacích, kulturních, sportovních a společenských akcích, vydavatelská činnost, služby překladatelské a tlumočnické, výroba rozhlasových a televizních programů, výroba zvukových a audiovizuálních děl, zajišťování odborných posudků a studií ve školství, zajišťování odborných posudků a studií v oblasti kultury.

Třídy výrobků a služeb:  
9, 16, 35, 41

(540) **Hodinka regionálního rozvoje**

(592) Slovní

(111) **402394**

(220) 21.12.2023

(320) 21.12.2023

(442) 14.02.2024

(151) 22.05.2024

(730) **bymistake s.r.o.**, Za Rokytkou 126/26, Praha 9, Kyje, 19800, CZ

(210) O-590345

(511) (25) běžecké oděvy, běžecké kalhoty (oděvy), běžecká tílka, běžecká trika a bundy, atletické úbory, atletické ponožky, atletická tílka, bundy, bundy na rozcvičení, bundy s dlouhým rukávem (mikiny), cyklistická trička, cyklistické krátké kalhoty, cvičební oděvy, elastické kalhoty, golfové oděvy, kromě rukavic, kalhoty na jógu, kalhoty na rozcvičení, legíny, mikiny s kapucí, nepromokavé bundy, nepromokavé kalhoty, nepromokavé lehké bundy, oblečení na běhání, oděvy pro cyklisty, oděvy odolné proti větru, oděvy na triatlon, oděvy pro sport; (26) gumičky do vlasů, čelenky do vlasů; (40) šití (zakázková výroba).

Třídy výrobků a služeb:

25, 26, 40  
(540)

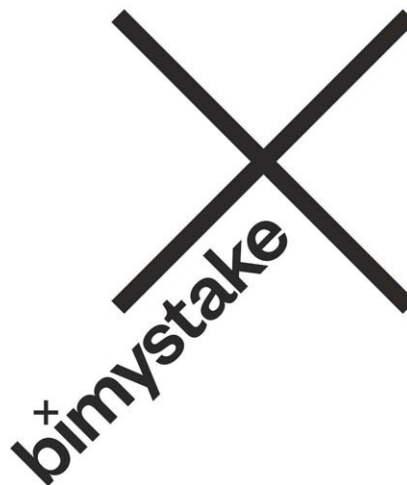

(593) Obrazová

(111) **402395**

(220) 21.12.2023

(320) 21.12.2023

(442) 14.02.2024

(151) 22.05.2024

(730) **Ženy, s.r.o.**, Karlínské náměstí 238/6, Praha 8, Karlín, 18600, CZ

(740) Mgr. Petra Dolejšová, Korunní 810/104, Praha 10, Vinohrady, 10100

(210) O-590347

(511) (9) mobilní aplikace, software pro komunikaci, vytváření sítí a sociální sítě, stahovatelné počítačové aplikace; (35) věrnostní, pobídkové a bonusové programy, reklamní, marketingové a propagační služby; (42) služby v oblasti informačních technologií.

Třídy výrobků a služeb:

9, 35, 42

(540)



(593) Obrazová

(111) **402396**

(220) 21.12.2023

(320) 21.12.2023

(442) 14.02.2024

(151) 22.05.2024

(730) **SimplyUp Group s.r.o.**, Jankovcova 1569/2c, Praha 7, Holešovice, 17000, CZ

(740) Jindyne s.r.o., U Statku 77, Mnichovo Hradiště, Hněvousice, 29501

(210) O-590350

(511) (2) tonerové náplně do tiskáren a kopírek; (35) řízení obchodního procesu, reorganizace obchodních procesů, maloobchodní a velkoobchodní prodej tiskáren, počítačů, tonerových náplní do tiskáren a kopírek, maloobchodní a velkoobchodní služby v souvislosti s počítačovým hardwarem a softwarem; (40) tiskárenské služby, tisk; (42) služby kopírování a konverze dat, služby kódování dat, digitalizace dokumentů, elektronické ukládání k archivaci elektronických dat, elektronické ukládání dokumentů a archivovaných e-mailů, instalace, nastavení a údržba počítačového softwaru, instalace, údržba a oprava počítačového hardwaru, správa služeb informačních technologií (ITSM), poradenství v oblasti umělé inteligence, poradenství v oblasti automatizace robotických procesů (RPA), poradenství v oblasti automatizace v kancelářích a na pracovištích.

Třídy výrobků a služeb:  
2, 35, 40, 42

(540)



(593) Obrazová

- (111) **402397**  
(220) 21.12.2023  
(320) 21.12.2023  
(442) 14.02.2024  
(151) 22.05.2024  
(730) **TEMPUS DESIGN a.s.**, V parku 2294/4, Praha 4, Chodov, 14800, CZ  
(740) Mgr. Karolína Kropíková, advokátka, Sokolovská 695/115b, Praha 8, Karlín, 18600  
(210) O-590353  
(591) Barevná  
(511) (9) nahrané a nenahrané nosiče záznamů zvuku a obrazu; (35) reklamní, inzertní a propagační činnost, zprostředkování adres, obchodních a hospodářských kontaktů se zaměřením na nemovitosti, architekturu a design, průzkum trhu, obchodní poradenský servis pro spotřebitele se zaměřením na nemovitosti, architekturu a design, poskytování obchodních informací prostřednictvím internetových stránek se zaměřením na nemovitosti, architekturu a design, marketing se zaměřením na se zaměřením na nemovitosti, architekturu a design; (41) tvorba podcastů, služby vzdělávací agentury v oblasti designu a architektury, organizování soutěží (vzdělávacích nebo zábavních), tvorba rozhlasových programů, rozhlasové zpravodajství, publicistika, služby elektronického vydavatelství, psaní blogů, poskytování zábavy prostřednictvím podcastů, tvorba [psaní] obsahu pro podcasty, poskytování audiovizuálních pořadů, pořizování audiovizuálních záznamů a pořadů.

Třídy výrobků a služeb:  
9, 35, 41

(540)



(593) Obrazová

- (111) **402398**  
(220) 22.12.2023  
(320) 22.12.2023  
(442) 14.02.2024  
(151) 22.05.2024  
(730) **DECO group s.r.o.**, Lannova 2061/8, Praha 1, Nové Město, 11000, CZ  
(210) O-590361  
(511) (20) nábytek, počítačový nábytek, skleněný nábytek, lavice (nábytek), koupelnový nábytek, stoly, podstavce (nábytek), vestavěný nábytek, kožený nábytek; (35) velkoobchodní prodej nábytku, maloobchodní prodej nábytku; (43) restaurace, kavárny, bufety, bufety rychlého občerstvení, jídelny, samoobslužné jídelny, stravovací služby pro podnikové jídelny,

závodní jídelny (služby), samoobslužné restaurace, bary, restaurační služby, restaurační služby zahrnující bary s povolením k prodeji alkoholu, zajišťování hromadného stravování (catering).

Třídy výrobků a služeb:  
20, 35, 43

(540)

**DECO**

(592) Slovní

- (111) **402399**  
(220) 27.12.2023  
(320) 27.12.2023  
(442) 14.02.2024  
(151) 22.05.2024  
(730) **BOIRON**, 2 Avenue de l'Ouest Lyonnais, 69510 Messimy, FR  
(740) Havlík Švorčík a partneři, advokátní a patentová kancelář, JUDr. Michal Havlík, Hálkova 1406/2, Praha 2, Nové Město, 12000  
(210) O-590397  
(511) (5) farmaceutické výrobky, jmenovitě homeopatické přípravky pro léčbu kašle, laryngitidy, tracheitidy a bronchitidy, dietetické látky pro léčebné účely, doplňky stravy pro humánní užití.

Třídy výrobků a služeb:  
5

(540)

**STOTUX**

(592) Slovní

- (111) **402400**  
(220) 27.12.2023  
(320) 27.12.2023  
(442) 14.02.2024  
(151) 22.05.2024  
(730) **CHONGQING CHANGAN AUTOMOBILE CO., LTD.**, Jianxin East Road 260, Chongqing, Jiangbei District, CN  
(740) Šindelka & Lachmannová advokáti s.r.o., Mgr. Karel Šindelka, advokát, Slavětínská 1146/39, Praha 9, Klánovice, 19014  
(210) O-590403  
(511) (12) elektrická vozidla, nákladní vozidla, osobní automobily, automobily, tlumiče pro automobily, hnací motory pro pozemní vozidla, elektrické motory pro pozemní vozidla, spojky pro pozemní vozidla, obytné vozy, automobilové karoserie.

Třídy výrobků a služeb:  
12

(540)

**LO7**

(593) Obrazová

- (111) **402401**  
(220) 28.12.2023  
(320) 28.12.2023  
(442) 14.02.2024  
(151) 22.05.2024  
(730) **PB SCOM s.r.o.**, Radniční 28, Hranice, Hranice I-Město, 75301, CZ  
(740) Advokátní kancelář Skalka & Grepel & Černý, Mgr. David Černý, advokát, Horní náměstí 365/7, Olomouc, 77900  
(210) O-590409  
(591) Barevná  
(511) (37) autoservisy [doplňování paliva a údržba], instalace, údržba a opravy strojů, obnova ojetých nebo částečně zničených motorů, obnova opotřebovaných nebo částečně zničených strojů, opravy nepojízdných vozidel,

pronájem bagrů a rypadel, pronájem buldozerů, pronájem jeřábů [stavební zařízení], pronájem stavebních strojů a zařízení, stavební poradenství, údržba a opravy motorových vozidel, údržba vozidel.

Třídy výrobků a služeb:

37

(540)



(593) Obrazová

(111) **402402**

(220) 28.12.2023

(320) 28.12.2023

(442) 14.02.2024

(151) 22.05.2024

(730) **PB SCOM s.r.o.**, Radniční 28, Hranice, Hranice I-Město, 75301, CZ

(740) Advokátní kancelář Skalka & Grepl & Černý, Mgr. David Černý, advokát, Horní náměstí 365/7, Olomouc, 77900

(210) O-590410

(591) Barevná

(511) (37) autoservisy [doplňování paliva a údržba], instalace, údržba a opravy strojů, obnova ojetých nebo částečně zničených motorů, obnova opotřebovaných nebo částečně zničených strojů, opravy nepojízdných vozidel, pronájem bagrů a rypadel, pronájem buldozerů, pronájem jeřábů [stavební zařízení], pronájem stavebních strojů a zařízení, stavební poradenství, údržba a opravy motorových vozidel, údržba vozidel.

Třídy výrobků a služeb:

37

(540)



(593) Obrazová

(111) **402403**

(220) 28.12.2023

(320) 28.12.2023

(442) 14.02.2024

(151) 22.05.2024

(730) **Müller Václav**, Holečkova 562/11, Opava, Kylešovice, 74706, CZ

(210) O-590415

(511) (41) organizování festivalů, organizování festivalů pro kulturní účely, organizování festivalů pro zábavní účely, organizování festivalů pro rekreační účely, organizování festivalů zaměřených na jazzovou hudbu,

příprava a pořádání kulturních aktivit.

Třídy výrobků a služeb:

41

(540)

**Festival Slunovrat**

(592) Slovní

(111) **402404**

(220) 28.12.2023

(320) 28.12.2023

(442) 14.02.2024

(151) 22.05.2024

(730) **Müller Václav**, Holečkova 562/11, Opava, Kylešovice, 74706, CZ

(210) O-590416

(511) (41) pořádání festivalů pro kulturní účely, pořádání festivalů pro zábavní účely, organizování festivalů, organizování festivalů pro rekreační účely, organizování festivalů zaměřených na jazzovou hudbu, kulturní aktivity, sportovní a kulturní aktivity, zábavní, sportovní a kulturní aktivity, pořádání seminářů zaměřených na kulturní aktivity.

Třídy výrobků a služeb:

41

(540)

**Slunovrat**

(592) Slovní

(111) **402405**

(220) 28.12.2023

(320) 28.12.2023

(442) 14.02.2024

(151) 22.05.2024

(730) **Hanzha Iryna**, V Holešovičkách 1154/33, Praha 8, Libeň, 18200, CZ

(740) JUDr. Dmitry Rozhdestvenskiy, advokát, Opletalova 1535/4, Praha 1, Nové Město, 11000

(210) O-590421

(511) (10) oděvy, pokrývky hlavy a obuv pro zdravotnické pracovníky a pacienty; (44) služby kadeřnictví a salónu krásy, kadeřnictví, manikúra a pedikúra, konzultační služby vztahující se ke kosmetice, kosmetické služby, kosmetické poradenství, salony krásy, služby péče o hygienu a krásu, služby uměleckého zdobení těla, služby stomatologické kliniky, služby týkající se zubní hygieny, služby zdobení těla.

Třídy výrobků a služeb:

10, 44

(540)

**SHADES**

(592) Slovní

(111) **402406**

(220) 28.12.2023

(320) 28.12.2023

(442) 14.02.2024

(151) 22.05.2024

(730) **Hanzha Iryna**, V Holešovičkách 1154/33, Praha 8, Libeň, 18200, CZ

(740) JUDr. Dmitry Rozhdestvenskiy, advokát, Opletalova 1535/4, Praha 1, Nové Město, 11000

(210) O-590423

(511) (10) oděvy, pokrývky hlavy a obuv pro zdravotnické pracovníky a pacienty; (44) kadeřnictví, služby kadeřnictví a salónu krásy, manikúra a pedikúra, konzultační služby vztahující se ke kosmetice, kosmetické služby, kosmetické poradenství, salony krásy, služby péče o hygienu a krásu, služby zdobení těla, služby uměleckého zdobení těla, služby stomatologické kliniky, služby týkající se zubní hygieny.

Třídy výrobků a služeb:

10, 44

(540)

**SHADES OF BEAUTY**

(592) Slovní

(111) **402407**

(220) 03.01.2024

(320) 03.01.2024

(442) 14.02.2024

- (151) 22.05.2024  
(730) **MM CAR Group s.r.o.**, Malá 43/6, Plzeň, Vnitřní Město, 30100, CZ  
(740) Jehne, Vodák a partneři, advokátní kancelář, JUDr. Robert Jehne, advokát, Washingtonova 1567/25, Praha 1, Nové Město, 11000  
(210) O-590478  
(591) Barevná  
(511) (36) likvidace pojistných událostí, likvidace škod, šetření škod, poradenství, konzultace a zprostředkování v oblasti pojišťovnictví a pojistných událostí, pojistně-technické služby; (37) údržba a opravy pneumatik, lakování vozidel, servis a opravy vozidel, asistence v případě poruchy vozidla (opravy), opravy vozidel jako část služeb při poruše vozidla; (39) půjčovna automobilů, pronájem dopravních prostředků, nehodové služby pro havarovaná vozidla, nouzové odtahování osobních nebo nákladních vozidel, služby týkající se odtahování vozidel, vyprošťování vozidel.

Třídy výrobků a služeb:  
36, 37, 39

(540)

**NEHODA.cz**

(593) Obrazová

- (111) **402408**  
(220) 03.01.2024  
(320) 03.01.2024  
(442) 14.02.2024  
(151) 22.05.2024  
(730) **KOVAČIČ KAROL MUDr.**, K Haltýři 688/19, Praha 8, Troja, 18100, CZ  
(210) O-590488  
(591) Barevná  
(511) (43) poskytování rekreačního ubytování, poskytování dočasného ubytování pro hosty.

Třídy výrobků a služeb:  
43

(540)



(593) Obrazová

- (111) **402409**  
(220) 03.01.2024  
(320) 03.01.2024  
(442) 14.02.2024  
(151) 22.05.2024  
(730) **Dronoškola.cz s.r.o.**, Sadová 1116, Dobřichovice, 25229, CZ  
(740) Mgr. Petr Bílý LL.M., advokát, Otýlie Beniškové 1664/14, Plzeň, Severní Předměstí, 30100  
(210) O-590491  
(591) Barevná  
(511) (39) pilotování civilních dronů, pronájem bezpečnostních dronů, pronájem sledovacích dronů, pronájem fotografických dronů, pronájem doručovacích dronů, pilotáž; (41) služby pořizování videonámků pomocí dronu, služby pořizování

fotografických snímků pomocí dronu, vzdělávací zkoušky pro uživatele za účelem získání kvalifikace na pilotování dronů, školení pilotů a posádky letadel; (42) služby kartografického měření pomocí dronu, služby kartografického nebo termografického měření pomocí dronu, služby v oblasti topografického průzkumu pomocí dronů.

Třídy výrobků a služeb:  
39, 41, 42

(540)

**DRONOŠKOLA**

(593) Obrazová

- (111) **402410**  
(220) 03.01.2024  
(320) 03.01.2024  
(442) 14.02.2024  
(151) 22.05.2024  
(730) **Posslová Jana**, Konradova 2212/11, Brno, Líšeň, 62800, CZ  
(740) Mgr. Petr Bílý LL.M., advokát, Otýlie Beniškové 1664/14, Plzeň, Severní Předměstí, 30100  
(210) O-590492  
(511) (16) učební a výukové pomůcky s výjimkou přístrojů, papír a lepenka, tiskárenské výrobky, potřeby pro vazbu knih, papírnické zboží a kancelářské potřeby (s výjimkou nábytku), tištěné instruktážní a výukové materiály, obrazy, obrázky, fotografie, malby (obrazy) zarámované či nezarámované, papírové figurky, upomínková alba, umělecké předměty a figuríny z papíru a lepenky a architektonické modely, blahopřání, hudební blahopřání, brožury, brožury s programem, bloky (papírnické výrobky), časopisy, papírové etikety, dopisní papír, kalendáře, knihy, letáky, tištěné lístky, katalogy, obaly (papírnické zboží), psací potřeby a razítka, pohlednice, plakáty, poutače z papíru nebo lepenky, prospekty, zpěvníky, tiskoviny, periodické i neperiodické publikace, učebnice; (28) hrací karty, hry a hlavolamy, hračky, společenské hry, speciální hračky určené pro rozvoj dětských znalostí, dovedností a schopností, figurky (hračky), houpačky, hra v kostky, zařízení pro hry, kostky stavebnicové (hračky), maňásci (prstová loutka), masky (hračky), masky divadelní, modelové stavebnice, modely (hračky), modely zmenšených automobilů, sportovní nářadí, ozdoby na vánoční stromečky, panenky, přístroje pro tělesná cvičení, stavebnice, šachovnice, puzzle, pexesa, domino (stolní hra), potřeby pro gymnastiku a sport, které nejsou uvedeny v jiných třídách; (35) propagační činnost, reklama, marketing, maloobchodní a on-line prodej následujících výrobků: hrací karty, hry a hlavolamy, hračky, společenské hry, speciální hračky určené pro rozvoj dětských znalostí, dovedností a schopností, učební a výukové pomůcky, instruktážní a výukové materiály, periodické i neperiodické publikace, učebnice; (41) výchovná a vzdělávací činnost, zábavná, školící, sportovní a kulturní činnost, pořádání neziskových aktivit na podporu dětí v rámci této třídy (sport, zábava, výchova a vzdělávání), pořádání kulturních, společenských, sportovních a benefičních akcí, vzdělávacích projektů, podpora a pomoc dětem v dětských domovech spočívající v pomoci při hledání zaměstnání (vzdělávací činnost), pořádání odborných seminářů a sympozií, nakladatelská a vydavatelská činnost, ediční činnost, publikační činnost, psaní textů a scénářů všeho druhu (s výjimkou reklamních), tvorba audiovizuálních děl a programů, tvorba a vydávání časopisů, periodik, knih, publikací, novin, letáků, fotografií - v papírové i elektronické podobě, fotografování, aktivity a zájmové kroužky pro volný čas dětí v mateřských a základních školách v rámci této třídy, tvorba [psaní] vzdělávacích obsahů pro podcasty, elektronická on-line publikace periodik a knih, psaní blogů, on-line vydávání multimediálních materiálů, vydávání vzdělávacích a školících příruček, tvorba [psaní] podcastů.

Třídy výrobků a služeb:  
16, 28, 35, 41



(540)



**Příroda  
do kapsy**

(593) Obrazová

- (111) **402411**  
(220) 03.01.2024  
(320) 03.01.2024  
(442) 14.02.2024  
(151) 22.05.2024  
(730) **Zentiva, k.s.**, U kabelovny 130/22, Praha 10, Dolní Měcholupy, 10200, CZ  
(740) C|K|T ČERVENKA TURKOVÁ & PARTNERS Advokátní, patentová a známková kancelář, Mgr. Radka Červenková, advokátka, Anny Letenské 34/7, Praha 2, Vinohrady, 12000  
(210) O-590493  
(511) (5) léčiva, farmaceutické přípravky humánní.

Třídy výrobků a služeb:  
5

(540)

**PUQOD**

(592) Slovní

- (111) **402412**  
(220) 04.01.2024  
(320) 04.01.2024  
(442) 14.02.2024  
(151) 22.05.2024  
(730) **Strong Lukáš**, Novoborská 619/25, Praha 9, Prosek, 19000, CZ  
(210) O-590494  
(511) (41) služby v oblasti sportu a fitness, služby v oblasti vzdělávání, zábavy a sportu.

Třídy výrobků a služeb:  
41

(540)

**Prague Speed Academy**

(592) Slovní

- (111) **402413**  
(220) 04.01.2024  
(320) 04.01.2024  
(442) 14.02.2024  
(151) 22.05.2024  
(730) **Meditrade, spol. s r.o.**, Zrzavého 1705/2a, Praha 6, Řepy, 16300, CZ  
(210) O-590498  
(511) (10) zařízení pro léčbu pohybového aparátu, nízkofrekvenční přístroje pro elektroterapii, masážní přístroje a zařízení na hluboké prohřátí.

Třídy výrobků a služeb:  
10

(540)

**L-TRAC**

(592) Slovní

- (111) **402414**  
(220) 04.01.2024  
(320) 04.01.2024  
(442) 14.02.2024  
(151) 22.05.2024  
(730) **Meditrade, spol. s r.o.**, Zrzavého 1705/2a, Praha 6, Řepy, 16300, CZ  
(210) O-590499  
(511) (10) zařízení pro léčbu pohybového aparátu, nízkofrekvenční přístroje pro elektroterapii, masážní přístroje a zařízení na hluboké prohřátí.

Třídy výrobků a služeb:

10

(540)

**C-TRAC**

(592) Slovní

- (111) **402415**  
(220) 04.01.2024  
(320) 04.01.2024  
(442) 14.02.2024  
(151) 22.05.2024  
(730) **Brablec Roman**, Španielova 1313/21, Praha 6, Řepy, 16300, CZ  
(210) O-590516  
(511) (41) živá vystoupení hudební kapely.

Třídy výrobků a služeb:

41

(540)

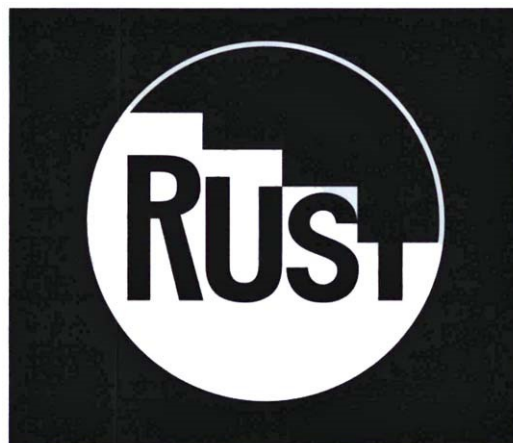

(593) Obrazová

- (111) **402416**  
(220) 04.01.2024  
(320) 04.01.2024  
(442) 14.02.2024  
(151) 22.05.2024  
(730) **SAREMA LIBEREC s.r.o.**, Voroněžská 1329/13, Liberec, Liberec I-Staré Město, 46001, CZ  
(740) Arzinger & Partneři, s.r.o., advokátní kancelář, JUDr. Jakub Svoboda Ph.D., Na Perštýně 362/2, Praha 1, Staré Město, 11000  
(210) O-590519  
(511) (41) vyučování, vzdělávání, školení; (44) diagnostika vizuálních poruch, fyzioterapie, chiropraxe, lázeňské služby, lékařská vyšetření, lékařské služby, logopedie, masáže, služby posuzování zdravotního stavu, terapeutické služby, zdravotní péče, zdravotní poradenství, zdravotní poradenství pro osoby se zdravotním postižením.

Třídy výrobků a služeb:  
41, 44

(540)

**KM terapie**

(592) Slovní

- (111) **402417**  
(220) 06.01.2024  
(320) 06.01.2024  
(442) 14.02.2024  
(151) 22.05.2024  
(730) **Ehl David**, Šlovice č. ev. 56, Dobřany, 32100, CZ  
(210) O-590549  
(511) (9) elektronické ovládací jednotky, analogové moduly vstup/výstup (I/O), konvertory z digitálního signálu na analogový, digitální senzory, přístrojové desky (elektrické), zařízení pro nabíjení baterií, napájecí zdroje (baterie), elektronické zdroje napájení, solární panely, elektrické akumulátory, čidla, teplotní čidla, čidla znečištění, pohybová čidla, tlaková čidla, čidla vlhkosti, elektronická čidla, počítačové moduly, elektronické displeje, síťová kabeláž, elektronické kabely, elektrické kabely, počítačové kabely,

spojovací kabely, elektrické vodiče, reproduktory, měřicí přístroje, digitální multimetry, teploměry, pojistky, základní desky, rozvodné desky, vícečipové moduly, paměťové moduly, elektrické regulátory, tepelné regulátory, elektro-optické měniče, měniče (elektrotechnika), elektrické měniče, držáky pojistek, fotoelektrická čidla, elektrická čidla, optická čidla, elektronická ovládací zařízení, ovládací panely (elektrické), elektrické a elektronické prvky, elektrické spojovací prvky, centrální procesorové jednotky (procesory), LED displeje, LED zobrazovací panely; (35) maloobchodní služby v oblasti domácích elektronických zařízení, maloobchodní služby související s bateriemi, maloobchodní služby související s akumulátory, maloobchodní služby v oblasti audiovizuálního vybavení, maloobchodní služby v oblasti domácích elektrických zařízení, maloobchodní služby v souvislosti s počítačovým hardwarem, maloobchodní prodej vybavení pro chlazení, maloobchodní prodej zařízení v oblasti informačních technologií; (37) instalace elektrických zařízení, instalace bezpečnostních systémů, instalace systémů osvětlení, instalace telekomunikačních sítí, instalace požárních hlásičů, instalace alarmů proti krádeži, instalace mobilních komunikačních systémů, instalace domovních bezpečnostních zařízení, instalace přístrojů spořičích energií, instalace a opravy telekomunikačních sítí, instalace zařízení a vybavení do budov; (42) vývoj softwaru, aktualizace počítačového softwaru, návrh a vývoj počítačových systémů, poradenství v oblasti počítačového softwaru, projektování, technologické služby, údržba počítačového softwaru, navrhování prototypů.

Třídy výrobků a služeb:  
9, 35, 37, 42

(540)

## Deotron

(592) Slovní

(111) 402418

(220) 07.01.2024

(320) 07.01.2024

(442) 14.02.2024

(151) 22.05.2024

(730) Zajiček Štěpán, Palackého 71, Jičín, Staré Město, 50601, CZ

(210) O-590553

(591) Barevná

(511) (30) cukrovinky, pekárenské výrobky, čokoláda a zákusky; (32) pivo a nealkoholické pivo; (33) likéry.

Třídy výrobků a služeb:  
30, 32, 33

(540)

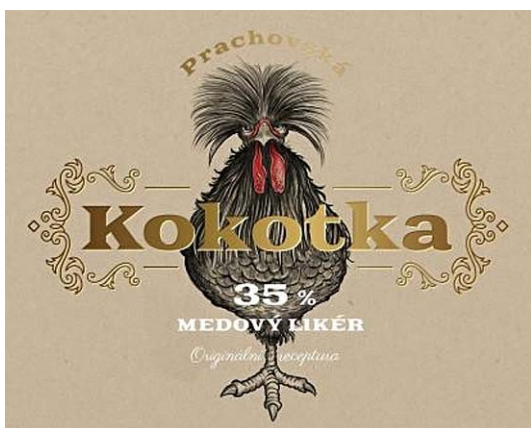

(593) Obrazová

(111) 402419

(220) 05.01.2024

(320) 05.01.2024

(442) 14.02.2024

(151) 22.05.2024

(730) INDIVIDUALITA s.r.o., Soběslavská 2090/28, Tábor, 39002, CZ

(210) O-590562

(511) (30) káva pražená.

Třídy výrobků a služeb:  
30

(540)

## KÁVA MARYŠA

(592) Slovní

(111) 402420

(220) 08.01.2024

(320) 08.01.2024

(442) 14.02.2024

(151) 22.05.2024

(730) Doležal Vladimír, Děčín XXIV-Krásný Studenec 192, Děčín, 40502, CZ

(210) O-590566

(511) (1) chemické látky pro průmysl v rámci této třídy, chemické látky na provzdušnění betonu, konzervační přípravky na beton s výjimkou barev a olejů v rámci této třídy, pojiva do betonu, chemické vodovzdorné přípravky na cement s výjimkou barev, konzervační přípravky pro cement s výjimkou barev a olejů, čistící chemické přípravky pro komíny, chemické přísady do fungicidů, chemikálie pro čištění radiátorů, chemické ochranné přípravky proti vlhkem poškozenému zdivu, ochranné přípravky pro dlaždice s výjimkou barev a olejů, přípravky proti vlhkosti zdiva v rámci této třídy s výjimkou barev; (2) barvy, nátěry, laky; (19) růžice (stropní dekorace) z nekovových materiálů, stavební materiály nekovové, asphalt a výrobky na bázi asfaltu pro stavebnictví v rámci této třídy; (20) lepicí dekorace ze dřeva

Třídy výrobků a služeb:  
1, 2, 19, 20

(540)

## ResiInjekt Cream

(592) Slovní

(111) 402421

(220) 08.01.2024

(320) 08.01.2024

(442) 14.02.2024

(151) 22.05.2024

(730) Orca Dent s.r.o., Švehlova 1391/32, Praha 10, Hostivař, 10200, CZ

(210) O-590567

(511) (44) kosmetická stomatologie, poradenství týkající se stomatologie.

Třídy výrobků a služeb:  
44

(540)

## Odon dentální hygiena

(592) Slovní

(111) 402422

(220) 08.01.2024

(320) 08.01.2024

(442) 14.02.2024

(151) 22.05.2024

(730) Arteptra s.r.o., Chvatěrubská 362/20, Praha 8, Čimice, 18100, CZ

(210) O-590569

(511) (18) tašky, kabelky; (24) tkaniny na oděvy, elastické látky na oděvy, tkaniny, látky; (25) oděvy, džínové oděvy, kožené oděvy, svetry (oděvy), sportovní oděvy, saka [oděvy], šátky (oděvy), večerní oděvy, plážové oděvy, zástěry [oděvy], šortky (oděvy), konfekční oděvy, pletené oděvy, topy (oděvy), chlapecké oděvy, svrchní oděvy, pásky [oděvy], opasky [oděvy], flísové oděvy, běžecké oděvy, štolý [oděvy], rukavice [oděvy], vyšívané oděvy, dámské oděvy, hedvábné oděvy, lněné oděvy, kašmírové oděvy, vlněné oděvy, společenské oděvy, kožešiny boa (oděvy), oděvy do deště, oděvy z kůže, dámské venkovní oděvy, kožené pásky (oděvy), oděvy z kožešin, spodní prádlo (oděvy), fúlarové šátky [oděvy], oděvy pro dívky, oděvy z plyše, oděvy z napodobenin kůže, oděvy z imitací kůže, svrchní oděvy pro muže, pánské oděvy, pánská konfekce, boty; (26) ozdobné prvky na oděvy, spony na oděvy a šaty, ozdobné knoflíky (odznaky) na oděvy.

Třídy výrobků a služeb:  
18, 24, 25, 26

(540)



(593) Obrazová

(111) **402423**

(220) 08.01.2024

(320) 08.01.2024

(442) 14.02.2024

(151) 22.05.2024

(730) **Hofmanová Zuzana, DiS.**, K Habrovci 334, Strančice, 25163, CZ

(210) O-590570

(511) (9) veškeré nosiče informací v rozsahu třídy 9 jako např. audiovizuální díla na nosičích nebo i elektronických, filmy, CD disky, DVD, audiovizuální díla v digitální podobě, hudební díla na nosičích nebo v elektronické podobě; (16) tiskopisy všeho druhu zařazené do třídy 16 jako fotografie, plakáty, samolepky, propagační tiskoviny; (35) propagační činnost, reklama, činnost reklamní a inzertní, distribuce zboží k reklamním účelům, marketing; (41) kulturní činnost jako organizace kulturních a společenských akcí a slavností, nakladatelská a vydavatelská činnost, zábava, agenturní činnost v oblasti kultury, zábavy a sportu, tvorba, nahrávání audiovizuálních děl.

Třídy výrobků a služeb:

9, 16, 35, 41

(540)

**ZH**

(592) Slovní

(111) **402424**

(220) 08.01.2024

(320) 08.01.2024

(442) 14.02.2024

(151) 22.05.2024

(730) **Hofmanová Zuzana, DiS.**, K Habrovci 334, Strančice, 25163, CZ

(210) O-590571

(511) (9) veškeré nosiče informací v rozsahu třídy 9 jako např. audiovizuální díla na nosičích nebo i elektronických, filmy, CD disky, DVD, audiovizuální díla v digitální podobě, hudební díla na nosičích nebo v elektronické podobě; (16) tiskopisy všeho druhu zařazené do třídy 16 jako fotografie, plakáty, samolepky, propagační tiskoviny; (35) propagační činnost, reklama, činnost reklamní a inzertní, distribuce zboží k reklamním účelům, marketing; (41) kulturní činnost jako organizace kulturních a společenských akcí a slavností, nakladatelská a vydavatelská činnost, zábava, agenturní činnost v oblasti kultury, zábavy a sportu, tvorba, nahrávání audiovizuálních děl.

Třídy výrobků a služeb:

9, 16, 35, 41

(540)



(593) Obrazová

(111) **402425**

(220) 08.01.2024

(320) 08.01.2024

(442) 14.02.2024

(151) 22.05.2024

(730) **Anarich JP, s.r.o.**, Jabloňová 1142, Jesenice, 25242, CZ

(740) **MACEK.LEGAL s.r.o.**, advokátní kancelář, Haštalská 1072/6, Praha 1, Staré Město, 11000

(210) O-590574

(511) (3) dětské šampóny, gelové oční masky, hydratační masky, pleťové kosmetické masky, přírodní kosmetika, sérum na uklidnění pleti, sérum proti stárnutí, sprchové gely, šampóny; (5) doplňky výživy, doplňky stravy pro podporu regenerace, minerální doplňky stravy, nápojové směsi v prášku jako doplňky výživy, potravinové doplňky, potravinové doplňky obsahující vitamíny, potravinové doplňky tvořené zejména hořčíkem, probiotické doplňky, proteinové potravinové doplňky, vitamínové doplňky stravy, vitamínové přípravky jako doplňky stravy, výživové doplňky pro podporu imunity; (35) maloobchod a velkoobchod s následujícími výrobky: dětské šampóny, gelové oční masky, hydratační masky, pleťové kosmetické masky, přírodní kosmetika, sérum na uklidnění pleti, sérum proti stárnutí, sprchové gely, šampóny, doplňky výživy, doplňky stravy pro podporu regenerace, minerální doplňky stravy, nápojové směsi v prášku jako doplňky výživy, potravinové doplňky, potravinové doplňky obsahující vitamíny, potravinové doplňky tvořené zejména hořčíkem, probiotické doplňky, proteinové potravinové doplňky, vitamínové doplňky stravy, vitamínové přípravky jako doplňky stravy, výživové doplňky pro podporu imunity, internetový maloobchod a velkoobchod s následujícími výrobky: dětské šampóny, gelové oční masky, hydratační masky, pleťové kosmetické masky, přírodní kosmetika, sérum na uklidnění pleti, sérum proti stárnutí, sprchové gely, šampóny, doplňky výživy, doplňky stravy pro podporu regenerace, minerální doplňky stravy, nápojové směsi v prášku jako doplňky výživy, potravinové doplňky, potravinové doplňky obsahující vitamíny, potravinové doplňky tvořené zejména hořčíkem, probiotické doplňky, proteinové potravinové doplňky, vitamínové doplňky stravy, vitamínové přípravky jako doplňky stravy, výživové doplňky pro podporu imunity.

Třídy výrobků a služeb:

3, 5, 35

(540)

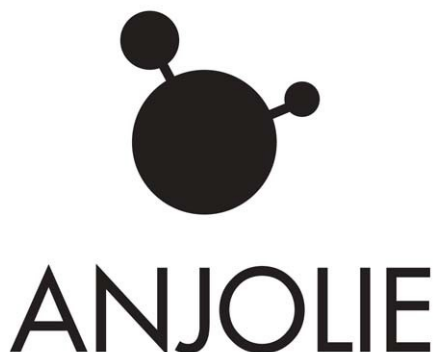

(593) Obrazová

(111) **402426**  
(220) 08.01.2024  
(320) 08.01.2024  
(442) 14.02.2024  
(151) 22.05.2024  
(730) **PM-reko s.r.o.**, Bezová 1658/1, Praha 4, Braník, 14700, CZ  
(210) O-590580  
(511) (37) rekonstrukce interiérů budov, služby v oblasti stavebnictví.

Třídy výrobků a služeb:  
37

(540)

**PM-reko**

(592) Slovní

(111) **402427**  
(220) 08.01.2024  
(320) 08.01.2024  
(442) 14.02.2024  
(151) 22.05.2024  
(730) **BERLIN-CHEMIE AG**, Glienicke Weg 125, 12489 Berlin, DE  
(740) Havlík Švorčík a partneři, advokátní a patentová kancelář, JUDr. Michal Havlík, Hálkova 1406/2, Praha 2, Nové Město, 12000  
(210) O-590581  
(511) (5) farmaceutické přípravky.

Třídy výrobků a služeb:  
5

(540)

**Respero**

(592) Slovní

(111) **402428**  
(220) 08.01.2024  
(320) 08.01.2024  
(442) 14.02.2024  
(151) 22.05.2024  
(730) **Mendelova univerzita v Brně**, Zemědělská 1665/1, Brno, Černá Pole, 61300, CZ  
(210) O-590582  
(511) (9) aplikační software, software pro webové aplikace a servery; (42) vývoj softwaru, programování a implementace softwaru.

Třídy výrobků a služeb:  
9, 42

(540)

**My MENDELU**

(592) Slovní

(111) **402429**  
(220) 08.01.2024  
(320) 08.01.2024  
(442) 14.02.2024

(151) 22.05.2024  
(730) **Mendelova univerzita v Brně**, Zemědělská 1665/1, Brno, Černá Pole, 61300, CZ  
(210) O-590583  
(511) (9) aplikační software, software pro webové aplikace a servery; (42) vývoj softwaru, programování a implementace softwaru.

Třídy výrobků a služeb:  
9, 42

(540)

**Moje MENDELU**

(592) Slovní

(111) **402430**  
(220) 09.01.2024  
(320) 09.01.2024  
(442) 14.02.2024  
(151) 22.05.2024  
(730) **ODEL LABORATORIES, s.r.o.**, Starý kopec 35/34, Děhylov, 74794, CZ  
(740) Jansa, Mokřý, Otevřel & partneři s.r.o., advokátní kancelář, Mgr. et Mgr. Petr Mališ, advokát, Sokola Tůmy 743/16, Ostrava, Mariánské Hory, 70900  
(210) O-590601  
(591) Barevná  
(511) (41) poradenství pro volbu povolání (v oblasti vzdělávání nebo školení), pořádání a vedení workshopů (školení), předávání know-how (odborné vzdělávání), soukromá výuka, školení.

Třídy výrobků a služeb:  
41

(540)

**ODEL LABORATORIES, s.r.o.**  
BEAUTY | MEDICAL | PUBLICATION

(593) Obrazová

(111) **402431**  
(220) 24.01.2024  
(320) 24.01.2024  
(442) 14.02.2024  
(151) 22.05.2024  
(730) **Terzijský Marek ING.**, Na Bambouzku 799, Praha 5, Lipence, 15531, CZ  
(210) O-590915  
(511) (3) kosmetika; (10) lékařské lasery; (42) laboratorní výzkumné služby v oblasti dermatologie; (44) zdravotní péče.

Třídy výrobků a služeb:  
3, 10, 42, 44

(540)

**Veramedica**

(592) Slovní

(111) **402432**  
(220) 25.01.2024  
(320) 25.01.2024  
(442) 14.02.2024  
(151) 22.05.2024  
(730) **Primoco UAV SE**, Výpadová 1563/29f, Praha 5, Radošín, 15300, CZ  
(740) Mgr. Ondřej Mikuláš, advokát, Na hřebenech II 1718/10, Praha 4, Nusle, 14000  
(210) O-590941  
(511) (12) bezpilotní letadla; (37) údržba letadel; (41) školení a vzdělávání.

Třídy výrobků a služeb:  
12, 37, 41

(540)

**Primoco UAV**

(592) Slovní



## Přehled zápisů ochranných známek se změnou ve vztahu ke zveřejněným přihláškám

Kapitola obsahuje údaje o ochranných známkách zapsaných na základě ustanovení § 28 odst. 1 zákona č. 441/2003 Sb., u kterých došlo ke změně údajů oproti zveřejněné přihlášce ochranné známky.

Číselný přehled  
(111)

402309

## Zápisy ochranných známek se změnou ve vztahu ke zveřejněným přihláškám

(111) **402309**  
(220) 26.05.2021  
(320) 26.05.2021  
(442) 14.07.2021  
(151) 22.05.2024  
(540)



**POZOR NA VLAK!**

(593) Obrazová  
(730) **SAFE PUBLIC TRANSPORT a.s.**, Školská 689/20, Praha 1, Nové

Město, 11000, CZ  
(740) Mgr. PETR ŽIŽKA LL.M., advokátní kancelář, Mgr. Petr Žížka LL.M.,  
Sedláčkova 209/16, Plzeň, Vnitřní Město, 30100  
(511) (39) informace o dopravě, navigační služby (určování polohy a určování  
trasy a kursu), navigační služby, GPS navigační služby, navigační  
poradenské služby, plánování tras (navigační služby), navigační služby pro  
řidiče při cestování, doprava a přeprava, automobilová doprava, železniční  
doprava; (45) hodnocení bezpečnosti, bezpečnostní služby, záchranné  
služby, služby ostrahy a vymáhací služby.  
Třídy výrobků a služeb:  
39, 45  
(591) Barevná  
(210) O-572330

## Zápisy licenčních smluv k ochranným známkám

V této kapitole jsou zveřejněny zápisy licenčních smluv podle ustanovení § 18 odst. 1 zákona č. 441/2003 Sb.

Číslo zápisu (111)	Vlastník (730)	Nabyvatel licence (791)	Druh licence (793)	Datum uzavření licenční smlouvy (793)	S účinností od data (580)
304474	Veselá Miloslava Ing., Anny Letenské 11, Praha 2, 12000, CZ	Svaz podnikatelů ve stavebnictví, Revoluční 1082/8, Praha 1, Nové Město, 11000, CZ	výhradní	10.05.2024	22.05.2024



## Přehled obnov zápisu ochranných známek

Kapitola obsahuje údaje o ochranných známkách, u kterých byl na žádost vlastníka obnoven zápis podle ustanovení § 28 odst. 2 zákona č. 441/2003 Sb.

Číselný přehled (111)											
113336	165868	180485	180486	180987	182659	183848	183999	186929	187134	187135	187989
188989	190581	191317	192009	192013	192020	192990	193049	193050	193603	193861	194241
196054	196224	196849	205994	267836	268784	268788	268828	268851	269347	269458	269459
269497	270110	270155	270326	270330	270334	270420	270969	270997	271085	271118	271181
271224	271244	271671	271884	272266	272395	272481	272482	272613	272633	272647	272729
272838	272924	273090	273169	273695	273809	273861	274003	278435	278436	278438	278439
279170	279186	279947	281715	286062	287462	291678	341760	341777	341947	342277	342300
342476	342477	342478	342479	342639	343058	343411	343456	343583	343730	343744	343745
343747	343906	344044	344050	344051	344214	344286	344299	344307	344586	344721	344807
344815	344919	344952	345175	345266	345267	345483	345510	345647	345657	345956	345960
345976	346112	346166	346262	346473	346480	346481	346522	346629	346907	346979	347299
347314	347616	347633	347634	347723	348829	349665	349765	350033	350972	351611	351715
352389	352835	353653	353967	355507	361185	361577	372538				

## Obnovy zápisu ochranných známek

(111) **113336**  
(220) 22.05.1934  
(151) 22.05.1934  
(540)

**KOH-I-NOOR**

(592) Slovní  
(730) **KOH-I-NOOR HARDTMUTH a.s.**, F. A. Gerstnera 21/3, České Budějovice, České Budějovice 7, 37001, CZ  
(740) Mgr. Ivan Rámeš, advokát, Na Florenci 2116/15, Praha 1, Nové Město, 11000  
(511) (16) grafitové, snímací a barevné tužky, grafitové, snímací a barevné vložky do mechanických držátek /těž kapesních tužek/, soupravy nebo krabičky s takovými tužkami nebo držátky, držátka na pera /těž kapesní držátka/, pouzdra na pera, psací, kreslicí a značkovací křídly, držátka na křídly, stěrání pryž, umělý a přírodní uhel, tuše, barvy a pastely, těž razítkové barvy, pravítka, měřítka, zápisníky, zápisní bloky a zápisní tabulky, náčrtníky, palety, štětce, rýsovadla, příložítky, trojúhelníky, spínátka.

Třídy výrobků a služeb:

16

(210) O-2323

(111) **165868**  
(220) 20.09.1984  
(151) 22.02.1985  
(540)

**ZDAS**

(594) Slovní grafická  
(730) **ŽDAS, a.s.**, Strojírenská 675/6, Žďár nad Sázavou, Žďár nad Sázavou 1, 59101, CZ  
(740) PATENTSERVIS Praha a.s., Na Podkovce 281/10, Praha 4, Podolí, 14700  
(511) (6) výrobky strojírenské metalurgie, zejména odlitky, výkovky a vylisky z oceli; (7) strojírenské výrobky, zejména tvářecí a lámací stroje, tvářecí linky a automaty, zařízení na zpracování kovového odpadu, svařence, hydraulické prvky a agregáty, nástroje na tváření kovů, strojní zařízení hutní, válcoven a tažírén, zařízení úpravárenských a dělicích linek; (9) elektrické rozvaděče, elektronické řídicí systémy.

Třídy výrobků a služeb:

6, 7, 9

(210) O-53835

(111) **180485**  
(220) 12.09.1994  
(151) 21.10.1994  
(540)



CLIMATIZER INSULATION  
CLIMACELL

(594) Kombinovaná  
(730) **CIUR a.s.**, Malé náměstí 142/3, Praha 1, Staré Město, 11000, CZ  
(740) BOHEMIA PATENT, Ing. Jana Vandělíková, Petřská 1136/12, Praha 1, Nové Město, 11000  
(511) (17) tepelná a zvuková izolace.  
Třídy výrobků a služeb:  
17  
(210) O-92533

(111) **180486**  
(220) 12.09.1994  
(151) 21.10.1994  
(540)

**CLIMACELL**

(592) Slovní  
(730) **CIUR a.s.**, Malé náměstí 142/3, Praha 1, Staré Město, 11000, CZ  
(740) BOHEMIA PATENT, Ing. Jana Vandělíková, Petřská 1136/12, Praha 1, Nové Město, 11000  
(511) (17) tepelná a zvuková izolace.  
Třídy výrobků a služeb:  
17  
(210) O-92534

(111) **180987**  
(220) 31.05.1994  
(151) 16.11.1994  
(540)



(594) Kombinovaná  
(730) **MARKUS Technology s.r.o.**, Sportovní 343, Vojkovice, 66701, CZ  
(740) Mgr. Ondřej Čálek, Nad Palatou 2657/12, Praha 5, Smíchov, 15000  
(511) (7) stroje a obráběcí stroje, včetně sklářských strojů; (21) sklo a zboží skleněné; (42) konstrukce a projekce strojů a průmyslových zařízení včetně projekce technologického uspořádání provozů.

Třídy výrobků a služeb:

7, 21, 42

(210) O-90152

(111) **182659**  
(220) 20.09.1994  
(151) 25.01.1995  
(540)

**Toužimský & Moravec**

(592) Slovní  
(730) **Moravec Michal**, Pod Terebkou 1136/11, Praha 4, Nusle, 14000, CZ  
(511) Nakladatelská činnost; knihy.

Třídy výrobků a služeb:

16, 41

(210) O-92734

(111) **183848**  
(220) 24.06.1994  
(151) 03.04.1995  
(540)

**VERDA STELO**

(592) Slovní  
(730) **Dittrich Emil**, 17 Closson Dr., Toronto, Ontario M1C 3J2, CA  
(740) Mgr. David Müller, patentový zástupce, Filipova 2016/6, Praha 4, Chodov, 14800  
(511) Nápoje všeho druhu, konzultační činnost a spojené služby.  
Třídy výrobků a služeb:  
32, 33, 42  
(210) O-90855

(111) **183999**  
(220) 28.06.1994  
(151) 07.04.1995  
(540)



THE ORIGINAL SINCE 1851

(594) Kombinovaná  
(730) **Fruit of the Loom, Inc.**, One Fruit of the Loom Drive, Bowling Green, KY, US  
(740) Rott, Růžička & Guttman a spol., Vyskočilova 1566, Praha 4, Michle, 14000  
(511) (25) oděvy pro muže, ženy a děti, obuv a pokrývky hlavy.  
Třídy výrobků a služeb:  
25  
(210) O-90904

(111) **186929**  
(220) 30.05.1994  
(151) 27.07.1995  
(540)



(594) Kombinovaná  
(730) **Marián Katerinčin**, Horovce 93, 2062, SK  
(740) Ing. Marie Smrčková, patentový zástupce, Velflíkova 1431/10, Praha 6, Dejvice, 16000  
(511) Výzkum a vývoj v oblasti přírodních a technických věd, účelové stroje pro sklářský průmysl, sklo užitkové a ozdobné.  
Třídy výrobků a služeb:  
7, 21, 42  
(210) O-90004

(111) **187134**  
(220) 22.08.1994  
(151) 28.08.1995  
(540)

**WEISS**

(592) Slovní  
(730) **WEISS TECHNIK Praha spol. s r.o.**, Náchodská 2562/224, Praha 9, Horní Počernice, 19300, CZ  
(740) FISCHER & PARTNER patentová a známková kancelář, Ing. Michael Fischer, Na Hrobcí 5, Praha 2, 12800  
(511) (7) stroje a obráběcí stroje, motory včetně elektrických motorů, zemědělské stroje a nářadí; (9) přístroje a nástroje vědecké, navigační, geodetické, elektrické, fotografické, filmové, optické, přístroje a nástroje k vážení, měření, signalizaci, pro účely regulační a kontrolní, záchranné a pro výuku, automatické přístroje, stroje pro záznam, přenos a reprodukci zvuku nebo obrazu, pokladny, počítačové stroje, hasicí přístroje, nosiče magnetických záznamů, zvukové disky, automaty na zboží, vybavení pro zpracování informací a pro počítače, elektrické stroje na čištění a úklid, elektrospotřebiče pro domácnost; (11) stroje a zařízení pro osvětlování, topení, chlazení, sušení, větrání, pro úpravu vzduchu, pro výrobu páry, pro rozvod vody, pro vaření, zařízení zdravotnická a sanitární; (37) stavby a opravy projektované inženýry, dálková vedení a inženýrské sítě, inspekce stavebních návrhů a staveb; (42) poradenské a inženýrské služby,

projektové práce, konstrukční návrhy, odhady, oceňování.

Třídy výrobků a služeb:

7, 9, 11, 37, 42

(210) O-92098

(111) **187135**  
(220) 22.08.1994  
(151) 28.08.1995  
(540)



(594) Kombinovaná  
(730) **WEISS TECHNIK Praha spol. s r.o.**, Náchodská 2562/224, Praha 9, Horní Počernice, 19300, CZ  
(740) FISCHER & PARTNER, Michael Fischer, Na Hrobcí 5, Praha 2, 12800  
(511) (7) stroje a obráběcí stroje, motory včetně elektrických motorů, zemědělské stroje a nářadí; (9) přístroje a nástroje vědecké, navigační, geodetické, elektrické, fotografické, filmové, optické, přístroje a nástroje k vážení, měření, signalizaci, pro účely regulační a kontrolní, záchranné a pro výuku, automatické přístroje, stroje pro záznam, přenos a reprodukci zvuku nebo obrazu, pokladny, počítačové stroje, hasicí přístroje, nosiče magnetických záznamů, zvukové disky, automaty na zboží, vybavení pro zpracování informací a pro počítače, elektrické stroje na čištění a úklid, elektrospotřebiče pro domácnost; (11) stroje a zařízení pro osvětlování, topení, chlazení, sušení, větrání, pro úpravu vzduchu, pro výrobu páry, pro rozvod vody, pro vaření, zařízení zdravotnická a sanitární; (37) stavby a opravy projektované inženýry, dálková vedení a inženýrské sítě, inspekce stavebních návrhů a staveb; (42) poradenské a inženýrské služby, projektové práce, konstrukční návrhy, odhady, oceňování.

Třídy výrobků a služeb:

7, 9, 11, 37, 42

(210) O-92099

(111) **187989**  
(220) 28.06.1994  
(151) 30.01.1996  
(540)

**HUMMER**

(592) Slovní  
(730) **General Motors LLC**, 300 Renaissance Center, Detroit, MI, US  
(740) Baker & McKenzie s.r.o., advokátní kancelář, Mgr. Dušan Hlavatý, advokát, Klimentská 1216/46, Praha 1, Nové Město, 11000  
(511) (12) nákladní vozidla.  
Třídy výrobků a služeb:  
12  
(210) O-90891

(111) **188989**  
(220) 07.09.1994  
(151) 19.03.1996  
(540)



(594) Kombinovaná  
(730) **Heineken Česká republika, a.s.**, U Pivovaru 1, Krušovice, 27053, CZ  
(740) JUDr. Milan Kyjovský, advokát, Jaselská 202/19, Brno, Veveří, 60200  
(511) (32) pivo.

Třídy výrobků a služeb:

32

(210) O-92398

(111) **190581**  
(220) 08.06.1994  
(151) 21.05.1996  
(540)



(594) Kombinovaná  
(591) Barevná  
(730) **LINEA NIVNICE, a.s.**, U Dvora 190, Nivnice, 68751, CZ  
(740) Mgr. David Müller, Filipova 2016/6, Praha 4, Chodov, 14800  
(511) (33) alkoholické nápoje.

Třídy výrobků a služeb:

33

(210) O-90434

(111) **191317**  
(220) 24.05.1994  
(151) 24.06.1996  
(540)

## TOURFILM

(592) Slovní  
(730) **Česká centrála cestovního ruchu - CzechTourism**, Štěpánská 567/15, Praha 2, Nové Město, 12000, CZ  
(740) Langrova, s.r.o., Skrětova 1011/48, Plzeň, Jižní Předměstí, 30100  
(511) (41) pořádání filmových festivalů.

Třídy výrobků a služeb:

41

(210) O-89736

(111) **192009**  
(220) 25.05.1994  
(151) 24.07.1996  
(540)

## OTMA

(592) Slovní  
(730) **Orkla Foods Česko a Slovensko a.s.**, Mělnická 133, Byšice, 27732, CZ  
(740) THK Legal s.r.o., Přístavní 531/24, Praha 7, Holešovice, 17000  
(511) (29) konzervované maso a výrobky obsahující maso, masové pomazánky a

výtažky, ovoce a zelenina konzervované, sušené a zavařené, želé, džemy, kompoty, ovocné pomazánky, vejce, mléko, vaječné a mléčné výrobky, oleje a tuky jedlé; (30) hořčice, kečupy, ocet, majonézy, koření; (32) sirupy a jiné přípravky k zhotovování nápojů, nealkoholické nápoje a šťávy ovocné.

Třídy výrobků a služeb:

29, 30, 32

(210) O-89771

(111) **192013**  
(220) 31.05.1994  
(151) 24.07.1996  
(540)

## MINOR

(592) Slovní  
(730) **Ing. Svatobor MATULA**, U Silnice 51/24, Přerov IX - Lýsky, 75124, CZ  
(740) Ing. Petr Soukup, patentový zástupce, tř. Svobody 43/39, Olomouc, 77900  
(511) (12) pozemní dopravní prostředky s výjimkou traktorů a jejich částí; (37) opravy a servis pozemních dopravních prostředků.

Třídy výrobků a služeb:

12, 37

(210) O-90047

(111) **192020**  
(220) 17.06.1994  
(151) 24.07.1996  
(540)



(594) Kombinovaná  
(591) Barevná  
(730) **A M S Automatizace a měření ve strojírenství,s.r.o.**, Bystrá 2430/12, Praha 9, Horní Počernice, 19300, CZ  
(740) Václav Müller, patentový zástupce, Filipova 2016/6, Praha 4, Chodov, 14800  
(511) (9) řídicí elektronické systémy, měřicí zařízení, elektronická zařízení, počítačové programy.

Třídy výrobků a služeb:

9

(210) O-90652

(111) **192990**  
(220) 17.10.1994  
(151) 22.08.1996  
(540)

## Královský pivovar Krušovice

(592) Slovní  
(730) **Heineken Česká republika, a.s.**, U Pivovaru 1, Krušovice, 27053, CZ  
(740) JUDr. Milan Kyjovský, advokát, Jaselská 202/19, Brno, Veveří, 60200  
(511) (31) slad; (32) pivo, nealkoholické nápoje.

Třídy výrobků a služeb:

31, 32

(210) O-93290

(511) (29) konzervované maso a výrobky obsahující maso, masové pomazánky a

(111) **193049**  
(220) 13.12.1994  
(151) 22.08.1996  
(540)

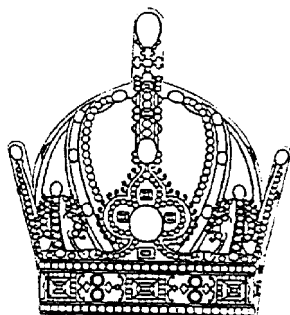

(593) Obrazová  
(730) **Heineken Česká republika, a.s.**, U Pivovaru 1, Krušovice, 27053, CZ  
(740) JUDr. Milan Kyjovský, advokát, Jaselská 202/19, Brno, Veverčí, 60200  
(511) (31) slad; (32) pivo, nealkoholické nápoje.

Třídy výrobků a služeb:  
31, 32

(210) O-95274

(111) **193050**  
(220) 13.12.1994  
(151) 22.08.1996  
(540)



(593) Obrazová  
(730) **Heineken Česká republika, a.s.**, U Pivovaru 1, Krušovice, 27053, CZ  
(740) JUDr. Milan Kyjovský, advokát, Jaselská 202/19, Brno, Veverčí, 60200  
(511) (31) slad; (32) pivo, nealkoholické nápoje.

Třídy výrobků a služeb:  
31, 32

(210) O-95275

(111) **193603**  
(220) 07.09.1994  
(151) 25.09.1996  
(540)

**Finetti**

(594) Kombinovaná  
(730) **Mondelez Europe GmbH**, Lindbergh-Allee 1, 8152 Glattpark, CH  
(740) ZIVKO MIJATOVIC & PARTNERS s.r.o., Jugoslávských partyzánů 639/26, Praha 6, Bubeneč, 16000  
(511) (29) maso, ryby, drůbež, zvěřina, masové výtazky, konzervované sušené a vařené ovoce a zelenina, rosoly, zavařeniny, vejce, mléko a jiné mlékařenské výrobky, jedlé oleje a tuky, potraviny v konzervách, nálevy na

saláty, upravené ořechy, prášky a arašídy; (30) káva, čaj, kakao, cukr, rýže, tapioka, ságo, kávové náhražky, mouka a obilné výrobky, chléb, sušenky, suchary, koláče, jemné pečivo a cukrovinky, zmrzlina, pasty z oříšků, med, sirup z melasy, kvasnice, prášky do pečiva, sůl, hořčice, pepř, ocet, chuťové omáčky, koření; (31) výrobky zemědělské, zahradnické, lesnické a semena, ořechy, oříšky, arašídy, mandle, pistácie, vše zahrnuté ve třídě 31.

Třídy výrobků a služeb:  
29, 30, 31

(210) O-92411

(111) **193861**  
(220) 16.05.1995  
(151) 26.09.1996  
(540)

**Cihelna K Kinský**

(594) Kombinovaná  
(730) **Cihelna Kinský, spol. s r. o.**, Hálkova 1359, Kostelec nad Orlicí, 51741, CZ

(740) NEUBAUER & PARTNER, s.r.o., advokátní kancelář, Na Sadech 4/3, České Budějovice, České Budějovice 6, 37001

(511) (19) stavební materiály nekovové; (37) stavebnictví; (40) zpracování materiálů.

Třídy výrobků a služeb:  
19, 37, 40

(210) O-100199

(111) **194241**  
(220) 08.06.1994  
(151) 23.10.1996  
(540)

## OVOCIT

(592) Slovní  
(730) **LINEA NIVNICE, a.s.**, U Dvora 190, Nivnice, 68751, CZ  
(740) Mgr. David Müller, Filipova 2016/6, Praha 4, Chodov, 14800  
(511) (32) nealkoholické nápoje, sycené i nesycené sirupy a jiné přípravy pro přípravu nápojů, ovocné šťávy, mošty a nápoje z ovocných šťáv, minerální a šumivé vody.

Třídy výrobků a služeb:  
32

(210) O-90435

(111) **196054**  
(220) 27.04.1994  
(151) 02.01.1997  
(540)

## GENERAL INVEST

(592) Slovní  
(730) **Světinský Lubomír**, 163, Veletiny, 68733, CZ  
(740) CZ patentový zástupce \*moraviapatent\*, Martin Kořistka, Karpatská 241/3, Brno, Starý Lískovec, 62500  
(511) (1) chemické výrobky pro průmysl, vědu, fotografii, zemědělství, zahradnictví, lesnictví, pryskyřice umělé a syntetické v surovém stavu, plastické hmoty v surovém stavu, půdní hnojiva (přírodní a strojenná), hasební prostředky, prostředky pro kalení a přípravky pro svařování kovů, chemické prostředky pro konzervování potravin, třísloviny, průmyslová pojidla a lepidla; (2) barvy, fermeže, laky, ochranné prostředky proti rzi a proti hnilobě dřeva, barviva, mořidla, pryskyřice přírodní v surovém stavu, kovy listkové a práškové pro malíře a dekorátory, tiskaře a umělce; (3) přípravky bělicí a jiné prací prostředky, přípravky k čištění, leštění, odmašťování a broušení, mýdla, výrobky kosmetické, voňavkářské, éterické oleje, vodičky na vlasy, šampony, zubní pasty; (4) průmyslové oleje a tuky (nikoli oleje a jedlé tuky), éterické oleje, mazadla a prostředky pro pohlcování, zavlažování a vázání prachu, paliva (včetně motorových paliv) a osvětlovací prostředky, svíce, svíčky, knoty; (8) ruční nářadí a nástroje, nožičkové výrobky, vidličky a lžice, sečné zbraně, břitvy; (9) přístroje a nástroje vědecké, geodetické, fotografické, kinematografické, optické, přístroje a nástroje k vážení, měření, signalizování, pro účely kontrolní

(inspekční), záchranné a pro výuku, automatické přístroje uváděné v činnosti vhozením mince nebo známky, stroje pro záznam, přenos a reprodukci zvuku nebo obrazu, zapisovací pokladny a počítací stroje, hasící přístroje, nosiče magnetických záznamů, zvukové disky, automaty na zboží, počítače, jejich části a příslušenství, programy pro počítače; (12) dopravní prostředky letecké nebo vodní; (13) střelné zbraně, střelivo a náboje, výbušniny, ohňostroje; (14) drahé kovy a jejich slitiny a předměty z těchto hmot nebo z plátovaných (dublovaných) kovů s výjimkou zboží nožičského, vidliček a lžic, šperky, drahokamy, drahé kameny, hodinářské výrobky a jiná chronometrická zařízení; (16) papír a výrobky z papíru, lepenka a kartonážní výrobky, časopisy, periodika, knihy, knihařské výrobky, fotografie, papírnické zboží, potřeby pro umělce, štětce, psací stroje a kancelářské potřeby (kromě nábytku), učební a školní potřeby a pomůcky (kromě přístrojů), hrací karty, tiskařské typy, štočky, obalové materiály z plastických hmot; (18) kůže a imitace kůže, výrobky z nich obsažené ve tř. 18, surová kůže, kufr, cestovní brašny, deštníky, slunečníky a hole, biče, postroje na koně, a sedlářské výrobky; (19) stavební materiál nekovový, kámen přírodní a umělý, cement, vápno, malta, sádra, šterk, kameninové nebo cementové roury, výrobky pro stavbu cest, asfalt, smola a živec, přenosné domy, kamenné pomníky, krby, komíny; (24) tkaniny, pokrývky ložní a stolní, textilní výrobky obsažené ve tř. 24; (25) oděvy, obuv, trepky, kloboučnické zboží; (29) maso, ryby, drůbež, zvěřina, masové výtažky, konzervované, sušené a vařené ovoce a zeleniny, rosoly, zavařeniny, vejce, mléko a mlékařské výrobky, jedlé oleje a tuky, potraviny v konzervách, nálevy na saláty; (30) káva, čaj, kakao, cukr, rýže, tapioka, ságo, kávové náhražky, mouka a obilní výrobky, chléb, sušenky, suchary, koláče, jemné pečivo a cukrovinky, zmrzlina, med, sirup z melasy, kvasnice, prášky do pečiva, sůl, hořčice, pepř, ocet, chuťové omáčky, koření, led na chlazení; (31) výrobky zemědělské, zahradnické, lesnické a zrní obsažené ve tř. 31, živá zvířata, čerstvé ovoce a zelenina, osivo, rostliny, květiny rostlé a umělé, krmiva pro dobytek, slad.

Třídy výrobků a služeb:

1, 2, 3, 4, 8, 9, 12, 13, 14, 16, 18, 19, 24, 25, 29, 30, 31

(210) O-88973

(111) **196224**

(220) 24.11.1994

(151) 03.01.1997

(540)

**Vesmír**

(592) Slovní

(730) **VESMÍR, spol. s r.o.**, Na Florenci 1420/3, Praha 1, Nové Město, 11000, CZ

(511) (16) odborná literatura a časopisy; (35) reklamní, inzertní, zprostředkovatelské a poradenské služby; (41) vydávání odborné literatury a časopisů.

Třídy výrobků a služeb:

16, 35, 41

(210) O-94625

(111) **196849**

(220) 27.12.1994

(151) 30.01.1997

(540)

**SFINX**

(594) Slovní grafická

(730) **BELIS+ s.r.o.**, Rudolfovska tř. 476/111, České Budějovice, České Budějovice 4, 37001, CZ

(511) (8) nástroje; (21) kovové nádoby; (40) tváření plechů za studena.

Třídy výrobků a služeb:

8, 21, 40

(210) O-95719

(111) **205994**

(220) 27.04.1994

(151) 30.12.1997

(540)

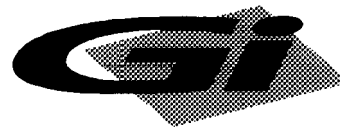

(594) Kombinovaná

(730) **Světlinský Lubomír**, 163, Veletiny, 68733, CZ

(740) CZ patentový zástupce \*moraviapatent\*, Martin Kořistka, Karpatská 241/3, Brno, Starý Lískovec, 62500

(511) (1) pryskyřice umělé a syntetické v surovém stavu, plastické hmoty v surovém stavu, půdní hnojiva (přírodní a strojená), hasební prostředky, prostředky pro kalení a přípravky pro svařování kovů, chemické prostředky pro konzervování potravin, tříslovin, průmyslová pojidla a lepidla; (2) fermeže, ochranné prostředky proti rzi a proti hnilobě dřeva, barviva, mořidla, pryskyřice přírodní v surovém stavu; (3) přípravky bělicí a jiné prací prostředky, přípravky k čištění, leštění, odmašťovací a broušení, šampony, zubní pasty; (4) průmyslové oleje a tuky (nikoli oleje a jedlé tuky), éterické oleje, mazadla a prostředky pro pohlcování, zavlažování a vázání prachu, paliva (včetně motorových paliv) a osvětlovací prostředky, svíce, svíčky, knoty; (8) ruční nářadí a nástroje, nožičské výrobky, vidličky a lžice, sečné zbraně, břitvy; (9) přístroje a nástroje vědecké, navigační, geodetické, elektrické (včetně pro bezdrátovou telegrafii), fotografické, kinematografické, optické, přístroje a nástroje k vážení, měření, signalizování, pro účely kontrolní (inspekční), záchranné a pro výuku, automatické přístroje uváděné v činnosti vhozením mince nebo známky, zapisovací pokladny a počítací stroje, hasící přístroje, automaty na zboží, počítače, jejich části a příslušenství, programy pro počítače; (12) vozidla, dopravní prostředky pozemní, letecké nebo vodní; (13) střelné zbraně, střelivo a náboje, výbušniny, ohňostroje; (14) drahé kovy a jejich slitiny a předměty z těchto hmot nebo z plátovaných (dublovaných) kovů s výjimkou zboží nožičského, vidliček a lžic, šperky, drahokamy, drahé kameny, hodinářské výrobky a jiná chronometrická zařízení; (16) obalové materiály z plastických hmot; (18) kůže a imitace kůže, výrobky z nich obsažené ve tř. 18, surová kůže, kufr, cestovací brašny, deštníky, slunečníky a hole, biče, postroje na koně, a sedlářské výrobky; (19) stavební materiál nekovový, kámen přírodní a umělý, cement, vápno, malta, sádra, šterk, kameninové nebo cementové roury, výrobky pro stavbu cest, asfalt, smola a živec, přenosné domy, kamenné pomníky, krby, komíny; (24) tkaniny, pokrývky ložní a stolní, textilní výrobky obsažené ve tř. 24; (25) oděvy, obuv, trepky, kloboučnické zboží; (28) hry, hračky, tělocvičné a sportovní potřeby (s výjimkou oděvů) obsažené ve tř. 28, ozdoby na vánoční stromky; (29) maso, ryby, drůbež, zvěřina, masové výtažky, konzervované, sušené a vařené ovoce a zeleniny, rosoly, zavařeniny, vejce, mléko a mlékařské výrobky, jedlé oleje a tuky, potraviny v konzervách, nálevy na saláty; (30) káva, čaj, kakao, cukr, rýže, tapioka, ságo, kávové náhražky, mouka a obilní výrobky, chléb, sušenky, suchary, koláče, jemné pečivo a cukrovinky, zmrzlina, med, sirup z melasy, kvasnice, prášky do pečiva, sůl, hořčice, pepř, ocet, chuťové omáčky, koření, led na chlazení; (31) výrobky zemědělské, zahradnické, lesnické a zrní obsažené ve tř. 31, živá zvířata, čerstvé ovoce a zelenina, osivo, rostliny, květiny rostlé i umělé, krmiva pro dobytek, slad.

Třídy výrobků a služeb:

1, 2, 3, 4, 8, 9, 12, 13, 14, 16, 18, 19, 24, 25, 28, 29, 30, 31

(210) O-88972

(111) **267836**  
(220) 08.03.2004  
(151) 29.11.2004  
(540)



(594) Kombinovaná  
(730) **Bilíková Blanka**, č. p. 608, Polešovice, 68737, CZ  
(740) INPARTNERS GROUP, Ing. Leopold Dadej, patentový zástupce, Na Valtické 339/6, Břeclav, Charvátská Nová Ves, 69141  
(511) (9) rukavice ochranné, ochranné nákolennice, ochranné masky, filtry pro dýchací masky, ochranné prostředky osobní proti nehodám, ochranné přilby, ochranné štíty na obličej; (25) oděvy, obuv, kloboučnické zboží neuvedené v jiných třídách, zejména pracovní oděvy, pracovní obuv, pracovní rukavice a pracovní kloboučnické zboží, včetně svrchních kabátů, pracovních kombinéz, košil, nepromokavých oděvů, pracovních pláštěů, spodního prádla, ponožek, rukavic pracovních palcových, štítků na čepice, zástěr, pláštěnek, vaky na oděvy, barety, čepice, čepice s kšiltem, klapky na uši, boty, boty šněrovací, galoše, holínky, přezůvky přes boty; (40) úprava a zpracování textilních materiálů, jako například šití oděvů, rukavic, kloboučnického zboží z textilních materiálů, apretace, barvení látek, impregnace textilií, sitotisk, stříhová služba.

Třídy výrobků a služeb:  
9, 25, 40

(210) O-343893

(111) **268784**  
(220) 30.04.2004  
(151) 28.12.2004  
(540)



(594) Kombinovaná  
(730) **QANTO s.r.o.**, Na Slatince 3279/3, Praha 10, Záběhlice, 10600, CZ  
(511) (29) ovoce a zelenina konzervované, sušené a zavařené, masové konzervy, želé, džemy; (30) káva, čaj, čokoláda, cukr, rýže, mouka, cukrovinky, chléb, pečivo, zmrzlina, sušenky, přípravky z obilnin, sůl, koření; (32) nealkoholické nápoje a sirupy, pivo; (33) alkoholické nápoje; (34) potřeby pro kuřáky, tabák, cigarety, doutníky, zápalky; (35) zprostředkování obchodní činnosti.

Třídy výrobků a služeb:  
29, 30, 32, 33, 34, 35

(210) O-346101

(111) **268788**  
(220) 30.04.2004  
(151) 28.12.2004  
(540)



(594) Kombinovaná  
(730) **RAVEN a.s.**, Šoltésovej 420/2, Považská Bystrica, SK  
(740) Ing. Róbert Porubčan, Puškinova 19, Ivanka pri Dunaji  
(511) (6) obyčejné kovy, surové nebo jako polotovary, profily, tyče, plechy, roury z kovu a kovových slitin, slitiny obyčejných kovů, kovové stavební materiály, kabely a dráty neelektrické, drátěné pletivo, kovové řetězy, kovové čepy, kovové výrobky zámečnické a klempířské, kovové římsy a okapové roury, kovové brány, kovové konstrukce, kovové okenice, okna, kovové dveřové rámy, zárubně, kovové žebříky, schody a schůdky, kovové panty, závěsy, rukojeti, klíčky, klíče, kovové koše, kotevní desky, stavební kování, kování na dveře, okna a nábytek, stavební kovové dílce, kovové bedně, kovové krabice, skříňky, kovové konzoly, podpěry pro stavebnictví, kovové nádoby, kovové zámky s výjimkou elektrických, kovová lešení, kovové palety, kovové závory, kovový spojovací materiál, hřebíky, nýty, šrouby, matice, kovové inzertní a reklamní sloupy, kovové svorky, spojky a příchytky na kabely a trubky, kovové sloupy, stožáry, kovové žaluzie, kovové poklice na nádoby, kovové kroužky, kovové nosníky, kovové objímky, kovové tabule, písmena a číslice z obyčejných kovů (ne jako tiskové znaky), kovové trubičky, potrubí a fittingy, kovové ventily a klapky ne jako části strojů, kovové poznávací značky, kovové popisné a identifikační tabulky a štítky, kovová zábradlí, příčky kovových zábradlí, kovové ručky a rukojeti na nářadí, kovové spony, svorníky, rošty, kovová těsnění, západky, kovové zarážky dveří, kovové značky s výjimkou světelných a mechanických, drobné železářské zboží, kovové části, součásti uvedeného zboží, patřícího do tř. 6; (11) zařízení na vytápění, chlazení, větrání, osvětlování, chladicí přístroje, zařízení, klimatizační zařízení, ohřívadla, osvětlovací přístroje, radiátory na topení, přístroje a zařízení na sušení, teplovzdušná zařízení, ventilátory, větrací zařízení, zařízení na úpravu vody, vyhřívací tělesa, vytápěcí zařízení, zařízení na osvěžení vzduchu, vzduchové sterilizátory, stroje a přístroje na čištění vzduchu, parní, tepelné, vyhřívací akumulátory, baterky jako svítidla, regulační a bezpečnostní zařízení na vodovodní nebo plynová zařízení a potrubí, bojler, ohříváče vody, čistírny odpadních vod, svítící domovní čísla, filtry jako části zařízení pro domácnost, filtry na pitnou vodu, fontány, instalační materiál na vany, sprchovací kabiny a kouty, kachličky, elektrické konvice, kávovary, kohoutky a kohouty na potrubí, výhřevné kotle, krby, křesadlové zapalovače na plyn, elektrické kuchyňské potřeby, koupelňové armatury, koupelňové vany, sprchy, zařízení na vhnání vzduchu do koupelňových van, stroje a zařízení na výrobu ledu, odpařovače, pece ne laboratorní, varné přístroje a zařízení, sporáky, pece, vařiče, trouby na pečení, teplovzdušné trouby, mikrovlnné trouby, plynové hořáky, plynové zapalovače, radiátory na topení, zařízení do saun, záchody, záchodové mísy, splachovací zařízení, umyvadla, vany, solária jako přístroje, solární kolektory, odsavače par, výhřevné plotny, spirály jako části ohřívacích a chladicích zařízení, tepelná čerpadla, teplovodní vytápěcí zařízení, přístroje a zařízení na změkčování vody, zařízení na přívod vody, vodovodní a vodárenská zařízení, elektrické výbojky na osvětlení, elektrická vytápěcí tělesa, vytápěcí tělesa na topení tuhými nebo plynými palivy, ionizátory vzduchu, zařízení na filtraci a osvěžení vzduchu, tlakové zásobníky vody, míchací baterie na vodovodní potrubí, zvlhčovače vzduchu na radiátory ústředního topení, zářiče, zářivky, žárovky; (19) stavební materiál nekovový, cement, písek s výjimkou slévačského, šterk, sádra, beton, betonové směsi, materiál na výrobu betonu, betonové výrobky pro stavebnictví, nekovové bedně, omítky pro stavebnictví, šamot, umělecká díla z kamene, betonu, mramoru, umělý kámen, vápenc, vápno, asfalt, asfaltové, bitumenové nátěry, potahy, pokrytí na střechy, asfaltové výrobky pro stavebnictví, obkladačky, dlaždice pro stavebnictví, dveře s výjimkou kovových, dveřové rámy, prahy, zárubně s výjimkou kovových, brány s výjimkou kovových, dlažba, podlaha s výjimkou kovové, parketová podlaha, desky, dřevěné podklady, dřevěné dýhy a obložení, zpracované dřevo, stavební dřevo, dřevo jako polotovar,

okenice kromě kovových a textilních, konstrukce s výjimkou kovových, nekovové předělovací příčky, dřevěné výrobky a polotovary pro stavebnictví, obkladový materiál, nekovové obklady stěn, příček, stropů, podhledů, nekovová okna a okenní rámy, především okna a okenní rámy ze dřeva a plastu, lišty, mřížky s výjimkou kovových, parapetní desky s výjimkou kovových, parkety všech druhů, překližka, dřevotřískové desky, dřevovláknité desky, nekovové palisády, nekovové římsy, nekovové okapové roury, okenní sklo s výjimkou okenního skla na okna automobilů, nekovové sloupy, trámy, překlady, příčky s výjimkou kovových, nekovová schodiště, interiérové prvky ze dřeva, vitrážová okna, vnější pláště budov s výjimkou kovových, výplně dveří s výjimkou kovových, žaluzie s výjimkou kovových, obkladový nekovový materiál na budovy, šindele, nekovové tašky, cihly, zednický materiál, nekovová vodovodní potrubí, nekovové vyztužovací materiály pro stavebnictví; (39) dovoz, doprava, přepravní služby, především nákladní automobilová doprava, informace o dopravě, přepravě a uskladnění, rezervace dopravy, odtažení nebo odvězení dopravních prostředků při poruchách, doručovací služby, poskytování pomoci při dopravě, pronájem vozidel, uskladnění zboží, balení zboží, zprostředkování uvedených služeb.

Třídy výrobků a služeb:

6, 11, 19, 39

(210) O-346131

(111) **268828**

(220) 27.05.2004

(151) 28.12.2004

(540)



(594) Kombinovaná

(730) **TATRA TRUCKS a.s.**, Areál Tatro 1450/1, Koprivnice, 74221, CZ

(740) Mgr. Lenka Musilová, patentová zástupkyně, Tuřanka 1583/115g, Brno, Slatina, 62700

(511) (7) jednoúčelové stroje pro výrobu součástí vozidel, zemědělské stroje, motory, s výjimkou motorů pro pozemní vozidla, převody pro stroje, pohonné mechanismy, jiné než pro pozemní vozidla, spojky, s výjimkou spojky pro pozemní vozidla, ventilátory pro stacionární motory, zařízení pro tlumení hluku pro motory; (12) vozidla všeho druhu pro dopravu pozemní včetně jejich podstav, součástí a příslušenství, zejména podvozky, šasi, karosérie, převody, spojky, chladiče pro vozidla, motory pro vozidla; (37) servis, opravy a údržba výše uvedeného zboží.

Třídy výrobků a služeb:

7, 12, 37

(210) O-346951

(111) **268851**

(220) 23.06.2004

(151) 28.12.2004

(540)

(594) Slovní grafická

(730) **EKOCHM cosmetics, s.r.o.**, Brandýská 892, Kostelec nad Labem,

27713, CZ

(740) **Kania, Sedlák, Smola, s.r.o.**, Mendlovo náměstí 907/1a, Brno, Staré Brno, 60300

(511) (3) kosmetika, kosmetické mycí a pěnové prostředky na vlasy a pokožku, prostředky vlasové kosmetiky, zejména kondicionéry a tužidla, prostředky pro ochranu a regeneraci pokožky, kráslicí kosmetické prostředky, parfemační a desodorační kosmetické prostředky, prostředky pro čištění, leštění, odmašťování a broušení.

Třídy výrobků a služeb:

3

(210) O-355599

(111) **269347**

(220) 05.05.2004

(151) 26.01.2005

(540)

**QANTO**

(592) Slovní

(730) **QANTO s.r.o.**, Na Slatince 3279/3, Praha 10, Záběhllice, 10600, CZ

(511) (29) ovoce a zelenina konzervované, sušené a zavařené, masové konzervy, želé, džemy; (30) káva, čaj, čokoláda, cukr, rýže, mouka, cukrovinky, chléb, pečivo, zmrzlina, sušenky, přípravky z obilnin, sůl, koření; (32) nealkoholické nápoje a sirupy, pivo; (33) alkoholické nápoje; (34) potřeby pro kuřáky, tabák, cigarety, doutníky, zápalky; (35) zprostředkování obchodních služeb v obchodní činnosti.

Třídy výrobků a služeb:

29, 30, 32, 33, 34, 35

(210) O-346284

(111) **269458**

(220) 09.06.2004

(151) 26.01.2005

(540)



(594) Kombinovaná

(591) Barevná

(730) **KARBONIA, spol. s r. o.**, Chalupníkova 765/21, Ostrava, Zábřeh, 70030, CZ

(740) Ing. Pavel Nádvorník s.r.o., Klínová 620/1, Ostrava, Hulváky, 70900

(511) (4) průmyslové oleje a tuky, mazadla, výrobky pro pohlcování, zavlažování a vázání prachu, paliva - uhlí černé (tříděné, průmyslové), uhlí hnědé (tříděné, průmyslové), koks (otopový, technologický), pohonné látky, pohonné směsi, nafta motorová, nafta topná, palivové dřevo, vše v rámci této třídy; (7) stroje a obráběcí stroje, motory (s výjimkou motorů pro pozemní vozidla), stroje na lisování odpadu, stroje na třídění odpadu, zařízení na třídění a zpracování odpadu, šrotovniky; (40) zpracování odpadu, spalování odpadu, recyklace odpadu, likvidace odpadu, zpracování železného odpadu a šrotu.

Třídy výrobků a služeb:

4, 7, 40

(210) O-347274

(111) **269459**

(220) 09.06.2004

(151) 26.01.2005

(540)

**KARBONIA, spol. s r. o.**

(592) Slovní

(730) **KARBONIA, spol. s r. o.**, Chalupníkova 765/21, Ostrava, Zábřeh,



70030, CZ

- (740) Ing. Pavel Nádvorník s.r.o., Klínová 620/1, Ostrava, Hulváky, 70900  
(511) (4) průmyslové oleje a tuky, mazadla, výrobky pro pohlcování, zavlažování a vázání prachu, paliva - uhlí černé (tříděné, průmyslové), uhlí hnědé (tříděné, průmyslové), koks (otopový, technologický), pohonné látky, pohonné směsi, nafta motorová, nafta topná, palivové dřevo, vše v rámci této třídy; (7) stroje a obráběcí stroje, motory (s výjimkou motorů pro pozemní vozidla), stroje na lisování odpadu, stroje na třídění odpadu, zařízení na třídění a zpracování odpadu, šrotovniky; (40) zpracování odpadu, spalování odpadu, recyklace odpadu, likvidace odpadu, zpracování železného odpadu a šrotu.

Třídy výrobků a služeb:

4, 7, 40

- (210) O-347275

- (111) **269497**  
(220) 23.06.2004  
(151) 26.01.2005  
(540)

**Tombak**

- (594) Kombinovaná  
(730) **Tomečka Milan**, Na Bělidle 5008/1c, Jihlava, 58601, CZ  
(740) FISCHER IP s.r.o., Na hrobci 294/5, Praha 2, Nové Město, 12800  
(511) (35) obchodní management a podnikové poradenství, dodavatelské služby pro třetí osoby, nákup výrobků a služeb pro jiné podniky; (37) stavby, opravy, montáž a údržba výrobků, strojů, elektrických zařízení, spotřební elektroniky, elektropřístrojů, opravy, montáž a instalace kuchyňských zařízení, instalace a opravy požárních hlásičů, instalace a opravy poplašných zařízení proti vloupání, odrušování elektrických přístrojů, instalace, opravy, rekonstrukce, přestavba a obnova vyhrazených elektrických, elektronických a hydraulických zařízení a přístrojů, instalace, montáž, údržba a čištění zařízení a strojů pod napětím, opravy, rekonstrukce a údržba veřejného osvětlení, stavební dozor, revize a zkoušky elektrických, elektronických a hydraulických zařízení a přístrojů, informace o opravách, poradenství v oblasti montáží strojů a elektroinstalací, zprostředkování služeb v oblasti opravárenských a údržbářských prací staveb; (42) technický průzkum, kontrola kvality, revize elektrických zařízení, technické poradenství v oblasti kontroly kvality montáží a elektroinstalací.

Třídy výrobků a služeb:

35, 37, 42

- (210) O-355649

- (111) **270110**  
(220) 24.05.2004  
(151) 28.02.2005  
(540)

**Siberium**

- (592) Slovní  
(730) **PONATURE s.r.o.**, U Hrubků 251/119, Ostrava, Nová Ves, 70900, CZ  
(740) Ing. Pavel Nádvorník s.r.o., Klínová 620/1, Ostrava, Hulváky, 70900  
(511) (24) tkaniny, textilní výrobky všeho druhu, textilie a textilní zboží, které není obsaženo v jiných třídách, stolní pokrývky, ubrusy, ručníky, záclony, ložní prádlo, textilní tapety, cestovní příkrývky, kapesníky, koupelnové textilie, s výjimkou oblečení, lůžkoviny, povlaky, povlaky na matrace, prádlo pro domácnost, závěsy, textilní potahy, přehozy, spací pytle, stolní ubrusy, elastické textilní materiály - v rámci této třídy, ručníky textilní; (25) textilní výrobky a oděvy zařazené v této třídě, oděvní doplňky zařazené v této třídě, oděvy dámské, pánské, dětské, obuv, baret, bundy sportovní, bundy sportovní s kapucí (s kožešinou nebo plyšovou vložkou), čapky, čelenky, čepice, čepice s kšiltu, kabáty krátké, kalhoty, kamaše, kapuce, klapky na uši, klobouky, kombiné (spodní prádlo), kombinézy (oděvy), kombinézy pracovní, konfekce, korzety (spodní prádlo), kostýmy, obleky, oděvy z kůže, oděvy z napodobenin kůže, oděvy koupací, oděvy

nepromokavé, oděvy plážové, oděvy pletené, oděvy riflové, oděvy tělocvičné, opasky, košile, koupací pláště, kožešiny (oděvy), kravaty, legíny, límce, noční kabátky, plavky, pláště, pláště koupací, pláštěnky, podprsenky, podvazkové pásy, pokrývky hlavy, ponožky, prádlo (osobní, spodní), přehozy kolem ramen, pulovry, punčocháče, punčochy, pyžama, rukavice, rukavice bez prstů, saka, spodky, spodničky, sukně, svetry, svrchní kabáty, šály, šátky, šaty dámské, šle, tílka, košilky, trička, uniformy, vesty, výbavičky pro novorozence, zástěry, závoje, zimníky, župany; (40) textil (úprava a zpracování), zakázkové krejčovství, šití oděvů a prádla, šití textilních výrobků.

Třídy výrobků a služeb:

24, 25, 40

- (210) O-346784

- (111) **270155**  
(220) 01.06.2004  
(151) 28.02.2005  
(540)

**FRAZANETTO**

- (592) Slovní  
(730) **VÍNO BLATEL, a.s.**, č. p. 855, Blatnice pod Svatým Antonínkem, 69671, CZ  
(740) RETROPATENT s.r.o., Dobiášova 1246/29, Liberec, Liberec VI-Rochlice, 46006  
(511) (32) nealkoholické nápoje, zejména na vinné bázi, hroznový mošt, sirupy na bázi ovoce; (33) vína, lihoviny, zejména vinné destiláty, aperitivy, alkoholické nápoje s výjimkou piv, zejména výtažky z ovoce alkoholické, likéry, medovina, mošty s alkoholem; (41) pořádání soutěží a přehlídek degustace vína k výchovným, zábavním a kulturním účelům, provozování klubů - vinoték, klubové služby související s vedením vinoték k výchovným a zábavním účelům, organizování seminářů, kongresů, sympozií, zejména o víně.

Třídy výrobků a služeb:

32, 33, 41

- (210) O-347067

- (111) **270326**  
(220) 01.07.2004  
(151) 28.02.2005  
(540)

**Kardinál**

- (592) Slovní  
(730) **Heineken Česká republika, a.s.**, U Pivovaru 1, Krušovice, 27053, CZ  
(740) JUDr. Milan Kyjovský, advokát, Jaselská 202/19, Brno, Veverí, 60200  
(511) (31) slad na výrobu piva a lihovin; (32) pivo, sladové nápoje, míchané nápoje s obsahem piva.

Třídy výrobků a služeb:

31, 32

- (210) O-355905

- (111) **270330**  
(220) 02.07.2004  
(151) 28.02.2005  
(540)



- (594) Kombinovaná  
(730) **Heineken Česká republika, a.s.**, U Pivovaru 1, Krušovice, 27053, CZ  
(740) JUDr. Milan Kyjovský, advokát, Jaselská 202/19, Brno, Veverí, 60200  
(511) (16) papírenské zboží, zejména papírové etikety, podtácky (papírové podložky pod sklenice), papírové tašky, umělohmotné tašky, papírové kelímky, těžítka, viněty, pasparty, papírové ubrusy, papírové průkazy,

psací potřeby, rozetky, papírové obaly na lahve, reklamní a ozdobné předměty v jiné třídě neuvedené, billboardy, mapy, modely, samolepky, fotografie, obalové materiály z papíru nebo umělých hmot; (32) nealkoholické nápoje všeho druhu, piva; (35) reklamní, inzertní a propagační činnost, pomoc při řízení obchodní činnosti, obchodní administrativa, kancelářské práce, spotřebitelské soutěže reklamního charakteru, poskytování pomoci při provozu obchodu včetně zprostředkování obchodních a souvisejících obchodně personálních záležitostí, organizování výstav, veletrhů, doprovodných programů, společenských akcí a školení k reklamním a obchodním účelům, správa obchodních zájmů třetích osob, vypracování statistických přehledů, poradenství v oblasti organizace a ekonomiky podnikání, marketing, průzkum a analýzy trhu, aranžérství, pronájem kancelářských strojů a zařízení, distribuce zboží k reklamním účelům, rozmnožování dokumentů, obstaravatelská a zprostředkovatelská činnost v této oblasti, direct mailing, informační servis a poradenské služby v oblasti obchodu, včetně distribuce zboží k reklamním účelům.

Třídy výrobků a služeb:

16, 32, 35

(210) O-355920

(111) **270334**

(220) 07.07.2004

(151) 28.02.2005

(540)



(594) Kombinovaná

(730) **Stavební bytové družstvo Pozemní stavby Liberec**, Mlýnská 611/35, Liberec, Liberec IV-Perštýn, 46001, CZ

(740) STRNAD Patentová a známková kancelář, Ing. Václav Strnad, patentový zástupce, Rychtářská 375/31, Liberec, Liberec XIV-Ruprechtice, 46014

(511) (35) akviziční, marketingová, propagační, reklamní, informační a inzertní činnost, zprostředkovatelská činnost v oblasti obchodu a obchodních služeb, zprostředkovatelská činnost v oblasti obchodu a obchodních služeb prostřednictvím internetu, poskytování pomoci při řízení obchodního úseku podniku, public relations; (36) nájmy, pronájmy a převody nemovitostí, tj. bytových objektů, bytů, nebytových objektů, nebytových prostor, provozních, výrobních a průmyslových objektů, provozních, výrobních a průmyslových prostor, správa nemovitostí, realitní činnost, finanční informace, poradenství a analýzy, finanční odhady a oceňování; (37) výstavba bytových a občanských objektů, výstavba nebytových objektů a prostor, výstavba provozních, výrobních a průmyslových objektů a prostor, výstavba garáží, skladišť, modernizace uvedených objektů, bytů, prostor, garáží, skladišť, rekonstrukce uvedených objektů, bytů, prostor, garáží, skladišť, opravárenská, údržbářská, provozní a servisní činnost související s bytovými i nebytovými objekty a prostorami, dokončování interiérů a exteriérů staveb, instalace elektrické, stavební, vodní, plynové, topenářské, instalace vybavení bytů včetně koupelen a WC, zajišťování veškerých dalších služeb souvisejících s užíváním bytových a nebytových objektů a prostorů, opravárenská, údržbářská, provozní a servisní činnost stavební techniky a náradí; (39) nájmy, pronájmy a převody garáží, nájmy, pronájmy a převody skladištních prostorů, distribuce prospektů, projektů, dodávek, vzorků; (42) projekční, inženýrsko-technická a investorská činnost ve stavebnictví, rozpočtování staveb jako součástí projektů, poradenská a konzultační činnost ve stavebnictví.

Třídy výrobků a služeb:

35, 36, 37, 39, 42

(210) O-355960

(111) **270420**

(220) 12.08.2004

(151) 11.02.2005

(540)

# EVERTILE

(594) Slovní grafická

(730) **Evertile a.s.**, Bezručova 1601/84, Říčany, 25101, CZ

(511) (6) lehká střešní krytina z profilovaného plechu s povrchovou úpravou, kovové stavební materiály z kovu; (19) stavební materiály nekovové, střešní krytina nekovová, střešní materiály nekovové.

Třídy výrobků a služeb:

6, 19

(210) O-358401

(111) **270969**

(220) 29.06.2004

(151) 29.03.2005

(540)



(594) Kombinovaná

(591) Barevná

(730) **Tayas Gıda Sanayi ve Ticaret Anonim Şirketi**, Gebze Organize Sanayi Bölgesi Ihsan Dede Cad. 800 Sok. No: 122, Gebze-Kocaeli, TR

(740) Rott, Růžička & Guttman a spol., Vyskočilova 1566, Praha 4, Michle, 14000

(511) (30) cukrovinky, bonbony.

Třídy výrobků a služeb:

30

(210) O-355825

(111) **270997**

(220) 09.07.2004

(151) 29.03.2005

(540)

# inoTEX

(594) Slovní grafická

(730) **I N O T E X spol. s r.o.**, Štefánikova 1208, Dvůr Králové nad Labem, 54401, CZ

(740) Mgr. Alena Burdová, Holešovská 1389, Hulín, 76824

(511) (1) chemické výrobky určené pro průmysl, zejména pro oblast textilního zušlechťování a ověřování chemických výrob; (19) geotextilie; (24) tkaniny a textilní výrobky v rámci třídy 24 (zde patří stolní pokrývky, ručníky, osušky, ubrusy, utěrky, textilní plošné výrobky, bavlněné látky, potištěné látky, látky na deštníky, bytový textil, ložní prádlo, reklamní a propagační předměty z textilu, prostírání, ubrusy, praporek, korouhve, cestovní příkrývky, spací pytle, textilní rolety, ručníky, textilní štítky, textilní tapety);

(25) pláště do deště; (42) inženýrské, technické a poradenské služby v oblasti textilního zušlechťování a ověřování chemických výrob, analyticko-testační, certifikační a auditorské služby v oblasti ekologie.

Třídy výrobků a služeb:

1, 19, 24, 25, 42

(210) O-356043

(111) **271085**

(220) 22.07.2004

(151) 29.03.2005

(540)



(594) Kombinovaná

(730) **M.A.T. Group, s.r.o.**, Na Roudné 324/176, Plzeň, Severní Předměstí, 30100, CZ

(740) BOHEMIA PATENT, Ing. Jana Vandělíková, Petrská 1136/12, Praha 1, Nové Město, 11000

(511) (16) veškerý papír a papírenské výrobky, zejména alba, blahopřání, bloky, desky papírové s klipsem i bez, šanony, pořadače, tašky papírové, figurky z papírové hmoty, formuláře, stojany na fotografie, grafické reprodukcce, papírová hmota (papírmašé), kalendáře i trhací, krabice na klobouky papírové, knihy i brožované, tužky, pečetní vosky; (35) dodavatelské služby pro třetí osoby (nákup výrobků nebo služeb pro jiné podniky), efektivnost provozu a racionalizace práce a její posuzování, ekonomicko-hospodářské prognózy, poskytování služeb komerční informační kanceláře, marketingové studie, pomoc při řízení obchodních a průmyslových podniků, pomoc při řízení obchodní činnosti, profesionální obchodní nebo podnikové poradenství, oceňování obchodních podniků, zpracování textů, předvádění zboží, reklama a propagace, reklama on-line v počítačové síti, zaslání reklamních materiálů zákazníkům, venkovní reklama, distribuce vzorků zboží, služby dovozní a vývozní agentury; (38) výměna zpráv, šíření a výměna informací a zpráv, získávání zpráv a informací, poskytování a šíření informací prostřednictvím počítačové sítě, např. Internetu, pomocí satelitu, šíření elektronických časopisů, elektronických periodik a knih v elektronické podobě, multimediálních aplikací a katalogů, přenos zvuku a obrazu; (39) poskytování služeb skladů, zejména potom informace o skladování, nakládání a vykládání nákladů, pronájem skladů, pronájem skladovacích kontejnerů, skladování a uskladňování zboží, balení zboží.

Třídy výrobků a služeb:

16, 35, 38, 39

(210) O-356453

(111) **271118**

(220) 26.07.2004

(151) 29.03.2005

(540)

(594) Kombinovaná

(730) **ANHUI FORKLIFT TRUCK GROUP CO., LTD.**, Wangjiang West Road 15, Hefei, Anhui, CN

(740) JUDr. Lucie Kociánová PhD., advokátka, Kaiserštejnský palác, Malostranské nám. 23, Praha 1, 11800

(511) (12) vidlicové stohovací a/nebo nakládací vozíky, přívěsy, návěsy,

podvalníky, elektromobily, akumulátorová vozidla a vozíky, převodové (rychlostní) skříně pro pozemní vozidla, podvozky vozidel.

Třídy výrobků a služeb:

12

(210) O-356533

(111) **271181**

(220) 05.08.2004

(151) 29.03.2005

(540)

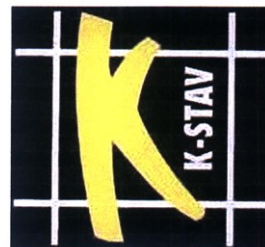

(594) Kombinovaná

(591) Barevná

(730) **K - STAV s. r. o.**, Skupova 559/31, Teplice, 41501, CZ

(740) Mgr. Dita Fialová, patentová zástupkyně, Hradní 301/9, Loket, 35733

(511) (6) kovové lešení a jeho příslušenství a součásti, kovové lávky, kovové žebříky, kovová zábradlí, kovové plošiny, kovové bednění, jeho součásti a příslušenství, kovová lana, kovové přípravky pro stavebnictví v jiné třídě neobsažené; (35) zprostředkování obchodu, předvádění výrobků, prezentace služeb; (37) přípravné práce pro stavby, zejména stavba a demontáž lešení, kompletace, montáž, instalace a demontáž bednění, půjčování a pronájem věcí movitých, například lešení a bednění, pronájem a půjčování strojů, zařízení a jiných technických prostředků pro stavebnictví, pronájem čistících strojů, práce zemní a výkopové, práce bourací a úklidové, vrtné práce, odvodňování stavenišť, terénní úpravy a technické rekultivace po stavebních činnostech.

Třídy výrobků a služeb:

6, 35, 37

(210) O-356872

(111) **271224**

(220) 17.08.2004

(151) 29.03.2005

(540)



(594) Kombinovaná

(730) **NELA DRINKS s.r.o.**, Úzká 127, Český Těšín, Dolní Žukov, 73701, CZ

(740) BOHEMIA PATENT, Ing. Jana Vandělíková, Petrská 1136/12, Praha 1, Nové Město, 11000

(511) (3) francovka; (32) hruškový mošt, mošty jablečné, též sladké; (33) alkoholické nápoje a lihoviny, včetně esencí, extraktů a trestí pro ně, též ovocných a s alkoholem, amontillados, anisado, aperitivy - likéry a vína každé provenience, arak, bylinná pálenka a bylinný likér, cidry, též sladké cidry, coctaily, curacao, destiláty a destilované nápoje, destiláty ovocné, např. z ostružin a kirsch, chininové víno, koňak a pálenka, korintské víno, kořalky všeho druhu např. třešňovice, jablkovice, koňak, ovocná pálenka, zázvorová pálenka, mlátovice, pálenka z ostružin, z borůvek, kvašené nápoje, likéry, mátový líh, medovina, mléčné alkoholizované nápoje a mléčné alkoholické nápoje, pálenky, punč a trest' na punč, rum, sangria, saké, sherry, slivovice, šampaňská vína a šumivé nápoje - v rámci této třídy, terkelice, tonická vína, vermut, vína, kromě vín medicínálních, vína a likéry pro trávení, vína aperitivní z korintek, vína ovocná, vína posilující, víno

portské, vína s ipekakuanhou, vína sladová, vína šumivá či nikoliv, víno matolinové, vínovice, whisky, žaludeční likér a žaludeční vína.

Třídy výrobků a služeb:

3, 32, 33

(210) O-358501

(111) **271244**

(220) 20.08.2004

(151) 29.03.2005

(540)

## FASKO

(592) Slovní

(730) **Farský Jiří**, Jungmannova 542, Semily, 51301, CZ

(740) Patent-K s.r.o., Husníkova 2086/22, Praha 5, Stodůlky, 15800

(511) (6) stavební dílce kovové, výrobky z kovu, kovové stavební konstrukce, dráty, dveře kovové, hmoždinky z kovu, hřebíkářské zboží, kliky kovové, kování pro stavby nebo pro nábytek, rolety z kovu, řetězy, zámky všeho druhu, zámečnické výrobky, bezpečnostní schránky, kovové okapy a žlaby, kovové profily, vodící kovové lišty, drobné železářské zboží, kovové vodovodní potrubí; (7) mechanické nástroje a nářadí; (11) vodovodní zařízení, bezpečnostní příslušenství pro vodní nebo plynová zařízení a potrubí, teplovodní topení, topná zařízení pro topení tuhými, tekutými nebo plynovými palivy, koupelnové armatury, koupelnové obklady a vyzdívký, kamna, pece, sporáky, krby, kotle, zařízení na úpravu vody; (19) stavebniny, stavební a dekorativní prvky nekovové, stavební dílce pro střešní konstrukce nekovové, stavební dřevo, stavební hmoty, stavební kámen, stavební materiál, sádrokartonové konstrukce všech typů, speciální konstrukce nekovové, kazetové podhledy všech typů nekovové, zdvojené podlahy nekovové, prosklené a přestavitelné stěny, zámečnické konstrukce a prvky nekovové, omítky a stříkané sádrové omítky, dřevěná obložení, nekovové stavební konstrukce, nátěrové hmoty pro stavebnictví, nekovové obklady stěn, nekovové trubky; (37) montáže sádrokartonových a kazetových systémů, práce štukatérské, omítkářské a sádrovací, stavebnictví, provádění investorských staveb, stavebních, dřevovýrobních a kovovýrobních prací, pronájem stavebních strojů, technologických a provozních zařízení, montáž technologických zařízení a ocelových konstrukcí, malířské, tapetářské a natěračské práce, vodoinstalatérství, truhlářství, podlahářství a zámečnictví, provádění staveb, jejich změn a odstraňování, zemní práce, pokládky podlahových krytin, montáže osvětlovacích těles a interiérových prvků, montáž a opravy topných zařízení, montáže koupelen, výstavba kachlových kamen, montáž čistíren odpadních vod.

Třídy výrobků a služeb:

6, 7, 11, 19, 37

(210) O-358626

(111) **271671**

(220) 30.04.2004

(151) 26.04.2005

(540)



(594) Kombinovaná

(730) **NAMEX, s.r.o.**, Gaštanová 6, Hurbanovo, 94701, SK

(740) Ing. Róbert Porubčan, Puškinova 19, Ivanka pri Dunaji

(511) (29) bramborové lupínky, bramborové tyčinky, bramborové vločky, extrudované bramborové výrobky, bramborové hranolky, smažené bramborové snacky, zpracované oříšky, arašidy, pistácie, mandle a datle, konzervované, mražené, nakládané, sušené a vařené ovoce, zelenina a luštěniny, džemy, hrozinky, jedlé oleje a tuky, kukuřičný olej, kaviár, sušený kokos, krokety, arašídové máslo, maso, masové výrobky a výtazky, slanina, solené potraviny v rámci této třídy; (30) obilninové lupínky a vločky, kukuřičné lupínky a vločky, pukance (popcorn), extrudované potraviny patřící do této třídy, snacky, křupky, slané tyčinky, slané a kořeněné pečivo, extrudované a granulované pečivo, mouka všech druhů, především

kukuřičná mouka, bramborová mouka, výrobky z obilnin anebo z mouky pro lidskou výživu, potravinářské výrobky z kukuřice a brambor v jiné třídě nezařazené, mletá kukuřice, pražená kukuřice, cereální výrobky, ovesná potrava, mňusli, jemné pečivo, perníky, medovíčky, oplatky, sušenky, suchary, keksy, biskvity, škrobovitě potraviny, pudinky, zmrzlina, cukrovinky, aromatické a chuťové přísady a přípravky do potravin, rýže, čaj, čokoláda, hořčice, majonéza, med, kakao, káva, kávovinové náhražky, kečup, koření, kuchyňská sůl, masové šřávy; (31) arašidy, pistácie, kukuřice, ořechy, lískové ořechy, mandle, obilí v nezpracovaném stavu, čerstvé ovoce, zelenina a brambory, semena rostlin, sezam, potrava pro zvířata, olejové výlisky.

Třídy výrobků a služeb:

29, 30, 31

(210) O-346128

(111) **271884**

(220) 20.07.2004

(151) 26.04.2005

(540)

## AMONSTOP

(592) Slovní

(730) **Humatex, a.s.**, ul. Důlní čp. 199, Bílina, 41801, CZ

(740) BOHEMIA PATENT, Ing. Jana Vandělková, Petrská 1136/12, Praha 1, Nové Město, 11000

(511) (1) chemické i přírodní výrobky pro průmysl a vědecké účely, zemědělství, zahradnictví, přírodní a umělá hnojiva, přípravky pro ovlivňování růstu rostlin, přípravky pro snižování skleníkových plynů včetně amoniaku, přípravky pro kompostování.

Třídy výrobků a služeb:

1

(210) O-356350

(111) **272266**

(220) 24.09.2004

(151) 26.04.2005

(540)



(593) Obrazová

(730) **ČSOB Hypoteční banka, a.s.**, Radlická 333/150, Praha 5, Radlice, 15000, CZ

(740) MIRA Patentová a známková kancelář, Blanka Fišerová, patentová zástupkyně, V kapslově 2770/11, Praha 3, Žižkov, 13000

(511) (9) multifunkční magnetické a čipové karty pro oblast peněžních, finančních a pojišťovacích služeb i pro obchodní síť, elektronické peněžníky, magnetické karty a karty s pamětí nebo s mikroprocesorem, počítačové programy, operační a expertní systémy včetně speciálních programů k ukládání, přenosu, výběru a kontrole dat i informací, nosiče informací a edice uživatelských i odborných informací šířených na veškerých paměťových médiích zařazených do této třídy, nosiče digitálních podpisů k identifikaci odesílatele, elektronické reklamní, inzertní, propagační, uživatelské a instruktážní materiály i tiskoviny na nosičích zařazených do této třídy, databázové produkty, tiskoviny všeho druhu a ostatní polygrafické výrobky v elektronické podobě a na nosičích; (14) drahé kovy, jejich slitiny a výrobky z těchto materiálů nebo z postříbeného a/nebo pozlaceného kovu nejsou-li uvedeny v jiných třídách, mince, reklamní a upomínkové předměty ze vzácných kovů a jejich slitin; (16) papír a výrobky z papíru, psací potřeby, tiskoviny a veškeré polygrafické výrobky reklamní, propagační a inzertní materiály, katalogy a periodika v celé oblasti finančních služeb, úvěrů, nemovitostí, bydlení a pojištění, obaly a obalový materiál spadající do této třídy; (35) marketing, propagační, reklamní a inzertní služby prostřednictvím jakéhokoliv média prostřednictvím telefonní, datové nebo informační sítě, pomoc při řízení zahraničně obchodní činnosti, obchodní informační servis a provozování

nepřetržitě infolinky, merchandising, administrativní služby, automatizované zpracování dat a informací v bankovníctví, peněžnictví i v oblasti finančních prostředků k nemovitostem a k bydlení, zprostředkovatelské služby v oblasti vydávání uživatelských a reklamních tiskovin; (36) bankovní a peněžní služby v EURU spolu s poskytnutím nadstandardních investičních instrumentů a finančních produktů, on-line bankovní, finanční a makléřské služby, peněžní služby a obchodování s cizími měnami, přijímání peněžních prostředků od třetích osob do správy ve formě vkladů, vkladové operace včetně poskytování záruk, operace a služby v oblasti bezhotovostního platebního styku, uzavírání úvěrových smluv a úvěrový obrat, finanční sponzorování a leasing, vydávání zástavních listů i dluhopisů a související zástavní operace, finanční operace a služby finančního managementu, úvěrové obchody a produkty včetně souvisejících služeb, poskytování speciálních úvěrů využívající zástavu nemovitostí, kombinací se stavebním spořením, s kapitálovým životním pojištěním, s odloženou splátkou jistiny a s investicí do hypotečních zástavních listů, finanční analýzy, veškeré služby poskytované v souvislosti s vyhledáváním vhodných úvěrových zdrojů a poskytováním úvěrů, výkon funkce depozitáře majetku firem, kapitálové investice a obchody, správa kapitálových vkladů, zprostředkovatelské služby v oblasti nemovitostí, v pojištění, v oblasti úvěrů, při poskytování státního příspěvku, spoření a při pojištění finančních prostředků, finanční expertízy, zprostředkovatelské služby v oblasti výstavby bytů a nebytového fondu, nemovitostí, v oblasti odhadů cen nemovitostí, bytů a nebytového fondu, konzultační a poradenské služby v celé oblasti financí, bydlení, úvěrů a pojištění, komplexní služby bankovních a finančních produktů, poskytování finančních služeb na výstavách a veletrzích v oblasti bankovníctví i nemovitostí, finanční sponzorování, leasing a půjčky na bydlení, nepřetržitý peněžní informační servis; (38) on-line informační a databázové služby šířené po komunikačních sítích v oblasti nemovitostí, bydlení, spoření, poskytování úvěrů a státního příspěvku, šíření finančních a bankovních informací i záznamů v elektronické podobě prostřednictvím počítačové sítě, satelitů, Internetu a jiných telekomunikačních sítí, šíření elektronických tiskovin, provozování nepřetržitě infolinky a www stránek; (41) prezentace na společenských, kulturních a zábavně-společenských akcích, zprostředkovatelské služby v oblasti vydávání uživatelských a reklamních tiskovin.

Třídy výrobků a služeb:  
9, 14, 16, 35, 36, 38, 41

(210) O-359693

(111) **272395**  
(220) 14.10.2004  
(151) 26.04.2005  
(540)

# HONKER

(594) Slovní grafická  
(730) **AUTO MAX CZECH, a.s.**, Piletická 486, Hradec Králové, Věkoše, 50341, CZ  
(511) (12) motorová vozidla a z nich odvozené modifikace, jejich doplňky a příslušenství, náhradní díly motorových vozidel; (35) zprostředkování obchodu s novými i ojetými motorovými vozidly, marketing, informační činnost, reklama, předvádění zboží; (37) opravy, úpravy, údržba, seřizování a servis motorových vozidel včetně karosérií, montáž a demontáž motorových vozidel, montáž a demontáž autopříslušenství a doplňků, autoopravy, autoservisy.

Třídy výrobků a služeb:  
12, 35, 37

(210) O-360157

(111) **272481**  
(220) 29.10.2004  
(151) 21.04.2005  
(540)



(594) Kombinovaná  
(730) **BRALEP s.r.o.**, Třeboradická 1075/47, Praha 8, Kobylisy, 18200, CZ  
(740) JUDr. Aleš Zábřeh, advokát, Na Beránce 57/2, Praha 6, Dejvice, 16000  
(511) (1) chemické přípravky pro průmysl, zejména průmyslová pojidla, tmely a lepidla, zejména lepidla na obkládačky a dlaždice; (2) barvy, fermeže a laky, zejména ochranné prostředky proti rezu a hnilobě dřeva, barviva, mořidla, penetrační roztoky (nátěry), disperzní nátěry a potěry; (3) přípravky k čištění, broušení, odmašťování a leštění; (17) barvy a laky izolační, zateplovací nátěry a potěry; (19) stavební hmoty a materiály nekovové, zejména tmely, samonivelizační hmoty, stěrkové hmoty, omítkoviny, maltové a cementové směsi, cementové nátěry a potěry; (35) inzertní, reklamní a propagační činnost, poskytování pomoci při provozu obchodu, obstaravatelská a zprostředkovatelská činnost při provozu obchodu, zejména obchodu s barvami a lepidly, marketing; (37) stavby a opravy, instalační práce, zejména pokládka podlahových krytin a podlah, malířství a natěračství, izolační práce, obkladačské práce.

Třídy výrobků a služeb:  
1, 2, 3, 17, 19, 35, 37

(210) O-419991

(111) **272482**  
(220) 29.10.2004  
(151) 26.04.2005  
(540)



(594) Kombinovaná  
(730) **BRALEP s.r.o.**, Třeboradická 1075/47, Praha 8, Kobylisy, 18200, CZ  
(740) JUDr. Aleš Zábřeh, advokát, Na Beránce 57/2, Praha 6, Dejvice, 16000  
(511) (1) chemické přípravky pro průmysl, zejména průmyslová pojidla, tmely a lepidla, zejména lepidla na obkládačky a dlaždice; (2) barvy, fermeže a laky, zejména barvy a laky izolační, ochranné prostředky proti rezu a hnilobě dřeva, barviva, mořidla, penetrační roztoky, disperzní nátěry a potěry, zateplovací nátěry a potěry; (3) přípravky k čištění, broušení, odmašťování a leštění; (19) stavební hmoty a materiály nekovové, zejména tmely, samonivelizační hmoty, stěrkové hmoty, omítkoviny, maltové a cementové směsi, cementové nátěry a potěry; (35) inzertní, reklamní a propagační činnost, poskytování pomoci při provozu obchodu, obstaravatelská a zprostředkovatelská činnost při provozu obchodu, zejména obchodu s barvami a lepidly, marketing; (37) stavby a opravy, instalační práce, zejména pokládka podlahových krytin a podlah, malířství a natěračství, izolační práce, obkladačské práce.

Třídy výrobků a služeb:  
1, 2, 3, 19, 35, 37

(210) O-419992

(111) **272613**  
(220) 01.06.2004  
(151) 25.05.2005

(540) **BLATNIČKA - SLOVÁCKÁ VÍCHA**

- (592) Slovní  
(730) **VÍNO BLATEL, a.s.**, č. p. 855, Blatnice pod Svatým Antonínkem, 69671, CZ  
(740) RETROPATENT s.r.o., Dobiášova 1246/29, Liberec, Liberec VI-Rochlice, 46006  
(511) (32) nealkoholické nápoje, zejména na vinné bázi, hroznový mošt, sirupy na bázi ovoce; (33) vína, lihoviny, zejména vinné destiláty, aperitivy, alkoholické nápoje s výjimkou piv, zejména výtažky z ovoce alkoholické, likéry, medovina, mošty s alkoholem; (41) pořádání soutěží a přehlídek degustace vína k výchovným, zábavním a kulturním účelům, provozování klubů – vinoték, klubové služby související s vedením vinoték k výchovným a zábavním účelům, organizování seminářů, kongresů, sympozií, zejména o víně; (43) hostinská činnost, provozování vináren, kaváren, barů, restaurací, gastro služby, ubytovací služby.

Třídy výrobků a služeb:  
32, 33, 41, 43

(210) O-347069

(111) **272633**  
(220) 28.06.2004  
(151) 25.05.2005

(540) **COSMOS**

- (592) Slovní  
(730) **COSMOS, s.r.o.**, Farského 1390/8, Praha 7, Holešovice, 17000, CZ  
(511) (30) mateří kašička pro lidskou spotřebu (ne pro lékařské účely), propolis pro lidskou spotřebu, sladidla přírodní; (31) chaluhy pro humánní nebo živočišnou spotřebu, kořeny jedlé, přísady do krmiv ne pro lékařské účely, kůra surová, přípravky posilující pro zvířata, rostlinná semena, rostliny, řasy pro lidskou nebo živočišnou spotřebu (potravinu), výživa pro domácí zvířata.

Třídy výrobků a služeb:  
30, 31

(210) O-355775

(111) **272647**  
(220) 22.07.2004  
(151) 25.05.2005

(540) **KAMPAGROUP**  
RESTAURANTS

- (594) Kombinovaná  
(730) **KAMPA PARK spol. s r.o.**, Malostranské náměstí 5/28, Praha 1, Malá Strana, 11800, CZ  
(740) Mgr. Lucie Nečásková, Na Příkopě 859/22, Praha 1, 11000  
(511) (41) nakladatelská činnost; (43) restaurace.

Třídy výrobků a služeb:  
41, 43

(210) O-356450

(111) **272729**  
(220) 06.09.2004  
(151) 25.05.2005

(540) **MUŠKETÝR GOLD**

- (592) Slovní  
(730) **Heineken Česká republika, a.s.**, U Pivovaru 1, Krušovice, 27053, CZ  
(740) JUDr. Milan Kyjovský, advokát, Jaselská 202/19, Brno, Veverčí, 60200  
(511) (31) slad na výrobu piva a lihovin; (32) pivo, sladové nápoje, míchané nápoje s obsahem piva.

Třídy výrobků a služeb:  
31, 32

(210) O-359054

(111) **272838**  
(220) 03.11.2004  
(151) 25.05.2005  
(540)



- (594) Kombinovaná  
(730) **NELA DRINKS s.r.o.**, Úzká 127, Český Těšín, Dolní Žukov, 73701, CZ  
(740) BOHEMIA PATENT, Ing. Jana Vandělková, Petrská 1136/12, Praha 1, Nové Město, 11000

- (511) (33) alkoholické nápoje, zejména likéry, destiláty, lihoviny, víno, všechny druhy, především jakostní víno, víno přívlastkové, archivní víno, šumivé víno, sekty, též stolní víno, alkoholické výtažky, extrakty a esence z ovoce a hroznů, mošty s alkoholem, koktejly s alkoholem, alkoholické nápoje obsahující ovoce.

Třídy výrobků a služeb:  
33

(210) O-420160

(111) **272924**  
(220) 01.12.2004  
(151) 25.05.2005  
(540)



- (594) Kombinovaná  
(591) Barevná  
(730) **Special Service International, spol. s r.o.**, Letohradská 711/10, Praha 7, Holešovice, 17000, CZ  
(511) (36) služby správců nemovitosti; (45) zajišťování ostrahy majetku, objektů a osob, zprostředkovatelská činnost v oblasti zajišťování ostrahy majetku a osob, poradenství v oblasti ostrahy majetku a osob, technická a organizační činnosti v oblasti požární ochrany.

Třídy výrobků a služeb:  
36, 45

(210) O-420983

(111) **273090**  
(220) 01.06.2004  
(151) 27.06.2005  
(540)

**ST. ANTONIUS**

- (592) Slovní  
(730) **VÍNO BLATEL, a.s.**, č. p. 855, Blatnice pod Svatým Antonínkem, 69671, CZ  
(740) RETROPATENT s.r.o., Dobiášova 1246/29, Liberec, Liberec VI-Rochlice, 46006

- (511) (32) nealkoholické nápoje, zejména na vinné bázi, hroznový mošt, sirupy na bázi ovoce; (33) vína, lihoviny, zejména vinné destiláty, aperitivy, alkoholické nápoje s výjimkou piv, zejména výtažky z ovoce alkoholické, likéry, medovina, mošty s alkoholem; (41) pořádání soutěží a přehlídek

degustace vína k výchovným, zábavním a kulturním účelům, provozování klubů – vinoték, klubové služby související s vedením vinoték k výchovným a zábavním účelům, organizování seminářů, kongresů, sympozií, zejména o víně.

Třídy výrobků a služeb:

32, 33, 41

(210) O-347065

(111) **273169**

(220) 17.08.2004

(151) 27.06.2005

(540)



## Zaměstnavatel roku

(594) Kombinovaná

(730) **Pluxee Česká republika a.s.**, Plzeňská 3350/18, Praha 5, Smíchov, 15000, CZ

(511) (9) elektronické sítě, multimediální informační katalogy, elektronické časopisy, elektronická periodika a knihy v elektronické podobě, data na magnetických a optických nosičích, počítačový software; (16) knihy, časopisy, tiskoviny všeho druhu periodické i neperiodické, tiskopisy, letáky, manuály, příručky, fotografie, data a databáze tištěné, tiskárenské výrobky, např. publikace, brožury, periodika, výrobky z papíru pro reklamní účely zahrnuté v této třídě; (35) reklamní, inzertní, propagační a marketingová činnost, on-line inzertní činnost, vydávání a rozšiřování reklamních materiálů a textů na všech dostupných nosičích, vydávání reklamních brožur a katalogů, umístování reklamních nálepek na zboží, venkovní reklama na billboardech, reklamní inzerce v tisku, v rozhlasových a televizních spotech, v síti Internet, aktualizování reklamních materiálů, vše vztahující se k reklamě v oblasti bankovníctví, vyhledávání obchodních informací, obchodní poradenské a konzultační služby, poskytování informací a informačních produktů reklamního charakteru, vedení databází a jiných záznamů o obchodních kontaktech, konzultace v oblasti obchodu a ekonomiky, organizační zajištění a pořádání výstav a prezentací pro komerční účely, poskytování pomoci při řízení obchodní činnosti a obchodní administrativy s tím spojené, zvláště podnikové poradenství a obchodní management včetně marketingových studií, průzkumu trhu, organizování a účast na komerčních výstavách a předvádění zboží, shromažďování obchodních a statistických informací pro obchodní účely, vše vztahující se k obchodní a reklamní činnosti v oblasti bankovníctví, organizace spotřebitelských soutěží, spotřebitelská anketa; (36) finanční a bankovní služby v podobě konzultací a poradenství, expertní služby v oblasti pojištění a garancí v investiční oblasti pro tuzemské a zahraniční subjekty, finanční analýzy, finanční informace v oblasti bankovníctví; (41) školení a vzdělávací činnost, nakladatelská a vydavatelská činnost, vydávání elektronických knih a časopisů on-line, elektronické publikování (DTP), výchovná a zábavní činnost - pořádání anket mezi laickou a odbornou veřejností, služby spojené s pořádáním zábavy, jako je pořádání oslav, provozování programu při udílení cen a obdobných jednorázových událostí, organizování, inscenování a poskytování příležitostí k soutěžím, vyhlásování soutěží a vyhlásování jejich výsledků, čtenářská anketa, organizování a vedení konferencí, sympozií a kongresů v oblasti bankovníctví.

Třídy výrobků a služeb:

9, 16, 35, 36, 41

(210) O-358499

(111) **273695**

(220) 31.12.2004

(151) 27.06.2005

(540)

## OZALIN

(592) Slovní

(730) **VŘÍDLO, výrobní družstvo**, Kamenického 98/8, Karlovy Vary, Bohatice,

36004, CZ

(740) Mgr. Dita Fialová, patentová zástupkyně, Hradní 301/9, Loket, 35733

(511) (3) kosmetické výrobky, zejména přísady do koupelí; (16) papír, papírenské výrobky, zejména obaly, obálky, tiskárenské výrobky jako například katalogy, prospekty, plakáty, letáky a jiné propagační, reklamní a informační materiály v papírové formě.

Třídy výrobků a služeb:

3, 16

(210) O-421923

(111) **273809**

(220) 20.07.2004

(151) 25.07.2005

(540)

## GLOBAL ASSISTANCE

(592) Slovní

(730) **GLOBAL ASSISTANCE a.s.**, Dopraváků 749/3, Praha 8, Dolní Chabry, 18400, CZ

(740) Patent-K s.r.o., Husníkova 2086/22, Praha 5, Stodůlky, 15800

(511) (9) nabíjecí agregáty pro elektrické baterie, zvuková poplašná zařízení, antény, autorádia, brýle, pouzdra na brýle, přístroje na zaznamenávání času, dálkové ovladače, magnetické, kompaktní a optické nosiče dat nahrané i nenabrané, hasicí přístroje, jističe, pojistky, kapesní svítilny, tlakoměry, ochranné přilby, ochranné oděvy, ochranné rukavice, ochranné plachty, audio a video přijímače, reproduktory, spínače, elektrické zámky, zapalovače cigaret do automobilu; (12) automobilové řetězy, automobilové bezpečnostní sedačky pro děti, čalounění a potahy vozidel, houkačky pro vozidla, zavazadlové nosiče pro vozidla, nosiče jízdních kol a lyží, pneumatiky, poplašné zabezpečovací zařízení pro vozidla, autodoplňky spadající do této třídy, dopravní prostředky; (35) autobazar, zprostředkování obchodu s novými i ojetými vozidly, pomoc při řízení obchodní činnosti, marketing, služby v oblasti telefonních dotazů, účetnictví, činnost účetních poradců; (36) zprostředkování leasingových smluv, zejména na dopravní prostředky, finanční služby včetně leasingu, směnářské služby, zastavárna, zprostředkovatelská činnost výše uvedených služeb, uzavírání pojistek; (37) opravy, údržba, seřizování a mytí dopravních prostředků, demontáž motorových vozidel, demontáž autopříslušenství, zprostředkovatelská činnost výše uvedených služeb; (39) pronájem vozidel, pronájem parkovacích ploch; (40) montáž motorových vozidel, montáž autopříslušenství.

Třídy výrobků a služeb:

9, 12, 35, 36, 37, 39, 40

(210) O-356374

(111) **273861**

(220) 24.09.2004

(151) 25.07.2005

(540)



(594) Kombinovaná

(730) **ČSOB Hypoteční banka, a.s.**, Radlická 333/150, Praha 5, Radlice, 15000, CZ

(740) MIRA Patentová a známková kancelář, Blanka Fišerová, patentová zástupkyně, V kapslovně 2770/11, Praha 3, Žižkov, 13000

(511) (9) multifunkční magnetické a čipové karty pro oblast peněžních, finančních a pojišťovacích služeb i pro obchodní síť, elektronické peněženky, magnetické karty a karty s pamětí nebo s mikroprocesorem, počítačové programy, operační a expertní systémy včetně speciálních programů k ukládání, přenosu, výběru a kontrole dat i informací, nosiče informací a edice uživatelských i odborných informací šířených na veškerých paměťových mediích zařazených do této třídy, nosiče digitálních podpisů k identifikaci odesílatele, elektronické reklamní, inzertní, propagační, uživatelské a instruktážní materiály i tiskoviny na nosičích

zařazených do této třídy, databázové produkty, tiskoviny všeho druhu a ostatní polygrafické výrobky v elektronické podobě a na nosičích; (14) drahé kovy, jejich slitiny a výrobky z těchto materiálů nebo z posříbeného a/nebo pozlaceného kovu nejsou-li uvedeny v jiných třídách, mince, reklamní a upomínkové předměty ze vzácných kovů a jejich slitin; (16) papír a výrobky z papíru, psací potřeby, tiskoviny a veškeré polygrafické výrobky reklamní, propagační a inzertní materiály, katalogy a periodika v celé oblasti finančních služeb, úvěrů, nemovitostí, bydlení a pojištění, obaly a obalový materiál spadající do této třídy; (35) marketing, propagační, reklamní a inzertní služby prostřednictvím jakéhokoliv média prostřednictvím telefonní, datové nebo informační sítě, pomoc při řízení zahraničně obchodní činnosti, obchodní informační servis a provozování nepřetržité infolinky, merchandising, administrativní služby, automatizované zpracování dat a informací v bankovníctví, peněžnictví i v oblasti finančních prostředků k nemovitostem a k bydlení, zprostředkovatelské služby v oblasti vydávání uživatelských a reklamních tiskovin; (36) bankovní a peněžní služby v EURU spolu s poskytnutím nadstandardních investičních instrumentů a finančních produktů, on-line bankovní, finanční a makléřské služby, peněžní služby a obchodování s cizími měnami, přijímání peněžních prostředků od třetích osob do správy ve formě vkladů, vkladové operace včetně poskytování záruk, operace a služby v oblasti bezhotovostního platebního styku, uzavírání úvěrových smluv a úvěrový obrát, finanční sponzorování a leasing, vydávání zástavních listů i dluhopisů a související zástavní operace, finanční operace a služby finančního managementu, úvěrové obchody a produkty včetně souvisejících služeb, poskytování speciálních úvěrů využívající zástavu nemovitostí, kombinací se stavebním spořením, s kapitálovým životním pojištěním, s odloženou splátkou jistiny a s investicí do hypotečních zástavních listů, finanční analýzy, veškeré služby poskytované v souvislosti s vyhledáváním vhodných úvěrových zdrojů a poskytováním úvěrů, výkon funkce depozitáře majetku firem, kapitálové investice a obchody, správa kapitálových vkladů, zprostředkovatelské služby v oblasti nemovitostí, v pojištění, v oblasti úvěrů, při poskytování státního příspěvku, spoření a při pojištění finančních prostředků, finanční expertízy, zprostředkovatelské služby v oblasti výstavby bytů a nebytového fondu, nemovitostí, v oblasti odhadů cen nemovitostí, bytů a nebytového fondu, konzultační a poradenské služby v celé oblasti financí, bydlení, úvěrů a pojištění, komplexní služby bankovních a finančních produktů, poskytování finančních služeb na výstavách a veletrzích v oblasti bankovníctví i nemovitostí, finanční sponzorování, leasing a půjčky na bydlení, nepřetržitý peněžní informační servis; (38) on-line informační a databázové služby šířené po komunikačních sítích v oblasti nemovitostí, bydlení, spoření, poskytování úvěrů a státního příspěvku, šíření finančních a bankovních informací i záznamů v elektronické podobě prostřednictvím počítačové sítě, satelitů, Internetu a jiných telekomunikačních sítí, šíření elektronických tiskovin, provozování nepřetržité infolinky a www stránek; (41) prezentace na společenských, kulturních a zábavně-společenských akcích, zprostředkovatelské služby v oblasti vydávání uživatelských a reklamních tiskovin.

Třídy výrobků a služeb:  
9, 14, 16, 35, 36, 38, 41

(210) O-359692

(111) **274003**  
(220) 12.11.2004  
(151) 25.07.2005  
(540)

The logo for UNIGRANIT features the word "UNIGRANIT" in a bold, stylized, sans-serif font. The letters are white with a thick black outline. The 'U' and 'N' are particularly prominent, with the 'U' having a horizontal bar extending to the left. The 'I' is a simple vertical bar, and the 'G' has a curved bottom. The 'R' is a simple vertical bar, and the 'A' has a horizontal bar extending to the right. The 'N' is a simple vertical bar, and the 'I' is a simple vertical bar. The 'T' is a simple vertical bar with a horizontal top bar.

(594) Kombinovaná  
(730) **UNIGRANIT Písek a.s.**, Sabinova 707/7, Praha 3, Žižkov, 13000, CZ  
(511) (19) výrobky všeho druhu z kamene a umělého kamene - v rámci této třídy, kamenné bloky, kamenné polotovary, obrubníky, haklíky, štípané a řezané kostky, kamenné architektonické prvky, nehraněné a hraněné desky včetně leštěných, obkladový a dlažební materiál na bázi kamene včetně

obkladových leštěných pásů, desek, fasádních desek, dlažebních desek, soklů, ostění, stolních a nábytkových desek, výrobky z kamene rotačního tvaru včetně nádob a sloupů, stavební materiály z kamene, šterk, kamenné pomníky a jejich součásti; (37) těžba kamene; (40) zpracování kamene přírodního i umělého všeho druhu, štípaní, broušení, tryskání, leštění, pemrlování, frézování, formátování.

Třídy výrobků a služeb:  
19, 37, 40

(210) O-420439

(111) **278435**  
(220) 02.05.2005  
(151) 17.02.2006  
(540)



(554) Prostorová  
(730) **Škoda Auto a.s.**, tř. Václava Klementa 869, Mladá Boleslav, Mladá Boleslav II, 29301, CZ  
(511) (12) pozemní vozidla a jejich části; (28) hry a hračky, automobilové modely zmenšené a jejich části; (35) propagační činnost, reklama.

Třídy výrobků a služeb:  
12, 28, 35

(210) O-425913



(111) **278436**  
(220) 02.05.2005  
(151) 17.02.2006  
(540)

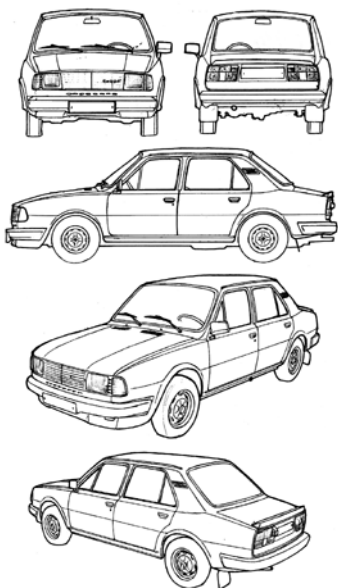

(554) Prostorová  
(730) **Škoda Auto a.s.**, tř. Václava Klementa 869, Mladá Boleslav, Mladá Boleslav II, 29301, CZ  
(511) (12) pozemní vozidla a jejich části; (28) hry a hračky, automobilové modely zmenšené a jejich části; (35) propagační činnost, reklama.  
Třídy výrobků a služeb:  
12, 28, 35  
(210) O-425914

(111) **278438**  
(220) 04.05.2005  
(151) 17.02.2006  
(540)

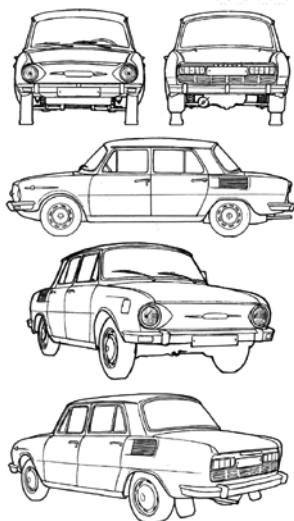

(554) Prostorová  
(730) **Škoda Auto a.s.**, tř. Václava Klementa 869, Mladá Boleslav, Mladá Boleslav II, 29301, CZ  
(511) (12) pozemní vozidla a jejich části; (28) hry a hračky, automobilové modely zmenšené a jejich části; (35) propagační činnost, reklama.  
Třídy výrobků a služeb:  
12, 28, 35  
(210) O-425988

(111) **278439**  
(220) 04.05.2005  
(151) 17.02.2006  
(540)

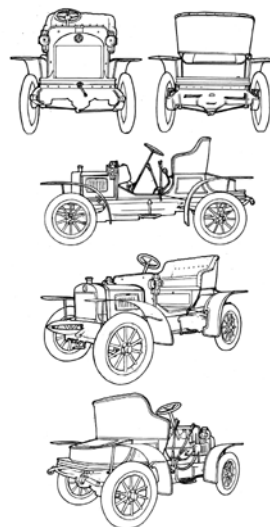

(554) Prostorová  
(730) **Škoda Auto a.s.**, tř. Václava Klementa 869, Mladá Boleslav, Mladá Boleslav II, 29301, CZ  
(511) (12) pozemní vozidla a jejich části; (28) hry a hračky, automobilové modely zmenšené a jejich části; (35) propagační činnost, reklama.  
Třídy výrobků a služeb:  
12, 28, 35  
(210) O-425989

(111) **279170**  
(220) 27.09.2004  
(151) 22.03.2006  
(540)

**bleskove.cz**

(592) Slovní  
(730) **BigZoom a.s.**, Na strži 2097/63, Praha 4, Krč, 14000, CZ  
(511) (9) elektronické databáze a databázové produkty na internetu, mobilních platformách WAP, CD a DVD; (35) reklamní a propagační činnost, zprostředkovatelská činnost v obchodě, reklamě a propagaci; (38) šíření informací prostřednictvím informační, datové nebo elektronické nebo komunikační sítě nebo telekomunikační sítě (zejména internet), služby na internetu (komunikační a vyhledávací služby, zpravodajské a informační služby, služby internetových síťových her, zprostředkování připojení na internet, zajištění prostoru pro osobní webové stránky).  
Třídy výrobků a služeb:  
9, 35, 38  
(210) O-359715

(111) **279186**  
(220) 18.11.2004  
(151) 22.03.2006  
(540)

**SVATOVÁCLAVSKÉ**

(592) Slovní  
(730) **Heineken Česká republika, a.s.**, U Pivovaru 1, Krušovice, 27053, CZ  
(740) JUDr. Milan Kyjovský, advokát, Jaselská 202/19, Brno, Veverří, 60200  
(511) (32) piva.  
Třídy výrobků a služeb:  
32  
(210) O-420558

(111) **279947**  
(220) 17.05.2004  
(151) 19.04.2006  
(540)



- (594) Kombinovaná  
(730) **pdMEDIA s.r.o.**, K Rybníčkům 829/26, Praha 10, Strašnice, 10000, CZ  
(740) C|K|T ČERVENKA TURKOVÁ & PARTNERS Advokátní, patentová a známková kancelář, Mgr. Jana Turková, advokát, Anny Letenské 34/7, Praha 2, Vinohrady, 12000  
(511) (35) organizování komerčních soutěží, zejména soutěže o nejlepší finanční produkty roku, průzkum trhu včetně marketingových studií, průzkumy veřejného mínění, styk s veřejností (public relations), organizování komerčních či reklamních výstav, pořádání veletrhů pro obchodní a reklamní účely; (36) finanční služby, finanční poradenství a konzultační služby, finanční informace a analýzy, kapitálové investice; (41) organizování soutěží nebo výstav týkajících se finančních produktů v rámci této třídy.  
Třídy výrobků a služeb:  
35, 36, 41  
(210) O-346597

(111) **281715**  
(220) 17.01.2005  
(151) 26.06.2006  
(540)

## GLADIATOR

- (592) Slovní  
(730) **Sicco Central s.r.o.**, Plynárenská 63, Kolín, Kolín IV, 28002, CZ  
(511) (6) sošky z obecných kovů; (14) talíře z drahých kovů, poháry z drahých kovů, medaile, dublé (výrobky pokovené drahými kovy), figurky (sošky) z drahých kovů; (20) figurky (sošky) ze dřeva, vosku, sádry nebo umělých hmot; (21) talíře s výjimkou talířů z drahých kovů, poháry s výjimkou pohárů z drahých kovů; (26) kokardy (textilní galanterie), odznaky (ne z drahých kovů, ozdobné), rozety (textilní galanterie), stuhy; (40) rytí, gravírování.  
Třídy výrobků a služeb:  
6, 14, 20, 21, 26, 40  
(210) O-422440

(111) **286062**  
(220) 06.05.2004  
(151) 21.12.2006  
(540)

## JUICY dieta

- (592) Slovní  
(730) **CZECH NEWS CENTER a.s.**, Komunardů 1584/42, Praha 7, Holešovice, 17000, CZ  
(511) (16) tiskařské typy a štočky; (35) rozmnožovací služby.  
Třídy výrobků a služeb:  
16, 35  
(210) O-346306

(111) **287462**  
(220) 02.05.2005  
(151) 22.02.2007  
(540)



- (593) Obrazová  
(730) **TRIO export-import, a.s.**, Politických vězňů 912/10, Praha 1, Nové Město, 11000, CZ  
(740) Mgr. David Müller, patentový zástupce, Filipova 2016/6, Praha 4, Chodov, 14800  
(511) (9) oděvy protipožární, oděvy potápěčské, ochranné oděvy pro letce, ochranné obleky proti úrazům, radiaci a ohni, ochranné masky, ochranné brýle a helmy pro sportovce, ochranné neprůstřelné vesty; (25) obuv sportovní, obuv lyžařská, obuv gymnastická, obuv fotbalová, obuv koupací, sandály, obuv plátěná a plážová, boty šněrovací, obuv pracovní, obuv bezpečnostní, holínky vysoké a polovysoké, přezůvky přes boty, protiskluzné pomůcky pro obuv, svršky obuvi, oblečení, oděvy svrchní, oděvy letní a zimní pro práci a volný čas, oděvy nepromokavé, oděvy pro cyklisty a motoristy, oděvy z kůže a napodobenin kůže, oděvy tělocvičné, oděvy koupací a plážové, plavky pánské a dámské, pláště koupací, pláště pracovní, kombinézy, pracovní kombinézy, blůzy a kalhoty pracovní, pláštěnky, bundy sportovní, kabáty svrchní, zimníky, kabátky krátké, saka, kalhoty, sukně, vesty, košile, svetry, kamaše, legíny, punčochy a punčocháče, pletené zboží, prádlo osobní a spodní, pokrývky hlavy, klobouky, čepice s kšiltly, šátky, šály, štičky na čepice, uniformy, vaky a pytle na oděvy, rukavice, rukavice pracovní, rukavice palcové, rukavice bez prstů, rukávničky, zástěry, pyžama, župany; (28) rukavice pro sportovní hry, rukavice baseballové, golfové, rukavice boxerské, šermířské, rukavice pro pákáře na kriket nebo baseball.  
Třídy výrobků a služeb:  
9, 25, 28  
(210) O-425901

(111) **291678**  
(220) 24.05.2004  
(151) 01.08.2007  
(540)



- (594) Kombinovaná  
(730) **Wichterle Martin Mgr.**, Malostranské nábřeží 563/3, Praha 1, Malá Strana, 11800, CZ  
(740) Langrova, s.r.o., Skrétova 1011/48, Plzeň, Jižní Předměstí, 30100  
(511) (1) abraziva, agrochemikálie, aktivní uhlí, etylalkohol pro průmyslové účely, amoniak pro průmyslové účely, apretace chemické, barvy pro průmyslové účely, bělicí přípravky pro průmyslové účely, bentonit, benzoová kyselina, bílkoviny živočišné nebo rostlinné jako suroviny, brzdové kapaliny, celuloza, prostředky pro čerění tekutin, přípravky pro činění kůží, chemická čimidla, přípravky pro čištění tekutin, zejména vody, přípravky proti zamžení čoček, defolianty, dehydratační prostředky pro průmyslové účely, fotocitlivé desky, destilovaná voda, dextrin, dolomit pro průmyslové účely, metylalkohol pro průmyslové účely, filmy citlivé neexponované, filtrační materiály v rozsahu tř. 1, fotografické vývojky, fotografický papír, chemikálie pro fotografii, galvanizační přípravky,

glazury pro keramiku, glycerin pro průmyslové účely, grafit pro průmyslové účely, humus, hydraulické kapaliny, chemikálie pro lesnictví, s výjimkou fungicidů, herbicidů, insekticidů a přípravků pro hubení hmyzu, chemikálie pro vědecké účely, impregnační chemické přípravky pro kůže a textil, indikátorový papír, kamenec, kaolin, kompost, chemické látky pro konzervaci potravin, rašelina jako hnojivo, kyseliny v rozsahu tř. 1, lepidla pro průmyslové účely, přípravky na odstraňování leštidla, louhy v rozsahu tř. 1, přípravky pro nakládání a uzení masa pro průmyslové účely, peroxid vodíku, zemina pro pěstování, protipožární přípravky, průmyslové chemikálie, rozpouštědla pro fermeže a laky, sladidla umělá, soda kalcinovaná, soli v rozsahu tř. 1, štěpařský vosk, vápenec; (2) barvy v rozsahu tř. 2, laky v rozsahu tř. 2, antikoroziční přípravky, barviva v rozsahu tř. 2, prostředky pro ochranu dřeva a kovu, mořidla v rozsahu tř. 2, práškové kovy a fólie pro malíře, kalafuna, sklenářský tmel, ředidla pro barvy a laky, saze jako barvivo, šelak; (3) alkálie, amoniak, mýdla, antistatické přípravky pro použití v domácnosti, apretační přípravky pro zehlení prádla, barvy na vlasy a vousy, odbarvovače, odlakovače, bělicí přípravky na prádlo, brusiva v rozsahu tř. 3, brusná plátina a papír, lícidlo, čistící mléko pro toaletní účely, toaletní a čistící prostředky, depilační přípravky, dezodoranty pro osobní potřebu, přípravky na holení, kamenec, kapaliny na mytí skel do ostříkovačů, kolínská voda, kosmetické necesery, kosmetické přípravky, kosmetické tužky, koupelové soli nikoliv pro medicínální účely, pleťové masky, krém na obuv a kůži, kosmetické krémy, kosmetika, křída na čištění, parfém, laky na vlasy a nehty, lepidla pro kosmetické účely, lešticí přípravky, líčidla, louh sodný na praní, obtisky pro kosmetické účely, oční řasy, odlučovací přípravky, vlasové přípravky, peroxid vodíku pro kosmetické účely, leštidla na politure, prací a namáčecí prostředky, rtěnky, řasy, šampony, toaletní terpentýn, toaletní přípravky a potřeby, ústní vody, vlasové vody, vody po holení, voňavky, vosky spadající do tř. 3, zubní pasty, kosmetické přípravky pro zvířata; (4) benzin, palivové brikety, dřevěné uhlí, knoty, conservační oleje a tuky, lícidlo, mazací oleje a tuky, nafta, topný olej, motorový olej, paliva, pohonné látky, palivové dřevo, parafin, podpalovače, uhlí, grafit pro mazání, mazadla na obuv, plyny palivové, vosk včelí, podpalovače; (5) absorpční tampony, vata pro lékařské účely, alkohol pro lékařské účely, dezinfekční přípravky pro hygienické účely, bikarbonát sodný pro farmaceutické účely, bílkovinová potrava pro lékařské účely, léčivé byliny, bylinné čaje, cukrovinky s léčebnými přísadami, diabetický chléb, dietetické nápoje a potraviny upravené pro lékařské účely, doplňky potravin pro lékařské účely, farmaceutické přípravky, fungicidy, gáza na obvazování, glukóza pro lékařské účely, repelenty proti hmyzu, lékařské přípravky pro hubnutí, hygienické kalhotky, ubrousky napuštěné farmaceutickými vodíčkami, vložky hygienické, obvazy zdravotnické, knoty sírné pro dezinfekci, léčivé přípravky do koupele, lékárníčky včetně obsahu, přísady do krmiva pro lékařské účely, prostředky na kuřáky, léčiva pro humánní medicínu, léčiva pro veterinární medicínu, leukoplast, minerální vody a soli pro lékařské účely, mléko sušené pro kojence, přípravky proti molům, mouchám a ostatnímu hmyzu, mucholapky, přípravky na hubení hlodavců, nápoje dietetické upravené pro lékařské účely, obinadla hygienická, přípravky proti parazitům, potrava pro kojence, přípravky na mytí psů, přípravky pro péči o ústní dutinu, živočišné uhlí pro farmaceutické účely, peroxid vodíku pro lékařské účely, posilující přípravky, tonika; (6) alobal, armatury kovové do betonu, armatury pro potrubí, kovové potrubí, barely kovové, bazény kovové, bedny na nářadí kovové, řetězy, dráty, drátěné pletivo, kovové dveře, kování dveří a oken, kovové rámy dveří a oken, železářské zboží, hřebíky, lana kovová, kovadliny, kování pro nábytek, kovové zboží, kovová střešní krytina, šrouby, matice, nýty, plechy, okapní žlaby a roury, pájky, skoby, kramle, vrata, vruty, podložky, výztuže, žebříky; (7) alternátory, stříkací pistole, brusky, čerpadla, generátory, elektromotory, el. mlýnky, frézky, vysavače prachu, hevery, hoblovky, kompresory, dynamo, karburátory, kladkostroje, obráběcí stroje, kuchyňské stroje elektrické, lisy, ložiska, mandly, mechanické ruční nástroje a nářadí, míchačky, myčky na nádobí, nástroje (části strojů), pily, pluh, pračky, sekačky na trávu, svařovací stroje, šicí stroje, šrotovníky, vrtačky; (8) brusky, brusy, holicí čepelky, česáčky na stroje, depilační přístroje, diamanty pro sklenáře, dláta, frézy, hevery ruční, závitové hlavy, hmoždíře, hoblíky, holicí soupravy, holicí strojíky, hrábě, vytahovačky hřebíků, zařízení pro hubení rostlinných škůdců, hustilky pneumatik, pilníky, kapesní nože, kladiva, kleště, klíče maticové, vrtáky, otevírače konzerv, kosa, kráječ, krumpáče, lopaty, louskáčky na ořechy, pily, lžice, špachtle, motyčky, naběračky, nástroje a nářadí s ručním pohonem, nebozezy, necesery na holicí potřeby, nože, přístroje, nůžky, zahradnické nůžky, obloukové pily, očílky, palice, pinzety, ruční pistole na vytlačování tmelu, pohrabáče, pořízky, průbojníky, rasple, rýče, řezné nástroje, sekery, srpy, ruční mlýnky, svěráky, škrabky, šroubováky, vidle, vrtáky, ruční vrtačky, výhrubníky, výstružníky, zahradnické nářadí ruční, závitníky, zednické lžice; (9) nabíječky, akumulátory, akustická a světelná

poplachová zařízení, měřicí přístroje, ampérmetry, reproduktory, antény, automobilové výstražné trojúhelníky, autorádia, barometry, baterie, brýle, pouzdra na brýle, buzoly, bzučáky, čočky, dalekohledy, požární hlásiče, diapozitivy, promítací přístroje, diktafony, magnetické disky, kompaktní disky, disky nahrané, disky optické, dozimetry, elektrické dráty, dýchací přístroje pro plavání pod vodou, elektrické dveřní zvonky, elektrické kabely, elektrické spojky, svorky a konektory, elektrické svařovací přístroje, elektrické zařízení pro vábení a ničení hmyzu, elektricky vyhříváné vlasové natáčky, elektrody svařecí, elektromotory, expozimetry, faxy, filmové kamery, filmy exponované, fotografické filtry, fotoaparáty, gramofonové desky, gramofony, hasicí přístroje, hvězdářské dalekohledy, jističe, pojistky, kalkulačky, kapesní svítilny, kondenzátory, kopírovací stroje, kosmetické stroje elektrické, kruhy plovací, kukátka, laptopy, leštičky na fotografie, vodováhy, lihoměry, magnetické nosiče dat, magnetofony, ochranné masky, matematické přístroje, megafony, měřicí přístroje, měřidla, mikrofony, mikroskopy, neprůstřelné vesty, nosiče dat, ochranné obleky a obuv, ochranné přilby, ochranné rukavice, ochranné štíty na obličej, olovnice, programy pro počítače, optické výrobky, plátina promítací, plotry, plovací pásy a vesty, počítače, počítačové periférie, vypínače, audio a video přijímače, přístroje pro nahrávání a reprodukci zvuku či obrazu, telefony, radary, radia, spínače, stativy, teploměry, váhy, videotelefony, zářivky jako svítidla, zástrčky, zásuvky a ostatní elektrické spojky, závaží, záznamník telefonní, optická zrcadla, zvětšovací přístroje, žárovky (spadající do této třídy); (10) bandáže, berle, dudlíky, dětské lahve, pomůcky pro kojení, kondomy, masážní přístroje, elastické punčochy, chirurgické rukavice, teploměry, matrace nafukovací pro lékařské účely, matrace porodnické; (11) akvárijní přístroje na vytápění a čištění, baterie vodovodní, baterky, bidety, bojler, topné články, drézy, elektrické kávovary, elektrické lampy, elektricky vyhříváné podušky a příkrývky, filtry na pitnou vodu fontány, fritézy, grily, chladiče stroje, přístroje a zařízení, chladičkové, jogurtovače elektrické, sprchovací kabiny, kanna, pece, sporáky, klimatizační zařízení, kohoutky, elektrické konvice, kotle, vany, koupelňové armatury, obklady, krby, kuchyňská odsávací zařízení, lampy, lustry, ledničky, elektrické vyhříváné nánožníky, zařízení pro ohřev teplé vody, ohříváče, toustovače, osvětlovací přístroje a zařízení, pečicí trouby, pisoáry, plechy pečicí, řetězy barevných žárovek, sanitární přístroje a zařízení, saunová zařízení, sedátka záchodová, splachovače, sprchové kouty, sprchy, stínidla, stropní světla a lustry, sušičky prádla, šamot, toalety, umyvadla, vánoční světla, ventilátory, vodovodní zařízení, výbojky, zapalovače, žárovky; (12) auta, autobusy, pneumatiky, bezpečnostní sedačky pro děti, čluny, dětské kočárky, tříkolky, duše, záplaty na opravy duší, dvojkolové vozíky, elektromobily, galusky, hnací mechanismy pro pozemní vozidla, houkačky, jízdní kola, karoserie automobilů, kolečka, trakaře, lodě, mopedy, motocykly, potahy vozidel, sněžové řetězy, saně, potahy sedadel, traktory, vesla, volanty, nákupní vozíky, nosiče na zavazadla, židle kolečková, náhradní díly pro výrobky ve tř. 12; (13) broky, lovecké střelné zbraně, náboje, ohňostroje, sportovní střelné zbraně, vrhací a metací rakety, prskavky, rachejtla, vzduchové zbraně; (14) brože, budíky, dublé, hodinky, klenoty, medailony, nádobí z drahých kovů, náhrdelníky, náramky, náušnice, šperky, šperkovičky, štras, stříbrnické a zlatnické zboží; (15) hudební nástroje; (16) archy papíru, alba, atlasy, balicí papír, barvicí pásy do psacích strojů, barvy vodové, blahopřání, bloky, brožury, celofán, periodika, tuš, číslovačky, děrovačky, desky na dokumenty, pleny papírové, dopisní papír, etikety kromě textilních, filtrační papír, fotografie, globusy, reprodukce grafické, grafiky, guma na mazání, hmota modelovací, houbičky, inkousty, kalendáře, kancelářské potřeby, kancelářské sponky, kapesníky papírové, kartóny, knihy, konfety, krajóny, křívítka, lepicí pásy a lepidla pro kancelářské účely a pro domácnost, lístky, malířské potřeby, mapy, napínačky, noviny, nože na papír, nožíky pro kancelářské účely, obálky, obaly, obtisky, ořezávátka, papír, papír toaletní, papírenský výrobky, ubrousky papírové, ubrusy papírové, pastelky, pečetící vosk, plakáty, plány, pohlednice, poštovní známky, potřeby na psaní, praporky papírové, pravítka, prostírání papírové, psací stroje, pytlíky papírové, razítka, ručníky papírové, rýsovací potřeby, sešity, sešivačky, skicáky, školní potřeby, štetce, těžítka, tiskopisy, tužky, učební pomůcky kromě přístrojů, fólie na balení z plastických hmot, malířské válečky, zápisníky, zpěvníky; (17) fólie z plastických hmot, hadice, izolace, izolační materiály, izolační tkaniny, lepicí pásy kromě pásek pro léčebné účely, pro kancelářské účely a pro použití v domácnosti, minerální vlna, plst izolační, těsnící podložky, pryž, materiály zabrušňující sálání tepla, skleněná vlna, tepelně izolační prostředky, těsnění, těsnící tmely, tmely a ucpávky spadající do této třídy, vycpávky z pryže nebo z umělých hmot; (18) aktovky, batohy, brašny, cestovní kufrы, deštníky, diplomatky, hole, chlebníky, kabelky, kožené galanterie, kožené, kufříky, nákupní tašky, náprsní tašky, pouzdra, obojky, peněženky, kožené potahy, ruksaky, řemínky, sedlářské výrobky, slunečníky, šňůry kožené, tašky na kolečkách, vodítka; (19) akvária (stavby), altány, asfalt, bazény nekovové,



správa uměleckých agentur, kompilace informací do počítačových databází, systemizace informací pro počítačové databáze, pořádání veletrhů pro komerční nebo reklamní účely, propagace výrobků a služeb třetích osob přípravou a umístěním inzerátů a reklam v elektronických časopisech přístupných prostřednictvím globální počítačové sítě, pronájem fotokopírovacích strojů a tiskáren, psaní osobních dopisů; (36) uzavírání havarijních a úrazových pojistek, splacení půjček, pojistně-technické služby, pronájem nemovitostí, makléřství, jednatelství, služby úvěrových ústavů a bank, služby realitních kanceláří, služby realitních agentů, zprostředkování nemovitostí, služby kancelerů pro inkasování pohledávek, zprostředkování pojištění, celní služby, uzavírání pojistek, bankovníctví, oceňování a odhady nemovitostí, shromažďování prostředků na dobročinné účely, služby investičních fondů, kapitálové investice, investování do fondů, služby související se záručními listinami, s doklady o složení kauce nebo s dluhopisy, garance, záruky, služby ručitelů, směnárenské služby, vydávání cestovních šeků, clearingové služby, služby zúčtovacích bank poskytujících bezhotovostní platební operace, úschovny služby (úschova v bezpečnostních schránkách), organizování sbírek, půjčky (financování), vyměňování daní, finanční odhady a oceňování (pojišťovnictví, bankovníctví, nemovitosti), faktorování (financování splátkových obchodů), správa svěřeného majetku, správa cizího majetku, finanční služby, spravování financí, zástavní (záruční) půjčky, provozování zastaváren, správa nemovitostí, správa nájemných domů, uzavírání pojistek pro případ požáru, pronájem bytů, pronájem farem, uzavírání nemocenských a zdravotních pojistek, uzavírání námořních pojistek, poskytování hypoték, služby spořitelny, financování nákupu na splátky, burzovní makléřství, makléřské služby provozované v souvislosti s akciemi, cennými papíry, obligacemi, dluhopisy, uzavírání životních pojistek, služby ubytovacích agentur, finanční analýzy, oceňování starožitností, oceňování uměleckých děl, ověřování šeků, finanční poradenství, poradenství v oblasti pojištění, služby týkající se kreditních karet, služby týkající se debetních karet, elektronický převod kapitálu, finanční informace, informace o pojištění, oceňování šperků, oceňování numismatických sbírek, inkasování nájemného, oceňování poštovních známek, vydávání kuponů, známek, poukázek, úschova cenností, kurzovní záznamy na burze (kotace), vydávání kreditních karet, pronájem kanceláří (nemovitosti), vyplácení důchodů, sponzorování; (37) údržba nábytku, opravy fotografických přístrojů, instalace a opravy elektronických spotřebičů, instalace a opravy výtahů a zdvižů, asfaltování, údržba a opravy motorových vozidel, mytí automobilů, údržba a opravy letadel, čištění budov (interiérů), praní, čištění, čištění a opravy bojlerů, údržba a opravy hořáků a kahanů, pronájem buldozerů, instalace, údržba a opravy kancelářských strojů a zařízení, instalace a opravy požárních hlásičů (alarmů), instalace a opravy poplašných systémů proti vloupání, čalounické opravy, údržba a opravy trezorů a pancéřových komor, pronájem stavebního zařízení, stavba lodí, renovace oděvů, instalace a opravy topných zařízení, opravy obuvi, kominické služby, údržba a opravy bezpečnostních schránek, instalace a opravy klimatizačního zařízení, stavebnictví, stavitelství, provádění staveb pod vodou, stavební dozor, opravy šatstva, údržba, čištění a opravy kůže, instalace kuchyňského zařízení, demolice budov, antikorozní úprava, dezinfikování, malování, lakování a opravy vývěsných štítů, dopravních značek apod. stavby a opravy skladů, utěšňování budov, mandlování, pronájem bagrů a rypadel, čištění oken, opravy a údržba promítacích přístrojů, instalace a údržba pecí, údržba, čištění a opravy kožešin, mazání vozidel, čištění oděvů, opravy hodin a hodinek, stavby továren, instalace a opravy zavodňovacího zařízení, izolace budov a staveb, mytí vozidel, praní prádla, mytí a praní, instalace, údržba a opravy strojního zařízení, zednické a kamenické služby, restaurování nábytku, stavby přístavních hrází a vlnolamů, žehlení oděvů, stavby a údržba ropovodů, plynovodů apod., tapetování, opravy deštníků a slunečníků, čalounění, malování a natírání interiérů a exteriérů, čištění a broušení pemzou, kytování, tmelování, sádrování, štukování, klempířské a instalatérské práce, leštění vozidel, opravy čerpadel a pump, stavby přístavů, správa oděvů, hubení kryš (deratizace), protektorování pneumatik, instalace a opravy mrazičích zařízení, žehlení prádla, cinování (opětovné), nýtování, antikorozní úprava vozidel, služby autoservisů, instalace a opravy telefonů, údržba vozidel, lakování, čištění vozidel, opravy vozidel, pronájem čistících strojů, hubení hmyzu a škůdců (s výjimkou pro zemědělské účely), truhlářství a opravy truhlářských výrobků, montáže lešení, zednické práce, praní plenek, chemické čištění, informační služby týkající se staveb, informační služby týkající se oprav, broušení nožů, důlní těžba, povrchová těžba, cestářství (dláždění), pískování, opravy prováděné pod vodou, čištění budov (fasád, vnějších povrchů a ploch), vulkanizace pneumatik (opravy), vrtání studní, šachet a dolů, výstavba obchodních stánků a prodejen, instalace, údržba a opravy počítačového hardwaru, kopírovacích strojů a zařízení, faxů a tiskáren, odrušování elektrických přístrojů, obnova motorů a strojů (opotřebovaných nebo částečně

zničených), pronájem jeřábů (stavební vybavení), pokrývačské práce, výroba umělého sněhu, asanace a vyklízení podkrovní, půd, chodeb a sklepů, čištění ulic, rozbíjení ledu; (38) zasilání telegramů, rozhlasové vysílání, zasilání zpráv, zasilání faxových zpráv, televizní vysílání, přenos telegramů, telegrafické služby, komunikace pomocí telegrafu, telefonické služby, komunikace pomocí telefonu, telexové služby, služby tiskových agentur, vysílání kabelové televize, komunikace pomocí mobilních telefonů, komunikace pomocí počítačových terminálů, přenos zpráv a obrazových informací pomocí počítačů, elektronická pošta, přenos faxem, poskytování informací o telekomunikacích, pagingové služby poskytované prostřednictvím rádia, telefonu nebo jiných elektronických komunikačních prostředků, pronájem přístrojů a zařízení pro zasilání zpráv, pronájem telekomunikačního zařízení (např. telefonů, faxů), komunikace pomocí sítí optických vláken, síťové konference (služby dálkových konferencí), pronájem faxů, pronájem modemů, pronájem telekomunikačních přístrojů a vybavení, pronájem telefonů, přenos pomocí satelitů, poskytování vícenásobného uživatelského přístupu ke globální počítačové informační síti; (39) služby turistických kanceláří (s výjimkou služeb souvisejících s rezervací hotelů), doprovázení cestujících a turistů, zásobování vodou, letecká doprava, převozy sanitkou, odtahování vozidel při poruchách, pronájem automobilů, automobilová doprava, autobusová doprava, přeprava výletními loděmi, pronájem člunů, lodí a loďek, silniční doprava nákladů, záchrana lodí, říční nákladní doprava, překládka, dovoz, rozvážka, železniční doprava, pronájem koní, doručování balíkových zásilek, služby nosičů, balení (paketování) zboží, zprostředkování námořní dopravy, pořádání okružních plaveb a výletů, turistické okružní prohlídky, vykládání nákladu, doručování zboží, skladování zboží, rozvod vody, rozvod elektřiny, obsluha zdymadel, parkování automobilů, skladování, uskladňování ve skladech, pronájem skladů, lodní trajektová doprava, říční doprava, nákladní lodní doprava, pronájem lodí, pronájem garáží, doprava potrubím, pronájem parkovacích ploch, pronájem chladicího zařízení, pronájem vozidel, pronájem autokarů a autobusů, pronájem nákladních vozidel, kamionů a tahačů, přeprava nábytku, dopravní služby, lodní doprava, pořádání cest, osobní doprava, služby pilotů a lodivodů, vlečné služby (remorkáž), vyprošťování lodí, rezervace místenek, vyprošťování dopravních prostředků, taxidoprava, tramvajová doprava, služby dopravců a speditérů, námořní doprava, přeprava cenností s doprovodem, přeprava turistů a cestujících, doprava a skladování odpadků a odpadu, stěhovací služby, uskladnění lodí, zprostředkování přepravy nákladu (zasílatelství), zprostředkování dopravy, služby řidičů, kurýrní služby (dokumenty nebo zboží), informační služby týkající se skladování, informační služby týkající se dopravy, pronájem potápěčských zvonů (kesonů), pronájem skafandrů a potápěčských obleků, pronájem skladovacích kontejnerů, pronájem nosičů na vozidla, záchranné služby v dopravě, dopravní rezervace, cestovní rezervace, záchranné služby prováděné pod vodou, balení zboží (balicí služby), doručování zpráv a vzkazů, doručování novin a časopisů, dodávka zboží poštou, rozvod energie, pronájem závodních vozů, pronájem invalidních vozíků, pronájem a půjčování potápěčské výstroje, pronájem silničních zametacích vozů, lokalizace nákladních vozů pomocí počítače; (40) broušení, zpracování kinematografických filmů, čištění vzduchu, magnetizace, apretace textilií, konečná úprava papíru, stříbení (plátování stříbrem), bělení látek a tkanin, zpracování dřeva, lemování nebo obšívání látek a oděvů, pájení (letování), služby dámských krejčovství, kadmiování, kalandrování tkanin, vypalování keramiky nebo kameniny, barvení obuvi, chromování, pokovování, barvení kůže, zpracování kožešin, stříhání látek (stříhová služba), tisk vzorů (potisky), vyvolávání fotografických filmů, zlacení, úprava vody, elektrolytické pokovování, cinování, zpracování kožešin na zakázku, kovářství, protimolová úprava kožešin, frézování, lisování ovoce, uzení potravin, galvanizace, rytectví, gravírování, vodovzdorná úprava látek a oděvů vodovzdorná úprava tkanin, ohnivzdorná úprava látek a textilu, nemačkávací úprava oděvů, zpracování vlny, laminování, mletí, úprava a zpracování kovů, kalení kovů, mlynářství, niklování, snování, koželužství, leštění třením, knihářství, vazby publikací, hoblování, sedlářské práce, služby pánských krejčovství, vydělávání kůží, leštění a úpravy živočichů, služby spojené s barvením, barvení textilu a textilií, údržba a úpravy textilií, protimolová úprava textilií, barvení látek, zpracování papíru, fukání skla, litografické tisky, tiskařské služby, fotosázecí služby, ofsetový tisk, sitotisk, půjčování (pronájem) pletacích strojů, vyklízení a likvidace (sešrotování) odpadu a nepotřebných věcí, třídění odpadu a recyklovatelného materiálu; (41) výcvik zvířat, pronájem a půjčování filmových promítaček a jejich příslušenství, služby filmových studií, tělesná výchova, pronájem dekorací, (provozování rekreačních zařízení, rozhlasová zábava, vydávání textů (s výjimkou reklamních nebo náborových), výuka, vzdělávání, pronájem zvukového nahrávacího zařízení a audionahrávek, půjčování kinofilmů, pronájem a půjčování kinematografických filmů, filmová produkce, vydávání libret, pronájem a

půjčování rozhlasových a televizních přijímačů, výroba rozhlasových a televizních programů, divadelní produkce, výroba divadelních a jiných, zábavných představení a pořadů, televizní zábava a estrády, pronájem a půjčování jevištních dekorací a kulis, provozování zoologických zahrad, provozování školek a dětských jeslí, praktický výcvik (předvádění), služby nahrávacích studií, informace o možnostech rekreace, pronájem a půjčování sportovního vybavení (s výjimkou dopravních prostředků), pronájem stadionů a sportovišť, pronájem a půjčování videorekordérů, půjčování videokazet, pořádání a řízení seminářů, konferencí a kongresů, služby sportovních táborů, pořádání a řízení sympozií, měření času (časomíra) při sportovních závodech, produkce videofilmů, provozování internálních škol, pořádání a řízení kurzů (výcvik), postsynchrony, náboženská výchova, fotografování, pronájem a půjčování audio zařízení, pronájem osvětlovacího zařízení pro divadla nebo televizní studia, pronájem tenisových kurtů, pronájem a půjčování videokamer, psaní scénářů, redigování videokazet, redigování optických disků, redigování psaných odborných textů, provozování počítačových her přístupných na otevřené síti pro síťové uživatele, poskytování zařízení pro výstavy, poradenství pro volbu povolání, zpravodajské služby, obrazové zpravodajství, překladatelské služby, interpretace posunkové řeči, nahrávání videokazet nahrávání mikrofilmů, informace o módě; (42) chemické analýzy, analýzy pro využití ropných polí, architektura, správa autorských práv, bakteriologie, bakteriologický výzkum, služby související s využitím patentů, služby v oblasti chemie, chemický výzkum, architektonické poradenství, projektování, technický výzkum, právní služby, testování ropných vrtů, výzkum v oblasti kosmetiky, design interiéru, průmyslový design, testování materiálů, technické projektové studie, geologický dozor a expertizy, dozor a expertizy týkající se ropných polí, inženýrské práce, průzkum a expertizy, genealogický výzkum, inženýrské výkresy, předpověď počasí, právní průzkum, zeměměřičství, pronájem počítačů, počítačové programování, ropný průzkum, fyzikální výzkum, výzkum v oboru strojírenství, testování tkanin a textilu, geologický průzkum, geologický výzkum, ověřování pravosti uměleckých děl, kalibrace (měření), design počítačového softwaru, aktualizace počítačového softwaru, poradenství v oblasti počítačového hardwaru, oděvní návrhářství, grafický design, pronájem přístupového času k počítačové databázi, poskytování licencí k duševnímu vlastnictví, kontrola kvality, pronájem počítačového softwaru, výzkum a vývoj (pro třetí osoby), navrhování (průmyslový design), průzkum prováděný pod vodou, poradenství v oblasti duševního vlastnictví, arbitrážní služby, obnova počítačových dat, údržba počítačového softwaru, analýzy počítačových systémů, poradenství v oblasti ochrany životního prostředí, pronájem přístupového času k počítačům pro manipulaci dat, biologický výzkum, plánování městské výstavby (urbanismus), počítačové služby, zejména tvorba a správa webových stránek pro třetí osoby, počítačové služby, zejména design a realizace webových stránek pro třetí osoby, hosting webových stránek (třetích osob) na počítačovém serveru na globální počítačové síti, počítačové služby, zejména poskytování vyhledávacích nástrojů pro získávání dat na globální počítačové síti, registrace doménových jmen za účelem identifikace uživatele na globální počítačové síti, obalový design, pronájem počítačového hardwaru, pronájem tiskáren; (43) poskytování hotelového ubytování, cateringové služby, služby související s provozováním domovů důchodců, služby bufetů a samoobslužných jídel, provozování kempů a poskytování jejich vybavení, služby závodních jídel, pronájem přechodného ubytování, pronájem automatů (nápoje a drobné občerstvení), služby související s provozováním penzionů, služby související s provozováním turistických nocleháren, služby související s provozováním hotelů, služby související s provozováním dětských jeslí, služby související s provozováním restaurací, rezervace penzionů, rezervace hotelů, služby samoobslužných restaurací, služby snack-barů, služby související s provozováním penzionů pro zvířata, služby související s péčí o děti, služby denních barů, služby stolníků, ubytovací služby pro prázdninové tábory, pronájem (půjčování) přenosných staveb/budov, rezervace přechodného ubytování, služby související s provozováním motelů, půjčování židlí, stolů, stolního prostírání, jídelního a nápojového skla, pronájem jednacích místností, půjčování stanů; (44) chov zvířat, služby zahradní architektury, služby veřejných lázní pro hygienické účely, služby pamích lázní, služby salónů krásy, služby zdravotnických středisek, neurologické služby (chiropraktika), služby kadeřnických salónů, zhotovování věnců, služby ozdravoven, služby zotavoven, nemocniční služby, zdravotní péče, zahradnické služby, zahrádkářské služby, pronájem zemědělského nářadí, přístrojů a zařízení, masáže, lékařské služby, služby optiků, služby rostlinných školek, služby fyzioterapeutů, psychologické testy, služby sanatorií, veterinární služby, stomatologické služby, služby soukromých léčen a sanatorií, letecké a pozemní rozprašování hnojiv a

jiných zemědělských chemických látek, úprava zvířat (např. stříhání, česání), služby krevních bank, aranžování květin, služby hospiců, údržba trávníků, manikúra, služby porodních asistentek, ošetrovatelské služby (léčebné), lékařské poradenství, plastická chirurgie, léčení (záchrana) stromů, hubení škůdců v zemědělství, hubení plevele, úprava a péče o zvířata chovaná v domácnosti, implantace vlasů, služby psychologů, pronájem sanitárního a zdravotnického vybavení a příslušenství, zemědělské a lesnické služby; (45) služby osobních strážců, poradenství v oblasti bezpečnosti, doprovod (do společnosti), služby detektivních kanceláří, seznamovací služby, služby nočních hlídačů, opatrování, otevírání bezpečnostních zámek, půjčování společenských a večerních šatů a obleků, kremace, pátrání po nezvěstných osobách, vykonávání pohřbů, služby pohřebních ústavů, půjčování oděvů, půjčování obleků a kostýmů, půjčování stejnokrojů, služby strážních hlídek, služby sňatkových kanceláří, předmanželské a manželské poradny, sestavování horoskopů, hašení požárů, pořádání náboženských setkání.

Třídy výrobků a služeb:

1, 2, 3, 4, 5, 6, 7, 8, 9, 10, 11, 12, 13, 14, 15, 16, 17, 18, 19, 20, 21, 22, 23, 24, 25, 26, 27, 28, 29, 30, 31, 32, 33, 34, 35, 36, 37, 38, 39, 40, 41, 42, 43, 44, 45

(210) O-346775

(111) **341760**

(220) 25.02.2014

(151) 05.11.2014

(540)

## SENSA-SHOP

(592) Slovní

(730) **3lobit, s. r. o.**, Jégého 5, 821 08 Bratislava - mestská časť Ružinov, SK

(740) Hák Janeček & Švestka, Patentová a známková

kancelář, Mgr. Jaroslav Švestka, U Příhony 5, Praha 7, 17000

(511) (35) maloobchod a veľkoobchod se senzorickými a terapeutickými pomůckami a jejich komponenty, zejména s následujícími výrobky, a to i prostřednictvím Internetu: optické, elektrické a elektronické přístroje a zařízení, počítačové programy využívající monitory, osvětlení, zvukové a video přístroje a nástroje, osvětlovací přístroje a zařízení, nábytek, bytový textil, polštáře, zrcadla, výrobky z plastů, matrace, karimatky, měnící se rohože, hudební nástroje, hračky a hry, sportovní a gymnastické potřeby, části a příslušenství pro všechny tyto výrobky, zprostředkování obchodu s uvedenými výrobky, obchodní informace a rady spotřebitelům v oblasti senzorických a terapeutických pomůcek a jejich komponentů, poradenské, konzultační a informační služby týkající se uvedených služeb, obchodní zprostředkování služeb uvedených ve třídách 35, 37 a 42 tohoto seznamu; (37) stavebnictví (stavební činnost), stavební úpravy a stavební poradenství v oblasti multi senzorických místností, interiérové a exteriérové malování a natírání, tapetování, sádrování a štukování multi senzorických místností, instalace oken a dveří v multi senzorických místnostech, instalační a opravářské služby v oblasti multi senzorických místností a senzorických a terapeutických pomůcek a jejich komponentů, poradenské, konzultační a informační služby týkající se uvedených služeb; (42) design multi senzorických místností, architektonické poradenství v oblasti multi senzorických místností, grafické designérství multi senzorických místností, interiérový design multi senzorických místností, výzkumné služby vztahující se k smyslovým činnostem, poradenské, konzultační a informační služby týkající se uvedených služeb.

Třídy výrobků a služeb:

35, 37, 42

(210) O-511609

(111) **341777**

(220) 12.05.2014

(151) 05.11.2014

(540)

## Dixi

(592) Slovní

(730) **Herba Drug Trade s. r. o.**, Mlynská 1335, Smižany 053 11, SK

(740) Ing. Róbert Porubčan, Puškinova 19, Ivanka pri Dunaji 900 28

(511) (3) šampóny, suché šampóny, neléčivé vlasové šampóny, kosmetické vlasové přípravky, vlasová kosmetika a přípravky na ošetření vlasů, přípravky na mytí vlasů, oplachy na vlasy (kondicionér), vlasové vodičky, tvarovací vlasové vody, neléčivé vlasové vody, vlasové tonika, přípravky na kadeření vlasů, přípravky na narovnávání vlasů, přípravky na zhušťování vlasů, laky na vlasy, tužidla na vlasy, kondicionéry pro péči o vlasy, kondicionéry ve formě balzámů, hydratační přípravky na vlasy, hydratační

kondicionéry na vlasy, neléčivé balzámy na vlasy, gely na ochranu vlasů, gely na úpravu vlasů, krémy na vlasy, krémy na ochranu vlasů, mléka na ochranu vlasů, mléka na ošetření pro zpevnění vlasů, pěny na ochranu vlasů, neléčivé oleje na vlasy, pomády na vlasy, barvy na vlasy, zjasňovače vlasů, neléčivé přípravky na neutralizaci vlasů, neléčivé přípravky na relaxaci vlasů, přípravky na změkčování vlasů, přípravky na styling vlasů, tělové šampóny, pleťové kondicionéry, zkrášlovací masky (kosmetické přípravky), kosmetické přípravky pro péči o pleť, přípravky z aloe pravé pro kosmetické účely, adstringentní přípravky pro kosmetické účely, čistící mléka pro toaletní účely, ubrusky napuštěné kosmetickými pleťovými vodami, přípravky na odstraňování líčidel, toaletní vody, parfémovaná voda, voňavkářské výrobky, voňavá směs, éterické oleje, oleje pro kosmetické účely, aromatické látky (essence), základní látky pro květinové parfémy, antiperspiranty (kosmetické výrobky), deodoranty (osobní nebo pro zvířata), kosmetické taštičky, kosmetické potřeby, odmašťovací přípravky s výjimkou přípravků pro použití ve výrobním procesu, šampóny pro zvířata chovaná v domácnosti; (5) léčivé vlasové vody, toaletní vody pro farmaceutické účely, léčivé přípravky pro stimulaci růstu vlasů, posilující přípravky, tonika, medicínální přípravky na podporu růstu vlasů, farmaceutické přípravky proti lupům, farmaceutické přípravky pro léčení lupů, přípravky na hubení vlasových vši, léčivé byliny, léčivé kořeny, ženšen na lékařské použití, farmaceutické pleťové vody a mléka, propolis pro farmaceutické účely, kafrový olej pro lékařské účely, balzámy pro lékařské účely, léčivé přípravky do koupele, přípravky pro intimní hygienu pro lékařské účely, antiseptické přípravky, dezinfekční přípravky, farmaceutické přípravky, farmaceutické přípravky na pokožku; (35) obchodní poradenství v oblasti prodeje vlasové kosmetiky a péče o vlasy, obchodní nebo podnikatelské informace, velkoobchodní a maloobchodní služby s kosmetickými vlasovými přípravky, šampóny, kondicionéry, balzámy, vlasovými vodami, tonika, oleji na vlasy a s ostatními věcmi uvedenými ve třídách 3 a 5 tohoto seznamu, shromažďování různých výrobků (kromě dopravy), zejména již uvedených výrobků s cílem umožnit zákazníkům, aby si mohli tyto výrobky pohodlně prohlížet a nakupovat, a to prostřednictvím maloobchodních prodejen, velkoobchodů, prostřednictvím katalogového prodeje nebo elektronickými prostředky, prostřednictvím webových stránek nebo prostřednictvím teleshoppingu, prezentace výrobků v komunikačních médiích pro maloobchod, grafické reklamní služby, grafická úprava tiskovin pro reklamní účely, zpracování textů, vydávání a aktualizování reklamních nebo náborových materiálů, marketingové studie, podpora prodeje pro třetí osoby, vyhledávání informací v počítačových souborech (pro zákazníky), správa počítačových souborů, administrativní zpracování obchodních objednávek, on-line reklama na počítačové komunikační síti, reklamní služby, reklamní agentury, rozšiřování reklamních materiálů zákazníkům (letáky, prospekty, tiskoviny, vzorky), rozšiřování reklamních nebo inzertních sdělení, vydávání reklamních nebo náborových textů, organizování komerčních nebo reklamních výstav a veletrhů, vylepování plakátů, pronájem reklamních prostor, pronájem reklamních ploch, pronájem reklamních materiálů, předvádění zboží, předvádění (služby modelek) pro reklamní účely a podporu prodeje, poskytování rad a informací o uvedených službách prostřednictvím komunikačních médií, elektronické pošty, SMS zpráv, počítačových sítí a Internetu nebo verbální..

Třídy výrobků a služeb:  
3, 5, 35

(210) O-513481

(111) **341947**  
(220) 03.06.2014  
(151) 12.11.2014  
(540)

## STRONGIMUN

(592) Slovní  
(730) **SYNATUR s.r.o.**, Krocínova 316/5, Praha 1, Staré Město, 11000, CZ  
(511) (5) farmaceutické přípravky, doplňky výživové pro lékařské účely, doplňky potravy minerální, vitaminové přípravky, posilující přípravky, tonika, přípravky obsahující stopové prvky pro lidi a zvířata - v rámci této třídy.

Třídy výrobků a služeb:  
5

(210) O-514008

(111) **342277**  
(220) 05.05.2014  
(151) 26.11.2014  
(540)

## RockWine

(592) Slovní  
(730) **RockWine s.r.o.**, Viniční 1361/171, Brno, Židenice, 61500, CZ  
(740) Ing. Dušan Kendereski, patentový zástupce, Tuřanka 1583/115g, Brno, Slatina, 62700  
(511) (33) vína, lihoviny, zejména vinné destiláty, aperitivy, alkoholické nápoje s výjimkou piv, zejména výtažky z ovoce alkoholické, mošty s alkoholem; (35) pomoc při obchodní činnosti, propagační činnost, pořádání veletrhů pro obchodní a reklamní účely, organizování výstav komerčních a reklamních, pořádání doprovodných programů k obchodním účelům, pořádání prezentačních a reklamních programů, provádění aukcí a vedení dražeb, zejména vín, distribuce vzorků zboží, odborné obchodní poradenství, elektronický obchod s vínem; (39) zásilková služba - zaslání vín; (41) pořádání soutěží a přehlídek - degustace vína, provozování klubů - vinoték (zábavní služby), klubové služby související s vedením vinoték (zábavní služby), organizování seminářů, kongresů, sympozií, zejména o víně.  
Třídy výrobků a služeb:  
33, 35, 39, 41  
(210) O-513342

(111) **342300**  
(220) 29.05.2014  
(151) 26.11.2014  
(540)



(594) Kombinovaná  
(591) Barevná  
(730) **Smart Toys s.r.o.**, Dědkova 204/5, Hradec Králové, Plácky, 50301, CZ  
(511) (28) hry, hračky, potřeby pro gymnastiku a sport, které nejsou uvedeny v jiných třídách, vánoční ozdoby; (35) propagační činnost, reklama, pomoc při řízení obchodní činnosti, obchodní administrativa, kancelářské práce; (41) výchova, vzdělávání, zábava, sportovní a kulturní aktivity.  
Třídy výrobků a služeb:  
28, 35, 41  
(210) O-513902

(111) **342476**  
(220) 09.05.2014  
(151) 03.12.2014  
(540)



(594) Kombinovaná  
(730) **Kabakov Ievgen**, Čirůvková 107/19, Praha 10, Pitkovice, 10400, CZ  
(511) (29) ajvar (konzervované papriky), algináty pro kulinářské účely, aloe vera připravená pro lidskou konzumaci, ančovičky (sardele), arašídové máslo, arašídový (zpracovaný -), bílek (vaječný -), bílkovina pro kulinářské účely, bílkovinné mléko, bramborové lupínky, bramborové lupínky s nízkým obsahem tuku, bramborové vločky, brusinkový kompot (kompot), bujón, vývar, bujóny, vývary (přípravky na -), cibule (konzervovaná -), česnek (konzervovaný -), česnek (konzervovaný -), čočka konzervovaná, datle, drůbež (neživá), dřev (ovocná -), džemy, fazole (konzervované -), fermenty

(mléčné) pro kulinářské účely, garnát (mořský rak) (neživý), grilované mořské řasy, hlemýžďí vejce (na konzumaci), hnízda ptačí jedlá, hrách (konzervovaný -), hranolky (bramborové), hrozinky, hummus (pasta z cizmy), humři (neživí), huspeniny, jablčnické pyré, játra, játrová paštika, jedlá želatina, jedlé oleje, jedlé tuhy, jelito, jelito, krvavá tlačenka, jogurt, kakaové máslo, kandované ovoce, kaviár, kefir, kefir, kimčí (fermentovaný zeleninový pokrm), klobásy, salámy, párky, koblih plněné brambory, kokos sušený (kokosová moučka), kokosové máslo, kokosový olej, kokosový tuk, kompoty, zavařenina, koncentrované vývary, kondenzované mléko, konzervy masové, konzervy rybí, konzervy zeleninové, koryši (s výjimkou živých), kostní olej, konzumní, krevety (neživé), krokety, kukly housenek bource morušového k lidské výživě, kukuřičný olej, kumys (mléčný nápoj), kůry ovocné, kysané mléko, kyselá zelí, langusty (neživé), langusty, s výjimkou živých, lanýže (konzervované -), lecitin pro kulinářské účely, lněný olej pro kulinářské účely, losos, lůj (jedlý -), mandle mleté, margarín, marmeláda, máslo, maso, maso (konzervované -), masové extrakty, měkkýši (neživí), mléčné koktejly mléčné nápoje (s vysokým obsahem mléka), mléčné výrobky, mléko, morek jako potrava, moučka rybí pro lidskou spotřebu, mražené ovoce, mražené ovoce - slazené, mušle (neživé), mušle jedlé (neživé), nakládaná zelenina, nakládané okurky, nasolené potraviny, občerstvení na bázi ovoce, olej řepkový jedlý, olivový olej (jedlý -), olivy konzervované, oříškočokoládové máslo, oříšky zpracované, ovoce (kandované -) ovoce (konzervované -), ovoce konzervované, ovoce naložené v alkoholu, ovocná dřevina, ovocné kůry, ovocné lupínky, ovocné rosoly, ovocné saláty, palmové ořechy (jedlý olej z -), palmový olej (jedlý), pektin pro kulinářské účely, pěny (rybí -), pěny (zpracované -), plátky (rybí -), polévky (přípravky na výrobu -), potraviny (solené -), potraviny z ryb, proteinové mléko, přislazené ovoce (naložené v cukru), pyl jako potrava, raci (s výjimkou živých), rajčatová šťáva na vaření, rajčatový protlak, ryazhenka (fermentované pečené mléko), rybí jikry (zpracované -), rybí plátky (filé), ryby (konzervované -), ryby (potravinářské výrobky z -), ryby ve slaném nálevu, ryby, s výjimkou živých, sardinky, semena (zpracovaná -), semena (zpracovaná slunečnicová -), sezamový olej, slanečci, sledi, slanina, slunečnicový olej (jedlý -), smetana, smetana, smetana (zakysaná), sójové boby, konzervované jako potrava, sójové mléko (náhražka mléka), sumýši (neživí), sušená vejce, syrovátka, sýry, syřidlo, šlehačka, šunka, tahini (pasta ze sezamových semínek), tofu, tuk (kokosový -), tukové pomazánky na chléb, tukové substance na výrobu jedlých tuků, tuňák, tvaroh, ústřice, s výjimkou živých, uzenniny, uzenniny v těstě, vaječný líkér (nealkoholický-), vejce (sušená-), vejce, vepřové maso, vepřové sádlo, vnitřnosti, droby, dršťky, výtažky masové, výtažky z chaludy jako potrava, vývary (bujóny), polévky, vývary (koncentráty pro -), zázvorový džem, zelenina (konzervovaná -), zelenina (sušená -) zelenina (vařená -), zelenina v pikantním nálevu, zeleninové polévky, zeleninové saláty, zeleninové šťávy na vaření, zvěřina, žampiony, konzervované, želatina, želatina jedlá, žlutek; (30) anýz (semena), arašidové cukrovinky, aromatické přípravky do potravin, badyán, bombóny, bramborová moučka pro lidskou spotřebu, bylinky zahradní (konzervované -) (koření), cereální tyčinky, cereální tyčinky s vysokým obsahem proteinů, cikorka (čekanka) jako kávová náhražka, cukr, cukroví, cukroví (mentolové -), cukrovinky, cukrovinky k ozdobení vánočních stromků, čaj (ledový -), čaj (nápoje na bázi -), čaj, čátní (indické směsi) (chuťové přísady), čokoláda, čokoládové nápoje, čokoládové nápoje s mlékem, dorty, droždí, fazole (moučka z -), fondány (cukrovinky), glazura na šunku, glukóza pro kulinářské účely, hořčice, hořčičová moučka, housky, hřebíček (koření), chaludy (koření), chalva (cukroví), cheesburgery (sendviče), chléb, chuťové přísady, jarní závitky, ječmen (loupáný -), ječmen (mletý -), ječmen (mouka z -), jemné pečivo, jogurtová zmrzlina, kakao, kakaové nápoje, kakaové nápoje s mlékem, kandys, kapary, karamely (bombóny), kari (koření), kaše ovesná (mléčná -), káva, káva, nepražená, kávové náhražky, kávové náhražky rostlinného původu, kávové nápoje, kávové nápoje s mlékem, kávové příchuťe, kečup, keksy, koláče s náplní, konzervační sůl, koření, kroupy pro lidskou spotřebu, krupice, kuchyňská sůl, kukuřice (mletá -), kukuřice (pražená -), kukuřičná kaše, kukuřičná mouka, kukuřičné vločky, kukuřičný škrob, kukuřičný šrot, kurkuma jako potrava, kvas do těsta (kvasnice), kvasinky, kvasnice, kypriči prášek, led (přírodní nebo umělý), led na osvětlení, ledový čaj, lékořice, lepek (přídatky pro kulinářské účely), lepek jako potrava, listové těsto, lněné semeno pro lidskou spotřebu, loupáný oves, lupínky, vločky (obilné), majonéza, makaróny (těstoviny), makaróny (cukroví), maltóza (sladový cukr), mandlové cukrovinky, mandlové těsto, marcipán, marinády, marinády (chuťové přísady), máslové, tukové těsto, masové paštiky zapečené v těstě, masové pirožky, masové šťávy (omáčka), med, medovniky, perníky, melasa, melasový sirup, mentol do cukrovinek, mentolové cukrovinky, mořská voda (na vaření), mouka (výrobky z -), mouka, muesli, muškátové ořechy, nápoje (přísady do -) jiné než esence, nápoje na bázi čaje, nekynutý chléb, nové koření, koření

směsi, nudle, občerstvení (na bázi cereálií), občerstvení (na bázi rýže), ocet, omáčka na těstoviny, omáčka sójová ostrá, omáčky (chuťové přísady), omáčky (masové -), oplatky, oves (mletý -), ovesná kaše (mléčná -), ovesná mouka, ovesné vločky, palačinky, palmový cukr, paprika (koření), pasta (ze sójových bobů) (přísada), pastilky (cukrovinky), pečivo (příchuť do -), s výjimkou esenci, pečivo jemné, pečivo s masovou náplní, pěny (čokoládové -), pěny (dezerty -) (zákusky), pepř, pesto (omáčka), pirožky s masem, pivní ocet, pizzy, pojiva do uzennin, pokrmy z nudlí (hotové), polevy, polevy (ovocné -) (omáčky), popcorn (vločky obilní), potravinářská mouka, potraviny (škrobovitě -), potraviny na bázi ovsa, potraviny z mouky, pralinky, prášek do pečiva, prášky (zmrzlinové -), prášky na výrobu zmrzlých, propolis, příchuť (aroma), příchuť do nápojů, s výjimkou éterických olejů, příchuť do pečiva s výjimkou éterických olejů, příchuť do potravin (s výjimkou esenci a éterických olejů), příchuť, s výjimkou éterických olejů, přísady do zmrzlin (pojiva), pšeničná mouka (výrazková -), pšeničné klíčky pro lidskou spotřebu, pudinky, quiche (slaný koláč), rajčatová omáčka, ravioli, rohlíky, rýže, rýžové koláčky, ságo, sedlina vaječná, semolina (pšeničná hrubá mouka), sendviče, skořice (koření), slad pro lidskou spotřebu, sladidla (přírodní -), sladké dřevo (cukrovinka), sladový výtažek jako potrava, soda bikarbona pro kuchyňské účely (soda na pečení), sójová mouka, strouhanka, suchary, sůl na konzervování potravin, sůl s přídavkem mletých semen celeru, sušenky, sušenky (máslové), biskvity, suši, safrán (koření), šerbet (zmrzlinový nápoj), škrob jako potrava, škrobové výrobky jako potrava, šlehačka (přípravky na ztužení -), špagety, šťáva (rajčatová -), tabbouleh (libanonský salát), tabletky (cukrovinky), tacos, tapioka, tapioková mouka jako potrava, těsta, těsto (mandlové -), těsto na koláče, těstoviny, tortilly, tresty (do potravin), nikoliv pro lékařské účely, vanilín (vanilková náhražka), vanilka (příchuť), vánoční stromky (cukrovinky na zdobení -), včelí mateří kašička, vermicelli (vlasové nudle, svitky), vinný kámen pro kulinářské účely, vlasové nudle (svitky), vermicelli, výrobky z obilnin, zahušťovací přípravky na kuchyňské použití, zákusky, koláče, zálivky (na ochucení), zálivky na saláty, zázvor, zjemňující látky (na maso -) pro domácnost, zmrzlina na vodové bázi a ledové tříště, zmrzlina, zmrzlina (pojiva jako přísady do -), zmrzlinové poháry, želé (ovocné) (cukrovinky), zemle (sladké -), žvýkačky; (31) algarovila (řasa) pro živočišnou spotřebu, aloe vera rostlina, arašidové pokrutiny pro zvířata, arašidy čerstvé, bobule jalovce, bobule, čerstvé ovoce, boby kakaové syrové, bochnice, borové šišky, bourec morušový, brambory čerstvé, bylinky čerstvé polévkové jako koření, cibule čerstvá (zelenina), cibule květinové, citróny čerstvé, citrusové ovoce, cukrová třtina vylisovaná (surovina), čekanka salátová, čerstvé kaštiny, čerstvé ovoce, čočka (čerstvá), dobytek (potrava pro -), domácí zvířata (vonný písek pro -) (stelivo), droždí pro zvířecí spotřebu, drůbež (živá zvířata), dřevěné třísky na výrobu papírenské buničiny (celulózy), dřeva surová, fazole čerstvé, hlávkový salát čerstvý, hospodářská zvířata, hospodářské zvířectvo (přípravky na výkrm -), houby čerstvé, hrách čerstvý, hrozny čerstvé, humři živí, chaludy pro lidskou konzumaci nebo pro zvířata, chléb svatojanský (lusky rohovníku), chmel, chmelové šišky, chovatelské, pěstíelské produkty, ječmen, jikry rybí, keře, křoví, klíčky semen pro botanické účely, kmety stromů, kokosové skořápky, kolové oříšky (plody kolovníku), kopra, kopřivy, korek surový, korysí živí, kořeny čekankové, kořeny jedlé, krmiva suchá pro zvířata, krmivo pro zvířata (vápno do -), krmivo suché, krmivo, píce, krmné směsi na výkrm hospodářských zvířat, kroupy pro drůbež, křoví, keře, kukuřice, kulatina dřevná neodkoměná, kultura houbová na výsev (podhoubí), kůra surová, květinové cibulek, květiny (včetně z přírodních -), květiny sušené na ozdobu, květiny živé, langusty (živé), lanýže čerstvé, lihovamický odpad pro živočišnou spotřebu, listy palmovníku, palmové listy, lněná mouka pro zvířecí spotřebu, lněné semeno pro zvířecí spotřebu, mandle (ovoce), matoliny (výlisky ovoce), měkkýši (živí), mláto, moučka arašidová pro zvířata, moučka lněná (suché krmivo) pro zvířata, moučka rybí pro zvířecí spotřebu, moučka rýžová jako krmivo, mulč slaměný (materiál na přikrytí povrchu půdy), nápoje pro domácí zvířata, návnady (živé rybářské -), nosnice (přípravky pro -), drůbež, obilná zrna v nezpracovaném stavu, obilniny zbytkové produkty, pro živočišnou spotřebu, okurky čerstvé, olejná pokrutina, olivy čerstvé, ořechy kokosové, oříšky (ovoce), oříšky lískové, otruby, otruby jako krmná směs pro živočišnou spotřebu, oves setý, palmy, palmovníky, paprika (rostlina), píce, krmivo, pískový papír pro domácí zvířata (stelivo), podestýlka (výrobky pro zvířata), pochoutky a odměny ke žvýkání pro zvířata, pokrutina kukuřičná pro dobytek, pokrutina řepková pro dobytek, pomeranče, pórek čerstvý, potěr (jikry) potrava pro domácí zvířata, potrava pro hovězí dobytek, potrava pro ptactvo, potrava pro zvířata, přípravky posilující pro zvířata, psí suchary, pšenice, pšeničné klíčky pro zvířecí spotřebu, pyl (surovina), raci živí, rašelina jako podestýlka, rebarbora, reveň, réva vinná, rostlinná semena, rostliny, rostliny, sušené pro dekoraci, rýže (kefe), ryby (živé návnady na -), ryby živé, rýže neopracovaná



(natural), řepa jedlá, řepková pokrutina pro dobytek, řezivo neočištěné od kůry, sadba, sazenice, semena rostlin, seno, sěpie (kosti pro ptáky), sezam, skořápky kokosového ořechu, slad na výrobu piva a lihovin, sláma jako krmivo, sláma jako podestýlka, slaměnky pro dekoraci, slaměný mulč (materiál na přikrytí povrchu půdy), stelivo (výrobky pro zvířata), stromy (jako rostliny), stromy (kmeny -), sůl pro dobytek, sumýši (živi), sušené rostliny (slaměnky) pro dekoraci, špenát, čerstvý, šrot pro zvířata, travníky (přírodní -), třísky dřevěné na výrobu papírenské buničiny (celulózy), třtina cukrová, tykev, tykev turek, ústřice živé, vajíčka bource morušového, vánoční stroměčky, vápno do krmiva pro zvířata, vejce na líhnutí (oplozená -), věnce z přírodních květů, výkrm zvířat (přípravky pro -), výpalky vinné (zbytky od výroby vína), výživa pro domácí zvířata, zelenina čerstvá, zrní (obilniny), zrní (semena), zrní pro živočišnou spotřebu, zvířata (krmivo pro -), žito, živá zvířata; (35) administrativní zpracování nákupních objednávek, agentury umělecké (obchodní vedení -), aktualizování reklamních materiálů, analýzy nákladů, aranžování výkladů, daňové příznání (příprava a vyhotovení -), data (vyhledávání -) v počítačových souborech (pro třetí osoby), dodavatelské služby pro třetí osoby (nákup výrobků a služeb pro jiné podniky), dražby, efektivnost provozu a racionalizace práce (posuzování -), fakturace, fotokopírování, informace (obchodní nebo podnikatelské -), informační kanceláře (komerční -), inzerce poštou, kanceláře dovozní a vývozní, kancelářské stroje a zařízení (pronájem -), komerční informace a rady pro spotřebitele (spotřebitelská poradna), komerční informační kanceláře, komerční správa licencí na výrobky a služby ostatních, kopírování dokumentů, kopírování nebo rozmnožování (reprodukce) dokumentů, dokladů apod., maloobchodní nebo velkoobchodní služby pro farmaceutické, veterinární a sanitární přípravky a zdravotní materiál, marketing, marketingové studie, módní přehlídky pro reklamní účely (organizace -), nábor zaměstnanců, nákupní ceny, velkoobchodní ceny (analýzy -), nákupní objednávky (administrativní zpracování), obchodní a průmyslové podniky (pomoc při řízení -), obchodní činnost (pomoc při řízení -), obchodní management a podnikové poradenství, obchodní management pro sportovce, obchodní nebo podnikatelské informace (poskytování -), obchodní nebo podnikatelské poradenství (profesionální -), obchodní nebo podnikatelský průzkum, obchodní nebo podnikatelské šetření, obchodní reklama (pro třetí osoby -), oceňování obchodních podniků, organizování výstav (komerčních nebo reklamních), personální poradenství, podnikání (oceňování a odhady v oblasti -), podniky (služby poskytované v souvislosti se stěhováním -), pomoc při řízení obchodní činnosti, poradenství (oborné obchodní -), poradenství při vedení podniků, poradenství v obchodní činnosti, pořádání veletrhů pro obchodní a reklamní účely, pracovní úřady (zprostředkovatelné práce), prezentace výrobků v komunikačních médiích pro účely maloobchodu, prodej po telefonu (telemarketing), produkce (výroba) reklamních filmů, prognózy (hospodářské nebo ekonomické -), pronájem foto kopírovacích strojů, pronájem prodejních automatů, pronájem reklamní doby v komunikačních médiích, pronájem reklamních materiálů, reklamních ploch, provozní audit, průzkum trhu, průzkum veřejného mínění, předplatné (zajišťování předplatného) telekomunikačních služeb (pro ostatní), předvádění (služby modelek), pro reklamní účely a podporu prodeje, předvádění zboží, překlad informací do počítačových databází, přemístění (stěhování) provozů, podniků (služby týkající se -), přemístění (stěhování), přepisování, příprava inzertních sloupků, příprava mezd a výplatních listin, psaní na stroji, psaní reklamních textů, psychologické testování pro výběr zaměstnanců, reklama, reklama on line v počítačové síti, reklamní agentury, reklamní materiály (pronájem -), reklamní materiály, (zasílání zákazníkům -), reklamní materiály (aktualizování -), reklamní texty (vydávání, zveřejňování, oznámení, vyhlášení, publikování -), rozhlasová reklama, rozšiřování reklamních materiálů zákazníkům (letáky, prospekty, tisky, vzorky), rozšiřování reklamních nebo inzertních materiálů, rozšiřování vzorků (zboží), řízení (poradenské služby obchodní nebo podnikatelské), řízení obchodních nebo průmyslových podniků (poskytování pomoci při -), sekretářské služby, sestavování statistiky, služby (telefonní vzkazy, dotazy), služby v oblasti grafické úpravy pro reklamní účely, služby v oblasti srovnávání cen, služby, poradenství v obchodní činnosti, správa hotelů, styky s veřejností, subdodavatelské služby, (obchodní pomoc), systemizace informací do počítačových databází, telefonní služby (vzkazy) pro nepřítomné, televizní reklama, těsnopis, stenografie, účetnictví, účty (sestavování výpisů z -), vedení kartoték v počítači, vedení knih (účetních), venkovní reklama, vydávání reklamních nebo náborových, propagačních a inzertních textů, vyhledávání dat v počítačových souborech (pro třetí osoby), vyhledávání sponzorů, vyhledávání umístění nákladních vozů pomocí počítače, vylepování plakátů, výpisy z účtů (provádění -), výstřížková služba na zprávy, vzorky zboží (distribuce -), zajišťování novinového předplatného (pro předplatitele), zpracování textů, zprostředkovatelné práce.

Třídy výrobků a služeb:

29, 30, 31, 35

(210) O-513431

(111) **342477**

(220) 09.05.2014

(151) 03.12.2014

(540)



(594) Kombinovaná

(730) **Kabakov Ievgen**, Čirůvková 107/19, Praha 10, Pitkovice, 10400, CZ

(511) (29) ajvar (konzervované papriky), algináty pro kulinářské účely, aloe vera připravená pro lidskou konzumaci, ančovičky (sardele), arašídové máslo, arašidy (zpracované -), bílek (vaječný -), bílkovina pro kulinářské účely, bílkovinné mléko, bramborové lupínky, bramborové lupínky s nízkým obsahem tuku, bramborové vločky, brusinkový kompot (kompot), bujón, vývar, bujóny, vývary (přípravky na -), cibule (konzervovaná -), česnek (konzervovaný -), česnek (konzervovaný -), čočka konzervovaná, datle, drubež (neživá), dřev (ovocná -), džemy, fazole (konzervované -), fermenty (mléčné) pro kulinářské účely, garnát (mořský rak) (neživý), grilované mořské řasy, hlemýžďí vejce (na konzumaci), hnízda ptačí jedlá, hrách (konzervovaný -), hranolky (bramborové), hrozinky, hummus (pasta z cizmy), humři (neživí), huspeniny, jablečné pyré, játra, játrová paštika, jedlá želatina, jedlé oleje, jedlé tuky, jelito, jelito, krvavá tlačěnka, jogurt, kakaové máslo, kandované ovoce, kaviár, kefir, kefir, kimči (fermentovaný zeleninový pokrm), klobásy, salámy, párky, koblíhy plněné brambory, kokos sušený (kokosová moučka), kokosové máslo, kokosový olej, kokosový tuk, kompoty, zavařenina, koncentrované vývary, kondenzované mléko, konzervy masové, konzervy rybí, konzervy zeleninové, korýši (s výjimkou živých), kostní olej, konzumní, krevety (neživé), krokety, kukly housenek bource morušového k lidské výživě, kukuřičný olej, kumys (mléčný nápoj), kůry ovocné, kysané mléko, kyselé zelí, langusty (neživé), langusty, s výjimkou živých, lanýže (konzervované -), lecitin pro kulinářské účely, lneý olej pro kulinářské účely, losos, lůj (jedlý -), mandle mleté, margarín, marmeláda, máslo, maso, maso (konzervované -), masové extrakty, měkkýši (neživí), mléčné koktejly mléčné nápoje (s vysokým obsahem mléka), mléčné výrobky, mléko, morek jako potrava, moučka rybí pro lidskou spotřebu, mražené ovoce, mražené ovoce - slazené, mušle (neživé), mušle jedlé (neživé), nakládaná zelenina, nakládané okurky, nasolené potraviny, občerstvení na bázi ovoce, olej řepkový jedlý, olivový olej (jedlý -), olivy konzervované, oříškočokoládové máslo, oříšky zpracované, ovoce (kandované -) ovoce (konzervované -), ovoce konzervované, ovoce naložené v alkoholu, ovocná dřev, ovocné kůry, ovocné lupínky, ovocné rosoly, ovocné saláty, palmové očky (jedlý olej z -), palmový olej (jedlý), pektin pro kulinářské účely, pěny (rybí -), pěny (zeleninové -), plátky (rybí -), polévky (přípravky na výrobu -), potraviny (solené -), potraviny z ryb, proteinové mléko, přislazené ovoce (naložené v cukru), pyl jako potrava, raci (s výjimkou živých), rajčatová šťáva na vaření, rajčatový protlak, ryazhenka (fermentované pečené mléko), rybí jikry (zpracované -), rybí plátky (filé), ryby (konzervované -), ryby (potravinařské výrobky z -), ryby ve slaném nálevu, ryby, s výjimkou živých, sardinky, semena (zpracovaná -), semena (zpracovaná slunečnicová -), sezamový olej, slanečci, sledi, slanina, slunečnicový olej (jedlý -), smetana, smetana, smetana (zakysaná), sójové boby, konzervované jako potrava, sójové mléko (náhražka mléka), sumýši (neživí), sušená vejce, syrovátka, sýry, syřidlo, šlehačka, šunka, tahini (pasta ze sezamových semínek), tofu, tuk (kokosový -), tukové pomazánky na chléb, tukové substance na výrobu jedlých tuků, tuňák, tvaroh, ústřice, s výjimkou živých, uzeniny, uzeniny v těstě, vaječný likér (nealkoholický-), vejce (sušená-), vejce, vepřové maso, vepřové sádlo, vnitřnosti, droby, dršťky, výtažky masové, výtažky z chaluhy jako potrava, vývary (bujóny), polévky, vývary (koncentráty pro -), zázvorový džem, zelenina (konzervovaná -), zelenina (sušená -) zelenina (vařená -), zelenina v pikantním nálevu, zeleninové polévky, zeleninové saláty, zeleninové šťavy na vaření, zvěřina, žampiony, konzervované, želatina, želatina jedlá, žlutek; (30) anýz (semena), arašídové cukrovinky, aromatické přípravky do potravin, badyán, bombóny,

bramborová moučka pro lidskou spotřebu, bylinky zahradní (konzervované -) (koření), cereální tyčinky, cereální tyčinky s vysokým obsahem proteinů, cikorka (čekanka) jako kávová náhražka, cukr, cukroví, cukroví (mentolové -), cukrovinky, cukrovinky k ozdobení vánočních stromků, čaj (ledový -), čaj (nápoje na bázi -), čaj, čatni (indické směsi) (chuťové přísady), čokoláda, čokoládové nápoje, čokoládové nápoje s mlékem, dorty, droždí, fazole (moučka z -), fondány (cukrovinky), glazura na šunku, glukóza pro kulinářské účely, hořčice, hořčicová moučka, housky, hřebíček (koření), chaluhy (koření), chalva (cukroví), cheesburgery (sendviče), chléb, chuťové přísady, jamní závitky, ječmen (loupáný -), ječmen (mletý -), ječmen (mouka z -), jemné pečivo, jogurtová zmrzlina, kakao, kakaové nápoje, kakaové nápoje s mlékem, kandys, kapary, karamely (bombóny), kari (koření), kaše ovesná (mléčná -), káva, káva, nepražená, kávové náhražky, kávové náhražky rostlinného původu, kávové nápoje, kávové nápoje s mlékem, kávové příchutě, kečup, keksy, koláče s náplní, konzervační sůl, koření, kroupy pro lidskou spotřebu, krupice, kuchyňská sůl, kukuřice (mletá -), kukuřice (pražená -), kukuřičná kaše, kukuřičná mouka, kukuřičné vločky, kukuřičný škrob, kukuřičný šrot, kurkuma jako potrava, kvas do těsta (kvasnice), kvasinky, kvasnice, kypřiči prášek, led (přírodní nebo umělý), led na osvětlení, ledový čaj, lékořice, lepek (přidávky pro kulinářské účely), lepek jako potrava, listové těsto, lněné semeno pro lidskou spotřebu, loupáný oves, lupínky, vločky (obilné), majonéza, makaróny (těstoviny), makaróny (cukroví), maltóza (sladový cukr), mandlové cukrovinky, mandlové těsto, marcipán, marinády, marinády (chuťové přísady), máslové, tukové těsto, masové paštiky zapečené v těstě, masové pirožky, masové šťávy (omáčka), med, medovniky, permiky, melasa, melasový sirup, mentol do cukrovinek, mentolové cukrovinky, mořská voda (na vaření), mouka (výrobky z -), mouka, muesli, muškátové ořechy, nápoje (přísady do -) jiné než esence, nápoje na bázi čaje, nekynutý chléb, nové koření, koření směsí, nudle, občerstvení (na bázi cereálií), občerstvení (na bázi rýže), ocet, omáčka na těstoviny, omáčka sójová ostrá, omáčky (chuťové přísady), omáčky (masové -), oplatky, oves (mletý -), ovesná kaše (mléčná -), ovesná mouka, ovesné vločky, palačinky, palmový cukr, paprika (koření), pasta (ze sójových bobů) (přísada), pastilky (cukrovinky), pečivo (příchutě do -), s výjimkou esencí, pečivo jemné, pečivo s masovou náplní, pěny (čokoládové -), pěny (dezerty -) (zákusky), pepř, pesto (omáčka), pirožky s masem, pивní ocet, pizy, pojava do uzenein, pokrm y z nudlí (hotové), polevy, polevy (ovocné -) (omáčky), popcorn (vločky obilní), potravinářská mouka, potraviny (škrobovitě -), potraviny na bázi ovesa, potraviny z mouky, pralinky, prášek do pečiva, prášky (zmrzlínové -), prášky na výrobu zmrzliny, propolis, příchutě (aroma), příchutě do nápojů, s výjimkou éterických olejů, příchutě do pečiva s výjimkou éterických olejů, příchutě do potravin (s výjimkou esencí a éterických olejů), příchutě, s výjimkou éterických olejů, přísady do zmrzlin (pojiva), pšeničná mouka (výražková -), pšeničné klíčky pro lidskou spotřebu, pudinky, quiche (slaný koláč), rajčatová omáčka, ravioli, rohlíky, rýže, rýžové koláčky, ságo, sedlina vaječná, semolina (pšeničná hrubá mouka), sendviče, skořice (koření), slad pro lidskou spotřebu, sladidla (přírodní -), sladké dřevo (cukrovinka), sladový výtažek jako potrava, soda bikarbona pro kuchyňské účely (soda na pečení), sójová mouka, strouhanka, suchary, sůl na konzervování potravin, sůl s přísadou mletých semen celeru, sušenky, sušenky (máslové), biskvity, suší, šafrán (koření), šerbet (zmrzlínový nápoj), škrob jako potrava, škrobové výrobky jako potrava, šlehačka (přípravky na tzužení -), špagety, šťáva (rajčatová -), tabbouleh (libanonský salát), tabletky (cukrovinky), tacos, tapioka, tapioková mouka jako potrava, těsta, těsto (mandlové -), těsto na koláče, těstoviny, tortily, tresty (do potravin), nikoliv pro lékařské účely, vanilin (vanilková náhražka), vanilka (příchut'), vánoční stromky (cukrovinky na zdobení -), včelí mateří kašička, vermicelli (vlasové nudle, svitky), vinný kámen pro kulinářské účely, vlasové nudle (svitky), vermicelli, výrobky z obilnin, zahušťovací přípravky na kuchyňské použití, zákusky, koláče, zálivky (na ochucení), zálivky na saláty, zázvor, zjemňující látky (na maso -) pro domácnost, zmrzliny na vodové bázi a ledové tříště, zmrzlina, zmrzlina (pojiva jako přísady do -), zmrzlínové poháry, želé (ovocné) (cukrovinky), žemle (sladké -), žvýkačky; (31) algarovila (řasa) pro živočišnou spotřebu, aloe vera rostliny, arašidové pokrutiny pro zvířata, arašidy čerstvé, bobule jalovce, bobule, čerstvé ovoce, boby kakaové syrové, bochnice, borové šišky, bourec morušový, brambory čerstvé, bylinky čerstvé polévkové jako koření, cibule čerstvá (zelenina), cibule květinné, citrony čerstvé, citrusové ovoce, cukrová třtina vylisovaná (surovina), čekanka salátová, čerstvé kaštiny, čerstvé ovoce, čočka (čerstvá), dobytek (potrava pro -), domácí zvířata (vonný písek pro -) (steliivo), droždí pro zvířecí spotřebu, drůbež (živá zvířata), dřevěné třísky na výrobu papírenské buničiny (celulózy), dřevo surové, fazole čerstvé, hlávkový salát čerstvý, hospodářská zvířata, hospodářské zvířectvo (přípravky na výkrm -), houby čerstvé, hrách čerstvý, hrozny čerstvé, humři živí, chaluhy pro lidskou konzumaci nebo pro zvířata, chléb svatojánský

(lusky rohovníku), chmel, chmelové šišky, chovatelské, pěstitelské produkty, ječmen, jikry rybí, keře, křoví, klíčky semen pro botanické účely, kmety stromů, kokosové skořápky, kolové ořišky (plody kolovníku), kopra, kopřivy, korek surový, korýši živí, kořeny čekankové, kořeny jedlé, krmiva suchá pro zvířata, krmivo pro zvířata (vápno do -), krmivo suché, krmivo, píce, krmné směsi na výkrm hospodářských zvířat, kroupy pro drůbež, křoví, keře, kukuřice, kulatina dřevná neodkoměná, kultura houbová na výsev (podhoubí), kůra surová, květinné cibulek, květiny (včetně z přírodních -), květiny sušené na ozdobu, květiny živé, langusty (živé), lanýže čerstvé, lihovarnický odpad pro živočišnou spotřebu, listy palmovníku, palmové listy, lněná mouka pro zvířecí spotřebu, lněné semeno pro zvířecí spotřebu, mandle (ovoce), matoliny (výlisky ovoce), měkkýši (živí), mláto, moučka arašidová pro zvířata, moučka lněná (suché krmivo), moučka pro zvířata, moučka rybí pro zvířecí spotřebu, moučka rýžová jako krmivo, mulč slaměný (materiál na přikrytí povrchu půdy), nápoje pro domácí zvířata, návnady (živé rybářské -), nosnice (přípravky pro -), drůbež, obilná zrna v nezpracovaném stavu, obilnolivo zbytkové produkty, pro živočišnou spotřebu, okurky čerstvé, olejná pokrutina, olivy čerstvé, ořechy kokosové, ořišky (ovoce), ořišky lískové, otruby, otruby jako krmná směs pro živočišnou spotřebu, oves setý, palmy, palmovníky, paprika (rostlina), píce, krmivo, pískový papír pro domácí zvířata (steliivo), podestýlka (výrobky pro zvířata), pochoutky a odměny ke žvýkání pro zvířata, pokrutina kukuřičná pro dobytek, pokrutina řepková pro dobytek, pomeranče, pórek čerstvý, potěr (jikry) potrava pro domácí zvířata, potrava pro hovězí dobytek, potrava pro ptactvo, potrava pro zvířata, přípravky posilující pro zvířata, psí suchary, pšenice, pšeničné klíčky pro zvířecí spotřebu, pyl (surovina), raci živí, rašelina jako podestýlka, rebarbora, reveň, réva vinná, rostlinná semena, rostliny, rostliny, sušené pro dekoraci, růže (keře), ryby (živé návnady na -), ryby živé, rýže neopracovaná (natural), řepa jedlá, řepková pokrutina pro dobytek, řezivo neočištěné od kůry, sadba, sazenice, semena rostlin, seno, sépie (kosti pro ptáky), sezam, skořápky kokosového ořechu, slad na výrobu piva a lihovin, sláma jako krmivo, sláma jako podestýlka, slaměnky pro dekoraci, slaměný mulč (materiál na přikrytí povrchu půdy), steliivo (výrobky pro zvířata), stromy (jako rostliny), stromy (kmeny -), sůl pro dobytek, sumýši (živí), sušené rostliny (slaměnky) pro dekoraci, špenát, čerstvý, šrot pro zvířata, trávnický (přírodní -), třísky dřevěné na výrobu papírenské buničiny (celulózy), třtina cukrová, tykev, tykev turek, ústřice živé, vajčeka bource morušového, vánoční stromečky, vápno do krmiva pro zvířata, vejce na líhnutí (oploďná -), větve z přírodních květů, výkrm zvířat (přípravky pro -), výpalky vinné (zbytky od výroby vína), výživa pro domácí zvířata, zelenina čerstvá, zrní (obilniny), zrní (semena), zrní pro živočišnou spotřebu, zvířata (krmivo pro -), žito, živá zvířata; (35) administrativní zpracování nákupních objednávek, agentury umělecké (obchodní vedení -), aktualizování reklamních materiálů, analýzy nákladů, aranžování výkladů, daňové příznání (příprava a vyhotovení -), data (vyhledávání -) v počítačových souborech (pro třetí osoby), dodavatelské služby pro třetí osoby (nákup výrobků a služeb pro jiné podniky), dražby, efektivnost provozu z racionalizace práce (posuzování -), fakturace, fotokopírování, informace (obchodní nebo podnikatelské -), informační kanceláře (komerční -), inzerce poštu, kanceláře dovozní a vývozní, kancelářské stroje a zařízení (pronájem -), komerční informace a rady pro spotřebitele (spotřebitelská poradna), komerční informační kanceláře, komerční správa licenci na výrobky a služby ostatních, kopírování dokumentů, kopírování nebo rozmnožování (reprodukce) dokumentů, dokladů apod., maloobchodní nebo velkoobchodní služby pro farmaceutické, veterinární a sanitární přípravky a zdravotní materiál, marketing, marketingové studie, módní přehledky pro reklamní účely (organizace -), nábor zaměstnanců, nákupní ceny, velkoobchodní ceny (analýzy -), nákupní objednávky (administrativní zpracování), obchodní a průmyslové podniky (pomoc při řízení -), obchodní činnost (pomoc při řízení -), obchodní management a podnikové poradenství, obchodní management pro sportovce, obchodní nebo podnikatelské informace (poskytování -), obchodní nebo podnikatelské poradenství (profesionální -), obchodní nebo podnikatelský průzkum, obchodní nebo podnikatelské šetření, obchodní reklama (pro třetí osoby -), oceňování obchodních podniků, organizování výstav (komerčních nebo reklamních), personální poradenství, podnikání (oceňování a odhady v oblasti -), podniky (služby poskytované v souvislosti se stěhováním -), pomoc při řízení obchodní činnosti, poradenství (obdobné obchodní -), poradenství při vedení podniků, poradenství v obchodní činnosti, pořádání veletrhů pro obchodní a reklamní účely, pracovní úřady (zprostředkovatelné práce), prezentace výrobků v komunikačních médiích pro účely maloobchodu, prodej po telefonu (telemarketing), produkce (výroba) reklamních filmů, prognózy (hospodářské nebo ekonomické -), pronájem foto kopírovacích strojů, pronájem prodejních automatů, pronájem reklamní doby v komunikačních médiích, pronájem reklamních materiálů,

pronájem reklamních ploch, provozní audit, průzkum trhu, průzkum veřejného mínění, předplatné (zajišťování předplatného) telekomunikačních služeb (pro ostatní), předvádění (služby modelek), pro reklamní účely a podporu prodeje, předvádění zboží, překlad informací do počítačových databází, přemístování (stěhování) provozů, podniků (služby týkající se -), přemístování (stěhování), prepisování, příprava inzertních sloupků, příprava mezd a výplatních listin, psaní na stroji, psaní reklamních textů, psychologické testování pro výběr zaměstnanců, reklama, reklama on line v počítačové síti, reklamní agentury, reklamní materiály (pronájem -), reklamní materiály, (zasílání zákazníkům -), reklamní materiály (aktualizování -), reklamní texty (vydávání, zveřejňování, oznámení, vyhlášení, publikování -), rozhlasová reklama, rozšiřování reklamních materiálů zákazníkům (letáky, prospekty, tisky, vzorky), rozšiřování reklamních nebo inzertních materiálů, rozšiřování vzorků (zboží), řízení (poradenské služby obchodní nebo podnikatelské), řízení obchodních nebo průmyslových podniků (poskytování pomoci při -), sekretářské služby, sestavování statistiky, služby (telefonní vzkazy, dotazy), služby v oblasti grafické úpravy pro reklamní účely, služby v oblasti srovnávání cen, služby, poradenství v obchodní činnosti, správa hotelů, styky s veřejností, subdodavatelské služby, (obchodní pomoc), systemizace informací do počítačových databází, telefonní služby (vzkazy) pro nepřítomné, televizní reklama, tésnopis, stenografie, účetnictví, účty (sestavování výpisů z -), vedení kartoték v počítači, vedení knih (účetních), venkovní reklama, vydávání reklamních nebo náborových, propagačních a inzertních textů, vyhledávání dat v počítačových souborech (pro třetí osoby), vyhledávání sponzorů, vyhledávání umístění nákladních vozů pomocí počítače, vylepování plakátů, výpisy z účtů (provádění -), výstřižková služba na zprávy, vzorky zboží (distribuce -), zajišťování novinového předplatného (pro předplatitele), zpracování textů, zprostředkovatelný práce.

Trždy výrobků a služeb:

29, 30, 31, 35

(210) O-513432

(111) **342478**

(220) 09.05.2014

(151) 03.12.2014

(540)

# Testini

(594) Slovní grafická

(730) **Kabakov Ievgen**, Čirůvková 107/19, Praha 10, Pitkovice, 10400, CZ

(511) (29) ajvar (konzervované papriky), algináty pro kulinářské účely, ale vera připravená pro lidskou konzumaci, ančovičky (sardele), arašidové máslo, arašidy (zpracované -), bílé (vaječný -), bílkovina pro kulinářské účely, bílkovinové mléko, bramborové lupínky, bramborové lupínky s nízkým obsahem tuku, bramborové vločky, brusinkový kompot (kompot), bujón, vývar, bujóny, vývary (přípravky na -), cibule (konzervovaná -), česnek (konzervovaný -), česnek (konzervovaný -), čočka konzervovaná, datle, drůbež (neživá), dřev (ovocná -), džemy, fazole (konzervované -), fermenty (mléčné) pro kulinářské účely, gamát (mořský rak (neživý), grilované mořské řasy, hlemýžďí vejce (na konzumaci), hnízda ptačí jedlá, hrách (konzervovaný -), hranolky (bramborové), hrozinky, hummus (pasta z cizmy), humři (neživí), huspeniny, jablečné pyré, játra, játrová paštika, jedlá želatina, jedlé oleje, jedlé tuhy, jelito, jelito, krvavá tlačenka, jogurt, kakaové máslo, kandované ovoce, kaviár, kefir, kimči (fermentovaný zeleninový pokrm), klobásy, salámy, párky, koblih plněné brambory, kokos sušený (kokosová moučka), kokosové máslo, kokosový olej, kokosový tuk, kompoty, zavařenina, koncentrované vývary, kondenzované mléko, konzervy masové, konzervy rybí, konzervy zeleninové, koryši (s výjimkou živých), kostní olej, konzumní, krevety (neživé), krokety, kukly housenek bource morušového k lidské výživě, kukuřičný olej, kumys (mléčný nápoj), kůry ovocné, kysané mléko, kyselé zelí, langusty (neživé), langusty, s výjimkou živých, lanýže (konzervované -), lecitin pro kulinářské účely, lněný olej pro kulinářské účely, losos, lůj (jedlý -), mandle mleté, margarín, marmeláda, máslo, maso, maso (konzervované -), masové extrakty, měkkýši (neživí), mléčné koktejly mléčné nápoje (s vysokým obsahem mléka), mléčné výrobky, mléko, morek jako potrava, moučka rybí

pro lidskou spotřebu, mražené ovoce, mražené ovoce - slazené, mušle (neživé), mušle jedlé (neživé), nakládaná zelenina, nakládané okurky, nasolené potraviny, občerstvení na bázi ovoce, olej řepkový jedlý, olivový olej (jedlý -), olivy konzervované, oříškočokoládové máslo, oříšky zpracované, ovoce (kandované -) ovoce (konzervované -), ovoce konzervované, ovoce naložené v alkoholu, ovocná dřev, ovocné kůry, ovocné lupínky, ovocné rosoly, ovocné saláty, palmové ořechy (jedlý olej z -), palmový olej (jedlý), pektin pro kulinářské účely, pěny (rybí -), pěny (zeleninové -), plátky (rybí -), polévky (přípravky na výrobu -), potraviny (solené -), potraviny z ryb, proteinové mléko, příslušené obsahe (naložené v cukru), pyl jako potrava, raci (s výjimkou živých), rajčatová šťáva na vaření, rajčatový protlak, ryazhenka (fermentované pečené mléko), rybí jikry (zpracované -), rybí plátky (filé), ryby (konzervované -), ryby (potravinařské výrobky z -), ryby ve slané nálevu, ryby, s výjimkou živých, sardinky, semena (zpracovaná -), semena (zpracovaná slunečnicová -), sezamový olej, slanečci, sledi, slanina, slunečnicový olej (jedlý -), smetana, smetana, smetana (zakysaná), sójové boby, konzervované jako potrava, sójové mléko (náhražka mléka), sumýši (neživí), sušená vejce, syrovátka, sýry, syřidlo, šlehačka, šunka, tahini (pasta ze sezamových semínek), tofu, tuk (kokosový -), tukové pomazánky na chléb, tukové substance na výrobu jedlých tuků, tuňák, tvaroh, ústřice, s výjimkou živých, uzzeniny, uzzeniny v těstě, vaječný likér (nealkoholický-), vejce (sušená-), vejce, vepřové maso, vepřové sádlo, vnitřnosti, droby, dršťky, výtažky masové, výtažky z chaluhy jako potrava, vývary (bujóny), polévky, vývary (koncentráty pro -), zázvorový džem, zelenina (konzervovaná -), zelenina (sušená -) zelenina (vařená -), zelenina v pikantním nálevu, zeleninové polévky, zeleninové saláty, zeleninové šťávy na vaření, zvěřina, zampiony, konzervované, želatina, želatina jedlá, žlutek; (30) anýz (semena), arašidové cukrovinky, aromatické přípravky do potravin, badyán, bombóny, bramborová moučka pro lidskou spotřebu, bylinky zahradní (konzervované -) (koření), cereální tyčinky, cereální tyčinky s vysokým obsahem proteinů, cikorka (čekanka) jako kávová náhražka, cukr, cukroví, cukroví (mentolové -), cukrovinky, cukrovinky k ozdobení vánočních stromků, čaj (ledový -), čaj (nápoje na bázi -), čaj, čátní (indické směsi) (chuťové přísady), čokoláda, čokoládové nápoje, čokoládové nápoje s mlékem, dorty, droždí, fazole (moučka z -), fondány (cukrovinky), glazura na šunku, glukóza pro kulinářské účely, hořčice, hořčicová moučka, housky, hřebíček (koření), chaluhy (koření), chalva (cukroví), cheeburgy (sendviče), chléb, chuťové přísady, jamí závitky, ječmen (loupaný -), ječmen (mletý -), ječmen (mouka z -), ječné pečivo, jogurtová zmrzlina, kaka, kakaové nápoje, kakaové nápoje s mlékem, kandys, kapary, karamely (bombóny), kari (koření), kaše ovesná (mléčná -), káva, káva, nepražená, kávové náhražky, kávové náhražky rostlinného původu, kávové nápoje, kávové nápoje s mlékem, kávové příchutě, kečup, keksy, koláče s náplní, konzervační sůl, koření, kroupy pro lidskou spotřebu, krupice, kuchyňská sůl, kukuřice (mletá -), kukuřice (pražená -), kukuřičná kaše, kukuřičná mouka, kukuřičné vločky, kukuřičný škrob, kukuřičný šrot, kurkuma jako potrava, kvas do těsta (kvasnice), kvasinky, kvasnice, kypřiči prášek, led (přírodní nebo umělý), led na osvěžení, ledový čaj, lékořice, lepek (přidávky pro kulinářské účely), lepek jako potrava, listové těsto, lněné semeno pro lidskou spotřebu, loupáný oves, lupínky, vločky (obilné), majonéza, makaróny (těstoviny), makaróny (cukroví), maltóza (sladový cukr), mandlové cukrovinky, mandlové těsto, marcipán, marinády, marinády (chuťové přísady), máslové, tukové těsto, masové paštiky zapečené v těstě, masové pirožky, masové šťávy (omáčka), med, medovníky, pemíky, melasa, melasový sirup, mentol do cukrovinek, mentolové cukrovinky, mořská voda (na vaření), mouka (výrobky z -), mouka, muesli, muškátové ořechy, nápoje (přísady do -) jiné než esence, nápoje na bázi čaje, nekynutý chléb, nové koření, koření směsi, nudle, občerstvení (na bázi cereálií), občerstvení (na bázi rýže), ocet, omáčka na těstoviny, omáčka sójová ostrá, omáčky (chuťové přísady), omáčky (masové -), oplatky, oves (mletý -), ovesná kaše (mléčná -), ovesná mouka, ovesné vločky, palačinky, palmový cukr, paprika (koření), pasta (ze sójových bobů) (přísada), pastilky (cukrovinky), pečivo (příchutě do -), s výjimkou esenci, pečivo jemné, pečivo s masovou náplní, pěny (čokoládové -), pěny (dezerty -) (zákusky), pepř, pesto (omáčka), pirožky s masem, pívni ocet, pizzy, pojava do uzenin, pokrmy z nudlí (hotové), polevy, polevy (ovocné -) (omáčky), popcorn (vločky obilní), potravinářská mouka, potraviny (škrobovité -), potraviny na bázi ovsa, potraviny z mouky, pralinky, prášek do pečiva, prášky (zmrzlinové -), prášky na výrobu zmrzliny, propolis, příchutě (aroma), příchutě do nápojů, s výjimkou éterických olejů, příchutě do pečiva s výjimkou éterických olejů, příchutě do potravin (s výjimkou esenci a éterických olejů), příchutě, s výjimkou éterických olejů, přísady do zmrzliny (pojava), pšeničná mouka (výražková -), pšeničné klíčky pro lidskou spotřebu, pudinky, quiche (slaný koláč), rajčatová omáčka, ravioli, rohlíky, rýže, rýžové koláčky, ságo, sedlina vaječná, semolina (pšeničná hrubá mouka), sendviče, skořice (koření), slad

pro lidskou spotřebu, sladidla (přírodní -), sladké dřevo (cukrovinka), sladový výtažek jako potravina, soda bikarbóna pro kuchyňské účely (soda na pečení), sójová mouka, strouhanka, suchary, sůl na konzervování potravin, sůl s přidavkem mletých semen celeru, sušenky, sušenky (máslové), biskvity, suši, šafrán (koření), šerbet (zmrzlinový nápoj), škrob jako potrava, škrobové výrobky jako potrava, šlehačka (přípravky na ztužení -), špagety, šťáva (rajčatová -), tabbouleh (libanonský salát), tabletky (cukrovinky), tacos, tapioka, tapioková mouka jako potrava, těsta, těsto (mandlové -), těsto na koláče, těstoviny, tortilly, trestí (do potravin), nikoliv pro lékařské účely, vanilin (vanilková náhražka), vanilka (příchut'), vánoční stromky (cukrovinky na zdobení -), včelí mateří kašička, vermicelli (vlasové nudle, svitky), vinný kámen pro kulinářské účely, vlasové nudle (svitky), vermicelli, výrobky z obilnin, zahušťovací přípravky na kuchyňské použití, zákusky, koláče, zálivky (na ochucení), zálivky na saláty, zážvor, zjemňující látky (na maso -) pro domácnost, zmrzlina na vodové bázi a ledové tříště, zmrzlina, zmrzlina (pojíva jako přísady do -), zmrzlinové poháry, želé (ovocné) (cukrovinky), zemle (sladké -), žvýkačky; (31) algarovila (řasa) pro živočišnou spotřebu, aloe vera rostlina, arašídové pokrutiny pro zvířata, arašídý čerstvé, bobule jalovce, bobule, čerstvé ovoce, boby kakaové syrové, bochnice, borové šišky, bourec morušový, brambory čerstvé, bylinky čerstvé polévkové jako koření, cibule čerstvá (zelenina), cibule květinné, citróny čerstvé, citrusové ovoce, cukrová třtina vylišovaná (surovina), čekanka šalátová, čerstvé kašany, čerstvé ovoce, čočka (čerstvá), dobytek (potrava pro -), domácí zvířata (vonný písek pro -) (stelivo), droždí pro zvířecí spotřebu, drůbež (živá zvířata), dřevěné třísky na výrobu papírenské buničiny (celulózy), dřevo surové, fazole čerstvé, hlávkový salát čerstvý, hospodářská zvířata, hospodářské zvířectvo (přípravky na výkrm -), houby čerstvé, hrách čerstvý, hrozny čerstvé, humři živí, chaluhy pro lidskou konzumaci nebo pro zvířata, chléb svatojánský (lusky rohovníku), chmel, chmelové šišky, chovatelské, pěstitelské produkty, ječmen, jikry rybí, keře, křoví, klíčky semen pro botanické účely, kmety stromů, kokosové skořápky, kolové oříšky (plody kolovníku), kopra, kopřivy, korek surový, koryši živí, kořeny čekankové, kořeny jedlé, krmivo suchá pro zvířata, krmivo pro zvířata (vápno do -), krmivo suché, krmivo, píče, krmné směsi na výkrm hospodářských zvířat, kroupy pro drůbež, křoví, keře, kukuřice, kulatina dřevěná neodkorněná, kultura houbová na výsev (podhoubí), kůra surová, květinné cibulek, květiny (věnce z přírodních -), květiny sušené na ozdoby, květiny živé, langusty (živé), lanýžve čerstvé, lihovarnický odpad pro živočišnou spotřebu, listy palmovníku, palmové listy, lněná mouka pro zvířecí spotřebu, lněné semeno pro zvířecí spotřebu, mandle (ovoce), matoliny (výlisový ovoce), měkkýši (živí), mláto, moučka arašídová pro zvířata, moučka lněná (suché krmivo), moučka pro zvířata, moučka rybí pro zvířecí spotřebu, moučka rýžová jako krmivo, mulč slaměný (materiál na přikrytí povrchu půdy), nápoje pro domácí zvířata, návnady (živé rybářské -), nosnice (přípravky pro -), drůbež, obilná zrna v nezpracovaném stavu, obilninové zbytkové produkty, pro živočišnou spotřebu, okurky čerstvé, olejná pokrutina, olivy čerstvé, ořechy kokosové, oříšky (ovoce), oříšky lískové, otruby, otruby jako krmná směs pro živočišnou spotřebu, oves setý, palmy, palmovníky, paprika (rostlina), píče, krmivo, pískový papír pro domácí zvířata (stelivo), podestýlka (výrobky pro zvířata), pochoutky a odměny ke žvákání pro zvířata, pokrutina kukuřičná pro dobytek, pokrutina řepková pro dobytek, pomeranče, pórek čerstvý, potěr (jikry) potrava pro domácí zvířata, potrava pro hovězí dobytek, potrava pro ptactvo, potrava pro zvířata, přípravky posilující pro zvířata, psi suchary, pšenice, pšeničné klíčky pro zvířecí spotřebu, pyl (surovina), raci živí, rašelina jako podestýlka, rebarbora, reveň, réva vinná, rostlinná semena, rostliny, rostliny, sušené pro dekoraci, růže (keře), ryby (živé návnady na -), ryby živé, rýže neopracovaná (natural), řepa jedlá, řepková pokrutina pro dobytek, řezivo neočištěné od kůry, sadba, sazenice, semena rostlin, seno, sépie (kosti pro ptáky), sezam, skořápky kokosového ořechu, slad na výrobu piva a lihovin, sláma jako krmivo, sláma jako podestýlka, slaměnky pro dekoraci, slaměný mulč (materiál na přikrytí povrchu půdy), stelivo (výrobky pro zvířata), stromy (jako rostliny), stromy (kmety -), sůl pro dobytek, sumýši (živí), sušené rostliny (slaměnky) pro dekoraci, špenát, čerstvý, šrot pro zvířata, trávníky (přírodní -), třísky dřevěné na výrobu papírenské buničiny (celulózy), třtina cukrová, tykev, tykev turek, ústřice živé, vajíčka bource morušového, vánoční stromečky, vápno do krmiva pro zvířata, vejce na líhnutí (oplodněná -), věnce z přírodních květů, výkrm zvířat (přípravky pro -), výpalky vinné (zbytky od výroby vína), výživa pro domácí zvířata, zelenina čerstvá, zrní (obilniny), zrní (semena), zrní pro živočišnou spotřebu, zvířata (krmivo pro -), žito, živá zvířata; (35) administrativní zpracování nákupních objednávek, agentury umělecké (obchodní vedení -), aktualizování reklamních materiálů, analýzy nákladů, aranžování výkladů, daňové příznání (příprava a vyhotovení -), data (vyhledávání -) v počítačových souborech (pro třetí osoby), dodavatelské služby pro třetí osoby (nákup

výrobků a služeb pro jiné podniky), dražby, efektivnost provozu a racionalizace práce (posuzování -), fakturace, fotokopírování, informace (obchodní nebo podnikatelské -), informační kanceláře (komerční -), inzercie poštou, kanceláře dovozní a vývozní, kancelářské stroje a zařízení (pronájem -), komerční informace a rady pro spotřebitele (spotřebitelská poradna), komerční informační kanceláře, komerční správa licencí na výrobky a služby ostatních, kopírování dokumentů, kopírování nebo rozmnožování (reprodukce) dokumentů, dokladů apod., maloobchodní nebo velkoobchodní služby pro farmaceutické, veterinární a sanitární přípravky a zdravotní materiál, marketing, marketingové studie, módní přehlídky pro reklamní účely (organizace -), nábor zaměstnanců, nákupní ceny, velkoobchodní ceny (analýzy -), nákupní objednávky (administrativní zpracování), obchodní a průmyslové podniky (pomoc při řízení -), obchodní činnost (pomoc při řízení -), obchodní management a podnikové poradenství, obchodní management pro sportovce, obchodní nebo podnikatelské informace (poskytování -), obchodní nebo podnikatelské poradenství (profesionální -), obchodní nebo podnikatelský průzkum, obchodní nebo podnikatelské šetření, obchodní reklama (pro třetí osoby -), oceňování obchodních podniků, organizování výstav (komerčních nebo reklamních), personální poradenství, podnikání (oceňování a odhady v oblasti -), podniky (služby poskytované v souvislosti se stěhováním -), pomoc při řízení obchodní činnosti, poradenství (oborné obchodní -), poradenství při vedení podniků, poradenství v obchodní činnosti, pořádání veletrhů pro obchodní a reklamní účely, pracovní úřady (zprostředkovatelské práce), prezentace výrobků v komunikačních médiích pro účely maloobchodu, prodej po telefonu (telemarketing), produkce (výroba) reklamních filmů, prognózy (hospodářské nebo ekonomické -), pronájem foto kopírovacích strojů, pronájem prodejních automatů, pronájem reklamní doby v komunikačních médiích, pronájem reklamních materiálů, pronájem reklamních ploch, provozní audit, průzkum trhu, průzkum veřejného mínění, předplatné (zajišťování předplatného) telekomunikačních služeb (pro ostatní), předvádění (služby modelek), pro reklamní účely a podporu prodeje, předvádění zboží, překlad informací do počítačových databází, přemísťování (stěhování) provozů, podniků (služby týkající se -), přemísťování (stěhování), prepisování, příprava inzertních sloupků, příprava mezd a výplatních listin, psaní na stroji, psaní reklamních textů, psychologické testování pro výběr zaměstnanců, reklama, reklama on line v počítačové síti, reklamní agentury, reklamní materiály (pronájem -), reklamní materiály (zasílání zákazníkům -), reklamní materiály (aktualizování -), reklamní texty (vydávání, zveřejňování, oznámení, vyhlášení, publikování -), rozhlasová reklama, rozšiřování reklamních materiálů zákazníkům (letáky, prospekty, tisky, vzorky), rozšiřování reklamních nebo inzertních materiálů, rozšiřování vzorků (zboží), řízení (reklamenské služby obchodní nebo podnikatelské), řízení obchodních nebo průmyslových podniků (poskytování pomoci při -), sekretářské služby, sestavování statistiky, služby (telefonní vzkazy, dotazy), služby v oblasti grafické úpravy pro reklamní účely, služby v oblasti srovnávání cen, služby, vedení kartoték v počítači, vedení knih (účetních), venkovní reklama, vyvádění reklamních nebo náborových, propagačních a inzertních textů, vyhledávání dat v počítačových souborech (pro třetí osoby), vyhledávání sponzorů, vyhledávání umístění nákladních vozů pomocí počítače, vylepování plakátů, výpisy z účtů (provádění -), výstřížková služba na zprávy, vzorky zboží (distribuce -), zajišťování novinového předplatného (pro předplatitele), zpracování textů, zprostředkovatelské práce.

Třídy výrobků a služeb:

29, 30, 31, 33

(210) O-513433

- (111) 342479  
(220) 09.05.2014  
(151) 03.12.2014  
(540)



- (594) Kombinovaná  
(730) **Kabakov Ievgen**, Čirůvková 107/19, Praha 10, Pitkovice, 10400, CZ  
(511) (29) ajvar (konzervované papriky), algináty pro kulinářské účely, aloe vera připravená pro lidskou konzumaci, ančovičky (sardele), arašídové máslo, arašidy (zpracované -), bílék (vaječný -), bílkovina pro kulinářské účely, bílkovinné mléko, bramborové lupínky, bramborové lupínky s nízkým obsahem tuku, bramborové vločky, brusinkový kompot (kompot), bujón, vývar, bujóny, vývary (přípravky na -), cibule (konzervovaná -), česnek (konzervovaný -), česnek (konzervovaný -), čočka konzervovaná, datle, drůbež (neživá), dřev (ovocná -), džemy, fazole (konzervované -), fermenty (mléčné) pro kulinářské účely, garnát (mořský rak) (neživý), grilované mořské řasy, hlemýžďí vejce (na konzumaci), hnízda ptačí jedlá, hrách (konzervovaný -), hranolky (bramborové), hrozinky, hummus (pasta z cizmy), humři (neživí), huspeniny, jablečné pyré, játra, játrová paštika, jedlá želatina, jedlé oleje, jedlé tuky, želito, želito, krvavá tlačěnka, jogurt, kakaové máslo, kandované ovoce, kaviár, kefír, kefír, kimči (fermentovaný zeleninový pokrm), klobásy, salámy, párky, koblížky plněné brambory, kokos sušený (kokosová moučka), kokosové máslo, kokosový olej, kokosový tuk, kompoty, zavařenina, koncentrované vývary, kondenzované mléko, konzervy masové, konzervy rybí, konzervy zeleninové, korýši (s výjimkou živých), kostní olej, konzumní, krevety (neživé), krokety, kukly housenek bource morušového k lidské výživě, kukuřičný olej, kumys (mléčný nápoj), kůry ovocné, kysané mléko, kyselé zelí, langusty (neživé), langusty, s výjimkou živých, lanýže (konzervované -), lecitin pro kulinářské účely, lněný olej pro kulinářské účely, losos, lůj (jedlý -), mandle mleté, margarín, marmeláda, máslo, maso, maso (konzervované -), masové extrakty, měkkýši (neživí), mléčné koktejly mléčné nápoje (s vysokým obsahem mléka), mléčné výrobky, mléko, morek jako potrava, moučka rybí pro lidskou spotřebu, mražené ovoce, mražené ovoce - slazené, mušle (neživé), mušle jedlé (neživé), nakládaná zelenina, nakládané okurky, nasolené potraviny, občerstvení na bázi ovoce, olej řepkový jedlý, olivový olej (jedlý -), olivy konzervované, oříškočokoládové máslo, oříšky zpracované, ovoce (kandované -) ovoce (konzervované -), ovoce konzervované, ovoce naložené v alkoholu, ovocná dřev, ovocné kůry, ovocné lupínky, ovocné rosoly, ovocné saláty, palmové ořechy (jedlý olej z -), palmový olej (jedlý), pektin pro kulinářské účely, pěny (rybí -), pěny (zeleninové -), plátky (rybí -), polévky (přípravky na výrobu -), potraviny (solené -), potraviny z ryb, proteinové mléko, přislažené ovoce (naložené v cukru), pyl jako potrava, raci (s výjimkou živých), rajčatová šňava na vaření, rajčatový protlak, ryazhenka (fermentované pečené mléko), rybí jikry (zpracované -), rybí plátky (filé), ryby (konzervované -), ryby (potravinařské výrobky z -), ryby ve slaném nálevu, ryby, s výjimkou živých, sardinky, semena (zpracovaná -), semena (zpracovaná slunečnicová -), sezamový olej, slanečci, sledi, slanina, slunečnicový olej (jedlý -), smetana, smetana, smetana (zakysaná), sójové boby, konzervované jako potrava, sójové mléko (náhražka mléka), sumýši (neživí), sušená vejce, syrovátka, sýry, syřidlo, šlehačka, šunka, tahini (pasta ze sezamových semenek), tofu, tuk (kokosový -), tukové pomazánky na chléb, tukové substance na výrobu jedlých tuků, tuňák, tvaroh, ústřice, s výjimkou živých, uzenniny, uzenniny v těstě, vaječný likér (nealkoholický-), vejce (sušená-), vejce, vepřové maso, vepřové sádlo, vnitřnosti, droby, dršťky, výtažky masové, výtažky z chaluhy jako potrava, vývary (bujóny), polévky, vývary (koncentráty pro -), zázvorový džem, zelenina (konzervovaná -), zelenina (sušená -) zelenina (vařená -), zelenina v pikantním nálevu, zeleninové polévky, zeleninové saláty, zeleninové šťavy na vaření, zvěřina, žampiony, konzervované, želatina, želatina jedlá, žlutetek; (30) anýz (semena), arašídové cukrovinky, aromatické přípravky do potravin, badýn, bombóny, bramborová moučka pro lidskou spotřebu, bylinky zahradní (konzervované -) (koření), cereální tyčinky, cereální tyčinky s vysokým obsahem proteinů, cikorka (čekanka) jako kávová náhražka, cukr, cukroví, cukroví (mentolové -), cukrovinky, cukrovinky k ozdobení vánočních stromků, čaj (ledový -), čaj (nápoje na bázi -), čaj, čátmi (indické směsi) (chutňové přísady),

čokoláda, čokoládové nápoje, čokoládové nápoje s mlékem, dorty, droždí, fazole (moučka z -), fondány (cukrovinky), glazura na šunku, glukóza pro kulinářské účely, hořčice, hořčicová moučka, housky, hřebíček (koření), chaluhy (koření), chalva (cukroví), cheesburgery (sendviče), chléb, chutňové přísady, jamí závitky, ječmen (loupáný -), ječmen (mletý -), ječmen (mouka z -), jemné pečivo, jogurtová zmrzlina, kakao, kakaové nápoje, kakaové nápoje s mlékem, kandys, kapary, karamely (bombóny), kari (koření), kaše ovesná (mléčná -), káva, káva, nepražená, kávové náhražky, kávové náhražky rostlinného původu, kávové nápoje, kávové nápoje s mlékem, kávové příchutě, kečup, keksy, koláče s náplní, konzervační sůl, koření, kroupy pro lidskou spotřebu, krupice, kuchyňská sůl, kukuřice (mletá -), kukuřice (pražená -), kukuřičná kaše, kukuřičná mouka, kukuřičné vločky, kukuřičný škrob, kukuřičný šrot, kurkuma jako potrava, kvas do těsta (kvasnice), kvasinky, kvasnice, kypřiči prášek, led (přírodní nebo umělý), led na osvěžení, ledový čaj, lékořice, lepek (přidávky pro kulinářské účely), lepek jako potrava, listové těsto, lněné semeno pro lidskou spotřebu, loupáný oves, lupínky, vločky (obilné), majonéza, makaróny (těstoviny), makaróny (cukroví), maltóza (sladový cukr), mandlové cukrovinky, mandlové těsto, marcipán, marinády, marinády (chutňové přísady), máslové, tukové těsto, masové paštiky zapečené v těstě, masové pirožky, masové šťavy (omáčka), med, medovníky, pemíky, melasa, melasový sirup, mentol do cukrovinek, mentolové cukrovinky, mořská voda (na vaření), mouka (výrobky z -), mouka, muesli, muškátové ořechy, nápoje (přísady do -) jiné než esence, nápoje na bázi čaje, nekynutý chléb, nové koření, koření směsi, nudle, občerstvení (na bázi cereálií), občerstvení (na bázi rýže), ocet, omáčka na těstoviny, omáčka sójová ostrá, omáčky (chutňové přísady), omáčky (masové -), oplatky, oves (mletý -), ovesná kaše (mléčná -), ovesná mouka, ovesné vločky, palačinky, palmový cukr, paprika (koření), pasta (ze sójových bobů) (přísada), pastilky (cukrovinky), pečivo (příchutě do -), s výjimkou esenci, pečivo jemné, pečivo s masovou náplní, pěny (čokoládové -), pěny (dezerty -) (zákusky), pepř, pesto (omáčka), pirožky s masem, pивní ocet, pizzy, pojiva do uzennin, pokrmy z nudlí (hotové), polevy, polevy (ovocné -) (omáčky), popcorn (vločky obilní), potravinářská mouka, potraviny (škrobovitě -), potraviny na bázi ovsy, potraviny z mouky, pralinky, prášek do pečiva, prášky (zmrzlinové -), prášky na výrobu zmrzliny, propolis, příchutě (aroma), příchutě do nápojů, s výjimkou éterických olejů, příchutě do pečiva s výjimkou éterických olejů, příchutě do potravin (s výjimkou esenci a éterických olejů), příchutě, s výjimkou éterických olejů, přísady do zmrzlin (pojiva), pšeničná mouka (výrazková -), pšeničné klíčky pro lidskou spotřebu, pudinky, quiche (slaný koláč), rajčatová omáčka, ravioli, rohlíky, rýže, rýžové koláčky, ságo, sedlina vaječná, semolina (pšeničná hrubá mouka), sendviče, skořice (koření), slad pro lidskou spotřebu, sladidla (přírodní -), sladké dřev (cukrovinka), sladový výtažek jako potrava, soda bikarbona pro kuchyňské účely (soda na pečení), sójová mouka, strouhanka, suchary, sůl na konzervování potravin, sůl s přidávkem mletých semen celeru, sušenky, sušenky (máslové), biskvity, suši, šafrán (koření), šerbet (zmrzlinový nápoj), škrob jako potrava, škrobové výrobky jako potrava, šlehačka (přípravky na ztužení -), špagety, šťáva (rajčatová -), tabbouleh (libanonský salát), tabletky (cukrovinky), tacos, tapioka, tapioková mouka jako potrava, těsta, těsto (mandlové -), těsto na koláče, těstoviny, tortilly, trestí (do potravin), nikolín pro lékařské účely, vanilin (vanilková náhražka), vanilka (příchut'), vánoční stromky (cukrovinky na zdobení -), včelí mateří kašička, vermicelli (vlasové nudle, svitky), vinný kámen pro kulinářské účely, vlasové nudle (svitky), vermicelli, výrobky z obilnin, zahušťovací přípravky na kuchyňské použití, zákusky, koláče, zálivky (na ochucení), zálivky na saláty, zázvor, zjemňující látky (na maso -) pro domácnost, zmrzlina na vodové bázi a ledové tříště, zmrzlina, zmrzlina (pojiva jako přísady do -), zmrzlinové poháry, želé (ovocné) (cukrovinky), žemle (sladké -), žvýkačky; (31) algarovila (řasa) pro živočišnou spotřebu, aloe vera rostliny, arašídové pokruty pro zvířata, arašidy čerstvé, bobule jalovce, bobule, čerstvé ovoce, boby kakaové syrové, bochnice, borové šišky, bourec morušový, brambory čerstvé, bylinky čerstvé polévkové jako koření, cibule čerstvá (zelenina), cibule květinové, citrónové čerstvé, citrusové ovoce, cukrová třítina vylisovaná (surovina), čekanka salátová, čerstvé kaštany, čerstvé ovoce, čočka (čerstvá), dobytek (potrava pro -), domácí zvířata (vonný písek pro -) (stelivo), droždí pro zvířecí spotřebu, drůbež (živá zvířata), dřevěné třísky na výrobu papírenské buničiny (celulózy), dřev surové, fazole čerstvé, hlávkový salát čerstvý, hospodářská zvířata, hospodářské zvířectvo (přípravky na výkrm -), houby čerstvé, hrách čerstvý, hrozny čerstvé, humři živi, chaluhy pro lidskou konzumaci nebo pro zvířata, chléb svatojánský (lusky rohovníku), chmel, chmelové šišky, chovatelské, pěstitelské produkty, ječmen, jikry rybí, keře, křoví, klíčky semen pro botanické účely, kmeny stromů, kokosové skořápky, kolové oříšky (plody kolovníku), kopra, kopřivy, korek surový, korýši živi, kořeny čekankové, kořeny jedlé, krmiva suchá pro zvířata, krmivo pro zvířata (vápnó do -), krmivo suché, krmivo,

píce, krmné směsi na výkrm hospodářských zvířat, kroupy pro drůbež, křoví, keře, kukuřice, kulatina dřevěná neodkorněná, kultura houbová na výsev (podhoubí), kůra surová, květinové cibulek, květiny (věnce z přírodních -), květiny sušené na ozdobu, květiny živé, langusty (živé), lanýže čerstvé, lihovarnický odpad pro živočišnou spotřebu, listy palmovníku, palmové listy, lněná mouka pro zvířecí spotřebu, lněné semeno pro zvířecí spotřebu, mandle (ovoce), matoliny (výlisky ovoce), měkkýši (živí), mláto, moučka arašídová pro zvířata, moučka lněná (suché krmivo), moučka pro zvířata, moučka rybí pro zvířecí spotřebu, moučka rýžová jako krmivo, mulč slaměný (materiál na přikrytí povrchu půdy), nápoje pro domácí zvířata, návnady (živé rybářské -), nosnice (přípravky pro -), drůbež, obilná zrna v nezpracovaném stavu, obilninové zbytkové produkty, pro živočišnou spotřebu, okurky čerstvé, olejnatá pokrutina, olivy čerstvé, ořechy kokosové, oříšky (ovoce), oříšky lískové, otruby, otruby jako krmná směs pro živočišnou spotřebu, oves setý, palmy, palmovníky, paprika (rostlina), píce, krmivo, pískový papír pro domácí zvířata (stelivo), podestýlka (výrobky pro zvířata), pochoutky a odměny ke žvýkání pro zvířata, pokrutina kukuřičná pro dobytek, pokrutina řepková pro dobytek, pomeranče, pórek čerstvý, potěr (jirký) potrava pro domácí zvířata, potrava pro hovězí dobytek, potrava pro ptactvo, potrava pro zvířata, přípravky posilující pro zvířata, psi suchary, pšenice, pšeničné klíčky pro zvířecí spotřebu, pyl (surovina), raci živí, rašelina jako podestýlka, rebarbora, reveň, réva vinná, rostlinná semena, rostliny, rostliny, sušené pro dekoraci, růže (keře), ryby (živé návnady na -), ryby živé, rýže neopracovaná (natural), řepa jedlá, řepková pokrutina pro dobytek, řezivo neočištěné od kůry, sadba, sazenice, semena rostlin, seno, sépie (kosti pro ptáky), sezam, skořápky kokosového ořechu, slad na výrobu piva a lihovin, sláma jako krmivo, sláma jako podestýlka, slaměnky pro dekoraci, slaměný mulč (materiál na přikrytí povrchu půdy), stelivo (výrobky pro zvířata), stromy (jako rostliny), stromy (kmeny -), sůl pro dobytek, sumýši (živí), sušené rostliny (slaměnky) pro dekoraci, špenát, čerstvý, šrot pro zvířata, trávničky (přírodní -), třísky dřevěné na výrobu papírenské buničiny (celulózy), třtina cukrová, tykev, tykev turek, ústřice živé, vajíčka bource morušového, vánoční stromečky, vápno do krmiva pro zvířata, vejce na líhnutí (oplodněná -), věnce z přírodních květů, výkrm zvířat (přípravky pro -), výpalky vinné (zbytky od výroby vína), výživa pro domácí zvířata, zelenina čerstvá, zrní (obilniny), zrní (semena), zrní pro živočišnou spotřebu, zvířata (krmivo pro -), žito, živá zvířata; (32) nealkoholické nápoje z aloe vera, aperitivy nealkoholické citronády, hroznový mošt (neekvašený), jablečný mošt (nealkoholický), koktejly nealkoholické, kvas (nealkoholické nápoje), lithná voda, mandlové mléko (jako nápoj), minerální vody (nápoje), minerální vody (přípravky na výrobu -), mixované ovocné nebo zeleninové nápoje, mléko (arašídové -) (nápoj nealkoholický), mléko (mandlové -) (nápoj), mošty nápoje (nealkoholické na bázi medu), nápoje (nealkoholické -), nápoje (přípravky na výrobu -), nápoje iontové, nápoje na bázi medu (nealkoholické), nealkoholické nápoje, nealkoholické šťávy (nápoje z -), nealkoholické výtažky z ovoce, nektar ovocný (nealkoholický), orgeada (nealkoholický nápoj), ovocné šťávy, ovocné šťávy (nealkoholické nápoje z -), ovocné výtažky (nealkoholické -), pivní mladinka, pivo prašky na přípravu šumivých nápojů, příchutě na výrobu nápojů, přípravky na výrobu sodovky, přípravky na výrobu (nápojů -), přípravky na výrobu likérů, rajčatová šťáva (nápoj), sarsaparilový nápoj nealkoholický, selterská voda, minerálka, sirupy na výrobu nápojů, sirupy pro limonády, sladové nápoje, sladové pivo, soda, sodovka (přípravky na výrobu -), stolové vody, syrovátkové nápoje, šerbety (nápoje), šumivá voda, šumivé nápoje (pastilky na výrobu -), tablety na přípravu šumivých nápojů, voda (sodová -), voda obsahující lithium, vody (nápoje), vody (stolní -), výtažky z chmele na výrobu piva, zázvorové pivo, zeleninové šťávy (nápoje); (33) alkoholické esence, alkoholické nápoje obsahující ovoce, alkoholické nápoje s výjimkou piv, alkoholické výtažky z ovoce, alkoholové extrakty, anýzový likér, aperitivy, arak (likér), brandy, curaçao (pomerančový likér), destilované nápoje, digestiva (likéry a pálenky), digestiva (likéry hořké), esence do lihovin, gin, griotka, hruškový mošt (s alkoholem), jablečné mošty (s alkoholem), koktejly, lihoviny, likér anýzový, likéry, matolinové víno, medovina, mentolový likér, pálenky, neera (alkoholický nápoj na bázi cukrové třtiny), předmíchané alkoholické nápoje jiné než z piva, rum, rýže (lihovina z -), saké, víno, víno rýžové, vodka, whisky; (35) administrativní zpracování nákupních objednávek, agentury umělecké (obchodní vedení -), aktualizování reklamních materiálů, analýzy nákladů, aranžování výkladů, daňové příznání (příprava a vyhotovení -), data (vyhledávání -) v počítačových souborech (pro třetí osoby), dodavatelské služby pro třetí osoby (nákup výrobků a služeb pro jiné podniky), dražby, efektivnost provozu a racionalizace práce (posuzování -), fakturace, fotokopírování, informace (obchodní nebo podnikatelské -), informační kanceláře (komerční -), inzerce poštou, kanceláře dovozní a vývozní, kancelářské stroje a zařízení (pronájem -), komerční informace a rady pro spotřebitele

(spotřebitelská poradna), komerční informační kanceláře, komerční správa licencí na výrobky a služby ostatních, kopírování dokumentů, kopírování nebo rozmnožování (reprodukce) dokumentů, dokladů apod., maloobchodní nebo velkoobchodní služby pro farmaceutické, veterinární a sanitární přípravky a zdravotní materiál, marketing, marketingové studie, módní přehlídky pro reklamní účely (organizace -), nábor zaměstnanců, nákupní ceny, velkoobchodní ceny (analýzy -), nákupní objednávky (administrativní zpracování), obchodní a průmyslové podniky (pomoc při řízení -), obchodní činnost (pomoc při řízení -), obchodní management a podnikové poradenství, obchodní management pro sportovce, obchodní nebo podnikatelské informace (poskytování -), obchodní nebo podnikatelské poradenství (profesionální -), obchodní nebo podnikatelský průzkum, obchodní nebo podnikatelské šetření, obchodní reklama (pro třetí osoby -), oceňování obchodních podniků, organizování výstav (komerčních nebo reklamních), personální poradenství, podnikání (oceňování a odhady v oblasti -), podniky (služby poskytované v souvislosti se stěhováním -), pomoc při řízení obchodní činnosti, poradenství (obdobné obchodní -), poradenství při vedení podniků, poradenství v obchodní činnosti, pořádání veletrhů pro obchodní a reklamní účely, pracovní úřady (zprostředkovatelské práce), prezentace výrobků v komunikačních médiích pro účely maloobchodu, prodej po telefonu (telemarketing), produkce (výroba) reklamních filmů, prognózy (hospodářské nebo ekonomické -), pronájem foto kopírovacích strojů, pronájem prodejních automatů, pronájem reklamní doby v komunikačních médiích, pronájem reklamních materiálů, pronájem reklamních ploch, provozní audit, průzkum trhu, průzkum veřejného mínění, předplatné (zajišťování předplatného) telekomunikačních služeb (pro ostatní), předvádění (služby modelek), pro reklamní účely a podporu prodeje, předvádění zboží, překlad informací do počítačových databází, přemísťování (stěhování) provozů, podniků (služby týkající se -), přemísťování (stěhování), přepisování, příprava inzertních sloupků, příprava mezd a výplatních listin, psaní na stroji, psaní reklamních textů, psychologické testování pro výběr zaměstnanců, reklama, reklama on-line v počítačové síti, reklamní agentury, reklamní materiály (pronájem -), reklamní materiály, (zasílání) zákazníkům -, reklamní materiály (aktualizování -), reklamní texty (vydávání, zveřejňování, oznámení, vyhlášení, publikování -), rozhlasová reklama, rozšiřování reklamních materiálů zákazníkům (letáky, prospekty, tisky, vzorky), rozšiřování reklamních nebo inzertních materiálů, rozšiřování vzorků (zboží), řízení (poradenské služby obchodní nebo podnikatelské), řízení obchodních nebo průmyslových podniků (poskytování pomoci při -), sekretářské služby, sestavování statistiky, služby (telefonní vzkazy, dotazy), služby v oblasti grafické úpravy pro reklamní účely, služby v oblasti srovnávání cen, služby, poradenství v obchodní činnosti, správa hotelů, styky s veřejností, subdodavatelské služby, (obchodní pomoc), systemizace informací do počítačových databází, telefonní služby (vzkazy) pro nepřítomné, televizní reklama, těsnopis, stenografie, účetnictví, účty (sestavování výpisů z -), vedení kartoték v počítači, vedení knih (účetních), venkovní reklama, vydávání reklamních nebo náborových propagačních a inzertních textů, vyhledávání dat v počítačových souborech (pro třetí osoby), vyhledávání sponzorů, vyhledávání umístění nákladních vozů pomocí počítače, vylepování plakátů, výpisy z účtů (provádění -), výstrižková služba na zprávy, vzorky zboží (distribuce -), zajišťování novinového předplatného (pro předplatitele), zpracování textů, zprostředkovatelské práce.

Třídy výrobků a služeb:  
29, 30, 31, 32, 33, 35

(210) O-513434

(111) **342639**  
(220) 19.05.2014  
(151) 10.12.2014  
(540)



(594) Kombinovaná  
(591) Barevná  
(730) **QANTO s.r.o.**, Na Slatince 3279/3, Praha 10, Záběhllice, 10600, CZ  
(511) (29) ovoce a zelenina konzervované, sušené a zavařené, masové konzervy,

želé, džemy; (30) káva, čaj, čokoláda, cukr, rýže, mouka, cukrovinky, chléb, pečivo, zmrzlina, sušenky, přípravky z obilnin, sůl, koření; (32) nealkoholické nápoje a sirupy, pivo; (33) alkoholické nápoje; (34) potřeby pro kuřáky, tabák, cigarety, doutníky, zápalky; (35) zprostředkování obchodu s výše uvedenými výrobky tříd 29, 30, 32, 33 a 34.

Třídy výrobků a služeb:  
29, 30, 32, 33, 34, 35

(210) O-513637

(111) **343058**  
(220) 20.05.2014  
(151) 23.12.2014  
(540)

## PRIMUS

(592) Slovní  
(730) **Čermáková Alena**, Na Cibulce 665, Beroun, Beroun-Závodí, 26601, CZ  
(511) (43) ubytovací služby, restaurační služby, catering.

Třídy výrobků a služeb:  
43

(210) O-513670

(111) **343411**  
(220) 22.04.2014  
(151) 07.01.2015  
(540)



(594) Kombinovaná  
(591) Barevná  
(730) **Herda Alexandr**, U Bažantnice 300, Přezletice, 25073, CZ  
(511) (35) rozšiřování reklamních nebo inzertních materiálů v rámci této třídy, zaslání reklamních a inzertních materiálů zákazníkům, prezentace výrobků v komunikačních médiích pro účely maloobchodu, aktualizování reklamních materiálů.

Třídy výrobků a služeb:  
35

(210) O-513036

(111) **343456**  
(220) 26.06.2014  
(151) 07.01.2015  
(540)

## DIOLIFT

(592) Slovní  
(730) **Diochi spol. s r.o.**, Žampionová 2, Praha 10, Pitkovice, 10400, CZ  
(740) JUDr. Tomáš Lejček MBA, Slezská 169/10, Praha 2, 12000  
(511) (3) přípravky pro bělení a jiné prací prostředky, přípravky pro čištění, leštění, odmašťování a broušení, mýdla, parfumerie, vonné oleje, kosmetika, vlasové vody (lotions), zubní pasty; (16) papírové reklamní, inzertní, propagační, uživatelské a instruktážní materiály, papírové plakáty, příbalové letáky, obálky, dopisní papír, papírové kalendáře, papírové plánovací záznamníky, papírové gratulace, papírové obaly (skládačky), papírové etikety, upomínkové propagační předměty z papíru, papírové vlajky, databázové produkty v papírové formě, lepenkové a kartonážní krabice, lepenkové roury, obaly z lepenky a kartónu, tiskárenské výrobky, potřeby pro knižní vazby, fotografie, papírenské zboží, lepidla pro papírenství nebo domácnost, materiál pro umělce, štětce, psací stroje a kancelářské potřeby (vyjímaje nábytek), učební a vyučovací pomůcky s výjimkou přístrojů, plastické obaly (nezařazené do jiných tříd), tiskařské typy, štočky; (30) káva, čaj, kakao, cukr, rýže, tapioka, ságo, kávové náhražky, mouka a přípravky z obilnin, chléb, pečivo, cukrovinky, zmrzlina, med, sirup melasový, droždí, prášky do těsta, sůl, hořčice, ocet, nálevy (k ochucení), koření, led pro osvěžení; (32) piva, minerální vody, šumivé nápoje a jiné nápoje nealkoholické, nápoje a šťávy ovocné, sirupy a jiné

přípravky k zhotovení nápojů.

Třídy výrobků a služeb:  
3, 16, 30, 32

(210) O-514559

(111) **343583**  
(220) 03.06.2014  
(151) 14.01.2015  
(540)



(594) Kombinovaná  
(591) Barevná  
(730) **BROŽ BRANDS holding, s.r.o.**, Olbrachtova 2006/9, Praha 4, Krč, 14000, CZ  
(511) (35) aktualizace a údržba dat v počítačových databázích, aktualizování reklamních materiálů, analýzy nákladů, data a jejich vyhledávání v počítačových souborech, hospodářské (ekonomické) prognózy, obchodní a podnikatelské informační služby, informace o obchodních kontaktech, komerční informace a rady pro spotřebitele, prezentace výrobků v komunikačních médiích pro účely maloobchodu, marketing a marketingové studie, služby a poradenství v obchodní činnosti, obchodní management a podnikové poradenství, obchodní management pro nezávislé poskytovatele služeb, poskytování obchodních a podnikatelských informací, obchodní a podnikatelské průzkumy, systemizace informací do počítačových databází, průzkumy trhu, průzkumy veřejného mínění, psaní reklamních textů, reklama a rozšiřování reklamních materiálů, sjednávání a uzavírání obchodních transakcí pro třetí strany, služby v oblasti srovnávání cen; (36) finanční analýzy, daňové odhady, finanční poradenství, informace o pojištění, informace o investičních a finančních službách, makléřské služby, konzultační služby při prodeji, pronájmu, správě, oceňování a financování nemovitostí, hypotéky, investování kapitálu, zprostředkování pojištění, investičních a finančních služeb; (41) informace o výchově a vzdělávání, organizování a vedení seminářů, kongresů a konferencí, korespondenční kurzy, pořádání a řízení pracovních setkání (školení), vydávání elektronických knih a časopisů on-line, vyučování a vzdělávání, zpravodajské služby.

Třídy výrobků a služeb:  
35, 36, 41

(210) O-514051

(111) **343730**  
(220) 20.05.2014  
(151) 21.01.2015  
(540)



(594) Kombinovaná  
(591) Barevná  
(730) **JE Group s.r.o.**, U Šálkovny 1741/4, Praha 4, Braník, 14700, CZ  
(511) (36) služby nemovitostní; (37) stavebnictví, opravy vodoinstalačních, topenářské, elektrotechnické, zednické, obkladačské a truhlářské, instalační služby vodoinstalační, topenářské a elektrotechnické, instalace hasicích přístrojů, požárních vodovodů, nouzových světel, springlerů, kouřových klapek, požárních dveří, ucpávek a prostupů, elektrické požární signalizace, praní ložního prádla a zajišťování úklidu; (41) zprostředkování kontaktu se společenským prostředím, předčítání denního tisku, zajímavosti,

životopisů, beletrie, půjčování knih, organizování společenských her, umělecké a tvůrčí práce, organizování promítání filmů, společenských akcí, živých hudebních vystoupení, recitačních pásem a přenášek, organizování zábavy na oslavách narozenin a svátků; (42) vědecké a technologické služby a související výzkum a projektování; (43) zajišťování celodenního stravování, zajištění občerstvení na oslavách narozenin a svátků, organizování kroužku vaření; (44) zdravotní péče, fyzická rehabilitace, pomoc při zvládnání běžných úkonů péče o vlastní hygienu a pomoc při osobní hygieně nebo poskytnutí podmínek pro osobní hygienu (služby pečovatelské), služby pedikérky a kadeřnice, sociálně terapeutické, aktivizační a motivační činnosti v rámci zájmové, kulturní a společenské nabídky, rehabilitační činnost, trénink paměti pro psychický rozvoj klienta např. reminiscenční terapie (doplňování, hádání, vymýšlení, společné povídání o zážitcích z minulosti a diskuse na různá témata); (45) bezpečnostní služby pro ochranu majetku a jednotlivců, základní sociální poradenství - pomoc a rada při řešení složitých situací, zmírnění negativních jevů provázejících stáří, organizování bohoslužeb, doprovodné služby (doprovod na procházky).

Třídy výrobků a služeb:  
36, 37, 41, 42, 43, 44, 45

(210) O-513683

(111) **343744**  
(220) 22.05.2014  
(151) 21.01.2015  
(540)

### Babinského ležák

(592) Slovní  
(730) **Pomahač Michal Ing.**, Kytín 180, Mníšek pod Brdy, 25210, CZ  
(740) Ing. Václav Kratochvíl, Husníkova 2086/22, Praha 13, 15800  
(511) (32) pivo, míchané nápoje s obsahem piva, výtažky z chmele na výrobu piva, příchutě na výrobu piva, nealkoholické nápoje; (33) alkoholické esence, přípravky na výrobu likérů, alkoholické nápoje s výjimkou piv, lihoviny, aperitivy, likéry; (43) hostinská a kavárenská činnost, zprostředkovatelské služby v oblasti cestovního ruchu v rámci této třídy, jako obstarávání poukázek na stravování, zajišťování ubytování, pronájem potřeb pro provoz restauračních zařízení, rychlé občerstvení, bar, bufet, jídelna, cukrárna, čepování piva, gastronomie, provoz stravovacích zařízení, organizační zajištění gastronomických akcí (cateringové služby).

Třídy výrobků a služeb:  
32, 33, 43

(210) O-513761

(111) **343745**  
(220) 27.05.2014  
(151) 21.01.2015  
(540)

### UR 3

(592) Slovní  
(730) **ELMO-PLAST a.s.**, č. p. 171, Alojzov, 79804, CZ  
(740) Ing. Petr Soukup, patentový zástupce, tř. Svobody 43/39, Olomouc, 77900  
(511) (6) kovové potrubní systémy, určené zejména k odvádění srážkových a splaškových vod, včetně všech dílů a součástí, jako jsou trubky, roury, hadice, spojky, tvarovky, odbočky, kolena, zátky, nátrubky, přechody, revizní šachty, armatury, kohouty, ventily, klapky, rozdělovací kusy, šroubení, těsnění, vše z materiálů spadajících do této třídy; (17) nekovové potrubní systémy, zejména systémy z korugovaných trubek určené k odvádění srážkových a splaškových vod, včetně všech dílů a součástí, jako jsou trubky, roury, hadice, spojky, tvarovky, odbočky, kolena, zátky, nátrubky, přechody, revizní šachty, armatury, kohouty, ventily, klapky, rozdělovací kusy, šroubení, těsnění, vše z materiálů spadajících do této třídy.

Třídy výrobků a služeb:  
6, 17

(210) O-513846

(111) **343747**  
(220) 27.05.2014  
(151) 21.01.2015  
(540)



(594) Kombinovaná  
(730) **Florentinum ASSET, a.s.**, Na příkopě 858/20, Praha 1, Nové Město, 11000, CZ  
(511) (35) provozování obchodního, nákupního a kancelářského centra, inzertní, reklamní a propagační činnost prostřednictvím jakéhokoliv média, pronájem reklamních a informačních ploch, pomoc při řízení obchodní činnosti, obchodní administrativa, kancelářské práce, vše v souvislosti s projektem obchodního a kancelářského centra v Praze v ulici Na Florenci; (36) činnost realitní kanceláře, pronájem nemovitostí včetně nebytových prostor, služby správců nemovitostí a poskytování základních služeb spojených s pronájemem v rámci této třídy, pronajímání obchodů a kanceláří; (39) pronájem garážových, parkovacích a skladových prostor včetně poskytování základních služeb s tím souvisejících; (41) pořádání a provozování společenských, kulturních, zábavních i sportovních akcí; (43) hotelové služby, ubytovací služby, hostinská a restaurační činnost, provozování restaurací, kaváren.

Třídy výrobků a služeb:  
35, 36, 39, 41, 43

(210) O-513852

(111) **343906**  
(220) 20.05.2014  
(151) 28.01.2015  
(540)

### ERBES

(592) Slovní  
(730) **JE Group s.r.o.**, U Šálkovny 1741/4, Praha 4, Braník, 14700, CZ  
(511) (36) služby nemovitostní; (37) stavebnictví, opravy vodoinstalačerské, topenářské, elektrotechnické, zednické, obkladačské a truhlářské, instalační služby vodoinstalačerské, topenářské a elektrotechnické, instalace hasicích přístrojů, požárních vodovodů, nouzových světel, springlerů, kouřových klapek, požárních dveří, ucpávek a prostupů, elektrické požární signalizace, praní ložního prádla a zajišťování úklidu; (41) zprostředkování kontaktu se společenským prostředím, předčítání denního tisku, zajímavosti, životopisů, beletrie, půjčování knih, organizování společenských her, umělecké a tvůrčí práce, organizování promítání filmů, společenských akcí, živých hudebních vystoupení, recitačních pásem a přenášek, organizování zábavy na oslavách narozenin a svátků; (42) vědecké a technologické služby a související výzkum a projektování; (43) zajišťování celodenního stravování, zajištění občerstvení na oslavách narozenin a svátků, organizování kroužku vaření; (44) zdravotní péče, fyzická rehabilitace, pomoc při zvládnání běžných úkonů péče o vlastní hygienu a pomoc při osobní hygieně nebo poskytnutí podmínek pro osobní hygienu (služby pečovatelské), služby pedikérky a kadeřnice, sociálně terapeutické, aktivizační a motivační činnosti v rámci zájmové, kulturní a společenské nabídky, rehabilitační činnost, trénink paměti pro psychický rozvoj klienta, např. reminiscenční terapie (doplňování, hádání, vymýšlení, společné povídání o zážitcích z minulosti a diskuse na různá témata); (45) bezpečnostní služby pro ochranu majetku a jednotlivců, základní sociální poradenství - pomoc a rada při řešení složitých situací, zmírnění negativních jevů provázejících stáří, organizování bohoslužeb, doprovodné služby (doprovod na procházky).

Třídy výrobků a služeb:  
36, 37, 41, 42, 43, 44, 45

(210) O-513684



(111) **344044**  
(220) 13.05.2014  
(151) 04.02.2015  
(540)

## TOPPER

(592) Slovní  
(730) **Panhead s.r.o.**, Dr. E. Beneše 512, Otrokovice, 76502, CZ  
(740) Ing. Zdeněk Kučera, Dlouhá 207, Slušovice, 76315  
(511) (32) pivo, lehká piva a ležáky, nealkoholické pivo, ochucená piva, nealkoholické nápoje; (33) alkoholické nápoje, vína všech druhů, lihoviny, míchané alkoholické nápoje; (43) hostinská činnost, ubytovací služby, hotelové služby, penziony, restaurace, bary, kavárny, vinárny, provoz cukráren, bufety, jídelny, samoobslužné restaurace, hromadné stravování, rychlé občerstvení, kiosky, poskytování občerstvení, ubytování a stravování.

Třídy výrobků a služeb:  
32, 33, 43

(210) O-513524

(111) **344050**  
(220) 20.05.2014  
(151) 04.02.2015  
(540)

## ERBI

(592) Slovní  
(730) **ERBI systems s.r.o.**, Šestajovická 488/20, Praha 9, Hloubětín, 19800, CZ  
(740) Mgr. Denisa Valentová, advokátka, Duškova 164, Praha 5, Smíchov, 15000  
(511) (6) zámečnické výrobky včetně klíčů a hrubých klíčů, zámek, vložek zámek, i, kování a příslušenství, otvíračů a zavíračů dveří (neelektrických) a vstupních systémů, kovových pantů (závěsů), klik z kovu nebo převážně z kovu, kovových závor a ústrojí pro nouzové otvírání a zavírání dveří, bezpečnostní schránky, části k výše uvedeným výrobkům, zapadací plechy; (9) elektrické a elektromechanické zámky, zámkové karty a čtečky zámkových karet, signalizační a kontrolní přístroje a nástroje včetně těch, které ověřují a kontrolují pohyb osob uvnitř budov, vstup do budov a odchod z budov, průchod (průjezd) dveřmi a vstupními prostory, jakož i těch přístrojů a nástrojů, které se používají se zámky a (nebo) bezpečnostními schránkami; (35) provozování virtuálních obchodních středisek na Internetu (e-shop) v oblasti mechanických, elektromechanických i elektrických zámek, klíčů, prostředků všeho druhu pro uzavírání a otevírání objektů a zařízení a jejich zajištění, zámečnických výrobků a jejich příslušenství.

Třídy výrobků a služeb:  
6, 9, 35

(210) O-513691

(111) **344051**  
(220) 20.05.2014  
(151) 04.02.2015  
(540)



(594) Kombinovaná  
(591) Barevná  
(730) **ERBI systems s.r.o.**, Šestajovická 488/20, Praha 9, Hloubětín, 19800, CZ  
(740) Mgr. Denisa Valentová, advokátka, Duškova 164, Praha 5, Smíchov, 15000  
(511) (6) zámečnické výrobky včetně klíčů a hrubých klíčů, zámek, vložek zámek, i, kování a příslušenství, otvíračů a zavíračů dveří (neelektrických) a vstupních systémů, kovových pantů (závěsů), klik z kovu nebo převážně z kovu, kovových závor a ústrojí pro nouzové otvírání a zavírání dveří, bezpečnostní schránky, části k výše uvedeným výrobkům, zapadací plechy; (9) elektrické a elektromechanické zámky, zámkové karty a čtečky zámkových karet, signalizační a kontrolní přístroje a nástroje včetně těch, které ověřují a kontrolují pohyb osob uvnitř budov, vstup do budov a odchod

z budov, průchod (průjezd) dveřmi a vstupními prostory, jakož i těch přístrojů a nástrojů, které se používají se zámky a (nebo) bezpečnostními schránkami; (35) provozování virtuálních obchodních středisek na Internetu (e-shop) v oblasti mechanických, elektromechanických i elektrických zámek, klíčů, prostředků všeho druhu pro uzavírání a otevírání objektů a zařízení a jejich zajištění, zámečnických výrobků a jejich příslušenství.

Třídy výrobků a služeb:  
6, 9, 35

(210) O-513692

(111) **344214**  
(220) 25.07.2014  
(151) 11.02.2015  
(540)



(594) Kombinovaná  
(730) **iStyle CZ, s.r.o.**, Revoluční 1003/3, Praha 1, Staré Město, 11000, CZ  
(740) Mgr. Ing. Hana Holasová, patentová zástupkyně, Křížová 105/4, Brno, Staré Brno, 60300  
(511) (9) počítače a jejich součásti a náhradní díly, zařízení, přístroje a jejich součásti pro datové a telekomunikační sítě, jako jsou směrovače a přepojovače, huby, firewally, konvertory signálu (modemy), rozvodné skříně, zásuvky a další pasivní prvky kabeláže, zařízení a přístroje pro záznam a reprodukci zvuku a obrazu, jejich součásti a náhradní díly, datové nosiče bez záznamu i se záznamem software, zvuku a obrazu, zejména magnetické disky a pásky volné i v kazetách, optické disky, hybridní disky a flash paměti, elektronické publikace; (16) tiskoviny a polygrafické výrobky, jako jsou periodika, katalogy, brožury, knihy, plakáty, letáky, programy, vstupenky, tištěné studijní a konferenční materiály, jako jsou sborníky a sylaby, studijní periodické tiskoviny, reklamní, propagační a informační materiály z papíru a plastických hmot, jako jsou kalendáře, plakáty, tácky, ubrousky a ubrusy, pohlednice, velkoplošné plakáty, tužky, desky na spisy, sáčky a tašky, kancelářské potřeby, vše v rámci třídy 16; (37) montáž, instalace, údržba a opravy počítačů, datových a telekomunikačních sítí a jejich přístrojů a zařízení, montáž, instalace, údržba a opravy zařízení a přístrojů pro záznam a reprodukci zvuku a obrazu.

Třídy výrobků a služeb:  
9, 16, 37

(210) O-515289

(111) **344286**  
(220) 21.05.2014  
(151) 18.02.2015  
(540)

## KAISERGOLD

(592) Slovní  
(730) **Kaiser Jaroslav**, Hybešova 163, Jedovnice, 67906, CZ  
(511) (14) drahé kovy a jejich slitiny, amulety (šperky), brože (šperky), diamanty, drahé kameny, polodrahokamy, drahé kovy (slitiny z -), figurky (sošky) z drahých kovů, hodinky (řetízky k -), hodinky náramkové (pásky k -), jantar (šperky z -), jehlice (šperky), klenoty, klenotnické zboží, klíčenky (bižuterie), klobouky (ozdoby na -) ze vzácných kovů, knoflíky (manžetové -), kovy drahé jako surovina nebo polotovary, kravaty (jehlice do -), kravaty (spony do -), medailony, přívěšky (šperky), náhrdelníky, mince, náramky (šperky), náušnice, odznaky z drahých kovů, ozdobné jehlice, ozdoby (šperky), ozdoby ze stříbra, perly (klenoty), šperkovnice a nádoby vyrobené z vzácných kovů nebo drahokamů, prsteny, řetízky (šperky), schránky z drahých kovů, slitiny drahých kovů, stříbro surové nebo tepané, špendlíky (šperky), špendlíky do kravat, šperky, umělecká díla z drahých kovů, zlato surové nebo tepané; (35) obchodní zprostředkování přihlašovaných služeb uvedených v přihlašovaných třídách, provoz elektronického obchodu zabývajících se prodejem a distribucí diamantů, drahokamů, polodrahokamů a šperků prostřednictvím počítačové sítě; (40) zpracování a úprava materiálů, výroba šperků zpracováním vzácných kovů a/nebo

diamantů, drahokamů a polodrahokamů, rytí, gravírování, broušení, opracování a zpracování kůže, kreslení, elektrolytické pokovování, galvanizace, pokovování, plátování, pozlacení, plátování zlatem, stříbření, plátování stříbrem, odlévání kovů, zprostředkování uvedených služeb, také prostřednictvím komunikačních médií, elektronické pošty, SMS zpráv, počítačových sítí a Internetu.

Třídy výrobků a služeb:  
14, 35, 40

(210) O-513703

(111) **344299**  
(220) 18.06.2014  
(151) 18.02.2015  
(540)

## SIDAS

(592) Slovní  
(730) **SIDAT, spol. s r.o.**, Zbrojnická 220/4, Praha 6, Střešovice, 16200, CZ  
(511) (9) počítače a jejich příslušenství, software pro výpočetní a datovou komunikaci, přístrojové a softwarové vybavení systémů pro řízení, monitoring, vyhodnocování a ochranu výrobního procesu; (35) shromažďování, třídění, systemizace a jiné zpracování podnikových výrobních a obchodních informací, jejich překlad do počítačových databází a jejich zabezpečení, řízení, optimalizace a vyhodnocování výrobního procesu; (38) zajišťování vzájemné komunikace počítačů a terminálů prostřednictvím datových, kabelových nebo mobilních sítí, provozování datových sítí; (42) výzkum, vývoj, projekce, tvorba, instalace, aktualizace a údržba počítačových programů, informačních databází, internetových databázových systémů, internetových aplikací, programového vybavení internetových, intranetových a jiných síťových serverů, serverových stanic a systémů a programového vybavení počítačových, datových a komunálních sítí, projektování, vývoj, implementace a propojení řídicích a informačních systémů, zejména výrobních informačních systémů, databází a jejich následná validace, tvorba vývojové, provozní a servisní dokumentace pro řídicí systémy, tvorba interaktivních a grafických programů a programových projektů, počítačová animace a vizualizace, a to zejména pro průmyslové aplikace, vytváření a správa veřejných elektronických klíčů a certifikátů, pronájem a zprostředkovatelská činnost v oblasti výpočetní techniky, poradenská činnost v oblasti aplikované výpočetní techniky a zpracování studií z této oblasti.

Třídy výrobků a služeb:  
9, 35, 38, 42

(210) O-514353

(111) **344307**  
(220) 24.06.2014  
(151) 18.02.2015  
(540)



(594) Kombinovaná  
(730) **Lidl Stiftung & Co. KG**, Stiftsbergstr.1, 74172 Neckarsulm, DE  
(740) Mgr. Jana Šuranová Traplová, advokátka, Přístavní 531/24, Praha 7, Holešovice, 17000  
(511) (29) konzervované, chlazené, mražené, sušené, zpracované a/nebo vařené ovoce a zelenina, hotové saláty a hotová jídla sestávající z výše uvedeného zboží; (31) čerstvé ovoce a zelenina, saláty; (35) maloobchodní služby vztahující se k výrobkům konzervované, chlazené, mražené, sušené, zpracované a/nebo vařené ovoce a zelenina, hotové saláty a hotová jídla sestávající z výše uvedeného zboží ve třídě 29 a k výrobkům čerstvé ovoce a zelenina, saláty.

Třídy výrobků a služeb:  
29, 31, 35

(210) O-514510

(111) **344586**  
(220) 25.09.2014  
(151) 04.03.2015  
(540)

## Bienzin

(592) Slovní  
(730) **Bienzin CZ, s.r.o.**, Žatecká 41/4, Praha 1, Staré Město, 11000, CZ  
(740) PITRA - PÝCHA advokáti, s.r.o., Žatecká 41/4, Praha 1, Staré Město, 11000  
(511) (16) časopisy - komiksy, časopisy (periodika), fotografie (tištěné), knihy, komiksy, letáky, noviny, oběžníky, periodika, pohlednice; (35) agentury umělecké (obchodní vedení -), komunikační media (prezentace výrobků v komunikačních médiích pro účely maloobchodu), marketing, marketingové studie, módní přehlídky pro reklamní účely, organizování výstav (komerčních nebo reklamních), pořádání veletrhů pro obchodní a reklamní účely, poradenství v obchodní činnosti, prezentace výrobků v komunikačních médiích pro účely maloobchodu, pronájem reklamních ploch, pronájem reklamních materiálů, pronájem reklamní doby v komunikačních médiích, průzkum trhu, reklama on-line v počítačové síti, reklamní agentury, reklamní materiály (rozšiřování), venkovní reklama; (41) fotografování, knihy (vydávání), organizování a vedení kongresů, organizování a vedení seminářů, organizování kulturních nebo vzdělávacích výstav, organizování sportovních soutěží, plánování a organizování večírků, pořádání soutěží krásy, umělecké módní agentury, vydávání elektronických knih a časopisů on-line.

Třídy výrobků a služeb:  
16, 35, 41

(210) O-516672

(111) **344721**  
(220) 08.09.2014  
(151) 11.03.2015  
(540)

## C.M.B.

(592) Slovní  
(730) **C.M.B. Investment Ltd.**, Kidd Rapinet Llp, 29 Harbour Exchange Square, Londýn, GB  
(740) Mgr. Jakub Hanyáš, advokát, Koblížná 53/24, Brno, Brno-město, 60200  
(511) (35) propagační činnost, reklama, pomoc při řízení obchodní společnosti, obchodní administrativní, kancelářské práce; (36) pojištění, služby finanční, služby peněžní, služby nemovitostní; (41) výchova, vzdělávání, zábava, sportovní a kulturní aktivity.

Třídy výrobků a služeb:  
35, 36, 41

(210) O-516256

(111) **344807**  
(220) 28.05.2014  
(151) 18.03.2015  
(540)



(594) Kombinovaná  
(730) **Žila Lumír MUDr.**, Štúrova 1701/55, Praha 4 - Krč, 14200, CZ  
(511) (5) farmaceutické, parafarmaceutické, stomatologické a veterinární přípravky, potravinové doplňky (přípravky pro zvláštní výživu) pro léčebné a neléčebné účely, náplasti, obvazový materiál, dezinfekční přípravky, fungicidy, insekticidy, herbicidy, vše zařazené do třídy 5; (35) zprostředkovatelská činnost v obchodu, export-import, maloobchod-velkoobchod, internetový obchod, vše s farmaceutickými, parafarmaceutickými, veterinárními, stomatologickými a kosmetickými výrobky, potravinovými doplňky a hygienickými výrobky pro léčebné a neléčebné účely a službami uvedenými ve třídě 35, marketing, propagace, reklama, inzerce všemi druhy médií; (44) činnost zdravotnického zařízení, lékařské veterinární, stomatologické a lázeňské služby, péče o hygienu a

krásu osob a zvířat, zemědělské, zahradnické a lesnické služby, zprostředkovatelská a poradenská činnost v uvedených oblastech.

Třídy výrobků a služeb:

5, 35, 44

(210) O-513891

(111) **344815**

(220) 30.05.2014

(151) 18.03.2015

(540)

## MÝDLOVÝ PRINC

(592) Slovní

(730) **LL Production, s.r.o.**, Třešňová 475, Průhonice, 25243, CZ

(740) JUDr. Jan Vondráček, advokát, Revoluční 762/13, Praha 1, Staré Město, 11000

(511) (9) disky nahrané (se zvukovými nahrávkami), gramofonové desky, elektronické publikace (s možností stažení), magnetické nosiče dat, magnetická média, nosiče zvukových nahrávek; (35) marketing, reklama, reklama (propagace), rozšiřování reklamních materiálů zákazníkům (letáky, prospekty, tisky, vzorky), rozšiřování reklamních nebo inzertních materiálů, reklamní texty (vydávání, zveřejňování, oznámení, vyhlášení, publikování), vydávání reklamních nebo náborových, propagačních a inzertních textů; (41) divadelní představení, hudební produkce, organizování představení (manažerské služby), výroba divadelních nebo jiných představení, zábava, pobavení, vydávání knih, vydávání textů s výjimkou reklamních nebo náborových, živé představení, živé vystoupení (organizování).

Třídy výrobků a služeb:

9, 35, 41

(210) O-513945

(111) **344919**

(220) 21.05.2014

(151) 25.03.2015

(540)

## COCO JAMBOO

(592) Slovní

(730) **Fruko-Schulz s.r.o.**, Jiráskovo předměstí 629, Jindřichův Hradec, Jindřichův Hradec III, 37701, CZ

(740) Mgr. Jana Šuranová Traplová, advokátka, Přístavní 531/24, Praha 7, Holešovice, 17000

(511) (33) aperitivy, arak, brandy, víno, matolinové víno, whisky, vodka, anýzovka (anýzový likér), kirsch (višňový destilát), gin, digestiva (likéry a pálenky), koktejly, curaçao, anýzový likér, likéry, předem namíchané alkoholické nápoje jiné než na bázi piva, alkoholické nápoje, s výjimkou piva, alkoholické nápoje obsahující ovoce, destiláty, lihoviny, destilované nápoje, medovina, mentolový likér, bittery, neera (alkoholický nápoj na bázi cukrové třtiny), rum, saké, perry (hruškový mošt s alkoholem), cider (alkoholizovaný mošt), alkoholické nápoje z rýže, alkoholové výtažky, alkoholické výtažky z ovoce, alkoholové resti a alkoholické esence.

Třídy výrobků a služeb:

33

(210) O-513714

(111) **344952**

(220) 11.07.2014

(151) 25.03.2015

(540)

## HUMITAN

(592) Slovní

(730) **Humatex, a.s.**, ul. Důlní čp. 199, Bílina, 41801, CZ

(740) BOHEMIA PATENT, Ing. Jana Vandělíková, Petřská 1136/12, Praha 1, Nové Město, 11000

(511) (1) chemický výrobek určený pro průmyslové a vědecké účely, zemědělství, lesnictví a zahradnictví; (2) barvivo – ořechové mořidlo; (31) speciální krmivo pro zvířata.

Třídy výrobků a služeb:

1, 2, 31

(210) O-514993

(111) **345175**

(220) 06.11.2014

(151) 01.04.2015

(540)

## ANTIHRYZ

(592) Slovní

(730) **NeraAgro, spol. s r.o.**, Práce 657, Neratovice, 27711, CZ

(740) JUDr. Ing. Pavel Bürger, advokát, Šrobárova 2002/40, Praha 10, Vinohrady, 10100

(511) (1) chemické výrobky používané jako repelenty na základě jejich chuti, chemické výrobky používané jako repelenty na základě jejich zápachu; (5) repelenty pro zvířata, prostředky na ochranu rostlin (dřevin) proti chorobám a živočišným škůdcům, prostředky na ochranu proti okusu a ohryzu zvěří, prostředky na ochranu rostlin proti chorobám a škůdcům (fungicidy, insekticidy).

Třídy výrobků a služeb:

1, 5

(210) O-517715

(111) **345266**

(220) 10.11.2014

(151) 15.04.2015

(540)

## VILDENBERG

(592) Slovní

(730) **Šmerda Aleš Ing.**, č. p. 220, Holubice, 68351, CZ

(740) PatentEnter s.r.o., Koliště 1965/13a, Brno, Černá Pole, 60200

(511) (32) piva.

Třídy výrobků a služeb:

32

(210) O-517781

(111) **345267**

(220) 10.11.2014

(151) 15.04.2015

(540)



(594) Kombinovaná

(591) Barevná

(730) **Šmerda Aleš Ing.**, č. p. 220, Holubice, 68351, CZ

(740) PatentEnter s.r.o., Koliště 1965/13a, Brno, Černá Pole, 60200

(511) (32) piva.

Třídy výrobků a služeb:

32

(210) O-517782

(111) **345483**  
(220) 16.06.2014  
(151) 29.04.2015  
(540)



(594) Kombinovaná  
(730) **Nadace SOVA**, Palackého 715/15, Praha 1, Nové Město, 11000, CZ  
(511) (35) vyhledávání sponzorů; (36) shromažďování a poskytování finančních prostředků na podporu projektů v oblasti vzdělávání, kultury, vědy, sportu, odborné, tvůrčí a jiné činnosti, životního prostředí, zdravotnictví, péče o sociálně potřebné děti a osoby v tísní, finanční sponzorování, organizování a pořádání dobročinných sbírek; (39) doprava a skladování odpadu, pronájem skladovacích kontejnerů, sběr, shromažďování a ukládání odpadu a recyklovatelného materiálu; (40) třídění, zpracování, úprava, recyklace a likvidace odpadu a recyklovatelného materiálu; (41) nadační činnost - dobročinná činnost a charitativní (humanitární) činnost v oblasti kulturní, výchovné a vzdělávací, podpora v oblasti kultury a rozvoje všech forem umění, podpora rozvoje, rozšiřování a zvyšování úrovně vzdělanosti, podpora studentů, podpora rozvoje v oblasti vědy a techniky, výzkumu a vývoje, podpora ochrany životního prostředí, podpora rozvoje sociální péče, podpora v oblasti školství, církví a náboženských společností, podpora rozvoje občanské společnosti, organizování a pořádání kulturních, společenských, vzdělávacích, zábavních a sportovních výstav, organizování soutěží vzdělávacích nebo zábavních, výchovné zábavné klubové služby.

Třídy výrobků a služeb:  
35, 36, 39, 40, 41

(210) O-514290

(111) **345510**  
(220) 17.07.2014  
(151) 29.04.2015  
(540)

## SPIELBERG BRNO

(592) Slovní  
(730) **SPIELBERG BRNO ARMS s.r.o.**, Sokolova 696/32, Brno, Horní Heršpice, 61900, CZ  
(740) Kania, Sedlák, Smola, s.r.o., Mendlovo náměstí 907/1a, Brno, Staré Brno, 60300  
(511) (13) střelné zbraně včetně součástí střelných zbraní, zejména vzduchové pušky a pistole, flobertky, malorážky, revolvery, pouzdra na zbraně, munice pro střelné zbraně, náboje; (37) opravy a úpravy střelných zbraní a jejich součástí, znehodnocování a ničení střelných zbraní; (42) vývoj střelných zbraní, půjčování střelných zbraní a střeliva.

Třídy výrobků a služeb:  
13, 37, 42

(210) O-515089

(111) **345647**  
(220) 11.06.2014  
(151) 06.05.2015  
(540)

## Mr. Pepprna

(594) Kombinovaná  
(730) **Mr.Pepprna s.r.o.**, Hilmarova 678/1, Praha 5, Hlubočepy, 15200, CZ  
(511) (29) masové směsi, konzervované byliny, polévkové vývary, bujony; (30)

koření, směsi koření, byliny jako koření, těsta, výrobky z těsta; (35) internetový obchod s výrobky uvedenými ve tř. 29 a 30 a s reklamními předměty, reklama.

Třídy výrobků a služeb:  
29, 30, 35

(210) O-514224

(111) **345657**  
(220) 04.07.2014  
(151) 06.05.2015  
(540)

## Pojď ven s Maminkou

(594) Kombinovaná  
(591) Barevná  
(730) **CZECH NEWS CENTER a.s.**, Komunardů 1584/42, Praha 7, Holešovice, 17000, CZ  
(511) (9) nahrané i nenahrané nosiče informací všeho druhu disky, diskety, CD ROM, pásky, nahrané i nenahrané nosiče zvuku a/nebo obrazu, software; (16) tiskoviny, periodický a neperiodický tisk, časopisy, noviny, knihy, prospekty, plakáty, fotografie, pohlednice, dopisnice, dopisní papíry, kalendáře, knihařské výrobky, propagační materiály a předměty z papíru, letáky, brožury, obtisky, obalový materiál z papíru a plastických hmot, tiskařské typy a štočky, ozdobné a propagační předměty z papíru; (35) reklamní, inzertní služby všeho druhu včetně inzerce a reklamy poskytované v počítačových, telekomunikačních a obdobných sítích, informační servis a poradenské služby v obchodě, pořádání reklamních a obchodních výstav a předváděcích akcí zboží a služeb, včetně distribuce zboží k reklamním účelům, zprostředkovatelské služby v oblasti prodeje cvičebních a rehabilitačních pomůcek, oblečení, zdravé výživy, prodeje a prezentace nápojů, kosmetiky, obchodní služby v oboru polygrafie, průzkum trhu a marketing, obchodní zastoupení tuzemských a zahraničních firem, rozmnožovací služby; (38) šíření tiskovin, časopisů, periodik, knih v elektronické podobě prostřednictvím počítačové sítě včetně Internetu, prostřednictvím satelitů, šíření a přenos inzerce a reklamy prostřednictvím telefonních sítí, zveřejňování, rozšiřování a přenos informací prostřednictvím všech informačních a telekomunikačních prostředků a sítí, satelitů, šíření informací prostřednictvím teletextu a počítačových a telekomunikačních sítí včetně Internetu; (41) nakladatelská a vydavatelská činnost v oboru zábavních, odborných, zpravodajských a vzdělávacích tiskovin, časopisů, periodických i neperiodických publikací, zpráv a informací, zvukových, textových a audiovizuálních nosičů, včetně multimediálních aplikací, produkční a agenturní činnost v oblasti zábavy, kultury a výchovy, pořádání zábavních soutěží, zájmových klubů a společenských akcí, pořádání společenských módních přehlídek, informační, konzultační, obstaravatelské a zprostředkovatelské služby v oboru nakladatelské a vydavatelské činnosti, produkční a agenturní činnosti v oblasti zábavy, kultury a výchovy, prodej vstupenek do fitness a wellness center; (44) konzultace s výživovými poradci, tvorby jídelníčku na míru, odborné poradenství v rámci této třídy, odborné vyšetření (zrak, pohybové ústrojí), masáže, rehabilitace.

Třídy výrobků a služeb:  
9, 16, 35, 38, 41, 44

(210) O-514793

(111) **345956**  
(220) 14.11.2014  
(151) 13.05.2015  
(540)

## SENIORI BAVÍ SENIORY

(592) Slovní  
(730) **Statutární město Plzeň**, náměstí Republiky 1/1, Plzeň, Vnitřní Město, 30100, CZ  
(740) Odbor právní a legislativní MMP, Mgr. Zuzana Popelová, Náměstí

Republiky 16, Plzeň, 30100  
(511) (9) nosiče dat magnetické, záznamové disky, kompaktní disky, DVD a ostatní digitální záznamové nosiče zařazené do této třídy; (13) ohňostroje; (16) tiskoviny, knihy, časopisy, katalogy, billboardy, reklamní, inzertní, propagační a uživatelské tiskoviny i materiály, prospekty, mapy, modely z papíru a lepenky, plakáty, periodické a neperiodické publikace, fotografie, obalové materiály z papíru nebo plastů, pohlednice, propagační materiály a předměty z papíru, zejména letáky, brožury, vše v rámci této třídy; (21) pomůcky a nádoby pro domácnost a kuchyň zařazené do této třídy, hřebeny, nádoby ze skla, porcelán a majolika neobsažené v jiných třídách; (24) předměty z textilu jako cestovní příkrývky, prostírání, plědy, ručníky, osušky, ubrusy, utěrky, vlajky, prapory, praporky, kapesníky, štítky; (25) čepice, košile, kravaty, oblečení, pláštěnky, ponožky, pokrývky hlavy, rukavice, svetry, bundy sportovní, šály, šátky, trička, vesty, obuv; (35) propagační činnost, reklama, marketing; (38) služby informační agentury, šíření a poskytování zpráv a obrazových informací, interaktivních, grafických multimediálních sdělení prostřednictvím globálních telekomunikačních sítí a Internetu; (41) výchova, vzdělávání, zábava, sportovní a kulturní aktivity, vydávání publikací včetně elektronických; (42) navrhování, realizace, tvorba a správa webových stránek.

Třídy výrobků a služeb:  
9, 13, 16, 21, 24, 25, 35, 38, 41, 42  
(210) O-517912

(111) **345960**  
(220) 26.11.2014  
(151) 13.05.2015  
(540)

### Stella cukrářská

(592) Slovní  
(730) **KAKA A/B**, Kastanjevagen 17, Lomna, SE  
(740) Mgr. Petr Mucha, advokát, Štěpánská 540/7, Praha 2, Nové Město, 12000  
(511) (29) tuky jedlé, oleje pokrmové, tuky rostlinné jedlé, margarín, máslo, mléko, mléčné výrobky, mlékárenské výrobky.

Třídy výrobků a služeb:  
29  
(210) O-518184

(111) **345976**  
(220) 16.12.2014  
(151) 13.05.2015  
(540)



(594) Kombinovaná  
(591) Barevná  
(730) **Chlumský Jan Mgr.**, Janáčkovo nábřeží 45, Praha 5, 15000, CZ  
(511) (45) právní služby (komerční), mimosoudní řešení sporů.

Třídy výrobků a služeb:  
45  
(210) O-518632

(111) **346112**  
(220) 16.12.2014  
(151) 20.05.2015  
(540)

### OD DVEŘÍ KE DVEŘÍM

(592) Slovní  
(730) **Statutární město Plzeň**, náměstí Republiky 1/1, Plzeň, Vnitřní Město, 30100, CZ  
(740) Odbor právní a legislativní MMP, Mgr. Zuzana Popelová, Náměstí Republiky 16, Plzeň, 30100  
(511) (9) nosiče dat magnetické, záznamové disky, kompaktní disky, DVD a ostatní digitální záznamové nosiče zařazené do této třídy; (16) tiskoviny,

knihy, časopisy, katalogy, billboardy, reklamní, inzertní, propagační a uživatelské tiskoviny i materiály, prospekty, mapy, modely z papíru a lepenky, plakáty, periodické a neperiodické publikace, fotografie, obalové materiály z papíru nebo plastů, pohlednice, propagační materiály a předměty z papíru, zejména letáky, brožury, vše v rámci této třídy; (35) propagační činnost, reklama, marketing; (38) služby informační agentury, šíření a poskytování zpráv a obrazových informací, interaktivních, grafických multimediálních sdělení prostřednictvím globálních telekomunikačních sítí a Internetu; (41) výchova, vzdělávání, zábava, sportovní a kulturní aktivity, vydávání publikací včetně elektronických; (42) navrhování, realizace, tvorba a správa webových stránek.

Třídy výrobků a služeb:  
9, 16, 35, 38, 41, 42  
(210) O-518640

(111) **346166**  
(220) 07.05.2014  
(151) 29.05.2015  
(540)



(594) Kombinovaná  
(730) **KANTAR CZ s.r.o.**, Strossmayerovo náměstí 1477/6, Praha 7, Holešovice, 17000, CZ  
(511) (35) marketingové studie, obchodní nebo podnikatelské informace, obchodní nebo podnikatelské informace (poskytování), obchodní nebo podnikatelské poradenství (profesionální), obchodní nebo podnikatelský průzkum, podnikové poradenství a obchodní management, odborné obchodní poradenství, prognózy (hospodářské nebo ekonomické), průzkum trhu, průzkum veřejného mínění, sestavování statistiky, marketingové studie.

Třídy výrobků a služeb:  
35  
(210) O-513407

(111) **346262**  
(220) 09.10.2014  
(151) 29.05.2015  
(540)

### Bud' jsi král, nebo ne

(592) Slovní  
(730) **Heineken Česká republika, a.s.**, U Pivovaru 1, Krušovice, 27053, CZ  
(740) JUDr. Milan Kyjovský, advokát, Jaselská 202/19, Brno, Veveří, 60200  
(511) (21) zboží skleněné spadající do této třídy, láhve a sklenice na pití, půllitry, poháry keramické, keramické a porcelánové tácky, porcelánové džbány, vázičky, nádoby z plastu k použití v domácnosti, karafy, stolní lahve, podtácky kromě papírových a určených k prostírání, pohárky z papíru nebo umělých hmot, poháry, tácky papírové k použití v domácnosti, tácky (podnosy), cestovní lahve, otvíráky na lahve, štíty vývěsní a reklamní z porcelánu nebo skla, desky na jídelní lístky, pouzdra na jídelní lístky, tepelně izolační nádoby, termosky na jídlo, termosky na nápoje, krabice na jídlo; (32) aperitivy nealkoholické, nealkoholické nápoje, pivo, sladové pivo, sladové nápoje, výtažky z chmele na výrobu piva, míchané nápoje s obsahem piva, přípravky na výrobu nápojů, zázvorové pivo, prášky na přípravu šumivých nápojů, příchutě na výrobu nápojů, minerální vody, limonády, nealkoholické šumivé nápoje, ovocné šťávy a nápoje, sirupy na výrobu nápojů; (43) barové služby, bufety, hotelové služby, rezervace hotelů, jídelny a závodní jídelny, kavárny, poskytování přechodného ubytování, poskytování gastronomických služeb, provoz hotelového ubytování, půjčování stanů, půjčování židlí, stolů, prostírání, nápojového skla, restaurace, služby spojené s provozováním pohostinství, ubytovací služby (hotely, penziony), zásobování (catering), čepování piva.

Třídy výrobků a služeb:  
21, 32, 43

(210) O-516976

(111) **346473**

(220) 11.06.2014

(151) 10.06.2015

(540)

**ANTstudio**

(592) Slovní

(730) **ANT studio s.r.o.**, Slovanská alej 2182/30, Plzeň, Východní Předměstí, 32600, CZ

(740) Mgr. Petr Bílý LL.M., Otýlie Beniškové 1664/14, Plzeň, Severní Předměstí, 30100

(511) (9) software; (35) on-line marketing a propagace, marketing za účelem co nejefektivnější výtěžnosti webových stránek a e-shopů, reklama placená za kliknutí, styk s veřejností (public relations); (41) školení; (42) vývoj software na zakázku, služby programování, optimalizace webových stránek za účelem dosahování co nejvyšších pozic v internetových vyhledávacích a získávání relevantních návštěvníků, tvorba webových stránek, tvorba grafiky.

Třídy výrobků a služeb:

9, 35, 41, 42

(210) O-514229

(111) **346480**

(220) 01.08.2014

(151) 10.06.2015

(540)

**HOFFMANN & ŽIŽÁK**

(594) Kombinovaná

(591) Barevná

(730) **Hoffmann a Žižák spol. s r.o.**, č. p. 255, Zápy, 25061, CZ

(740) Mgr. Martin Sadílek, advokát, Václavské náměstí 802/56, Praha 1, Nové Město, 11000

(511) (12) automobily a automobilové doplňky spadající do této třídy, automobilové pneumatiky, tlumiče, podvozky, střechy, kapoty a karosérie, kryty na automobilová kola, nárazníky, nosiče, obytné přívěsy, osobní automobily, bezpečnostní pásy, bezpečnostní zařízení pro automobily, obytné a tažné přívěsy k automobilům, signalizační zařízení automobilů, sedadla a sedadlové potahy, vozidla, dopravní prostředky pozemní, vzdušné nebo vodní, autobusy, autokary, transportní vozidla, vozíky kolejové, železniční vozy, náhradní díly pro dopravní prostředky pozemní a vodní, startéry a jejich části, motory pro pozemní vozidla, spojky a převodové (transmisní) zařízení pro pozemní vozidla, hnací pohony pro pozemní vozidla, brzdová obložení pro motorová vozidla, například bubny, čelisti, brzdové lamely, brzdové destičky a hadičky, filtry pro motory pozemních vozidel, olejové, palivové a vzduchové filtry, ventilátory, rozvodové, klínové a drážkové řemeny, ložiska kol a tlumičů, napínáky rozvodových řemenů, lanka, táhla, náhony tachometru, rukojeti řadicích pák, klaksony, výstražná, zabezpečovací a poplašná zařízení pro vozidla, pneumatiky jízdních kol, blatníky vozidel, brzdy vozidel, čalounění vozidel, čelisti brzd vozidel, ráfky jízdních kol, duše pneumatik, nářadí na opravu duší, elektromobily, golfové vozíky, houkačky pro vozidla, kolečka pro vozíky, chladič vozů, kropicí vozy, letadla, letecké stroje a přístroje, mopedy, motocykly, zavazadlové nosiče pro vozidla, okna pro vozidla, opěrky hlavy na sedadla vozidel, padáky, pláště pneumatik, pneumatiky, protismykové řetězy, soukolí, ozubení, převody pozemních vozidel, spoiler pro vozidla, stěrače skel, volanty vozidel, zpětná zrcátka, paprsky pro jízdní kola, řetězy na jízdní kola, stojany pro jízdní kola, říditka jízdních kol, pumpy pro jízdní kola, nosiče jízdních kol, ochranné kryty k jízdním kolům, ozubená kola jízdních kol, pedály pro jízdní kola, rámy na jízdní kola, směrovky pro jízdní kola, zvony jízdních kol, kola pro jízdní kolo; (37) servis, údržba a opravy motorových vozidel a jejich příslušenství, informace o opravách, pronájem nářadí a konstrukčního materiálu, antikoroziní úprava vozidel, mytí vozidel, mazání vozidel, leštění vozidel, lakování vozidel, obnova

motorů (použitých nebo částečně zničených), opravy pneumatik, protektorování pneumatik, instalace a opravy poplašných zařízení, opravy pump a čerpadel, čalounění, čištění, instalace a opravy elektrických spotřebičů, pronájem bagrů a rypadel, pronájem buldozerů, stavebnictví, opravy, instalační služby, instalace a opravy klimatizačního zařízení, práce omítkářské a sádrovací, služby ve stavebnictví, provádění investorských staveb, stavebních prací, pronájem stavebních strojů a zařízení, montáž technologických zařízení a ocelových konstrukcí, natěračské práce, provádění staveb, jejich změn a odstraňování, montáž a údržba konstrukcí, montáž lešení, stavební práce, rekonstrukce, opravy a servisní služby ve stavebnictví, provádění povrchových úprav budov, rekonstrukce fasád, konzultační servis a poradenství ve stavebnictví, provádění zateplování fasád a střech, spárování a rekonstrukce spár panelových objektů, montáž skládaných a sendvičových obvodových pláštů zateplených i nezateplených, opravy a izolování okenních spár, klempířské práce, zednické práce, kompletace a instalace oken a dveří včetně zárubní a okenních rámtí, vrat všech typů, zimních zahrad, zasklených lodžii, prosklených fasád a jiných kovových a nekovových konstrukcí, servisní, údržbářské a opravárenské práce, zprostředkování uvedených činností, pokrývačské služby; (39) pronájem automobilů, pronájem motorových a užitkových vozidel a přívěsné techniky, doprava, kamionová doprava, pronájem parkovacích ploch, pronájem garáží, pronájem nosičů na automobily, spedice, balení a skladování zboží, pronájem dopravních prostředků, kontrola vozidel nebo zboží před dopravou, odtahování dopravních prostředků při poruchách, služby cestovní nebo turistické kanceláře, rezervace cest, informační služby v cestovním ruchu, dopravní služby, doprava pozemní autobusová, automobilová i železniční, lodní, včetně trajektů, letecká, včetně jejího zprostředkování, přeprava osob, přeprava zavazadel a nákladů, včetně jejich skladování, provozování skladů, logistika, zasilatelství, poradenství a zprostředkování v oblasti dopravy nebo skladování, poskytování průvodcovských služeb, poradenské služby v turistickém ruchu, provozování parkovišť, pronájem a půjčování autokarů, automobilů, lodí, plavidel, kamióňů, nákladních vozidel, dopravních prostředků, pronájem a půjčování koní, pronájem a půjčování mrazicích nebo chladicích boxů, pronájem a půjčování potápěčských skafandrů a zvonů, pronájem skladů, pronájem a půjčování skladovacích kontejnerů, záchranné služby.

Třídy výrobků a služeb:

12, 37, 39

(210) O-515451

(111) **346481**

(220) 01.08.2014

(151) 10.06.2015

(540)

**HOFFMANN & ŽIŽÁK**

(592) Slovní

(730) **Hoffmann a Žižák spol. s r.o.**, č. p. 255, Zápy, 25061, CZ

(740) Mgr. Martin Sadílek, advokát, Václavské náměstí 802/56, Praha 1, Nové Město, 11000

(511) (12) automobily a automobilové doplňky spadající do této třídy, automobilové pneumatiky, tlumiče, podvozky, střechy, kapoty a karosérie, kryty na automobilová kola, nárazníky, nosiče, obytné přívěsy, osobní automobily, bezpečnostní pásy, bezpečnostní zařízení pro automobily, obytné a tažné přívěsy k automobilům, signalizační zařízení automobilů, sedadla a sedadlové potahy, vozidla, dopravní prostředky pozemní, vzdušné nebo vodní, autobusy, autokary, transportní vozidla, vozíky kolejové, železniční vozy, náhradní díly pro dopravní prostředky pozemní a vodní, startéry a jejich části, motory pro pozemní vozidla, spojky a převodové (transmisní) zařízení pro pozemní vozidla, hnací pohony pro pozemní vozidla, brzdová obložení pro motorová vozidla, například bubny, čelisti, brzdové lamely, brzdové destičky a hadičky, filtry pro motory pozemních vozidel, olejové, palivové a vzduchové filtry, ventilátory, rozvodové, klínové a drážkové řemeny, ložiska kol a tlumičů, napínáky rozvodových řemenů, lanka, táhla, náhony tachometru, rukojeti řadicích pák, klaksony, výstražná, zabezpečovací a poplašná zařízení pro vozidla, pneumatiky jízdních kol, blatníky vozidel, brzdy vozidel, čalounění vozidel, čelisti brzd vozidel, ráfky jízdních kol, duše pneumatik, nářadí na opravu duší, elektromobily, golfové vozíky, houkačky pro vozidla, kolečka pro vozíky, chladič vozů, kropicí vozy, letadla, letecké stroje a přístroje, mopedy, motocykly, zavazadlové nosiče pro vozidla, okna pro vozidla, opěrky hlavy na sedadla vozidel, padáky, pláště pneumatik, pneumatiky, protismykové řetězy, soukolí, ozubení, převody pozemních vozidel, spoiler pro vozidla, stěrače skel, volanty vozidel, zpětná zrcátka, paprsky pro jízdní kola, řetězy na jízdní kola, stojany pro jízdní kola, říditka jízdních kol, pumpy pro jízdní

kola, nosiče jízdních kol, ochranné kryty k jízdním kolům, ozubená kola jízdních kol, pedály pro jízdní kola, rámy na jízdní kola, směrovky pro jízdní kola, zvonky jízdních kol, kola pro jízdní kolo; (37) servis, údržba a opravy motorových vozidel a jejich příslušenství, informace o opravách, pronájem nářadí a konstrukčního materiálu, antikorozi úprava vozidel, mytí vozidel, mazání vozidel, leštění vozidel, lakování vozidel, obnova motorů (použitých nebo částečně zničených), opravy pneumatik, protektorování pneumatik, instalace a opravy poplašných zařízení, opravy pump a čerpadel, čalounění, čištění, instalace a opravy elektrických spotřebičů, pronájem bagrů a rypadel, pronájem buldozerů, stavebnictví, opravy, instalační služby, instalace a opravy klimatizačního zařízení, práce omítkářské a sádrovací, služby ve stavebnictví, provádění investorských staveb, stavebních prací, pronájem stavebních strojů a zařízení, montáž technologických zařízení a ocelových konstrukcí, natěračské práce, provádění staveb, jejich změn a odstraňování, montáž a údržba konstrukcí, montáž lešení, stavební práce, rekonstrukce, opravy a servisní služby ve stavebnictví, provádění povrchových úprav budov, rekonstrukce fasád, konzultační servis a poradenství ve stavebnictví, provádění zateplování fasád a střech, spárování a rekonstrukce spár panelových objektů, montáž skládaných a sendvičových obvodových plášťů zateplených i nezateplených, opravy a izolování okenních spár, klempířské práce, zednické práce, kompletace a instalace oken a dveří včetně zárubní a okenních rámu, vrat všech typů, zimních zahrad, zasklených lodžii, prosklených fasád a jiných kovových a nekovových konstrukcí, servisní, údržbářské a opravárenské práce, zprostředkování uvedených činností, pokrývačské služby; (39) pronájem automobilů, pronájem motorových a užitkových vozidel a přívěsné techniky, doprava, kamionová doprava, pronájem parkovacích ploch, pronájem garáží, pronájem nosičů na automobily, spedice, balení a skladování zboží, pronájem dopravních prostředků, kontrola vozidel nebo zboží před dopravou, odtahování dopravních prostředků při poruchách, služby cestovní nebo turistické kanceláře, rezervace cest, informační služby v cestovním ruchu, dopravní služby, doprava pozemní autobusová, automobilová i železniční, lodní, včetně trajektů, letecká, včetně jejího zprostředkování, přeprava osob, přeprava zavazadel a nákladů, včetně jejich skladování, provozování skladů, logistika, zasilatelství, poradenství a zprostředkování v oblasti dopravy nebo skladování, poskytování průvodcovských služeb, poradenské služby v turistickém ruchu, provozování parkovišť, pronájem a půjčování autokarů, automobilů, lodí, plavidel, kaniónů, nákladních vozidel, dopravních prostředků, pronájem a půjčování koní, pronájem a půjčování mrazicích nebo chladicích boxů, pronájem a půjčování potápěčských skafandrů a zvonů, pronájem skladišť, pronájem a půjčování skladovacích kontejnerů, záchranné služby.

Třídy výrobků a služeb:  
12, 37, 39

(210) O-515452

(111) **346522**  
(220) 16.10.2014  
(151) 10.06.2015  
(540)

**lifestyle**

(594) Slovní grafická  
(730) **KANTAR CZ s.r.o.**, Strossmayerovo náměstí 1477/6, Praha 7, Holešovice, 17000, CZ  
(511) (35) marketingové studie, poskytování obchodních nebo podnikatelských informací, profesionální obchodní nebo podnikatelské poradenství, obchodní nebo podnikatelský průzkum, podnikové poradenství a obchodní management, hospodářské nebo ekonomické prognózy, obchodní průzkum, průzkum trhu, průzkum veřejného mínění, sestavování statistiky.

Třídy výrobků a služeb:  
35

(210) O-517201

(111) **346629**  
(220) 28.07.2014  
(151) 17.06.2015  
(540)



(594) Kombinovaná  
(730) **Buble Pavel**, Pod Slovany 2041/5, Praha 2, 12800, CZ  
(740) Advokátní kancelář Mgr. Kateřina Špoulová, Mgr. Kateřina Špoulová, advokátka, Haštalská 27, Praha 1, 11000  
(511) (33) víno; (39) doprava, balení a skladování zboží, organizování cest; (43) služby zajišťující nápoje a stravování.  
Třídy výrobků a služeb:  
33, 39, 43

(210) O-515317

(111) **346907**  
(220) 30.05.2014  
(151) 01.07.2015  
(540)

**holflor**

(592) Slovní  
(730) **Holeček Patrik**, 28. října 152, Přelouč, 53501, CZ  
(740) Advokátní kancelář Hartmann, Jelínek, Fráňa a partneři, s.r.o., Sokolovská 5/49, Praha 8, 18600  
(511) (20) díla umělecká ze dřeva, vosku, sádry nebo umělých hmot, sochy ze dřeva, vosku, sádry nebo umělých hmot, busty ze dřeva, vosku, sádry nebo umělých hmot, figurky (sošky) ze dřeva, vosku, sádry nebo umělých hmot, bedny (nekované), bedny ze dřeva, dekorativní předměty (přenosné), koše, košíky, zrcadla, nábytek, bytové zařízení, podstavce na květináče, stolky na květiny, rámy na obrazy, jiné dekorativní a umělecké předměty zahrnuté v této třídě; (21) květináče, květináče ozdobné, květiníky, truhlíky, skleněné nádoby, vázy, nádoby, předměty umělecké z porcelánu, keramiky, kameniny nebo skla, porcelán a hliněné výrobky nezařazené do jiných tříd, nádobí, nádobí kuchyňské (soupravy), mísy, misky (nádobí), nádoby kuchyňské, nádoby pro použití v domácnosti a kuchyni, servisy (stolní), soupravy kuchyňského nádobí, tácy, podnosy, svícny; (26) umělé květiny, aranžované umělé květiny, věnce z umělých květin; (31) květiny živé, květiny řezané, květiny hmkové, květiny sušené, aranžované živé květiny, aranžované čerstvé květiny, kytice vázané, kytice vypichované, cibule květinové, živé rostliny, kvetoucí rostliny, pokojové rostliny, listnaté rostliny, stromy, palmy, keře, věnce z přírodních květin, surová kůra, bylinky čerstvé; (39) zásilková služba a všechny úkony s tím spojené, dodávky květin; (43) kavárna, restaurace; (44) zahradnictví, zahradnické služby a poradenství v aranžování květin.

Třídy výrobků a služeb:  
20, 21, 26, 31, 39, 43, 44

(210) O-513938

(111) **346979**  
(220) 14.12.2014  
(151) 01.07.2015  
(540)

**ENERGY**  
router

(594) Kombinovaná  
(591) Barevná  
(730) **TECHart systems s.r.o.**, Machatého 679/2, Praha 5, Hlubočepy, 15200, CZ

(511) (4) elektrická energie; (9) zařízení pro regulaci a směřování elektrické energie vyrobené ve fotovoltaické, vodní, větrné elektrárně či jiném, a to alternativním zdroji energie, elektrické akumulátory, baterie (elektrické články), centrální procesorové jednotky (procesory), články solární, elektrické dráty, elektrické kabely, elektrické měniče, elektrické vedení, fotoelektrické články, monitorovací přístroje elektrické, nabíječky akumulátorů, nabíječky pro elektrické baterie, regulátory pro ohřívače horké vody, regulátory elektrické; (12) elektromobily.

Třídy výrobků a služeb:

4, 9, 12

(210) O-5118599

(111) **347299**  
(220) 12.11.2014  
(151) 15.07.2015  
(540)

**TECHNICOAT**

(592) Slovní  
(730) **TECHNICOAT s.r.o.**, 87, Planá, 37001, CZ  
(740) JUDr. Šárka Plocarová Ph.D., advokát, Ovocný trh 579/6, Praha 1, 11000  
(511) (2) barvy, nátěry, laky, ochranné výrobky proti korozi a proti deteriorizaci dřeva, barviva, mořidla, přírodní pryskyřice v surovém stavu, kovy listkové a práškové pro malíře, dekoratery a umělce, alizarinové barvy, aluminiové barvy, hliníkový prášek pro malování, anilínové barvy, barvy, nátěry proti usazeninám, azbestové barvy, čern japonská, auramín, baktericidní nátěry a barvy, barviva pro pivo, pojiva pro barvy, živičné (bitumenové) laky, stříbrná fólie (plátek), oranžový suřík, běloba olovnatá, bronzový prášek, bronzové laky, barviva na máslo, košenila - šarlatová červeň (barvivo), nátěry na střešní krytiny, zahušťovače barev, tiskařské barvy, tiskové barvy, tuše, emaily (laky), barvy pro emaily, barviva, barviva na líkery, barvy na obuv, ohnivzdorné barvy, přemístitelné záplaty se vzorky barev, barvířské dřevo, výtažky z barvířského dřeva, barviva sladová, barviva pro nápoje, fixativy pro akvarely, fixativy (laky), žluté dřevo (barvivo), kurkuma (barvivo), glazury (barvy, laky), barva pro grafické práce, základní nátěrové barvy, gumiguta na malování, klejoprskyřice, selak, ochranná vrstva na dřevo (barvy), mořidla na dřevo, ochranné přípravky pro dřevo, oleje na konzervování dřeva, indigo (barvivo), mléko vápenné, kanadský balzám, sladový karamel (potravinářské barvivo), karbonyl (k ochraně dřeva), barvy pro keramiku, mastix (pryskyřice přírodní), kobaltový kyslíčník (barvivo), karbonová čern, kalafuna, kopal, kopálový lak, protikorozní pásy, antikoroziční přípravky, kreozot na konzervování dřeva, potravinářská barviva, mořidla na kůži, barva na kůži, minium, kovové fólie pro malíře, dekoratery, tiskaře a umělce, kovy práškové pro malíře, dekoratery a umělce, ochranné přípravky na kovy, prostředky proti zmatnění a zašlosti kovů, orelin (barvivo), papíry na obarvení velikonočních vajec, pigmenty, antikoroziční tuky a oleje, antikoroziční přípravky (ochranné), saze (barvivo), saze vzniklé hořením (barvivo), šafrán (barvivo), sandarak (pryskyřice), siena (hlínka), sikativy (sušící činidla) na barvy, stříbrné emulze (barviva), stříbrná pasta, prášky ke stříbření, sumách (tríslovina) pro laky, terpentýn (ředidlo pro barvy), barvy ke značkování zvířat, čern obuvnická, čern na kůži, kyslíčník titaničitý (barvivo), tonery pro fotokopírky, tonerové náplně pro tiskárny a kopírovací přístroje, kličová barva, nátěry (barvy), ochranné nátěry na podvozky vozidel, ředidla pro barvy, ředidla pro laky, pozlátka, tempery (barvy), běloby (barviva nebo barvy), zinková běloba (barvivo), karamel (kulér - potravinářské barvivo); (17) kaučuk, gutaperča, guma, azbest, slída, polotovary z plastických hmot, materiály těsnící, upěvací a izolační, ohebné trubky nekovové, pryskyřice akrylátové (polotovary), tlakovzdušné potrubní armatury (nekovové), vlákna azbestová, plst

azbestová, těsnění azbestové, tkaniny azbestové, azbestový papír, lepenka azbestová, břidlice azbestové, plátno azbestové, sukno azbestové, obklady azbestové, balata (surinamská gutaperča), kůra jako zvuková izolace, vata na utěšování, fólie na okna proti oslnění (tónované fólie), pěnové hmoty pro aranžování květin, těsnění, výplně pro dilatační spoje, materiál na těsnění, těsnící kroužky, těsnění dveří nebo oken, dielektrika (izolační materiály), pružné nitě, kromě nití na textilní použití, izolační látky proti vlhkosti staveb, izolační žáruvzdorné materiály, hmoty filtrační (umělé hmoty nebo polozpracované pěny), archy regenerované celulózy, jiné než pro balicí účely, formy z ebonitu, těsnící tmely, zalévací hadice, tkaniny ze skelných vláken na izolaci, vlákna skelná na izolaci, vlna skleněná pro izolaci, slída surová nebo jako polotovar, guma na protektorování pneumatik, guma surová nebo polotovar, gumové kroužky těsnící na víčka sklenic na zavařování, vlákna pryžová, kromě vláken k textilním účelům, gumové záklopky, kaučukový roztok, objímky gumové na ochranu částí strojů, gumové zářky, tlumiče nárazů gumové, kroužky z gumy, gumové šňůry, gumové zátky, brzdy (materiály pro obložení -) jako polotovary, ebonit (tvrdá pryž), izolační materiály pro elektrické vedení, izolační materiály pro železnice, izolační materiály, izolační nátěry, pásy izolační, plst izolační, izolační laky, kovové izolační fólie, izolační tkaniny, izolační rukavice, materiály na izolace, materiály na izolace kabelů, izolační oleje pro transformátory, izolační oleje, izolační papír, omítky izolační, kaučuk kapalný, izolační tmel, lepicí pásy kromě pásků pro léčebné účely, pro kancelářské účely a pro použití v domácnosti, vlákna karbonová, kromě vláken k textilním účelům, pryskyřice umělé (polotovary), umělé hmoty jako polotovary, vlákna z umělých hmot, kromě vláken k textilním účelům, fólie z umělých hmot, kromě fólií na balení, fólie z umělých hmot pro zemědělské účely, nitě z umělých hmot, kromě nití k textilním účelům, spojovací obložení, latex (kaučuk), chemické směsi na utěsnění dřer, plátěné hadice, výztuže pro potrubí (nekovové), těsnění na potrubí, minerální vlna (izolační materiál), materiály zabraňující sálání tepla, materiály zabraňující sálání tepla v kotlech, papír do elektrických kondenzátorů, materiál na vycpávky z gumy nebo z umělých hmot, vycpávky (výplně) hmoty na z pryže nebo z umělých hmot, nekovové spojovací objímky na trubky, nekovové spojky na potrubí, zvukově-izolační materiály, strusková vlna (izolační materiál), hadice z textilních materiálů, hadice ohebné (nekovové), svařovací dráty z umělých hmot, plovoucí zábrany proti znečištění, pásy samolepicí, kromě pásek pro léčebné účely, pro kancelářské účely a pro použití v domácnosti, azbestové ochranné clony, syntetický kaučuk, těsnící podložky z pryže nebo vulkanfibru, gumové nebo vulkanfibrové záklopky, spojovací hadice pro chladiče automobilů, gumové pytle na balení, viskózní fólie, jiné než pro balicí účely, vulkanfibr, tepelné izolační prostředky, vložky na těsnění, acetyl celulózy jako polotovar, válcové těsnění; (40) zpracování odpadu, broušení, úprava oděvů, pánské krejčovství, apretace textilií, tisk vzorů, zpracování vlny, bělení látek, služby spojené s barvením, služby zubních techniků, služby tiskáren, lemování oděvů, zmrazování potravin, dekontaminace nebezpečných látek, vyvolávání filmů, zpracování ropy, kopírování fotografických snímků, hlubotisk (fotografické leptání), výroba energie, povrchové barevné tónování oken, barvení kůže, barvení kožešin, barvení obuvi, barvení látek, barvení textilu a textilií, ohnivzdorná úprava textilu, zpracování kinematografických filmů, fotosazba, frézování, galvanizace, pokovování, vydělávání kůží, foukání skla, pozlacování, plátování zlatem, rytí, gravírování, kalení kovů, hoblování, zpracování dřeva, kácení a zpracování dřeva, kadmiování, kalandrování tkanin, lisování ovoce, vypalování keramiky, kotlářství, snování, nemačková úprava šatstva, konzervování potravin a nápojů, předsrážení látek, konzervace zmrazením (služby), kreslení, rýsování laserem, zpracování kůže, litografické tisky, osvěžování vzduchu, čištění vzduchu, odstraňování pachů z ovzduší, leštění kožešin, magnetizace, mlynářství, dámské krejčovství, úprava a zpracování kovů, odlévání kovů, protimolová úprava kožešin, ofsetový tisk, zpracování papíru, zpracování kožešin, elektrolytické pokovování, leštění třením, leštění optického skla, prošívání přikrývek a dek na zakázku, rámování uměleckých děl, uzení potravin, recyklace odpadu, řezání pilou, služby pískování, leštění kůže, sedlářství, sítotisk, porážka zvířat, mletí, zhotovování kopií klíčů, kovářství, pájení kovů, třídění odpadů a recyklovatelného materiálu, vyšívání, služby separace barev, spalování odpadu, chromování, půjčovna bojlerů, pronajímání generátorů, pronájem klimatizačních zařízení, pronájem prostorového topení, pronájem platáčích strojů, likvidace odpadu, poniklování, plátování niklem, stříbření, plátování stříbrem, cínování, vulkanizace (úprava materiálů), mandlování, laminování, úprava vody, vodovzdorná úprava látek, koželuzství (zpracování kůží), montáž materiálů pro třetí osoby na zakázku, stříhání látek (stříhové služby), povrchová úprava materiálů povlakováním.

Třídy výrobků a služeb:

2, 17, 40



(210) O-517848

(111) **347314**  
(220) 29.11.2014  
(151) 15.07.2015  
(540)



(594) Kombinovaná  
(591) Barevná  
(730) **TEChart systems s.r.o.**, Machatého 679/2, Praha 5, Hlubočepy, 15200, CZ  
(511) (9) počítačový software; (35) překlad a systemizace informací do počítačových databází, fakturace, analýzy nákladů, aktualizace a údržba dat v počítačových databázích; (42) pronájem počítačového software, tvorba software, software jako služba (SaaS), webové servery (pronájem webových serverů), webové stránky, tvorba a správa webových stránek (pro třetí osoby), tvorba počítačových systémů.  
Třídy výrobků a služeb:  
9, 35, 42  
(210) O-518274

(111) **347616**  
(220) 11.12.2014  
(151) 29.07.2015  
(540)



(594) Kombinovaná  
(730) **Pluxee Česká republika a.s.**, Plzeňská 3350/18, Praha 5, Smíchov, 15000, CZ  
(511) (9) elektronické sítě, multimediální informační katalogy, elektronické časopisy, elektronická periodika a knihy v elektronické podobě, data na magnetických a optických nosičích, počítačový software; (16) knihy, časopisy, tiskoviny všeho druhu periodické i neperiodické, tiskopisy, letáky, manuály, příručky, brožury, fotografie, data a databáze tištěné, tiskárenské výrobky, například publikace, brožury, periodika, výrobky z papíru pro reklamní účely zahrnuté v této třídě, kalendáře, kancelářské potřeby, katalogy, prospekty, mapy, obtisky, pohlednice, reprodukce, samolepky, reklamní, propagační a užitkové výrobky z papíru, informační, reklamní a propagační tiskoviny, papírové a plastové tašky, tužky, těžítka; (35) pořádání anket mezi laickou a odbornou veřejností, pořádání čtenářských anket, reklamní, inzertní, propagační a marketingová činnost, on-line inzertní činnost, vydávání a rozšiřování reklamních materiálů a textů na všech dostupných nosičích, vydávání reklamních brožur a katalogů, umisťování reklamních nálepek na zboží, venkovní reklama na billboardech, reklamní inzerce v tisku, v rozhlasových a televizních spotech, v síti Internet, aktualizování reklamních materiálů, vše vztahující se k reklamě v oblasti bankovníctví, vyhledávání obchodních informací, obchodní poradenské a konzultační služby, poskytování informací a informačních produktů reklamního charakteru, vedení databází a jiných záznamů o obchodních kontaktech, konzultace v oblasti obchodu a ekonomiky, organizační zajištění a pořádání výstav a prezentací pro komerční účely, poskytování pomoci při řízení obchodní činnosti a obchodní administrativa s tím spojená, zvláště podnikové poradenství a

obchodní management včetně marketingových studií, průzkumu trhu, organizování a účast na komerčních výstavách a předvádění zboží, shromažďování obchodních a statistických informací pro obchodní účely, vše vztahující se k obchodní a reklamní činnosti v oblasti bankovníctví, organizace spotřebitelských soutěží, spotřebitelská anketa, komerční využití Internetu v oblastech komerčních internetových médií a vyhledávacích služeb, prezentace uživatelů na stránkách world wide web a počítačové síti Internet; (36) finanční a bankovní služby v podobě konzultací a poradenství, expertní služby v oblasti pojištění a garancí v investiční oblasti pro tuzemské a zahraniční subjekty, finanční analýzy, poskytování finančních informací v oblasti bankovníctví, zprostředkování pojištění, garance, záruky, kauce, finanční půjčky, hypotéky, kapitálové investice, finanční leasing, expertní služby v oblasti pojištění a garancí v investiční oblasti pro tuzemské a zahraniční subjekty, poskytování finančních informací v oblasti bankovníctví, organizování sbírek; (41) školicí a vzdělávací činnost, nakladatelská a vydavatelská činnost, vydávání elektronických knih a časopisů on-line, elektronické publikování (dtp), služby spojené s pořádáním zábavy, jako je pořádání oslav, provozování programu při udílení cen a obdobných jednorázových událostí, organizování, inscenování a poskytování příležitostí k soutěžím, vyhlašování soutěží a vyhlašování jejich výsledků, organizování a vedení konferencí, symposií a kongresů v oblasti bankovníctví, výchovná a zábavní činnost, provozování programu při udílení cen a obdobných jednorázových událostí, organizování a inscenování soutěží, organizace spotřebitelských soutěží, vyhlašování soutěží a vyhlašování jejich výsledků, organizování a vedení konferencí, symposií a kongresů, čtenářská anketa.

Třídy výrobků a služeb:  
9, 16, 35, 36, 41

(210) O-518556

(111) **347633**  
(220) 15.01.2015  
(151) 29.07.2015  
(540)

## Freedom Financial Services

(592) Slovní  
(730) **Freedom Financial Services, s.r.o.**, Železná 713/1a, Brno, Horní Heršpice, 61900, CZ  
(511) (36) služby finanční; (41) vzdělávání.  
Třídy výrobků a služeb:  
36, 41  
(210) O-519198

(111) **347634**  
(220) 15.01.2015  
(151) 29.07.2015  
(540)



(594) Slovní grafická  
(591) Barevná  
(730) **Freedom Financial Services, s.r.o.**, Železná 713/1a, Brno, Horní Heršpice, 61900, CZ  
(511) (36) služby finanční; (41) vzdělávání.  
Třídy výrobků a služeb:  
36, 41  
(210) O-519200

(111) **347723**  
(220) 14.12.2014  
(151) 05.08.2015  
(540)

**TECHart**  
systems

(594) Slovní grafická  
(591) Barevná  
(730) **TECHart systems s.r.o.**, Machatého 679/2, Praha 5, Hlubočepy, 15200, CZ  
(511) (37) instalování a opravy elektrických spotřebičů, opravy vedení elektrického proudu, montáž, údržba a opravy počítačového vybavení, instalace a opravy poplašných systémů (alarmů) proti vloupání, instalace a opravy požárních hlásičů, instalace a opravy kamerových systémů a telefonů, instalace a opravy silno a slaboproudých rozvodů, instalace a opravy fotovoltaických systémů; (38) bezdrátové vysílání, elektronická pošta, telefonní komunikace, počítačová komunikace, poskytování telekomunikačních připojení ke globální počítačové síti, poskytování uživatelského přístupu ke globální počítačové síti, přenos digitálních souborů, spojení pomocí sítí optických vláken, služby vysokorychlostního internetového připojení WiFi; (42) instalace počítačových programů, konzultace v oblasti úspor energie, konzultace v oblasti webového designu, konzultační služby v oblasti informačních technologií, obnova počítačových dat (regenerace), údržba programů počítačů, pronájem počítačového software, tvorba software, software jako služba (SaaS), tvorba a správa webových stránek (pro třetí osoby), tvorba počítačových systémů, pronájem webových serverů, webhostingové služby.

Třídy výrobků a služeb:  
37, 38, 42

(210) O-518598

(111) **348829**  
(220) 21.04.2015  
(151) 30.09.2015  
(540)



(594) Kombinovaná  
(591) Barevná  
(730) **Zheng Zuyao s.r.o.**, Nekázanka 876/19, Praha 1, Nové Město, 11000, CZ  
(740) PROPATENT, JUDr. Matěj Sedláček, Pod Pekařkou 107/1, Praha 4, Podolí, 14700  
(511) (43) služby zajišťující stravování a nápoje, dočasné ubytování, bary, bufety, dětské jesle, domovy důchodců, hotely (rezervace -), hotelové služby, jídelny (závodní -), jídelny a závodní jídelny, kavárny, penziony, restaurace, restaurace (samoobslužné -), zásobování (catering).

Třídy výrobků a služeb:  
43

(210) O-521763

(111) **349665**  
(220) 24.04.2015  
(151) 18.11.2015  
(540)

**FUNSTAR**

(592) Slovní  
(730) **Škoda Auto a.s.**, tř. Václava Klementa 869, Mladá Boleslav, Mladá

Boleslav II, 29301, CZ  
(511) (12) automobily a jejich části a příslušenství, spadající do této třídy.  
Třídy výrobků a služeb:  
12  
(210) O-521852

(111) **349765**  
(220) 21.04.2015  
(151) 25.11.2015  
(540)

**Blindbox**

(592) Slovní  
(730) **Blindbox s.r.o.**, Evropská 645/96, Praha 6, Dejvice, 16000, CZ  
(511) (28) akční figurky (hračky nebo věci na hraní), akční hračky, figurky (hračky), figurky na hraní, figury lidí (hračky), hračky prodávané jako soupravy, hračky vydávající zvuk, hračky vyrobené z plastu, hračky vyrobené z gumy, hračky z umělých hmot, mačkácí hračky, modelované figurky na hraní z plastu, modely figurek, obaly na akční figurky, plastové hračky, plyšové hračky, sady hraček, sady pro akční figurky, sady s akčními figurkami, vycpané hračky, žertovné předměty na hraní; (35) bannerová reklama, grafická úprava pro reklamní účely, maloobchodní prodej her, maloobchodní prodej hraček, marketingové služby, umístování obchodních značek, on-line propagace počítačových sítí a webových stránek, on-line reklama prostřednictvím počítačových komunikačních sítí, pořádání předváděcích akcí pro obchodní účely, předváděcí akce a výstavy v rámci této třídy, příprava reklam; (42) design domovských a webových stránek, design nových výrobků, grafické návrhy, grafický design, grafický design na sestavování webových stránek na Internetu, návrh webových stránek, návrh zařízení prodejen.

Třídy výrobků a služeb:  
28, 35, 42

(210) O-521744

(111) **350033**  
(220) 06.05.2015  
(151) 09.12.2015  
(540)

**Invia - jiný rozměr dovolené**

(592) Slovní  
(730) **Invia.cz, a.s.**, Bělehradská 299/132, Praha 2, Vinohrady, 12000, CZ  
(740) DANĚK & PARTNERS Advokátní a patentová kancelář, Ing. Dr. Vilém Daněk Ph.D., LL.M., patentový zástupce, Vinohradská 17, Praha 2, 12000  
(511) (16) neperiodické i periodické publikace, jako brožury, časopisy, kalendáře, katalogy, ročenky, průvodce, knihy, mapy, atlasy, obrazy, pohlednice a jiné propagační a informační materiály a upomínkové předměty, spadající do této třídy, jako propagační publikace, ročenky, papírové propagační samolepky, oběžníky, zpěvníky, knihy k nalepování výstřížků (alba), komiksy, archy papíru, lístky, tiskoviny, poutače z papíru nebo z lepenky, papír a výrobky z papíru všeho druhu, jako papír pro kopírování, papír balicí, papír voskovaný, filtrační papír, tiskárenské výrobky, potřeby pro knižní vazby, plakáty, manuály, noviny, knihařské výrobky, papírové podložky pod sklenice, i pivní, papírové ubrousky a ubrusy, obaly na lahve, lepenka a kartonážní výrobky, alba, blahopřání i hudební, diagramy, fotografie, stojany na fotografie, grafické reprodukce, grafiky, lepty, listky, litografie, olejotisky, malby (obrazy) zarámované či nezarámované, letáky, portréty, prospekty, rytiny, psací potřeby, tiskařské typy, štočky, obaly z papíru, známky, samolepky, bloky (papírnické výrobky), dopisní papír, etikety, kromě textilních, formuláře, karty, karty a pásky papírové na počítačové programy, obálky, poštovní známky, pořadače (kancelářské potřeby), papírnické zboží kancelářské, obalové materiály, pouzdra na pera, pouzdra na razítka, připínáčky, razítka, seznamy (rejstříky), téžítka, tikety, účetní knihy, zápisníky (notesy), krabice lepenkové nebo papírové, obtisky, pásky doutníkové, podložky (psací), pouzdra na doklady, praporečky, pytlíky jako obaly (z papíru nebo umělých hmot), ručníky papírové, štíty vývěsní z papíru nebo z lepenky, tabule reklamní z papíru nebo lepenky, učební a vyučovací pomůcky s výjimkou přístrojů; (35) propagace nabídek zájezdů a pobytů cestovních kanceláří na www stránkách, prodej dárkových certifikátů, prodej internetové (on-line) reklamy, zadávání dat, správa databáze, zprostředkování v oblasti obchodu a služeb s výrobky uvedenými ve třídě 16, marketing, obstaravatelská a zprostředkovatelská služba v rámci propagace, reklamy, rozesílání prospektů, pořizování informačních tiskovin, kancelářských prací a obchodní činnosti s výrobky uvedenými ve třídě 16, účetnictví, zpracování počítačových dat a spravování databází, marketingové služby v oblasti správy nemovitostí, logistiky, obchodní

administrativa a kancelářské práce, aranžerství a průzkum trhu v souvislosti s uvedenými výrobky a službami pro jiné firmy a zákazníky, účetní služby, poradenské komerční služby, inzertní činnost, poskytování pomoci při provozu obchodu, včetně zprostředkování obchodně personálních záležitostí, kontrola, vedení, vypracování statistických přehledů, poradenství v oblasti organizace a ekonomiky podnikání, poradenské služby při výběru zaměstnání, organizování výstav a veletrhů k reklamním a obchodním účelům, provádění aukcí a dražeb, pronájem kancelářských strojů a zařízení, distribuce zboží k reklamním účelům, vykonávání administrativních prací pomocí výpočetní techniky, zprostředkování nákupu a prodeje v oblasti výpočetní techniky (hardware i software), kopírování nebo rozmnožování dokumentů, dokladů a podobně, příprava a vyhotovení daňových přiznání, pronájem reklamních ploch, půjčování fotokopírovacích strojů, management turistických destinací, revize účtů (audit), pomoc při celním řízení, zajištění reklamy za účelem prezentace podnikatelů v oblasti vnitrostátní a mezinárodní dopravy, přepravy, zásilatelství a skladističnických zařízení, pronájem prodejních automatů; (36) pojištění, služby finanční a peněžní, splátkový prodej, peněžní operace, franchizing, finanční poradenství, poradenství a zprostředkování v pojišťovnictví, služby nemovitostní, zastavárenství, provozování zastaváren, realitní činnost, leasing zařízení pro zpracování dat, úvěrování zbožových nákupů, úvěrové poradenství, služby týkající se sdělování informací ohledně proclení zboží, celního tarifu a tarifu zaručení celního dluhu, obstarávatelství v rámci komplementace finančních služeb, pronájem nemovitostí, pozemků a kanceláří, realitní kancelář, pronájem bytových a nebytových prostor, zprostředkování nákupu a prodeje nemovitostí, oceňování a odhady nemovitostí, zprostředkování nemovitostí, pronájem bytů, pronájem nájemních a činžovních domů, pronajímání kanceláří, ubytovací kanceláře, správa a údržba nemovitostí, investorská činnost ve stavebnictví; (39) internetový (on-line) prodej a rezervace tuzemských i zahraničních zájezdů, rekreací a pobytů, služby cestovní nebo turistické kanceláře, jako organizování zájezdů a výletů, turistických prohlídek, rezervace cest, informační služby v cestovním ruchu, poradenská činnost v oblasti cestovního ruchu, zprostředkovatelská činnost v oblasti cestovního ruchu, prodej letenek, poradenské služby v turistickém ruchu, zajišťování víz, recenze hotelů, poskytování průvodcovských služeb, pronájem a půjčování autokarů, automobilů, lodí, plavidel, kamiónů, nákladních vozidel, dopravních prostředků, pronájem a půjčování koní, pronájem garáží a parkovacích ploch, dopravní služby, doprava pozemní autobusová, automobilová i železniční, lodní, včetně trajektů, letecká, včetně jejího zprostředkování, přeprava osob, přeprava zavazadel a nákladů, včetně jejich skladování, doprava, balení a skladování zboží, provozování skladů, logistika, zasilatelství, poradenství a zprostředkování v oblasti dopravy nebo skladování, provozování parkovišť, pronájem a půjčování mrazicích nebo chladicích boxů, pronájem a půjčování potápěčských skafandrů a zvonů, pronájem skladů, pronájem a půjčování skladovacích kontejnerů, záchranné služby; (41) obstarávání tlumočnicků a překladatelů, organizování výstav a veletrhů ke sportovním a kulturním účelům, prodej vstupenek na sportovní a kulturní akce, výchova, vzdělávání, zábava, sportovní a kulturní aktivity, organizování prohlídek muzeí, výstav, kulturních sbírek, knihoven, zámků, hradů a kulturních ústavů, návštěv divadel, koncertů, kin, všech kulturních, zábavných a sportovních podniků, organizování vzdělávacích, zábavných, sportovních soutěží nebo soutěží krásy, pořádání sportovních závodů, tělesná výchova, provozování a pronájem sportovních zařízení, golfových hřišť, stadiónů, tenisových dvorců, plaveckých bazénů, gymnastický výcvik, půjčování sportovního nářadí, s výjimkou dopravních prostředků, vzdělávací a školící činnosti v rámci této třídy, pořádání festivalů, hudební produkce v rámci této třídy, služby pro oddech a rekreaci, informace a zprostředkování možností rekreace, rozptýlení, zábavy, organizování kulturních nebo vzdělávacích výstav, organizování živých představení a vystoupení, pořádání divadelních představení, provozování kinosálů, koncertní síně, provozování muzeí, knihovny (půjčovny knih), pořádání diskoték, organizování a vedení kolokvií, konferencí, kongresů, seminářů, sympozií, informace o výchově a vzdělávání, školení, praktické cvičení, instruktážní výcvik, zkoušení, přezkoušení, dálkové studium, korespondenční kurzy, internátní školy, dětské jesle a školky, prázdninové tábory, náboženská výchova, pomoc a poradenství pro volbu povolání, vzdělávací a školící činnosti v rámci této třídy, výstavní a galerijní činnost v rámci této třídy, provozování kasin a heren, provozování her on-line (z počítačové sítě), noční kluby, karaoke, výchovně-zábavné klubové služby, kluby zdraví, cirkusy, drezúra zvířat, provozování zoologických zahrad, půjčování filmů, umělecké a módní agentury, estrády, pořádání loterií, organizování plesů, plánování a organizování večírků a oslav, filmová tvorba, filmová studia, dabing, digitální zpracování obrazu, nahrávací studia, výroba rozhlasových a televizních programů, zpravodajské služby, obrazové zpravodajství, fotografování, půjčování a pronájem divadelních

jiných dekorací včetně osvětlení, pronájem rozhlasových a televizních přijímačů, půjčování přenosných videokamer, vydávání knih, elektronické publikování (DTP), poskytování on-line elektronických publikací (bez možnosti stažení), vydávání elektronických knih a časopisů on-line, posunková řeč (tlumočení), překladatelské služby, pořádání a řízení pracovních setkání, služby posiloven, fitness služby, organizování konferencí, kongresů, sympozií, seminářů.

Třídy výrobků a služeb:

16, 35, 36, 39, 41

(210) O-522171

(111) **350972**

(220) 05.02.2015

(151) 27.01.2016

(540)



(594) Kombinovaná

(591) Barevná

(730) **Kaisler s.r.o.**, Měříčkova 1447/48, Brno, Řečkovice, 62100, CZ

(511) (35) dodavatelské služby pro třetí osoby, nákup výrobků a služeb pro jiné podniky; (37) instalace a opravy zavlažovacích zařízení, závlahového systému, instalace mobiliáře (např. lavičky, odpadkové koše), instalace zahradních prvků, instalace herních prvků na hřištích (prolézačky na hřištích, cvičební prvky pro work out hřiště), instalace zahradního osvětlení; (44) zahradnické služby, údržba trávníků, léčení stromů, ničení škůdců v zemědělství, lesnictví a zahradnictví.

Třídy výrobků a služeb:

35, 37, 44

(210) O-519803

(111) **351611**

(220) 05.06.2014

(151) 02.03.2016

(540)

## Fórum cestovního ruchu

(592) Slovní

(730) **Česká centrála cestovního ruchu - CzechTourism**, Štěpánská 567/15, Praha 2, Nové Město, 12000, CZ

(740) Langrova, s.r.o., Skrětova 1011/48, Plzeň, Jižní Předměstí, 30100

(511) (35) propagační činnost, reklama, reklamní, inzertní a marketingová činnost; (41) organizování a vedení konferencí, kongresů, seminářů, sympozií s tematikou cestovního ruchu.

Třídy výrobků a služeb:

35, 41

(210) O-514124

(111) **351715**

(220) 03.03.2015

(151) 09.03.2016

(540)

## CRX

(592) Slovní

(730) **COREX Pardubice s.r.o.**, Mnětická 442, Pardubice, Nemošice, 53003, CZ

(511) (6) průmyslové armatury pro potrubí jako jsou kovová šoupátka, kovové ventily a kovové klapky; (11) průmyslové armatury pro potrubí jako jsou kohouty, filtry pro průmysl, stavebnictví, vodohospodářství, energetiku, chemický průmysl, teplárenství, petrochemii, jadernou energetiku; (37) montáž opravy a servis elektrických zařízení a pohonů, montáž a opravy armatur a všech výrobků zařazených ve třídě 6 a 11 tohoto seznamu.

Třídy výrobků a služeb:

6, 11, 37

(210) O-520002

(111) **352389**

(220) 16.07.2014

(151) 13.04.2016

(540) **Asociace realitních kanceláří České republiky**

(592) Slovní

(730) **Asociace realitních kanceláří České republiky**, Strašnická 3165/1b, Praha 10, 10200, CZ

(740) MIRA Patentová a známková kancelář, Blanka Fišerová, patentová zástupkyně, V kapslovně 2770/11, Praha 3, Žižkov, 13000

(511) (16) propagační, instruktážní a uživatelské tiskoviny, publikace; (41) vydávání vzdělávacích a uživatelských tiskovin, pořádání odborných kolokvií, konferencí, přednášek, kurzů, seminářů a besed, služby publikační, redakční, vydavatelské a nakladatelské, vydávání zpravodaje a/nebo periodických tiskovin.

Třídy výrobků a služeb:

16, 41

(210) O-515066

(111) **352835**

(220) 14.08.2014

(151) 11.05.2016

(540) **30TI DENNÍ VÝZVA**

(592) Slovní

(730) **Kajínek David**, Milíře 444, Rádlo, 46803, CZ

**Ulmanová Nela Mgr.**, Stoupno 196, Horní Police, 47106, CZ

(740) Mgr. Jan Brauner LL.M., advokát, Cyrilská 508/7, Brno, Trnitá, 60200

(511) (35) maloobchodní prodej potravinových doplňků, nutričních, dietetických a energetických přípravků pro sport v kamenných obchodech a prostřednictvím Internetu; (41) poskytování kurzů v oboru fitness, cvičení a výživy, poskytování informací pomocí webové stránky zaměřené na informace o cvičení a tělesné kondici, poskytování on-line školení a informací o osobního trenéra, poskytování, pořádání a provádění workshopů, on-line školení a informací pro cvičební a fitness instruktory v oboru metod pro výuku fitness a cvičení, kurzy a výuka tělesné zdatnosti, kondiční trénink jednotlivců a skupin, trénink fyzické zdatnosti jednotlivců a skupin, služby osobního trenéra, poskytování, pořádání a provádění workshopů, seminářů a táborů v oblasti fitness a cvičení, sportovní školení, sportovní výuka, lektorské činnosti, konzultace a poskytování informací v oblasti sportu, pořádání a organizování sportovních akcí a závodů, organizování vzdělávání a prevence v oblasti zdravého životního stylu a snižování nadváhy, organizování redukčních kondičních kurzů a cvičení, organizování školení, seminářů a konferencí, kluby zdraví (služby), publikování textů, obrázků a videa v tištěných médiích a na Internetu; (44) odborné poradenství v oblasti zdravého životního stylu, správného stravování a pohybových aktivit.

Třídy výrobků a služeb:

35, 41, 44

(210) O-515731

(111) **353653**

(220) 24.07.2014

(151) 22.06.2016

(540) **iMagazin**

(592) Slovní

(730) **iStyle CZ, s.r.o.**, Revoluční 1003/3, Praha 1, Staré Město, 11000, CZ

(740) Mgr. Ing. Hana Holasová, patentová zástupkyně, Křížová 105/4, Brno, Staré Brno, 60300

(511) (9) počítače a jejich součásti a náhradní díly spadající do této třídy, zařízení, přístroje a jejich součásti pro datové a telekomunikační sítě, jako jsou směrovače a přepojovače, síťové rozbočovače (huby), firewally (software), konvertory signálu (modemy), rozvodné skříně, zásuvky a další pasivní prvky kabeláže, zařízení a přístroje pro záznam a reprodukci zvuku a obrazu, jejich součásti a náhradní díly spadající do této třídy; (16) plakáty, letáky, programy, vstupenky, reklamní, propagační a informační materiály z papíru a plastických hmot, např. kalendáře, plakáty, tácky, ubrusky a ubrusy, pohlednice, velkoplošné plakáty, tužky, desky na spisy, sáčky a

tašky jako obaly, kancelářské potřeby s výjimkou nábytku; (37) montáž, instalace, údržba a opravy počítačů, datových a telekomunikačních sítí a jejich přístrojů a zařízení, montáž, instalace, údržba a opravy zařízení a přístrojů pro záznam a reprodukci zvuku a obrazu.

Třídy výrobků a služeb:

9, 16, 37

(210) O-515278

(111) **353967**

(220) 03.12.2014

(151) 07.07.2016

(540)



(594) Kombinovaná

(730) **AUTO MAX CZECH, a.s.**, Piletická 486, Hradec Králové, Věkoše, 50341, CZ

(511) (12) pozemní dopravní prostředky, vozidla, včetně osobních automobilů, nákladních aut, autobusů, dodávek, přívěsů, traktorů, motorová vozidla a z nich odvozené modifikace, obytné přívěsy automobilové, motory pro pozemní vozidla, spojky, brzdy a převodová zařízení pro pozemní vozidla, klínové a drážkové řemeny pro pozemní vozidla, automobilové řetězy, sluneční clony pro automobily, bezpečnostní vybavení pro vozidla, zejména airbagy a bezpečnostní pásy pro sedadla vozidel, automobilové bezpečnostní sedačky pro děti, čalounění a potahy vozidel, houkačky pro vozidla, pneumatiky, kola, kryty na automobilová kola, disky kol, zavazadlové nosiče pro vozidla, nosiče jízdních kol a lyží, opěrky hlavy na sedadla vozidel, okna pro pozemní vozidla, poplašné zabezpečovací zařízení pro vozidla, tažná zařízení pro vozidla, přívěsy za vozidla, stěrače skel, tlumiče pérování vozidel, volanty vozidel, zařízení pro signalizaci zpětné jízdy automobilu, zpětná zrcátka, karosérie automobilů a jejich doplňky v rámci této třídy, autodoplňky, tuningové příslušenství pro vybavení pozemních vozidel, náhradní díly vozidel a veškeré součásti a příslušenství pro výše uvedené zboží spadající do této třídy; (35) zprostředkování obchodu s novými i ojetými vozidly a jejich příslušenstvím, autobazar, služby obchodní činnosti s výrobky uvedenými ve třídě 12; (37) autoopravy, autoservisy, opravy, servis, seřizování a údržba vozidel včetně karosérií a služby s tím spojené, spadající do této třídy, mytí a čištění dopravních prostředků (čištění automobilů, leštění, politura), obnova motorů (použitých nebo částečně zničených), montáž a demontáž vozidel, montáž a demontáž autopříslušenství, zprostředkovatelská činnost výše uvedených služeb v třídě 37, tuning motorových vozidel (servisní služby), antikoroziní nátěry pro vozidla, antikoroziní úpravy, protektorování a opravy pneumatik (včetně opravy vulkanizací a vyvažování), lakýrnictví, čalounické opravy, údržba a servis elektrických akumulátorů, seřízení geometrie kol vozidel, přestavba vozidel na pohon LPG, provozování čerpacích stanic s palivy a mazivy, smluvní servis vozidel.

Třídy výrobků a služeb:

12, 35, 37

(210) O-518338

(111) **355507**

(220) 03.06.2014

(151) 14.09.2016

(540)

**KOGNIVEL**

(592) Slovní

(730) **SYNATUR s.r.o.**, Krocínova 316/5, Praha 1, Staré Město, 11000, CZ

(740) Ing. Václav Kratochvíl, Husníkova 2086/22, Praha 5, 15800

(511) (5) farmaceutické přípravky, doplňky výživové pro lékařské účely, doplňky potravy minerální, vitamínové přípravky, posilující přípravky, tonika - v rámci této třídy, nervová soustava (léčiva posilující -), lecitin pro lékařské účely.

Třídy výrobků a služeb:

5

(210) O-514009

(111) **361185**  
(220) 25.11.2014  
(151) 19.07.2017  
(540)



(594) Kombinovaná  
(730) **nasladko.cz s.r.o.**, Brandejsovo náměstí 1234/6, Praha 6, Suchdol, 16500, CZ  
(511) (29) zavařované, mražené, sušené a vařené ovoce a zelenina, želé, džemy, vejce, mléko a mléčné výrobky, oleje a tuky jedlé, mléčné nápoje, kde mléko převládá; (30) sladké pečivo, dezerty, záviny, dorty, pralinky, káva, čaj, kakao, cukr, tapioka, ságo, kávové náhražky, mouka a přípravky z obilnin, pečivo, cukrovinky všeho druhu, zmrzlina, med, sirup melasový, droždí, prášky do těsta, sůl, hořčice, ocet, nálevy (k ochucení), koření, led pro osvěžení; (31) čerstvé ovoce a zelenina, oříšky všeho druhu spadající do této třídy; (32) piva, minerální vody, šumivé nápoje a jiné nápoje nealkoholické, nápoje a šťávy ovocné, sirupy a jiné přípravky k zhotovení nápojů, nealkoholické koktejly; (35) velkoobchodní a maloobchodní činnost s výrobky uvedenými ve třídách číslo 29, 30, 31 a 32, zprostředkovatelská činnost v oblasti obchodu s výrobky uvedenými ve třídách číslo 29, 30, 31 a 32, internetový obchod (e-shop) s výrobky uvedenými ve třídách číslo 29, 30, 31 a 32, reklama, propagace, inzerce, reklama on-line v počítačové síti, dodavatelské služby pro třetí osoby, prezentace výrobků v komunikačních médiích a prostředí internetu pro účely maloobchodu a velkoobchodu, franšizing; (39) dopravní služby, zasilatelství, doručování zboží na zakázku, přeprava zboží - dopravní služby zásilkového velkoobchodu, kurýrní služby, balení a skladování zboží, konzultační a poradenská činnost k výše uvedeným službám; (43) služby zajišťující stravování a nápoje, hostinská činnost, provoz cukrárny, kavárny, restaurace, konzultační a poradenská činnost k výše uvedeným službám.

Třídy výrobků a služeb:  
29, 30, 31, 32, 35, 39, 43

(210) O-518147

(111) **361577**  
(220) 05.05.2015  
(151) 09.08.2017  
(540)



(594) Kombinovaná  
(730) **Invia.cz, a.s.**, Bělehradská 299/132, Praha 2, Vinohrady, 12000, CZ  
(740) DANĚK & PARTNERS Advokátní a patentová kancelář, Ing. Vilém

Daněk Ph.D., LL.M., Vinohradská 17, Praha 2, 12000  
(511) (16) cestovní a propagační brožury a knihy, časopisy, katalogy služeb cestovních kanceláří, cestovní manuály, prospekty, plakáty, pouzdra na doklady a pasy, reklamní tabule zařazené v této třídě; (35) průzkum a analýzy trhů, marketing, propagace nabídek zájezdů a pobytů cestovních kanceláří na internetových stránkách, prodej internetové (on-line) reklamy, zadávání dat, správa databáze, překlad informací do počítačových databází, obchodní administrativa, kancelářské práce; (36) obstarávání a zprostředkování cestovního pojištění osob a zavazadel; (39) internetová (on-line) rezervace tuzemských i zahraničních zájezdů, rekreací a pobytů - služby v oblasti dopravy, doprava pozemní, autobusová, automobilová, železniční, lodní (včetně trajektů), letecká, včetně jejího zprostředkování, přeprava osob, přeprava zavazadel, doprava cestujících s doprovodem, pronájem (půjčovna) vozidel, autokarů, lodí, rezervování míst pro průjezd při dopravě, distribuce a rezervace letenek, lodních lístků, jízdenek a místenek, prodej a rezervace lůžkových poukázek pro mezinárodní a místní přepravu, služby týkající se provozu na letištích spadající do této třídy, zajištění průvodcovských služeb, zprostředkování dopravy, poradenská činnost v oblasti cestovního ruchu, zprostředkovatelská činnost v oblasti cestovního ruchu, služby cestovní kanceláře - v rámci této třídy, internetový (on-line) prodej tuzemských i zahraničních zájezdů, rekreací a pobytů - služby v oblasti dopravy, zprostředkování víz (administrativní služby); (41) organizování prohlídek muzeí, kulturních sbírek, knihoven, hradů, zámků a kulturních ústavů, návštěvy divadel, koncertů, kin, všech jiných kulturních, zábavních a sportovních podniků, organizování konferencí, kongresů, symposií, seminářů, předprodej vstupenek na kulturní a sportovní akce, obstarávání tlumočnicků a překladatelů, organizování výstav a veletrhů ke kulturním účelům; (42) programátorská činnost; (43) zajišťování, zprostředkovávání a rezervace ubytování a stravování v tuzemsku i v zahraničí, internetový (on-line) prodej tuzemských i zahraničních zájezdů, rekreací a pobytů - služby v oblasti stravování a ubytování, internetová (on-line) rezervace tuzemských i zahraničních zájezdů, rekreací a pobytů - služby v oblasti stravování a ubytování.

Třídy výrobků a služeb:  
16, 35, 36, 39, 41, 42, 43

(210) O-522108

(111) **372538**  
(220) 05.06.2014  
(151) 02.05.2019  
(540)

**ANT studio**

(592) Slovní  
(730) **ANT studio s.r.o.**, Slovanská alej 2182/30, Plzeň, Východní Předměstí, 32600, CZ  
(740) Mgr. Petr Bílý LL.M., Otýlie Beniškové 1664/14, Plzeň, Severní Předměstí, 30100  
(511) (9) software; (35) on-line marketing a propagace, marketing za účelem co nejefektivnější výtěžnosti webových stránek a e-shopů, reklama placená za kliknutí, styk s veřejností (public relations); (41) školení; (42) vývoj software na zakázku, služby programování, optimalizace webových stránek za účelem dosahování co nejvyšších pozic v internetových vyhledávačích a získávání relevantních návštěvníků, tvorba webových stránek, tvorba grafiky.

Třídy výrobků a služeb:  
9, 35, 41, 42

(210) O-514133

## Zániky ochranných známek uplynutím doby platnosti

Kapitola obsahuje údaje o ochranných známkách, které zanikly uplynutím doby platnosti podle ustanovení § 29 odst. 1 zákona č. 441/2003 Sb.

Číslo zápisu (111)	Číslo přihlášky (210)	Datum zániku (141)
182961	84253	12.11.2023
182964	84254	12.11.2023
184105	84192	11.11.2023
184106	84191	11.11.2023
184358	84231	12.11.2023
184376	84245	12.11.2023
186423	84118	09.11.2023
186426	84119	09.11.2023
187615	84195	11.11.2023
189455	84110	09.11.2023
189456	84129	09.11.2023
190273	84130	09.11.2023
190278	84167	10.11.2023
192725	84150	10.11.2023
198228	84265	12.11.2023
200798	84102	08.11.2023
263650	197875	10.11.2023
263651	197878	10.11.2023
263656	198040	13.11.2023
263658	198058	13.11.2023
263659	198060	13.11.2023
263660	198074	13.11.2023
264191	197750	07.11.2023
264703	197786	07.11.2023
264704	197787	07.11.2023
264713	197827	10.11.2023
264716	197861	10.11.2023
264720	197890	11.11.2023
264722	197953	11.11.2023
264730	198004	12.11.2023
265402	198011	12.11.2023
265406	198022	12.11.2023
265407	198033	13.11.2023
265411	198065	13.11.2023
265414	198068	13.11.2023
265416	198071	13.11.2023
266105	197798	07.11.2023
266107	197823	10.11.2023
266116	197884	10.11.2023
266122	198029	12.11.2023
266792	197829	10.11.2023
266798	197860	10.11.2023
267518	197831	10.11.2023
267525	197970	11.11.2023
268195	197789	07.11.2023
268199	197896	11.11.2023
268200	197897	11.11.2023
268201	197898	11.11.2023
268202	197899	11.11.2023

Číslo zápisu (111)	Číslo přihlášky (210)	Datum zániku (141)
268203	197900	11.11.2023
268205	197956	11.11.2023
268973	197784	07.11.2023
268974	197785	07.11.2023
268975	197835	10.11.2023
268977	197995	12.11.2023
269547	197788	07.11.2023
269669	197795	07.11.2023
270511	197845	10.11.2023
271503	198014	12.11.2023
337147	509047	11.11.2023
337148	509133	12.11.2023
337289	509128	12.11.2023
337500	509115	12.11.2023
338292	509096	11.11.2023
338294	509098	11.11.2023
338295	509099	11.11.2023
338468	509063	11.11.2023
338627	508951	07.11.2023
338629	509081	11.11.2023
338633	509171	13.11.2023
338864	509176	13.11.2023
338865	509181	13.11.2023
338866	509182	13.11.2023
338868	509187	13.11.2023
338869	509188	13.11.2023
338870	509190	13.11.2023
338872	509193	13.11.2023
338873	509194	13.11.2023
339005	509074	11.11.2023
339008	509111	12.11.2023
339011	509117	12.11.2023
339012	509121	12.11.2023
339013	509122	12.11.2023
339014	509179	13.11.2023
339015	509183	13.11.2023
339138	509103	11.11.2023
339139	509104	11.11.2023
339140	509105	11.11.2023
339141	509118	12.11.2023
339293	509132	12.11.2023
339294	509135	12.11.2023
339699	508997	08.11.2023
339702	509027	08.11.2023
339703	509031	08.11.2023
339851	508984	08.11.2023
339852	509138	12.11.2023
339853	509141	12.11.2023
339984	508957	07.11.2023

Číslo zápisu (111)	Číslo přihlášky (210)	Datum zániku (141)
339986	509109	12.11.2023
339987	509112	12.11.2023
340113	509169	13.11.2023
340202	508978	07.11.2023
340203	508979	07.11.2023
340206	509038	08.11.2023
340207	509039	08.11.2023
340209	509149	13.11.2023
340211	509186	13.11.2023
340350	508954	07.11.2023
340352	508975	07.11.2023
340507	509034	08.11.2023
340843	508973	07.11.2023
340844	508974	07.11.2023
340845	508985	08.11.2023
340846	509028	08.11.2023
340847	509089	11.11.2023
340848	509090	11.11.2023
340849	509091	11.11.2023
340850	509092	11.11.2023
340851	509093	11.11.2023
341050	508994	08.11.2023
341054	509178	13.11.2023
341261	508963	07.11.2023
341262	508999	07.11.2023
341265	509012	08.11.2023
341266	509016	08.11.2023
341269	509021	08.11.2023
341270	509139	12.11.2023
341562	508958	07.11.2023
341563	508959	07.11.2023
341564	508960	07.11.2023
341565	508961	07.11.2023
341566	508962	07.11.2023
342037	509161	13.11.2023
342183	509045	08.11.2023
342184	509087	11.11.2023
342558	509061	11.11.2023
342951	508990	08.11.2023
342952	509197	13.11.2023
343348	509162	13.11.2023
343662	509055	08.11.2023
343663	509057	08.11.2023
343664	509200	13.11.2023
343665	509201	13.11.2023
343863	509199	13.11.2023
345621	509150	13.11.2023
346146	509014	08.11.2023
346147	509018	08.11.2023

<b>Číslo zápisu (111)</b>	<b>Číslo příhlášky (210)</b>	<b>Datum zániku (141)</b>
346724	509119	12.11.2023
346725	509120	12.11.2023

<b>Číslo zápisu (111)</b>	<b>Číslo příhlášky (210)</b>	<b>Datum zániku (141)</b>
349237	508991	08.11.2023
349239	509180	13.11.2023

## Vzdání se práv k ochranné známce

Vlastník ochranné známky se může podle ustanovení § 30 zákona č. 441/2003 Sb. u Úřadu písemným prohlášením vzdát práv k ochranné známce v rozsahu všech výrobků nebo služeb, pro které byla zapsána, nebo některých z nich. Účinky tohoto prohlášení nastávají dnem doručení prohlášení vlastníka ochranné známky Úřadu a nelze je vzít zpět. V této kapitole je tedy uvedeno datum účinnosti vzdání se práv k ochranné známce. Pokud se vlastník vzdal práv k ochranné známce jen v rozsahu některých výrobků a služeb, je pod příslušným INID kódem zveřejněn rovněž zbývající seznam výrobků a služeb, pro které ochranné známka zůstává zapsána. Tato kapitola dále zahrnuje údaje o ochranných známkách, u kterých vlastník písemným prohlášením omezil rozsah ochrany ve vztahu k prvku ochranné známky.

(111) 384848  
(540)

**Palerma**  
WINE SPRITZ

(593) Obrazová  
(210) O-567728  
(580) s účinností ode dne 16.05.2024/vzdání se práv k ochranné známce

---



## Úpravy znění/vyobrazení ochranných známek a seznamu výrobků a služeb

Kapitola obsahuje údaje o ochranných známkách, u kterých na žádost vlastníka ochranné známky došlo v souladu s ustanovením § 27 zákona č.441/2003 Sb. k úpravě ve znění, vyobrazení nebo seznamu výrobků a služeb, pokud tato změna uvádí údaje v ochranné známce do souladu se skutečností, aniž by se tím ochranná známka zásadně změnila. Kapitola dále obsahuje údaje o ochranných známkách, jejichž zápis byl obnoven pouze pro některé z výrobků a služeb v souladu s ustanovením §29 zákona č. 441/2003 Sb.

(111) 192009

(511) (29) konzervované maso a výrobky obsahující maso, masové pomazánky a výtažky, ovoce a zelenina konzervované, sušené a zavařené, želé, džemy, kompoty, ovocné pomazánky, vejce, mléko, vaječné a mléčné výrobky, oleje a tuky jedlé; (30) hořčice, kečupy, ocet, majonézy, koření; (32) sirupy a jiné přípravky k zhotovování nápojů, nealkoholické nápoje a šťávy

ovocné.

Třídy výrobků a služeb:

29, 30, 32

---

## Změny vlastníků ochranných známek

Kapitola obsahuje údaje o ochranných známkách, které byly převedeny nebo přešly ve smyslu ustanovení § 15 odst. 1, 2 a § 16 zákona č. 441/2003 Sb. na jiného vlastníka v rozsahu všech zapsaných výrobků nebo služeb. Kapitola obsahuje také údaje o zajišťovacích převodech.

Číslo zápisu (111)	Dřívější vlastník (770)	Nynější vlastník (730)	S účinností od (580)
113336	KOH-I-NOOR HARDTMUTH a.s., F.A.Gerstnera 3, České Budějovice, 37130, CZ	KOH-I-NOOR HARDTMUTH a.s., F.A. Gerstnera 3, České Budějovice, 37130, CZ	23.05.2024
113336	KOH-I-NOOR HARDTMUTH a.s., F.A. Gerstnera 3, České Budějovice, 37130, CZ	KOH-I-NOOR HARDTMUTH a.s., F.A. Gerstnera 21/3, České Budějovice, České Budějovice 7, 37001, CZ	23.05.2024
183848	DYNYBYL INTERNATIONAL, 90 Banmoor blvd., Ontario, Scarborough, CA	Dittrich Emil, 17 Closson Dr., Toronto, Ontario MIC 312, CA	23.05.2024
206149	VÝTAHY OSTRAVA spol. s r.o., Slavíkova 6142/18d, Ostrava, Poruba, 70800, CZ	VYMYSLICKÝ - VÝTAHY spol. s r.o., Pivovarská 542, Uherské Hradiště, Jarošov, 68601, CZ	27.05.2024
207182	RECORDATI ORPHAN DRUGS, 70, avenue Charles de Gaulle, Immeuble Le Wilson, 92800 Puteaux, FR	RECORDATI RARE DISEASES, Immeuble Le Wilson, Avenue du Général de Gaulle, 92800 Puteaux, FR	27.05.2024
240917	C.D.I., a.s., Kolínská 1718/11, Praha 3, Vinohrady, 13000, CZ	Bonton a.s., právní nástupce, Palackého 740/1, Praha 1, Nové Město, 11000, CZ	23.05.2024
253282	ABRAHAM MOTOR RACING s.r.o., Masarykův okruh 201, Ostrovačice, 66481, CZ	A.B.R. HOLDING a.s., Pražská 645/150, Brno, Bosonohy, 64200, CZ	27.05.2024
343583	FINFOCUS, s.r.o., Olbrachtova 2006/9, Praha 4, Krč, 14000, CZ	BROŽ BRANDS holding, s.r.o., Olbrachtova 2006/9, Praha 4, Krč, 14000, CZ	22.05.2024
344050	Bednář Radomír, Šestajovická 488/20, Praha 9, Hloubětín, 19800, CZ	ERBI systems s.r.o., Šestajovická 488/20, Praha 9, Hloubětín, 19800, CZ	27.05.2024
344051	Bednář Radomír, Šestajovická 488/20, Praha 9, Hloubětín, 19800, CZ	ERBI systems s.r.o., Šestajovická 488/20, Praha 9, Hloubětín, 19800, CZ	27.05.2024
360954	GERBEROS, spol. s r.o., Českomoravská 184/41, Praha 9, Vysočany, 19000, CZ	Harfasport a.s., Českomoravská 184/41, Praha 9, Vysočany, 19000, CZ	27.05.2024
367061	FBB s.r.o., Ukrajinská 728/2, Praha 10, Vršovice, 10100, CZ	Škola čínské medicíny s.r.o., V zářezu 902/4, Praha 5, Jinonice, 15800, CZ	27.05.2024
373016	Bruzda Martin, Vrchlického 701/16, Teplice, 41501, CZ Bodlák Jan, Krupská 18/31, Teplice, 41501, CZ	Boba Invest Group s.r.o., Na Moráni 352/8, Praha 2, Nové Město, 12800, CZ	28.05.2024
374578	Rotter Jaroslav, Levského 3222, Praha 4, 14300, CZ Svačinová Romana, Levského 3222, Praha 4, 14300, CZ	Hradilová Kateřina, Hejnická 1010, Frýdlant, 46401, CZ	28.05.2024
383356	Z-Vision s.r.o., Milady Horákové 75/105, Praha 6, Hradčany, 16000, CZ	Zavadil Ondřej Ing., Mělnická 422, Byšice, 27732, CZ	27.05.2024
389428	MMJ club, s.r.o., Klíny 2035/85, Brno, Židenice, 61500, CZ	Danko Patrik, Zemkova 1066/2, Brno, Žabovřesky, 61600, CZ	22.05.2024
391172	Jiangsu Yoau Electric Co., Ltd., Lijia Village, Lijia Town, Wujin District, Changzhou City, Jiangsu Province, CN	CHANGZHOU YOUAO E-COMMERCE Co., LTD., No. 10 Gantang Road, Lijia Town, Wujin District, Changzhou City, Jiansu Province, CN	27.05.2024
397079	TTSTAR SERIES s.r.o., Husova 1064, Chodov, 35735, CZ	Table Tennis Club Prague 2018, z.s., Husova 1064, Chodov, 35735, CZ	27.05.2024
397876	TTSTAR SERIES s.r.o., Husova 1064, Chodov, 35735, CZ	Table Tennis Club Prague 2018, z.s., Husova 1064, Chodov, 35735, CZ	27.05.2024
401367	HOROVÁ MARTINA MARIE, Březenecká 4689, Chomutov, 43004, CZ	Marcinová Jitka, Přečaply 94, Údlice, 43001, CZ	28.05.2024

## Změny v údajích o vlastních ochranných známkách

Kapitola obsahuje ochranné známky, u kterých byla v rejstříku ochranných známků vyznačena změna v údajích o vlastních ve smyslu ustanovení § 27 odst. 2 a 7 zákona č. 441/2003 Sb.

Číslo zápisu (111)	Vlastník (730)	S účinností od (580)
92840	FOMA BOHEMIA spol. s r.o., Jana Krušinky 1737/6, Hradec Králové, Pražské Předměstí, 50002, CZ	22.05.2024
191317	Česká centrála cestovního ruchu - CzechTourism, Štěpánská 567/15, Praha 2, Nové Město, 12000, CZ	23.05.2024
227205	PENNY Markt GmbH, Domstr. 20, 50668 Cologne, DE	28.05.2024
249064	ASBISC ENTERPRISES PLC, 4101 Agios Athanasios, Limassol, Iapetou, 1, Kyperská republika jednající prostřednictvím ASBISC ENTERPRISES PLC, Agency Prague, organizační složka, Průmyslová 1663/8, Praha 10, Hostivař, 10200, CZ	22.05.2024
291678	Wichterle Martin Mgr., Malostranské nábřeží 563/3, Praha 1, Malá Strana, 11800, CZ	23.05.2024
342476	Kabakov Ievgen, Čirůvková 107/19, Praha 10, Pitkovice, 10400, CZ	27.05.2024
342477	Kabakov Ievgen, Čirůvková 107/19, Praha 10, Pitkovice, 10400, CZ	27.05.2024
342478	Kabakov Ievgen, Čirůvková 107/19, Praha 10, Pitkovice, 10400, CZ	27.05.2024
342479	Kabakov Ievgen, Čirůvková 107/19, Praha 10, Pitkovice, 10400, CZ	27.05.2024
343411	Herda Alexandr, U Bažantnice 300, Přezletice, 25073, CZ	22.05.2024
344182	Michalcová Jaroslava, č. p. 74, Hořín, 27601, CZ	28.05.2024
347299	TECHNICOAT s.r.o., 87, Planá, 37001, CZ	27.05.2024
351611	Česká centrála cestovního ruchu - CzechTourism, Štěpánská 567/15, Praha 2, Nové Město, 12000, CZ	23.05.2024
370261	Skála Veronika Ing., Lipník nad Bečvou V-Podhoří 55, Lipník nad Bečvou, 75131, CZ	23.05.2024