

Číselné INID kódy pro označování bibliografických dat technických řešení

INID Codes for the identification of bibliographic data of technical solutions

(Standard WIPO ST. 9 a ST. 80)

(11)	číslo patentu/zápisu/osvědčení	(11)	Number of the patent/registration/certification
(15)	datum zápisu průmyslového vzoru	(15)	Industrial design registration date
(21)	číslo přihlášky/žádosti	(21)	Application number
(22)	datum podání přihlášky/žádosti	(22)	Date of application filling
(23)	údaje o výstavní prioritě	(23)	Exhibition priority data
(28)	počet průmyslových vzorů	(28)	Number of industrial designs included in the application
(31)	číslo prioritní přihlášky	(31)	Number of priority application
(32)	datum podání prioritní přihlášky	(32)	Filing date of priority application
(33)	země priority	(33)	Priority country
(40)	datum zveřejnění přihlášky vynálezu	(40)	Date of publication of patent application
(45)	datum zveřejnění zapsaného průmyslového vzoru	(45)	Publication date of the registered industrial design
(47)	datum zveřejnění udělení patentu a zápisu užitého vzoru, datum zápisu užitého vzoru, datum oznámení udělení evropského patentu v Evropském patentovém věstníku	(47)	Publication date of patent granting and publication date of utility model registration, registration date of utility model, publication date of European patent granting in the European patent bulletin
(51)	mezinárodní patentové třídění/Locarnské třídění průmyslových vzorů	(51)	International Patent Classification/ Locarno Classification for Industrial Designs
(54)	Název	(54)	Title
(55)	vyobrazení průmyslového vzoru	(55)	Reproduction of the industrial design
(57)	Anotace	(57)	Abstract
(68)	číslo základního patentu	(68)	Number of the basic patent
(71)	označení přihlašovatele/žadatele	(71)	Applicant
(72)	označení původce	(72)	Inventor
(73)	označení majitele/vlastníka	(73)	Owner
(74)	označení zástupce	(74)	Attorney's name and address
(86)	číslo mezinárodní přihlášky	(86)	International application number
(87)	číslo mezinárodního zveřejnění	(87)	International publication number
(92)	datum a číslo první registrace přípravku pro Českou republiku	(92)	Date and number(s) of the first authorization to market the product in the CZ
(93)	datum, číslo a země první registrace přípravku v rámci Společenství	(93)	Date, number(s) and country of the first authorization to market the product in the EEC
(94)	doba platnosti osvědčení	(94)	Term of certification validity
(95)	označení a typ přípravku	(95)	Name of the product and product type
(96)	datum podání a číslo evropské patentové přihlášky	(96)	European patent application filing date and number
(97)	datum zveřejnění a číslo zveřejnění evropské patentové přihlášky v Evropském patentovém věstníku	(97)	European patent application publication date and publication number in the European patent bulletin

Číselné INID kódy pro označování bibliografických dat technických řešení

INID Codes for the identification of bibliographic data of technical solutions

(Standard WIPO ST.50)

(15)	Informace o opravě	(15)	Correction information
(48)	Datum publikace opraveného dokumentu	(48)	Date of issuance of a corrected document

Číselné INID kódy pro označování bibliografických dat ochranných známek

INID codes and minimum required for the identification Of bibliographics data relating to marks

(Standard WIPO ST.60)

(111)	Číslo zápisu ochranné známky (registrace)	(111)	Number of registration
(151)	Datum zápisu ochranné známky	(151)	Date of the registration
(210)	Číslo přihlášky ochranné známky (spisu)	(210)	Number of the application
(220)	Datum podání přihlášky	(220)	Date of filing of the application
(320)	Datum vzniku práva přednosti	(320)	Date of the first application
(442)	Datum zveřejnění přihlášky po průzkumu	(442)	Date of the publication of the examined application
(450)	Datum zveřejnění zápisu ochranné známky ve Věstníku	(450)	Date of publication of the registration
(510)	Seznam výrobků a služeb	(510)	List of goods and/or services
(511)	Číslo třídy výrobků a služeb	(511)	Number of the class of goods and/or services
(526)	Omezení rozsahu ochrany o prvek	(526)	Disclaimer
(540)	Znění nebo vyobrazení ochranné známky	(540)	Reproduction of the mark
(551)	Kolektivní/certifikační ochranná známka	(551)	Collective/certification mark
(552)	Ochranná známka poziční / se vzorem	(552)	Position mark or Pattern mark
(553)	Ochranná známka multimediální / pohybová	(553)	Motion mark or Multimedia mark
(554)	Ochranná známka prostorová	(554)	Three-dimensional mark
(555)	Ochranná známka holografická	(555)	Hologram mark
(556)	Ochranná známka zvuková	(556)	Sound mark
(557)	Ochranná známka čichová	(557)	Olfactory mark
(558)	Ochranná známka tvořená pouze barvou nebo kombinací barev	(558)	Mark consisting exclusively of one or several colours
(559)	Ochranná známka jiná	(559)	Other type of mark

(580)	Datum zápisu jakékoliv transakce v souvislosti s přihláškou nebo zápisem ochranné známky do rejstříku, např. změna majitele, změna jména nebo adresy, vzdání se práv k ochranné známce atd. (účinnost)	(580)	Date of recording of any kind of transaction in respect of applications or registrations (e.g. change in ownership, change in name or address, renunciation, termination of protection)
(591)	Údaje o barevnosti ochranné známky	(591)	Information concerning colour claimed
(592)	Ochranná známka slovní	(592)	Word mark
(593)	Ochranná známka obrazová	(593)	Figurative mark
(594)	Ochranná známka kombinovaná slovní a grafická	(594)	Combined word and figurative mark
(730)	Přihlašovatel/vlastník ochranné známky	(730)	The applicant or the holder of the mark
(740)	Zástupce	(740)	Name and address of the representative
(770)	Jméno a adresa dřívějšího přihlašovatele nebo vlastníka (v případě změny vlastnictví)	(770)	Name and address of the previous applicant or holder (in case of change in ownership)
(791)	Jméno a adresa nabyvatele licence	(791)	Name and address of the licensee
(793)	Podmínky a omezení licence	(793)	Indication of conditions and/or restrictions under the license
(800)	Mezinárodní zápis ochranné známky	(800)	International registration

Kódy pro kódování záhlaví oznámení publikovaných ve Věstníku

(Standard WIPO ST. 17)

BB9A	zveřejněné přihlášky vynálezů	MK1K	zánik užitého vzoru uplynutím doby platnosti
FG1K	zapsané užité vzory	MK4A	zánik patentů uplynutím doby platnosti
FG4A	udělené patenty	MK4F	zánik autorských osvědčení uplynutím doby platnosti
FG4Q	zapsané průmyslové vzory	MK4Q	zánik průmyslového vzoru uplynutím doby ochrany
LD3K	částečný výmaz užitého vzoru	MM4A	zánik patentů pro nezaplacení ročních poplatků
LD4Q	částečný výmaz průmyslového vzoru	MM4F	zánik autorských osvědčení pro nezaplacení ročních poplatků
MA4A	zánik patentu vzdáním se	ND1K	prodloužení platnosti užitého vzoru
MA4F	zánik autorských osvědčení vzdáním se	ND4Q	obnova doby ochrany průmyslového vzoru
MC3K	výmaz užitého vzoru	PA4A	změna autorského osvědčení na patent
MC4A	zrušení patentu	PC9A	změna dispozičního práva k vynálezu
MC4F	zrušení autorského osvědčení	PD1K	převod práv a ostatní změny majitelů užitého vzoru
MC4Q	výmaz průmyslového vzoru	PD4A	převod práv a ostatní změny majitelů patentů
MH1K	zánik užitého vzoru vzdáním se	PD4Q	převod práv a ostatní změny vlastníků průmyslových vzorů
MH4A	částečné zrušení patentu	QA9A	nabídka licence
MH4F	částečné zrušení autorského osvědčení	SB4A	zapsané patenty do rejstříku po odtajnění
MH4Q	zánik průmyslového vzoru vzdáním se	SB4F	zapsaná autorská osvědčení do rejstříku po odtajnění

Opravy Změny Různé

Opravy u přihlášek vynálezů s žádostí o udělení patentu

HA9A	jmenování vynálezce	HG9A	oprava chyb v třídění
HB9A	oprava jmen	HH9A	oprava nebo změna všeobecně
HC9A	změna jmen	HK9A	tiskové chyby v úředních věstnících
HD9A	oprava adres		
HE9A	změna adres		
HF9A	oprava dat		

Opravy ochranných dokumentů

Patenty	autorská osvědčení	užité vzory	průmyslové vzory	
TA4A	TA4F	TA1K	TA4Q	jmenování vynálezce
TB4A	TB4F	TB1K	TB4Q	oprava jmen
TC4A	TC4F	TC1K	TC4Q	změna jmen
TD4A	TD4F	TD1K	TD4Q	oprava adres
TE4A	TE4F	TE1K	TE4Q	změna adres
TF4A	TF4F	TF1K	TF4Q	oprava dat
TG4A	TG4F	TG1K	TG4Q	oprava chyb v třídění
TH4A	TH4F	TH1K	TH4Q	oprava nebo změna všeobecně
TK9A	TK9F	TK1K	TK4Q	tiskové chyby v úřed. věstnících

Kódy pro označování zemí a mezinárodních organizací použité ve věstníku

CH	Švýcarsko
CN	Čína
CZ	Česká republika
DE	Spolková republika Německo
FR	Francie
GB	Velká Británie
HK	Hongkong
HU	Maďarsko
IE	Irsko
IL	Izrael
IT	Itálie
JP	Japonsko
PL	Polsko
SE	Švédsko
SG	Singapur
SK	Slovensko
US	Spojené státy americké

Kódy pro označování států USA použité ve věstníku

AR	Arkansas
CA	California
IL	Illinois
MA	Massachusetts
MO	Missouri

BB9A

Zveřejněné přihlášky vynálezů - přehled podle čísel přihlášek

Dále uvedené přihlášky vynálezů byly zveřejněny dnem, uvedeným v Věstníku podle zákona č. 527/1990 Sb., o vynálezech a zlepšovacích návrzích, ve znění pozdějších předpisů, a jsou k dispozici v patentové knihovně Úřadu průmyslového vlastnictví, Antonína Čermáka 2a, 160 68, Praha 6.

(21)	(51)	(21)	(51)
2022-454	B 01 D 53/86 (2006.01)	2022-476	A 61 B 17/16 (2006.01)
2022-466	C 07 H 13/04 (2006.01)	2022-477	A 23 K 50/30 (2016.01)
2022-468	B 29 C 64/10 (2017.01)	2022-544	B 29 C 48/25 (2019.01)
2022-470	H 02 J 3/12 (2006.01)	2024-66	G 09 B 23/06 (2006.01)
2022-472	A 61 K 35/20 (2006.01)	2024-156	F 04 C 18/356 (2006.01)

Zveřejněné přihlášky vynálezů - řazené podle MPT

- (51) **A23K 50/30** (2016.01)
A23K 10/30 (2016.01)
A23K 10/24 (2016.01)
A23K 20/174 (2016.01)
A23K 20/20 (2016.01)
A23K 20/142 (2016.01)
- (21) **2022-477**
(71) Výzkumný ústav živočišné výroby, v. v. i., Praha 10, Uhřetíněves, CZ
(72) Bělková Jaroslava Ing., Ph.D., Častolovice, CZ
Rozkot Miroslav Ing., CSc., Záměl, CZ
Weisbauerová Eva Ing., Ph.D., Voděradky, CZ
Kosina Martin, Nová Ves, CZ
- (54) **Krmná směs pro prasata v poslední fázi výkrmu**
(22) 15.11.2022
(57) Krmná směs pro prasata v poslední fázi výkrmu je určena pro prasata o hmotnosti nad 65 kg, a to především v chovech s požadavkem na vyšší přidanou hodnotu produkovaných jatečných zvířat, a obsahuje 70 až 85 % hmotn. jaderných krmiv, 10 až 30 % hmotn. objemného krmiva s vyšším obsahem vlákniny, 2 až 11 % hmotn. bílkovinného krmiva, 2 až 4 % hmotn. doplňku vitamínů, minerálních látek a aminokyselin a 0,3 až 1,3 % hmotn. sušeného chmele, přičemž 1 kg vyrobené krmné směsi obsahuje 86 až 89 % hmotn. sušiny, z toho 11 až 14 % hmotn. hrubého proteinu, 1,5 až 3 % hmotn. tuku, 5 až 7 % hmotn. vlákniny a 0,6 až 0,7 % hmotn. lyzinu.
- (74) Patentová kancelář VYNALEZY.cz, Mgr. Hana Jirkalová, Michelská 18/12a, Praha 4, Michle, 14000

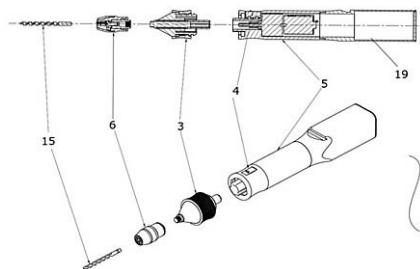

- (51) **A61B 17/16** (2006.01)
(21) **2022-476**
(71) InventiTA Laboratories s.r.o., Hradec Králové, Věkoše, CZ
(72) Hosszú Tomáš MUDr., Ph.D., Skalice, CZ
Bezrouk Aleš doc. RNDr., Ph.D., Hradec Králové, Březhrad, CZ
- (54) **Chirurgický nástroj pro různé rychlosti vrtání**
(22) 15.11.2022
(57) Předmětem řešení je chirurgický nástroj (1) pro různé rychlosti vrtání, který zahrnuje jednak motorovou část (5) s motorem (14) a s ním spojenou alespoň jednou vnitřní hřídelí (13) motorové části (5) a jednak alespoň dvě výměnné části (3) s ložiskovým systémem (2) pro připojení vrtacího nástroje (15) a vrtacím nástrojem (15) spojené s alespoň jednou vnitřní hřídelí (8) výměnné části (3). Dále je v alespoň motorové části (5) a/nebo výměnných částech (3) uspořádána převodová soustava (10a, 10b). Motorová část (5) a výměnné části (3) jsou uzpůsobeny k rozebíratelnému spojení při kterém vnitřní hřídel (13) motorové části (5) je spojena s vnitřní hřídelí (8) výměnné části (3), přičemž toto spojení přenáší radiální síly a redukuje axiální síly.
- (74) PatentEnter s.r.o., Koliště 1965/13a, Brno, Černá Pole, 60200

- (51) **A61K 35/20** (2006.01)
A61K 8/02 (2006.01)
A61K 8/18 (2006.01)
A61Q 19/00 (2006.01)
- (21) **2022-472**
(71) Semrádová Libuše, Vrbno pod Pradědem, CZ
(72) Semrád Pavel Ing., Bojkovice, CZ
- (54) **Práškový přípravek na bázi mléka rostlinného nebo živočišného původu**
(22) 14.11.2022
(57) Předmětem řešení je práškový přípravek na bázi mléka rostlinného nebo živočišného původu pro použití zejména v kosmetickém průmyslu a lékařství, jehož podstata spočívá v tom, že základní účinná složka obsahuje 20 až 100 % hmotnostních práškové náplně o obsahu bílkoviny minimálně 2%, vyrobené z rostlinného či živočišného mléka kravského nebo kozího mléka nebo ovčího mléka nebo velbloudího mléka nebo kravského kolostra či ovčího kolostra nebo kaseinů či prášků vzniklých sušením fermentovaného mléka rostlinného či živočišného původu, která je případně doplněna podpůrnými a/nebo doplňkovými látkami o obsahu až 80 % hmotnostních, přičemž je zabalena ve vodopropustném obalu vyrobeném z různého tkaného či netkaného materiálu z plastu či rostlinných nebo živočišných vláken a tvořeného sáčkem z filtračního materiálu o tloušťce 10 až 10.000 µm různých tvarů a velikostí.
- (74) Ing. Petr Soukup, patentový zástupce, tř. Svobody 43/39, Olomouc, 77900
- (51) **B01D 53/86** (2006.01)
A61L 9/20 (2006.01)
F24F 3/16 (2021.01)
- (21) **2022-454**
(71) Ošmera Pavel prof. Ing., CSc., Valchov, CZ
(72) Ošmera Pavel prof. Ing., CSc., Valchov, CZ
- (54) **Vícestupňové zařízení pro úpravu plynů s fotokatalytickými klíny se zoubkovaným profilem**
(22) 03.11.2022
(57) Vícestupňového zařízení pro úpravu plynů s fotokatalytickými klíny se zoubkovaným profilem se skládá z více stupňů řazených sériově, a to vstupním stupněm (6), který je následovaný fotokatalytickým stupněm (2) s

klíny (15), (16), dále nanofiltrem (3) nebo elektrostatickým filtrem (4), přičemž vstupní stupeň (6) se skládá z mřížky (18) a ventilátoru (8) nebo rotující šroubovice (7) s fotokatalytickým povrchem a motorem ventilátoru (8), regulátoru (12) s knoflíkem (13) pro nastavení otáček ventilátoru (8), konektoru (11) pro 12 V napájení zařízení a vypínače (14) napájecího napětí ventilátoru (8) a UV LED diod (9) na páskách (10). Klíny (15) a (16) se zuby (17) profilu klínu mají čelní plochu (22) natočenou kolmo k paprskům (23) UV světla UV LED diod (9). Zařízení s elektrostatickým filtrem (4) má zdroj vysokého napětí (5), vytahovací blok (28) s kladnými elektrodami (26) s umývatelným povrchem, u kterých se jejich konce kapkovité části profilu (44) přibližují u vystupujícího plynu (20).

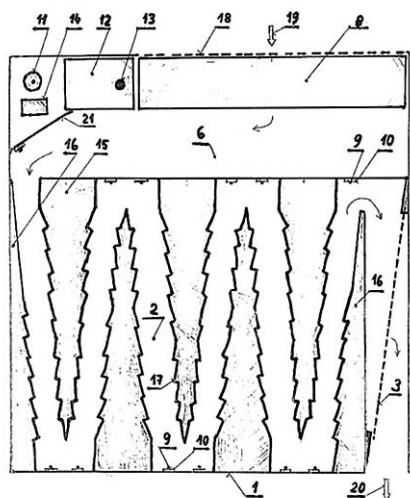

- (51) **B29C 48/25** (2019.01)
B29C 48/07 (2019.01)
B29C 48/08 (2019.01)

(21) **2022-544**
(71) KONŠTRUKTA - TireTech, s. r. o., 911 01 Trenčín, SK
(72) Matuščin Dušan, 914 51 Trenčianske Teplice, SK
(54) **Zařízení na výrobu profilů z viskoelastické směsi a způsob odebrání části stroje u takového zařízení**

(22) 20.12.2022
(57) Zařízení (1) na výrobu profilů z viskoelastické směsi, zejména z kaučukové směsi, zahrnující nosnou konstrukci (9), ke které je rozebiratelně upevněn alespoň jeden vytlačovací stroj (3), zahrnující za sebou uspořádané pohon (7), převodovku (8), plnicí část (6), část (5) na zpracování směsi a rozebiratelný spoj (4) pro připojení k vytlačovací hlavě (2), která je rovněž připevněna k nosné konstrukci (9). Alespoň pohon (7) a převodovka (8) každého vytlačovacího stroje (3) jsou uspořádány na rámu (13), který je rozebiratelně spojen s nosnou konstrukcí (9). U nosné konstrukce (9) je u její zadní části (10), odvrácené od vytlačovací hlavy (2), uspořádán manipulační vozík (11), který je přestavitelný mezi polohou pod rámy (13) a polohou mimo nosnou konstrukci (9), přičemž manipulační vozík (11) je upraven pro uložení rámu (13). Dále je popsán způsob odebrání rámu s pohonem a převodovkou vytlačovacího stroje u takového zařízení.

(74) Rott, Růžička & Guttman a spol., Vyskočilova 1566, Praha 4, Michle, 14000

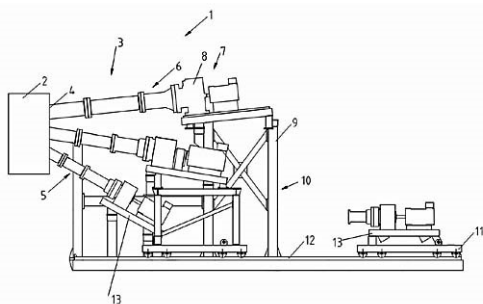

- (51) **B29C 64/10** (2017.01)
A61H 19/00 (2006.01)
A61F 5/41 (2006.01)

(21) **2022-468**
(71) Severský Jiří Ing., Praha 6, Bubeneč, CZ
(72) Severský Jiří Ing., Praha 6, Bubeneč, CZ
(54) **Způsob výroby vibrátoru podle skutečné předlohy a výrobek získaný tímto způsobem**
(22) 11.11.2022
(57) Způsob výroby vibrátoru (1) podle skutečné předlohy zahrnující neinvazivní, bezkontaktní 3D naskenování tvaru údu a následné vytvoření věrné repliky způsobem, který zahrnuje krok A spočívající v provedení 3D skenování předlohy údu s využitím mobilního zařízení, zejména mobilního telefonu nebo tabletu, kdy se pomocí dostupného aplikačního software vytvoří 3D sken předlohy. Dále zahrnuje krok B, při němž se vyexportují data do formátu STL, který je přímo využitelný pro 3D tisk na běžné 3D tiskárně, přičemž v následujícím kroku C se provádí 3D tisk nosné kostry (2) budoucího vibrátoru (1), který odpovídá tvaru získanému podle předlohy a obsahuje dutý otvor (21) pro zavedení vibračního mechanismu (4), který se zabuduje v následujícím kroku D.

(74) DANĚK & PARTNERS Advokátní a patentová kancelář, Ing. Dr. Vilém Daněk, patentový zástupce, Vinohradská 403/17, Praha 2, Vinohrady, 12000

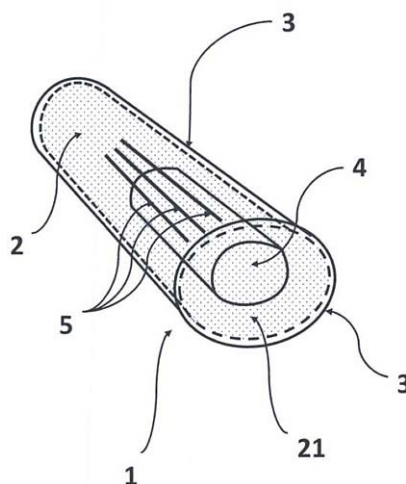

- (51) **C07H 13/04** (2006.01)
C12P 19/26 (2006.01)
A61K 31/7016 (2006.01)
A61K 31/702 (2006.01)
A61P 35/00 (2006.01)

(21) **2022-466**
(71) Contipro a.s., Dolní Dobrouč, CZ
(72) Klejch Tomáš, Litomyšl, Litomyšl-Město, CZ
Buffa Radovan, Humenné, SK
Bednařík Jiří, Ústí nad Orlicí, CZ
Brandejsová Martina, Letohrad, CZ
Vágnerová Hana, Dolní Čermná, CZ
Velebný Vladimír, Žamberk, CZ
(54) **Nenasycené oligosacharidy, způsob jejich přípravy a jejich použití**
(22) 10.11.2022
(57) Oligosacharidy vzorce I jsou složeny ze střídajících se glukózových a N-acetylglukosaminových jednotek s dvojnou vazbou v poloze 4 terminálního neredukujícího sacharidu (glukózy) a s primární hydroxylovou skupinou v poloze 1 N-acetylglukosaminu na redukujícím konci. Postup přípravy je založen na enzymatickém nebo chemickém štěpení polymerní kyseliny hyaluronové anebo jejich esterů a následné redukci esterů oligosacharidů s borohydridem sodným. Materiály obsahující oligosacharidy vzorce I vykazují zvýšenou odolnost vůči enzymatické degradaci (boviní testikulární hyaluronidáza, *Streptococcus pneumoniae* hyaluronan lyáza), a také selektivní negativní vliv na viabilitu některých linií rakovinových buněk.

(74) Kania, Sedlák, Smola, s.r.o., Mendlovo náměstí 907/1a, Brno, Staré Brno, 60300

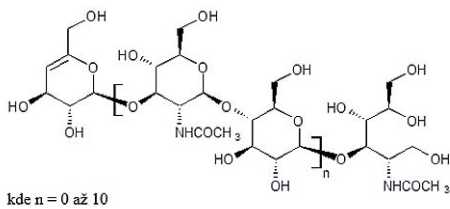

(51) **F04C 18/356** (2006.01)
F04C 29/12 (2006.01)

(21) **2024-156**
(71) Mitsubishi Electric Corporation, 100-8310 Tokyo, JP
(72) Hamada Ryo, 100-8310 Tokyo, JP
Tatsumi Katsutoshi, 100-8310 Tokyo, JP

(54) **Kompresor a zařízení chladicího cyklu**

(22) 12.11.2021

(57) Kompresor (100) zahrnuje: hermetickou nádobu (10), elektromotor (30), rotační hřídel (21) a kompresní mechanismus (20) zkonfigurované pro stlačování chladiva, přičemž kompresní mechanismus (20) má válec (23), který má válcový tvar a tvoří komoru (23a) válce, valivý píst (22), lamelu (26) a ložiska, která uzavírají komoru (23a) válce, ve válci (23) je vytvořen sací otvor (40), skrze který prochází chladivo nasávané do komory (23a) válce, tak, že se sací otvor (40) rozprostírá v radiální směru válce (23), sací otvor (40) má spojovací část (40a, 40a2) s vnějším průměrem sacího otvoru, tvořící prostor umístěný na radiálně vnější obvodové straně válce (23), a spojovací část (40b) s vnitřním průměrem sacího otvoru, tvořící prostor umístěný na radiálně vnitřní obvodové straně válce (23), spojovací část (40a, 40a2) s vnějším průměrem sacího otvoru je vytvořena tak, že má větší plochu průřezu v příčném řezu kolmém k radiálnímu směru válce (23), než je plocha průřezu spojovací části (40b) s vnitřním průměrem sacího otvoru v příčném řezu kolmém k radiálnímu směru válce (23), a spojovací část (40b) s vnitřním průměrem sacího otvoru má tvar průřezu v příčném řezu kolmém k radiálnímu směru válce (23), která je menší než šířka otvoru tvaru průřezu ve směru tloušťky válce (23).

(74) Rott, Růžička & Guttman a spol., Výskočilova 1566, Praha 4, Michle, 14000

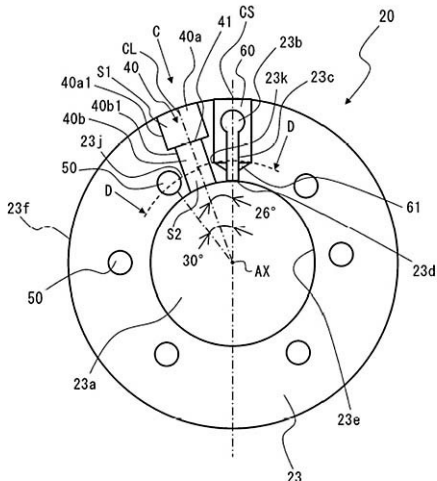

(51) **G09B 23/06** (2006.01)
F03G 3/02 (2006.01)

(21) **2024-66**
(71) eBIONeta s.r.o., Všeňstary, CZ
(72) Mazura Vladimír Ing., Hradec Králové, Moravské Předměstí, CZ
Málek Bořivoj Ing., Hradec Králové, Svobodné Dvory, CZ

(54) **Elektrické otočné zařízení s gravitačními rameny**

(22) 23.02.2024

(57) Na základové platformě (1) je upevněn elektromotor (2) propojený vodorovnou středovou hřídelí (4) s kruhovým gravitačním setrvačником (3), po jehož obvodě jsou úchytné čepi (10). Na úchytném čepu (10) je otočně

uloženo gravitační rameno (5), jehož těžiště je mimo úchytný čep (10). V horní úvratí gravitačního setrvačnicku (3) je překlápěcí mechanismus gravitačních ramen (5) do jejich pracovní polohy. V pracovní poloze jsou gravitační ramena (5) opatřena aretačními elementy, například jednosměrnými ložisky, kterými jsou gravitační ramena (5) uchyceny na úchytných čepích (10). Zařízení má překlápěcí mechanismus gravitačních ramen (5), sestávající například z ozubeného kola (13) a ozubeného hřebene (14), kterým se gravitační rameno (5) otočí do pracovní polohy.

(74) Ing. Pavel Nádvořík s.r.o., Klínová 620/1, Ostrava, Hulváky, 70900

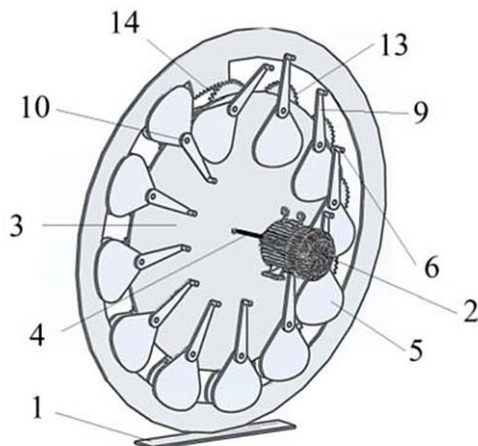

(51) **H02J 3/12** (2006.01)
H02J 3/16 (2006.01)
H02J 3/24 (2006.01)
H02J 3/38 (2006.01)

(21) **2022-470**

(71) Beran David, Praha 1, Josefov, CZ
(72) Beran David, Praha 1, Josefov, CZ

(54) **Zapojení pro řízení velikosti a směru proudu elektrické energie v invertorech měnících stejnosměrný proud na střídavý a zapojených do lokálních elektrických obvodů**

(22) 13.11.2022

(57) Předmětem vynálezu je zapojení pro řízení velikosti a směru proudu elektrické energie v invertorech měnících stejnosměrný proud na střídavý a obráceně a zapojených do lokálních elektrických obvodů domácností, podniků, továren a fotovoltaických a větrných farem. Invertoři spojené s alespoň jedním z lokálních úložišť (8) elektrické energie příslušného lokálního elektrického obvodu, případně spojené s alespoň jedním ze zdrojů (9) elektrické energie příslušného lokálního elektrického obvodu a napojené na distribuční nebo přenosovou soustavu, jsou propojeny s příslušnými lokálními řídicími jednotkami, které jsou prostřednictvím telekomunikačních kanálů napojeny na centrální řídicí jednotku, která zajišťuje řízení přeměny stejnosměrného proudu na střídavý a obráceně a řízení velikosti a směru proudu elektrické energie mezi lokálními elektrickými obvody a distribuční nebo přenosovou soustavou v invertorech.

(74) AK Ondřej Čerých, Mgr. Ondřej Čerých, advokát, Národní 58/32, Praha 1, Nové Město, 11000

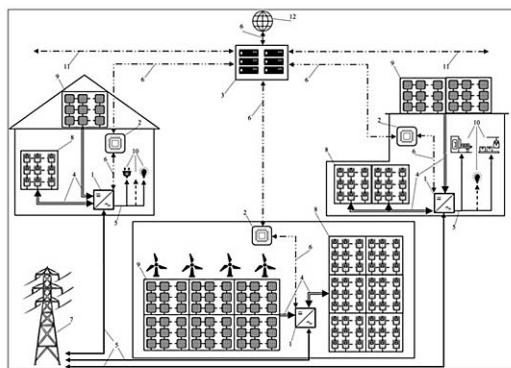

Zveřejněné přihlášky vynálezů - přehled podle třídících znaků

(51)	(21)	(51)	(21)
A 23 K 10/24 (2016.01)	2022-477	A 61 L 9/20 (2006.01)	2022-454
A 23 K 10/30 (2016.01)	2022-477	A 61 P 35/00 (2006.01)	2022-466
A 23 K 20/142 (2016.01)	2022-477	A 61 Q 19/00 (2006.01)	2022-472
A 23 K 20/174 (2016.01)	2022-477	B 29 C 48/07 (2019.01)	2022-544
A 23 K 20/20 (2016.01)	2022-477	B 29 C 48/08 (2019.01)	2022-544
A 61 F 5/41 (2006.01)	2022-468	C 12 P 19/26 (2006.01)	2022-466
A 61 H 19/00 (2006.01)	2022-468	F 03 G 3/02 (2006.01)	2024-66
A 61 K 8/02 (2006.01)	2022-472	F 04 C 29/12 (2006.01)	2024-156
A 61 K 8/18 (2006.01)	2022-472	F 24 F 3/16 (2021.01)	2022-454
A 61 K (2006.01)	2022-466	H 02 J 3/16 (2006.01)	2022-470
31/7016		H 02 J 3/24 (2006.01)	2022-470
A 61 K 31/702 (2006.01)	2022-466	H 02 J 3/38 (2006.01)	2022-470

Seznam přihlašovatelů zveřejněných přihlášek vynálezů

(71)	(21)	(51)	(71)	(21)	(51)
Contipro a.s., Dolní Dobrouč, CZ	2022-466	C 07 H 13/04 (2006.01)	Výzkumný ústav živočišné výroby, v. v. i., Praha 10, Uhřetíněves, CZ	2022-477	A 23 K 50/30 (2016.01)
eBIONeta s.r.o., Všeňstary, CZ	2024-66	G 09 B 23/06 (2006.01)	Beran David, Praha 1, Josefov, CZ	2022-470	H 02 J 3/12 (2006.01)
InventiTA Laboratories s.r.o., Hradec Králové, Věkoše, CZ	2022-476	A 61 B 17/16 (2006.01)	Ošmera Pavel prof. Ing., CSc., Valchov, CZ	2022-454	B 01 D 53/86 (2006.01)
KONŠTRUKTA - TireTech, s. r. o., 911 01 Trenčín, SK	2022-544	B 29 C 48/25 (2019.01)	Semrádová Libuše, Vrbno pod Pradědem, CZ	2022-472	A 61 K 35/20 (2006.01)
Mitsubishi Electric Corporation, 100-8310 Tokyo, JP	2024-156	F 04 C 18/356 (2006.01)	Severský Jiří Ing., Praha 6, Bubeneč, CZ	2022-468	B 29 C 64/10 (2017.01)

FG4A

Udělené patenty - přehled podle čísel patentů

V období uzávěrky tohoto čísla Věstníku udělil Úřad průmyslového vlastnictví tyto patenty.

(11)	(51)		(11)	(51)	
310028	<i>E 04 B 1/58</i>	(2006.01)	310031	<i>H 01 M 50/289</i>	(2021.01)
310029	<i>B 60 Q 1/26</i>	(2006.01)	310032	<i>F 24 H 1/00</i>	(2006.01)
310030	<i>H 01 M 50/267</i>	(2021.01)	310033	<i>G 01 B 11/30</i>	(2006.01)

FG4A

Udělené patenty - přehled podle MPT

(51)	<i>B60Q 1/26</i>	(2006.01)		Karella Tomáš Mgr., Vlašim, CZ
	<i>B60Q 1/52</i>	(2006.01)		Blažek Jan RNDr., Ph.D., Praha 4, Nusle, CZ
	<i>B60Q 9/00</i>	(2006.01)	(54)	Způsob přesného 3D měření rozměrů a opotřebení komponent jaderných elektráren a zařízení k provádění tohoto způsobu
(11)	310029		(22)	29.06.2022
(40)	09.09.2020		(74)	NEOLEGAL - advokátní a patentová kancelář, Ing. Jaroslav Novotný, Římská 2135/45, Praha 2, Vinohrady, 12000
(21)	2019-54			
(73)	Škoda Auto a.s., Mladá Boleslav, Mladá Boleslav II, CZ			
(72)	Svoboda Tomáš, Praha 4, Písnice, CZ Lhotský Vojtěch, Suchdol nad Lužnicí, CZ			
(54)	Systém zabezpečení dveří vozidla při otevírání		(51)	<i>H01M 50/267</i> (2021.01)
(22)	04.02.2019			<i>H01M 50/269</i> (2021.01)
				<i>H01M 50/296</i> (2021.01)
				<i>H01M 50/289</i> (2021.01)
				<i>H01M 50/291</i> (2021.01)
				<i>H01M 50/204</i> (2021.01)
				<i>H01M 50/593</i> (2021.01)
				<i>H01M 50/595</i> (2021.01)
				<i>H05K 5/02</i> (2006.01)
				<i>G02B 23/16</i> (2006.01)
(11)	310030		(11)	310030
(40)	05.10.2022		(40)	05.10.2022
(21)	2021-149		(21)	2021-149
(73)	Meopta - optika, s.r.o., Přerov, Přerov I-Město, CZ		(73)	Meopta - optika, s.r.o., Přerov, Přerov I-Město, CZ
(72)	Sobotka Jiří, Soběchleby, CZ		(72)	Sobotka Jiří, Soběchleby, CZ
	Zdráhala Antonín, Radotín, CZ			
(54)	Bateriové pouzdro pro napájení mobilních optických přístrojů, zejména optických zaměřovačů a dalekohledů		(54)	Bateriové pouzdro pro napájení mobilních optických přístrojů, zejména optických zaměřovačů a dalekohledů
(22)	25.03.2021		(22)	25.03.2021
(74)	Dobroslav Musil a partneři s.r.o., Zábřdovická 917/11b, Brno, Zábřdovice, 61500		(74)	Dobroslav Musil a partneři s.r.o., Zábřdovická 917/11b, Brno, Zábřdovice, 61500
(51)	<i>F24H 1/00</i>	(2006.01)	(51)	<i>H01M 50/289</i> (2021.01)
	<i>G06Q 50/06</i>	(2012.01)		<i>H01M 50/291</i> (2021.01)
	<i>F28D 20/00</i>	(2006.01)		<i>H01M 50/267</i> (2021.01)
(11)	310032			<i>H01M 50/204</i> (2021.01)
(40)	19.10.2022			<i>H01M 50/593</i> (2021.01)
(21)	2021-176			<i>H01M 50/595</i> (2021.01)
(73)	SUNPOWER s.r.o., Jindřichův Hradec, Jindřichův Hradec III, CZ			<i>H05K 5/02</i> (2006.01)
(72)	Bučan Pavel Ing., Jindřichův Hradec, Jindřichův Hradec III, CZ			<i>G02B 23/16</i> (2006.01)
(54)	Systém skladování a distribuce energie pro zvýšení energetické udržitelnosti provozů		(11)	310031
(22)	09.04.2021		(40)	05.10.2022
(74)	Mgr. Aleš Lang, Horní Slověnice 15, Lišov, 37372		(21)	2021-150
			(73)	Meopta - optika, s.r.o., Přerov, Přerov I-Město, CZ
			(72)	Sobotka Jiří, Soběchleby, CZ
				Zdráhala Antonín, Radotín, CZ
(51)	<i>G01B 11/30</i>	(2006.01)	(54)	Bateriové pouzdro pro napájení mobilních optických přístrojů, zejména optických zaměřovačů a dalekohledů
	<i>G21C 17/06</i>	(2006.01)	(22)	25.03.2021
	<i>G21C 17/04</i>	(2006.01)	(74)	Dobroslav Musil a partneři s.r.o., Zábřdovická 917/11b, Brno, Zábřdovice, 61500
(11)	310033			
(40)	10.01.2024			
(21)	2022-289			
(73)	Centrum výzkumu Řež s.r.o., Husinec, Řež, CZ			
	Ústav teorie informace a automatizace AV ČR, v.v.i., Praha 8, Libeň, CZ			
(72)	Brom Jaroslav Ing., Týn nad Vltavou, CZ			
	Assmann Leoš, Uherský Brod, CZ			
	Kopeček Marcin Ing., Kralupy nad Vltavou, CZ			

Seznam majitelů udělených patentů

(73) Centrum výzkumu Řež s.r.o., Husinec, Řež, CZ	(11) 310033	(51) G 01 B 11/30	(2006.01)	(73) SUNPOWER s.r.o., Jindřichův Hradec, Jindřichův Hradec III, CZ	(11) 310032	(51) F 24 H 1/00	(2006.01)
České vysoké učení technické v Praze, Praha 6, Dejvice, CZ	310028	E 04 B 1/58	(2006.01)	Škoda Auto a.s., Mladá Boleslav, Mladá Boleslav II, CZ	310029	B 60 Q 1/26	(2006.01)
Meopta - optika, s.r.o., Přerov, Přerov I-Město, CZ	310030	H 01 M 50/267	(2021.01)	Ústav teorie informace a automatizace AV ČR, v.v.i., Praha 8, Libeň, CZ	310033	G 01 B 11/30	(2006.01)
Meopta - optika, s.r.o., Přerov, Přerov I-Město, CZ	310031	H 01 M 50/289	(2021.01)				
PREFA PRAHA a.s., Praha 10, Malešice, CZ	310028	E 04 B 1/58	(2006.01)				

(97) EP 4185829	(47) 08.05.2024	(97) EP 4197738	(47) 08.05.2024	(97) EP 4217187	(47) 08.05.2024	(97) EP 4258160	(47) 08.05.2024
(97) EP 4186704	(47) 08.05.2024	(97) EP 4197834	(47) 08.05.2024	(97) EP 4217583	(47) 08.05.2024	(97) EP 4258236	(47) 08.05.2024
(97) EP 4186847	(47) 08.05.2024	(97) EP 4197944	(47) 08.05.2024	(97) EP 4218159	(47) 08.05.2024	(97) EP 4258967	(47) 08.05.2024
(97) EP 4186873	(47) 08.05.2024	(97) EP 4198251	(47) 08.05.2024	(97) EP 4218505	(47) 08.05.2024	(97) EP 4262506	(47) 08.05.2024
(97) EP 4187828	(47) 08.05.2024	(97) EP 4198358	(47) 08.05.2024	(97) EP 4223542	(47) 08.05.2024	(97) EP 4268994	(47) 08.05.2024
(97) EP 4188047	(47) 08.05.2024	(97) EP 4198611	(47) 08.05.2024	(97) EP 4227498	(47) 08.05.2024	(97) EP 4270826	(47) 08.05.2024
(97) EP 4188491	(47) 08.05.2024	(97) EP 4198756	(47) 08.05.2024	(97) EP 4227655	(47) 08.05.2024	(97) EP 4274739	(47) 08.05.2024
(97) EP 4188553	(47) 08.05.2024	(97) EP 4198758	(47) 08.05.2024	(97) EP 4231870	(47) 08.05.2024	(97) EP 4277853	(47) 08.05.2024
(97) EP 4188755	(47) 08.05.2024	(97) EP 4199857	(47) 08.05.2024	(97) EP 4232271	(47) 08.05.2024	(97) EP 4278849	(47) 08.05.2024
(97) EP 4188809	(47) 08.05.2024	(97) EP 4200543	(47) 08.05.2024	(97) EP 4233626	(47) 08.05.2024	(97) EP 4279253	(47) 08.05.2024
(97) EP 4189669	(47) 08.05.2024	(97) EP 4203597	(47) 24.04.2024	(97) EP 4234121	(47) 08.05.2024	(97) EP 4279655	(47) 08.05.2024
(97) EP 4190098	(47) 08.05.2024	(97) EP 4203744	(47) 08.05.2024	(97) EP 4234822	(47) 08.05.2024	(97) EP 4283076	(47) 08.05.2024
(97) EP 4190128	(47) 08.05.2024	(97) EP 4204296	(47) 08.05.2024	(97) EP 4239868	(47) 08.05.2024	(97) EP 4286975	(47) 08.05.2024
(97) EP 4190695	(47) 08.05.2024	(97) EP 4204702	(47) 08.05.2024	(97) EP 4240180	(47) 08.05.2024	(97) EP 4291792	(47) 08.05.2024
(97) EP 4190731	(47) 08.05.2024	(97) EP 4205833	(47) 08.05.2024	(97) EP 4240820	(47) 08.05.2024	(97) EP 4291807	(47) 08.05.2024
(97) EP 4191258	(47) 08.05.2024	(97) EP 4205946	(47) 08.05.2024	(97) EP 4244877	(47) 08.05.2024	(97) EP 4292774	(47) 08.05.2024
(97) EP 4192149	(47) 08.05.2024	(97) EP 4206514	(47) 08.05.2024	(97) EP 4245224	(47) 08.05.2024	(97) EP 4295057	(47) 08.05.2024
(97) EP 4192287	(47) 08.05.2024	(97) EP 4206574	(47) 08.05.2024	(97) EP 4245610	(47) 08.05.2024	(97) EP 4296967	(47) 08.05.2024
(97) EP 4192911	(47) 08.05.2024	(97) EP 4206702	(47) 08.05.2024	(97) EP 4246326	(47) 08.05.2024	(97) EP 4298402	(47) 08.05.2024
(97) EP 4193119	(47) 08.05.2024	(97) EP 4206705	(47) 08.05.2024	(97) EP 4247227	(47) 08.05.2024	(97) EP 4298501	(47) 08.05.2024
(97) EP 4193410	(47) 08.05.2024	(97) EP 4208651	(47) 08.05.2024	(97) EP 4247485	(47) 08.05.2024	(97) EP 4300410	(47) 08.05.2024
(97) EP 4193845	(47) 08.05.2024	(97) EP 4212466	(47) 08.05.2024	(97) EP 4250207	(47) 08.05.2024	(97) EP 4302953	(47) 08.05.2024
(97) EP 4194339	(47) 13.03.2024	(97) EP 4212866	(47) 08.05.2024	(97) EP 4250208	(47) 08.05.2024	(97) EP 4305501	(47) 08.05.2024
(97) EP 4194694	(47) 08.05.2024	(97) EP 4213567	(47) 08.05.2024	(97) EP 4251022	(47) 08.05.2024	(97) EP 4314888	(47) 08.05.2024
(97) EP 4194830	(47) 08.05.2024	(97) EP 4213734	(47) 24.04.2024	(97) EP 4252014	(47) 08.05.2024		
(97) EP 4196766	(47) 08.05.2024	(97) EP 4214456	(47) 08.05.2024	(97) EP 4253109	(47) 08.05.2024		
(97) EP 4197482	(47) 08.05.2024	(97) EP 4217027	(47) 08.05.2024	(97) EP 4254139	(47) 08.05.2024		

Zveřejněné překlady evropských patentových spisů

U následujících udělených evropských patentů s účinkem pro Českou republiku byl majitelem předložen překlad patentového spisu do českého jazyka (§ 35c odst. 2 až 4 zákona č. 527/1990 Sb., v platném znění). Údaje jsou řazeny vzestupně podle čísel evropských patentů.

(97) EP 2642315		C03B 5/187	(2006.01)
(47) 10.04.2024		C03B 5/18	(2006.01)
(97) 25.09.2013		C03B 5/20	(2006.01)
(51) G01S 17/89	(2020.01)	C03B 5/26	(2006.01)
(97) G01S 7/497	(2006.01)	(96) 19.02.2014	
(96) 21.03.2013		(96) 14707308.4	
(96) 13160306.0		(73) Owens-Brockway Glass Container Inc., Perrysburg, OH 43551, US	
(73) iris-GmbH infrared & intelligent sensors, 12439 Berlin, DE		(72) HOWSE, Terence K.G., Toledo, OH 43615, US	
(72) Niemann, Kai-Uwe, 13088 Berlin, DE		WANG, Zhongming, Ypsilani, MI 48197, US	
(54) Detekce poruch signálu optického senzoru způsobených poškozeními nebo zakrytími		(54) Způsob a přístroj pro rafinování sklovin	
(32) 202012003277 U		(32) 201313782638	
(31) 22.03.2012		(31) 01.03.2013	
(33) DE		(33) US	
(74) Rott, Růžička & Guttman a spol., Výsočilova 1566, Praha 4, Michle, 14000		(86) PCT/US2014/017104	
		(87) WO 2014/133842	
		(74) PatentEnter s.r.o., Koliště 1965/13a, Brno, Černá Pole, 60200	
<hr/>			
(97) EP 2757068		(97) EP 3232777	
(47) 06.03.2024		(47) 17.01.2024	
(97) 23.07.2014		(97) 23.06.2016	
(51) C01B 25/45	(2006.01)	(51) A01N 1/02	(2006.01)
(97) B82Y 30/00	(2011.01)	A61N 7/00	(2006.01)
(97) H01M 4/58	(2010.01)	A61F 7/10	(2006.01)
(96) 14.01.2014		(96) 18.12.2015	
(96) 14151103.0		(96) 15813848.7	
(73) COMMISSARIAT À L'ÉNERGIE ATOMIQUE ET AUX ÉNERGIES ALTERNATIVES, 75015 Paris, FR		(73) Fundació de Recerca Clínic Barcelona-Institut d'Investigacions Biomèdiques August Pi I Sunyer, 08036 Barcelona, ES	
(72) Raboin, Lorraine, 57160 Scy-Chazelles, FR		(72) PERALTA, Carmen, 08036 Barcelona, ES	
(72) Gutel, Thibaut, 38113 Veurey-Voroize, FR		(54) Uchovávaní a přeprava ex vivo biologického vzorku zahrnující ultrazvukovou aplikaci	
(54) Způsob syntézy sloučeniny lim1-X-Y-znyqzfxp04 a její použití jako elektrodo-vého materiálu pro lithiový akumulátor		(32) 14382548	
(32) 1350399		(31) 19.12.2014	
(31) 17.01.2013		(33) EP	
(33) FR		(86) PCT/EP2015/080688	
(74) Havlík Švorčík a partneři, advokátní a patentová kancelář, JUDr. Michal Havlík, Hálkova 1406/2, Praha 2, Nové Město, 12000		(87) WO 2016/097390	
		(74) FAJNOR IP s.r.o., Pobřežní 249/46, Praha 8, Karlín, 18600	
<hr/>			
(97) EP 2961699		(97) EP 3233339	
(47) 03.04.2024		(47) 07.02.2024	
(97) 04.09.2014		(97) 23.06.2016	
(51) C03B 5/225	(2006.01)	(51) B23B 27/08	(2006.01)
		B23B 29/04	(2006.01)

(96) B23B 27/04 15.12.2015 15808672.8 Hartmetall-Werkzeugfabrik Paul Horn GmbH, 72072 Tübingen, DE LUIK, Matthias, 72766 Reutlingen, DE HERRMANN, Daniel, 72116 Mössingen, DE	(2006.01)	H10K 39/15 10.06.2016 16729360.4 Oxford Photovoltaics Limited, Mead Road Yarnton Oxfordshire OX5 1QU, GB	(2023.01)
(96) Řezací nástroj 102014119094 18.12.2014 DE PCT/EP2015/079785 WO 2016/096852 Čermák a spol., JUDr. Karel Čermák Ph.D., LL.M., Elišky Peškové 735/15, Praha 5, 15000		(96) H10K 85/50 10.06.2016 16729360.4 Oxford Photovoltaics Limited, Mead Road Yarnton Oxfordshire OX5 1QU, GB	(2023.01)
(97) EP 3255071 14.02.2024 13.12.2017 51) C08F 110/06 C08L 23/12 06.06.2016 16173183.1 Borealis AG, 1020 Vienna, AT WANG, Jingbo, 4040 Linz, AT GAHLEITNER, Markus, 4501 Neuhausen/Krems, AT DOSHEV, Petar, 4040 Linz, AT GRESTENBERGER, Georg, 3352 St. Peter in der Au, AT	(2006.01) (2006.01)	(72) ROBINSON, Anna, Yarnton, Oxfordshire OX5 1QU, GB CASE, Christopher, Yarnton, Oxfordshire OX5 1QU, GB KIRK, Daniel, Yarnton, Oxfordshire OX5 1QU, GB CROSSLAND, Edward, Yarnton, Oxfordshire OX5 1QU, GB WATTS, Jim, Yarnton, Oxfordshire OX5 1QU, GB BEAUMONT, Nicola, Yarnton, Oxfordshire OX5 1QU, GB BUTLER, Phillip, Yarnton, Oxfordshire OX5 1QU, GB HOOPER, Stewart, Yarnton, Oxfordshire OX5 1QU, GB LANGLEY, Benjamin John, Yarnton, Oxfordshire OX5 1QU, GB	
(97) EP 3284595 21.02.2024 20.10.2016 51) B32B 27/12 B32B 25/10 C09J 7/00 C09J 123/02 A61F 13/15 12.04.2016 16780037.4 Nitto Denko Corporation, Ibaraki-shi, Osaka 567-8680, JP UCHIDA, Shou, Ibaraki-shi Osaka 567-8680, JP TAKEDA, Kohei, Ibaraki-shi Osaka 567-8680, JP NAKAGAWA, Muneshige, Ibaraki-shi Osaka 567-8680, JP IKISHIMA, Shinsuke, Ibaraki-shi Osaka 567-8680, JP	(2006.01) (2006.01) (2018.01) (2006.01) (2006.01)	(54) Fotovoltaické zařízení s více přechody 201510353, 201515444 12.06.2015, 01.09.2015 GB, GB PCT/GB2016/051744 WO 2016/198898 FAJNOR IP s.r.o., Pobřežní 249/46, Praha 8, Karlín, 18600	
(97) EP 3284889 24.04.2024 21.02.2018 51) E05D 15/16 E06B 1/52 08.08.2017 17185318.7 Hörmann KG Brockhagen, 33803 Steinhagen, DE BRINKMANN, Michael, 33803 Steinhagen, DE	(2006.01) (2006.01)	(54) Polypropylenový prostředek se zlepšenou tepelnou odolností Havlík Švorčík a partneři, advokátní a patentová kancelář, JUDr. Otakar Švorčík, Hálkova 1406/2, Praha 2, Nové Město, 12000	
(97) EP 3308401 21.02.2024 15.12.2016 51) H10K 30/85 H10K 30/86	(2023.01) (2023.01)	(97) EP 3319969 03.04.2024 12.01.2017 51) C07D 491/16 A61K 31/519 A61K 31/52 C07D 491/12 C07D 491/18 C07D 498/18 05.07.2016 16821872.5 Turning Point Therapeutics, Inc., San Diego, CA 92130, US CUI, Jingrong J., San Diego, California 92121, US ROGERS, Evan W., San Diego, California 92121, US	
		(54) Diaryl-makrocyclický polymorf 201562188846 P, 201562218672 P 06.07.2015, 15.09.2015 US, US PCT/US2016/040972 WO 2017/007759 PATENTSERVIS Praha a.s., Na Podkovce 281/10, Praha 4, Podolí, 14700	
		(97) EP 3393575 10.01.2024 29.06.2017 51) A61N 1/30 A61N 1/04 22.12.2016 16880117.3 Inovio Pharmaceuticals, Inc., Plymouth Meeting, PA 19462, US STADELMANN, Beat, Plymouth Meeting PA 19462, US KEMMERRER, Stephen, Plymouth Meeting PA 19462, US	
		(54) Elektroporační prostředek mající bateriový blok s hlavním vypínačem 201562270998 P 22.12.2015 US PCT/US2016/068413 WO 2017/112898 Jana Šuranová Traplová, Dobropolská 1248/28, Praha 10, Hostivař, 10200	
		(97) EP 3402340 10.01.2024 20.07.2017 51) A23J 1/00 A23J 1/10 16.01.2017 17700439.7 Tessenderlo Group NV, 1050 Brussel, BE FILLIÈRES, Romain, 27200 Vernon, FR BELMANS, Marc, 3980 Tessenderlo, BE ROGIERS, Joeri, 3550 Zolder, BE DELMOTTE, Matthieu, 35000 Rennes, FR LOUSSOUARN, Vincent, 56930 Plumeliau, FR	(2006.01) (2006.01)

(54) **Metoda výroby vysoce stravitelného hydrolyzovaného materiálu**
(32) 16151355
(31) 14.01.2016
(33) EP
(86) PCT/EP2017/050798
(87) WO 2017/121897
(74) Macek and Partners, Mgr. Jiří Macek, Sázavská 751/16, Praha 2, Vinohrady, 12000

(97) **EP 3405274**
(47) 03.04.2024
(97) 27.07.2017
(51) **F02M 37/36** (2019.01)
B01D 35/147 (2006.01)
B01D 29/15 (2006.01)
B01D 36/00 (2006.01)

(96) 18.01.2017
(96) 17702484.1
(73) Caterpillar Inc., Peoria, IL 61629, US
(72) ALLOTT, Mark T., Mapleton Illinois 61547, US
MORRIS, Bryant A., Dunlap, IL 61525, US
MCELROY, Mark A., Mapleton IL 61547, US

(54) **Filtreační prvek**
(32) 201662281943 P, 201615345593
(31) 22.01.2016, 08.11.2016
(33) US, US
(86) PCT/US2017/013896
(87) WO 2017/127407
(74) PatentEnter s.r.o., Koliště 1965/13a, Brno, Černá Pole, 60200

(97) **EP 3417995**
(47) 21.02.2024
(97) 26.12.2018
(51) **B23Q 39/04** (2006.01)
B23Q 3/157 (2006.01)
B23B 29/20 (2006.01)
B23B 9/00 (2006.01)
B23B 29/04 (2006.01)
B23Q 5/14 (2006.01)

(96) 21.06.2017
(96) 17177210.6
(73) DMG MORI Bergamo S.r.l., 24030 Brembate di Sopra (BG), IT
(72) PERSICO, Enrico, 24022 Alzano Lombardo (BG), IT
BATTAGLIA, Vittore, 24030 Presezzo (BG), IT
RIGOLONE, Franco, 24010 Ponteranica (BG), IT
(54) **Obráběcí stroj, konkrétně vícevřetenový soustružnický stroj**
(74) Rott, Růžička & Guttman a spol., Vyskočilova 1566, Praha 4, Michle, 14000

(97) **EP 3423265**
(47) 14.02.2024
(97) 08.09.2017
(51) **B29D 30/06** (2006.01)
B29C 35/00 (2006.01)
(96) 27.01.2017
(96) 17711999.7
(73) Harburg-Freudenberger Maschinenbau GmbH, 21079 Hamburg, DE
(72) ZIMMERMANN, Arne, 21717 Deinste, DE

(54) **Vyhřívací lis na pneumatiky**
(32) 102016002532
(31) 29.02.2016
(33) DE
(86) PCT/DE2017/000015
(87) WO 2017/148459
(74) Havlík Švorčík a partneři, advokátní a patentová kancelář, JUDr. Michal Havlík, Hálkova 1406/2, Praha 2, Nové Město, 12000

(97) **EP 3445331**
(47) 10.01.2024
(97) 26.10.2017
(51) **A61K 9/00** (2006.01)
A61K 31/5575 (2006.01)
A61K 47/34 (2017.01)
A61K 31/5377 (2006.01)
(96) 11.04.2017
(96) 17725511.4

(73) Pharmathen S.A., Pallini Attikis 15351, GR
(72) KARAVAS, Evangelos, 153 51 Attikis, GR
KOUTRIS, Efthymios, 153 51 Attikis, GR
SAMARA, Vasiliki, 153 51 Attikis, GR
KOUTRI, Loanna, 153 51 Attikis, GR
KALASKANI, Anastasia, 153 51 Attikis, GR
KAKOURIS, Andreas, 153 51 Attikis, GR
FOUSTERIS, Manolis, 153 51 Attikis, GR

(54) **Farmaceutické oční kompozice bez konzervantů**
(32) 20160100175
(31) 19.04.2016
(33) GR
(86) PCT/EP2017/025085
(87) WO 2017/182138
(74) ZIVKO MIJATOVIC & PARTNERS s.r.o., Jugoslávských partyzánů 639/26, Praha 6, Bubeneč, 16000

(97) **EP 3466931**
(47) 10.01.2024
(97) 30.11.2017
(51) **C07D 215/40** (2006.01)
A61K 31/47 (2006.01)
A61P 25/00 (2006.01)

(96) 25.05.2017
(96) 17802206.7
(73) Guangdong University Of Technology, Guangzhou, Guangdong 510006, CN
Centre National de la Recherche Scientifique, 75794 Paris, FR
(72) ZHANG, Weixin, Guangzhou Guangdong 510006, CN
HUANG, Daya, Guangzhou Guangdong 510006, CN
HUANG, Meijie, Guangzhou Guangdong 510006, CN
WANG, Dean, Guangzhou Guangdong 510006, CN
HUANG, Ju, Guangzhou Guangdong 510006, CN
SHU, Siwei, Guangzhou Guangdong 510006, CN
NGUYEN, Michel, BP 44099, 31077 Toulouse cedex 4., FR
ROBERT, Anne, BP 44099, 31077 Toulouse cedex 4., FR
MEUNIER, Bernard, BP 44099, 31077 Toulouse cedex 4, FR
LIU, Yan, Guangzhou Guangdong 510006, CN
XINGGUO, Liu, Guangzhou Guangdong 510006, CN

(54) **Tetradentátní chelatační derivát monochinolinu, jeho způsob výroby a jeho použití jako regulátoru kovových iontů pro neurodegenerativní onemocnění**
(32) 201610369550
(31) 27.05.2016
(33) CN
(86) PCT/CN2017/085886
(87) WO 2017/202360
(74) Rott, Růžička & Guttman a spol., Vyskočilova 1566, Praha 4, Michle, 14000

(97) **EP 3502405**
(47) 06.03.2024
(97) 26.06.2019
(51) **E06B 7/10** (2006.01)
E06B 7/23 (2006.01)
E04D 13/00 (2006.01)
E04D 13/03 (2006.01)

(96) 02.12.2015
(96) 18201192.4
(73) VKR Holding A/S, 2970 Hørsholm, DK
(72) JENSEN, Jimmy Skjold, 2970 Hørsholm, DK
(54) **Uložení horního prvku střešního okna**
(32) PA201470755
(31) 02.12.2014
(33) DK
(74) THK Legal s.r.o., Přístavní 531/24, Praha 7, Holešovice, 17000

(97) **EP 3523896**
(47) 27.03.2024
(97) 12.04.2018
(51) **H04J 11/00** (2006.01)
H04W 56/00 (2009.01)
H04L 5/00 (2006.01)
(96) 06.10.2017
(96) 17788393.1
(73) QUALCOMM Incorporated, San Diego, CA 92121-1714, US

- (72) ZHANG, Xiaoxia, San Diego, California 92121-1714, US
AKKARAKARAN, Sony, San Diego, California 92121-1714, US
LUO, Tao, San Diego, California 92121, US
- (54) **Konstrukce synchronizačního a vysílacího kanálu s flexibilním přidělováním šířky pásma**
- (32) 201662405860 P, 201715726345
(31) 07.10.2016, 05.10.2017
(33) US, US
(86) PCT/US2017/055630
(87) WO 2018/067995
(74) Havlík Švorčík a partneři, advokátní a patentová kancelář, JUDr. Michal Havlík, Hálkova 1406/2, Praha 2, Nové Město, 12000
-
- (97) **EP 3532607**
(47) 31.01.2024
(97) 03.05.2018
(51) **C12N 5/0783** (2010.01)
A61K 35/17 (2015.01)
(96) 26.10.2017
(96) 17798045.5
(73) Iovance Biotherapeutics, Inc., San Carlos, CA 94070, US
(72) FRANK, Ian, Tampa FL 33647, US
LOTZE, Michael, T., Pittsburgh PA 15232, US
- (54) **Restimulace kryokonzervovaných lymfocytů infiltrujících nádor**
- (32) 201662413387 P, 201662413283 P, 201662415452 P
(31) 26.10.2016, 26.10.2016, 31.10.2016
(33) US, US, US
(86) PCT/US2017/058610
(87) WO 2018/081473
(74) ŽOVICOVÁ & ŽOVIC IP, s.r.o., Záhradnícka 36, Bratislava 82108
-
- (97) **EP 3548674**
(47) 31.01.2024
(97) 07.06.2018
(51) **E04B 1/38** (2006.01)
E04B 1/348 (2006.01)
E04B 1/61 (2006.01)
E04B 1/19 (2006.01)
(96) 04.12.2017
(96) 17876072.4
(73) MRCB Innovations Sdn. Bhd., 50470 Kuala Lumpur, MY
(72) KANG, Choon Boon, Singapore 728787, SG
SEOW, Seng Wei, Singapore 728787, SG
POH, Qi Pin, Singapore 544657, SG
- (54) **Systém a způsob spojování prefabrikovaných objemových stavebních modulů**
- (32) 10201610152Q, 10201707728X
(31) 02.12.2016, 19.09.2017
(33) SG, SG
(86) PCT/SG2017/050594
(87) WO 2018/101891
(74) ZIVKO MIJATOVIC & PARTNERS s.r.o., Jugoslávských partyzánů 639/26, Praha 6, Bubeneč, 16000
-
- (97) **EP 3618826**
(47) 21.02.2024
(97) 08.11.2018
(51) **A61K 31/357** (2006.01)
A61K 33/00 (2006.01)
A61P 33/06 (2006.01)
(96) 04.05.2018
(96) 18723791.2
(73) Schaub, Walter, 8908 Hedingen, CH
(72) Schaub, Walter, 8908 Hedingen, CH
- (54) **Kompozice pro léčbu patogenních infekcí**
- (32) 5992017
(31) 04.05.2017
(33) CH
(86) PCT/EP2018/061607
(87) WO 2018/202897
(74) JUDr. Petra Sauvage de Brantes, Korunní 810/104, Praha 10, Vinohrady, 10100
-
- (97) **EP 3633966**
(47) 14.02.2024
(97) 29.11.2018
- (51) **H04N 1/21** (2006.01)
(96) 13.03.2018
(96) 18724612.9
(73) STP2C, Consultoria e Programação, Lda., Cascais, PT
(72) MARÇAL MOURA CONSTANTINO, João José, 4445-434 Ermesinde, PT
- (54) **Způsob zpracování dokumentů včetně vydávání digitálních kopií dokumentů se zvýšenou bezpečností, produkt a systém počítačového programu**
- (32) 2017110085
(31) 22.05.2017
(33) PT
(86) PCT/IB2018/051668
(87) WO 2018/215847
(74) Patent-K s.r.o., Husníkova 2086/22, Praha 5, Stodůlky, 15800
-
- (97) **EP 3636839**
(47) 28.02.2024
(97) 15.04.2020
(51) **E02D 9/00** (2006.01)
E02D 5/34 (2006.01)
(96) 13.09.2019
(96) 19197209.0
(73) Soletanche Freyssinet, 92500 Rueil-Malmaison, FR
(72) NEUBAUER, Peter, 92500 Rueil Malmaison, FR
VON BANK, Markus, 92500 Rueil Malmaison, FR
- (54) **Zařízení na vyrovnání sloupu**
- (32) 1859355
(31) 09.10.2018
(33) FR
(74) PatentEnter s.r.o., Koliště 1965/13a, Brno, Černá Pole, 60200
-
- (97) **EP 3642242**
(47) 07.02.2024
(97) 27.12.2018
(51) **C07K 16/28** (2006.01)
A61K 39/395 (2006.01)
(96) 21.06.2018
(96) 18820011.7
(73) The Board of Trustees of the Leland Stanford Junior University, Stanford, CA 94305-2038, US
Forty Seven, Inc., Foster City, CA 94404, US
- (72) MAJETI, Ravindra, Palo Alto California 94303, US
CHAO, Mark P., Mountain View California 94040, US
LIU, Jie, Palo Alto California 94303, US
VOLKMER, Jens-Peter, Menlo Park California 94025, US
WEISSMAN, Irving L., Stanford California 94305, US
- (54) **Parametry dávkování pro CD47 cílené terapie na hematologické malignanty**
- (32) 201762523182 P
(31) 21.06.2017
(33) US
(86) PCT/US2018/038798
(87) WO 2018/237168
(74) Havlík Švorčík a partneři, advokátní a patentová kancelář, JUDr. Michal Havlík, Hálkova 1406/2, Praha 2, Nové Město, 12000
-
- (97) **EP 3645322**
(47) 21.02.2024
(97) 03.01.2019
(51) **B60H 1/00** (2006.01)
(96) 25.04.2018
(96) 18721323.6
(73) Volkswagen Aktiengesellschaft, 38440 Wolfsburg, DE
GIESERT, Anna-Lena, 38536 Seershausen, DE
KAISER, Andreas, 25488 Holm, DE
LANSMANN, Malte, 39638 Gardelegen, DE
WOLZE, Zeno, 12159 Berlin, DE
HENGSTENBERG, Oliver, 15748 Märkisch Buchholz, DE
BAUMGARTEN, Jens, 10115 Berlin, DE
BERG, Markus, 10555 Berlin, DE
EFFERTZ, Jan, 38173 Sickinge, DE
HELMS, Karsten, 38553 Wasbüttel, DE
ANDRES, Frank, 29356 Bröckel, DE
- (54) **Způsob a zařízení pro ovládání klimatizačních zařízení v motorovém vozidle**

(32) 102017211202		(72) TERAKADO, Yuki, Osaka, 540-6207, JP
(31) 30.06.2017		MIYOSHI, Dai, Osaka, 540-6207, JP
(33) DE		(54) Systém tepelného čerpadla
(86) PCT/EP2018/060519		(32) 2019021111
(87) WO 2019/001798		(31) 08.02.2019
(74) Jana Šuranová Traplová, Dobropolská 1248/28, Praha 10, Hostivař, 10200		(33) JP
(97) EP 3646876		(74) ZIVKO MIJATOVIC & PARTNERS s.r.o., Jugoslávských partyzánů 639/26, Praha 6, Bubeneč, 16000
(47) 14.02.2024		
(97) 06.05.2020		(97) EP 3699120
(51) A61K 31/7088 (2006.01)		(47) 28.02.2024
A61K 31/7125 (2006.01)		(97) 26.08.2020
A61P 35/00 (2006.01)		(51) B65G 69/00 (2006.01)
A61P 35/02 (2006.01)		B60P 1/64 (2006.01)
A61P 7/00 (2006.01)		B60P 7/13 (2006.01)
A61P 7/06 (2006.01)		(96) 13.01.2020
(96) 15.11.2013		(96) 20020017.8
(96) 19187756.2		(73) EXPRESSO France SAS, 67319 Wasselonne, FR
(73) Geron Corporation, Foster City, CA 94404, US		(72) Roere, Michel, 67720 WEYERSHEIM, DE
(72) STUART, Monic, J., Hillsborough, CA 94010, US		(54) Zařízení pro znehybnění a zabezpečení mobilní skříně pomocí stojek, pro umístění nákladu a postup realizace
(54) Inhibitor telomerázy imetelstat pro léčbu myeloproliferativních onemocnění a myeloproliferativních novotvarů		(32) 1901788
(32) 201261734941 P, 201361799069 P, 201313841711, 201361900347 P		(31) 21.02.2019
(31) 07.12.2012, 15.03.2013, 15.03.2013, 05.11.2013		(33) FR
(33) US, US, US, US		(74) ŽOVICOVÁ & ŽOVIC IP, s.r.o., Záhradnícka 36, Bratislava 82108
(74) THK Legal s.r.o., Přístavní 531/24, Praha 7, Holešovice, 17000		
(97) EP 3689069		(97) EP 3717712
(47) 31.01.2024		(47) 03.04.2024
(97) 18.04.2019		(97) 06.06.2019
(51) H04W 72/04 (2023.01)		(51) E04B 1/78 (2006.01)
H04W 8/20 (2009.01)		E04B 1/94 (2006.01)
H04W 48/18 (2009.01)		E04B 2/02 (2006.01)
H04W 60/04 (2009.01)		D21C 5/02 (2006.01)
H04L 67/51 (2022.01)		D21C 9/02 (2006.01)
H04W 8/18 (2009.01)		(96) 30.11.2018
H04L 67/53 (2022.01)		(96) 18883472.5
H04L 67/30 (2022.01)		(73) CleanFiber Inc., Blasdell, NY 14219, US
(96) 10.09.2018		(72) STRIMLING, Jonathan, Grand Island, NY 14072, US
(96) 18867129.1		BRANDSTEIN, Mark, Grand Island, NY 14072, US
(73) Telefonaktiebolaget LM Ericsson (Publ), 164 83 Stockholm, SE		FISCHER, Curtis, Grand Island, NY 14072, US
(72) WANG, Cheng, Shanghai 200335, CN		(54) Metoda výroby materiálů zpomalujících hoření a souvisejících produktů
YANG, Yong, S-428 36 Kallered, SE		(32) 201762592994 P
REN, Gang, Shanghai 200335, CN		(31) 30.11.2017
LI, Xiao, Shanghai 200335, CN		(33) US
ZHANG, Xinyu, Shanghai 200335, CN		(86) PCT/US2018/063244
WANG, Junyi, Shanghai 200335, CN		(87) WO 2019/108893
(54) Způsob a zařízení pro zjišťování služby síťové funkce		(74) PatentEnter s.r.o., Koliště 1965/13a, Brno, Černá Pole, 60200
(32) PCT/CN2017/106059		
(31) 13.10.2017		(97) EP 3718979
(33) CN		(47) 20.03.2024
(86) PCT/CN2018/104780		(97) 07.10.2020
(87) WO 2019/072058		(51) C03C 3/087 (2006.01)
(74) JUDr. Petra Sauvage de Brantes, Korunní 810/104, Praha 10, Vinohrady, 10100		C03C 4/02 (2006.01)
		(96) 03.10.2013
		(96) 20164193.3
		(73) Owens-Brockway Glass Container Inc., Perrysburg, OH 43551, US
		(72) ORDWAY, Edward, Highlands Ranch, CO Colorado 80126, US
		HOWSE, Terence, K., Ferntree Gulley, Victoria 3156, AU
		BAKER, Daniel, Decatur, IL Illinois 62526, US
		BARTON, Stephen, Dansville, NY New York 14437, US
		CLICK, Carol, A., Corning, NY New York 14437, US
		(54) Kolorovatelné skleněné nádoby
		(32) 201213666629
		(31) 01.11.2012
		(33) US
		(74) PatentEnter s.r.o., Koliště 1965/13a, Brno, Černá Pole, 60200
(97) EP 3693670		(97) EP 3743700
(47) 03.04.2024		(47) 28.02.2024
(97) 12.08.2020		(97) 01.08.2019
(51) F24D 3/08 (2006.01)		(51) G01J 5/00 (2022.01)
F24D 11/02 (2006.01)		G01J 5/0821 (2022.01)
F24D 15/04 (2006.01)		G01J 5/04 (2006.01)
F24D 17/02 (2006.01)		(96) 25.01.2019
F24D 19/00 (2006.01)		(96) 19702067.0
F24D 19/10 (2006.01)		
F24H 4/04 (2006.01)		
F24H 9/12 (2022.01)		
F24H 9/02 (2006.01)		
F24F 1/0007 (2019.01)		
F24F 1/32 (2011.01)		
F24F 13/20 (2006.01)		
(96) 06.02.2020		
(96) 20155785.7		
(73) Panasonic Intellectual Property Management Co., Ltd., Osaka-shi, Osaka 540-6207, JP		

(73) MINKON GmbH, 40699 Erkrath, DE
(72) LAMP, Torsten, 40223 Düsseldorf, DE
(54) **Použití optického vlnovodu pro optické měření teploty vysokoteplotní taveniny a jeho zařízení**
(32) 102018000615
(31) 26.01.2018
(33) DE
(86) PCT/EP2019/051892
(87) WO 2019/145499
(74) ŽOVICOVÁ & ŽOVIC IP, s.r.o., Záhradnícka 36, Bratislava 82108

(97) **EP 3749912**
(47) 24.01.2024
(97) 15.08.2019
(51) **F41A 19/26** (2006.01)
F41A 19/32 (2006.01)
F41A 17/42 (2006.01)
F41A 17/58 (2006.01)
(96) 07.02.2019
(96) 19702470.6
(73) FN Herstal SA, 4040 Herstal, BE
(72) FRANSSSEN, Pascal, 4672 SAINT-REMY, BE
(54) **Zajišťovací zařízení palné zbraně**
(32) 18156024
(31) 09.02.2018
(33) EP
(86) PCT/EP2019/052994
(87) WO 2019/154906
(74) H&P Patents s.r.o., Na Florenci 1332/23, Praha 1, Nové Město, 11000

(97) **EP 3752312**
(47) 03.04.2024
(97) 22.08.2019
(51) **B23F 23/12** (2006.01)
B23F 19/10 (2006.01)
G05B 19/18 (2006.01)
(96) 07.02.2019
(96) 19713181.6
(73) Gleason-Pfauter Maschinenfabrik GmbH, 71636 Ludwigsburg, DE
(72) LEICHT, Bernhard, 96489 Niederfüllbach, DE
MUNDT, Eric, G., Rochester, NY 14617, US
(54) **Způsoby přípravy a provádění procesu obrábění, k tomu určený řídicí software a stanice pro srážení hran a stroj na ozubená kola se stanicí pro srážení hran**
(32) 201815897249
(31) 15.02.2018
(33) US
(86) PCT/IB2019/000109
(87) WO 2019/158994
(74) KANIA, SEDLÁK, SMOLA, s.r.o., Mendlovo náměstí 907/1a, Brno, Staré Brno, 60300

(97) **EP 3774927**
(47) 28.02.2024
(97) 03.10.2019
(51) **C08B 37/00** (2006.01)
(96) 18.03.2019
(96) 19710427.6
(73) CP Kelco ApS, 4623 Lille Skensved, DK
(72) ROLIN, Claus, 4600 Køge, DK
HANSEN, Mette Enøe, 4690 Haslev, DK
(54) **Pektin vyznačující se nízkým stupněm methylesterifikace a vysokou vnitřní viskozitou**
(32) 18164090
(31) 26.03.2018
(33) EP
(86) PCT/EP2019/056682
(87) WO 2019/185388
(74) THK Legal s.r.o., Přístavní 531/24, Praha 7, Holešovice, 17000

(97) **EP 3801315**
(47) 07.02.2024
(97) 12.12.2019
(51) **A61B 17/34** (2006.01)
A61B 10/02 (2006.01)
A61M 5/158 (2006.01)

(96) 09.04.2019
(96) 19815861.0
(73) Matek Medikal Aygitlar Teknoloji Sanayi Ve Ticaret Anonim Sirketi, Ankara, TR
(72) YAGMURLU, Musa, Ankara, TR
(54) **Zařízení pro intraoseální infuzi**
(32) 201808113
(31) 07.06.2018
(33) TR
(86) PCT/TR2019/050231
(87) WO 2019/236042
(74) Havlík Švorčík a partneři, advokátní a patentová kancelář, JUDr. Michal Havlík, Hálkova 1406/2, Praha 2, Nové Město, 12000

(97) **EP 3802107**
(47) 17.01.2024
(97) 28.11.2019
(51) **B32B 5/02** (2006.01)
E02D 31/02 (2006.01)
B32B 5/10 (2006.01)
B32B 5/26 (2006.01)
B32B 7/04 (2019.01)
(96) 23.05.2019
(96) 19733557.3
(73) Officine Maccaferri S.p.A., 40132 Bologna (BO), IT
(72) FERRAILOLO, Francesco, 40050 Ca' de' Fabbri (BO), IT
(54) **Geokompozit a způsob jeho výroby**
(32) 201800005668, 201800005673
(31) 24.05.2018, 24.05.2018
(33) IT, IT
(86) PCT/IB2019/054271
(87) WO 2019/224763
(74) PATENTSERVIS Praha a.s., Na Podkovce 281/10, Praha 4, Podolí, 14700

(97) **EP 3805233**
(47) 06.03.2024
(97) 14.04.2021
(51) **C07D 498/04** (2006.01)
C07D 513/04 (2006.01)
C07D 519/00 (2006.01)
A61K 31/437 (2006.01)
A61P 1/02 (2006.01)
A61P 3/00 (2006.01)
A61P 5/00 (2006.01)
A61P 7/00 (2006.01)
A61P 9/00 (2006.01)
A61P 11/00 (2006.01)
A61P 13/10 (2006.01)
A61P 15/00 (2006.01)
A61P 17/00 (2006.01)
A61P 19/00 (2006.01)
A61P 21/00 (2006.01)
A61P 25/00 (2006.01)
A61P 27/02 (2006.01)
A61P 29/00 (2006.01)
A61P 31/00 (2006.01)
A61P 35/00 (2006.01)
A61P 37/02 (2006.01)

(96) 12.01.2015
(96) 20211096.1
(73) Aurigene Oncology Limited, Bangalore 560100, IN
(72) GUMMADI, Venkateshwar, Rao, 560100 Bangalore, IN
SAMAJDAR, Susanta, 560078 Bangalore, IN
(54) **(R) a (S) enantiomery N-(5-(3-hydroxypyrrolidin-1-yl)-2-morfolinooxazolo[4,5-b]pyridin-6-yl)-2-(2-methylpyridin-4-yl)oxazol-karboxamidu jako inhibitory IRAK4 pro léčbu rakoviny**
(32) 158CH2014, 3000CH2014
(31) 13.01.2014, 20.06.2014
(33) IN, IN
(74) ŽOVICOVÁ & ŽOVIC IP, s.r.o., Záhradnícka 36, Bratislava, 82108

(97) **EP 3810561**
(47) 24.01.2024
(97) 26.12.2019
(51) **C05G 5/30** (2020.01)
C05C 9/00 (2006.01)

(96) B01J 2/00	(2006.01)	(72) LELETI, Manmohan Reddy, Dublin, California 94568, US
(96) 14.06.2019		MANDAL, Debashis, Fremont, California 94536, US
(96) 19742131.6		MILES, Dillon Harding, Berkeley, California 94074, US
(73) thyssenkrupp Uhde GmbH, 44141 Dortmund, DE		POWERS, Jay Patrick, Pacifica, California 94044, US
thyssenkrupp AG, 45143 Essen, DE		ROSEN, Brandon Reid, San Mateo, California 94403, US
(72) MAKHYNYA, Yevgeny, 45481 Mülheim an der Ruhr, DE		SHARIF, Ehesan Ul, Menlo Park, California 94025, US
EL HAWARY, Tarek, 59439 Holzwickede, DE		(54) Pyridon antagonisté A2R
(54) Použití nadkritického CO2 jako rozpouštědla pro organické polymery v procesu nanášení potahové vrstvy a v potahovacím zařízení na granulát obsahující močovinu		(32) 201862711273 P
(32) 102018210030		(31) 27.07.2018
(31) 20.06.2018		(33) US
(33) DE		(86) PCT/US2019/043608
(86) PCT/EP2019/065758		(87) WO 2020/023846
(87) WO 2019/243204		(74) ŽOVICOVÁ & ŽOVIC IP, s.r.o., Záhradnícka 36, Bratislava 82108
(74) ZIVKO MIJATOVIC & PARTNERS s.r.o., Jugoslávských partyzánů 639/26, Praha 6, Bubeneč, 16000		
<hr/>		
(97) EP 3810875		(97) EP 3831064
(47) 27.03.2024		(47) 07.02.2024
(97) 26.12.2019		(97) 20.02.2020
(51) E05B 85/26	(2014.01)	(51) H04N 19/70
E05B 77/36	(2014.01)	H04N 19/58
E05B 15/04	(2006.01)	H04N 19/105
E05B 77/38	(2014.01)	H04N 19/174
E05B 77/06	(2014.01)	H04N 19/176
(96) 18.06.2019		(96) 16.08.2019
(96) 19734675.2		(96) 19850047.2
(73) Kiekert AG, 42579 Heiligenhaus, DE		(73) Huawei Technologies Co., Ltd., Longgang District Shenzhen Guangdong 518129, CN
(72) BASAVARAJAPPA, Madhu, 51379 Leverkusen, DE		(72) HENDRY, Fnu, San Diego, California 92129, US
(54) Zavírací zařízení pro technické aplikace v motorových vozidlech		WANG, Ye-Kui, San Diego, California 92130, US
(32) 102018115069		(54) Správa referenčních obrazů v kódování videa
(31) 22.06.2018		(32) 201862719360 P
(33) DE		(31) 17.08.2018
(86) PCT/DE2019/100557		(33) US
(87) WO 2019/242813		(86) PCT/US2019/046933
(74) Rott, Růžička & Guttman a spol., Výskočilova 1566, Praha 4, Michle, 14000		(87) WO 2020/037277
		(74) PatentEnter s.r.o., Koliště 1965/13a, Brno, Černá Pole, 60200
<hr/>		
(97) EP 3813799		(97) EP 3833469
(47) 21.02.2024		(47) 07.02.2024
(97) 02.01.2020		(97) 13.02.2020
(51) A61K 9/50	(2006.01)	(51) B01J 19/18
A61K 9/14	(2006.01)	B01J 4/00
A61K 9/16	(2006.01)	(96) 26.07.2019
(96) 28.06.2019		(96) 19745136.2
(96) 19735288.3		(73) Greenbone Ortho S.p.A., 48018 Faenza (RA), IT
(73) Consejo Superior de Investigaciones Científicas (CSIC), 28006 Madrid, ES		(72) PRADELLA, Lorenzo Giuseppe, 20060 Truccazzano (MI), IT
Bioinicia, S.L., 46988 Paterna (Valencia), ES		BALLARDINI, Alberto, 48018 Faenza (RA), IT
ZF Polpharma S.A., 83-200 Starogard Gdanski, PL		SANTI, Lorenzo, 48015 Cervia (RA), IT
(72) LAGARÓN CABELLO, José María, 46530 Puzol (Valencia), ES		TAMPIERI, Anna, 48018 Faenza (RA), IT
PRIETO LÓPEZ, Cristina, 27800 Vilalba (Lugo), ES		SPRIO, Simone, 40129 Bologna, IT
VALLE BAZ, José Manuel, 12004 Castellón de la Plana, ES		RUFFINI, Andrea, 48018 Faenza (RA), IT
GALÁN NEVADO, David, 29003 Málaga, ES		(54) Systém a metoda pro chemickou transformaci 3D materiálů
HRAKOVSKY, Julia, 81-374 Gdynia, PL		(32) 201800007993
(54) Farmaceutická formulace se zlepšenou rozpustností a biologickou dostupností		(31) 09.08.2018
(32) 18382484		(33) IT
(31) 29.06.2018		(86) PCT/EP2019/070155
(33) EP		(87) WO 2020/030442
(86) PCT/EP2019/067342		(74) ŽOVICOVÁ & ŽOVIC IP, s.r.o., Záhradnícka 36, Bratislava, 82108
(87) WO 2020/002609		
(74) PatentEnter s.r.o., Koliště 1965/13a, Brno, Černá Pole, 60200		
<hr/>		
(97) EP 3829581		(97) EP 3844407
(47) 03.04.2024		(47) 10.04.2024
(97) 30.01.2020		(97) 05.03.2020
(51) A61K 31/4439	(2006.01)	(51) F16B 12/10
C07D 401/14	(2006.01)	A47B 47/00
A61K 31/517	(2006.01)	F16B 5/00
A61K 31/519	(2006.01)	F16B 12/12
A61P 35/00	(2006.01)	F16B 12/24
(96) 26.07.2019		F16B 12/26
(96) 19841391.6		A47B 47/04
(73) Arcus Biosciences, Inc., Hayward, CA 94545, US		(96) 28.08.2019
		(96) 19854740.8
		(73) Välinge Innovation AB, 263 64 Viken, SE
		(72) SVENSSON, Johan, 254 70 Kattarp, SE
		DERELÖV, Peter, 252 84 Helsingborg, SE
		(54) Sada panelů s mechanickým zajišťovacím zařízením
		(32) 1851028
		(31) 30.08.2018

(33) SE	(86) PCT/US2019/055472
(86) PCT/SE2019/050801	(87) WO 2020/077007
(87) WO 2020/046193	(74) PatentEnter s.r.o., Koliště 1965/13a, Brno, Černá Pole, 60200
(74) FISCHER IP s.r.o., Na hrobcí 294/5, Praha 2, Nové Město, 12800	
(97) EP 3845825	(97) EP 3885298
(47) 06.03.2024	(47) 20.03.2024
(97) 07.07.2021	(97) 29.09.2021
(51) F24H 1/26 (2022.01)	(51) B65H 67/06 (2006.01)
F24H 9/14 (2006.01)	(96) 24.03.2021
F28D 1/00 (2006.01)	(96) 21164438.0
F24H 1/40 (2022.01)	(73) Saurer Spinning Solutions GmbH & Co. KG, 52531 Übach-Palenberg, DE
F24H 1/44 (2022.01)	(72) Schiffers, Philipp, 41812 Erkelenz, DE
F24H 8/00 (2022.01)	Wassen, Harald, 41366 Schwalmthal, DE
F24H 1/30 (2022.01)	Sprecher, Jonathan, 52066 Aachen, DE
F28D 7/00 (2006.01)	Prediger, Eduard, 41061 Mönchengladbach, DE
(96) 30.12.2020	Spitzer, Michael, 52156 Monschau-Kalterherberg, DE
(96) 20217737.4	Brakensiek, Prof. Dr. Dirk, 41470 Neuss, DE
(73) Kyungdong Navien Co., Ltd., Pyeongtaek-si, Gyeonggi-do 17704, KR	(54) Textilní stroj na výrobu křížových cívek příp. Způsob provozování textilního stroje na výrobu křížových cívek
(72) PARK, Jun Kyu, 08217 Seoul, KR	(32) 102020108339
CHO, Sung Cheul, 08217 Seoul, KR	(31) 26.03.2020
(54) Tepelný výměník a způsob jeho výroby	(33) DE
(32) 20190178390, 20200083879	(74) PatentEnter s.r.o., Koliště 1965/13a, Brno, Černá Pole, 60200
(31) 30.12.2019, 08.07.2020	
(33) KR, KR	(97) EP 3896328
(74) THK Legal s.r.o., Přístavní 531/24, Praha 7, Holešovice, 17000	(47) 03.01.2024
	(97) 20.10.2021
(97) EP 3847812	(51) F17C 7/04 (2006.01)
(47) 14.02.2024	F17C 9/00 (2006.01)
(97) 19.03.2020	(96) 14.04.2021
(51) H04N 19/70 (2014.01)	(96) 21168448.5
H04N 19/58 (2014.01)	(73) Chart Inc., Ball Ground, GA 30107, US
H04N 19/105 (2014.01)	(72) Konfrst, Lukas, Ball Ground, GA 30107, US
(96) 12.09.2019	(54) Systém výdeje plynu s tlakem v nádrži a tepelným řízením
(96) 19858808.9	(32) 202063009614 P
(73) HUAWEI TECHNOLOGIES CO., LTD., Shenzhen, Guangdong 518129, CN	(31) 14.04.2020
(72) HENDRY, Fnu, San Diego, California 92129, US	(33) US
WANG, Ye-Kui, San Diego, California 92130, US	(74) PATENTSERVIS Praha a.s., Na Podkovce 281/10, Praha 4, Podolí, 14700
(54) Signalizace kandidáta na strukturu seznamu referenčních obrazů	
(32) 201862730172 P, 201962848147 P	(97) EP 3900711
(31) 12.09.2018, 15.05.2019	(47) 06.03.2024
(33) US, US	(97) 25.06.2020
(86) PCT/US2019/050861	(51) A61K 9/70 (2006.01)
(87) WO 2020/056172	A61K 31/445 (2006.01)
(74) PatentEnter s.r.o., Koliště 1965/13a, Brno, Černá Pole, 60200	A61K 47/20 (2006.01)
	A61P 25/28 (2006.01)
(97) EP 3864163	(96) 05.09.2019
(47) 20.03.2024	(96) 19897865.2
(97) 16.04.2020	(73) Dong-A St Co., Ltd., Seoul 02587, KR
(51) C12N 15/88 (2006.01)	KM Transderm Ltd., Osaka-shi, Osaka 530-8288, JP
C12N 9/22 (2006.01)	(72) JANG, Sun-Woo, Seoul 04358, KR
C12N 15/113 (2010.01)	SHIN, Chang-Yell, Seoul 05070, KR
A61K 9/50 (2006.01)	KIM, Hae-Sun, Hwaseong-Si Gyeonggi-do 18486, KR
A61K 47/12 (2006.01)	CHA, Kwang-Ho, Seoul 05815, KR
A61K 47/14 (2017.01)	KIM, Hyun-Jung, Yongin-Si Gyeonggi-do 17067, KR
A61P 25/16 (2006.01)	GOTO, Masaoki, Osaka-shi, Osaka 530-8288, JP
A61P 25/28 (2006.01)	(54) Transdermální absorpční přípravek obsahující stabilizovaný donepezil
A61K 9/00 (2006.01)	(32) 20180167289
A61K 9/127 (2006.01)	(31) 21.12.2018
C12N 15/11 (2006.01)	(33) KR
(96) 09.10.2019	(86) PCT/KR2019/011483
(96) 19871608.6	(87) WO 2020/130287
(73) The University of British Columbia, Vancouver BC V6T 1Z4C, CA	(74) PATENTSERVIS Praha a.s., Na Podkovce 281/10, Praha 4, Podolí, 14700
(72) KULKARNI, Jayesh, Vancouver, British Columbia V6T 1Z4, CA	
HILL, Austin, Vancouver, British Columbia V6T 1Z4, CA	(97) EP 3902989
CULLIS, Pieter, Vancouver, British Columbia V6T 1Z4, CA	(47) 20.03.2024
LEAVITT, Blair, Vancouver, British Columbia V6T 1Z4, CA	(97) 02.07.2020
PETKAU, Terri, Vancouver, British Columbia V6T 1Z4, CA	(51) D04H 1/48 (2012.01)
WAGNER, Pamela, Vancouver, British Columbia V6T 1Z4, CA	D04H 1/66 (2012.01)
(54) Kompozice a systémy zahrnující vezikuly kompetentní k transfekci bez organických rozpouštědel a detergentů a s nimi související způsoby	D04H 1/68 (2012.01)
(32) 201862743116 P	F02B 77/11 (2006.01)
(31) 09.10.2018	(96) 22.10.2019
(33) US	(96) 19853293.9
	(73) Hassan Tekstil Sanayi Ve Ticaret A.S., 34522 Esenyurt/Istanbul, TR
	(72) SISMAN, Ahmet, 34522 Esenyurt/ Istanbul, TR

- (54) **Způsob výroby tkaniny netkané textilie používané jako izolační materiál kapoty motoru**
 (32) 201821007, 201913785
 (31) 28.12.2018, 11.09.2019
 (33) TR, TR
 (86) PCT/TR2019/050887
 (87) WO 2020/139235
 (74) PatentEnter s.r.o., Koliště 1965/13a, Brno, Černá Pole, 60200
-
- (97) **EP 3906367**
 (47) 10.04.2024
 (97) 09.07.2020
 (51) **F16C 33/26** (2006.01)
F16C 33/20 (2006.01)
F16C 17/04 (2006.01)
 (96) 31.12.2019
 (96) 19829251.8
 (73) Saint-Gobain Performance Plastics Pampus GmbH, 47877 Willich, DE
 (72) PLIOSKA, Lukas, 41334 Nettetal, DE
- (54) **Ložisko vzpěry, sestava a metoda jejich výroby a použití**
 (32) 201862786851 P
 (31) 31.12.2018
 (33) US
 (86) PCT/EP2019/087190
 (87) WO 2020/141174
 (74) FISCHER IP s.r.o., Na hrobcí 294/5, Praha 2, Nové Město, 12800
-
- (97) **EP 3907063**
 (47) 24.04.2024
 (97) 10.11.2021
 (51) **B29C 70/22** (2006.01)
B32B 5/26 (2006.01)
D04C 1/06 (2006.01)
B29D 99/00 (2010.01)
B29C 70/24 (2006.01)
 B29K 105/08 (2006.01)
 B29L 31/08 (2006.01)
 (96) 01.03.2021
 (96) 21160072.1
 (73) Ratier-Figeac SAS, 46100 Figeac Cedex, FR
 (72) SEMINEL, Bruno, 46100 Figeac, FR
 AMAT, Pascal, 46100 Figeac, FR
 ANDRZEJEWSKI, Arnaud, 46100 Lissac et Mouret, FR
- (54) **Vícevrstvý splétaný výrobek**
 (32) 2004396
 (31) 05.05.2020
 (33) FR
 (74) Havlík Švorčík a partneři, advokátní a patentová kancelář, JUDr. Michal Havlík, Hálkova 1406/2, Praha 2, Nové Město, 12000
-
- (97) **EP 3907995**
 (47) 21.02.2024
 (97) 09.07.2020
 (51) **H04N 19/182** (2014.01)
H04N 19/593 (2014.01)
H04N 19/186 (2014.01)
H04N 19/105 (2014.01)
H04N 19/11 (2014.01)
H04N 19/176 (2014.01)
 (96) 10.12.2019
 (96) 19907227.3
 (73) Huawei Technologies Co., Ltd., Longgang District, Shenzhen, Guangdong 518129, CN
 (72) MA, Xiang, Shenzhen, Guangdong 518129, CN
 MU, Fan, Shenzhen, Guangdong 518129, CN
 ZHAO, Yin, Shenzhen, Guangdong 518129, CN
 YANG, Haitao, Shenzhen, Guangdong 518129, CN
- (54) **Způsob a zařízení pro predikci chroma bloku**
 (32) 201910005667
 (31) 03.01.2019
 (33) CN
 (86) PCT/CN2019/124399
 (87) WO 2020/140700
 (74) PatentEnter s.r.o., Koliště 1965/13a, Brno, Černá Pole, 60200

- (97) **EP 3914535**
 (47) 06.03.2024
 (97) 30.07.2020
 (51) **B65D 85/10** (2006.01)
 (96) 24.01.2020
 (96) 20706062.5
 (73) G.D Società per Azioni, 40133 Bologna, IT
 (72) PARADISO, Luca, 40133 Bologna, IT
 FEDERICI, Luca, deceased, IT
- (54) **Pevný obal pro kuřácké potřeby a přířez pro výrobu tohoto pevného obalu**
 (32) 201900001125
 (31) 25.01.2019
 (33) IT
 (86) PCT/IB2020/050574
 (87) WO 2020/152648
 (74) Ing. Marie Smrčková, patentový zástupce, Velflíkova 1431/10, Praha 6, Dejvice, 16000
-
- (97) **EP 3943763**
 (47) 14.02.2024
 (97) 26.01.2022
 (51) **F16B 25/00** (2006.01)
F16B 25/10 (2006.01)
F16B 35/06 (2006.01)
 F16B 33/02 (2006.01)
 (96) 20.07.2021
 (96) 21186721.3
 (73) Berner Omnichannel Trading Holding SE, 74653 Künzelsau, DE
 (72) Lienau, Thorsten, 74653 Ingelfingen, DE
 Schlipf, Michael, 74653 Ingelfingen, DE
- (54) **Šroub do dřeva nebo plastu**
 (32) 102020119633
 (31) 24.07.2020
 (33) DE
 (74) JUDr. Petra Sauvage de Brantes, Korunní 810/104, Praha 10, Vinohrady, 10100
-
- (97) **EP 3960578**
 (47) 31.01.2024
 (97) 02.03.2022
 (51) **B61D 17/16** (2006.01)
B61D 39/00 (2006.01)
 (96) 24.08.2021
 (96) 21192838.7
 (73) Gunderson LLC, Lake Oswego, 97035, OR, US
 (72) JONES, Peter L., Colleyville, US
 MANKARIOUS, Victor, Colleyville, US
 WARWICK, James A., Colleyville, US
 KNIGHT, Steven James, Yankton, US
 LISKE, Jordan Paul, Yankton, US
- (54) **Násypný železniční vůz se sestavou horního krytu otvoru**
 (32) 202017001949
 (31) 25.08.2020
 (33) US
 (74) Rott, Růžička & Guttman a spol., Vyskočilova 1566, Praha 4, Michle, 14000
-
- (97) **EP 3970209**
 (47) 14.02.2024
 (97) 19.11.2020
 (51) **H10K 30/40** (2023.01)
H10K 85/50 (2023.01)
H10K 30/57 (2023.01)
H01L 31/032 (2006.01)
H01L 31/078 (2012.01)
H01L 31/0749 (2012.01)
 (96) 14.05.2020
 (96) 20728150.2
 (73) Oxford Photovoltaics Limited, Mead Road Yarnton Oxfordshire OX5 1QU, GB
 (72) WILLIAMS, Ben, Oxford, Oxfordshire OX5 1QU, GB
 BEAUMONT, Nicola, Oxford, Oxfordshire OX5 1QU, GB
 CROSSLAND, Edward James William, Oxford, Oxfordshire OX5 1QU, GB
- (54) **Fotovoltaické zařízení**

(32)	201906926		A61K 47/14	(2017.01)	
(31)	16.05.2019		A61K 47/22	(2006.01)	
(33)	GB		A61K 47/44	(2017.01)	
(86)	PCT/GB2020/051173		(96)	08.07.2020	
(87)	WO 2020/229826		(96)	20735633.8	
(74)	FAJNOR IP s.r.o., Pobřežní 249/46, Praha 8, Karlín, 18600		(73)	Idorsia Pharmaceuticals Ltd, 4123 Allschwil, CH	
(97)	EP 3978420		(72)	FROIDEVAUX, Sylvie, 68480 Bendorf, FR	
(47)	27.03.2024			GEISELER, Oliver, 4123 Allschwil, CH	
(97)	06.04.2022			HERRMANN, Charlyse, 4123 Allschwil, CH	
(51)	B66F 9/10	(2006.01)		HUBLER, Francis, 4123 Allschwil, CH	
	B66F 9/14	(2006.01)		MURPHY, Mark, 4123 Allschwil, CH	
	B66F 17/00	(2006.01)		RENNEBERG, Dorte, 4123 Allschwil, CH	
	B66F 9/075	(2006.01)		STAMM, Simon, 4123 Allschwil, CH	
	B66F 9/08	(2006.01)		VON RAUMER, Markus, 4123 Allschwil, CH	
(96)	13.09.2021			AMBUEHL, Michael, 4123 Allschwil, CH	
(96)	21196263.4			FOURNIER, Elvire, 4123 Allschwil, CH	
(73)	STILL GmbH, 22113 Hamburg, DE		(54)	Farmaceutická kompozice obsahující tetrahydropyrazolopyrimidinonovou sloučeninu	
	Linde Material Handling GmbH, 63743 Aschaffenburg, DE		(32)	PCT/EP2019/068419	
(72)	FRANCOIS, Yves-Jocelyn, 63739 Aschaffenburg, DE		(31)	09.07.2019	
	BULLERMANN, Björn, 21279 Hollsenstedt, DE		(33)	EP	
(54)	Způsob tlumení torzních vibrací zvedacího stožáru průmyslového vozíku a průmyslový vozík		(86)	PCT/EP2020/069230	
(32)	102020125529, 102020127348		(87)	WO 2021/005101	
(31)	30.09.2020, 16.10.2020		(74)	THK Legal s.r.o., Přístavní 531/24, Praha 7, Holešovice, 17000	
(33)	DE, DE				
(74)	H&P Patents s.r.o., Na Florenci 1332/23, Praha 1, Nové Město, 11000				
(97)	EP 3987135		(97)	EP 3997039	
(47)	28.02.2024		(47)	10.04.2024	
(97)	30.12.2020		(97)	14.01.2021	
(51)	E05B 77/54	(2014.01)	(51)	C03B 5/235	(2006.01)
	E05B 81/14	(2014.01)		C03B 5/182	(2006.01)
	E05B 81/56	(2014.01)	(96)	06.07.2020	
	E05B 83/24	(2014.01)	(96)	20747275.4	
	E05B 83/26	(2014.01)	(73)	Owens-Brockway Glass Container Inc., Perrysburg, OH 43551, US	
	E05B 81/06	(2014.01)	(72)	RASHLEY, Shane, T., Bowling Green, OH 43402, US	
(96)	15.05.2020			WANG, Zhongming, Ypsilanti, MI 48197, US	
(96)	20740187.8		(54)	Vícekomorový tavicí agregát a systém s ponorným spalováním	
(73)	Kiekert Aktiengesellschaft, 42579 Heiligenhaus, DE		(32)	201916509128	
(72)	DROST, Bernhard, 46419 Isselburg, DE		(31)	11.07.2019	
	STURM, Christian, 47804 Krefeld, DE		(33)	US	
(54)	Zámek motorového vozidla, zejména zámek kapoty motorového vozidla		(86)	PCT/US2020/040853	
(32)	102019116878		(87)	WO 2021/007140	
(31)	24.06.2019		(74)	PatentEnter s.r.o., Koliště 1965/13a, Brno, Černá Pole, 60200	
(33)	DE				
(86)	PCT/DE2020/100423		(97)	EP 4000793	
(87)	WO 2020/259739		(47)	27.03.2024	
(74)	Rott, Růžička & Guttman a spol., Vyskočilova 1566, Praha 4, Michle, 14000		(97)	07.10.2021	
			(51)	B23K 35/02	(2006.01)
				B23K 35/14	(2006.01)
				B23K 35/36	(2006.01)
				B23K 35/363	(2006.01)
				B23K 35/362	(2006.01)
				B23K 35/26	(2006.01)
(97)	EP 3995772		(96)	01.02.2021	
(47)	14.02.2024		(96)	21780324.6	
(97)	11.05.2022		(73)	Senju Metal Industry Co., Ltd., Tokyo 120-8555, JP	
(51)	F28D 20/00	(2006.01)	(72)	KURASAWA, Yoko, Tokyo 120-8555, JP	
(96)	12.07.2021			ISEKI, Hiroaki, Tokyo 120-8555, JP	
(96)	21185045.8			NAKAJIMA, Kenta, Tokyo 120-8555, JP	
(73)	Stiebel Eltron GmbH & Co. KG, 37603 Holzminden, DE		(54)	Tavidlo, pájka s tavidlem využívající tavidlo, pájka potažená tavidlem využívající tavidlo a způsob pájení	
(72)	Meng, Andreas, 34346 Hann. Münden, DE		(32)	2020059856	
	Langer, Manfred, 37688 Beverungen, DE		(31)	30.03.2020	
(54)	Způsob výroby vakuového zásobníku na horkou vodu a kompresní nástroj pro provádění tohoto postupu		(33)	JP	
(32)	102020129107		(86)	PCT/JP2021/003465	
(31)	04.11.2020		(87)	WO 2021/199645	
(33)	DE		(74)	Havlík Švorčík a partneři, advokátní a patentová kancelář, JUDr. Michal Havlík, Hálkova 1406/2, Praha 2, Nové Město, 12000	
(74)	ZIVKO MIJATOVIC & PARTNERS s.r.o., Jugoslávských partyzánů 639/26, Praha 6, Bubeneč, 16000				
(97)	EP 3996682		(97)	EP 4002843	
(47)	28.02.2024		(47)	27.03.2024	
(97)	14.01.2021		(97)	28.01.2021	
(51)	A61K 31/519	(2006.01)	(51)	H04N 19/157	(2014.01)
	A61K 9/107	(2006.01)		H04N 19/70	(2014.01)
	A61K 9/48	(2006.01)		H04N 19/186	(2014.01)
	A61K 47/10	(2017.01)		H04N 19/119	(2014.01)

- (96) 21.07.2020
(96) 20843702.0
(73) LG Electronics Inc., SEOUL 07336, KR
(72) JANG, Hyeong Moon, Seoul 06772, KR
(54) **Způsob pro zakódování/dekódování obrazu a zařízení pro signalizaci informací o predikci chromatické složky podle toho, zda je aplikovatelný režim palety, a způsob pro přenos bitového toku**
(32) 201962876766 P
(31) 21.07.2019
(33) US
(86) PCT/KR2020/009618
(87) WO 2021/015537
(74) Havlík Švorčík a partneři, advokátní a patentová kancelář, JUDr. Michal Havlík, Hálkova 1406/2, Praha 2, Nové Město, 12000
-
- (97) **EP 4017871**
(47) 17.01.2024
(97) 25.02.2021
(51) **C12N 15/86** (2006.01)
C07K 14/47 (2006.01)
A61K 48/00 (2006.01)
(96) 21.08.2020
(96) 20765424.5
(73) Research Institute at Nationwide Children's Hospital, Columbus, Ohio 43205, US
(72) RODINO-KLAPAC, Louise, Grove City, OH 43123, US
GRIFFIN, Danielle, Winchester, OH 43110, US
MENDELL, Jerry, R., Columbus, OH 43235, US
(54) **Dodávání alfa-sarkoglykanu adeno-asociovaným virovým vektorem a léčení svalové dystrofie**
(32) 201962889749 P, 202063014934 P, 202063022843 P
(31) 21.08.2019, 24.04.2020, 11.05.2020
(33) US, US, US
(86) PCT/US2020/047339
(87) WO 2021/035120
(74) H&P Patents s.r.o., Na Florenci 1332/23, Praha 1, Nové Město, 11000
-
- (97) **EP 4030199**
(47) 06.03.2024
(97) 20.07.2022
(51) **G01V 3/10** (2006.01)
(96) 04.01.2022
(96) 22000001.2
(73) Pepperl+Fuchs SE, 68307 Mannheim, DE
(72) Braunsman, Christoph, 68307 Mannheim, DE
(54) **Jednotka indukčního přibližovacího senzoru a způsob k určování vlastností předmětu kovového detekčního tělesa**
(32) 102021000156
(31) 15.01.2021
(33) DE
(74) Havlík Švorčík a partneři, advokátní a patentová kancelář, JUDr. Michal Havlík, Hálkova 1406/2, Praha 2, Nové Město, 12000
-
- (97) **EP 4030524**
(47) 07.02.2024
(97) 20.07.2022
(51) **H01M 10/0567** (2010.01)
H01M 4/131 (2010.01)
H01M 4/505 (2010.01)
H01M 4/525 (2010.01)
H01M 10/052 (2010.01)
H01M 4/50 (2010.01)
H01M 10/0525 (2010.01)
H01M 10/0568 (2010.01)
H01M 10/0569 (2010.01)
(96) 07.08.2018
(96) 22160731.0
(73) Mitsubishi Chemical Corporation, Chiyoda-ku Tokyo 100-8251, JP
MU Ionic Solutions Corporation, Tokyo 100-8251, JP
(72) NISHIO, Koichi, Tokyo, 100-8251, JP
KIM, Jungmin, Tokyo, 100-8251, JP
(54) **Sekundární baterie s nevodným elektrolytem**
(32) 2017155379
(31) 10.08.2017
(33) JP
-
- (74) THK Legal s.r.o., Přístavní 531/24, Praha 7, Holešovice, 17000
-
- (97) **EP 4043451**
(47) 28.02.2024
(97) 17.08.2022
(51) **C07D 401/04** (2006.01)
C07D 231/16 (2006.01)
(96) 16.10.2020
(96) 22161905.9
(73) FMC Corporation, Philadelphia, Pennsylvania 19104, US
FMC Agro Singapore Pte. Ltd., Singapore 018983, SG
(72) CAO, Yanchun, Philadelphia, US
LIU, Xin, Philadelphia, US
MAO, Jianhua, Philadelphia, US
XU, Zhijian, Philadelphia, US
(54) **Způsoby přípravy meziprojektu při syntéze kyseliny 5-brom-2-(3-chlorpyridin-2-yl)-2H-pyrazol-3-karboxylové**
(32) 201962916840 P, 202062982248 P
(31) 18.10.2019, 27.02.2020
(33) US, US
(74) H&P Patents s.r.o., Na Florenci 1332/23, Praha 1, Nové Město, 11000
-
- (97) **EP 4045189**
(47) 14.02.2024
(97) 22.04.2021
(51) **B02C 18/14** (2006.01)
B02C 18/16 (2006.01)
B02C 18/18 (2006.01)
B02C 23/16 (2006.01)
(96) 16.10.2020
(96) 20797407.2
(73) Siempelkamp Maschinen- und Anlagenbau GmbH, 47803 Krefeld, DE
(72) CHRISTMANN, Stefan, 66500 Bödingen, DE
KAUB, Christoph, 66482 Zweibrücken, DE
(54) **Zařízení na rozměňování tekutých vstupních surovin a metoda otevírání takového zařízení**
(32) 102019007192
(31) 16.10.2019
(33) DE
(86) PCT/EP2020/079261
(87) WO 2021/074411
(74) PatentEnter s.r.o., Koliště 1965/13a, Brno, Černá Pole, 60200
-
- (97) **EP 4065952**
(47) 21.02.2024
(97) 28.07.2022
(51) **G01N 15/14** (2024.01)
(96) 30.11.2021
(96) 21839315.5
(73) Beckman Coulter Biotechnology (Suzhou) Co., Ltd., Suzhou, Jiangsu 215123, CN
Beckman Coulter, Inc., Brea, CA 92821, US
(72) TANG, Linqun, Suzhou, Jiangsu 215123, CN
NAVA, Simon, Suzhou, Jiangsu 215123, CN
YUAN, Juntao, Suzhou, Jiangsu 215123, CN
SHI, Liang, Suzhou, Jiangsu 215123, CN
(54) **Tekutinný systém a přístroj ke zpracování vzorků zahrnující takový tekutinový systém**
(32) 202110089283
(31) 22.01.2021
(33) CN
(86) PCT/CN2021/134279
(87) WO 2022/156374
(74) ZIVKO MIJATOVIC & PARTNERS s.r.o., Jugoslávských partyzánů 639/26, Praha 6, Bubeneč, 16000
-
- (97) **EP 4067625**
(47) 21.02.2024
(97) 05.10.2022
(51) **F01D 17/02** (2006.01)
(96) 23.03.2022
(96) 22163936.2
(73) PRATT & WHITNEY CANADA CORP., Longueuil, Québec J4G 1A1, CA
(72) LEFEBVRE, Guy, (01BE5) Longueuil, J4G 1A1, CA
SYNNOTT, Remy, (01BE5) Longueuil, J4G 1A1, CA

	TURCOTTE, Herve, (01BE5) Longueuil, J4G 1A1, CA NACCACHE, Gabriel, (01BE5) Longueuil, J4G 1A1, CA	F25B 49/02 (2006.01) F25B 41/24 (2021.01)	
(54)	Motor s plynovou turbínou zahrnující sondu	(96) 09.12.2020	
(32)	202117209666	(96) 20824194.3	
(31)	23.03.2021	(73) Stiebel Eltron GmbH & Co. KG, 37603 Holzminden, DE	
(33)	US	(72) SCHRÖDER, Nikolas, 32839 Steinheim, DE	
(74)	Havlík Švorčík a partneři, advokátní a patentová kancelář, JUDr. Michal Havlík, Hálkova 1406/2, Praha 2, Nové Město, 12000	(72) PENNER, Christian, 37671 Hörter, DE	
<hr/>			
(97)	EP 4071294	(54) Teplné čerpadlo s optimalizovaným chladicím okruhem	
(47)	07.02.2024	(32) 102019008914	
(97)	24.06.2021	(31) 20.12.2019	
(51)	D06F 75/28 (2006.01)	(33) DE	
(96)	04.12.2020	(86) PCT/EP2020/085309	
(96)	20902348.0	(87) WO 2021/122231	
(73)	Xiamen Youo Intelligent Technology Co., Ltd, Fujian 361100, CN	(74) ZIVKO MIJATOVIC & PARTNERS s.r.o., Jugoslávských partyzánů 639/26, Praha 6, Bubeneč, 16000	
(72)	ZHOU, Yiyun, Xiamen, Fujian 361100, CN	<hr/>	
(54)	Žehlička s navinutým kabelem	(97) EP 4078623	
(32)	201922282281 U	(47) 07.02.2024	
(31)	18.12.2019	(97) 24.06.2021	
(33)	CN	(51) G21F 1/08 (2006.01)	
(86)	PCT/CN2020/130144	G21F 1/12 (2006.01)	
(87)	WO 2021/120973	G21B 1/11 (2006.01)	
(74)	Havlík Švorčík a partneři, advokátní a patentová kancelář, JUDr. Martin Švorčík, Hálkova 1406/2, Praha 2, Nové Město, 12000	G21B 1/05 (2006.01)	
<hr/>			H01F 6/06 (2006.01)
(97)	EP 4071407	(96) 15.12.2020	
(47)	20.03.2024	(96) 20830141.6	
(97)	12.10.2022	(73) Tokamak Energy Ltd, Abingdon, Oxfordshire OX14 4SD, GB	
(51)	F22B 31/00 (2006.01)	(72) ASTBURY, Jack, Abingdon, Oxfordshire OX14 4SD, GB	
(96)	29.03.2022	DAVIS, Thomas, Evesham WR11 4EU, GB	
(96)	22164974.2	MIDDLEBURGH, Simon, Chester, CH3 5NE, GB	
(73)	Valmet Technologies Oy, 02150 Espoo, FI	(54) Vrstvené neutronové stínění	
(72)	LEHTONEN, Pekka, 33900 TAMPERE, FI	(32) 201919059, 202015029	
(54)	Výměník tepla pro smyčkové těsnění kotle s cirkulujícím fluidním ložem a kotel s cirkulujícím fluidním ložem	(31) 20.12.2019, 23.09.2020	
(32)	20215411	(33) GB, GB	
(31)	07.04.2021	(86) PCT/EP2020/086259	
(33)	FI	(87) WO 2021/122623	
(74)	ZIVKO MIJATOVIC & PARTNERS s.r.o., Jugoslávských partyzánů 639/26, Praha 6, Bubeneč, 16000	(74) ZIVKO MIJATOVIC & PARTNERS s.r.o., Jugoslávských partyzánů 639/26, Praha 6, Bubeneč, 16000	
<hr/>			(97) EP 4087820
(97)	EP 4078041	(47) 28.02.2024	
(47)	07.02.2024	(97) 15.07.2021	
(97)	24.06.2021	(51) C01B 21/26 (2006.01)	
(51)	F24F 12/00 (2006.01)	C01B 21/28 (2006.01)	
	F24F 11/65 (2018.01)	C01B 21/38 (2006.01)	
	F24F 110/10 (2018.01)	(96) 21.12.2020	
	F24F 110/12 (2018.01)	(96) 20845392.8	
	F24F 110/20 (2018.01)	(73) thyssenkrupp Uhde GmbH, 44141 Dortmund, DE	
	F24F 110/22 (2018.01)	thyssenkrupp AG, 45143 Essen, DE	
	F24F 140/30 (2018.01)	(72) KERN, Paul, 44147 Dortmund, DE	
(96)	01.12.2020	(54) Způsob a zařízení na výrobu kyseliny dusičné	
(96)	20817270.0	(32) 102020200235	
(73)	Stiebel Eltron GmbH & Co. KG, 37603 Holzminden, DE	(31) 10.01.2020	
(72)	BOXHAMMER, Dirk, 37603 Holzminden, DE	(33) DE	
	NEUGEBAUER, Johannes, 33609 Bielefeld, DE	(86) PCT/EP2020/087544	
(54)	Větrací jednotka a způsob řízení větrací jednotky	(87) WO 2021/140023	
(32)	102019008913	(74) ZIVKO MIJATOVIC & PARTNERS s.r.o., Jugoslávských partyzánů 639/26, Praha 6, Bubeneč, 16000	
(31)	20.12.2019	<hr/>	
(33)	DE	(97) EP 4089025	
(86)	PCT/EP2020/084019	(47) 27.03.2024	
(87)	WO 2021/121945	(97) 16.11.2022	
(74)	ZIVKO MIJATOVIC & PARTNERS s.r.o., Jugoslávských partyzánů 639/26, Praha 6, Bubeneč, 16000	(51) B65D 5/50 (2006.01)	
<hr/>			B65D 81/127 (2006.01)
(97)	EP 4078057	B65D 81/02 (2006.01)	
(47)	07.02.2024	B65D 85/48 (2006.01)	
(97)	24.06.2021	(96) 12.05.2022	
(51)	F28D 9/00 (2006.01)	(96) 22172999.9	
	F28F 3/04 (2006.01)	(73) VKR Holding A/S, 2970 Hørsholm, DK	
	F28D 1/04 (2006.01)	(72) Andersen, Erik, 2970 Hørsholm, DK	
	F28F 1/12 (2006.01)	(54) Obal pro střešní okno	
	F25B 40/00 (2006.01)	(32) PA202170236	
	F25B 25/00 (2006.01)	(31) 12.05.2021	
	F25B 13/00 (2006.01)	(33) DK	
		(74) THK Legal s.r.o., Přístavní 531/24, Praha 7, Holešovice, 17000	

(97) EP 4089213	(86) PCT/EP2021/052195
(47) 31.01.2024	(87) WO 2021/152140
(97) 16.11.2022	(74) FISCHER IP s.r.o., Na hrobcí 294/5, Praha 2, Nové Město, 12800
(51) D01H 7/56 (2006.01)	
(96) 15.05.2021	(97) EP 4103802
(96) 21000137.6	(47) 27.03.2024
(73) SANKO TEKSTIL ISLETMELERI SAN. TIC. A.S., Sehitkamil, Gaziantep, TR	(97) 19.08.2021
(72) WERFEL, Frank, 04227 Leipzig, DE	(51) E05B 1/00 (2006.01)
(54) Zařízení a metoda navijení a skaní vláknitého materiálu v prstencových dopřádacích nebo prstencových skacích strojích	(96) A47B 95/02 (2006.01)
(74) PatentEnter s.r.o., Koliště 1965/13a, Brno, Černá Pole, 60200	(96) 11.02.2021
	(96) 21704783.6
	(73) Rehau-Behr A/S, 8370 Hadsten, DK
	(72) OLESEN, Søren Lobdrup, 8370 Hadsten, DK
	RASMUSSEN, Jesper Grauballe, 8260 Viby J, DK
	LANZL, Thomas, 93055 Regensburg, DE
	(54) Skleněné dveře se sestavou madla
	(32) PA202070087
	(31) 14.02.2020
	(33) DK
	(86) PCT/EP2021/053338
	(87) WO 2021/160740
	(74) PatentEnter s.r.o., Koliště 1965/13a, Brno, Černá Pole, 60200
(97) EP 4096982	(97) EP 4106559
(47) 28.02.2024	(47) 03.04.2024
(97) 16.09.2021	(97) 26.08.2021
(51) B61C 15/08 (2006.01)	(51) A24D 1/20 (2020.01)
B08B 5/02 (2006.01)	A24C 5/56 (2006.01)
(96) 03.03.2021	A24D 1/02 (2006.01)
(96) 21711771.2	(96) 19.02.2021
(73) Siemens Mobility GmbH, 81739 München, DE	(96) 21705230.7
(72) FEGE, Alexander, 86157 Augsburg, DE	(73) Philip Morris Products S.A., 2000 Neuchâtel, CH
MEYER, Heiko, 80339 München, DE	(72) CAMUS, Alexandre, 2000 Neuchâtel, CH
ROSSIG, Kilian, 81247 München, DE	CIFTCIOGLU, Yalin, 2000 Neuchâtel, CH
(54) Uspořádání ke zvýšení součinitele přilnavosti u kolejového vozidla	(54) Výrobek generující aerosol mající přemosťovací prvek s plošnou hmotností
(32) 102020203183	(32) 20158535
(31) 12.03.2020	(31) 20.02.2020
(33) DE	(33) EP
(86) PCT/EP2021/055242	(86) PCT/EP2021/054229
(87) WO 2021/180524	(87) WO 2021/165509
(74) Čermák a spol., JUDr. Karel Čermák Ph.D., LL.M., Elišky Peškové 735/15, Praha 5, 15000	(74) PatentEnter s.r.o., Koliště 1965/13a, Brno, Černá Pole, 60200
(97) EP 4096983	(97) EP 4108259
(47) 14.02.2024	(47) 03.01.2024
(97) 16.09.2021	(97) 28.12.2022
(51) B61C 15/10 (2006.01)	(51) A61K 39/395 (2006.01)
B60B 39/02 (2006.01)	C07K 1/34 (2006.01)
B61K 9/08 (2006.01)	B01D 61/14 (2006.01)
(96) 03.03.2021	B01D 61/16 (2006.01)
(96) 21711770.4	C07K 16/42 (2006.01)
(73) Siemens Mobility GmbH, 81739 München, DE	C07K 16/06 (2006.01)
(72) FEGE, Alexander, 86157 Augsburg, DE	(96) 08.09.2005
MEYER, Heiko, 80339 München, DE	(96) 22178117.2
ROSSIG, Kilian, 81247 München, DE	(73) GENENTECH, INC., South San Francisco, CA 94080-4990, US
USINGER, Stefan, 85221 Dachau, DE	Novartis AG, 4056 Basel, CH
(54) Způsob nastavení kolejové upravovací jednotky nebo mazacího zařízení náloží	(72) WINTER, Charles Matthew, Belmont, CA 94002, US
(32) 102020203188	(54) Způsob zakoncentrování protilátek a jejich terapeutických produktů
(31) 12.03.2020	(32) 609092 P, 220362
(33) DE	(31) 09.09.2004, 06.09.2005
(86) PCT/EP2021/055241	(33) US, US
(87) WO 2021/180523	(74) H&P Patents s.r.o., Na Florenci 1332/23, Praha 1, Nové Město, 11000
(74) Čermák a spol., JUDr. Karel Čermák Ph.D., LL.M., Elišky Peškové 735/15, Praha 5, 15000	
(97) EP 4097057	(97) EP 4110092
(47) 24.04.2024	(47) 03.04.2024
(97) 05.08.2021	(97) 02.09.2021
(51) C03B 3/00 (2006.01)	(51) A24B 15/14 (2006.01)
C03B 5/027 (2006.01)	A24F 47/00 (2020.01)
C03B 5/167 (2006.01)	A24D 1/20 (2020.01)
C03C 1/00 (2006.01)	(96) 24.02.2021
C03C 13/06 (2006.01)	(96) 21706320.5
(96) 29.01.2021	(73) Philip Morris Products S.A., 2000 Neuchâtel, CH
(96) 21702961.0	(72) GUYARD, Aurélien, 1350 Orbe, CH
(73) ROCKWOOL A/S, 2640 Hedehusene, DK	JARRIAULT, Marine, 2000 Neuchâtel, CH
(72) HANSEN, Lars Elmekilde, 2640 Hedehusene, DK	LESUFFLEUR, Céline, 2000 Neuchâtel, CH
LARSEN, Ejvind Voldby, 2640 Hedehusene, DK	
(54) Metoda vytváření umělých skelných vláken	
(32) 20154746	
(31) 30.01.2020	
(33) EP	

(54) Výrobek generující aerosol obsahující nový substrát a upstream prvek	(72) DE MAZIERE, Filip, 9070 Destelbergen, BE
(32) 20160258	PRESENT, Lucas, 2580 Putte, BE
(31) 28.02.2020	(54) Způsob řízení převodovky s plynulou změnou převodu a převodovka vybavená řídicím systémem k implementování uvedeného způsobu
(33) EP	(86) PCT/EP2020/058952
(86) PCT/EP2021/054549	(87) WO 2021/197568
(87) WO 2021/170650	(74) H&P Patents s.r.o., Na Florenci 1332/23, Praha 1, Nové Město, 11000
(74) PatentEnter s.r.o., Koliště 1965/13a, Brno, Černá Pole, 60200	
(97) EP 4110117	(97) EP 4128279
(47) 03.04.2024	(47) 13.03.2024
(97) 02.09.2021	(97) 30.09.2021
(51) A24F 40/465 (2020.01)	(51) G21C 7/26 (2006.01)
A24D 1/20 (2020.01)	G21C 3/326 (2006.01)
A24F 40/20 (2020.01)	G21C 9/033 (2006.01)
(96) 24.02.2021	(96) 26.03.2021
(96) 21706331.2	(96) 21719541.1
(73) Philip Morris Products S.A., 2000 Neuchâtel, CH	(73) Rolls-Royce SMR Limited, Derby, Derbyshire DE24 8BJ, GB
(72) BERTOLDO, Massimiliano, 40069 Zola Predosa Bologna, IT	(72) ROBERTSON, Daniel, Derby Derbyshire DE24 8BJ, GB
NESOVIC, Milica, 2000 Neuchâtel, CH	LONGSTAFFE, Brett, Derby Derbyshire DE24 8BJ, GB
PRESTIA, Ivan, 40069 Zola Predosa Bologna, IT	(54) Regulační zařízení reaktoru
ROSSOLL, Andreas Michael, 2000 Neuchâtel, CH	(32) 202004454
SCHMIDT, Johann Friedrich, 2000 Neuchâtel, CH	(31) 27.03.2020
STURA, Enrico, 2000 Neuchâtel, CH	(33) GB
(54) Výrobek generující aerosol s podlouhlým susceptorem	(86) PCT/EP2021/057873
(32) 20160236	(87) WO 2021/191407
(31) 28.02.2020	(74) JUDr. Petra Sauvage de Brantes, Korunní 810/104, Praha 10, Vinohrady, 10100
(33) EP	
(86) PCT/EP2021/054596	
(87) WO 2021/170673	
(74) PatentEnter s.r.o., Koliště 1965/13a, Brno, Černá Pole, 60200	
(97) EP 4112864	(97) EP 4156684
(47) 07.02.2024	(47) 14.02.2024
(97) 04.01.2023	(97) 29.03.2023
(51) E06B 3/964 (2006.01)	(51) H04N 19/70 (2014.01)
E06B 3/968 (2006.01)	(96) 23.11.2011
(96) 24.06.2022	(96) 22208097.0
(96) 22181055.9	(73) LG Electronics Inc., Yeongdeungpo-gu Seoul 150-721, KR
(73) Alpha Deuren International BV, 6942 GB Didam, NL	(72) LIM, Jae Hyun, 137-130 Seoul, KR
(72) PANNEKOEK, Dennis, 8171BZ Vaassen, NL	PARK, Seung Wook, 137-130 Seoul, KR
(54) Spojení pokosových částí	KIM, Jung Sun, 37-130 Seoul, KR
(32) 102021116898	JEON, Yong Joon, 137-130 Seoul, KR
(31) 30.06.2021	PARK, Joon Young, 137-130 Seoul, KR
(33) DE	JEON, Byeong Moon, 137-130 Seoul, KR
(74) Čermák a spol., JUDr. Karel Čermák Ph.D., LL.M., Elišky Peškové 735/15, Praha 5, 15000	(54) Způsob dekódování videa, způsob kódování videa
	(32) 41726510 P, 41887610 P, 42119310 P, 201161441655 P
	(31) 25.11.2010, 02.12.2010, 08.12.2010, 14.01.2011, 11.02.2011
	(33) US, US, US, US, US
	(74) PATENTSERVIS Praha a.s., Na Podkovce 281/10, Praha 4, Podolí, 14700
(97) EP 4114305	(97) EP 4158666
(47) 17.04.2024	(47) 13.03.2024
(97) 02.09.2021	(97) 02.12.2021
(51) A61F 2/16 (2006.01)	(51) H01F 27/28 (2006.01)
(96) 26.02.2021	H02J 50/60 (2016.01)
(96) 21706153.0	H02J 50/80 (2016.01)
(73) iSTAR Medical SA, 1300 Wavre, BE	H02J 50/12 (2016.01)
(72) DETRY, Benoit, 4432 Alleur, BE	H01F 38/14 (2006.01)
BOUHY, Isabelle, 5060 Tamines, BE	H02J 50/00 (2016.01)
UHRLANDT, Stefan, 22587 Hamburg, DE	(96) 19.05.2021
GIROD, Adrien Bernard, 2502 Biel, CH	(96) 21725783.1
(54) Obal pro zachycení a vydávání sestavy dodávací hřídele pro dodání implantátu	(73) Koninklijke Philips N.V., 5656 AG Eindhoven, NL
(32) 20159797	(72) DRAAK, Johannes, Wilhelmus, 5656 AE Eindhoven, NL
(31) 27.02.2020	(54) Detekce cizích předmětů v bezdrátovém systému přenosu energie
(33) EP	(32) 20176582
(86) PCT/EP2021/054858	(31) 26.05.2020
(87) WO 2021/170812	(33) EP
(74) Mgr. Ing. Hana Holasová, patentová zástupkyně, Křížová 105/4, Brno, Staré Brno, 60300	(86) PCT/EP2021/063315
	(87) WO 2021/239545
	(74) PATENTSERVIS Praha a.s., Na Podkovce 281/10, Praha 4, Podolí, 14700
(97) EP 4127514	(97) EP 4162089
(47) 14.02.2024	(47) 20.03.2024
(97) 07.10.2021	(97) 09.12.2021
(51) F16H 15/38 (2006.01)	(51) C22C 21/14 (2006.01)
F16H 61/664 (2006.01)	C22C 21/16 (2006.01)
(96) 30.03.2020	C22C 21/18 (2006.01)
(96) 20717582.9	C22F 1/057 (2006.01)
(73) Mazaro NV, 9070 Destelbergen, BE	F04D 19/04 (2006.01)

F04D 29/02 (2006.01)
(96) 31.05.2021
(96) 21734420.9
(73) Constellium Isoire, 63500 Isoire, FR
(72) LORENZINO, Pablo, 38500 SAINT CASSIEN, FR
DOLEGA, Lukasz, 38950 SAINT MARTIN LE VINOUX, FR
(54) **Použití výrobků z vysoce výkonné slitiny hliníku, mědi a hořčíku při vysokých teplotách**
(32) 2005856
(31) 04.06.2020
(33) FR
(86) PCT/FR2021/050981
(87) WO 2021/245345
(74) PatentEnter s.r.o., Koliště 1965/13a, Brno, Černá Pole, 60200

(97) **EP 4166463**
(47) 03.04.2024
(97) 19.04.2023
(51) **B65B 11/50** (2006.01)
B65B 11/58 (2006.01)
B65B 13/02 (2006.01)
B65B 51/02 (2006.01)
B65D 71/00 (2006.01)
B65D 71/04 (2006.01)
B65B 13/18 (2006.01)
B65D 71/38 (2006.01)
B65B 9/13 (2006.01)
(96) 15.10.2021
(96) 21202861.7
(73) Felix Waldner GmbH, 4020 Linz, AT
(72) WAGNER, Hugo, Junior, 4020 Linz, AT
WAGNER, Hugo, Senior, 4020 Linz, AT
(54) **Způsob k zabalení baleného zboží a balení pro balené zboží**
(74) Rott, Růžička & Guttman a spol., Vyskočilova 1566, Praha 4, Michle, 14000

(97) **EP 4180602**
(47) 28.02.2024
(97) 17.05.2023
(51) **E05D 5/02** (2006.01)
E05D 3/06 (2006.01)
(96) 30.09.2022
(96) 22199232.4
(73) Simonswerk GmbH, 33378 Rheda-Wiedenbrück, DE
(72) Ellefred, Jörg, 33378 Rheda-Wiedenbrück, DE
Liermann, Nicolas, 33378 Rheda-Wiedenbrück, DE
(54) **Dveřní závěs s protipožárním prvkem**
(32) 102021129869
(31) 16.11.2021
(33) DE
(74) Čermák a spol., JUDr. Karel Čermák Ph.D., LL.M., Elišky Peškové 735/15, Praha 5, 15000

(97) **EP 4192595**
(47) 21.02.2024
(97) 21.04.2022
(51) **B01D 3/42** (2006.01)
B01D 3/40 (2006.01)
B01D 3/36 (2006.01)
(96) 28.09.2021
(96) 21777567.5
(73) Dehon, 75011 Paris, FR
(72) VAN DER KELEN, Patrick, 9100 SINT-NIKLAAS, BE
DEHON, Christophe, 94360 BRY SUR MARNE, FR
SOO, Chien, Kaohsiung City 811 TAIWAN, TW
(54) **Postup separace molekul ze směsi tekutin obsahující alespoň jednu fluorovanou složku**
(32) 2010422
(31) 12.10.2020
(33) FR
(86) PCT/EP2021/076716
(87) WO 2022/078755
(74) ZIVKO MIJATOVIC & PARTNERS s.r.o., Jugoslávských partyzánů 639/26, Praha 6, Bubeneč, 16000

(97) **EP 4194748**
(47) 06.03.2024
(97) 14.06.2023
(51) **F23C 3/00** (2006.01)
F23D 14/04 (2006.01)
F23D 14/12 (2006.01)
F24H 3/00 (2022.01)
(96) 10.12.2021
(96) 21213804.4
(73) Schwank GmbH, 50735 Köln, DE
(72) KREIS, Edgar, 63579 Freigericht, DE
GENZEL, Alexander, 53179 Bonn, DE
STOHLER, Torsten, 40822 Mettmann, DE
RENNER, Thomas, 50389 Wesseling, DE
(54) **Tmavý radiátor**
(74) Macek and Partners, Mgr. Jiří Macek, Sázavská 751/16, Praha 2, Vinohrady, 12000

(97) **EP 4194750**
(47) 31.01.2024
(97) 14.06.2023
(51) **F23D 14/12** (2006.01)
F23C 3/00 (2006.01)
F23C 9/08 (2006.01)
(96) 10.12.2021
(96) 21213748.3
(73) Schwank GmbH, 50735 Köln, DE
(72) Kreis, Edgar, 63579 Freigericht, DE
Genzel, Alexander, 53179 Bonn, DE
Stohler, Torsten, 40822 Mettmann, DE
Renner, Thomas, 50389 Wesseling, DE
(54) **Tmavý radiátor**
(74) Macek and Partners, Mgr. Jiří Macek, Sázavská 751/16, Praha 2, Vinohrady, 12000

(97) **EP 4210493**
(47) 17.04.2024
(97) 17.03.2022
(51) **A21D 13/066** (2017.01)
A21D 2/18 (2006.01)
A21D 13/045 (2017.01)
A21D 10/00 (2006.01)
A21D 13/047 (2017.01)
(96) 08.09.2021
(96) 21773394.8
(73) BARILLA G. e R. Fratelli S.p.A., 43100 Parma, IT
(72) MORBARIGAZZI, Nadia, 43124 Parma, IT
DE MICHELI, Tiziana, 43125 Parma, IT
(54) **Potravinářská kompozice pro přípravu přirozeně kynutého bezlepkového pekařského výrobku**
(32) 202000021295
(31) 09.09.2020
(33) IT
(86) PCT/EP2021/074681
(87) WO 2022/053499
(74) Dobroslav Musil a partneři s.r.o., Zábrdovická 917/11b, Brno, Zábrdovice, 61500

(97) **EP 4215944**
(47) 28.02.2024
(97) 26.07.2023
(51) **G01S 17/48** (2006.01)
G01S 17/04 (2020.01)
(96) 11.11.2022
(96) 22207066.6
(73) SICK AG, 79183 Waldkirch, DE
(72) Imhof, Andreas, 79114 Freiburg, DE
Merettig, Gerhard, 79350 Sexau, DE
Schäfer, Stefan, 79379 Müllheim, DE
(54) **Optoelektronický snímač a způsob zaznamenání objektu**
(32) 102022101680
(31) 25.01.2022
(33) DE
(74) PatentEnter s.r.o., Koliště 1965/13a, Brno, Černá Pole, 60200

(97) EP 4219127		(96) 22194578.5	
(47) 07.02.2024		(73) Chang Chun Petrochemical Co., Ltd., Taipei City 104070, TW	
(97) 02.08.2023		(72) HUANG, Yen-Chen, 104070 7F., No. 301, Songjiang Rd., Taipei, TW	
(51) A61F 2/24	(2006.01)	HUANG, Tzu-Jung, 104070 7F., No. 301, Songjiang Rd., Taipei, TW	
A61F 2/95	(2013.01)	(54) Polymerní fólie a její použití	
B25B 27/10	(2006.01)	(32) 202210127818	
B30B 7/04	(2006.01)	(31) 11.02.2022	
(96) 11.09.2006		(33) CN	
(96) 23161697.0		(74) ŽOVICOVÁ & ŽOVIC IP, s.r.o., Záhradnícka 36, Bratislava 82108	
(73) Edwards Lifesciences Corporation, Irvine, CA 92614, US			
(72) Benichou, Netanel, Irvine, CA 92614, US		(97) EP 4256267	
Spenser, Benjamin, Irvine, CA 92614, US		(47) 24.01.2024	
(54) Krimpovací zařízení protetické chlopně		(97) 03.08.2023	
(32) 71601105 P	(2006.01)	(51) F28D 20/00	
(31) 09.09.2005		(96) 28.01.2022	
(33) US		(96) 22701405.7	
(74) Rott, Růžička & Guttman a spol., Vyskočilova 1566, Praha 4, Michle, 14000		(73) König, Bernhard, 4363 Pabneukirchen, AT	
		(72) König, Bernhard, 4363 Pabneukirchen, AT	
		(54) Termochemické energetické úložiště a systém obsahující termochemické energetické úložiště	
		(86) PCT/EP2022/052077	
		(87) WO 2023/143735	
		(74) PATENTSERVIS Praha a.s., Na Podkovce 281/10, Praha 4, Podolí, 14700	
(97) EP 4227081			
(47) 10.04.2024			
(97) 16.08.2023			
(51) B32B 17/10	(2006.01)		
(96) 08.09.2022			

Zveřejněné opravené překlady evropských patentových spisů

V následujících udělených evropských patentů s účinky pro Českou republiku byl majitelem předložen opravený překlad patentového spisu do českého jazyka (§35d odst. 2 zákona č. 527/1990 Sb., v platném znění).

Datům zveřejnění opraveného překladu evropského patentového spisu je datum publikace tohoto Věstníku.

(97) EP 3588955

Evropské patenty zachované v pozměněném nebo omezeném znění

V této části jsou uvedeny evropské patenty s účinky pro Českou republiku, které byly Evropským úřadem podle článku 102 Úmluvy o udělování evropských patentů zachovány v omezeném znění podle čl. 105a - 105c EPC 2000, nebo v pozměněném znění (§ 35f zákona č. 527/1990 Sb., v platném znění).

(97)	Datum oznámení o zachování patentu	(97)	Datum oznámení o zachování patentu
EP 1644428	08.05.2024	EP 2049506	08.05.2024

Evropské patenty zrušené Evropským patentovým úřadem

Následující evropské patenty udělené Evropským patentovým úřadem s účinky pro Českou republiku byly zrušeny Evropským patentovým úřadem podle článku 102 Úmluvy o udělování evropských patentů (§ 35f odst. 2 zákona č. 527/1990 Sb., v platném znění).

(97) EP 1810026	(97) EP 3147292	(97) EP 3480495
(97) EP 2872488	(97) EP 3303251	(97) EP 3508082

MK4A

Zánik evropských patentů uplynutím doby platnosti

Následující evropské patenty udělené Evropským patentovým úřadem s účinky pro Českou republiku zanikly z důvodu uplynutí maximální doby platnosti patentu (§ 22 písm. a) zákona č. 527/1990 Sb., v platném znění).

(97) EP 1477464	(97) EP 1622939	(97) EP 1625373	(97) EP 1894847
(97) EP 1477621	(97) EP 1624892	(97) EP 1626906	(97) EP 2256132
(97) EP 1477786	(97) EP 1625059	(97) EP 1627495	(97) EP 2371391
(97) EP 1486424	(97) EP 1625163	(97) EP 1628812	(97) EP 2374819
(97) EP 1608694	(97) EP 1625164	(97) EP 1628813	(97) EP 2853272
(97) EP 1622642	(97) EP 1625166	(97) EP 1745140	

PD4A

Převod práv a ostatní změny majitelů evropských patentů

(97) **EP 2886754**
(73) Wall Gitain Holding B.V., 7559 RN Hengelo, NL

(97) **EP 2886754**
(73) Ankerslot Group B.V., 7547 TE Enschede, NL

(97) **EP 2962824**
(73) WIPAG GmbH, 20539 Hamburg, DE

(97) **EP 2962824**
(73) MOCOM Compounds GmbH & Co. KG, 20539 Hamburg, DE

FG1K

Zapsané užité vzory - přehled podle čísel zápisu

V období uzávěrky tohoto čísla Věstníku zapsal Úřad průmyslového vlastnictví tyto užité vzory.

(11)	(51)		(11)	(51)		(11)	(51)	
37874	H 02 B 15/00	(2006.01)	37878	A 41 F 1/00	(2006.01)	37882	F 04 B 43/12	(2006.01)
37875	A 62 C 2/00	(2006.01)	37879	A 47 J 31/06	(2006.01)	37883	C 22 B 9/05	(2006.01)
37876	F 24 S 25/60	(2018.01)	37880	G 01 N 3/00	(2006.01)	37884	A 01 M 29/16	(2011.01)
37877	H 01 M 10/0587	(2010.01)	37881	E 04 F 13/072	(2006.01)	37885	A 01 G 24/13	(2018.01)

FG1K

Zapsané užité vzory - řazené podle MPT

(51)	A01G 24/13	(2018.01)	(51)	A62C 2/00	(2006.01)
	A01G 24/23	(2018.01)		A62C 2/06	(2006.01)
	A01G 24/48	(2018.01)		A62C 2/10	(2006.01)
	A01G 24/15	(2018.01)	(11)	37875	
(11)	37885		(21)	2024-41755	
(21)	2024-41910		(22)	05.02.2024	
(22)	19.04.2024		(47)	14.05.2024	
(47)	14.05.2024		(73)	Benda Leopold Ing., Horní Benešov, CZ	
(73)	Výzkumný ústav vodohospodářský T. G. Masaryka, v.v.i., Praha 6, Dejvice, CZ		(72)	Benda Leopold Ing., Horní Benešov, CZ	
	Vysoká škola báňská - Technická univerzita Ostrava, Ostrava, Poruba, CZ		(54)	Solární panel s protipožárním krytím bypassové ochrany	
	Vysoké učení technické v Brně, Brno, Veverří, CZ		(74)	Ing. Pavel Nádvořník s.r.o., Klínová 620/1, Ostrava, Hulváky, 70900	
(72)	Rozkošný Miloš Ing., Ph.D., Tišnov, CZ		(51)	C22B 9/05	(2006.01)
	Juchelková Dagmar prof. Ing., Ph.D., Velká Polom, CZ			C22B 21/06	(2006.01)
	Raclavská Helena prof. Ing., CSc., Ostrava, Zábřeh, CZ			B01F 27/053	(2022.01)
	Chorazy Tomáš Ing., Ph.D., Brno, Starý Lískovec, CZ			B01F 27/211	(2022.01)
(54)	Substrát pro zelené stěny a fasády s využitím materiálu s obsahem biosložky		(11)	37883	
(74)	Ing. Libor Markes, Grohova 145/54, Brno, Veverří, 60200		(21)	2024-41897	
(51)	A01M 29/16	(2011.01)	(22)	12.04.2024	
	A01M 29/18	(2011.01)	(47)	14.05.2024	
(11)	37884		(73)	JAP INDUSTRIES s.r.o., Bystřice, CZ	
(21)	2024-41900		(72)	Zubek Pavel Ing., Vendryně, CZ	
(22)	15.04.2024			Labaj Radim Ing., Bystřice, CZ	
(47)	14.05.2024			Parchaňski Petr Ing., Milíkov, CZ	
(73)	Hnilica Pavel, Valašské Meziříčí, CZ			Powetz Herbert Ing., Trinec, Staré Město, CZ	
(72)	Hnilica Pavel, Valašské Meziříčí, CZ		(54)	Rotační zařízení k rafinaci kovové taveniny	
(54)	Akustický plašič škůdců, zejména hlodavců a lasicovitých		(74)	Ing. Libor Markes, patentový zástupce, Grohova 145/54, Brno, Veverří, 60200	
(74)	Halaxová & Halaxová TETRAPAT, Mgr. Eva Halaxová, Jinonická 804/80, Praha 5, Košíře, 15800		(51)	E04F 13/072	(2006.01)
(51)	A41F 1/00	(2006.01)		E04F 13/08	(2006.01)
	A41B 1/10	(2006.01)	(11)	37881	
	A41B 3/02	(2006.01)	(21)	2024-41861	
	A41B 7/02	(2006.01)	(22)	25.03.2024	
	A44B 1/02	(2006.01)	(47)	14.05.2024	
	A44B 5/02	(2006.01)	(73)	Wieden Wood s.r.o., Liberec, Liberec VIII-Dolní Hanychov, CZ	
(11)	37878		(72)	Wieden Pavel Ing., Liberec, Liberec XV-Starý Harcov, CZ	
(21)	2024-41828			Řehák Jakub Ing., Liberec, Liberec XV-Starý Harcov, CZ	
(22)	12.03.2024		(54)	Kotevní systém blokových fasád	
(47)	14.05.2024		(74)	RETROPATENT s.r.o., Dobiášova 1246/29, Liberec, Liberec VI-Rochlice, 46006	
(73)	Polách Rostislav, Rýmařov, Edrovice, CZ		(51)	F04B 43/12	(2006.01)
(72)	Polách Rostislav, Rýmařov, Edrovice, CZ			F04B 17/03	(2006.01)
(54)	Magnetické zapínání oděvních výrobků			F04B 53/16	(2006.01)
(74)	Ing. Petr Soukup, patentový zástupce, tř. Svobody 43/39, Olomouc, 77900			F04B 53/22	(2006.01)
(51)	A47J 31/06	(2006.01)		B67D 1/10	(2006.01)
(11)	37879		(11)	37882	
(21)	2024-41854		(21)	2024-41862	
(22)	23.03.2024		(22)	26.03.2024	
(47)	14.05.2024		(47)	14.05.2024	
(73)	HEAVY TAMPER s.r.o., Praha 3, Žižkov, CZ		(73)	MIWA Technologies, a.s., Praha 7, Holešovice, CZ	
(72)	Moutayrek Radek, Praha 3, Žižkov, CZ		(72)	Báča Petr, Praha 4, Podolí, CZ	
(54)	Košík pro espresso kávovar			Streit Filip, Praha 2, Nusle, CZ	
			(54)	Peristaltické čerpadlo pro čerpání a výdej tekutého produktu	
			(74)	PatentEnter s.r.o., Koliště 1965/13a, Brno, Černá Pole, 60200	

(51) F24S 25/60 (2018.01)	(11) 37876	(21) 2024-41757	(22) 05.02.2024	(47) 14.05.2024	(73) Benda Leopold Ing., Horní Benešov, CZ	(72) Benda Leopold Ing., Horní Benešov, CZ	(54) Vícekomorová nosná lišta pro upevnění solárních panelů, vhodná pro uložení elektrokabeláže od solárních panelů	(74) Ing. Pavel Nádvořník s.r.o., Klínová 620/1, Ostrava, Hulváky, 70900
(51) G01N 3/00 (2006.01)	(11) 37880	(21) 2024-41858	(22) 25.03.2024	(47) 14.05.2024	(73) SVÚM a.s., Čelákovice, CZ	(72) Kec Jan Ing., Praha 4, Krč, CZ Hruška Jan Ing., Praha 9, Letňany, CZ Chuchvalec Petr, Sokoleč, CZ	(54) Zařízení pro zkoušky termomechanické únavy	
(51) H01M 10/0587 (2010.01)	(11) 37877	(21) 2024-41827	(22) 12.03.2024	(47) 14.05.2024	(73) EXIMPO, akciová společnost, Praha 6, Dejvice, CZ	(72) Polívka Jaroslav, Praha 6, Dejvice, CZ	(54) Lithiový akumulátorový článek zabezpečený proti výbuchu a se zvýšenou kapacitou	(74) Hák, Janeček & Švestka, Patentová a známková kancelář, RNDr. Roman Hák, patentový zástupce, U průhonu 827/5, Praha 7, Holešovice, 17000
(51) H01M 10/0564 (2010.01)	(11) 37874	(21) 2023-41638	(22) 19.12.2023	(47) 14.05.2024	(73) Lejnar Jiří Ing., Praha 5, Smíchov, CZ	(72) Lejnar Jiří Ing., Praha 5, Smíchov, CZ	(54) Systém pro řízení elektrické bilance budovy	(74) artpatent, advokátní kancelář s.r.o., Dukelských hrdinů 976/12, Praha 7, Holešovice, 17000

Seznam majitelů zapsaných užitéch vzorů

(73) EXIMPO, akciová společnost, Praha 6, Dejvice, CZ	(11) 37877	(51) H 01 M 10/0587	(2010.01)	(73) Výzkumný ústav vodohospodářský T. G. Masaryka, v.v.i., Praha 6, Dejvice, CZ	(11) 37885	(51) A 01 G 24/13	(2018.01)
HEAVY TAMPER s.r.o., Praha 3, Žižkov, CZ	37879	A 47 J 31/06	(2006.01)	Wieden Wood s.r.o., Liberec, Liberec VIII-Dolní Hanychov, CZ	37881	E 04 F 13/072	(2006.01)
JAP INDUSTRIES s.r.o., Bystřice, CZ	37883	C 22 B 9/05	(2006.01)	Benda Leopold Ing., Horní Benešov, CZ	37875	A 62 C 2/00	(2006.01)
MIWA Technologies, a.s., Praha 7, Holešovice, CZ	37882	F 04 B 43/12	(2006.01)	Benda Leopold Ing., Horní Benešov, CZ	37876	F 24 S 25/60	(2018.01)
SVÚM a.s., Čelákovice, CZ	37880	G 01 N 3/00	(2006.01)	Hnilica Pavel, Valašské Meziříčí, CZ	37884	A 01 M 29/16	(2011.01)
Vysoká škola báňská - Technická univerzita Ostrava, Ostrava, Poruba, CZ	37885	A 01 G 24/13	(2018.01)	Lejnar Jiří Ing., Praha 5, Smíchov, CZ	37874	H 02 B 15/00	(2006.01)
Vysoké učení technické v Brně, Brno, Veveří, CZ	37885	A 01 G 24/13	(2018.01)	Polách Rostislav, Rýmařov, Edrovice, CZ	37878	A 41 F 1/00	(2006.01)

Dodatková ochranná osvědčení pro léčiva a pro přípravky na ochranu rostlin

Udělení osvědčení

- (73) AbbVie Biotherapeutics Inc., North Chicago, 60064, IL, US
Dana-Farber Cancer Institute, Inc., Boston, MA 02115, MA, US
(68) 2068874
(11) 2068874/489
(54) **Způsoby ošetření mnohočetného myelomu použitím kombinačních
léčeb založených na protilátkách anti-CS1**

- (92) EU/1/16/1088, 13.05.2016
(93) EU/1/16/1088, 13.05.2016, EU
(95) **elotuzumab, léčivý přípravek**
(94) 13.05.2031
-

Úřední rozhodnutí a oznámení

MM4A, MM4F Zániky patentů a autorských osvědčení pro nezaplacení udržovacích poplatků

(11)	(21)	Int.Cl/(51)	(11)	(21)	Int.Cl/(51)
302400	2008-638	8/C07F 9/22	307848	2015-781	8/F01N 1/06
304773	2013-801	8/B03B 9/06	307866	2016-681	8/G06Q 30/06
304954	2013-822	8/G01V 3/08	307901	2017-703	8/C03B 5/02
305517	2013-814	8/G01N 15/08	308294	2018-572	8/E04B 1/04
305549	2014-727	8/C05F 9/02	308554	2013-812	8/A61K 38/16
305550	2014-744	8/F16C 23/04	308632	2015-728	8/B21D 1/02
305561	2014-712	8/F16L 11/02	308874	2018-591	8/A61K 31/12
305789	2014-746	8/F16C 23/04	308911	2015-766	8/C21D 1/25
306298	2011-668	8/E01B 35/08	308912	2015-767	8/C21D 1/25
306341	2009-708	8/A01M 7/00	309026	2020-564	8/B21B 45/02
306384	2015-754	8/C02F 1/40	309079	2018-557	8/C08L 67/04
306653	2015-765	8/C07K 7/23	309173	2020-580	8/C04B 16/02
306719	2015-749	8/C22C 21/02	309186	2016-687	8/G01R 22/06
306762	2012-720	8/D01H 4/08	309199	2019-667	8/C07D 487/04
307342	2016-654	8/G01N 33/483	309242	2017-696	8/C12Q 1/6895
307482	2017-655	8/B25J 11/00	309251	2020-578	8/C03C 23/00
307536	2017-705	8/C01B 39/44	309685	2018-473	8/A63G 31/00

MK1K Zániky užitných vzorů uplynutím doby platnosti

(11)	(21)	(51)	(11)	(21)	(51)
27110	2014-29546	B65G 39/00	27807	2014-29542	B44F 1/06
27201	2014-29550	F16K 1/18			(2006.01)

MK4Q Zániky práva ze zapsaných průmyslových vzorů uplynutím doby ochrany

(11)	(21)	Int.Cl/(51)	(11)	(21)	Int.Cl/(51)
28944	1999-31708	7/09-04	37351	2018-41304	11/12-10
29119	1999-31713	7/07-01	37383	2018-41311	11/12-16
29655	1999-31718	10/25-02	37515	2018-41309	11/08-08
36070	2013-39736	9/11-02	37552	2018-41305	11/09-05
36168	2013-39687	9/23-03	37557	2018-41299	11/07-01
36302	2013-39731	10/26-05			

ND1K První prodloužení doby platnosti užitných vzorů

(51) G01P 3/68	(2006.01)	(51) A45D 40/06	(2006.01)
(11) 34017		(51) A45D 40/08	(2006.01)
(21) 2020-37541		(11) 34153	
(22) 14.05.2020		(21) 2020-37571	
(73) SVÚM a.s., Čelákovice, CZ		(22) 22.05.2020	
(54) Turbínový anemometr kombinovaný s opacimetrem		(73) Křišlo Michal JUDr., Praha 4, Újezd u Průhonic, CZ	
		Knobloch Rafael, Praha 9, Letňany, CZ	
(51) C08J 11/24	(2006.01)	(54) Nosič hmoty a aplikátor obsahující tento nosič, zejména pro kosmetický	
C08L 75/04	(2006.01)	přípravek	
C08L 69/00	(2006.01)		
C08J 3/28	(2006.01)		
(11) 34100			
(21) 2020-37528			
(22) 11.05.2020			
(73) Ecoretan s.r.o., Prostějov, CZ			
(54) Zařízení ke glykolytické degradaci polymerů			

(51) B29C 48/92	(2019.01)	(51) G21C 23/00	(2006.01)
B29C 48/34	(2019.01)	G21K 5/00	(2006.01)
B29D 30/48	(2006.01)	(11) 34276	
(11) 34186		(21) 2020-37707	
(21) 2020-37610		(22) 23.06.2020	
(22) 03.06.2020		(73) Centrum výzkumu Řež s.r.o., Husinec, Řež, CZ	
(73) VIPO a. s., Partizánske 95801, SK		(54) Ozařovací kanál s řízením teploty a vnitřním přetlakem ve vzorcích	
(54) Systém k vyhodnocování technologických parametrů ve vytlačovací hlavě		(51) C04B 32/02	(2006.01)
(51) B25B 9/04	(2006.01)	C04B 14/48	(2006.01)
(11) 34190		C04B 16/06	(2006.01)
(21) 2020-37625		(11) 34339	
(22) 08.06.2020		(21) 2020-37535	
(73) DD PNEU s.r.o., Moravská Nová Ves, CZ		(22) 12.05.2020	
(54) Zařízení pro upnutí a ovládání ručního náradí a sestava ručního náradí a zařízení pro upnutí a ovládání ručního náradí		(73) MOB-Bars s.r.o., Mnichovice, CZ	
(51) B02C 1/02	(2006.01)	(54) Obrubníkový kompozitní prvek se zvýšenou pevností a odolností vůči vlivům vnějšího prostředí	
B02C 23/00	(2006.01)	(51) E04C 3/02	(2006.01)
(11) 34273		E04C 3/29	(2006.01)
(21) 2020-37693		(11) 34343	
(22) 19.06.2020		(21) 2020-37732	
(73) PSP Engineering a.s., Přerov, Přerov I-Město, CZ		(22) 29.06.2020	
(54) Ochrana funkčních ploch stavěcích klínů čelistového drtiče		(73) HELUZ cihlářský průmysl a.s., Dolní Bukovsko, CZ	
(51) B02C 2/00	(2006.01)	(54) Nosný překlad okenních a/nebo dveřních otvorů	
B02C 11/00	(2006.01)	(51) G01P 13/00	(2006.01)
(11) 34274		(11) 35482	
(21) 2020-37694		(21) 2020-37560	
(22) 19.06.2020		(22) 20.05.2020	
(73) PSP Engineering a.s., Přerov, Přerov I-Město, CZ		(73) SVÚM a.s., Čelákovice, CZ	
(54) Mechanismus pro přestavování štěrbinu kuželového drtiče		(54) Systém detekce pohybu živých i neživých objektů změnou elektrického náboje	
(51) G21C 23/00	(2006.01)		
G21K 5/00	(2006.01)		
(11) 34275			
(21) 2020-37706			
(22) 23.06.2020			
(73) Centrum výzkumu Řež s.r.o., Husinec, Řež, CZ			
(54) Ozařovací kanál pro řízenou simulaci radiační degradace betonů			

ND1K

Druhé prodloužení doby platnosti užitných vzorů

(51) F24H 3/10	(2006.01)	(51) B09C 1/00	(2006.01)
F28F 3/02	(2006.01)	C05F 7/00	(2006.01)
F28D 9/04	(2006.01)	C05F 11/00	(2006.01)
(11) 30818		C05F 5/00	(2006.01)
(21) 2017-33677		C05F 11/02	(2006.01)
(22) 11.05.2017		(11) 30830	
(73) Malena Vladimír, Chotyně, CZ		(21) 2017-33666	
(54) Lamelový tepelný výměník typu spaliny - vzduch		(22) 05.05.2017	
(51) A63F 3/00	(2006.01)	(73) Česká zemědělská univerzita v Praze, Praha 6, Suchbát, CZ	
G09B 19/22	(2006.01)	(54) Směs pro šetnou imobilizaci rizikových prvků v půdě	
G09B 19/18	(2006.01)	(51) A23B 4/033	(2006.01)
(11) 30820		A23L 3/42	(2006.01)
(21) 2017-33686		A23L 13/60	(2016.01)
(22) 15.05.2017		A23L 17/00	(2016.01)
(73) Dětský podnikatelský klub, z.s., Brno, Medlánky, CZ		A23L 27/40	(2016.01)
(54) Stolní hra		A23L 27/00	(2016.01)
(51) A47J 44/00	(2006.01)	(11) 30835	
A47J 45/00	(2006.01)	(21) 2017-33769	
(11) 30822		(22) 31.05.2017	
(21) 2017-33730		(73) Koutník Miloslav Ing., Rudolfov, CZ	
(22) 25.05.2017		(54) Sušený masný výrobek	
(73) ETA a. s., Praha 8, Karlín, CZ			
(54) Zajišťovací systém kovového upínače kuchyňského robota proti výkyvům			

(51)	G21C 17/02	(2006.01)		sklovině		
	G21C 19/307	(2006.01)				
	G21D 1/02	(2006.01)	(51)	A61G 7/05	(2006.01)	
	G21F 9/04	(2006.01)		A47C 21/08	(2006.01)	
	B08B 9/08	(2006.01)	(11)	30901		
(11)	30852		(21)	2017-33792		
(21)	2017-33641		(22)	06.06.2017		
(22)	26.04.2017		(73)	L I N E T spol. s r.o., Slaný, CZ		
(73)	KOKS Robotics s. r. o., 917 01 Trnava, SK		(54)	Sestava postranice, zejména pro nemocniční lůžko		
(54)	Zařízení na odstraňování nečistot z chladicího média jaderné elektrárny		(51)	G09B 19/06	(2006.01)	
(51)	C22C 19/07	(2006.01)		G06F 15/16	(2006.01)	
(11)	30885		(11)	31643		
(21)	2017-33793		(21)	2017-33790		
(22)	06.06.2017		(22)	06.06.2017		
(73)	První brněnská strojírna Velká Bíteš, a. s., Velká Bíteš, CZ		(73)	EDOO s.r.o., Praha 5, Smíchov, CZ		
(54)	Superslitina na bázi kobaltu vhodná pro odlitky pracující v roztavené		(54)	Systém pro automatizaci zkoušky komunikativní znalosti cizího jazyka		

ND4Q

První obnovy doby ochrany průmyslových vzorů

- (51) 25-02
- (11) 37555
- (21) 2019-41472
- (22) 01.07.2019
- (54) Podlahová deska

ND4Q

Druhé obnovy doby ochrany průmyslových vzorů

- (51) 09-01
- (11) 36397
- (21) 2014-39916
- (22) 14.05.2014
- (54) Lahev

PD1K

Převod práv a ostatní změny majitelů užitných vzorů

- (11) 32996
- (21) 2019-36074
- (73) Lemfeld Jan, Velký Šenov, Malý Šenov, CZ

- (11) 32997
- (21) 2019-36075
- (73) Lemfeld Jan, Velký Šenov, Malý Šenov, CZ

- (11) 32998
- (21) 2019-36077
- (73) Lemfeld Jan, Velký Šenov, Malý Šenov, CZ

- (11) 32999
- (21) 2019-36078
- (73) Lemfeld Jan, Velký Šenov, Malý Šenov, CZ

- (11) 33028
- (21) 2019-36073
- (73) Lemfeld Jan, Velký Šenov, Malý Šenov, CZ

- (11) 36234
- (21) 2022-39642
- (73) Lemfeld Jan, Velký Šenov, Malý Šenov, CZ

Zamítnuté a částečně zamítnuté přihlášky ochranných známek před zveřejněním

Kapitola obsahuje údaje o rozhodnutích o přihláškách ochranných známek, u kterých byly na základě provedeného věcného průzkumu shledány Úřadem důvody pro zamítnutí přihlášky ochranné známky podle ustanovení § 4 nebo 6 zákona č. 441/2003 Sb. Na základě toho Úřad vydal rozhodnutí o zamítnutí přihlášky podle ustanovení § 22 zákona č. 441/2003 Sb., a to pro celý seznam výrobků a služeb nebo pro jeho část. Údaje o výsledku rozhodnutí (zamítnutí přihlášky, částečné zamítnutí přihlášky) jsou uvedeny jako datum právní moci rozhodnutí/výsledek rozhodnutí.

(210) **O-581610**
(540)

BeerMaster

(592) Slovní
13.05.2024/NABYTÍ P.M. - ZAMÍTNUTÍ PŘIHLÁŠKY

(210) **O-584118**
(540)

(210) **O-582056**
(540)

Legals

(592) Slovní
13.05.2024/NABYTÍ P.M. - ZAMÍTNUTÍ PŘIHLÁŠKY

EXCLUSIVE
BARBERSHOP

(210) **O-582613**
(540)

Asociace personalistů ČR

(592) Slovní
07.05.2024/NABYTÍ P.M. - ZAMÍTNUTÍ PŘIHLÁŠKY

(210) **O-583304**
(540)

Podnikavé Česko

(592) Slovní
09.05.2024/NABYTÍ P.M. - ZAMÍTNUTÍ PŘIHLÁŠKY

(593) Obrazová
14.05.2024/NABYTÍ P.M. - ZAMÍTNUTÍ PŘIHLÁŠKY

(210) **O-583320**
(540)

Asociace podnikavé Česko

(592) Slovní
09.05.2024/NABYTÍ P.M. - ZAMÍTNUTÍ PŘIHLÁŠKY

(210) **O-585235**
(540)

Úklid na míru

(592) Slovní
07.05.2024/NABYTÍ P.M. - ZAMÍTNUTÍ PŘIHLÁŠKY

(210) **O-583670**
(540)

RIBS OF PRAGUE

(592) Slovní
03.05.2024/NABYTÍ P.M. - ZAMÍTNUTÍ PŘIHLÁŠKY

(210) **O-586700**
(540)

PREMIUM MEDICAL CARE

(592) Slovní
10.05.2024/NABYTÍ P.M. - ZAMÍTNUTÍ PŘIHLÁŠKY

(210) **O-583836**
(540)

ŠTĚSTÍČKO

(592) Slovní
10.05.2024/NABYTÍ P.M. - ZAMÍTNUTÍ PŘIHLÁŠKY

(210) **O-588941**
(540)

Trika Praha

(592) Slovní
11.05.2024/NABYTÍ P.M. - ZAMÍTNUTÍ PŘIHLÁŠKY

(210) **O-590683**
(540)

Statek Blatiny

(592) Slovní
13.05.2024/NABYTÍ P.M. - ZAMÍTNUTÍ PŘIHLÁŠKY

Přehled zveřejněných přihlášek ochranných známek

Přihlášky ochranných známek, které byly na základě výsledků formálního a věcného průzkumu provedeného Úřadem shledány schopné zápisu do rejstříku ochranných známek, jsou obsaženy v této kapitole. Důležitou právní skutečností je, že zveřejněním přihlášky ochranné známky v této kapitole Věstníku (§ 23 zákona č. 441/2003 Sb.) začíná běžet zákonná tříměsíční lhůta pro podání námitek podle ustanovení § 25 zákona č. 441/2003 Sb.

Číselný přehled (210)											
O-590064	O-590144	O-590497	O-590861	O-590997	O-591009	O-591010	O-591090	O-591176	O-591337	O-591338	O-591339
O-591367	O-591375	O-591422	O-591440	O-591516	O-591522	O-591523	O-591578	O-591714	O-591804	O-591850	O-591851
O-591864	O-591865	O-591866	O-591901	O-591906	O-591907	O-591909	O-591925	O-591945	O-592028	O-592048	O-592049
O-592076	O-592102	O-592103	O-592121	O-592138	O-592140	O-592147	O-592152	O-592160	O-592164	O-592165	O-592171
O-592193	O-592194	O-592195	O-592196	O-592197	O-592198	O-592199	O-592200	O-592201	O-592210	O-592212	O-592254
O-592256	O-592259	O-592278	O-592283	O-592284	O-592289	O-592291	O-592309	O-592319	O-592320	O-592323	O-592325
O-592326	O-592335	O-592336	O-592349	O-592351	O-592352	O-592362	O-592365	O-592370	O-592372	O-592379	O-592380
O-592381	O-592382	O-592390	O-592401	O-592444	O-592467	O-592482	O-592507	O-592512	O-592515	O-592528	O-592561
O-592574	O-592577	O-592578	O-592579	O-592590	O-592610	O-592612	O-592624	O-592631	O-592642	O-592649	O-592661
O-592662	O-592666	O-592669	O-592672	O-592676	O-592677	O-592680	O-592690	O-592698	O-592699	O-592736	O-592738
O-592740	O-592742	O-592745	O-592758	O-592759	O-592760	O-592761	O-592762	O-592763	O-592764	O-592765	O-592767
O-592768	O-592773	O-592777	O-592779	O-592802	O-592807	O-592808	O-592812	O-592835	O-592836	O-592842	O-592843
O-592845	O-592851	O-592852	O-592855	O-592856	O-592896	O-592898	O-593009				

Zveřejněné přihlášky ochranných známek

(210) **O-590064**
(220) 11.12.2023
(320) 11.12.2023
(540)



(593) Obrazová
(511) (35) reklamní, marketingové a propagační služby, reklama online, online objednávkové služby, provozování online trhu pro kupující a prodejce výrobků a služeb, služby v oblasti obchodních sítí online, obchodní služby a informace pro spotřebitele, pomoc v obchodní a podnikatelské činnosti, management a administrativní služby, obchodní analýzy, informační služby a průzkumy trhu, zprostředkování dovozu a vývozu, služby v oblasti dovozu a vývozu, nákupní služby.

Třídy výrobků a služeb:
35

(730) **ALL365 s.r.o.**, Beranových 65, Praha 9, Letňany, 19900, CZ
Elmich Group s.r.o., U Hrubků 1570/123, Ostrava, Nová Ves, 70900, CZ
(740) Ing. Pavel Nádvorník s.r.o., Klínová 620/1, Ostrava, Hulváky, 70900

(210) **O-590144**
(220) 24.03.2024
(320) 24.03.2024
(540)



(593) Obrazová
(511) (16) papír a lepenka, fotografie, kancelářské a psací potřeby (kromě nábytku), plastové fólie, plastové potahy a tašky na balení; (18) kůže a imitace kůže, zavazadla a tašky, deštníky a slunečníky; (24) textil a náhražky textilu.

Třídy výrobků a služeb:
16, 18, 24
(591) Barevná
(730) **Lörincz Tomáš Mgr.**, Úvozni 1276/1, Ostrava, Radvanice, 71600, CZ

(210) **O-590497**
(220) 04.01.2024
(320) 04.01.2024
(540)

PEIV

(592) Slovní
(511) (24) tkaniny, textilie, bavlněné textilie, lněné textilie jiné než na izolaci, pleteniny, bytový textil; (25) oděvy, obuv, šaty, trička, dámská krátká přiléhavá trička, kalhoty, krátké kalhoty, sukně, kalhotové sukně, šatové sukně, šátky, šály, spodní prádlo, body (spodní prádlo), ponožky, punčochy, pulovry, svetry, košile, dámské košile, legíny, mikiny, džíny a džínové oblečení, čepice, pokrývky hlavy, pleteniny, úplet (oblečení), dámské kozačky, boty, sandály, bundy, kabáty, svrchníky (kabáty), klobouky, kožesíny (oděvy), kostýmy, obleky, noční košile a pyžama, svrchní oděvy; (35) maloobchodní prodej oblečení, maloobchodní prodej obuvi, velkoobchodní prodej oblečení, velkoobchodní prodej obuvi.

Třídy výrobků a služeb:
24, 25, 35

(730) **Pave, s.r.o.**, Palackého 1045/11, Košice - městská část Juh, SK
(740) **MG LEGAL s.r.o.**, Námestie osloboditeľov 3/A, Košice - městská část Staré Mesto

(210) **O-590861**
(220) 19.01.2024
(320) 19.01.2024
(540)

pro podnikavé

(593) Obrazová
(511) (36) finanční informace, údaje, poradenské a konzultační služby, digitalizované služby v oblasti finančních informací; (38) počítačová komunikace a přístup k internetu, poskytování přístupu k obsahu, webovým stránkám a portálům, poskytování přístupu k multimediálnímu obsahu online, poskytování přístupu k platformám nebo portálům na internetu, poskytování uživatelského přístupu k platformám na internetu, poskytování přístupu k platformám elektronického obchodování na internetu, poskytování přístupu na internetové platformy pro účely výměny digitálních fotografií, poskytování uživatelského přístupu k internetu; (42) navrhování webových portálů, správa webových stránek, správa webových stránek pro třetí osoby, návrh, vytváření, hosting a správa webových stránek pro jiné subjekty, tvorba a správa webových stránek pro třetí osoby, platforma jako služba (PaaS), platforma jako služba [PaaS] zaměřená na softwarové platformy pro přenos obrazu, audiovizuálního obsahu, video obsahu a zpráv, služby v oblasti informačních technologií, konzultační, poradenské a informační služby v oblasti informačních technologií.

Třídy výrobků a služeb:
36, 38, 42

(591) Barevná
(730) **CARE Česká republika z.s.**, V tůních 1770/10, Praha 2, Nové Město, 12000, CZ

- (210) **O-590997**
(220) 29.01.2024
(320) 29.01.2024
(540)



- (593) Obrazová
(511) (28) stroje a přístroje pro sporty a hry, náčiní a nářadí pro různá tělesná cvičení, boxovací totémy a pytle, boxovací rukavice a bandáže, gymnastické nářadí a náčiní, lana, posilovací stroje a fitness trenážery, medicínabaly, sítě pro sport, činky, fitness konstrukce a fitness překážky pro vnitřní a venkovní použití, street-workout konstrukce, fitness kontejnery; (41) provozování sportovních zařízení a fitness, organizování sportovních soutěží a akcí, organizování a vedení seminářů, sportovní skupinové aktivity, výchova a vzdělání v oblasti zdravého životního stylu, tělesná výchova, poskytování informací v oblasti sportu, fitness a cvičení prostřednictvím on-line webových stránek, on-line publikace článků a časopisů v oblasti fitness, zápasů MMA a bojových sportů, cvičení, výživy a sportu, profesní rekvalifikace, pronájem sportovišť, provozování rekreačních zařízení, předávání know-how (odborné vzdělávání), půjčování herního vybavení, půjčování sportovního vybavení, s výjimkou vozidel, služby osobního trenéra, soukromá výuka, školení, tělesná výchova, vedení kurzů kondičního cvičení, vydávání textů, s výjimkou reklamních, výroba filmů, s výjimkou reklamních, výuka, vzdělávací služby, vzdělávací služby poskytované asistenty zaměřenými na zvláštní potřeby, zábava, pořádání sportovních akcí, sportovních zápasů a sportovních show; (44) fyzioterapie, masáže, provoz sauny, provozování spa a wellness center.
Třídy výrobků a služeb:
28, 41, 44
(591) Barevná
(730) **Doleželová Tereza**, Lazecká 421/122, Olomouc, Hejčín, 77900, CZ
(740) Halaxová & Halaxová TETRAPAT, Mgr. Eva Halaxová, Jinonická 804/80, Praha 5, Košíře, 15800

- (210) **O-591009**
(220) 29.01.2024
(320) 29.01.2024
(540)

PORT 1560

- (592) Slovní
(511) (16) inzertní tiskoviny, a to časopisy a tištěná média, reklamní materiály v rámci této třídy, plakáty, neperiodické i periodické publikace, a to brožury, časopisy, kalendáře, katalogy, ročenky, tiskoviny, poutače z papíru nebo z lepenky v rámci této třídy, papír, a to papír pro kopírování, papír balicí, papír voskovaný, filtrační papír, tiskárenské výrobky, potřeby pro knižní vazby, knihy, oběžníky, zpěvníky, knihy k nalepování výstřižků (alba), komiksy, archy papíru, lístky, mapy, atlasy, obrazy, pohlednice a jiné propagační a informační materiály a upomínkové předměty, spadající do této třídy, a to propagační publikace, ročenky, papírové propagační samolepky, manuály, noviny, knihařské výrobky, papírové podložky pod sklenice, i pivní, papírové ubrusy a ubrusy, obaly na lahve, lepenka a kartonážní výrobky, alba, blahopřání i hudební, diagramy, fotografie, stojany na fotografie, grafické reprodukce, grafiky, lepty, listky, litografie, olejotisky, malby (obrazy) zarámované či nezarámované, letáky, portréty, prospekty, rytiny,

psací potřeby, tiskařské typy, štočky, obaly z papíru, známky, samolepky, bloky (papírnícké výrobky), dopisní papír, etikety, kromě textilních, formuláře, karty, karty a pásy papírové na počítačové programy, obálky, poštovní známky, pořadače (kancelářské potřeby), papírnícké zboží kancelářské, obalové materiály, pouzdra na pera, pouzdra na razítka, připínačky, razítka, seznamy (rejstříky), těžítka, tikety, účetní knihy, zápisníky (notesy), krabice lepenkové nebo papírové, obtisky, pásy doutníkové, podložky (psací), pouzdra na doklady, papírové praporečky, pytlíky jako obaly (z papíru nebo umělých hmot), ručníky papírové, štíty vývěsní z papíru nebo z lepenky, tabule reklamní z papíru nebo lepenky, učební a vyučovací pomůcky s výjimkou přístrojů; (35) informační a propagační služby v rámci této třídy, organizování komerčních nebo reklamních výstav a veletrhů, aktualizování a pronájem reklamních materiálů a reklamních ploch, poradenství v obchodních záležitostech, pomoc při řízení obchodní činnosti, pomoc při řízení obchodních a průmyslových podniků, obchodní management a podnikové poradenství, obchodní nebo podnikatelské informace, komerční informační kanceláře, informační centra v rámci této třídy, obchodní nebo podnikatelský průzkum, hospodářské (ekonomické) prognózy, služby týkající se přemísťování provozů nebo podniků, marketingové služby v rámci této třídy, marketingové studie, analýzy nákupních a velkoobchodních cen, průzkum trhu, průzkum veřejného mínění, statistické informace, styky s veřejností, spotřebitelské průzkumy a rešerše, účetnictví, revize účtů (audit), analýzy nákladů, oceňování obchodních podniků, provádění výpisů z účtů, dražby, personální poradenství, posuzování efektivnosti provozu a racionalizace práce, nábor zaměstnanců, psychologické testování pro výběr zaměstnanců, příprava a vyhotovení daňových přiznání, příprava mezd a výplatních listin, zprostředkovatelské práce, služby reklamních agentur a propagace, a to je zajišťování reklamy on-line v počítačové síti Internet, rozhlasové reklamy, televizní reklamy, pronájem reklamní doby v komunikačních médiích, inzercie poštou, předvádění zboží, služby modeljek - předvádění pro reklamní účely a podporu prodeje, rozšiřování reklamních materiálů (letáků, prospektů, tisků, vzorků) zákazníkům, venkovní reklama, vydávání reklamních nebo náborových, propagačních a inzertních textů, vylepování plakátů, aranžování výkladů, obchodní vedení uměleckých agentur, správa hotelů, dovozní a vývozní kanceláře, sekretářské služby, vyřizování telefonních vzkazů a dotazů, těsnopis, stenografie, přepisování, psaní na stroji, zpracování textů (reklamních), překlad a systemizace informací do počítačových databází, vedení kartoték a souborů v počítači, vyhledávání dat v počítačových souborech, kopírování nebo rozmnožování (reprodukce) dokumentů, dokladů, fotokopírování, zajišťování předplatného novin a časopisů, pronájem fotokopírovacích a kancelářských strojů a zařízení, pronájem prodejních automatů, dodavatelské služby pro třetí osoby, nákup výrobků a služeb pro jiné podniky, obchodní poradenské služby v rámci této třídy; (41) kulturní, vzdělávací a školící činnosti v rámci této třídy, služby pro oddech a rekreaci, informace a zprostředkování možností rekreace, rozptýlení, zábavy, management turistických destinací v rámci této třídy, organizování vzdělávacích, zábavných, sportovních soutěží nebo soutěží krásy, organizování kulturních nebo vzdělávacích výstav, organizování živých představení a vystoupení, pořádání divadelních představení, koncertní síně, provozování muzeí, knihovny (půjčovny knih), pořádání diskoték, organizování a vedení kolokvií, konferencí, kongresů, seminářů, symposií, informace o výchově a vzdělávání, školení, praktické cvičení, instruktážní výcvik, zkoušení, přezkoušení, dálkové studium, korespondenční kurzy, internátní školy, dětské školky, prázdninové tábory, náboženská výchova, pomoc a poradenství pro volbu povolání, výstavní a galerijní činnost v rámci této třídy, provozování kasin a heren, provozování her on-line (z počítačové sítě), noční kluby, karaoke, výchovně-zábavné klubové služby, kluby zdraví, cirkusy, drezúra zvířat, provozování zoologických zahrad, půjčování filmů, umělecké a módní agentury, estrády, pořádání loterií, organizování plesů, plánování a organizování večírků a oslav, předprodej vstupenek, filmová tvorba, filmová studia, dabing, digitální zpracování obrazu, nahrávací studia, výroba rozhlasových a televizních programů, zpravodajské služby, obrazové zpravodajství, fotografování a pronájem divadelních a jiných dekorací včetně osvětlení, pronájem rozhlasových a televizních přijímačů, půjčování přenosných videokamer, vydávání knih, elektronické publikování (DTP), poskytování on-line elektronických publikací (bez možnosti stažení), vydávání elektronických knih a časopisů on-line, posunková řeč (tlumočení), překladatelské služby, pořádání a řízení pracovních setkání, tělesná výchova, provozování a pronájem sportovních zařízení - golfových hřišť, stadiónů, tenisových dvorců, plaveckých bazénů, gymnastický výcvik, půjčování sportovního nářadí, s výjimkou dopravních prostředků.

Třídy výrobků a služeb:

16, 35, 41

- (730) **Centrum Český Krumlov a.s.**, Chrudimská 1418/2, Praha 3, Vinohrady,

13000, CZ
(740) Ing. Dr. Vilém Daněk, Vinohradská 403/17, Praha 2, Vinohrady, 12000

(210) **O-591010**
(220) 29.01.2024
(320) 29.01.2024
(540)



(593) Obrazová
(511) (16) inzertní tiskoviny, a to časopisy a tištěná média, reklamní materiály v rámci této třídy, plakáty, neperiodické i periodické publikace, a to brožury, časopisy, kalendáře, katalogy, ročenky, tiskoviny, poutače z papíru nebo z lepenky v rámci této třídy, papír, a to papír pro kopírování, papír balicí, papír voskovaný, filtrační papír, tiskárenské výrobky, potřeby pro knižní vazby, knihy, oběžníky, zpěvníky, knihy k nalepování výstřížků (alba), komiksy, archy papíru, listky, mapy, atlasy, obrazy, pohlednice a jiné propagační a informační materiály a upomínkové předměty, spadající do této třídy, a to propagační publikace, ročenky, papírové propagační samolepky, manuály, noviny, knihařské výrobky, papírové podložky pod sklenice, i pivní, papírové ubrusky a ubrusy, obaly na lahve, lepenka a kartonážní výrobky, alba, blahopřání i hudební, diagramy, fotografie, stojany na fotografie, grafické reprodukcce, grafiky, lepty, listky, litografie, olejotisky, malby (obrazy) zarámované či nezarámované, letáky, portréty, prospekty, rytiny, psací potřeby, tiskařské typy, štočky, obaly z papíru, známky, samolepky, bloky (papírnické výrobky), dopisní papír, etikety, kromě textilních, formuláře, karty, karty a pásy papírové na počítačové programy, obálky, poštovní známky, pořadače (kancelářské potřeby), papírnické zboží kancelářské, obalové materiály, pouzdra na pera, pouzdra na razítka, připínáčky, razítka, seznamy (rejstříky), téžítka, tikety, účetní knihy, zápisníky (notesy), krabice lepenkové nebo papírové, obtisky, pásy doutníkové, podložky (psací), pouzdra na doklady, papírové praporečky, pytlíky jako obaly (z papíru nebo umělých hmot), ručníky papírové, štíty vývěsní z papíru nebo z lepenky, tabule reklamní z papíru nebo lepenky, učební a vyučovací pomůcky s výjimkou přístrojů; (35) informační a propagační služby v rámci této třídy, organizování komerčních nebo reklamních výstav a veletrhů, aktualizování a pronájem reklamních materiálů a reklamních ploch, poradenství v obchodních záležitostech, pomoc při řízení obchodní činnosti, pomoc při řízení obchodních a průmyslových podniků, obchodní management a podnikové poradenství, obchodní nebo podnikatelské informace, komerční informační kanceláře, informační centra v rámci této třídy, obchodní nebo podnikatelský průzkum, hospodářské (ekonomické) prognózy, služby týkající se přemísťování provozů nebo podniků, marketingové služby v rámci této třídy, marketingové studie, analýzy nákupních a velkoobchodních cen, průzkum trhu, průzkum veřejného mínění, statistické informace, styky s veřejností, spotřebitelské průzkumy a rešerše, účetnictví, revize účtů (audit), analýzy nákladů, oceňování obchodních podniků, provádění výpisů z účtů, dražby, personální poradenství, posuzování efektivnosti provozu a racionalizace práce, nábor zaměstnanců, psychologické testování pro výběr zaměstnanců, příprava a vyhotovení daňových přiznání, příprava mezd a výplatních listin, zprostředkovatelné práce, služby reklamních agentur a propagace, a to zajišťování reklamy on-line v počítačové síti Internet, rozhlasové reklamy, televizní reklamy, pronájem reklamní doby v komunikačních médiích, inzerce poštou, předvádění zboží, služby modelek - předvádění pro

reklamní účely a podporu prodeje, rozšiřování reklamních materiálů (letáků, prospektů, tisků, vzorků) zákazníkům, venkovní reklama, vydávání reklamních nebo náborových, propagačních a inzertních textů, vylepování plakátů, aranžování výkladů, obchodní vedení uměleckých agentur, správa hotelů, dovozní a vývozní kanceláře, sekretářské služby, vyřizování telefonních vzkazů a dotazů, těsnopis, stenografie, přepisování, psaní na stroji, zpracování textů (reklamních), překlad a systemizace informací do počítačových databází, vedení kartoték a souborů v počítači, vyhledávání dat v počítačových souborech, kopírování nebo rozmnožování (reprodukce) dokumentů, dokladů, fotokopírování, zajišťování předplatného novin a časopisů, pronájem fotokopírovacích a kancelářských strojů a zařízení, pronájem prodejních automatů, dodavatelské služby pro třetí osoby, nákup výrobků a služeb pro jiné podniky, obchodní poradenské služby v rámci této třídy; (41) kulturní, vzdělávací a školicí činnosti v rámci této třídy, služby pro oddech a rekreaci, informace a zprostředkování možností rekreace, rozptýlení, zábavy, management turistických destinací v rámci této třídy, organizování vzdělávacích, zábavných, sportovních soutěží nebo soutěží krásy, organizování kulturních nebo vzdělávacích výstav, organizování živých představení a vystoupení, pořádání divadelních představení, koncertní síně, provozování muzeí, knihovny (půjčovny knih), pořádání diskoték, organizování a vedení kolokvií, konferencí, kongresů, seminářů, symposií, informace o výchově a vzdělávání, školení, praktické cvičení, instruktážní výcvik, zkoušení, přezkoušení, dálkové studium, korespondenční kurzy, internátní školy, dětské školky, prázdninové tábory, náboženská výchova, pomoc a poradenství pro volbu povolání, výstavní a galerijní činnost v rámci této třídy, provozování kasin a heren, provozování her on-line (z počítačové sítě), noční kluby, karaoke, výchovně-zábavné klubové služby, kluby zdraví, cirkusy, drezúra zvířat, provozování zoologických zahrad, půjčování filmů, umělecké a módní agentury, estrády, pořádání loterií, organizování plesů, plánování a organizování večírků a oslav, předprodej vstupenek, filmová tvorba, filmová studia, dabing, digitální zpracování obrazu, nahrávací studia, výroba rozhlasových a televizních programů, zpravodajské služby, obrazové zpravodajství, fotografování, půjčování a pronájem divadelních a jiných dekorací včetně osvětlení, pronájem rozhlasových a televizních přijímačů, půjčování přenosných videokamer, vydávání knih, elektronické publikování (DTP), poskytování on-line elektronických publikací (bez možnosti stažení), vydávání elektronických knih a časopisů on-line, posunková řeč (tlumočení), překladatelské služby, pořádání a řízení pracovních setkání, tělesná výchova, provozování a pronájem sportovních zařízení - golfových hřišť, stadiónů, tenisových dvorců, plaveckých bazénů, gymnastický výcvik, půjčování sportovního nářadí, s výjimkou dopravních prostředků.

Třídy výrobků a služeb:

16, 35, 41

(591) Barevná

(730) **Centrum Český Krumlov a.s.**, Chrudimská 1418/2, Praha 3, Vinohrady, 13000, CZ

(740) Ing. Dr. Vilém Daněk, Vinohradská 403/17, Praha 2, Vinohrady, 12000

(210) **O-591090**

(220) 31.01.2024

(320) 31.01.2024

(540)



(593) Obrazová

(511) (11) dekorativní osvětlení; (19) dekorativní předměty z litého betonu; (27) závěsné dekorace na stěnu, ne z textilních materiálů.

Třídy výrobků a služeb:

11, 19, 27

(591) Barevná

(730) **SPURNÝ DAVID**, č. p. 68, Kšely, 28201, CZ

(210) **O-591176**
(220) 06.02.2024
(320) 06.02.2024
(540)



(593) Obrazová
(511) (6) pamětní plakety (kovové); (14) medaile; (16) papír a papírenské výrobky, a to papírové kapesníky, ubrusy, ubrousky, prostírání papírová, vlajky, vlaječky a praporky papírové, papírové obaly a obálky, etikety, periodické a neperiodické tiskoviny a jiné tiskárenské výrobky, tiskopisy všeho druhu, knihy, časopisy, noviny, katalogy, prospekty, plakáty, letáky a jiné propagační, reklamní a informační materiály, pohlednice, fotografie, grafická a kartografická díla a jiná vyobrazení na papírovém nosiči, záložky do knih, kalendáře, diáře, poznámkové bloky, papír dopisní a kancelářský, sáčky a tašky z papíru a plastů spadající do této třídy, razítka, psací, školní a kancelářské potřeby a pouzdra na ně, obaly, stojánky a závěsy na ně, členské průkazy, plakety a autoplakety, alba, blahopřání, desky na dokumenty, držáky na psací potřeby, formuláře, grafické reprodukcce, grafické znaky, kancelářské potřeby kromě nábytku, karty, obrazy, mapy, nálepky, obtisky, nože na papír, pečete, pera, podložky (kancelářské potřeby), pořadače, ročenky, těžítka; (20) vaky na oděvy (obaly pro uložení oděvů); (24) prapory a vlaječky s výjimkou papírových, ubrusy a ubrousky s výjimkou papírových, utěrky a ručníky; (25) oděvy, obuv, kloboučnické zboží, uniformy, prádlo (osobní), čepice s kšilty, šály, prádlo (spodní), rukavice, kravaty, opasky, pokrývky hlavy; (26) odznaky, ne z drahých kovů, čelenky (do vlasů), knoflíky, nažehlovací ozdoby textilních výrobků, ozdoby zlaté (výšivky), přezky na opasky, spony na oděvy; (38) komunikace, šíření a přenos informací prostřednictvím datových sítí, včetně internetu; (41) společenské, kulturní a sportovní aktivity, zprostředkování, zajišťování a organizování výchovy a vzdělávání, pořádání školení, seminářů, konferencí, kolokvií, kongresů, plesů a soutěží, shromažďování informací o výchově a vzdělávání, shromažďování a poskytování informací o veřejné správě a policejní službě, pořádání výstav, vydavatelská činnost, fotografování, nahrávání videopásek, výroba videofilmů.

Třídy výrobků a služeb:

6, 14, 16, 20, 24, 25, 26, 38, 41

(730) **International Police Association - sekce Česká republika z.s.**, Elišky Přemyslovny 1259, Praha 5, Zbraslav, 15600, CZ
(740) artpatent, advokátní kancelář s.r.o., Dukelských hrdinů 976/12, Praha 7, Holešovice, 17000

(210) **O-591337**
(220) 12.02.2024
(320) 12.02.2024
(540)

buga

(593) Obrazová
(511) (18) kůže a imitace kůže, surové kůže a usně a výrobky z těchto materiálů v rámci této třídy, zavazadla a tašky, deštníky a slunečníky, vycházkové hole; (24) látky, textilie, textilní výrobky, ložní prádlo, stolní prádlo (textilní); (25) oděvy, obuv, pokrývky hlavy.

Třídy výrobků a služeb:

18, 24, 25

(730) **Šindler Ondřej Ing.**, 142, Horka, 53851, CZ
(740) Mgr. Petr Svoboda, advokát, Dukelských hrdinů 471/29, Praha 7, Holešovice, 17000

(210) **O-591338**
(220) 12.02.2024
(320) 12.02.2024
(540)

buga

(593) Obrazová
(511) (18) kůže a imitace kůže, surové kůže a usně a výrobky z těchto materiálů v rámci této třídy, zavazadla a tašky, deštníky a slunečníky, vycházkové hole; (24) látky, textilie, textilní výrobky, ložní prádlo, stolní prádlo (textilní); (25) oděvy, obuv, pokrývky hlavy.

Třídy výrobků a služeb:

18, 24, 25

(591) Barevná
(730) **Šindler Ondřej Ing.**, 142, Horka, 53851, CZ
(740) Mgr. Petr Svoboda, advokát, Dukelských hrdinů 471/29, Praha 7, Holešovice, 17000

(210) **O-591339**
(220) 12.02.2024
(320) 12.02.2024
(540)

BUGA

(592) Slovní
(511) (18) kůže a imitace kůže, surové kůže a usně a výrobky z těchto materiálů v rámci této třídy, zavazadla a tašky, deštníky a slunečníky, vycházkové hole; (24) látky, textilie, textilní výrobky, ložní prádlo, stolní prádlo (textilní); (25) oděvy, obuv, pokrývky hlavy.

Třídy výrobků a služeb:

18, 24, 25

(730) **Šindler Ondřej Ing.**, 142, Horka, 53851, CZ
(740) Mgr. Petr Svoboda, advokát, Dukelských hrdinů 471/29, Praha 7, Holešovice, 17000

(210) **O-591367**
(220) 13.02.2024
(320) 01.12.2023
(540)

FULL HAIR WONDER

(592) Slovní
(511) (3) neléčivé kosmetické a toaletní přípravky, parfém, éterické oleje.

Třídy výrobků a služeb:
3

(730) **Henkel AG & Co. KGaA**, Henkelstrasse 67, 40589 Düsseldorf, DE
(740) **KOREJZOVA LEGAL v.o.s.**, JUDr. Petra Sauvage de Brantes advokátka, Korunní 810/104, Praha 10, Vinohrady, 10100

(210) **O-591375**
(220) 13.02.2024
(320) 13.02.2024
(540)

VIRTOO

(592) Slovní
(511) (1) chemikálie pro laboratorní analýzy, chemické přípravky v kapalné formě, určené k plnění elektronických cigaret a náplní pro elektronické cigarety, pohlcovače plynů (chemicky aktivní látky), glycerol, propylenglykol, grafit a grafen, nikotin (průmyslový); (34) náplně do elektronických cigaret, elektronické cigarety, náústky, špičky, vložky, ampulky a filtry pro elektronické cigarety, chemické příchutě v kapalné formě, určené k plnění elektronických cigaret a náplní pro elektronické cigarety, elektrické a elektronické přístroje pro inhalování aromatických, utišujících a povzbuzujících látek - odpařovače, kartomizéry, inhalátory a rozprašovače, vše v rámci této třídy.

Třídy výrobků a služeb:
1, 34

(730) **Imperia Bios' s.r.o.**, Pod Lomem 272, Velké Přílepy, 25264, CZ

(210) **O-591422**
(220) 15.02.2024
(320) 15.02.2024
(540)



(593) Obrazová
(511) (35) propagační činnost, reklama; (41) provozování sportovních zařízení, výchova, vzdělávání, zábava a sportovní činnost; (43) dočasné ubytování, služby zajišťující stravování, hotelové služby, ubytovny, prázdninové a turistické ubytování, ubytovací služby (hotely, penziony).

Třídy výrobků a služeb:
35, 41, 43

(730) **POPULE VIKTOR**, Horní Malá Úpa 92, Malá Úpa, 54227, CZ

(210) **O-591440**
(220) 16.02.2024
(320) 16.02.2024
(540)



(593) Obrazová
(511) (5) potravní doplňky a dietetické přípravky; (29) zpracované ovoce, houby a zelenina, ořechy a luštěniny, ryby, mořské plody a měkkýši, neživí, polévky a vývary, masové výtažky, oleje a tuky, maso a masné výrobky, jedlé oleje a tuky, výrobky studené a teplé kuchyně vyrobené převážně z rybiho prášku, mléčné výrobky a jejich náhražky, ptáčej vejce a vaječné výrobky, střívkna na uzeniny, přírodní a umělá, upravený hmyz a larvy; (30) cukr, přírodní sladidla, sladké polevy a náplně, výrobky z včelích produktů, cukry, přírodní sladidla, sladké polevy a náplně, včelí produkty a jedlé ozdoby, káva, čaj, kakao a jejich náhražky, led ke chlazení, pečárenské výrobky, cukrovinky, čokoláda a zákusky, soli, chuťové přísady, ochucovadla a koření, zmrzlina, mražené jogurty a sorbety, zpracované obilí, škrob a produkty z nich vyrobené, pečicí přípravky a droždí.

Třídy výrobků a služeb:
5, 29, 30

(730) **brainfood s.r.o.**, Za vodámou 1628/11, Praha 8, Libeň, 18200, CZ

(210) **O-591516**
(220) 20.02.2024
(320) 20.02.2024
(540)

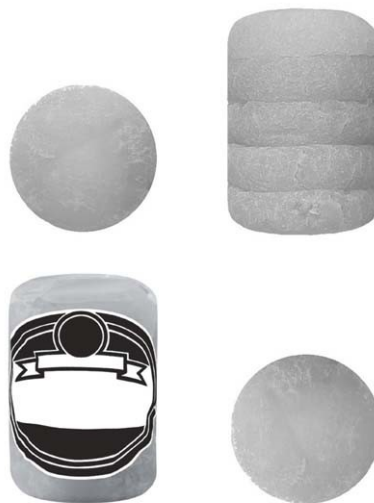

(594) Prostorová
(511) (29) sýr, tvarohový sýr, zrající sýry, mléčné výrobky; (30) sýrové krečky, sýrové kuličky (křupky), sýrové koláče.

Třídy výrobků a služeb:
29, 30

(730) **A.W. spol. s r.o.**, Palackého 57/4, Loštice, 78983, CZ
(740) artpatent, advokátní kancelář s.r.o., Dukelských hrdinů 976/12, Praha 7, Holešovice, 17000

(210) **O-591522**
(220) 20.02.2024
(320) 20.02.2024
(540)

WearTech

(592) Slovní
(511) (25) oděvy, obuv, pokrývky hlavy; (35) reklama, propagace, řízení, organizace a administrativa obchodní činnosti, kancelářské práce; (40) zpracování materiálů, a to textilií, náhražek textilií, vlny, kůže, kožešin, imitace kůže, gum, plastů, plastických hmot, kovů, syntetických vláken,

papíru, recyklace odpadu, čištění vzduchu a úprava vody, tiskařské služby, konzervování potravin a nápojů.

Třídy výrobků a služeb:
25, 35, 40

(730) **Digipotisk s.r.o.**, Tyršova 180/14, Nymburk, 28802, CZ

(740) JUDr. Petr Bulušek, advokát, Palackého třída 223/5, Nymburk, 28802

(210) **O-591523**

(220) 20.02.2024

(320) 20.02.2024

(540)

 **WearTech**

(593) Obrazová

(511) (25) oděvy, obuv, pokrývky hlavy; (35) reklama, propagace, řízení, organizace a administrativa obchodní činnosti, kancelářské práce; (40) zpracování materiálů, a to textilií, náhražek textilií, vlny, kůže, kožešin, imitace kůží, gum, plastů, plastických hmot, kovů, syntetických vláken, papíru, recyklace odpadu, čištění vzduchu a úprava vody, tiskařské služby, konzervování potravin a nápojů.

Třídy výrobků a služeb:
25, 35, 40

(591) Barevná

(730) **Digipotisk s.r.o.**, Tyršova 180/14, Nymburk, 28802, CZ

(740) JUDr. Petr Bulušek, advokát, Palackého třída 223/5, Nymburk, 28802

(210) **O-591578**

(220) 21.02.2024

(320) 21.02.2024

(540)

IMT - ideomotorická terapie

(592) Slovní

(511) (9) nahraná DVD s terapeutickým programem, software vztahující se k cvičení (terapii), stahovatelná grafika vztahující se k cvičení (terapii), stahovatelné audiovizuální soubory vztahující se k cvičení (terapii), stahovatelné elektronické publikace vztahující se k cvičení (terapii); (35) poradenství v oblasti provozování fitness klubů a terapeutických programů, poradenství v oblasti řízení obchodní činnosti fitness klubů; (41) služby fitness klubu, služby fitness centra, instruktáž terapeutického fitness tréninku, poradenské služby ohledně cvičení (fitness), trenérské služby zaměřené na cvičení (fitness), provozování fitness center služby osobního trenéra [fitness trénink], služby posiloven, poskytování prostor na cvičení a fitness, gymnastický trénink, trénink sportovních hráčů, služby tréninku aerobiku, školení o kruhovém tréninku, sportovní výuka, trénink a instruktáž, poskytování prostor na sportovní trénink, trénink síly a fyzické kondice, služby v oblasti fyzického tréninku, služby v oblasti hodnocení fyzické kondice pro tréninkové účely, služby posiloven (zdravotní a fitness trénink), služby v oblasti tréninku fyzické kondice, poradenství pro trénink, poskytování informací vztahujících se k tělesnému tréninku prostřednictvím on-line webové stránky, služby v oblasti sportu a fitness, zábavní, sportovní a kulturní aktivity, pronájem sportovních zařízení nebo zařízení na cvičení, sportovní výcvik, sportovní výuka, sportovní služby, služby sportovní výuky, produkce sportovních událostí, školení učitelů sportu, školení terapeutů, školení o sportovních aktivitách, školení o terapeutických aktivitách, vzdělávací služby v oblasti sportu, vzdělávací služby v oblasti terapeutických služeb, informace vztahující se ke sportovní výuce, trenérské služby v oblasti sportovních aktivit, trenérské služby (koučink) v oblasti terapeutických služeb, instruktážní kurzy vztahující se ke sportovním aktivitám, instruktážní kurzy vztahující se k terapeutickým službám, vzdělávací a školicí služby vztahující se ke sportu, vzdělávací a školicí služby vztahující se k terapeutickým službám, poskytování on-line výukových programů, poskytování on-line školení; (44) fyzioterapie, pohybová terapie, terapeutické služby, terapeutická střediska, informace vztahující se k terapeutickým službám.

Třídy výrobků a služeb:
9, 35, 41, 44

(730) **Rázl Václav**, Mokropská 1786, Černošice, 25228, CZ

(740) Mgr. Richard Otevřel, advokát, tř. Gen. Janouška 2640/24, Přerov, Přerov I-Město, 75002

(210) **O-591714**

(220) 28.02.2024

(320) 28.02.2024

(540)

NEXT GENERATION
**LEGAL BUSINESS
CLUB**

by PRK Partners

(593) Obrazová

(511) (9) interaktivní elektronické publikace, publikace ke stažení, stahovatelné elektronické publikace; (16) vzdělávací publikace, propagační publikace, ročenky [tištěné publikace], periodické publikace, tištěné publikace, časopisy, grafické umělecké publikace; (35) obchodní strategie, plánování obchodní strategie, vývoj marketingových strategií a koncepcí, poradenství v oblasti podnikání, analýza zisku z podnikání, propagační služby v oblasti podnikání, pomoc týkající se organizace podnikání, poradenství v oblasti efektivit podnikání, služby profesního networkingu, výzkumné studie v oboru obchodních informací, reklamní a marketingové služby poskytované prostřednictvím blogů, analýzy a průzkumy trhu, obchodní studie, šíření reklamních materiálů on-line; (38) diskusní fóra (poskytování internetových diskusních fór), poskytování přístupu k blogům, komunikace prostřednictvím on-line blogů; (41) školení, školení zaměstnanců, koučink [školení], organizování školení, pořádání výroční konference v oblasti dodávání zboží a služeb, pořádání výroční vzdělávací konference, workshopy ke školicím účelům, workshopy ke vzdělávacím účelům, organizování workshopů a seminářů, pořádání a vedení workshopů [školení], vedení kurzů, seminářů a workshopů, pořádání odborných workshopů a výukových kurzů, pořádání vzdělávacích workshopů v oboru podnikání, publikace letáků, vydávání a publikace časopisů, služby obchodního mentoringu, pořádání konferencí v oblasti podnikání, vzdělávání dospělých, obchodní vzdělávání, akademie [vzdělávání], právníké vzdělávání, dálkové vzdělávání, psaní blogů, pořádání soutěží, organizování vzdělávacích soutěží, vydávání ocenění v oblasti vzdělávání, osvědčování související s oceněním v oblasti vzdělávání, poskytování on-line školení, poskytování on-line publikací, poskytování on-line výukových programů; (43) poskytování prostor pro konference, výstavy a setkání, poskytování prostor a zařízení na shromáždění a konference; (45) výzkumné služby v oboru právních informací.

Třídy výrobků a služeb:
9, 16, 35, 38, 41, 43, 45

(730) **PRK Partners s.r.o. advokátní kancelář**, Jáchymova 26/2, Praha 1, Staré Město, 11000, CZ

(210) **O-591804**
(220) 01.03.2024
(320) 01.03.2024
(540)



(593) Obrazová
(511) (41) služby pro oddech a rekreaci, služby klubu zdraví, plánování a organizování večírků, klubové služby (výchovně-zábavné), fotografování, diskotéky, informace o možnostech rozptýlení, informace o možnostech rekreace, organizace a pořádání sportovních a zábavných akcí, služby v oblasti rekreace, provozování tělovýchovných zařízení a zařízení sloužících regeneraci a rekondici v rámci třídy 41 /posilovna, tenisová hala, aerobic, squash, bowling, billiard/, fitness centrum spadající do třídy 41, služby kulturních, sportovních a vzdělávacích zařízení; (44) provozování relaxačních a wellness center v rámci třídy 44, provozování zařízení sloužících regeneraci a rekondici v rámci třídy 44 /diagnostika, kosmetika/, služby rehabilitačních zařízení spadající do třídy 44, služby v oblasti akvakultury, provozování vířivých van, aromaterapeutické služby, fyzioterapeutické služby, manikúra, masáže, solární služby, služby kadeřníků, služby v oblasti sauny.

Třídy výrobků a služeb:
41, 44

(730) **Krijcos CS, a.s.**, Květoslava Mašity 409, Všenory, 25231, CZ
(740) Macek and Partners, Mgr. Jiří Macek, Sázavská 751/16, Praha 2, Vinohrady, 12000

(210) **O-591850**
(220) 05.03.2024
(320) 05.03.2024
(540)



(593) Obrazová
(511) (9) přístroje pro záznam, zachycení a vyvolání zvuku, obrazu, údajů a dat a jejich reprodukcí, projektory pro editování filmů, přístroje pro hru a zábavu s televizní obrazovkou nebo videomonitorem, hrací přístroje, mixážní pulty, reproduktory, reproduktorové kabely, počítače a počítačový hardware, nosiče zvukových a obrazových záznamů, nahrané audio kazety, nahrané video kazety, nahrané audio magnetofonové pásky, nahrané video magnetofonové pásky kinematografických filmů a televizních programů, nahrané kompaktní disky a gramofonové desky s hudbou, CD ROM nosiče obsahující kinematografické filmy a televizní programy, software, nahrané programy softwaru s kinematografickými filmy a s televizními programy, software pro 3d animaci, software k zobrazení videa, mediální a publikační software, počítačové programy na zpracování digitálních hudebních souborů, počítačové programy na skládání hudby a zvuků, software pro zábavu, hry a výuku, mobilní aplikace ke stažení, filmy kreslené, televizní hry, fotografické a filmové prostředky, zejména aparáty a kamery, zařízení, přístroje, aparatury a jejich součásti a vybavení určené pro film, televizi a audiovizuální díla, projekční plátna na promítání kinematografických filmů, přístroje na vyvolávání filmů, spadající do této třídy; (35) reklama, propagace, marketing, propagační, reklamní, publikační a inzertní činnost a služby, konzultační a poradenské služby a pomoc v oblasti reklamní, marketingové a propagační, marketingové služby, inzertní služby poskytované přes internet, event marketing, produktový marketing, aktualizace reklamních materiálů, výroba reklam uváděných v kinech, analýzy v oblasti reklamy, bannerové reklamy, propagace série filmů pro třetí osoby, poskytování a pronájem prostoru, času a médií pro reklamu,

obchodní zastoupení společností zejména činných v audiovizí, poskytování poradenství a obchodních informací v oblasti audiovizí, služby v oblasti průzkumu trhu vztahující se k reklamnímu vysílání, administrativní služby, kopírovací služby, obchodní konzultační a poradenské služby, obchodní management umělecké činnosti, analýzy trhu, cenové analýzy, distribuce vzorků, merchandising, služby obchodních výstav a veletrhů, prezentace služeb, nákup zboží a služeb pro třetí osoby; (40) laboratorní zpracování filmů a fotografických materiálů, tvorba dekorací a kulis, krejčovství, truhlářství (zakázková výroba), zpracování kovů a dalších materiálů, sedlářství, vztahující se k výrobě filmů a audiovizuálních děl; (41) provozování a pronajímání rozhlasových, filmových a televizních ateliérů, studií a zařízení, včetně technických zařízení a zařízení souvisejících s výrobou a provozování audiovizuálních děl, televizní a audiovizuální studia, audio a video nahrávací služby poskytování zařízení na výrobu filmů, pronájem filmových dekorací a rekvizit, distribuce a pronájem jevištních dekorací a přístrojů souvisejících s audiovizí, pronájem osvětlovacích zařízení, pronájem televizních kamer, provozování a pronájem kinosálů, tvorba a produkce, i multimediální, hraných dlouhometrážních i krátkometrážních audiovizuálních, filmových a televizních filmů, formátů a děl, včetně literární a hudební přípravy, technického provádění a veškerého zpracování takových děl, produkce animovaných a kreslených filmů, výroba speciálních efektů pro filmy, stříh a zpracování filmů a televizních pořadů, televizní produkce, editování a nahrávání zvuků a obrazů, příprava a výroba televizních a rozhlasových pořadů a programů, vývoj formátů filmů, příprava titulků pro filmy, titulkování, distribuce a půjčování nahrávaných nosičů zvukových a zvukově obrazových záznamů, distribuce a půjčování audiovizuálních děl, jejich předvádění či promítání, filmová zábava, organizování a uspořádání kulturních akcí, soutěží, her, koncertů a jiných událostí, služby v oboru zábavy a zábavných parků, poradenská, zprostředkovatelská, školicí a výchovná činnost ve zmíněných službách, tlumočnické a překladatelské služby, organizace školení a školicích kurzů, pořádání instruktážních kurzů, vyučování a vzdělávání v oblasti filmové produkce a výroby filmů, školicí služby pro zvukaře a zvukové designéry.

Třídy výrobků a služeb:
9, 35, 40, 41

(730) **PRAGUE STUDIOS, s.r.o.**, Josefská 34/6, Praha 1, Malá Strana, 11800, CZ
(740) Ing. Marie Smrčková, patentový zástupce, Velflíkova 1431/10, Praha 6, Dejvice, 16000

(210) **O-591851**
(220) 05.03.2024
(320) 05.03.2024
(540)

HIVE

(592) Slovní
(511) (9) přístroje pro záznam, zachycení a vyvolání zvuku, obrazu, údajů a dat a jejich reprodukcí, projektory pro editování filmů, přístroje pro hru a zábavu s televizní obrazovkou nebo videomonitorem, hrací přístroje, mixážní pulty, reproduktory, reproduktorové kabely, počítače a počítačový hardware, nosiče zvukových a obrazových záznamů, nahrané audio kazety, nahrané video kazety, nahrané audio magnetofonové pásky, nahrané video magnetofonové pásky kinematografických filmů a televizních programů, nahrané kompaktní disky a gramofonové desky s hudbou, CD ROM nosiče obsahující kinematografické filmy a televizní programy, software, nahrané programy softwaru s kinematografickými filmy a s televizními programy, software pro 3d animaci, software k zobrazení videa, mediální a publikační software, počítačové programy na zpracování digitálních hudebních souborů, počítačové programy na skládání hudby a zvuků, software pro zábavu, hry a výuku, mobilní aplikace ke stažení, filmy kreslené, televizní hry, fotografické a filmové prostředky, zejména aparáty a kamery, zařízení, přístroje, aparatury a jejich součásti a vybavení určené pro film, televizi a audiovizuální díla, projekční plátna na promítání kinematografických filmů, přístroje na vyvolávání filmů, spadající do této třídy; (35) reklama, propagace, marketing, propagační, reklamní, publikační a inzertní činnost a služby, konzultační a poradenské služby a pomoc v oblasti reklamní, marketingové a propagační, marketingové služby, inzertní služby poskytované přes internet, event marketing, produktový marketing, aktualizace reklamních materiálů, výroba reklam uváděných v kinech, analýzy v oblasti reklamy, bannerové reklamy, propagace série filmů pro třetí osoby, poskytování a pronájem prostoru, času a médií pro reklamu, obchodní zastoupení společností zejména činných v audiovizí, poskytování poradenství a obchodních informací v oblasti audiovizí, služby v oblasti průzkumu trhu vztahující se k reklamnímu vysílání, administrativní služby,

kopírovací služby, obchodní konzultační a poradenské služby, obchodní management umělecké činnosti, analýzy trhu, cenové analýzy, distribuce vzorků, merchandising, služby obchodních výstav a veletrhů, prezentace služeb, nákup zboží a služeb pro třetí osoby; (40) laboratorní zpracování filmů a fotografických materiálů, tvorba dekorací a kulis, krejčovství, truhlářství (zakázková výroba), zpracování kovů a dalších materiálů, sedlářství, vztahující se k výrobě filmů a audiovizuálních děl; (41) provozování a pronajímání rozhlasových, filmových a televizních ateliérů, studií a zařízení, včetně technických zařízení a zařízení souvisejících s výrobou a provozování audiovizuálních děl, televizní a audiovizuální studia, audio a video nahrávací služby poskytování zařízení na výrobu filmů, pronájem filmových dekorací a rekvizit, distribuce a pronájem jevištních dekorací a přístrojů souvisejících s audiovizí, pronájem osvětlovacích zařízení, pronájem televizních kamer, provozování a pronájem kinosálů, tvorba a produkce, i multimediální, hraných dlouhometrážních i krátkometrážních audiovizuálních, filmových a televizních filmů, formátů a děl, včetně literární a hudební přípravy, technického provádění a veškerého zpracování takových děl, produkce animovaných a kreslených filmů, výroba speciálních efektů pro filmy, střih a zpracování filmů a televizních pořadů, televizní produkce, editování a nahrávání zvuků a obrazů, příprava a výroba televizních a rozhlasových pořadů a programů, vývoj formátů filmů, příprava titulků pro filmy, titulkování, distribuce a půjčování nahraných nosičů zvukových a zvukově obrazových záznamů, distribuce a půjčování audiovizuálních děl, jejich předvádění či promítání, filmová zábava, organizování a uspořádání kulturních akcí, soutěží, her, koncertů a jiných událostí, služby v oboru zábavy a zábavných parků, poradenská, zprostředkovatelská, školící a výchovná činnost ve zmíněných službách, tlumočnické a překladatelské služby, organizace školení a školících kurzů, pořádání instruktážních kurzů, vyučování a vzdělávání v oblasti filmové produkce a výroby filmů, školící služby pro zvukaře a zvukové designéry.

Třídy výrobků a služeb:

9, 35, 40, 41

(730) **PRAGUE STUDIOS, s.r.o.**, Josefská 34/6, Praha 1, Malá Strana, 11800, CZ

(740) Ing. Marie Smrčková, patentový zástupce, Velflíkova 1431/10, Praha 6, Dejvice, 16000

(210) **O-591864**

(220) 05.03.2024

(320) 05.03.2024

(540)

smilingway

(592) Slovní

(511) (35) reklama a marketing, reklama online, bannerová reklama, PPC reklama, propagace obchodu (reklama), propagace, zprostředkování propagace, propagace cestování (reklama); (41) psaní blogů, psaní textů; (45) registrace názvů domén.

Třídy výrobků a služeb:

35, 41, 45

(730) **Odvárková Blanka Ing.**, Zahradní 651/15, Horní Slavkov, 35731, CZ

(210) **O-591865**

(220) 05.03.2024

(320) 05.03.2024

(540)



GlobalAuto

(593) Obrazová

(511) (12) automobily, sportovní automobily, závodní automobily, osobní automobily; (35) zprostředkování smluv týkajících se nákupu a prodeje zboží; (36) zprostředkování přepravního pojištění, zprostředkování pojištění majetku, zprostředkování neživotního pojištění, zprostředkování dopravního pojištění, zprostředkování pojištění motorových vozidel, zajišťování pojištění, služby týkající se zprostředkování pojištění, zprostředkování pojištění odpovědnosti za škodu; (37) opravy automobilů.

Třídy výrobků a služeb:

12, 35, 36, 37

(591) Barevná

(730) **Kohout Lubomir**, Hynka Puce 3098/7, Praha 5, Stodůlky, 15500, CZ

(210) **O-591866**

(220) 05.03.2024

(320) 05.03.2024

(540)

GlobalAuto

(592) Slovní

(511) (12) nákladní automobily, osobní automobily, automobily, sportovní automobily, závodní automobily; (35) velkoobchodní prodej vozidel, maloobchod a velkoobchod s výše uvedenými výrobky ve tř. 12, zprostředkování nákupu a prodeje pozemních vozidel a jejich součástí, autobazar (nákup a prodej vozidel), zprostředkování prodeje automobilů; (36) finanční, peněžní a bankovní služby, zprostředkování pojištění, a to havarijního pojištění vozidel a pojištění odpovědnosti za škodu způsobenou provozem vozidla, zprostředkování leasingových smluv, a to na dopravní prostředky, zprostředkování finančních služeb; (37) opravy automobilů, pronájem zařízení na čištění automobilů; (39) pronájem automobilů, pronájem závodních automobilů, pronájem elektrických automobilů, pronájem sportovních automobilů, pronájem parkovacích ploch, silniční doprava a odtahová služba pro dopravní prostředky.

Třídy výrobků a služeb:

12, 35, 36, 37, 39

(730) **Kohout Lubomir**, Hynka Puce 3098/7, Praha 5, Stodůlky, 15500, CZ

(210) **O-591901**

(220) 07.03.2024

(320) 07.03.2024

(540)

Ziegel Winklmann

(592) Slovní

(511) (19) cihly pro obvodové a vnitřní zdivo, cihly superizolační, cihly akustické, cihelné keramické překlady, tvarovky, broušené cihly, doplňkové cihly, věncovky; (37) technické poradenství v oblasti stavebnictví, komplexní poradenský servis ohledně stavebnictví a stavebních výrobků - cihly; (42) technické služby a související výzkum a projektování v oblasti stavebnictví, průmyslová analýza, průmyslový výzkum a průmyslový design v oblasti výrobků - cihly, služby kontroly kvality výrobků - cihly.

Třídy výrobků a služeb:

19, 37, 42

(730) **Winklmann SAE spol. s r.o.**, Havlíčkova 6, Domažlice, Bezděkovské Předměstí, 34401, CZ

(740) JUDr. Šárka Kincelová, Trojická 1904/14, Praha 2, Nové Město, 12800

(210) **O-591906**

(220) 07.03.2024

(320) 07.03.2024

(540)

Winklmann

(592) Slovní

(511) (19) cihly pro obvodové a vnitřní zdivo, cihly superizolační, cihly akustické, cihelné keramické překlady, tvarovky, broušené cihly, doplňkové cihly, věncovky; (37) technické poradenství v oblasti stavebnictví, komplexní poradenský servis ohledně stavebnictví a stavebních výrobků - cihly; (42) technické služby a související výzkum a projektování v oblasti stavebnictví, průmyslová analýza, průmyslový výzkum a průmyslový design v oblasti výrobků - cihly, služby kontroly kvality výrobků - cihly.

Třídy výrobků a služeb:

19, 37, 42

(730) **Winklmann SAE spol. s r.o.**, Havlíčkova 6, Domažlice, Bezděkovské Předměstí, 34401, CZ

(740) JUDr. Šárka Kincelová, Trojická 1904/14, Praha 2, Nové Město, 12800

(210) **O-591907**

(220) 07.03.2024

(320) 07.03.2024

(540)

Avelopky

(592) Slovní

(511) (5) ubrousky, kapesníčky, utěrky, ručníky, pleny pro hygienické a zdravotní použití, hygienické vložky, hygienické kalhotky; (16) tiskoviny všeho druhu, a to periodické a neperiodické publikace na papírových nosičích, jako časopisy, noviny, knihy, prospekty, plakáty, data a databáze na papírových nosičích, kalendáře, fotografie, pohlednice, plakáty, samolepky, informační a propagační výrobky z papíru, včetně dekorálních předmětů z papíru, obalový materiál z papíru a balicí fólie z plastu, papírové a plastové sáčky a tašky, papírové ručníky, utěrky, kapesníky, ubrousky, ubrusy, pleny, plenky, toaletní papír, papírové kosmetické ubrousky na odličování; (29) konzervované potraviny a poživatiny z ovoce, zeleniny, bílkovin, bylin, olejnin a mikrobiologických struktur, ovocné dřeně, bramborové lupínky, zpracované arašidy, mražené smetanové a ovocné krémy; (30) veškeré těstoviny a výrobky obsahující těstoviny, těstoviny ochucené nebo neochucené a/nebo plněné, veškeré těstářenské a pekárenské výrobky, perníky, perníkové korpusy, medovíčky a veškeré zboží z perníku, koblíhy, koláče, záviny, buchtý, bábovky, palačinky, sladké pečivo, pekárenské výrobky plněné, dorty, drobné cukroví, dezerty, piškoty, pudinky, marcipánové a mandlové pečivo, cukrovinky, oplatky, keksy, jemné a trvanlivé pečivo, sušenky, suchary, čokoláda a pekárenské výrobky obsahující čokoládu, chléb, běžné a celozrnné pečivo, toasty, pizzy, masové pirožky, čokoláda a pekárenské výrobky obsahující čokoládu, pekárenské výrobky k dopečení, polotovary těstářenských, pekárenských a cukrářských výrobků, pekařské a cukrářské výrobky s amarantem, kávové výrobky a výrobky obsahující extrakty z kávy, káva, čaj, kakao, cukr, med, tapioka, ságo, sůl, droždí, koření, mouky a mlynářské výrobky všech druhů, mouky obohacené vlákninou, sójové mouky a výrobky z nich, cukrářské výrobky včetně zmrzliny, všechny tyto výrobky obyčejné a/nebo s polevou a/nebo plněné a/nebo kořeněné, zejména slané a sladké vaflové výrobky, vaničky, košíčky, dortové oplatky, trubičky prázdné i plněné a další oplatkové doplňky pro cukrárenskou výrobu, výrobky povzbuzující chuť k jídlu slané a sladké, jako např. omáčky, nálevy, polevy, dressinky spadající do této třídy, výrobky obsahující pekařské nebo piškotové těsto nebo těsto na jemné pečivo, koláče, koláčky a jídla zhotovená z koláčového (dortového) těsta nebo obsahující koláčové (dortové) těsto, ovocné koláče, mražená máslová a tuková těsta, těstářenské, mražené pekařské a cukrářské výrobky, výrobky racionální výživy v rámci této třídy, zejména výrobky neobsahující cholesterol, výrobky z obilovin, z olejnin, ze semen a kukuřice, mšlí, obilné, ovesné a kukuřičné vločky i jejich směsi, výrobky na bázi obilovin, olejnin a/nebo luštěnin, rýže a její výrobky, výrobky z pufované rýže, pekárenské, těstářenské a cukrářské dietní výrobky, ne pro medicínální účely, bezpečkové výrobky i výrobky extrudované a expandované spadající do této třídy, popcorn, žvýkačky, bonbóny; (35) zprostředkovatelská a obstaravatelská činnost v oblasti obchodu s výrobky výše uvedenými ve tř. 5, 16, 29, 30, provozování e-shopu s výrobky výše uvedenými ve tř. 5, 16, 29, 30, aktualizování reklamních materiálů, prezentace výrobků v komunikačních médiích pro účely maloobchodu, průzkum trhu, psaní reklamních textů, reklama, propagace, reklama on-line v počítačové síti, zaslání reklamních materiálů zákazníkům, vydávání, zveřejňování, oznámení, vyhlášení, publikování reklamních textů, rozšiřování reklamních materiálů zákazníkům (letáky, prospekty, tisky, vzorky).

Třídy výrobků a služeb:

5, 16, 29, 30, 35

(730) **Bílek Pavel**, Dlouhá 35/2, Ivančice, Letkovice, 66491, CZ

(740) Ing. Petr Soukup, patentový zástupce, tř. Svobody 43/39, Olomouc, 77900

(210) **O-591909**

(220) 07.03.2024

(320) 07.03.2024

(540)



(593) Obrazová

(511) (5) ubrousky, kapesníčky, utěrky, ručníky, pleny pro hygienické a zdravotní použití, hygienické vložky, hygienické kalhotky; (16) tiskoviny všeho druhu, a to periodické a neperiodické publikace na papírových nosičích, jako časopisy, noviny, knihy, prospekty, plakáty, data a databáze na papírových nosičích, kalendáře, fotografie, pohlednice, plakáty, samolepky, informační a propagační výrobky z papíru, včetně dekorálních předmětů z papíru, obalový materiál z papíru a balicí fólie z plastu, papírové a plastové sáčky a tašky, papírové ručníky, utěrky, kapesníky, ubrousky, ubrusy, pleny, plenky, toaletní papír, papírové kosmetické ubrousky na odličování; (29) konzervované potraviny a poživatiny z ovoce, zeleniny, bílkovin, bylin, olejnin a mikrobiologických struktur, ovocné dřeně, bramborové lupínky, zpracované arašidy, mražené smetanové a ovocné krémy; (30) veškeré těstoviny a výrobky obsahující těstoviny, těstoviny ochucené nebo neochucené a/nebo plněné, veškeré těstářenské a pekárenské výrobky, perníky, perníkové korpusy, medovíčky a veškeré zboží z perníku, koblíhy, koláče, záviny, buchtý, bábovky, palačinky, sladké pečivo, pekárenské výrobky plněné, dorty, drobné cukroví, dezerty, piškoty, pudinky, marcipánové a mandlové pečivo, cukrovinky, oplatky, keksy, jemné a trvanlivé pečivo, sušenky, suchary, čokoláda a pekárenské výrobky obsahující čokoládu, chléb, běžné a celozrnné pečivo, toasty, pizzy, masové pirožky, čokoláda a pekárenské výrobky obsahující čokoládu, pekárenské výrobky k dopečení, polotovary těstářenských, pekárenských a cukrářských výrobků, pekařské a cukrářské výrobky s amarantem, kávové výrobky a výrobky obsahující extrakty z kávy, káva, čaj, kakao, cukr, med, tapioka, ságo, sůl, droždí, koření, mouky a mlynářské výrobky všech druhů, mouky obohacené vlákninou, sójové mouky a výrobky z nich, cukrářské výrobky včetně zmrzliny, všechny tyto výrobky obyčejné a/nebo s polevou a/nebo plněné a/nebo kořeněné, zejména slané a sladké vaflové výrobky, vaničky, košíčky, dortové oplatky, trubičky prázdné i plněné a další oplatkové doplňky pro cukrárenskou výrobu, výrobky povzbuzující chuť k jídlu slané a sladké, jako např. omáčky, nálevy, polevy, dressinky spadající do této třídy, výrobky obsahující pekařské nebo piškotové těsto nebo těsto na jemné pečivo, koláče, koláčky a jídla zhotovená z koláčového (dortového) těsta nebo obsahující koláčové (dortové) těsto, ovocné koláče, mražená máslová a tuková těsta, těstářenské, mražené pekařské a cukrářské výrobky, výrobky racionální výživy v rámci této třídy, zejména výrobky neobsahující cholesterol, výrobky z obilovin, z olejnin, ze semen a kukuřice, mšlí, obilné, ovesné a kukuřičné vločky i jejich směsi, výrobky na bázi obilovin, olejnin a/nebo luštěnin, rýže a její výrobky, výrobky z pufované rýže, pekárenské, těstářenské a cukrářské dietní výrobky, ne pro medicínální účely, bezpečkové výrobky i výrobky extrudované a expandované spadající do této třídy, popcorn, žvýkačky, bonbóny; (35) zprostředkovatelská a obstaravatelská činnost v oblasti obchodu s výrobky výše uvedenými ve tř. 5, 16, 29, 30, provozování e-shopu s výrobky výše uvedenými ve tř. 5, 16, 29, 30, aktualizování reklamních materiálů, prezentace výrobků v komunikačních médiích pro účely maloobchodu, průzkum trhu, psaní reklamních textů, reklama, propagace, reklama on-line v počítačové síti, zaslání reklamních materiálů zákazníkům, vydávání, zveřejňování, oznámení, vyhlášení, publikování reklamních textů, rozšiřování reklamních materiálů zákazníkům (letáky, prospekty, tisky, vzorky).

Třídy výrobků a služeb:

5, 16, 29, 30, 35

(730) **Bílek Pavel**, Dlouhá 35/2, Ivančice, Letkovice, 66491, CZ

(740) Ing. Petr Soukup, patentový zástupce, tř. Svobody 43/39, Olomouc, 77900

(210) **O-591925**
(220) 07.03.2024
(320) 07.03.2024
(540)

Hotdog's
Rocket

(593) Obrazová
(511) (25) pokrývky hlavy, trička, mikiny, svetry, šátky, šály, kalhoty, šortky, pásky k oděvům, spodní prádlo, ponožky; (29) hotová jídla obsahující převážně maso, párky v těstíčku, párky na přípravu hotdogů, masové chuťovky, hotová zeleninová jídla, hotové saláty (zeleninové, ovocné), smažené pokrmy z brambor, smažené maso, bramborové hranolky; (30) párky v rohlíku [sendviče], čerstvé rolinky s párkem, horké párky s kečupem v rozkrojených rohlíčích, pečivo obsahující zeleninu a maso, tortilly, plněné bagety, hotové hamburgery v housce, hotová pizzová jídla, hotová smažená jídla vyrobená z brambor a bramborové mouky; (43) bistra (služby), restaurace rychlého občerstvení, služby poskytující jídlo a nápoje s možností odnosu, služby týkající se přípravy jídel a nápojů, catering (poskytování jídla a nápojů), pronájem vybavení pro catering.

Třídy výrobků a služeb:
25, 29, 30, 43

(591) Barevná
(730) **Urban Jaroslav**, Mariánská 212/10, Česká Lípa, 47001, CZ
(740) Mgr. David Müller, Filipova 2016/6, Praha 4, Chodov, 14800

(210) **O-591945**
(220) 08.03.2024
(320) 08.03.2024
(540)



(593) Obrazová
(511) (26) knoflíky, spojovací knoflíky, stiskací knoflíky, ozdobné knoflíky, nýtové knoflíky, knoflíky na košile, ozdobné odznaky [knoflíky], odznaky ozdobné [knoflíky], knoflíky na oděvy, ozdobné knoflíky (odznaky) na oděvy; (35) reklama (příprava), bannerová reklama, reklama online, zásilková reklama, rozhlasová reklama, venkovní reklama, obchodní propagace, televizní reklama, reklama a marketing; (41) zábavní, sportovní a kulturní aktivity, rezervace vstupenek a rezervační služby na vzdělávací, zábavní a sportovní aktivity a akce.

Třídy výrobků a služeb:
26, 35, 41

(730) **Sdružení hasičů Čech, Moravy a Slezska**, Římská 2135/45, Praha 2, Vinohrady, 12000, CZ

(210) **O-592028**
(220) 13.03.2024
(320) 13.03.2024
(540)

AUSSIE MAISON

(592) Slovní
(511) (18) oblečení a doplňky pro domácí mazlíčky; (31) pamlsky pro domácí mazlíčky; (35) prodej produktů pro domácí mazlíčky, prodej oblečení a doplňků.

Třídy výrobků a služeb:
18, 31, 35

(730) **BENADA s.r.o.**, Hrabčec 234, Liberec, Liberec XIX-Horní Hanychov, 46008, CZ

(210) **O-592048**
(220) 13.03.2024
(320) 13.03.2024
(540)

Donor

(592) Slovní
(511) (9) nosiče zvukových nahrávek, nosiče zvukových záznamů, stahovatelné hudební soubory, stahovatelné soubory obrázků, stahovatelné soubory s hudbou, plakáty ke stažení, počítačové programy, elektronické brožury ke stažení; (16) tištěné plakáty, plakáty, časopisy s plakáty, letáky, tištěné letáky, brožury, informační brožury, samolepky, fotografie, podepsané fotografie, vstupenky, tištěné vstupenky na akce, kalendáře, tištěné kalendáře, přívěsky na dárky, tiskárenské výrobky, papírnické zboží a vzdělávací potřeby, psací potřeby a razítka; (25) oděvy, pásky [oděvy], šátky (oděvy), čepice, sportovní čepice, trička, trička s potiskem, tílka, mikiny, pánské, dámské a dětské oděvy, pokrývky hlavy, kšilty (pokrývky hlavy), čepice (pokrývky hlavy); (35) reklama a marketing, propagace, propagace koncertů (reklama), propagace hudebních koncertů, služby uměleckých agentur [obchodní management výkonných umělců], merchandising, rozhlasová a televizní reklama, reklama, včetně on-line reklamy na počítačové síti; (41) hudební vydavatelství, organizace a pořádání koncertů, živá hudební vystoupení, živá vystoupení hudební kapely, služby agentur prodávajících vstupenky do divadel, organizování soutěží, organizování hudebních soutěží, elektronická vydavatelská činnost.

Třídy výrobků a služeb:
9, 16, 25, 35, 41

(730) **Šípula Miroslav**, č. p. 98, Nový Hrozenkov, 75604, CZ

(210) **O-592049**
(220) 13.03.2024
(320) 13.03.2024
(540)

DONOR

(593) Obrazová
(511) (9) nosiče zvukových nahrávek, nosiče zvukových záznamů, elektronické nosiče dat, stahovatelné hudební nahrávky, stahovatelné hudební soubory, stahovatelné soubory s hudbou, vinylové desky, stahovatelné soubory obrázků, počítačové programy, elektronické brožury ke stažení, plakáty ke stažení; (16) tištěné plakáty, reklamní plakáty, časopisy s plakáty, letáky, tištěné letáky, reklamní letáky, brožury, informační brožury, samolepky, fotografie, podepsané fotografie, psací potřeby, kancelářské psací potřeby, psací potřeby a razítka, tištěné vstupenky na akce, vstupenky; (25) oděvy, pásky [oděvy], šátky (oděvy), trička, trička s potiskem, trička bez rukávů, tílka, mikiny, mikiny s kapucí, pokrývky hlavy, dětské pokrývky hlavy, čepice (pokrývky hlavy), kšilty (pokrývky hlavy); (35) reklama, obchodní propagace, propagace, zprostředkování propagace, propagace hudebních koncertů, služby uměleckých agentur [obchodní management výkonných umělců], marketing, merchandising, inzertní služby, rozhlasová a televizní reklama; (41) organizace a pořádání koncertů, živá hudební vystoupení, živá vystoupení hudební kapely, hudební vydavatelství, organizování soutěží.

Třídy výrobků a služeb:
9, 16, 25, 35, 41

(730) Šípula Miroslav, č. p. 98, Nový Hrozenkov, 75604, CZ

(210) **O-592076**
(220) 15.03.2024
(320) 15.03.2024
(540)



(593) Obrazová

(511) (35) propagační činnost a reklama, pomoc při řízení obchodní a průmyslové činnosti, marketing nemovitostí, inzerce komerčních nebo obytných nemovitostí, reklamní služby v oblasti nemovitosti, marketingová analýza trhu s nemovitostmi, plánování marketingových strategií, příprava a pořádání dražeb nemovitostí, analýza cen (nikoliv finančních investic), zprostředkování obchodů, zprostředkování smluv týkajících se nákupu a prodeje zboží; (36) realitní kancelář, pojištění nemovitostí (realit), služby nemovitostní (realitní služby), nemovitostní (realitní) konzultační služby, služby realitních kanceláří na pronájem pozemků, služby realitních kanceláří na pronájem budov, služby realitní kanceláře v oblasti rezidenčních nemovitostí, služby realitní kanceláře pro prodej a pronájem budov, služby realitní kanceláře pro prodej a pronájem firem, poskytování informací v oblasti trhu s nemovitostmi (realitami), realitní služby vztahující se ke správě investic do nemovitostí, služby realitních kanceláří vztahující se k nákupu a prodeji pozemků, služby realitních kanceláří vztahující se k nákupu a prodeji budov, oceňování nemovitostí, vyhledávání obytných nemovitostí, investice do nemovitostí, správa nemovitostí spojená s transakcemi nemovitostí, pronájem kanceláří (nemovitosti), management investic do nemovitostí, správa nemovitostí v zahradnictví, asistence při koupi nemovitosti, konzultace při koupi nemovitostí, zprostředkování v oblasti nemovitostí, makléřské služby v oblasti nemovitostí, poradenské služby v oblasti oceňování nemovitostí, poradenství v oblasti hypoték na obytné nemovitosti, finanční a peněžní služby a bankovní služby, úvěrové služby, finanční zprostředkovatelské služby v oblasti nemovitostí, zprostředkování úvěrových smluv, zprostředkování hypoték, hypotéční bankovní služby a jejich zprostředkování, úvěrové poradenství a služby zprostředkování úvěrů, služby v oblasti úvěrů a zprostředkování hypoték, pomoc při koupi nemovitostí a finančních podílů v nich, správa finančních záležitostí v oblasti nemovitostí, správa bytového fondu, depozit cenin, služby úschovy, sjednávání nájemních smluv a smluv o pronájmu nemovitostí, správa nemovitostí, sjednávání pronájmu nemovitostí, služby spojené s nabýváním nemovitostí, uzavírání obchodních smluv při prodeji nemovitostí; (37) stavební služby, developerské služby (stavebnictví), instalace, údržba a opravy nemovitostí, úklid nemovitostí, stavební poradenství, poskytování stavebních informací; (41) výchova a vzdělávání, vzdělávání realitních, pojišťovacích a finančních makléřů, vydavatelská činnost, pořádání a vedení seminářů, kongresů, konferencí, školení, vzdělávacích akcí, společenských a sportovních akcí; (45) právní služby, zprostředkování poskytování právních služeb, informační a poradenské služby vztahující se k právním záležitostem.

Třídy výrobků a služeb:
35, 36, 37, 41, 45

(591) Barevná

(730) Nyxus reality s.r.o., Na Folimance 2155/15, Praha 2, Vinohrady, 12000, CZ

(740) Mgr. Petr Bílý LL.M., advokát, Otýlie Beníšková 1664/14, Plzeň, Severní Předměstí, 30100

(210) **O-592102**
(220) 18.03.2024
(320) 18.03.2024
(540)



(593) Obrazová

(511) (28) vábníčky na zvěř.

Třídy výrobků a služeb:
28

(730) Hrdlička Michael, Na stráži 1517/6, Praha 8, Libeň, 18000, CZ

(210) **O-592103**
(220) 18.03.2024
(320) 18.03.2024
(540)



(593) Obrazová

(511) (16) akvarelové malby, alba, almanachy, archy papíru (papírnické zboží), atlasy, balící papír, barevné litografie, blahopřání, bloky (kancelářské potřeby), bloky na kreslení, brožury, časopisy (periodika), desky na dokumenty, dřevitá lepenka (papírnické zboží), formuláře (tištěné), fotografie (tištěné), fototypy, grafická znázornění, grafické reprodukcce, grafické tisky, kalendáře, karty (ne hrací), katalogy, knihy, komiksy (knihy), krabice z papíru nebo lepenky, kroužkové pořadače, kroužkové zápisníky, lepenka, lepty, letáky, listky, litografie, malby (obrazy) zarámované i nezarámované, manuály (návodů), nákupní tašky z papíru nebo plastické hmoty, noviny, obálky (papírnické zboží), obaly (papírnické zboží), obrazy, obtisky, ochranné obaly na knihy, olejotisky, omalovánky, oznámení (papírnické zboží), ozvučená přání, papír, papírnické zboží, periodika, plakáty, pohlednice, prospekty, průpisníky, předlohy na obkreslování, reklamní tabule z papíru nebo lepenky, rytiny, sáčky (obálky, váčky) na balení z papíru nebo plastických hmot, samolepky (papírnické zboží), sběratelské karty (ne hrací karty), sešity, stojánky na dokumenty (kancelářské potřeby), šablony (papírnické zboží), štítky z papíru nebo lepenky, tiskoviny, tisky (rytiny), tištěné notové zápisy, tištěné publikace, tištěné zeměpisné mapy, učební pomůcky (s výjimkou zařízení), umělecká litografická díla, vývěsní štíty z papíru nebo lepenky, záložky do knih, zápisníky, zarážky na knihy, zpěvníky, zpravodaje; (28) deskové hry, hrací karty, karetní hry, puzzle, sběratelské karetní hry, sběratelské karty pro hry, vzdělávací hry; (35) cílené zasilání reklamních materiálů, cílený marketing, fotokopírování, grafická úprava pro reklamní účely, influencer marketing, maloobchodní služby v oblasti uměleckých děl poskytované uměleckými galeriemi, marketing, marketing prostřednictvím umístování výrobků pro jiné osoby ve virtuálním prostředí (product placement), obchodní poradenství v oblasti digitální transformace, obchodní správa licencí k výrobkům a službám jiných osob, obchodní zprostředkovatelské služby, online maloobchodní služby v oblasti digitální hudby s možností stažení, online maloobchodní služby v oblasti nahrané hudby a nahraných filmů s možností stažení, online reklama v počítačové síti, podpora prodeje jiných osob, poradenství v oblasti komunikační strategie v reklamě, pořádání a moderování komerčních akcí pro obchodní nebo reklamní účely, pořádání

výstav pro obchodní či reklamní účely, poskytování obchodních informací a rad pro spotřebitele ve výběru produktů a služeb, poskytování uživatelských recenzí pro komerční nebo reklamní účely, PPC reklama, prezentace výrobků v komunikačních médiích pro účely maloobchodu, profilování spotřebitele pro komerční nebo marketingové aktivity, pronájem reklamních materiálů, propagace, propagace zboží prostřednictvím influencerů, provozování online tržiště pro kupující a prodejce výrobků a služeb, předvádění zboží, psaní reklamních textů, psaní scénářů pro reklamní účely, psaní životopisů pro jiné osoby, reklama, reklama za účelem vytvoření identity značky pro jiné osoby, řízení obchodní činnosti výkonných umělců, sestavování katalogů informací pro obchodní či reklamní účely, služby v oblasti vztahů s médii, šíření reklamních materiálů, venkovní reklama, vydávání reklamních textů, vyhledávání potenciálních zákazníků pro jiné osoby, vyhledávání sponzorů, vylepování plakátů, výroba reklamních filmů, vývoj reklamních konceptů, vývoj strategií organizace podniku vztahujících se ke korporátní sociální odpovědnosti, zásilková reklama, zaznamenávání písemných sdělení a údajů, zpracování textu, zprostředkování dovozu a vývozu, zprostředkování propagace, zprostředkování reklamy; (40) fotosazba, hlubotisk, laminování, litografický tisk, ofsetový tisk, poskytování informací týkajících se úpravy a zpracování materiálů, pozlacování, rámování uměleckých děl, sitotisk, tisk, tisk fotografií, tisk vzorů, vazba knih, 3D tisk na zakázku pro jiné osoby; (41) akademie (vzdělávání), elektronické publikování (DTP), filmové projekce, fotografování, hudební produkce, hudební vzdělávání, kaligrafické služby, knihovnické služby (půjčovny knih), korespondenční kurzy, koučink (školení), kulturní, vzdělávací nebo zábavní služby poskytované uměleckými galeriemi, obrazové zpravodajství, online vydávání elektronických knih a časopisů, plánování rozhlasových a televizních programů, pojízdné knihovny, pořádání a uvádění koncertů, pořádání a vedení konferencí, pořádání a vedení osobních vzdělávacích fór, pořádání a vedení seminářů, pořádání a vedení symposií, pořádání a vedení workshopů (školení), pořádání soutěží (vzdělávacích nebo zábavných), pořádání školení a vzdělávacích zkoušek pro certifikační účely, pořádání výstav ke kulturním nebo vzdělávacím účelům, poskytování elektronických publikací online bez možnosti stažení, poskytování hudby online bez možnosti stažení, poskytování informací v oblasti vzdělávání, poskytování online obrázků bez možnosti stažení, poskytování uživatelských recenzí pro zábavní nebo kulturní účely, poskytování online videí bez možnosti stažení, pronájem uměleckých děl, předávání know-how (odborné vzdělávání), předávání obchodních znalostí a obchodního know-how (odborné vzdělávání), předprodej vstupenek (zábava), předvádění muzejních výstav, překladatelské služby, psaní a skládání písní, psaní filmových scénářů, psaní scénářů (s výjimkou reklamních), psaní textů, rozhlasová zábava, služby grafické úpravy (nikoliv k reklamním účelům), služby multimediální knihovny, služby reportérů (zpravodajství), snímání fotografií prováděné dronem, soukromá výuka, školení, školní vzdělávání, vydávání knih, výroba podcastů, výroba rozhlasových a televizních programů, výzkum v oblasti vzdělávání, zkoušení (pedagogická činnost).

Třídy výrobků a služeb:

16, 28, 35, 40, 41

(730) **Hloučová Hana BcA. et Bc.**, č. p. 103, Orličky, 56155, CZ

(210) **O-592121**

(220) 18.03.2024

(320) 18.03.2024

(540)



(593) Obrazová

(511) (9) zvukové a zvukově obrazové záznamy a jejich optické, digitální, magnetické a jiné nosiče, a to kompaktní disky CD ROM, audiokazety, videokazety využívané jako interaktivní elektronické učebnice, příručky, periodika a knihy v elektronické podobě pro výuku, přístroje pro vyučování, knihy, učebnice, učební texty a osnovy na audiovizuálních a zvukových nosičích pro výuku, videoprogramy a audioprogramy, výukové počítačové programy, přístroje pro záznam, převod, reprodukci zvuku nebo obrazu, informace a záznamy na nosičích zařazených ve třídě 9, multimediální nebo

informační katalogy, audiovizuální programy a díla, magnetické pásky, gramofonové desky, nahané filmy, diapozitivy fotografické, přístroje a nástroje vědecké, námořní, geodetické, fotografické, filmové, optické, přístroje pro vážení, měření, signalizaci, kontrolu (inspekci), záchranu, přístroje a nástroje pro vedení, přepínání, přeměnu, akumulaci, regulaci nebo řízení elektrického proudu, automatické distributory a mechanismy pro přístroje na mince, zapisovací pokladny, počítací stroje, přístroje pro zpracování informací, počítače, elektronická data a databáze, informační produkty v elektronických, datových, informačních a telekomunikačních sítích všeho druhu, software a hardware, databázové produkty zařazené ve třídě 9, nosiče dat či záznamů včetně audiokazet nahané i nenahané, elektronické, datové nebo informační sítě, multimediální aplikace na nosičích zařazených ve třídě 9 nebo v sítích, interaktivní a grafické programy, software, a to pro systémy pro přenos dat, dešifrovací soustavy, platební karty nebo magnetické a čipové karty pro použití v bankovníctví, pojišťovnictví, v oblasti služeb a v obchodním styku, mezinárodní platební karty, elektronické peněženky, čipy, exponované filmy, hudební díla na nosičích, CD disky, programové vybavení pro počítače, software, hardware výpočetní, komunikační nebo informační techniky, elektronické databáze a databázové produkty, informace a záznamy na nosiči s výjimkou nosičů papírových ze třídy 16, informace a data na nosičích nebo i v elektronických, datových, informačních, počítačových a komunikačních sítích, související software a hardware, elektronické, datové nebo informační nebo komunikační nebo výpočetní sítě včetně jednotlivých součástí a náhradních dílů obsažených ve třídě 9, multimediální aplikace, počítačové hry (programy), identifikátor typu dat informačních technologií, hlavolamy elektrické nebo elektronické - v rámci této třídy, hasicí přístroje; (16) slovníky, encyklopedie, naučná literatura, učebnice a skripta pro výuku, neperiodické a periodické publikace pro děti i dospělé, učební materiál a pomůcky i ve formě her, spadající do třídy 16, učebnice, studijní texty, brožury, časopisy, kalendáře, katalogy, knihy, manuály a příručky, papírnické výrobky, školní potřeby, zápisníky, tiskoviny a tiskopisy všeho druhu, papír a výrobky z papíru všeho druhu, a to papír balicí, papír pro dárkové balení květin, papír voskovaný na balení květin, papírová práni a blahopřání s květinami, papírové sáčky s výživou pro květiny, papírové květiny, filtrační papír, papír pro kopírování, tiskárenské výrobky, potřeby pro knižní vazby, plakáty, ročenky, oběžníky, zpěvníky, knihy k nalepování výstřížků (alba), komiksy, archy papíru, listky, poutače z papíru nebo z lepenky, mapy, atlasy, obrazy, pohlednice a jiné propagační a informační materiály a upomínkové předměty, spadající do této třídy, a to propagační publikace, papírové propagační samolepky, noviny, knihařské výrobky, papírové podložky pod sklenice, i pivní, papírové ubrusy a ubrusy, obaly na lahve, lepenka a kartonážní výrobky (obaly), alba, diagramy, fotografie, stojany na fotografie, grafické reprodukcce, grafiky, lepty, litografie, olejotisky, malby (obrazy) zarámované či nezarámované, letáky, portréty, prospekty, rytiny, psací potřeby, tiskařské typy, štočky, obaly z papíru, známky, samolepky, bloky (papírnické výrobky), dopisní papír, etikety, kromě textilních, formuláře, karty, karty a pásky papírové na počítačové programy, obálky, poštovní známky, pořadače (kancelářské potřeby), obalové materiály z papíru, pouzdra na pera, pouzdra na razítka, připínáčky, razítka, seznamy (rejstříky), těžítka, tikety, účetní knihy, zápisníky (notesy), krabice lepenkové nebo papírové, obtisky, pásky doutníkové, podložky (psací), pouzdra na doklady, praporek (papírové), pytlíky jako obaly (z papíru nebo umělých hmot), ručníky papírové, štíty vývěsní z papíru nebo z lepenky, tabule reklamní z papíru nebo lepenky; (41) nakladatelská a vydavatelská činnost, zprostředkovatelská činnost v oblasti kultury, půjčování zvukových a zvukově obrazových záznamů a jejich nosičů, vydavatelská činnost, vzdělávací a školící činnosti v rámci této třídy, organizování a vedení kolokvií, konferencí, kongresů, seminářů, sympozií, informace o výchově a vzdělávání, školení, praktické cvičení, instruktážní výcvik, zkoušení, přezkoušení, dálkové studium, korespondenční kurzy, výchova, vzdělávání, zábava, sportovní a kulturní aktivity, organizování vzdělávacích, zábavných, sportovních soutěží nebo soutěží krásy, pořádání sportovních závodů, tělesná výchova, provozování a pronájem sportovních zařízení, golfových hřišť, stadiónů, tenisových dvorců, plaveckých bazénů, gymnastický výcvik, půjčování sportovního nářadí, s výjimkou dopravních prostředků, pořádání festivalů, hudební produkce v rámci této třídy, služby pro oddech a rekreaci, informace a zprostředkování možností rekreace, rozptýlení, zábavy, organizování kulturních nebo vzdělávacích výstav, organizování živých představení a vystoupení, pořádání divadelních představení, provozování kinosálů, koncertní síně, provozování muzeí, knihovny (půjčovny knih), pořádání diskoték, internátní školy, dětské školky (vzdělávání), prázdninové tábory, náboženská výchova, pomoc a poradenství pro volbu povolání, výstavní a galerijní činnost v rámci této třídy, provozování kasin a heren, provozování her on-line (z počítačové sítě), noční kluby, karaoke, výchovně-zábavné klubové služby, kluby

zdraví, cirkusy, drezúra zvířat, provozování zoologických zahrad, půjčování filmů, umělecké a módní agentury, estrády, pořádání loterií, organizování plesů, plánování a organizování večírků a oslav, předprodej vstupenek, filmová tvorba, filmová studia, dabing, digitální zpracování obrazu, nahrávací studia, výroba rozhlasových a televizních programů, zpravodajské služby, obrazové zpravodajství, fotografování, půjčování a pronájem divadelních a jiných dekorací včetně osvětlení, pronájem rozhlasových a televizních přijímačů, půjčování přenosných videokamer, vydávání knih, elektronické publikování (DTP), poskytování online elektronických publikací (bez možnosti stažení), vydávání elektronických knih a časopisů on-line, posunková řeč (tlumočení), překladatelské služby, pořádání a řízení pracovních setkání, služby posiloven, fitness služby.

Třídy výrobků a služeb:

9, 16, 41

- (591) Barevná
(730) **Klett nakladatelství s.r.o.**, Jičínská 2348/10, Praha 3, Vinohrady, 13000, CZ
(740) **DANĚK & PARTNERS** Advokátní a patentová kancelář, Ing. Dr. Vilém Daněk Ph.D. LL.M., patentový zástupce, Vinohradská 403/17, Praha 2, Vinohrady, 12000

(210) **O-592138**

(220) 19.03.2024

(320) 19.03.2024

(540)

ZH zodpovědné hraní

(592) Slovní

(511) (9) informace ke stažení vztahující se k hrám a hazardním hrám; elektronické publikace ke stažení vztahující se k hrám a hazardním hrám; (16) vzdělávací publikace, vzdělávací manuály, tištěné vzdělávací materiály, tiskárenské výrobky, papírnické zboží a vzdělávací potřeby, knihy z oboru her a hazardních her, časopisy z oboru her a hazardních her, zpravodaje z oboru her a hazardních her, papír; (35) informace týkající se reklamy, sestavování statistik, bannerová reklama, reklama online, televizní reklama, rozhlasová reklama, venkovní reklama, reklama a marketing, přímá marketingová reklama, reklama v časopisech, reklama na elektronických reklamních tabulích, reklama prostřednictvím mobilních telefonních sítí, reklama v oblasti finančních služeb, propagační služby, propagace a styk s veřejností, reklama v periodikách, brožurách a novinách, reklama (poradenské služby vztahující se k -), online reklama v počítačových komunikačních sítích, obchodní průzkumy, průzkumy veřejného mínění (vedení -), průzkumy marketingových strategií, obchodní informace (poskytování) a průzkumy, analýzy a průzkumy trhu, marketingové analýzy a průzkumy, obchodní poradenství, obchodní průzkumy nebo informace, průzkumy veřejného mínění v oblasti politiky, obchodní analýzy, informační služby a průzkumy trhu, provádění průzkumů trhu zahrnujících průzkumy veřejného mínění, zprostředkování obchodních a komerčních kontaktů; (41) vzdělávací kurzy, vzdělávací semináře, vzdělávací informace, vzdělávací služby, vydávání vzdělávacích textů, vedení vzdělávacích konferencí, organizování vzdělávacích přednášek, organizování vzdělávacích kongresů, vedení vzdělávacích kurzů, provozování vzdělávacích zařízení, organizování vzdělávacích soutěží, šíření vzdělávacích materiálů, vedení vzdělávacích seminářů, tvorba vzdělávacích materiálů, organizování vzdělávacích akcí, vedení vzdělávacích akcí, workshopy ke vzdělávacím účelům, zajišťování on-line vzdělávacích kurzů, vydávání vzdělávacích učebních materiálů, vzdělávací služby s využitím počítačů, vzdělávací služby v oblasti práva, vzdělávací kurzy v oblasti financí, služby zábavní, vzdělávací a školicí, pořádání festivalů pro vzdělávací účely, pořádání soutěží pro vzdělávací účely, vzdělávací služby týkající se zdraví, pořádání výstav pro vzdělávací účely, organizování a řízení vzdělávacích seminářů, pořádání soutěží [vzdělávacích nebo zábavných], publikování vzdělávacích a školicích příruček, vzdělávací služby pro poskytování školicích kurzů, vzdělávací kurzy vztahující se k managementu, vzdělávací kurzy vztahující se k financím, vzdělávací služby týkající se zneužívání drog, vedení vzdělávacích podpůrných programů pro pacienty, tvorba [psaní] vzdělávacího obsahu pro podcasty, pořádání a vedení osobních vzdělávacích fór, pořádání a vedení přednášek pro vzdělávací účely, rozhovory se současnými osobnostmi ke vzdělávacím účelům, hazardní hry, služby spojené s hazardem, online služby hazardních her, služby v oblasti kasin, heren a hazardních her, průzkumy zaměřené na otázky vzdělávání; (44) služby péče o duševní zdraví; (45) právní výzkum, právní průzkum, právní informace, politické poradenství, příprava předpisů, revize norem a postupů pro zajištění souladu se zákony a předpisy.

Třídy výrobků a služeb:

9, 16, 35, 41, 44, 45

(730) **Institút pro regulaci hazardních her z.s.**, Opletalova 921/6, Praha 1, Nové Město, 11000, CZ

(740) **Mgr. Jiří Mareš**, advokát, Opletalova 921/6, Praha 1, Nové Město, 11000

(210) **O-592140**

(220) 19.03.2024

(320) 19.03.2024

(540)

GREEN ELIXIR PRO+

(592) Slovní

(511) (5) doplněk stravy pro podporu trávení, práškové nápojové směsi s ovocnou příchutí jako potravinové doplňky.

Třídy výrobků a služeb:

5

(730) **PROM-IN, s.r.o.**, Plzeňská 385, Toužim, 36401, CZ

(210) **O-592147**

(220) 19.03.2024

(320) 19.03.2024

(540)



(593) Obrazová

(511) (2) malířské barvy, laky pro malíře, ochranné nátěry, malířské tmely, podkladové tmely; (6) kovové stavební a konstrukční materiály, kovové pergoly, kovové opláštění pro stavebnictví, kovové střechy, kovové střešní krytiny s integrovanými fotovoltaickými články, kovové střešní krytiny s vestavěnými solárními energetickými články; (9) baterie, dobíjecí baterie se solárním pohonem, nabíječky baterií, zařízení pro nepřetržitou dodávku proudu (baterie), solární články, fotovoltaické články, solární panely pro výrobu, skladování a přenos elektřiny, fotovoltaické solární moduly, fotovoltaické měniče, solární články na výrobu elektrického proudu, fotovoltaická zařízení na výrobu elektrické energie, fotoelektrické přístroje a zařízení pro výrobu elektřiny ze sluneční energie, elektrická regulační zařízení pro řízení energie, zařízení pro kontrolu energie, regulátory energie; (19) nekovové stavební a konstrukční materiály a prvky, nekovové pergoly, střešní vazníky z nekovových materiálů, nekovové opláštění pro stavebnictví, beton, nekovové střešní krytiny s integrovanými fotovoltaickými články, nekovové střešní krytiny s vestavěnými solárními energetickými články, dlažební materiály obsahující solární panely; (37) stavebnictví, developerské služby (stavebnictví), betonování, stavební služby, stavební informace, realizace staveb, stavební poradenství, rekonstrukce budov, údržba a opravy budov, demolice budov, rekonstrukce střech, realizace střech, demontáž střech, oprava střech, instalace střech, izolace střech, realizace polykarbonátových stěn, realizace opláštění budov, realizace střešních světlíků, realizace střešních skladeb, instalace střešních krytin, instalace opláštění budov, zemní práce, instalace, oprava a servis zařízení pro generování energie, instalace přístrojů spořicí energie, instalace, oprava a servis energetických systémů, výstavba solárních zařízení, autoservis, opravy a údržba vozidel; (39) doprava a přeprava, přeprava stavebních materiálů, nákladní doprava, stěhovací služby; (40) zpracování betonu; (42) stavební projektování, stavební inženýrství, inženýrské služby, stavební návrhy, technologický vývoj a výzkum, výzkum a vývoj v oblasti stavebnictví, technické projektové studie v oblasti stavebnictví, výzkum v oblasti energií a energetických technologií, poradenství v oblasti energií a energetických technologií, odborné poradenství vztahující se k efektivnímu využívání energie v budovách,

inženýrské služby v oblasti energetických technologií, technologické poradenské služby v oblasti výroby alternativní energie, technické poradenství v souvislosti s opatřeními pro úsporu energie.

Třídy výrobků a služeb:

2, 6, 9, 19, 37, 39, 40, 42

(591) Barevná

(730) **OSP, spol. s r.o.**, Okružní 394, Moravský Krumlov, 67201, CZ

(740) Mgr. Simona Hejdová, advokátka, Cyrilská 508/7, Brno, Trnitá, 60200

(210) **O-592152**

(220) 19.03.2024

(320) 19.03.2024

(540)

Brevilo

(592) Slovní

(511) (9) aplikační software, software pro webové aplikace a servery, software a aplikace pro mobilní zařízení, mobilní aplikace; (41) služby v oblasti vzdělávání, zábavy a sportu; (42) vývoj softwaru, programování a implementace softwaru, design a vývoj softwaru.

Třídy výrobků a služeb:

9, 41, 42

(730) **Kubela Adam**, Cukrovarská 717/8, Poděbrady, Poděbrady II, 29001, CZ

(210) **O-592160**

(220) 19.03.2024

(320) 19.03.2024

(540)

HIGH RISE

(592) Slovní

(511) (3) čisticí roztoky, čisticí prostředky, přípravky na čištění a leštění kůže a obuvi, prostředky proti rozmazání pro účely čištění, čisticí prostředky pro domácnost, leštidla na boty a krémy, čističe, leštidla, odmašťovací a brusné přípravky, leštidla, krémy a pigmentované obvazy na čištění obuvi a koženého zboží, konzervační látky na kůži (leštidla), chemická čisticí tyčinka a jiné čisticí přípravky na kůži, semiš, vinyl, plasty a zboží z těchto materiálů, čisticí prostředek na kůži a vinylové zboží, olej na ochranu nohou proti praskání (ne pro lékařské účely), leštidla a krémy na obuv a kožené zboží, také na zakrytí otěru, konzervační látky pro obuv a kožené zboží (leštidla), přípravky na lesk, voskování, leštění, deodoranty pro lidskou potřebu nebo pro zvířata, osvěžovače vzduchu v místnostech, hygienické přípravky pro toaletní účely, mycí přípravky pro intimní hygienu, kosmetické přípravky, a to adstringentní přípravky pro kosmetické účely, ambra (parfumerie), antiperspirační mýdlo, antistatické přípravky pro použití v domácnosti, aroma (éterické oleje), barviva na vlasy, barviva toaletní, kosmetické barvy, krémy na bělení pokožky, bělicí a čisticí přípravky na kůži, bělicí soli, bergamotový olej, brusiva jako brusný papír a brusné plátno, citrónový olej (silice), čisticí mléko pro toaletní účely, čisticí oleje, přípravky pro čištění umělého chrupu, depilační přípravky, depilační vosk, detergenty (čisticí prostředky), s výjimkou pro použití při průmyslových procesech a lékařství, dezodoranty pro osobní potřebu, šampóny a kosmetické přípravky pro domácí zvířata, éterické esence, éterické oleje, masážní oleje a krémy, masážní gely (jiné než pro léčebné účely), masážní vosky, přípravky na holení, jasmínový olej, kadidlo, kamenec (antiseptický přípravek), kolínská voda, kosmetické neceséry, kosmetické přípravky pro zeštíhlení, kosmetické tužky, kosmetické přípravky do koupele, koupelové soli, nikoliv pro medicínální účely, kračířní masky, kosmetické krémy, květinové parfémy (základní látky), výtažky z květin (parfumerie), lak na vlasy, laky na nehty, lepidla pro kosmetické účely, leštidla přípravky, levandulová voda a olej, líčidla, mandlové mléko pro kosmetické účely, mandlové mýdlo, mandlový olej, maskara (barvy a stíny na oční víčka a řasy), medicínální mýdla, mentolová silice (výtažkový olej), mořidla, mýdla, umělé nehty, kosmetické přípravky na obočí, obtisky (ozdobné) pro kosmetické použití, oční řasy (umělé), odlakovače, přípravky na odličování, oleje do voňavek, přípravky na ondulaci, opalovací přípravky (kosmetika), spreje pro osvěžení dechu, parfémovaná voda, parfémy, penza, peroxid vodíku pro kosmetické účely, pižmo (parfumerie), pleťová voda pro kosmetické účely, kosmetické ubrousky napuštěné pleťovou vodou, kosmetické přípravky pro pěstění pokožky, pomády pro kosmetické účely, poupourri (směsi voňavých látek), prací prostředky, přípravky pro péči o nehty, pudr (líčidlo), rtěnky, růžový olej, šampóny, tuhy pro kosmetické účely, ústní vody, nikoliv pro lékařské účely, vata na špejli, (toaletní potřeby), vata pro kosmetické účely, vatové tyčinky pro kosmetické účely, vazelína z ropy pro kosmetické účely, vlasové vody, voda pro holení, voňavkářské výrobky, zubní pasty, vůně pro osobní

použití, pokojové vůně ve spreji, aroma difuzéry; (5) medicínální mýdla, farmaceutické výrobky a přípravky, jakož i chemické přípravky pro péči o zdraví a to afrodiziaka, přípravky pro zvýšení potence popřípadě chuti pro vnější a vnitřní použití (přípravky pro zvýšení potence), afrodiziaka v rámci této třídy, povzbuzující přípravky z ovoce, bylin (květin) a jiných přírodních produktů - vše s léčebnými účinky, sexuální lubrikanty, gely na sexuální stimulaci, lubrikační gely, lubrikanty na bázi vody, lubrikanty na bázi silikonu, hygienické lubrikanty, léčebné vaginální výplachy, farmaceutické výrobky a přípravky, bakteriální, chemické, biologické přípravky pro lékařské a veterinární účely, chemické antikoncepční prostředky, chemicko-farmaceutické přípravky, bylinné čaje pro lékařské účely, byliny (léčivé byliny), drogy pro léčebné účely, diabetické přípravky pro léčebné účely, potraviny pro batolata, náplasti, obvazový materiál spadající do této třídy, diagnostické preparáty pro lékařské a veterinární účely, dezinfekční přípravky, enzymatické přípravky pro lékařské a veterinární účely, chemická činidla pro lékařské a zvěrolékařské účely, přípravky z mikroorganismů pro lékařské a zvěrolékařské účely, diagnostická činidla pro použití in vitro pro lokalizování rakovinných míst a pro farmaceutické použití, diagnostická činidla biologického původu pro použití při diagnóze nemocí, chemické přípravky pro použití při analýzách dna pro léčebné účely, živné půdy pro bakteriální kultury, vitamíny pro lékařské a zvěrolékařské účely, antibiotika, aminokyseliny pro lékařské účely, analgetika, anestetika, antiseptika, přípravky pro péči o dutinu ústní pro lékařské účely, léčivé přípravky do koupele, koupelové soli (léčivé), léčiva na zuby, léčivé čaje, léčivé kořeny, léčivé rostliny, vodičky pro veterinární účely, zvěrolékařské přípravky, menstruační hygienické potřeby, menstruační vložky, tampóny, menstruační kalhotky, balzámy na klystýrné účely, bílkovinná potrava pro lékařské účely, cukr pro lékařské účely, čípky, alkohol pro léčebné účely, deodoranty (jiné než pro osobní potřebu), dietetické látky upravené pro lékařské účely, hormony pro lékařské účely, kapsle pro lékařské účely, lékárníčky včetně obsahu, masti pro lékařské účely, soli pro lékařské účely do koupele, vláknina pro lékařské účely, čichací soli, přípravky na čištění vzduchu, mouka pro farmaceutické účely, rybí moučka pro farmaceutické účely, fyrobalanová kúra pro lékařské účely, živočišné uhlí, žiravé látky (pro farmaceutické účely), hematogen, hemoglobin, herbicidy, chloroform, jedy, jodoform, krevní plazma, media pro bakteriologické kultury, laktóza, mikroorganismy pro použití v lékařství a zvěrolékařství, narkotika, opiáty, projimadla, styptika, hygienické ubrousky, přípravky pro intimní hygienu žen, přípravky usnadňující sexuální styk, masážní svíčky pro terapeutické účely, přípravky na klystýry, mucholapky, přípravky pro hubnutí much - vše shora uvedené v rámci třídy 5; (10) přístroje a nástroje chirurgické, zubní a veterinářské, urologické přístroje a nástroje, ortopedické potřeby, speciální nábytek k lékařským účelům, ortopedické bandáže, ortopedické boty, dávkaové pilulek, defibrilátory, dětské dudlíky a lahve, dialyzátory, chirurgické dlahy, nitroděložní tělíška, pesary, kondomy, prezervativy, elektrody pro lékařské použití, elektrokardiografy, fyzioterapeutická zařízení, hydrostatické postele pro lékařské účely, chirurgické nitě a šicí jehly, chirurgické svorky, chirurgické implantáty, inhalátory, inkubátory pro kojenice, kanyly, umělé končetiny, přístroje na měření krevního tlaku, lasery pro lékařské účely, masážní přístroje, přístroje pro estetickou masáž, vibromasážní přístroje, erotické pomůcky elektricky vybavené, a to masážní vibrační strojky, elektrické nafukovací panny, elektrické vakuové pumpy, vakuové pumpy, zvětšovače penisu (erotické pomůcky pro dospělé), zaškrcovací kroužky pro použití při udržování ztopoření penisu u mužů, ortopedické pásy, naslouchátka, chirurgické nože, obvazy spadající do této třídy, operační stoly, podušky pro lékařské účely, rentgenové přístroje pro lékařské účely, zařízení pro rozbor krve, rozstřikovače pro lékařské účely, skalpely, stříkačky pro lékařské účely, vaginální stříkačky, zařízení pro výplachy a vymývání tělních dutin, klystýrové aparáty, nádoby na vaginální výplachy, ultrafialové záření pro lékařské účely, umělé údy, oči a zuby, materiál na sešívání ran, erotické hračky, erotické pomůcky, erotické panny, nafukovací panny (erotické pomůcky), umělá poprsí jako erotické pomůcky pro dospělé, umělé vagíny jako erotické pomůcky pro dospělé, umělé penisy jako erotické pomůcky pro dospělé, vibrátory, dilda, venušiny kuličky, erekční kroužky, návleky na penis, dilatátory, pomůcky pro elektrosex v rámci třídy 10, bdsm pomůcky, pomůcky pro stimulaci bradavek, anální kolíky, doplňky pro erotické hry mezi partnery, umělé končetiny, přístroje a zařízení a pomůcky pro sexuální aktivity, horkovzdušné vibrátory pro lékařské účely, části a příslušenství všech uvedených výrobků v rámci třídy 10.

Třídy výrobků a služeb:

3, 5, 10

(730) **MS TRADE s.r.o.**, Borská 1684/37, Praha 9, Kyje, 19800, CZ

(740) **DANĚK & PARTNERS** Advokátní a patentová kancelář, Ing. Dr. Vilém Daněk Ph.D. LL.M., patentový zástupce, Vinohradská 403/17, Praha 2,

Vinohrady, 12000

(210) **O-592164**
(220) 19.03.2024
(320) 19.03.2024
(540)



(593) Obrazová

(511) (25) sportovní oblečení, oděvy, neformální oblečení, kšiltovky na golf, pokrývky hlavy, čepice, vlněné čepice, baseballové čepice, pletené čepice, sportovní čepice, cyklistické čepice, ponožky, termo ponožky, pánské ponožky, kotníčkové ponožky, punčochy, tenisové ponožky, prstové ponožky, ponožky do obuvi, sportovní ponožky, trika bez rukávů, běžecká trika a bundy, mikiny, mikiny s kapucí, sportovní mikiny s kapucí, šortky, trenýrky (šortky), teplákové šortky, cyklistické šortky, kalhoty, tenisové šortky, plavky, plavky pánské, dámské plavky, funkční spodní prádlo, vrchní díly oděvu, spodní díly oděvu, boty, trikoty, košile, které se nosí přes tričko nebo košili a nezastrkují se do kalhot, svetry (oděvy), sportovní svetry, svetry ke krku, svetry se zipem, svetry s falešným rolákem, svetry s vykrojením ve tvaru písmene V u krku, roláky (svetry), nátělníky, bundy, sportovní bundy, oboustranné bundy, dlouhé bundy, džínové bundy, teplákové bundy, zimní bundy, prošívané bundy (oděvy), bundy z kůže, bundy bez rukávů, bundy s rukávů, bundy na rozcvičení, obuv, obuv sportovní, dámská obuv, pracovní obuv, atletická obuv, běžecká obuv, plátěná obuv, plážová obuv, domácí obuv, kožená obuv, obuv pánská, gumová obuv, turistická obuv, obuv na gymnastiku, sportovní vyšší obuv, obuv na pláž, obuv do deště, středně vysoká obuv, šněrovací vyšší obuv, obuv, jiná než sportovní, obuv na trénování sportů, obuv pro volný čas, obuv na běžné nošení, polokošile, úpletové polokošile, trička, ragbyová trička, fotbalová trička, cyklistická trička, trička s potiskem, trička bez rukávů, těhotenská trička, trička na jógu, trička s dlouhým rukávem, trička (s krátkým rukávem), trička s falešným rolákem, sportovní trička odvádějící vlhkost, dámská krátká přiléhavá trička, sportovní trička s krátkým rukávem, sportovní kalhoty, joggingové kalhoty, kalhoty (neformální), krátké kalhoty, tříčtvrteční kalhoty, teplákové kalhoty, svrchní kalhoty, nepromokavé kalhoty, turistické kalhoty, legíny (kalhoty), kapsáčové kalhoty, oteplovací kalhoty, šušťákové kalhoty, pyžamové kalhoty, maskovací kalhoty, elastické kalhoty, golfové kalhoty, kalhoty na rozcvičení, sportovní kalhoty (pumpky), kalhoty kratší délky, kalhoty na běžné nošení, pánské plavky (krátké kalhoty), kalhoty pod kolena, kalhoty na jógu, neformální volné kalhoty, vrchní části teplákových souprav, nepromokavé bundy, reflexní bundy, nepromokavé lehké bundy, bundy na snowboard, lehké venkovní bundy, bundy v safari stylu, bundy s károvaným vzorem, bundy z flísy (fleece), parky (bundy s kapucí), bundy a krátké kabáty s výplní, kšilty, sluneční kšilty, kšilty čepic, kšilty proti slunci (kloboučnické zboží), kšilty (k nošení na hlavě), sportovní čepice a klobouky, koupací čepice, lyžařské čepice, čepice se štítkem, čepice s bambulí, rukavice, zimní rukavice, pletené rukavice, rukavice pro cyklisty, dámské nátělníky (živůtky), tílka, běžecká tílka, atletická tílka, sportovní tílka, tílka ke kimonům (juban), tílka ke kimonům (koshimaki), legíny, sportovní legíny, těhotenské legíny, cvičební oděvy, gymnastické oděvy, kapuce (oděvy), zápasnické oděvy, kombinézy (oděvy), běžecké oděvy, svrchní oděvy, oděvy nepromokavé, oděvy na judo, dámské venkovní oděvy, oděvy na tenis, oděvy pro cyklisty, oděvy pro sport, pytle na oděvy, oděvy na triatlon, spodní prádlo (oděvy), oděvy na bojová umění, oděvy pro volný čas, sportovní oděvy (jiné než golfové rukavice); (28) boxerské

rukavice, sportovní potřeby a vybavení, klece na smíšená bojová umění (MMA), rukavice pro vzpěrače, rukavice na karate, rukavice na taekwondo, rukavice na hry, sportovní chrániče, sportovní chrániče dlaní, loketní chrániče (sportovní potřeby), kolenní chrániče (sportovní potřeby), chrániče holení (sportovní potřeby), chrániče pěstí (sportovní potřeby), kolenní chrániče-nákoleníky (sportovní potřeby), sportovní chrániče kolen na skateboarding, sportovní chrániče kolen na cyklistiku, sportovní chrániče zápěstí na bruslení, chrániče paží pro sportovní použití, chrániče hrudníku pro sportovní účely, chrániče krku pro sportovní účely, chrániče těla pro sportovní účely, sportovní chrániče paží na bruslení, sportovní chrániče paží pro cyklisty, chrániče na ramena a kolena (sportovní vybavení), sportovní chrániče na lokty pro skateboarding, chrániče nártu pro sportovní použití, sportovní chrániče paží na skateboarding, chrániče rukou přizpůsobené pro sportovní účely, sportovní potřeby, tašky na sportovní potřeby, sportovní vybavení, vybavení pro sportovní trénink, sportovní suspenzory pro muže (sportovní vybavení), míče, fitness vybavení a jiné sportovní vybavení, sportovní potřeby, a to rakety (pálky), míče pro míčové sporty, golfové hole, golfové hlavy, golfové sady, nářadí a náčiní pro cvičení, trénink a posilování, posilovací stroje, pruty a navijáky pro rybaření, kolečkové brusle, snowboardy a související vybavení, oštěpy, stoly pro stolní tenis, plovací a potápěčské ploutve, chrániče, hrací karty, lyže, lyžařské vázání, lyže surfovací, lyže vodní, obaly na lyže, surfovací prkna, skateboardy, wakeboardy; (41) služby v oblasti vzdělávání, zábavy a sportu, gymnastický trénink, gymnastický výcvik, fitness centra (provozování), hodiny cvičení, informační služby o závodech, informační služby týkající se sportu, instruktáž fitness tréninku, koučink, měření času na sportovních akcích, organizace, příprava a pořádání sportovních soutěží, organizace, příprava a pořádání koňských dostihů, organizace, příprava a pořádání boxerských zápasů, organizace, příprava a pořádání profesionálních golfových turnajů nebo soutěží, organizace sportovních akcí, organizace turnajů, organizování motocyklových závodů, organizování soutěží, organizování sportovních aktivit, služby v oblasti sportu a fitness, oznamování sportovních výsledků, pořádání sportovních akcí a soutěží, kterých se účastní zvířata, pořádání sportovních turnajů, pořádání triatlonů, poskytování prostor ke sportovním turnajům, poskytování prostor na cvičení a fitness, poskytování prostor na skupinové cvičení, poskytování prostor na sportovní trénink, poskytování sportovní zábavy prostřednictvím webových stránek, poskytování sportovních a rekreačních zařízení, poskytování sportovních informací prostřednictvím nahraných telefonních vzkazů, poskytování tělocvičen, příprava a pořádání sportovních akcí, produkce sportovních akcí, provozování prostor a zařízení posiloven (tělesné cvičení), provozování škol bojových umění, provozování sportovních táborů, provozování sportovních zařízení, rezervace prostor na cvičení, rezervace prostor určených ke sportu, řízení akcí pro sportovní kluby, školení o skupinovém cvičení, školení o kruhovém tréninku, školení o sportovních aktivitách, školení o výrobě kimona, služby fitness center (zdravotní a fitness trénink), služby fitness klubu, služby osobního trenéra [fitness trénink], služby pro poskytování cvičebního náčiní, služby související s tělesnou výchovou, služby sportovních areálů, služby sportovních klubů, služby sportovních rozhodčích a sudích, služby tělocvičen zaměřené na kulturistiku, služby tělocvičen vztahující se k posilování, služby tréninku aerobiku, služby týkající se handicapování při sportovních akcích, pronájem potřeb pro sport, s výjimkou vozidel, pronájem sportovišť, pronájem sportovních hřišť, pronájem sportovního vybavení a zařízení, pronájem sportovních zařízení, pronájem zařízení a vybavení ke vzdělávání, zábavě, sportu a kultuře.

Třídy výrobků a služeb:

25, 28, 41

(730) **Novák Jan**, J. Bendy 1312/18, České Budějovice, České Budějovice 2, 37005, CZ

(210) **O-592165**
(220) 19.03.2024
(320) 19.03.2024
(540)

RIVAL'S

(593) Obrazová
(511) (25) sportovní oblečení, oděvy, neformální oblečení, kšiltovky na golf, pokrývky hlavy, čepice, vlněné čepice, baseballové čepice, pletené čepice, sportovní čepice, cyklistické čepice, ponožky, termo ponožky, pánské ponožky, kotníčkové ponožky, punčochy, tenisové ponožky, prstové ponožky, ponožky do obuvi, sportovní ponožky, trika bez rukávů, běžecká trika a bundy, mikiny, mikiny s kapucí, sportovní mikiny s kapucí, šortky, trenýrky (šortky), teplákové šortky, cyklistické šortky, kalhoty, tenisové šortky, plavky, plavky pánské, dámské plavky, funkční spodní prádlo, vrchní díly oděvu, spodní díly oděvu, boty, trikoty, košile, které se nosí přes tričko nebo košili a nezastrkují se do kalhot, svetry (oděvy), sportovní svetry, svetry ke krku, svetry se zipem, svetry s falešným rolákem, svetry s vykrojením ve tvaru písmene V u krku, roláky (svetry), nátělníky, bundy, sportovní bundy, oboustranné bundy, dlouhé bundy, džínové bundy, teplákové bundy, zimní bundy, prošívané bundy (oděvy), bundy z kůže, bundy bez rukávů, bundy s rukávů, bundy na rozcvičení, obuv, obuv sportovní, dámská obuv, pracovní obuv, atletická obuv, běžecká obuv, plátěná obuv, plážová obuv, domácí obuv, kožená obuv, obuv pánská, gumová obuv, turistická obuv, obuv na gymnastiku, sportovní vyšší obuv, obuv na pláž, obuv do deště, středně vysoká obuv, šněrovací vyšší obuv, obuv, jiná než sportovní, obuv na trénování sportů, obuv pro volný čas, obuv na běžné nošení, polokošile, úpletové polokošile, trička, ragbyová trička, fotbalová trička, cyklistická trička, trička s potiskem, trička bez rukávů, těhotenská trička, trička na jógu, trička s dlouhým rukávem, trička (s krátkým rukávem), trička s falešným rolákem, sportovní trička odvádějící vlhkost, dámská krátká přiléhavá trička, sportovní trička s krátkým rukávem, sportovní kalhoty, jogingové kalhoty, kalhoty (neformální), krátké kalhoty, tříčtvrteční kalhoty, teplákové kalhoty, svrchní kalhoty, nepromokavé kalhoty, turistické kalhoty, legíny (kalhoty), kapsáčové kalhoty, oteplovací kalhoty, šušťákové kalhoty, pyžamové kalhoty, maskovací kalhoty, elastické kalhoty, golfové kalhoty, kalhoty na rozcvičení, sportovní kalhoty (pumpky), kalhoty kratší délky, kalhoty na běžné nošení, pánské plavky (krátké kalhoty), kalhoty pod kolena, kalhoty na jógu, neformální volné kalhoty, vrchní části teplákových souprav, nepromokavé bundy, reflexní bundy, nepromokavé lehké bundy, bundy na snowboard, lehké venkovní bundy, bundy v safari stylu, bundy s károvaným vzorem, bundy z flísy (fleece), parky (bundy s kapucí), bundy a krátké kabáty s výplní, kšilty, sluneční kšilty, kšilty čepic, kšilty proti slunci (kloboučnické zboží), kšilty (k nošení na hlavě), sportovní čepice a klobouky, koupací čepice, lyžařské čepice, čepice se štítkem, čepice s bambulí, rukavice, zimní rukavice, pletené rukavice, rukavice pro cyklisty, dámské nátělníky (živůtky), tílka, běžecká tílka, atletická tílka, sportovní tílka, tílka ke kimonům (juban), tílka ke kimonům (koshimaki), legíny, sportovní legíny, těhotenské legíny, cvičební oděvy, gymnastické oděvy, kapuce (oděvy), zápasnické oděvy, kombinézy (oděvy), běžecké oděvy, svrchní oděvy, oděvy nepromokavé, oděvy na judo, dámské venkovní oděvy, oděvy na tenis, oděvy pro cyklisty, oděvy pro sport, pytle na oděvy, oděvy na triatlon, spodní prádlo (oděvy), oděvy na bojová umění, oděvy pro volný čas, sportovní oděvy (jiné než golfové rukavice); (28) boxerské rukavice, sportovní potřeby a vybavení, klece na smíšená bojová umění (MMA), rukavice pro vzpěrače, rukavice na karate, rukavice na taekwondo, rukavice na hry, sportovní chrániče, sportovní chrániče dlaní, loketní chrániče (sportovní potřeby), kolenní chrániče (sportovní potřeby), chrániče holení (sportovní potřeby), chrániče pěstí (sportovní potřeby), kolenní chrániče-nákolenníky (sportovní potřeby), sportovní chrániče kolen na skateboarding, sportovní chrániče kolen na cyklistiku, sportovní chrániče zápěstí na bruslení, chrániče paží pro sportovní použití, chrániče hrudníku pro sportovní účely, chrániče krku pro sportovní účely, chrániče těla pro sportovní účely, sportovní chrániče paží na bruslení, sportovní chrániče paží pro cyklisty, chrániče na ramena a kolena (sportovní vybavení), sportovní chrániče na lokty pro skateboarding, chrániče nártu pro sportovní použití, sportovní chrániče paží na skateboarding, chrániče rukou přizpůsobené pro

sportovní účely, sportovní potřeby, tašky na sportovní potřeby, sportovní vybavení, vybavení pro sportovní trénink, sportovní suspensory pro muže (sportovní vybavení), míče, fitness vybavení a jiné sportovní vybavení, sportovní potřeby, a to rakety (pálky), míče pro míčové sporty, golfové hole, golfové hlavy, golfové sady, náradí a náčiní pro cvičení, trénink a posilování, posilovací stroje, pruty a navijáky pro rybaření, kolečkové brusle, snowboardy a související vybavení, oštěpy, stoly pro stolní tenis, plovací a potápěčské ploutve, chrániče, hrací karty, lyže, lyžařské vázání, lyže surfovací, lyže vodní, obaly na lyže, surfovací prkna, skateboardy, wakeboardy; (41) služby v oblasti vzdělávání, zábavy a sportu, gymnastický trénink, gymnastický výcvik, fitness centra (provozování), hodiny cvičení, informační služby o závodech, informační služby týkající se sportu, instruktáž fitness tréninku, koučink, měření času na sportovních akcích, organizace, příprava a pořádání sportovních soutěží, organizace, příprava a pořádání koňských dostihů, organizace, příprava a pořádání boxerských zápasů, organizace, příprava a pořádání profesionálních golfových turnajů nebo soutěží, organizace sportovních akcí, organizace turnajů, organizování motocyklových závodů, organizování soutěží, organizování sportovních aktivit, služby v oblasti sportu a fitness, oznamování sportovních výsledků, pořádání sportovních akcí a soutěží, kterých se účastní zvířata, pořádání sportovních turnajů, pořádání triatlonů, poskytování prostor ke sportovním turnajům, poskytování prostor na cvičení a fitness, poskytování prostor na skupinové cvičení, poskytování prostor na sportovní trénink, poskytování sportovní zábavy prostřednictvím webových stránek, poskytování sportovních a rekreačních zařízení, poskytování sportovních informací prostřednictvím nahraných telefonních vzkazů, poskytování tělocvičen, příprava a pořádání sportovních akcí, produkce sportovních akcí, provozování prostor a zařízení posiloven (tělesné cvičení), provozování škol bojových umění, provozování sportovních táborů, provozování sportovních zařízení, rezervace prostor na cvičení, rezervace prostor určených ke sportu, řízení akcí pro sportovní kluby, školení o skupinovém cvičení, školení o kruhovém tréninku, školení o sportovních aktivitách, školení o výrobě kimona, služby fitness center (zdravotní a fitness trénink), služby fitness klubu, služby osobního trenéra [fitness trénink], služby pro poskytování cvičebního náčiní, služby související s tělesnou výchovou, služby sportovních areálů, služby sportovních klubů, služby sportovních rozhodčích a sudích, služby tělocvičen zaměřené na kulturistiku, služby tělocvičen vztahující se k posilování, služby tréninku aerobiku, služby týkající se handicapování při sportovních akcích, pronájem potřeb pro sport, s výjimkou vozidel, pronájem sportovišť, pronájem sportovních hřišť, pronájem sportovního vybavení a zařízení, pronájem sportovních zařízení, pronájem zařízení a vybavení ke vzdělávání, zábavě, sportu a kultuře.

Třída výrobků a služeb:

25, 28, 41

(730) **Novák Jan, J. Bendy 1312/18, České Budějovice, České Budějovice 2, 37005, CZ**

(210) **O-592171**
(220) 20.03.2024
(320) 20.03.2024
(540)



STATUS
Holding, a.s.

(593) Obrazová

(511) (36) realitní služby, správa nemovitostí; (37) zednické služby, zednictví, výstavba, asfaltování, demolice budov, dláždění silnic, hydroizolace (stavebnictví), instalace dveří a oken, izolace budov, klempířství, malba a nátěr interiérů a exteriérů, pokrývačské služby, pronájem stavebních strojů a zařízení, služby elektrikářů, stavba montovaných domů, stavební dozor, stavební poradenství, truhlářské služby, podlahářství, instalace technických sítí na staveništi, vodoinstalatérství, topenářství, zámečnictví, nástrojářství, montáž, opravy, revize a zkoušky elektrických zařízení; (39) nákladní kamionová doprava, automobilová doprava, přeprava zboží; (42) projektování ve výstavbě, inženýrské služby, zeměměřičské činnosti.

Třída výrobků a služeb:

36, 37, 39, 42

(730) **STATUS Holding, a.s., Vídeňská 352/150, Praha 4, Kunratice, 14800, CZ**
(740) **Mgr. Kateřina Stašková, advokátka, U Rybníčku 540, Nová Bystřice, 37833**

(210) **O-592193**
(220) 20.03.2024
(320) 20.03.2024
(540)



(593) Obrazová

(511) (29) mléko, mléko v prášku, krystalizované, ochucené a šlehané mléko, mléčné výrobky, zejména mléčné dezerty, jogurtové nápoje, pěny, máslové krémy a šlehačky, šlehačky a máslové krémy na dezerty, sladká smetana a čerstvá šlehačka, máslo, přírodní nebo ochucené nápoje složené hlavně z mléka a/nebo mléčných výrobků, mléčné nápoje obsahující ovoce, kvašené přírodní či ochucené mléčné výrobky, přesnídávky, zejména mléčné přesnídávky, mimo zmrzliny, ledového mléka a mražených jogurtů, sýrové přesnídávky, sýry, sýrové pomazánky, zrající sýry, zrající sýry s plísní, nezralé čerstvé sýry a sýry naložené v solném láku, tvarohové sýry, čerstvé sýry v tekutém nebo pastovém stavu, jogurtové sýry, jogurty; (30) káva, čaj, kakao, čokoláda, kávové nápoje, kakaové nápoje, čokoládové nápoje, cukr, rýže, burizony, tapioka, mouka, dory a koláče sladké či slané, pizzy, přírodní či ochucená a/nebo plněná těsta, přípravky vyrobené z obilnin, snídaně obilniny, hotová jídla obsahující převážně těsto, jídla vyrobená převážně z dortového těsta, chléb, suchary, sušenky sladké nebo kořeněné, oplatky, vafle, koláče, cukrářské výrobky, všechny uvedené výrobky buď jako přírodní a/nebo obalované a/nebo plněné a/nebo ochucené, sladké nebo slané předkrmy obsahující chléb, sušenky nebo cukrářské těsto, cukrovinky, jedlé cukrové polevy, jedlé cukrové polevy vyrobené převážně z jogurtu, zmrzliny, ledu do potravin, mražených jogurtů (jedlé cukrové polevy), ochucený led, med, sůl, hořčice, ocet, omáčky (chuťové přísady), sladké omáčky spadající do této třídy, omáčky na těstoviny; (32) minerální vody, pramenité vody, stolní vody, limonády, piva, nealkoholické šumivé nápoje, šťávy ovocné, sirupy na výrobu nápojů, sirupy pro limonády, minerální vody ochucené a jiné nealkoholické nápoje, přípravky na výrobu minerální vody, přírodní či perlivé vody (minerální nebo neminerální), ovocné nebo zeleninové šťávy (nápoje), nealkoholické ovocné nebo zeleninové nápoje, sodovky, zázvorové limonády, šerbety jako nápoje, nápojové přípravky, nealkoholické ovocné nebo zeleninové výtažky používané při přípravě nápojů, nealkoholické nápoje obsahující činidla pro mléčné kvašení.

Třídy výrobků a služeb:

29, 30, 32

(730) **Mattoni 1873 a.s.**, Horova 1361/3, Karlovy Vary, 36001, CZ
(740) JUDr. Josef Mrázek, advokát, Pernerova 293/11, Praha 8, Karlín, 18600

(210) **O-592194**
(220) 20.03.2024
(320) 20.03.2024
(540)



MAGNESIA

(593) Obrazová

(511) (29) mléko, mléko v prášku, krystalizované, ochucené a šlehané mléko, mléčné výrobky, zejména mléčné dezerty, jogurtové nápoje, pěny, máslové krémy a šlehačky, šlehačky a máslové krémy na dezerty, sladká smetana a čerstvá šlehačka, máslo, přírodní nebo ochucené nápoje složené hlavně z mléka a/nebo mléčných výrobků, mléčné nápoje obsahující ovoce, kvašené přírodní či ochucené mléčné výrobky, přesnídávky, zejména mléčné přesnídávky, mimo zmrzliny, ledového mléka a mražených jogurtů, sýrové přesnídávky, sýry, sýrové pomazánky, zrající sýry, zrající sýry s plísní, nezralé čerstvé sýry a sýry naložené v solném láku, tvarohové sýry, čerstvé sýry v tekutém nebo pastovém stavu, jogurtové sýry, jogurty; (30) káva, čaj, kakao, čokoláda, kávové nápoje, kakaové nápoje, čokoládové nápoje, cukr, rýže, burizony, tapioka, mouka, dory a koláče sladké či slané, pizzy, přírodní či ochucená a/nebo plněná těsta, přípravky vyrobené z obilnin, snídaně obilniny, hotová jídla obsahující převážně těsto, jídla vyrobená převážně z dortového těsta, chléb, suchary, sušenky sladké nebo kořeněné, oplatky, vafle, koláče, cukrářské výrobky, všechny uvedené výrobky buď jako přírodní a/nebo obalované a/nebo plněné a/nebo ochucené, sladké nebo slané předkrmy obsahující chléb, sušenky nebo cukrářské těsto, cukrovinky, jedlé cukrové polevy, jedlé cukrové polevy vyrobené převážně z jogurtu, zmrzliny, ledu do potravin, mražených jogurtů (jedlé cukrové polevy), ochucený led, med, sůl, hořčice, ocet, omáčky (chuťové přísady), sladké omáčky spadající do této třídy, omáčky na těstoviny; (32) minerální vody, pramenité vody, stolní vody, limonády, piva, nealkoholické šumivé nápoje, šťávy ovocné, sirupy na výrobu nápojů, sirupy pro limonády, minerální vody ochucené a jiné nealkoholické nápoje, přípravky na výrobu minerální vody, přírodní či perlivé vody (minerální nebo neminerální), ovocné nebo zeleninové šťávy (nápoje), nealkoholické ovocné nebo zeleninové nápoje, sodovky, zázvorové limonády, šerbety jako nápoje, nápojové přípravky, nealkoholické ovocné nebo zeleninové výtažky používané při přípravě nápojů, nealkoholické nápoje obsahující činidla pro mléčné kvašení.

Třídy výrobků a služeb:

29, 30, 32

(730) **Mattoni 1873 a.s.**, Horova 1361/3, Karlovy Vary, 36001, CZ
(740) JUDr. Josef Mrázek, advokát, Pernerova 293/11, Praha 8, Karlín, 18600

(210) **O-592195**
(220) 20.03.2024
(320) 20.03.2024
(540)



**MAGNESIA
PLUS**

(593) Obrazová

(511) (29) mléko, mléko v prášku, krystalizované, ochucené a šlehané mléko, mléčné výrobky, zejména mléčné dezerty, jogurtové nápoje, pěny, máslové krémy a šlehačky, šlehačky a máslové krémy na dezerty, sladká smetana a čerstvá šlehačka, máslo, přírodní nebo ochucené nápoje složené hlavně z mléka a/nebo mléčných výrobků, mléčné nápoje obsahující ovoce, kvašené

přírodní či ochucené mléčné výrobky, přesnídávky, zejména mléčné přesnídávky, mimo zmrzliny, ledového mléka a mražených jogurtů, sýrové přesnídávky, sýry, sýrové pomazánky, zrající sýry, zrající sýry s plísní, nezralé čerstvé sýry a sýry naložené v solném láku, tvarohové sýry, čerstvé sýry v tekutém nebo pastovém stavu, jogurtové sýry, jogurty; (30) káva, čaj, kakao, čokoláda, kávové nápoje, kakaové nápoje, čokoládové nápoje, cukr, rýže, burizony, tapioka, mouka, dorty a koláče sladké či slané, pizzy, přírodní či ochucená a/nebo plněná těsta, přípravky vyrobené z obilnin, snídaně obilniny, hotová jídla obsahující převážně těsto, jídla vyrobená převážně z dortového těsta, chléb, suchary, sušenky sladké nebo kořeněné, oplatky, vafle, koláče, cukrářské výrobky, všechny uvedené výrobky buď jako přírodní a/nebo obalované a/nebo plněné a/nebo ochucené, sladké nebo slané předkrmy obsahující chléb, sušenky nebo cukrářské těsto, cukrovinky, jedlé cukrové polevy, jedlé cukrové polevy vyrobené převážně z jogurtu, zmrzliny, ledu do potravin, mražených jogurtů (jedlé cukrové polevy), ochucený led, med, sůl, hořčice, ocet, omáčky (chuťové přísady), sladké omáčky spadající do této třídy, omáčky na těstoviny; (32) minerální vody, pramenité vody, stolní vody, limonády, piva, nealkoholické šumivé nápoje, šťávy ovocné, sirupy na výrobu nápojů, sirupy pro limonády, minerální vody ochucené a jiné nealkoholické nápoje, přípravky na výrobu minerální vody, přírodní či perlivé vody (minerální nebo neminerální), ovocné nebo zeleninové šťávy (nápoje), nealkoholické ovocné nebo zeleninové nápoje, sodovky, zázvorové limonády, šerbety jako nápoje, nápojové přípravky, nealkoholické ovocné nebo zeleninové výtažky používané při přípravě nápojů, nealkoholické nápoje obsahující činidla pro mléčné kvašení.

Třídy výrobků a služeb:
29, 30, 32

- (730) **Mattoni 1873 a.s.**, Horova 1361/3, Karlovy Vary, 36001, CZ
(740) JUDr. Josef Mrázek, advokát, Pernerova 293/11, Praha 8, Karlín, 18600

- (210) **O-592196**
(220) 20.03.2024
(320) 20.03.2024
(540)



- (593) Obrazová
(511) (29) mléko, mléko v prášku, krystalizované, ochucené a šlehané mléko, mléčné výrobky, zejména mléčné dezerty, jogurtové nápoje, pěny, máslové krémy a šlehačky, šlehačky a máslové krémy na dezerty, sladká smetana a čerstvá šlehačka, máslo, přírodní nebo ochucené nápoje složené hlavně z mléka a/nebo mléčných výrobků, mléčné nápoje obsahující ovoce, kvašené přírodní či ochucené mléčné výrobky, přesnídávky, zejména mléčné přesnídávky, mimo zmrzliny, ledového mléka a mražených jogurtů, sýrové přesnídávky, sýry, sýrové pomazánky, zrající sýry, zrající sýry s plísní, nezralé čerstvé sýry a sýry naložené v solném láku, tvarohové sýry, čerstvé sýry v tekutém nebo pastovém stavu, jogurtové sýry, jogurty; (30) káva, čaj, kakao, čokoláda, kávové nápoje, kakaové nápoje, čokoládové nápoje, cukr, rýže, burizony, tapioka, mouka, dorty a koláče sladké či slané, pizzy, přírodní či ochucená a/nebo plněná těsta, přípravky vyrobené z obilnin, snídaně obilniny, hotová jídla obsahující převážně těsto, jídla vyrobená převážně z dortového těsta, chléb, suchary, sušenky sladké nebo kořeněné, oplatky, vafle, koláče, cukrářské výrobky, všechny uvedené výrobky buď jako přírodní a/nebo obalované a/nebo plněné a/nebo ochucené, sladké nebo slané předkrmy obsahující chléb, sušenky nebo cukrářské těsto, cukrovinky, jedlé cukrové polevy, jedlé cukrové polevy vyrobené převážně z jogurtu, zmrzliny, ledu do potravin, mražených jogurtů (jedlé cukrové polevy), ochucený led, med, sůl, hořčice, ocet, omáčky (chuťové přísady), sladké omáčky spadající do této třídy, omáčky na těstoviny; (32) minerální vody, pramenité vody, stolní vody, limonády, piva, nealkoholické šumivé nápoje, šťávy ovocné, sirupy na výrobu nápojů, sirupy pro limonády, minerální vody ochucené a jiné nealkoholické nápoje, přípravky na výrobu minerální vody, přírodní či perlivé vody (minerální nebo neminerální), ovocné nebo

zeleninové šťávy (nápoje), nealkoholické ovocné nebo zeleninové nápoje, sodovky, zázvorové limonády, šerbety jako nápoje, nápojové přípravky, nealkoholické ovocné nebo zeleninové výtažky používané při přípravě nápojů, nealkoholické nápoje obsahující činidla pro mléčné kvašení.

Třídy výrobků a služeb:
29, 30, 32

- (591) Barevná
(730) **Mattoni 1873 a.s.**, Horova 1361/3, Karlovy Vary, 36001, CZ
(740) JUDr. Josef Mrázek, advokát, Pernerova 293/11, Praha 8, Karlín, 18600

- (210) **O-592197**
(220) 20.03.2024
(320) 20.03.2024
(540)



- (593) Obrazová
(511) (29) mléko, mléko v prášku, krystalizované, ochucené a šlehané mléko, mléčné výrobky, zejména mléčné dezerty, jogurtové nápoje, pěny, máslové krémy a šlehačky, šlehačky a máslové krémy na dezerty, sladká smetana a čerstvá šlehačka, máslo, přírodní nebo ochucené nápoje složené hlavně z mléka a/nebo mléčných výrobků, mléčné nápoje obsahující ovoce, kvašené přírodní či ochucené mléčné výrobky, přesnídávky, zejména mléčné přesnídávky, mimo zmrzliny, ledového mléka a mražených jogurtů, sýrové přesnídávky, sýry, sýrové pomazánky, zrající sýry, zrající sýry s plísní, nezralé čerstvé sýry a sýry naložené v solném láku, tvarohové sýry, čerstvé sýry v tekutém nebo pastovém stavu, jogurtové sýry, jogurty; (30) káva, čaj, kakao, čokoláda, kávové nápoje, kakaové nápoje, čokoládové nápoje, cukr, rýže, burizony, tapioka, mouka, dorty a koláče sladké či slané, pizzy, přírodní či ochucená a/nebo plněná těsta, přípravky vyrobené z obilnin, snídaně obilniny, hotová jídla obsahující převážně těsto, jídla vyrobená převážně z dortového těsta, chléb, suchary, sušenky sladké nebo kořeněné, oplatky, vafle, koláče, cukrářské výrobky, všechny uvedené výrobky buď jako přírodní a/nebo obalované a/nebo plněné a/nebo ochucené, sladké nebo slané předkrmy obsahující chléb, sušenky nebo cukrářské těsto, cukrovinky, jedlé cukrové polevy, jedlé cukrové polevy vyrobené převážně z jogurtu, zmrzliny, ledu do potravin, mražených jogurtů (jedlé cukrové polevy), ochucený led, med, sůl, hořčice, ocet, omáčky (chuťové přísady), sladké omáčky spadající do této třídy, omáčky na těstoviny; (32) minerální vody, pramenité vody, stolní vody, limonády, piva, nealkoholické šumivé nápoje, šťávy ovocné, sirupy na výrobu nápojů, sirupy pro limonády, minerální vody ochucené a jiné nealkoholické nápoje, přípravky na výrobu minerální vody, přírodní či perlivé vody (minerální nebo neminerální), ovocné nebo zeleninové šťávy (nápoje), nealkoholické ovocné nebo zeleninové nápoje, sodovky, zázvorové limonády, šerbety jako nápoje, nápojové přípravky, nealkoholické ovocné nebo zeleninové výtažky používané při přípravě nápojů, nealkoholické nápoje obsahující činidla pro mléčné kvašení.

Třídy výrobků a služeb:
29, 30, 32

- (591) Barevná
(730) **Mattoni 1873 a.s.**, Horova 1361/3, Karlovy Vary, 36001, CZ
(740) JUDr. Josef Mrázek, advokát, Pernerova 293/11, Praha 8, Karlín, 18600

- (210) **O-592198**
(220) 20.03.2024
(320) 20.03.2024
(540)



- (593) Obrazová
(511) (29) mléko, mléko v prášku, krystalizované, ochucené a šlehané mléko, mléčné výrobky, zejména mléčné dezerty, jogurtové nápoje, pěny, máslové krémy a šlehačky, šlehačky a máslové krémy na dezerty, sladká smetana a čerstvá šlehačka, máslo, přírodní nebo ochucené nápoje složené hlavně z mléka a/nebo mléčných výrobků, mléčné nápoje obsahující ovoce, kvašené přírodní či ochucené mléčné výrobky, přesnídávky, zejména mléčné přesnídávky, mimo zmrzliny, ledového mléka a mražených jogurtů, sýrové přesnídávky, sýry, sýrové pomazánky, zrající sýry, zrající sýry s plísní, nezralé čerstvé sýry a sýry naložené v solném láku, tvarohové sýry, čerstvé sýry v tekutém nebo pastovém stavu, jogurtové sýry, jogurty; (30) káva, čaj, kakao, čokoláda, kávové nápoje, kakaové nápoje, čokoládové nápoje, cukr, rýže, burizony, tapioka, mouka, dorty a koláče sladké či slané, pizzy, přírodní či ochucená a/nebo plněná těsta, přípravky vyrobené z obilnin, sníadaňové obilniny, hotová jídla obsahující převážně těsto, jídla vyrobená převážně z dortového těsta, chléb, suchary, sušenky sladké nebo kořeněné, oplatky, vafle, koláče, cukrářské výrobky, všechny uvedené výrobky buď jako přírodní a/nebo obalované a/nebo plněné a/nebo ochucené, sladké nebo slané předkrmy obsahující chléb, sušenky nebo cukrářské těsto, cukrovinky, jedlé cukrové polevy, jedlé cukrové polevy vyrobené převážně z jogurtu, zmrzliny, ledu do potravin, mražených jogurtů (jedlé cukrové polevy), ochucený led, med, sůl, hořčice, ocet, omáčky (chuťové přísady), sladké omáčky spadající do této třídy, omáčky na těstoviny; (32) minerální vody, pramenité vody, stolní vody, limonády, piva, nealkoholické šumivé nápoje, šťávy ovocné, sirupy na výrobu nápojů, sirupy pro limonády, minerální vody ochucené a jiné nealkoholické nápoje, přípravky na výrobu minerální vody, přírodní či perlivé vody (minerální nebo neminerální), ovocné nebo zeleninové šťávy (nápoje), nealkoholické ovocné nebo zeleninové nápoje, sodovky, zázvorové limonády, šerbety jako nápoje, nápojové přípravky, nealkoholické ovocné nebo zeleninové výtažky používané při přípravě nápojů, nealkoholické nápoje obsahující činidla pro mléčné kvašení.

Třídy výrobků a služeb:

29, 30, 32

- (591) Barevná
(730) **Mattoni 1873 a.s.**, Horova 1361/3, Karlovy Vary, 36001, CZ
(740) JUDr. Josef Mrázek, advokát, Pernerova 293/11, Praha 8, Karlín, 18600

- (210) **O-592199**
(220) 20.03.2024
(320) 20.03.2024
(540)



- (593) Obrazová
(511) (29) mléko, mléko v prášku, krystalizované, ochucené a šlehané mléko, mléčné výrobky, zejména mléčné dezerty, jogurtové nápoje, pěny, máslové krémy a šlehačky, šlehačky a máslové krémy na dezerty, sladká smetana a čerstvá šlehačka, máslo, přírodní nebo ochucené nápoje složené hlavně z mléka a/nebo mléčných výrobků, mléčné nápoje obsahující ovoce, kvašené přírodní či ochucené mléčné výrobky, přesnídávky, zejména mléčné přesnídávky, sýry, sýrové pomazánky, zrající sýry, zrající sýry s plísní, nezralé čerstvé sýry a sýry naložené v solném láku, tvarohové sýry, čerstvé

sýry v tekutém nebo pastovém stavu, jogurtové sýry, jogurty; (30) káva, čaj, kakao, čokoláda, kávové nápoje, kakaové nápoje, čokoládové nápoje, cukr, rýže, burizony, tapioka, mouka, dorty a koláče sladké či slané, pizzy, přírodní či ochucená a/nebo plněná těsta, přípravky vyrobené z obilnin, sníadaňové obilniny, hotová jídla obsahující převážně těsto, jídla vyrobená převážně z dortového těsta, chléb, suchary, sušenky sladké nebo kořeněné, oplatky, vafle, koláče, cukrářské výrobky, všechny uvedené výrobky buď jako přírodní a/nebo obalované a/nebo plněné a/nebo ochucené, sladké nebo slané předkrmy obsahující chléb, sušenky nebo cukrářské těsto, cukrovinky, jedlé cukrové polevy, jedlé cukrové polevy vyrobené převážně z jogurtu, zmrzliny, ledu do potravin, mražených jogurtů (jedlé cukrové polevy), ochucený led, med, sůl, hořčice, ocet, omáčky (chuťové přísady), sladké omáčky spadající do této třídy, omáčky na těstoviny; (32) minerální vody, pramenité vody, stolní vody, limonády, piva, nealkoholické šumivé nápoje, šťávy ovocné, sirupy na výrobu nápojů, sirupy pro limonády, minerální vody ochucené a jiné nealkoholické nápoje, přípravky na výrobu minerální vody, přírodní či perlivé vody (minerální nebo neminerální), ovocné nebo zeleninové šťávy (nápoje), nealkoholické ovocné nebo zeleninové nápoje, sodovky, zázvorové limonády, šerbety jako nápoje, nápojové přípravky, nealkoholické ovocné nebo zeleninové výtažky používané při přípravě nápojů, nealkoholické nápoje obsahující činidla pro mléčné kvašení.

Třídy výrobků a služeb:

29, 30, 32

- (591) Barevná
(730) **Mattoni 1873 a.s.**, Horova 1361/3, Karlovy Vary, 36001, CZ
(740) JUDr. Josef Mrázek, advokát, Pernerova 293/11, Praha 8, Karlín, 18600

- (210) **O-592200**
(220) 20.03.2024
(320) 20.03.2024
(540)



- (593) Obrazová
(511) (29) mléko, mléko v prášku, krystalizované, ochucené a šlehané mléko, mléčné výrobky, zejména mléčné dezerty, jogurtové nápoje, pěny, máslové krémy a šlehačky, šlehačky a máslové krémy na dezerty, sladká smetana a čerstvá šlehačka, máslo, přírodní nebo ochucené nápoje složené hlavně z mléka a/nebo mléčných výrobků, mléčné nápoje obsahující ovoce, kvašené přírodní či ochucené mléčné výrobky, přesnídávky, zejména mléčné přesnídávky, sýry, sýrové pomazánky, zrající sýry, zrající sýry s plísní, nezralé čerstvé sýry a sýry naložené v solném láku, tvarohové sýry, čerstvé sýry v tekutém nebo pastovém stavu, jogurtové sýry, jogurty; (30) káva, čaj, kakao, čokoláda, kávové nápoje, kakaové nápoje, čokoládové nápoje, cukr, rýže, burizony, tapioka, mouka, dorty a koláče sladké či slané, pizzy, přírodní či ochucená a/nebo plněná těsta, přípravky vyrobené z obilnin, sníadaňové obilniny, hotová jídla obsahující převážně těsto, jídla vyrobená převážně z dortového těsta, chléb, suchary, sušenky sladké nebo kořeněné, oplatky, vafle, koláče, cukrářské výrobky, všechny uvedené výrobky buď jako přírodní a/nebo obalované a/nebo plněné a/nebo ochucené, sladké nebo slané předkrmy obsahující chléb, sušenky nebo cukrářské těsto, cukrovinky, jedlé cukrové polevy, jedlé cukrové polevy vyrobené převážně z jogurtu, zmrzliny, ledu do potravin, mražených jogurtů (jedlé cukrové polevy), ochucený led, med, sůl, hořčice, ocet, omáčky (chuťové přísady), sladké omáčky spadající do této třídy, omáčky na těstoviny; (32) minerální vody, pramenité vody, stolní vody, limonády, piva, nealkoholické šumivé nápoje, šťávy ovocné, sirupy na výrobu nápojů, sirupy pro limonády, minerální vody ochucené a jiné nealkoholické nápoje, přípravky na výrobu minerální vody, přírodní či perlivé vody (minerální nebo neminerální), ovocné nebo zeleninové šťávy (nápoje), nealkoholické ovocné nebo zeleninové nápoje, sodovky, zázvorové limonády, šerbety jako nápoje, nápojové přípravky, nealkoholické ovocné nebo zeleninové výtažky používané při přípravě nápojů, nealkoholické nápoje obsahující činidla pro mléčné kvašení.

Třídy výrobků a služeb:

29, 30, 32

- (591) Barevná
(730) **Mattoni 1873 a.s.**, Horova 1361/3, Karlovy Vary, 36001, CZ
(740) JUDr. Josef Mrázek, advokát, Pernerova 293/11, Praha 8, Karlín, 18600

(210) **O-592201**
(220) 20.03.2024
(320) 20.03.2024
(540)



(593) Obrazová
(511) (29) mléko, mléko v prášku, krystalizované, ochucené a šlehané mléko, mléčné výrobky, zejména mléčné dezerty, jogurtové nápoje, pěny, máslové krémy a šlehačky, šlehačky a máslové krémy na dezerty, sladká smetana a čerstvá šlehačka, máslo, přírodní nebo ochucené nápoje složené hlavně z mléka a/nebo mléčných výrobků, mléčné nápoje obsahující ovoce, kvašené přírodní či ochucené mléčné výrobky, přesnídávkové, zejména mléčné přesnídávkové, mimo zmrzliny, ledového mléka a mražených jogurtů, sýrové přesnídávkové, sýry, sýrové pomazánky, zrající sýry, zrající sýry s plísní, nezralé čerstvé sýry a sýry naložené v solném láku, tvarohové sýry, čerstvé sýry v tekutém nebo pastovém stavu, jogurtové sýry, jogurty; (30) káva, čaj, kakao, čokoláda, kávové nápoje, kakaové nápoje, čokoládové nápoje, cukr, rýže, burizony, tapioka, mouka, dorty a koláče sladké či slané, pizzy, přírodní či ochucená a/nebo plněná těsta, přípravky vyrobené z obilnin, snídaně obilniny, hotová jídla obsahující převážně těsto, jídla vyrobená převážně z dortového těsta, chléb, suchary, sušenky sladké nebo kořeněné, oplatky, vafle, koláče, cukrářské výrobky, všechny uvedené výrobky buď jako přírodní a/nebo obalované a/nebo plněné a/nebo ochucené, sladké nebo slané předkrmky obsahující chléb, sušenky nebo cukrářské těsto, cukrovinky, jedlé cukrové polevy, jedlé cukrové polevy vyrobené převážně z jogurtu, zmrzliny, ledu do potravin, mražených jogurtů (jedlé cukrové polevy), ochucený led, med, sůl, hořčice, ocet, omáčky (chuťové přísady), sladké omáčky spadající do této třídy, omáčky na těstoviny; (32) minerální vody, pramenité vody, stolní vody, limonády, piva, nealkoholické šumivé nápoje, šťávy ovocné, sirupy na výrobu nápojů, sirupy pro limonády, minerální vody ochucené a jiné nealkoholické nápoje, přípravky na výrobu minerální vody, přírodní či perlivé vody (minerální nebo neminerální), ovocné nebo zeleninové šťávy (nápoje), nealkoholické ovocné nebo zeleninové nápoje, sodovky, zázvorové limonády, šerbety jako nápoje, nápojové přípravky, nealkoholické ovocné nebo zeleninové výtažky používané při přípravě nápojů, nealkoholické nápoje obsahující činidla pro mléčné kvašení.

Třídy výrobků a služeb:
29, 30, 32

(591) Barevná
(730) **Mattoni 1873 a.s.**, Horova 1361/3, Karlovy Vary, 36001, CZ
(740) JUDr. Josef Mrázek, advokát, Pernerova 293/11, Praha 8, Karlín, 18600

(210) **O-592210**
(220) 21.03.2024
(320) 21.03.2024
(540)

AdsOne

(592) Slovní
(511) (35) služby marketingové agentury, internetový marketing, marketingové analýzy a průzkumy, plánování marketingových strategií, příprava a pořádání marketingových akcí, reklamní a marketingové služby poskytované prostřednictvím sociálních médií, PPC reklama, příprava

propagačních a obchodních materiálů pro jiné subjekty; (42) grafický design.

Třídy výrobků a služeb:
35, 42

(730) **AdsOne marketing s.r.o.**, Hasičská 551/52, Ostrava, Hrabůvka, 70030, CZ
(740) PatentEnter s.r.o., Koliště 1965/13a, Brno, Černá Pole, 60200

(210) **O-592212**
(220) 21.03.2024
(320) 21.03.2024
(540)



(593) Obrazová
(511) (9) elektronické sítě, multimediální informační katalogy, elektronické časopisy, elektronická periodika a knihy v elektronické podobě; (16) tiskoviny všeho druhu, periodické i neperiodické publikace, tištěné propagační materiály; (35) reklamní, inzertní a propagační činnost, průzkum trhu včetně marketingových studií, pořádání anket mezi laickou a odbornou veřejností; (41) zábava, sportovní, vzdělávací a kulturní aktivity, vyhlašování soutěží a vyhlašování jejich výsledků, služby spojené s pořádáním zábavy, jako je pořádání konferencí, oslav, provozování programu při udílení cen a obdobných jednorázových nebo opakovaných událostí, organizování, inscenování a poskytování příležitostí k soutěžím.

Třídy výrobků a služeb:
9, 16, 35, 41

(591) Barevná
(730) **ASA (Asociace studentů a absolventů), z.s.**, Evropská 516/10, Praha 6, Dejvice, 16000, CZ

(210) **O-592254**
(220) 22.03.2024
(320) 22.03.2024
(540)

TOTALNI ROURA

(592) Slovní
(511) (3) osvěžovače vzduchu; (25) čapky, čepice, kalhoty, košile, legíny, montérky, ponožky, spodní prádlo, trička, mikiny, mikiny s kapucí; (25) čapky, čepice, kalhoty, košile, legíny, montérky, ponožky, spodní prádlo, trička, mikiny, mikiny s kapucí; (14) hodinky, klíčenky, náhrdelníky, náramky, prsteny, řetízky, šperky; (32) energetické nápoje, limonády, minerální vody ovocné šťávy, pivo; (33) aperitivy, alkoholické nápoje, lihoviny, likéry, rum, víno, vodka, whisky; (41) diskotéky, hudební produkce, náboženská výchova, plánován večírků, převádění živých vystoupení, skládání hudby, služby nočního klubu, školení, televizní zábava, výroba podcastů, zábava, kulturní aktivity.

Třídy výrobků a služeb:
3, 14, 25, 32, 33, 41

(730) **Bartošík Jan**, Aleše Hrdličky 1637/7, Ostrava, Poruba, 70800, CZ

(210) **O-592256**
(220) 22.03.2024
(320) 22.03.2024
(540)

TIREX
autoplachty & tiskárna

(593) Obrazová
(511) (12) krycí plachty na přívěsy, tvarované krycí plachty na vozidla, tvarované krycí plachty na dodávky; (19) vrata nekovová, plachtové rolovací vrata, plachtové rolovací vrata s okny; (20) sběrné plastové odpadové nádoby, záchytné vany z nekovových materiálů, kontejnery z nekovových materiálů pro odpadové a nebezpečné látky a materiály, plachtové dekontaminační vany; (22) autoplachty, krycí plachty na nákladní auta (netvarované), textilní zakrývací plachty, větrné plachty, plachtoviny, markýzy, stany a netvarované povlaky a vystýlky, shrnovací plachtové boky na nástavby, shrnovací plachtové střechy na nástavby, plachtové krytí na haly, síťové/textilní stínění, plachtové krytí pergol, rolovací plachtové krytí pergol, automatické rolovací plachtové krytí pergol, venkovní textilní rolety, shrnovací plachtové krytí pergol, shrnovací slídové (průhledné) krytí pergol, krycí plachty, velkoformátové krycí plachty, cirkusové stany, plachtové vložky do lisů; (35) maloobchodní a velkoobchodní prodej a zprostředkovatelské služby v oblasti nákupu a prodeje výrobků uvedených výše ve třídě 12, 19, 20 a 22, elektronický obchod a internetový obchod s výrobky uvedenými výše ve třídě 12, 19, 20 a 22; služby v oblasti grafické úpravy pro reklamní účely; (37) montáž a demontáž autoplachet; (40) tiskárenské služby, digitální tisk, tisk na textilie, zakázkový tisk názvů a log společností pro propagační a reklamní účely na zboží druhých, horkovzdušné svařování, vysokofrekvenční svařování, poloautomatické horkovzdušné svařování, CNC řezání.

Třídy výrobků a služeb:

12, 19, 20, 22, 35, 37, 40

(591) Barevná
(730) **TIREX AUTOPLACHTY s.r.o.**, U Tirexu 4052, Hodonín, 69501, CZ
(740) **PŘÍKRYL & BURDOVÁ** – patentová a známková kancelář, Mgr. Alena Burdová, Holešovská 1389, Hulín, 76824

(210) **O-592259**
(220) 24.03.2024
(320) 24.03.2024
(540)



(593) Obrazová
(511) (5) živýkačky pro léčebné účely, léčivé nápoje, homogenizované potraviny pro léčebné účely, farmaceutika, hřebíčkové cigarety k lékařskému použití (krettek), cigarety bez tabáku k lékařským účelům, výtažky z tabáku [jako insekticidy], tabákové náhražky k léčebným účelům, kanabidiol pro léčebné účely, alkaloidy pro léčebné účely, kapsle pro léčebné účely, antioxidanty pro léčebné účely, koupelové přípravky pro léčebné účely, bylinné čaje pro léčebné účely, enzymatické přípravky pro léčebné účely, náplasti (pásky) pro léčebné účely, bylinné přípravky pro léčebné účely, kofeinové přípravky pro léčebné účely, proteinové potraviny pro léčebné účely, bylinné směsi k léčebnému použití, bylinné nápoje k léčebnému použití, přípravky na vykuřování pro léčebné účely, byliny na kouření pro léčebné účely, léčebné oleje, s výjimkou vonných olejů, nápoje obohacené vitaminy pro léčebné účely, bylinné a rostlinné výtažky pro léčebné účely, fermenty pro léčebné nebo veterinární účely, kofeinové přípravky ke stimulaci, farmaceutika a

jiné přípravky pro léčebné a veterinární účely; (30) náhražky kávy, kávové kapsle, káva, lyofilizovaná káva, zrnková káva, ochucená káva, sladová káva, instantní káva, ledová káva, mletá káva, káva s čokoládou, káva bez kofeinu, vařená káva, čaj, kakao a jejich náhražky, káva [pražená, v prášku, granulovaná nebo v nápojích], kávové náhražky [kávové náhražky nebo rostlinné přípravky užití jako káva], kávové nápoje, kávové koncentráty, kávové náplně, kávové výtažky, potraviny vyráběná z pražených cereálií, potraviny vyrobené z obilovin, potraviny vyrobené z ovesa, pochutiny vyrobené z kukuřice, potraviny s kakaovým základem, potraviny vyrobené z rýže, potraviny na bázi ovesa, tablety (neléčivé) vyrobené z glukózy s kofeinovým základem, potraviny rostlinného původu, s výjimkou ovoce a zeleniny, upravené nebo konzervované pro přímou konzumaci, jakož i prostředky pro zlepšení chuti; (32) odalkoholizované nápoje, karbohydrátové nápoje, syrovátkové nápoje, proteinové nápoje, nápoje iontové, zeleninové nápoje, izotonické nápoje [pro jiné než léčebné účely], energetické nápoje obsahující kofein, energetické nápoje (k jiným než lékařským účelům), nealkoholické nápoje a pivo; (33) lihoviny, destilované nápoje, nízkalkoholické nápoje, alkoholické nápoje (s výjimkou pív), alkoholové přípravky pro přípravu nápojů; (34) hřebíčkové cigarety k jinému než lékařskému použití (krettek), mentolové cigarety, kazety na cigarety, papír na cigarety, špičky na cigarety, cigarety s filtrem, ořezávače na cigarety, krabičky na elektronické cigarety, pouzdra na elektronické cigarety, cigarety s náhražkami tabáku, náústky ke špičkám na cigarety, kuřácké soupravy pro elektronické cigarety, vyměnitelné náplně pro elektronické cigarety, pouzdra na cigarety z drahých kovů, krabice na cigarety z drahých kovů, odpařovací dýmky na cigarety netvořící kouř, beztabákové cigarety, pro jiné než léčebné účely, cigarety obsahující tabákové náhražky (nikoliv pro léčebné účely), kapalina do elektronické cigarety (e-liquid) z propylenglykolu, kapalina do elektronické cigarety (e-liquid) z rostlinného glycerinu, cigarety, doutníky, cigarillos a jiné kuřácké potřeby připravené k použití, osobní vaporizéry a elektronické cigarety a příchutě a roztoky pro ně, dýmkový tabák, žvýkací tabák, ochucený tabák, surový tabák, zpracovaný tabák, cigaretový tabák, šňupací tabák, sypaný tabák, tabák a náhražky tabáku, bezdýmny tabák, zvlhčovače tabáku, drtičky tabáku, tabákové listy, tabákové filtry, tabákové výrobky, snus [žvýkací tabák] bez tabáku, pouzdra na tabák, tabák ke kouření, dýmkový tabák mentolový, dózy na tabák, snus [žvýkací tabák], snus [žvýkací tabák] s obsahem tabáku, dávkovače šňupacího tabáku, japonský jemně řezaný tabák [tabák kizami], příchutě do tabáku, krabičky na šňupací tabák, dózy na šňupací tabák, absorpční papír na tabák, plechové nádoby na tabák, tabák do vodní dýmky, plivátka pro uživatele tabáku, bylinné melasy [náhražky tabáku], šňupací směs bez tabáku, škrabky na tabákové dýmky, moassel [tabák do vodní dýmky], šňupací směs s obsahem tabáku, čistící nářadí pro tabákové dýmky, tabákové dýmky ze vzácných kovů, asijské dlouhé tabákové dýmky [kiseru], tabákové výrobky pro účely zahřívání, dýmky ke kouření mentolových náhražek tabáku, čaj na kouření jako náhražka tabáku, pouzdra na tabákové výrobky a humidory, tabákové dýmky, nikoliv ze vzácných kovů, kryty na dlouhé asijské tabákové dýmky, byliny ke kouření, ústní vaporizéry pro kuřáky, potřeby pro kuřáky, zápalky.

Třídy výrobků a služeb:

5, 30, 32, 33, 34

(730) **Energain s.r.o.**, Pod ZDŠ 364, Brodce, 29473, CZ
(740) Mgr. Eva Ciprysová, náměstí Míru 14, Mladá Boleslav, Mladá Boleslav II, 29301

(210) **O-592278**

(220) 25.03.2024

(320) 25.03.2024

(540)

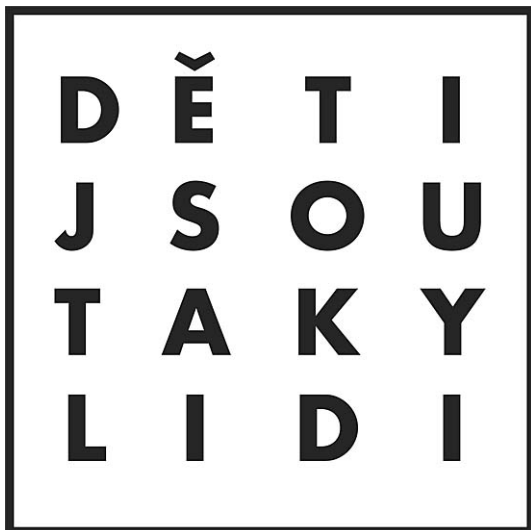

(593) Obrazová

(511) (9) stahovatelné elektronické publikace; (16) grafická znázornění, karty, knihy, komiksy, plakáty, samolepky, tiskoviny, záložky do knih; (35) marketing, podpora prodeje jiných osob, propagace, reklama; (40) tisk, vazba knih; (41) online vydávání elektronických knih a časopisů, vydávání knih, elektronické publikování, filmová distribuce, filmové projekce, korespondenční kurzy, pořádání a moderování zábavních akcí, pořádání a vedení konferencí, pořádání a vedení osobních vzdělávacích fór, pořádání a vedení seminářů, pořádání a vedení workshopů [školení], poskytování elektronických publikací online bez možnosti stažení, poskytování filmů bez možnosti stažení prostřednictvím přenosu videa na objednávku, poskytování informací v oblasti vzdělávání, poskytování videí online bez možnosti stažení, předávání know-how [odborné vzdělávání], služby grafické úpravy, nikoliv k reklamním účelům, školení, vydávání textů, s výjimkou reklamních, výroba filmů, s výjimkou reklamních, výroba podcastů.

Třídy výrobků a služeb:

9, 16, 35, 40, 41

(730) **Šíp Staňková Zdeňka**, Mratínská 556, Bašť, 25085, CZ

(740) Mgr. Bc. Pavel Urbaczka, advokát, Dukelských hrdinů 567/52, Praha 7, Holešovice, 17000

(210) **O-592283**

(220) 25.03.2024

(320) 25.03.2024

(540)

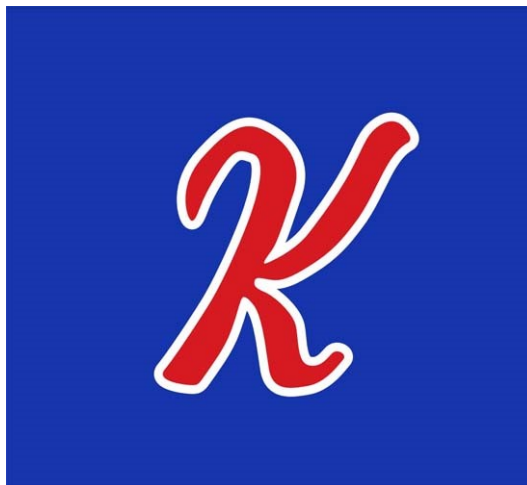

(593) Obrazová

(511) (25) baseballová obuv, baseballové čepice, body [oděvy], bundy, bundy prošívané, čelenky [oděvy], čepice, čepice s kšiletem, dámské šaty, dětské oblečení, dresy na baseball, funkční spodní prádlo, kalhoty, šortky, mikiny, mikiny s kapucí, obuv (kromě ortopedické obuvi), oděvní opasky, pánské spodní prádlo, pláštěnky, plavky, pokrývky hlavy, ponožky, rukavice, šály, trička, trička s dlouhým rukávem, pánské, dámské a dětské oděvy; (28) baseballové pálky, baseballové míče, baseballové mety, baseballové rukavice, hračky; (35) reklamní, marketingové a propagační služby, rozšiřování reklamy pro třetí osoby prostřednictvím internetu, reklama, bannerová reklama, televizní reklama, propagace; (41) výroba rozhlasových a televizních programů, trénování sportů, organizování sportování a sportovních akcí, pořádání sportovních kurzů, sportovní zařízení (provozování -), sportovní zařízení (pronájem -), sportovní služby, pořádání sportovních turnajů, služby v oblasti sportovního vzdělávání, výchova, vzdělávání, zábava a sportovní činnost, organizování společných sportovních a kulturních akcí, zábava ve formě baseballových utkání, produkce sportovních akcí k použití v televizi.

Třídy výrobků a služeb:

25, 28, 35, 41

(591) Barevná

(730) **Kotlářka Praha, z.s.**, Křižovnická 86/6, Praha 1, Staré Město, 11000, CZ

(740) MAAARS advokáti s.r.o., Kubelíkova 1089/22, Praha 3, Žižkov, 13000

(210) **O-592284**
(220) 25.03.2024
(320) 25.03.2024
(540)



(593) Obrazová
(511) (25) baseballová obuv, baseballové čepice, body [oděvy], bundy, bundy prošívané, čelenky [oděvy], čepice, čepice s kšiltem, dámské šaty, dětské oblečení, dresy na baseball, funkční spodní prádlo, kalhoty, kalhoty, šortky, mikiny, mikiny s kapucí, obuv (kromě ortopedické obuvi), oděvní opasky, pánské spodní prádlo, pláštěnky, plavky, pokrývky hlavy, ponožky, rukavice, šály, trička, trička s dlouhým rukávem, pánské, dámské a dětské oděvy; (28) baseballové pálky, baseballové míče, baseballové mety, baseballové rukavice, hračky; (35) reklamní, marketingové a propagační služby, rozšiřování reklamy pro třetí osoby prostřednictvím internetu, reklama, bannerová reklama, televizní reklama, propagace; (41) výroba rozhlasových a televizních programů, trénování sportů, organizování sportování a sportovních akcí, pořádání sportovních kurzů, sportovní zařízení (provozování -), sportovní zařízení (pronájem -), sportovní služby, pořádání sportovních turnajů, služby v oblasti sportovního vzdělávání, výchova, vzdělávání, zábava a sportovní činnost, organizování společných sportovních a kulturních akcí, zábava ve formě baseballových utkání, produkce sportovních akcí k použití v televizi.

Třídy výrobků a služeb:
25, 28, 35, 41

(591) Barevná
(730) **Kotlářka Praha, z.s.**, Křížovnická 86/6, Praha 1, Staré Město, 11000, CZ
(740) MAAARS advokáti s.r.o., Kubelíkova 1089/22, Praha 3, Žižkov, 13000

(210) **O-592289**
(220) 25.03.2024
(320) 25.03.2024
(540)

Happy Bed 

(593) Obrazová
(511) (20) nábytek; (40) truhlářské práce (zakázková výroba).

Třídy výrobků a služeb:
20, 40

(591) Barevná
(730) **ANVL s.r.o.**, Purkyňova 1948/18a, Říčany, 25101, CZ

(210) **O-592291**
(220) 25.03.2024
(320) 25.03.2024
(540)

Každá vteřina

Průvodce mistrovstím hodinářů

(593) Obrazová
(511) (14) klenoty, bižuterie, hodiny, hodinky, drahokamy, budíky, stopky, mechanismy do hodin a hodinek, součásti hodin a hodinek, hodinkové náramky, řemínky, pásky a řetízky, kryty na hodinky, pouzdra na náramkové hodinky, váčky na hodinky, příslušenství k hodinkám; (16) periodické a neperiodické tiskoviny všeho druhu, brožury, noviny a časopisy, magazíny, prospekty, plakáty, pohlednice, fotografie, reklamní tabule, písemnosti a informační bulletiny, tiskárenské výrobky, papírové zboží a vzdělávací potřeby, kancelářské potřeby, zejména bloky, samolepky, kalendáře, diáře, fotoalba, zápisníky, dopisní papíry, obálky, obaly a papírové nebo plastové obalové složky, desky, reklamní desky, pořadače, šanony, psací potřeby, drobné kancelářské potřeby z plastu a kovu, karty, štočky, obrazy a grafiky, prospekty v oblasti prodeje hodin, hodinek a šperků; (35) maloobchodní služby týkající se prodeje hodin a hodinek, propagační činnost, reklama, marketingové studie, analýzy nákupních a velkoobchodních cen, průzkum trhu, organizování reklamních výstav a veletrhů, aktualizování reklamních materiálů a reklamních ploch; (41) vydavatelská činnost, vydávání novin, časopisů a magazínů, online vydávání novin, časopisů a magazínů, vzdělávací služby ve vztahu k hodinám, hodinkám a šperkům.

Třídy výrobků a služeb:
14, 16, 35, 41

(730) **Hodinářství Bechyně s.r.o.**, V jámě 699/1, Praha 1, Nové Město, 11000, CZ
(740) HAVEL & PARTNERS s.r.o., advokátní kancelář, Mgr. Ivan Rámeš, advokát, Na Florenci 2116/15, Praha 1, Nové Město, 11000

(210) **O-592309**
(220) 25.03.2024
(320) 25.03.2024
(540)

SKYFLEX

(592) Slovní
(511) (17) izolační pásy a izolační materiály na bázi asfaltu; (19) nekovové materiály pro stavebnictví a rekonstrukci staveb; (35) nákup a prodej výrobků výše uvedených ve třídách 17 a 19.

Třídy výrobků a služeb:
17, 19, 35

(730) **Skymat CZ, s.r.o.**, K Vinici 1256, Pardubice, Zelené Předměstí, 53002, CZ

(210) **O-592319**
(220) 25.03.2024
(320) 25.03.2024
(540)

Think Hold Know

(592) Slovní
(511) (35) obchodní informace, obchodní informace a průzkumy, pomoc v obchodní a podnikatelské činnosti, management a administrativní služby, profesionální obchodní poradenství, sjednávání obchodních smluv pro jiné osoby; (41) překladatelské služby, poskytování překladatelských služeb; (45) správa patentů, licencování patentů, služby patentových zástupců, udělování licencí k patentům a patentovým přihláškám [právní služby], poradenství týkající se licencování patentů, služby v oblasti sledování patentů, poradenství týkající se patentové ochrany, právní služby týkající se využívání patentů, poradenské služby vztahující se k patentům, poradenské služby týkající se duševního vlastnictví v oblasti patentů a žádostí o patenty, udělování licencí k patentům na průmyslové vzory, poradenství týkající se ochrany průmyslových vzorů, správa ochranných známek, poradenství v souvislosti s licencováním ochranných známek, licencování softwaru, duševní vlastnictví (licence -), právní správa licencí, licencování

průmyslových práv, správa autorských práv, správa práv duševního vlastnictví a autorských práv, správa práv duševního vlastnictví a autorských práv pro druhé.

Třídy výrobků a služeb:
35, 41, 45

(730) **Tomáš Pavlica Ing.**, Lohanského 846/21, Praha 5, Hlubočepy, 15200, CZ
Beranová Ivana Ing., Podvinný mlýn 2283/18, Praha 9, Libeň, 19000, CZ

Jan Seidel Mgr., č. p. 384, Velké Svatoňovice, 54235, CZ

(740) Mgr. Seidel Jan, Dělnická 213/12, Praha 7, Holešovice, 17000

(210) **O-592320**

(220) 25.03.2024

(320) 25.03.2024

(540)



(593) Obrazová

(511) (9) přístroje pro záznam, přenos nebo reprodukci zvuku či obrazu, hardware výpočetní a/nebo komunikační a/nebo informační techniky, software na elektronických, magnetických a optických nosičích všeho druhu, elektronické, magnetické nebo optické nosiče zvukových a/nebo obrazových záznamů nahrané i nenahrané, videokazety nahrané i nenahrané, audiokazety nahrané i nenahrané, audiovizuální programy, audiovizuální díla, audiovizuální díla v digitální podobě, CD disky, videodiskety, audiodiskety, informace a záznamy v elektronické podobě, elektronické datové sítě, počítačové a telekomunikační elektronické sítě a telekomunikační systémy pro přenos dat, data, databáze a databázové produkty na elektronických, magnetických a optických nosičích všeho druhu a v elektronických, datových, informačních, počítačových a telekomunikačních sítích všeho druhu, zařízení pro datovou komunikaci, elektronické časopisy, knihy v elektronické podobě, multimediální noviny a časopisy, multimediální, a to elektronická periodika, multimediální informační katalogy; (16) papír, lepenka, tiskárenské výrobky, tiskoviny, časopisy, periodika, knihy, potřeby pro knižní vazby, fotografie, folie z umělých hmot na balení, kalendáře, katalogy, prospekty, plakáty, pohlednice, vzpomínkové a upomínkové předměty z papíru a lepenky zařazené v této třídě, pohledy ilustrované se zvukovou a/nebo vizuální nahrávkou, mapy, obálky, obaly spadající do této třídy, desky spadající do této třídy, dopisní papír, držáky na psací potřeby, etikety kromě textilních, samolepky, vložky papírové, papír balicí, papírové ubrusky, psací potřeby, psací podložky, psací soupravy, lepidla pro papírenství nebo domácnost, materiál pro umělce, štetce, psací stroje a kancelářské potřeby s výjimkou nábytku, kancelářské pořadače, učební a školní potřeby a pomůcky s výjimkou přístrojů, plastické obaly, které nejsou zařazeny do jiných tříd; (35) inzertní, reklamní a propagační činnost, poskytování pomoci při provozu obchodu včetně zprostředkování obchodních a souvisejících obchodně personálních záležitostí, organizování a pořádání výstav a veletrhů pro reklamní a obchodní účely, odborné poradenství, vztahující se k organizování a pořádání výstav a veletrhů pro reklamní a obchodní účely, správa obchodních zájmů třetích osob, vypracování statistických přehledů, poradenství v oblasti organizace a ekonomiky podnikání, marketing, průzkum a analýzy trhů, činnost a služby v oblasti aranžérství výstavních ploch, výstavních expozic, jakož i výstavních exponátů pro reklamní a obchodní účely, organizování soutěží pro reklamní a obchodní účely, organizování soutěží krásy pro reklamní a obchodní účely, organizování slavností pro reklamní a obchodní účely, organizování přehlídek pro reklamní a obchodní účely, organizování módních přehlídek pro reklamní a obchodní účely, pronájem kancelářských strojů a zařízení, distribuce zboží k reklamním účelům, rozmnožování dokumentů, obstaravatelská a poradenská činnost v oblasti reklamy, ekonomiky, marketingu a veletrhů k obchodním a reklamním účelům; (37) technické zabezpečení výstav a výstavních ploch, a to montáž a demontáž výstavních expozic, jakož i výstavních exponátů, konzultační a poradenská činnost v oblasti montáže a demontáže výstavních expozic; (41) činnost vyučovací, výchovná, vzdělávací a zábavní včetně pořádání specializačních doškolovacích kurzů, sympozií a konferencí, doprovodné výstavy pro

výchovné, vzdělávací, kulturní a zábavní účely, provozování pracovního diskusního a zájmového klubu (výchovně-zábavní služby), organizování a pořádání výstav a veletrhů pro výchovné, vzdělávací, kulturní a zábavní účely, organizování a pořádání společensko-kulturních akcí, pořádání zábavních soutěží, organizování soutěží o oceňování nejlepších exponátů, jakož i nejlepších expozic, odborné poradenství, vztahující se k organizování a pořádání výstav a veletrhů pro výchovné, vzdělávací, kulturní a zábavní účely, pořádání zábavních pořadů, organizování soutěží pro výchovné, vzdělávací, kulturní a zábavní účely, organizování soutěží krásy pro výchovné, vzdělávací, kulturní a zábavní účely, organizování slavností pro výchovné, vzdělávací, kulturní a zábavní účely, organizování přehlídek pro výchovné, vzdělávací, kulturní a zábavní účely, organizování módních přehlídek pro výchovné, vzdělávací, kulturní a zábavní účely, kromě módních přehlídek pro reklamní a obchodní účely, organizování výuky tance a tanečně sportovních aktivit, nakladatelská a vydavatelská činnost, provozování galerií, informační a poradenská činnost v oblasti vzdělávání, zábavy a kultury.

Třídy výrobků a služeb:

9, 16, 35, 37, 41

(730) **Veletřhy Brno, a.s.**, Výstaviště 405/1, Brno, Pisárky, 60300, CZ

(740) Ing. Soňa Ošmerová, Botanická 594/5, Brno, Veverí, 60200

(210) **O-592323**

(220) 25.03.2024

(320) 25.03.2024

(540)



(593) Obrazová

(511) (35) řízení obchodní činnosti a obchodní administrativa, kancelářské a administrativní služby, sjednávání smluvních obchodních služeb s třetími stranami, reklamní, marketingové a propagační služby, obchodní akvizice, obchodní asistence vztahující se k zakládání franšíz; (36) správa nemovitostí, správa nemovitostí spojená s transakcemi nemovitostí, správa finančních záležitostí v oblasti nemovitostí, finanční služby vztahující se k nemovitostem, služby realitní kanceláře, pronájem nemovitostí, pronájem obchodních prostor, sjednávání smluv pro pronájem obchodních nemovitostí, řízení investičních fondů, finanční konzultační služby, investiční služby, finanční řízení holdingových společností, financování akvizic, financování fúzí, financování projektů, financování projektů rozvoje, finanční služby v oblasti majetkové správy, financování rizikového kapitálu, finanční sponzorování zábavních činností, financování v oblasti koupě a prodeje firem, financování vývoje produktů, financování z vlastního kapitálu, investiční služby v oblasti rizikového a projektového kapitálu, obchodní finanční služby, pomoc a sjednávání financování, poskytování finančních prostředků pro společnosti, poskytování investičního kapitálu, soukromé investice a investiční služby se zaměřením na rizikový kapitál, správa aktiv, správa kapitálu, získávání finančního kapitálu, finanční sponzorování, služby kolektivního financování [crowdfunding]; (37) stavba nemovitostí, bytová výstavba, výstavba obchodů, výstavba kanceláří, výstavba výrobních závodů, výstavba vícepodlažních parkovišť pro automobily, výstavba budov a jiných konstrukcí, údržba nemovitostí, úklid nemovitostí, renovace nemovitostí, instalace a údržba fotovoltaických zařízení; (43) ubytovací služby (hotely, penziony, apartmány), poskytování přechodného ubytování, hotelové služby, rezervace hotelového a přechodného ubytování, služby ubytovací kanceláře, kavárenské, restaurační, pohostinské a gastronomické služby, pronájem prostor pro konání společenských setkání, konferencí, kongresů, výstav, seminářů a shromáždění.

Třídy výrobků a služeb:

35, 36, 37, 43

(591) Barevná

(730) **Kalužík Jaromír Mgr.**, Lupáčova 891/7, Praha 3, Žižkov, 13000, CZ

(740) Mgr. Tereza Hrabáková, advokátka, Bělčická 2840/11, Praha 4, Záběhlice, 14100

(210) **O-592325**
(220) 26.03.2024
(320) 26.03.2024
(540)

Kopernicus 

(593) Obrazová

(511) (5) okluzory; (9) oční optika zařazená do třídy 9, optické výrobky, brýle a jejich příslušenství, čočky, brýlová skla, optické sklo, brýlové obroučky, brýlové řetízky, brýle proti slunci, bezpečnostní brýle pro ochranu očí, pouzdra a držáky na brýle a oční optiku, náhradní díly a příslušenství k optickým výrobkům zahrnuté v této třídě, kontaktní čočky, pouzdra na kontaktní čočky, dalekohledy, mikroskopy a náhradní díly k nim, výrobky z optického skla, lupy, speciální optické zboží; (10) oftalmologické přístroje, optometrické přístroje; (16) papír a tiskárenské výrobky z papíru a lepenky, reklamní a propagační výrobky z papíru spadající do této třídy, etikety (vyjma textilních), papírové utěrky, tiskoviny, periodické i neperiodické publikace, informační, reklamní a propagační letáky, plakáty, prospekty, pohlednice, orientační plány a mapy, průvodce, učební pomůcky a potřeby (vyjma přístrojů), dopisní obálky, přání, kalendáře, samolepky, obtisky, vystřihovánky, omalovánky, balicí papír, papírové tašky, sešity, skicáky, tužky, kartonážní výrobky (obaly), visačky (nikoliv textilní), poštovní známky, psací a kancelářské potřeby patřící do této třídy, fotografie a polygrafické výrobky, tištěné instruktážní a výukové materiály, plastové archy, fólie a sáčky pro balení a obaly; (35) zprostředkovatelská a obstaravatelská činnost v oblasti obchodu s optickými výrobky a jejich příslušenstvím, maloobchod-velkoobchod, export-import, vše v souvislosti s výrobky uvedenými výše ve třídách 9 a 16, provozování e-shopu s výrobky uvedenými výše ve třídách 9 a 16, marketing, reklama, inzerce, propagace všemi druhy médií, vše v souvislosti s výrobky uvedenými výše ve třídách 9 a 16 a službami uvedenými ve třídě 44; (41) výchovná, školicí a vzdělávací činnost ve zdravotnictví, pořádání a organizace odborných kurzů, seminářů, konferencí a sympozií v oblasti lékařské a ošetrovatelské, výuka oční mikrochirurgie, publikační činnost, informace o výchově a vzdělávání, a to v oblasti očních optiků a optometristů, nakladatelská a vydavatelská činnost, tvorba a poskytování audiovizuálních záznamů; (42) výzkum inovačních výrobků a chirurgických postupů pro zlepšení zraku, vědecké a technologické služby a související výzkum a vývoj, technická konzultační a poradenská činnost v oboru měřicí, přístrojové, laboratorní a instrumentační techniky; (44) lékařské a léčebné služby, zejména v oblasti očního lékařství (oftalmologie), refrakční zkoušky, optické práce a služby oční optiky, měření zraku (optika), screening zraku, zprostředkovatelství optických služeb, činnost refrakčního centra, aplikace kontaktních čoček na základě odpovídajících vyšetření, služby oftalmologické, oftalmoskopické a optometrické, provozování zdravotních zařízení, poskytování lůžkové a ambulantní zdravotní péče, základní a specializovaná zdravotní péče, diagnostická a léčebná péče, preventivní péče a lékárenská činnost, operace šedého zákalu, předpisy brýlí na základě refrakční zkoušky, refrakční oční operace, specializovaná oční vyšetření a předpisy brýlí, poskytování lázeňské péče, včetně preventivní, léčebné, rehabilitační a rekondiční péče, poskytování odborných zdravotnických služeb, masérské služby, psychologické poradenství a diagnostika, zprostředkovatelská a poradenská činnost ve výše uvedených oblastech třídy 44.

Třídy výrobků a služeb:
5, 9, 10, 16, 35, 41, 42, 44

(730) **Kopecný Adam MUDr., Ph.D., FEBO**, Šmeralova 989/1, Olomouc, 77900, CZ

(740) Ing. Petr Soukup, patentový zástupce, tř. Svobody 43/39, Olomouc, 77900

(210) **O-592326**
(220) 26.03.2024
(320) 26.03.2024
(540)



(593) Obrazová

(511) (5) okluzory; (9) oční optika zařazená do třídy 9, optické výrobky, brýle a jejich příslušenství, čočky, brýlová skla, optické sklo, brýlové obroučky, brýlové řetízky, brýle proti slunci, bezpečnostní brýle pro ochranu očí, pouzdra a držáky na brýle a oční optiku, náhradní díly a příslušenství k optickým výrobkům zahrnuté v této třídě, kontaktní čočky, pouzdra na kontaktní čočky, dalekohledy, mikroskopy a náhradní díly k nim, výrobky z optického skla, lupy, speciální optické zboží; (10) oftalmologické přístroje, optometrické přístroje; (16) papír a tiskárenské výrobky z papíru a lepenky, reklamní a propagační výrobky z papíru spadající do této třídy, etikety (vyjma textilních), papírové utěrky, tiskoviny, periodické i neperiodické publikace, informační, reklamní a propagační letáky, plakáty, prospekty, pohlednice, orientační plány a mapy, průvodce, učební pomůcky a potřeby (vyjma přístrojů), dopisní obálky, přání, kalendáře, samolepky, obtisky, vystřihovánky, omalovánky, balicí papír, papírové tašky, sešity, skicáky, tužky, kartonážní výrobky (obaly), visačky (nikoliv textilní), poštovní známky, psací a kancelářské potřeby patřící do této třídy, fotografie a polygrafické výrobky, tištěné instruktážní a výukové materiály, plastové archy, fólie a sáčky pro balení a obaly; (35) zprostředkovatelská a obstaravatelská činnost v oblasti obchodu s optickými výrobky a jejich příslušenstvím, maloobchod-velkoobchod, export-import, vše v souvislosti s výrobky uvedenými výše ve třídách 9 a 16, provozování e-shopu s výrobky uvedenými výše ve třídách 9 a 16, marketing, reklama, inzerce, propagace všemi druhy médií, vše v souvislosti s výrobky uvedenými výše ve třídách 9 a 16 a službami uvedenými ve třídě 44; (41) výchovná, školicí a vzdělávací činnost ve zdravotnictví, pořádání a organizace odborných kurzů, seminářů, konferencí a sympozií v oblasti lékařské a ošetrovatelské, výuka oční mikrochirurgie, publikační činnost, informace o výchově a vzdělávání, a to v oblasti očních optiků a optometristů, nakladatelská a vydavatelská činnost, tvorba a poskytování audiovizuálních záznamů; (42) výzkum inovačních výrobků a chirurgických postupů pro zlepšení zraku, vědecké a technologické služby a související výzkum a vývoj, technická konzultační a poradenská činnost v oboru měřicí, přístrojové, laboratorní a instrumentační techniky; (44) lékařské a léčebné služby, zejména v oblasti očního lékařství (oftalmologie), refrakční zkoušky, optické práce a služby oční optiky, měření zraku (optika), screening zraku, zprostředkovatelství optických služeb, činnost refrakčního centra, aplikace kontaktních čoček na základě odpovídajících vyšetření, služby oftalmologické, oftalmoskopické a optometrické, provozování zdravotních zařízení, poskytování lůžkové a ambulantní zdravotní péče, základní a specializovaná zdravotní péče, diagnostická a léčebná péče, preventivní péče a lékárenská činnost, operace šedého zákalu, předpisy brýlí na základě refrakční zkoušky, refrakční oční operace, specializovaná oční vyšetření a předpisy brýlí, poskytování lázeňské péče, včetně preventivní, léčebné, rehabilitační a rekondiční péče, poskytování odborných zdravotnických služeb, masérské služby, psychologické poradenství a diagnostika, zprostředkovatelská a poradenská činnost ve výše uvedených oblastech třídy 44.

Třídy výrobků a služeb:
5, 9, 10, 16, 35, 41, 42, 44

(730) **Kopecný Adam MUDr., Ph.D., FEBO**, Šmeralova 989/1, Olomouc, 77900, CZ

(740) Ing. Petr Soukup, patentový zástupce, tř. Svobody 43/39, Olomouc, 77900

(210) **O-592335**
(220) 26.03.2024
(320) 26.03.2024
(540)



(593) Obrazová
(511) (33) alkoholické nápoje (s výjimkou piva), lihoviny (nápoje), likéry, předpřipravené alkoholické nápoje, víno, šumivé víno, svařené víno, mošt alkoholizovaný (cidre), nápoje obsahující víno (stříky), nápoje na bázi vína, nízkalkoholické nápoje, předem namíchané alkoholické nápoje, s výjimkou nápojů na bázi piva, vše výše uvedené pocházející z Itálie; (35) maloobchodní, velkoobchodní a internetový prodej nealkoholických a alkoholických nápojů; (43) restaurační služby, kavárny, bary, pohostinství, rychlé občerstvení.

Třídy výrobků a služeb:
33, 35, 43

(591) Barevná
(730) **Rcaffè s.r.o.**, Ve Smečkách 1316/18, Praha 1, Nové Město, 11000, CZ
(740) Chytilová & spol., patentová kancelář, s.r.o., Nad spádem 641/20, Praha 4, Podolí, 14700

(210) **O-592336**
(220) 26.03.2024
(320) 26.03.2024
(540)

Vegtam

(592) Slovní
(511) (12) motocykly, rogala a padáky pro závěsné létání; (32) pivo a nealkoholické pivo, kvas (nealkoholický nápoj), koktejly na bázi piva, ječmenné víno (pivo), IPA (India Pale Ale), imitace piva, chmelové pelety na vaření piva, černé pivo [pivo z praženého sladu], bezlepkové pivo, ležák, nápoje na bázi piva, nealkoholické nápoje s příchutí piva; (33) alkoholické nápoje s výjimkou piva, cider, jablečné víno, medovina, nápoje na bázi vína, ovocné víno, přírodní šumivá vína, tichá vína; (37) opravy, údržba a tankování vozidel, čištění automobilů, lakování vozidel, leštění automobilů, opravy a údržba motocyklů, opravy nákladních aut, poskytování informací vztahujících se k opravám pozemních vozidel, renovace vozidel, služby autoservisů pro automobily, údržba a opravy automobilů; (43) dočasné ubytování, charitativní služby, a to poskytování přechodného ubytování, dočasný pronájem pokojů, služby týkající se nouzových úkrytů (poskytování dočasného ubytování).

Třídy výrobků a služeb:
12, 32, 33, 37, 43

(730) **Přítasil Jana Bc.**, Čechtická 924/10, Praha 4, Kamýk, 14200, CZ

(210) **O-592349**
(220) 26.03.2024
(320) 26.03.2024
(540)

KROTITELÉ ŽIVLŮ

(592) Slovní
(511) (28) hry, hračky a hrací potřeby, deskové hry, karetní hry, hry s kostkami,

společenské hry, plyšové hračky, stolní hry, figurky na hrani.

Třídy výrobků a služeb:
28

(730) **TEE TURTLE, LLC**, 6200 Pershall Road, HAZELWOOD, MO 63042, MO, US
(740) Havlík Švorčík a partneři, advokátní a patentová kancelář, JUDr. Martin Švorčík, advokát, Háalkova 1406/2, Praha 2, Nové Město, 12000

(210) **O-592351**
(220) 26.03.2024
(320) 26.03.2024
(540)

elektrowin

(593) Obrazová
(511) (40) zpracování odpadu (recyklace).

Třídy výrobků a služeb:
40

(591) Barevná
(730) **ELEKTROWIN a.s.**, Michelská 300/60, Praha 4, Michle, 14000, CZ

(210) **O-592352**
(220) 26.03.2024
(320) 26.03.2024
(540)



(593) Obrazová
(511) (12) motocykly, rogala a padáky pro závěsné létání; (32) pivo a nealkoholické pivo, kvas (nealkoholický nápoj), koktejly na bázi piva, ječmenné víno (pivo), IPA (India Pale Ale), imitace piva, chmelové pelety na vaření piva, černé pivo [pivo z praženého sladu], bezlepkové pivo, ležák, nápoje na bázi piva, nealkoholické nápoje s příchutí piva; (33) alkoholické nápoje s výjimkou piva, cider, jablečné víno, medovina, nápoje na bázi vína, ovocné víno, přírodní šumivá vína, tichá vína; (37) opravy, údržba a tankování vozidel, čištění automobilů, lakování vozidel, leštění automobilů, opravy a údržba motocyklů, opravy nákladních aut, poskytování informací vztahujících se k opravám pozemních vozidel, renovace vozidel, služby autoservisů pro automobily, údržba a opravy automobilů; (43) dočasné ubytování, charitativní služby, a to poskytování přechodného ubytování, dočasný pronájem pokojů, služby týkající se nouzových úkrytů (poskytování dočasného ubytování).

Třídy výrobků a služeb:
12, 32, 33, 37, 43

(591) Barevná
(730) **PŘÍTASIL JAN Bc.**, Čechtická 924/10, Praha 4, Kamýk, 14200, CZ

(210) **O-592362**

(220) 26.03.2024

(320) 26.03.2024

(540)

(A)TOP ŽIVOT

(592) Slovní

(511) (35) poskytování obchodních informací a obchodních rad pro spotřebitele v oblasti zdraví a životního stylu, inzertní, reklamní a propagační činnost, merchandising; (41) psaní blogů s tematikou kožních onemocnění a životního stylu, pořádání kulturních a vzdělávacích akcí s tematikou kožních onemocnění a životního stylu, pořádání a vedení workshopů s tematikou kožních onemocnění a životního stylu, vzdělávací informace s tematikou kožních onemocnění a životního stylu, zveřejňování textů kromě reklamních; (44) rady ohledně alergií, rady ohledně kožních onemocnění, poskytování informací o zdraví.

Třídy výrobků a služeb:

35, 41, 44

(730) **Teschinská Inka Ing.**, Na Úbočí 4305/8, Jablonec nad Nisou, Rýnovice, 46605, CZ

(740) Mgr. Tomáš Pauch, advokát, Sokolovská 695/115b, Praha 8, Karlín, 18600

(210) **O-592365**

(220) 26.03.2024

(320) 26.03.2024

(540)

DOER MEDICAL

(592) Slovní

(511) (3) olej na ochranu nohou proti praskání (ne pro lékařské účely), deodoranty pro lidskou potřebu nebo pro zvířata, osvěžovače vzduchu v místnostech, hygienické přípravky pro toaletní účely, mycí přípravky pro intimní hygienu, kosmetické přípravky jako jsou adstringentní přípravky pro kosmetické účely, antiperspirační mýdlo, aroma (éterické oleje), barviva na vlasy, barviva toaletní, kosmetické barvy, krémy na bělení pokožky, detergenty (čisticí prostředky) s výjimkou pro použití při průmyslových procesech a lékařství, dezodoranty pro osobní potřebu, masážní oleje a krémy, masážní gely (jiné než pro léčebné účely), přípravky na holení, kosmetické krémy, mýdla, kosmetické přípravky pro péči o pokožku; (5) medicínální mýdla, chemické přípravky pro péči o zdraví a to afrodisiaka, přípravky pro zvýšení potence a sexuální chuti pro vnější a vnitřní použití (přípravky pro zvýšení potence), afrodisiaka v rámci této třídy, sexuální lubrikanty, gely na sexuální stimulaci, lubrikační gely, lubrikanty na bázi vody, lubrikanty na bázi silikonu, hygienické lubrikanty, dezinfekční přípravky, deodoranty (jiné než pro osobní potřebu), přípravky na čištění vzduchu, hygienické ubrousky, přípravky pro intimní hygienu žen, přípravky usnadňující sexuální styk; (10) kondomy, prezervativy, elektronické erotické pomůcky, zejména masážní vibrační strojky, vakuové pumpy, zvětšovače penisu (erotické pomůcky pro dospělé), zaškrabovací kroužky pro použití při udržování ztopoření penisu u mužů, zařízení a výrobky pro sexuální aktivity, erotické hračky, erotické pomůcky, erotické panny, nafukovací panny (erotické pomůcky), umělá poprsí jako erotické pomůcky pro dospělé, umělé vagíny jako erotické pomůcky pro dospělé, umělé penisy jako erotické pomůcky pro dospělé, vibrátory, díla, venušiny kuličky, erekční kroužky, návleky na penis, dilatátory, pomůcky pro elektrosex, bdsm pomůcky, pomůcky pro stimulaci bradavek, anální kolíky, doplňky pro erotické hry mezi partnery, pomůcky pro sexuální aktivity

Třídy výrobků a služeb:

3, 5, 10

(730) **MS TRADE s.r.o.**, Borská 1684/37, Praha 9, Kyje, 19800, CZ

(740) **DANĚK & PARTNERS** Advokátní a patentová kancelář, Ing. Dr. Vilém Daněk Ph.D. LL.M., patentový zástupce, Vinohradská 403/17, Praha 2, Vinohrady, 12000

(210) **O-592370**

(220) 27.03.2024

(320) 27.03.2024

(540)



(593) Obrazová

(511) (25) obuv, oděvy, pokrývky hlavy.

Třídy výrobků a služeb:

25

(591) Barevná

(730) **Stýblová Josefína**, Na příkopě 391/7, Praha 1, Staré Město, 11000, CZ

(740) JUDr. Jaroslav Buriánek, advokát, Václavské náměstí 785/28, Praha 1, Nové Město, 11000

(210) **O-592372**

(220) 27.03.2024

(320) 27.03.2024

(540)

Vraždy v kraji

(592) Slovní

(511) (35) televizní reklama, poskytování a pronájem prostoru, času a médií pro reklamu, konzultační a poradenské služby a pomoc v oblasti reklamní, marketingové a propagační činnosti, rozšiřování reklamních marketingových a propagačních materiálů, merchandising, služby obchodních výstav a veletrhů, služby předvádění výrobků a vystavování zboží, vědomostní, pobídkové a bonusové programy, prezentace zboží a služeb elektronickou cestou, také v rámci služeb takzvaného teleshoppingu a homeshoppingu, reklamní, marketingové a propagační služby, dražební služby, poskytování spotřebitelských informací v oblasti výrobků a služeb, pomoc v obchodní a podnikatelské činnosti, management a administrativní služby, předvádění zboží prostřednictvím internetu nebo katalogu nebo výstav za účelem reklamy a/nebo prodeje, přeskupování a shromažďování (kromě dopravy) různých výrobků pro třetí osoby za účelem umožnit spotřebiteli pohodlně vybrat a prohlížet a kupovat (kromě přepravy) prostřednictvím katalogu a/nebo internetu a/nebo zásilkového prodeje, maloobchodní služby zaměřené na nahrání nosiče záznamů, audiovizuální díla, hudební díla, počítačový software, počítačové hry, spotřební elektroniku, počítačové příslušenství a periferie, fotografie, plakáty, knihy, tiskoviny, diáře, záznamníky, bloky, omalovánky, alba, záložky, pohlednice, oděvy, módní doplňky, zavazadla, klenoty, bižuterii, hodinky, klíčenky, hudební nástroje, psací potřeby, kancelářské potřeby, papírnické výrobky, učební pomůcky, nádobí a nádoby pro domácnost nebo kuchyň, sklenice, hrnky, talíře, výrobky a suroviny pro vaření, potraviny, hotové pokrmy, cukrovinky, nápoje, alkoholické nápoje, prostírání, ubrusy, ubrousky, zástěry, výrobky související s vařením pokrmů, kuchařské recepty, dárkové karty, kosmetiku, mýdla, výrobky pro osobní péči, reklamní a propagační předměty, doplňky stravy; (38) služby rozhlasového a televizního vysílání, vysílání satelitní televize, bezdrátové vysílání, přenos a vysílání dat, přenos kabelové televize, přenos podcastů, přenos webcastů, přenos videa na objednávku, satelitní a kabelové vysílání, služby vysílání audia a videa poskytované prostřednictvím internetu, vysílání televizních programů, zpoplatněné televizní vysílání, přenos zpráv a obrázků pomocí počítače, diskusní fóra (poskytování internetových diskusních fór), diskusní místnosti (služby), elektronický přenos zpráv, dat a dokumentů, poskytování online fór, přenos datových, audio, video a multimediálních souborů, včetně souborů ke stažení a souborů streamovaných přes globální počítačovou síť, streaming audio a video materiálů na internetu, streaming dat, video, audio a televizní streaming, vysílání televize přes internet, poskytování přístupu k obsahu, webovým stránkám a portálům, počítačová komunikace a přístup k internetu, telekomunikační služby, poskytování a pronájem telekomunikačních zařízení a vybavení, telematické služby, šíření, výměna nebo získávání zpráv a informací, šíření elektronických informací, elektronických periodik, knih v elektronické podobě, audio nebo audiovizuálních děl prostřednictvím informační nebo datové nebo elektronické nebo komunikační nebo telekomunikační nebo počítačové sítě, zejména internetu, pomocí satelitů a jinými sítěmi; (41) televizní zábava

včetně organizace, produkce a prezentace televizních programů, televizní vysílání zábavných, vzdělávacích, dokumentárních, výchovných, soutěžních, diskusních a informačních pořadů, zpravodajské služby pro rozhlas a televizi, obrazové zpravodajství, produkce pořadů a filmů a televizních pořadů, zvuková, obrazová a multimediální produkce a tvorba fotografií, psaní scénářů, tvorba a šíření audiovizuálních děl, zábava, zábavní služby, soutěžní pořady, agenturní činnost v oblasti kultury, zprostředkování a informační a poradenské služby v oblasti kultury, výchovy, zábavy a sportu, služby v oblasti živých vystoupení, služby v oblasti interaktivní zábavy a vzdělávání, vzdělávací a školicí služby, zábavní a tematické parky, poutě, zoo a muzea, služby týkající se videoher, organizování konferencí, výstav (pro vzdělávací a kulturní účely) a soutěží, služby v oblasti sportu a fitness, nakladatelské a vydavatelské služby, online publikování, poskytování on-line publikací, ediční činnost, služby reportérů (zpravodajství), vydávání elektronických knih a časopisů on-line, žurnalistika, zveřejňování, oznamování a psaní textů (mimo reklamních), digitální video, audio a multimediální zábavní vydavatelské služby, poskytování elektronických publikací, filmů, hudby, seriálů a televizních programů bez možnosti stažení, poskytování videí online bez možnosti stažení, poskytování filmů, seriálů a televizních programů bez možnosti stažení prostřednictvím placené televize, provozování internetových her (bez možnosti stažení), zábavní služby ve formě sdružování uživatelů pro počítačové hry, poskytování her online z počítačové sítě, organizace společenských a kulturních akcí, poskytování služeb výchovných, vzdělávacích, soutěžních, kulturních a zábavních prostřednictvím internetu a jiných sítí.

Třídy výrobků a služeb:
35, 38, 41

(730) **TV Nova s.r.o.**, Kříženeckého náměstí 1078/5a, Praha 5, Hlubočepy, 15200, CZ

(740) Dana Lukajová, patentová zástupkyně, Voršilská 130/10, Praha 1, Nové Město, 11000

(210) **O-592379**

(220) 27.03.2024

(320) 27.03.2024

(540)

Crazy Ring

(592) Slovní

(511) (25) části oděvů, obuvi a pokrývek hlavy, obuv, oděvy, pokrývky hlavy; (35) reklamní, marketingové a propagační služby, poskytování a pronájem prostoru, času a médií pro reklamu, billboardy reklamní (pronájem); (41) rezervace vstupenek na vzdělávací, zábavní a sportovní aktivity a akce a související rezervační služby, služby v oblasti vzdělávání, zábavy a sportu, organizace turnajů, služby v oblasti sportu a fitness.

Třídy výrobků a služeb:
25, 35, 41

(730) **Bobycentrum Beta a.s.**, Roháčova 188/37, Praha 3, Žižkov, 13000, CZ

(210) **O-592380**

(220) 27.03.2024

(320) 27.03.2024

(540)

Bydlení Meta Lofts

(592) Slovní

(511) (35) reklamní, inzertní a propagační činnost, marketing, marketingové studie; (36) realitní kancelář, správa budov, investorská činnost ve výstavbě, inkasování nájemného, pronájem a správa nemovitostí, pronájem kanceláří, pronájem bytových a nebytových prostor, oceňování nemovitostí; (37) služby zajišťující řádný provoz nemovitostí, bytů a nebytových prostor v této třídě, a to opravy a údržba výtahů, opravy a údržba staveb, úklidové služby.

Třídy výrobků a služeb:
35, 36, 37

(730) **Blue Rosemarine Development s.r.o.**, Evropská 866/71, Praha 6, Vokovice, 16000, CZ

(740) Mgr. Karin Pomaizlová, advokátka, U Prašné brány 1078/1, Praha 1, Staré Město, 11000

(210) **O-592381**

(220) 27.03.2024

(320) 27.03.2024

(540)

Bydlení Meta Modřany

(592) Slovní

(511) (35) reklamní, inzertní a propagační činnost, marketing, marketingové studie; (36) realitní kancelář, správa budov, investorská činnost ve výstavbě, inkasování nájemného, pronájem a správa nemovitostí, pronájem kanceláří, pronájem bytových a nebytových prostor, oceňování nemovitostí; (37) služby zajišťující řádný provoz nemovitostí, bytů a nebytových prostor v této třídě, a to opravy a údržba výtahů, opravy a údržba staveb, úklidové služby.

Třídy výrobků a služeb:

35, 36, 37

(730) **Blue Rosemarine Development s.r.o.**, Evropská 866/71, Praha 6, Vokovice, 16000, CZ

(740) Mgr. Karin Pomaizlová, advokátka, U Prašné brány 1078/1, Praha 1, Staré Město, 11000

(210) **O-592382**

(220) 27.03.2024

(320) 27.03.2024

(540)

Bydlení Meta

(592) Slovní

(511) (35) reklamní, inzertní a propagační činnost, marketing, marketingové studie; (36) realitní kancelář, správa budov, investorská činnost ve výstavbě, inkasování nájemného, pronájem a správa nemovitostí, pronájem kanceláří, pronájem bytových a nebytových prostor, oceňování nemovitostí; (37) služby zajišťující řádný provoz nemovitostí, bytů a nebytových prostor v této třídě, a to opravy a údržba výtahů, opravy a údržba staveb, úklidové služby.

Třídy výrobků a služeb:

35, 36, 37

(730) **Blue Rosemarine Development s.r.o.**, Evropská 866/71, Praha 6, Vokovice, 16000, CZ

(740) Mgr. Karin Pomaizlová, advokátka, U Prašné brány 1078/1, Praha 1, Staré Město, 11000

(210) **O-592390**

(220) 28.03.2024

(320) 28.03.2024

(540)



(593) Obrazová

(511) (37) stavebnictví; (41) organizace kulturních představení, kulturní služby.

Třídy výrobků a služeb:

37, 41

(730) **Urban Jan**, č. p. 81, Čemíky, 28915, CZ

(210) **O-592401**
(220) 28.03.2024
(320) 28.03.2024
(540)



(593) Obrazová
(511) (6) obecné kovy a jejich slitiny, rudy, kovové materiály pro stavebnictví a konstrukce, přenosné kovové budovy, neelektrické kabely a dráty z obecných kovů, drobné kovové železářské výrobky, kovové kontejnery pro skladování nebo přepravu, sejfy; (9) přístroje a nástroje vědecké, výzkumné, navigační, geodetické, fotografické, kinematografické, audiovizuální, optické, přístroje a nástroje pro vážení, měření, signalizaci, detekci, testování, inspekci, zachranu a výuku, zařízení a přístroje pro vedení, přepínání, přeměnu, akumulaci, regulaci nebo řízení distribuce nebo použití elektrického proudu, zařízení a nástroje pro záznam, přenos, reprodukci nebo zpracování zvuku, obrazu nebo dat, média se záznamem a stahovatelná média, počítačový software, prázdná digitální nebo analogová záznamová a úložná média, mechanismy pro zařízení uváděná do chodu vhozením mincí, registrační pokladny, výpočetní zařízení, počítače a periferní zařízení počítačů, obleky na potápění, potápěčské masky, špunty do uší na potápění, skřipce na nos pro potápěče a plavce, potápěčské rukavice, dýchací přístroje pro plavání pod vodou, hasicí přístroje; (14) drahé kovy a jejich slitiny, šperky, drahokamy a polodrahokamy, hodinářské a chronometrické přístroje; (15) hudební nástroje, stojany na noty a stojany na hudební nástroje, dirigentské taktovky; (16) papír a lepenka, tiskárenské výrobky, potřeby pro vazbu knih, fotografie, papírenské zboží a kancelářské potřeby s výjimkou nábytku, lepidla pro kancelářské potřeby nebo pro domácnost, potřeby pro rýsování a kreslení a potřeby pro umělce, malířské štětce, instruktážní a výukové materiály, plastové archy, fólie a sáčky pro balení a obaly, tiskařské typy, štočky; (17) kaučuk, gutaperča, guma, azbest, slída, nezpracované a jako polotovary a jejich náhražky, plastické hmoty a pryskyřice v extrudované formě pro použití ve výrobě, těsnicí, ucpávací a izolační materiály, ohebná nekovová potrubí, trubky a hadice; (18) kůže a imitace kůže, zvířecí kůže a usně, zavazadla a tašky, deštníky a slunečníky, vycházkové hole, biče, postroje a sedlářské výrobky, obojky, vodítka a oblečky pro zvířata; (20) nábytek, zrcadla, rámy obrazů, nádoby na skladování a přepravu, ne kovové, kosti, rohovina, velrybí kostice a perleť, v surovém stavu nebo částečně zpracované, mušle, lastury, ulity, mořská pěna, jantar; (21) domácí a kuchyňské potřeby a nádoby, nádobí na vaření a nádobí na stolování, kromě vidliček, nožů a lžic, hřebeny a mycí houby, kartáče, ne však malířské štětce, materiály pro výrobu kartáčů, pomůcky pro čištění, sklo v surovém stavu nebo částečně zpracované, kromě stavebního skla, výrobky ze skla, porcelánu a kameniny; (24) textilie a náhražky textilií, bytový textil, textilní nebo plastové závěsy a záclony; (25) oděvy, obuv, pokrývky hlavy; (26) krajky, lemovky a výšivky a galanterní stuhy a mašle, knoflíky, galanterní háčky a očka, špendlíky a jehly, umělé květiny, ozdoby do vlasů, umělé vlasy; (28) hry, hračky a výrobky určené ke hraní, zařízení na videohry, cvičební a sportovní potřeby, vánoční ozdoby; (29) maso, ryby, drůbež a zvěřina, masové výtahy, konzervované, mražené, sušené a vařené ovoce a zelenina, želé, džemy, kompoty, vejce, mléko, sýry, máslo, jogurty a jiné mléčné výrobky, potravinářské oleje a tuky; (30) káva, čaj, kakao a jejich náhražky, rýže, těstoviny a nudle, tapioka a ságo, mouka a přípravky vyrobené z obilnin, chléb, pečivo a cukrovinky, čokoláda, zmrzlina, sorbety a jiné produkty určené ke konzumaci v mraženém stavu, cukr, med, melasa, droždí, kypřící prášek do pečiva, sůl, koření přísady, koření, konzervované byliny, ocet, omáčky a jiná ochucovadla, led (zmrazená voda); (32) piva, nealkoholické nápoje, minerální a syčené vody, ovocné nápoje a ovocné šťávy, sirupy a jiné přípravky pro přípravu nealkoholických nápojů; (33) alkoholické nápoje (s výjimkou pív), alkoholové přípravky pro přípravu nápojů; (34) tabák a náhražky tabáku, cigarety a doutníky, elektronické cigarety a ústní vaporizéry pro kuřáky, potřeby pro kuřáky, zápalky; (35) reklama, propagace, řízení, organizace a administrativa obchodní činnosti, kancelářské práce; (41) vzdělávání, školení, zábava, sportovní a kulturní činnost.

Třídy výrobků a služeb:
6, 9, 14, 15, 16, 17, 18, 20, 21, 24, 25, 26, 28, 29, 30, 32, 33, 34, 35, 41

(591) Barevná

(730) **Hykel Tomáš**, Kožušany 74, Kožušany-Tážaly, 78375, CZ
(740) Advokátní kancelář Sekanina, Šmíd a partneři s.r.o., JUDr. Ondřej Šmíd Ph.D., Hybešova 2378/17, Boskovice, 68001

(210) **O-592444**
(220) 01.04.2024
(320) 01.04.2024
(540)

Peak Consulting

(592) Slovní
(511) (35) reklama a marketing, obchodní služby v oblasti marketingu a obchodní strategie a průzkumu trhu a obchodní informace pro spotřebitele, cílený marketing, internetový marketing, propagační marketing, přímý marketing, propagační služby, konzultační a poradenské služby a pomoc v oblasti reklamní, marketingové a propagační činnosti, služby vztahů s veřejností (public relations), služby profesního networkingu, pomoc v obchodní a podnikatelské činnosti, management a administrativní služby, poradenství v oblasti podnikání, propagační služby v oblasti podnikání, služby v oblasti obchodní strategie a plánování, konzultační a poradenské služby v oboru obchodní strategie, obchodní průzkum a průzkum trhu, analýzy statistik průzkumu trhu, poskytování statistik průzkumu trhu, analýza průzkumu trhu, poradenství v oblasti efektivit podnikání, odborné služby v oblasti podnikové efektivit, strategická analýza podniku, plánování strategií řízení trhu, služby rozvoje podnikatelských strategií; (41) obchodní vzdělávání, organizování kurzů, vedení kurzů, vzdělávací a školicí služby, koučování v oblasti ekonomiky a managementu, konzultace ohledně vzdělávání, budování týmů (vzdělávání), pořádání seminářů zaměřených na podnikání, pořádání vzdělávacích workshopů v oboru podnikání, pořádání konferencí v oblasti podnikání.

Třídy výrobků a služeb:
35, 41

(730) **Bílek Martin**, Petrohradská 1478/41, Praha 10, Vršovice, 10100, CZ
(740) JUDr. Diana Lokajčíková, advokát, Saarinenova 1129/5, Praha 9, Hloubětín, 19800

(210) **O-592467**
(220) 02.04.2024
(320) 02.04.2024
(540)

Cinname

(592) Slovní
(511) (16) papír a lepenka, papírnické zboží a učební pomůcky (s výjimkou přístrojů), pytle a balící a obalové materiály a materiály pro skladování z papíru, lepenky nebo z plastů, tiskoviny, tiskárenské výrobky, umělecké předměty a figuríny z papíru a lepenky a architektonické modely; (30) cukr, přírodní sladidla, sladké polevy a náplně, výrobky z včelích produktů, káva, led [zmrazená voda], zmrzlina, mražené jogurty a sorbety, pekárenské výrobky, cukrovinky, jednohubky na bázi cereálií a s příchutí sýra, soli, chuťové přísady, ochucovadla a koření, zpracované obilí, škrob a produkty z nich vyrobené, pečící přípravky a droždí; (32) nealkoholické nápoje, pivo a nealkoholické pivo, přípravky pro výrobu nealkoholických nápojů, odalkoholizované nápoje; (33) alkoholické nápoje (s výjimkou piva), mošt alkoholizovaný (cidre), přípravky k výrobě alkoholických nápojů, mošty jablečné kvašené, alkoholické přípravky pro výrobu nápojů; (35) pomoc v obchodní a podnikatelské činnosti, management a administrativní služby, reklamní, marketingové a propagační služby; (40) kopírování zvukových a obrazových záznamů, zpracování potravin na zakázku, tiskárenské služby, vyvolávání a zpracování fotografií a kinematografických filmů, úprava a čištění vzduchu a vody; (43) poskytování jídla a nápojů.

Třídy výrobků a služeb:
16, 30, 32, 33, 35, 40, 43

(730) **Cinname International s.r.o.**, Boudníkova 2514/7, Praha 8, Libeň, 18000, CZ
(740) ELEMENTZ LEGAL, JUDr. Martin Halada LL.B., náměstí I. P. Pavlova 1785/3, Praha 2, Nové Město, 12000

(210) **O-592482**
(220) 03.04.2024
(320) 03.04.2024
(540)

FLOWCUTTER

(592) Slovní
(511) (9) počítačový software pro detekci hrozeb pro počítačové sítě, počítačový

software pro testování zranitelnosti počítačů a počítačových sítí, software pro monitorování cloudové sítě, počítačový software pro monitorování počítačových systémů; (42) monitorování síťových systémů, vývoj softwaru pro bezpečné operace na síti.

Třídy výrobků a služeb:

9, 42

- (730) **FlowCutter s.r.o.**, Třebohostická 564/9, Praha 10, Strašnice, 10000, CZ
Pavelka Matěj Mgr., Ph.D., Březinova 491/15, Praha 8, Karlín, 18600, CZ
(740) Juraj Valuch, Terronská 898/48, Praha 6, Bubeneč, 16000

- (210) **O-592507**
(220) 04.04.2024
(320) 04.04.2024
(540)

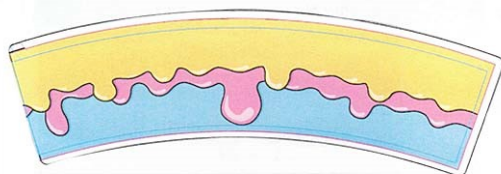

- (593) Obrazová
(511) (30) kakao, cukr, čokoláda, mouka a přípravky z obilnin, těsta, chléb, pečivo, cukrovinky, zákusky, dorty, vafle, trdelníky, koláče, zmrzliny, mražené cukrovinky, mražené cukrovinky obsahující zmrzlinu, smetanové zmrzliny, zmrzlinové výrobky, mražené smetanové krémy i s rostlinným tukem a s přísadkou ovoce, jogurtové zmrazené mléčné cukrárenské výrobky, zmrzlinové dezerty, sušené a gelové směsi na výrobu zmrzlin a ledových tříští, med, sirup melasový, droždí, prášky do těsta, sůl, příchutě (aroma), přísady do pečiva, cukrovinek a ostatních potravin v rámci této třídy; (35) zprostředkovatelská a obstaravatelská činnost v oblasti obchodu, maloobchod - velkoobchod, export - import, internetový obchod (provozování e-shopu) - vše s výrobky výše uvedenými ve třídě 30, poradenství v obchodní činnosti, reklama, propagace a inzerce všemi druhy médií, marketing.

Třídy výrobků a služeb:

30, 35

- (591) Barevná
(730) **Bulva Pavel**, Labská 26, Špindlerův Mlýn, 54351, CZ
(740) Ing. Michal Jupa, patentový zástupce, Na Baních 1385, Praha 5, Zbraslav, 15600

- (210) **O-592512**
(220) 04.04.2024
(320) 04.04.2024
(540)



- (593) Obrazová
(511) (35) propagace a reklama, konzultační a poradenské služby a pomoc v oblasti reklamní, marketingové a propagační činnosti, marketing, propagace obchodu (reklama), služby maloobchodu nebo velkoobchodu s farmaceutickými, veterinárními a sanitárními přípravky a zdravotnickým materiálem, online reklamní a marketingové služby; (41) vzdělávací a školicí služby, vzdělávání dospělých, lékařské vzdělávání, organizování seminářů zaměřených na vzdělávání, vzdělávání vztahující se ke zdraví, plánování konferencí za účelem vzdělávání, služby vzdělávání dospělých v oblasti medicíny, nakladatelské služby, multimediální vydávání elektronických publikací, multimediální vydávání odborných časopisů, online vydávání elektronických knih a časopisů, elektronické publikování, psaní textů (jiných než reklamních), obrazové zpravodajství, vzdělávací informace, produkce podcastů, digitální video, audio a multimediální zábavní vydavatelské služby, vydávání knih, časopisů; (44) zdravotní péče, zdravotní péče v oblasti přírodního léčitelství, konzultační služby týkající

se lékařské zdravotní péče, psychoterapie, alternativní medicína, psychiatrické služby, služby péče o duševní zdraví, služby péče o hygienu a krásu, lékařské služby.

Třídy výrobků a služeb:

35, 41, 44

- (591) Barevná
(730) **MEDINPLANT, s.r.o.**, Jindřicha Plachty 595/6, Praha 5, Smíchov, 15000, CZ
(740) MAAARS advokáti s.r.o., Kubelíkova 1089/22, Praha 3, Žižkov, 13000

- (210) **O-592515**
(220) 04.04.2024
(320) 04.04.2024
(540)



- (593) Obrazová
(511) (35) televizní reklama, poskytování a pronájem prostoru, času a médií pro reklamu, reklamní, marketingové a propagační služby; (38) služby rozhlasového a televizního vysílání, služby vysílání audia a videa poskytované prostřednictvím internetu, vysílání televizních programů, zpoplatněné televizní vysílání, přenos zpráv a obrázků pomocí počítače, diskusní fóra (poskytování internetových diskusních fór), internetové diskusní místnosti (služby), elektronický přenos zpráv, dat a dokumentů, poskytování online fór, přenos datových, audio, video a multimediálních souborů, včetně souborů ke stažení a souborů streamovaných přes globální počítačovou síť, streaming audio a video materiálů na internetu, streaming dat, video, audio a televizní streaming, vysílání televize přes internet, šíření, výměna nebo získávání zpráv a informací přes počítačové sítě a internet; (41) televizní zábava včetně organizace, produkce a prezentace televizních programů, poskytování televizních zábavních, vzdělávacích, dokumentárních, výchovných, soutěžních, diskusních a informačních pořadů, zpravodajské služby pro rozhlas a televizi, obrazové zpravodajství, produkce pořadů a filmů a televizních pořadů, zvuková, obrazová a multimediální produkce a tvorba fotografií, psaní scénářů, tvorba a poskytování audiovizuálních děl, zábava, zábavní služby, soutěžní pořady, služby v oblasti živých vystoupení, služby v oblasti interaktivní zábavy a vzdělávání, online publikování, poskytování online publikací, ediční činnost, služby reportérů (zpravodajství), vydávání elektronických knih a časopisů online, žurnalistika, zveřejňování, oznamování a psaní textů (mimo reklamních), digitální video, audio a multimediální zábavní vydavatelské služby, poskytování elektronických publikací, filmů, hudby, seriálů a televizních programů bez možnosti stažení, poskytování videí online bez možnosti stažení, poskytování filmů, seriálů a televizních programů bez možnosti stažení prostřednictvím placené televize, poskytování služeb výchovných, vzdělávacích, soutěžních, kulturních a zábavních prostřednictvím internetu a jiných sítí.

Třídy výrobků a služeb:

35, 38, 41

- (730) **TV Nova s.r.o.**, Kříženeckého náměstí 1078/5a, Praha 5, Hlubočepy, 15200, CZ
(740) Dana Lukajová, patentová zástupkyně, Voršilská 130/10, Praha 1, Nové Město, 11000

(210) **O-592528**
(220) 05.04.2024
(320) 05.04.2024
(540)



(593) Obrazová
(511) (19) hrobky, ne kovové, kamenické výrobky, náhrobní desky, ne kovové, náhrobní kameny, náhrobní plakety, ne kovové, náhrobní stély, ne kovové, obruby hrobů, ne kovové, pamětní desky, ne kovové, podzemní schránky na rakve, ne kovové, pomníky, ne kovové; (39) automobilová doprava, balení zboží, dodávka květin, dodávka zboží, doprava, doprava zboží, kurýrní služby [zprávy nebo zboží], nakládka a vykládka, nošení zavazadel, pronájem ledniček, pronájem mrazniček, pronájem skladovacích nádob; (45) balzamování, krematoria, pohřbívání, pohřební kosmetické služby, pohřební služby, poradenství při úmrtí blízké osoby, pořádání náboženských shromáždění, provádění náboženských obřadů, provádění pohřebních obřadů.

Trždy výrobků a služeb:
19, 39, 45

(591) Barevná
(730) PEGAS CZ s.r.o., V úvalu 87/18, Praha 5, Motol, 15000, CZ
(740) JUDr. Richard Štainc, Havlíčkova 1682/15, Praha 1, Nové Město, 11000

(210) **O-592561**
(220) 08.04.2024
(320) 01.12.2023
(540)

TIBER

(592) Slovní
(511) (9) počítače, počítačový hardware, integrované obvody, datové procesory, centrální procesorové jednotky, desky tištěných spojů, počítačový firmware, kabely a adaptéry, hardware pro přístup k serverům, servery, desky plošných spojů, akcelerátory, mikrokontroléry, procesorové jednotky, počítačový software, počítačový software pro výpočetní techniku, software pro počítačové operační systémy, sady pro vývoj počítačového softwaru, softwarové knihovny, podnikový software, stažitelný počítačový software pro spojování, provozování a spravování zařízení podporujících internet věci (Internet of things - „IoT“), stažitelný a nahraný software pro vidění, který využívá umělou inteligenci k vidění a interpretaci dat, propojení s hardwarem a ukládání, správa a zpracování dat v cloudu, elektronická řídicí zařízení pro propojení a ovládání počítačů a globálních počítačových a telekomunikačních sítí s televizním a kabelovým vysláním a zařízením, přístroje pro záznam, přenos, přijímání a manipulaci s obrazy a daty, software rozhraní pro programování aplikací (API) pro vykreslování, manipulaci a zpracování obrazu, grafický software, hardware a software pro streamování obsahu, obrazů a dat, softwarové knihovny pro použití při navrhování a vývoji algoritmů strojového učení a hlubokých neuronových sítí, softwarové knihovny pro použití při analýze dat, stažitelné sady pro vývoj softwaru (SDK), software pro použití v bezdrátové infrastruktuře, zařízení a příslušenství pro bezdrátovou infrastrukturu, software mající technologii, která umožňuje uživatelům trénovat a zavádět modely AI (umělé inteligence) s hlubokým učení, stažitelný software pro použití při trénování modelů AI pro počítačové vidění, počítače s umělou inteligencí, stažitelný počítačový software pro správu databází, ukládání a zálohování dat, virtualizaci dat, vytváření sítí, spolupráci, vzdálený přístup, vzdálenou podporu, cloud computing, sdílení dat, zabezpečení dat, přístup, správu a řízení počítačových aplikací a počítačového hardwaru, počítačový hardware

a software pro distribuci počítačových aplikací a pro přenos hlasu, dat, obrázků, zvuku, videa a informací a pro správu obsahu, online řízení projektů, online konference, schůzky, předvádění, prohlídky, prezentace a interaktivní komunikaci, stažitelný software a počítačový hardware pro umělou inteligenci, strojové učení, hluboké učení, dolování dat, prediktivní analýzy a obchodní inteligenci, počítačový hardware a software pro rozhraní usnadňující interakci mezi lidmi a stroji, počítačový software pro optimalizaci cloudových aplikací, počítačový software pro efektivitu sítě a analýzu sítí, vědecké, výzkumné, navigační, zeměměřičské, fotografické, kinematografické, audiovizuální, optické, váhové, měřicí, signalizační, detekční, zkušební, kontrolní, záchranné a vyučovací přístroje a nástroje, přístroje a nástroje pro vedení, spínání, transformaci, akumulaci, regulaci nebo řízení distribuce nebo užití elektrické energie; (42) počítačové služby, počítačové programování, poradenství v oblasti počítačového softwaru, tvorba počítačového softwaru, tvorba počítačových systémů, analýza počítačových systémů, cloud computing, podpora vývoje softwaru, tvorba softwaru pro zpracování obrazu, instalace a údržba počítačového softwaru, instalace počítačového softwaru, platforma jako služba (PaaS), software jako služba (SaaS), infrastruktura jako služba (IaaS), poskytování služeb ASP (application service provider), poskytování rozhraní pro programování aplikací (API), software jako služba (SaaS) obsahující software pro strojové učení, platformy pro umělou inteligenci ve formě softwaru jako služby (SaaS), software jako služba (SaaS) obsahující podnikový software, poskytování dočasně používaných nestazitelných platform podnikového softwaru, poradenské služby v oblasti IT, hosting digitálního obsahu, technická podpora v oblasti počítačového softwaru, poradenské služby v oblasti tvorby, výběru, implementace a používání systémů počítačového hardwaru a softwaru pro druhé, datová konverze počítačových programů a dat, nikoliv fyzická konverze, platforma jako služba (PaaS) obsahující platformy počítačového softwaru pro vývoj aplikací, podporu sekvencování strojových instrukcí a podporu vývoje softwaru, poskytování služeb SaaS (software as a service) obsahující software pro použití při vývoji počítačového vidění, poskytování služeb SaaS (software as a service) obsahující software pro trénování modelů AI (umělé inteligence) pro počítačové vidění, služby PaaS (platform as a service) obsahující počítačový software, který umožňuje uživatelům trénovat a zavádět modely AI s hlubokým učení, služby PaaS (platform as a service) obsahující počítačový software pro použití při trénování modelů AI pro počítačové vidění, poskytování dočasně užívaných nestazitelného softwaru obsahujícího technologii sloužící k začlenění AI do jiných kompatibilních produktů, poskytování dočasně užívaných nestazitelného počítačového softwaru pro zpracování obrazu, poskytování dočasně užívaných nestazitelného počítačového softwaru používaného pro analýzu, porozumění, zobrazování a rozpoznávání dokumentů, poskytování dočasně užívaných nestazitelného počítačového softwaru pro sběr dat, označování dat, výběr a trénování modelů, optimalizaci modelů a jejich zavádění, poskytování dočasně užívaných nestazitelného počítačového softwaru, který umožňuje uživatelům vytvářet modely AI, poskytování dočasně užívaných nestazitelného počítačového softwaru, který umožňuje uživatelům trénovat modely AI pro počítačové vidění, poskytování dočasně užívaných nestazitelného počítačového softwaru, a to softwaru pro zpracování obrazu a signálu, detekci a rozpoznávání objektů, trojrozměrnou rekonstrukci a analýzu pohybu, poskytování dočasně užívaných nestazitelného počítačového softwaru pro vytváření databází s možností vyhledávání informací a dat o trénování modelů AI a začleňování modelů AI do kompatibilních produktů, poskytování dočasně užívaných nestazitelného softwaru pro použití při tvorbě a vývoji algoritmů strojového učení, hlubokých neuronových sítí, analýzy dat, poskytování výpočetních služeb založených na cloudu v oblasti strojového učení, umělé inteligence, algoritmů učení a analýzy dat, cloudové supervýpočty využívající software pro použití v oblasti umělé inteligence, strojového učení, hlubokého učení, vysoce výkonných výpočtů, distribuovaných výpočtů, virtualizace, statistického učení a prediktivní analýzy, vývoj a správa aplikačního softwaru pro poskytování multimediálního obsahu, obrázků a dat v oblasti umělé inteligence, strojového učení, hlubokého učení, vysoce výkonných výpočtů, distribuovaných výpočtů, virtualizace, statistického učení a prediktivní analýzy, poskytování dočasně užívaných nestazitelných softwarových platform v oblasti infrastruktury, virtualizace, zavádění, správy datových center a referenční architektury, poskytování dočasně užívaných nestazitelného softwaru pro vytváření, poskytování, zavádění, integraci a správu virtualizovaných počítačových aplikací v oblasti komunikace, zabezpečení dat, výkonu a monitorování systémů, zavádění, správy datových center a referenční architektury, technické poradenské služby v oblasti architektury datových center, veřejných a privátních řešení cloud computingu a hodnocení a implementace internetových technologií a služeb, poskytování dočasně užívaných nestazitelného softwaru pro 3D

vizualizaci, 3D modelování a 3D vykreslování, elektronické ukládání dat, služby SaaS (software as a service) zahrnující platformu pro vývoj softwaru pro použití při propojování aplikací s podnikovými systémy a zařízeními, služby pro poskytování bezpečné a důvěryhodné počítačové sítě, služby počítačového softwaru pro poskytování výpočetních možností pro vývojáře aplikací a poskytovatele obsahu, služby počítačového softwaru pro poskytování možností cloud computingu pro vývojáře aplikací a poskytovatele obsahu, počítačové služby, konkrétně rozhraní pro programování aplikací (API) a softwarový widget pro strojové učení, dolování dat, vyhledávání dat a analýzu dat, vědecké a technologické služby a s nimi související výzkum a projektování, služby průmyslové analýzy, průmyslového výzkumu a průmyslového projektování, služby kontroly kvality a ověřování.

Třídy výrobků a služeb:
9, 42

(730) **INTEL CORPORATION**, 2200 Mission College Boulevard, 95052 Santa Clara, CA, US

(740) Havlík Švorčík a partneři, advokátní a patentová kancelář, JUDr. Michal Havlík, Hálkova 1406/2, Praha 2, Nové Město, 12000

(210) **O-592574**
(220) 08.04.2024
(320) 08.04.2024
(540)



(593) Obrazová

(511) (35) cílené zasílání reklamních materiálů, cílený marketing, kopírování dokumentů, marketing, online reklama v počítačové síti, plánování schůzek (kancelářské práce), pořádání výstav pro obchodní i reklamní účely, pořádání obchodních veletrhů pro obchodní i reklamní účely, propagace, reklama, rozhlasová reklama, služby v oblasti vztahů s médii, styk s veřejností, šíření reklamních materiálů, televizní reklama, venkovní reklama, vydávání reklamních textů, vyhledávání sponzorů, výroba reklamních filmů; (38) poskytování online fór, přenos digitálních souborů, přenos elektronické pošty, přenos podcastů, rozhlasové vysílání, služby hlasové pošty, streaming dat, telefonická komunikace, zasílání zpráv; (41) pořádání a vedení kongresů, pořádání a vedení osobních vzdělávacích fór, pořádání a vedení seminářů, psaní textů, školení, vydávání knih, vydávání textů s výjimkovou reklamních, vzdělávací služby; (45) organizace politických setkání.

Třídy výrobků a služeb:
35, 38, 41, 45

(730) **Lisková Nela**, Proskovická 144, Krmelín, 73924, CZ

(210) **O-592577**
(220) 08.04.2024
(320) 08.04.2024
(540)

NASIA

(592) Slovní

(511) (20) kancelářské židle, pracovní židle, jídelní židle, otočné židle, sedáky na židle, židle s natáčecími kolečky, židle na kluzných rámech, projektantské židle, židle, polohovací křesla (židle), anatomicky tvarované židle, židle jako kancelářský nábytek; (35) velkoobchodní prodej nábytku, maloobchod a velkoobchod s výše uvedenými výrobky ve tř. 20, maloobchodní prodej nábytku; (37) montáž, údržba a opravy nábytku, instalace nábytku, montáž nábytku na míru.

Třídy výrobků a služeb:

20, 35, 37

(730) **Setulo CZ s.r.o.**, Korunní 2569/108, Praha 10, Vinohrady, 10100, CZ

(210) **O-592578**
(220) 08.04.2024
(320) 08.04.2024
(540)

LATIRA

(592) Slovní

(511) (20) kancelářské židle, pracovní židle, jídelní židle, otočné židle, sedáky na židle, židle s natáčecími kolečky, židle na kluzných rámech, projektantské židle, židle, polohovací křesla (židle), anatomicky tvarované židle, židle jako kancelářský nábytek; (35) velkoobchodní prodej nábytku, maloobchod a velkoobchod s výše uvedenými výrobky ve tř. 20, maloobchodní prodej nábytku; (37) montáž, údržba a opravy nábytku, instalace nábytku, montáž nábytku na míru.

Třídy výrobků a služeb:

20, 35, 37

(730) **Setulo CZ s.r.o.**, Korunní 2569/108, Praha 10, Vinohrady, 10100, CZ

(210) **O-592579**
(220) 08.04.2024
(320) 08.04.2024
(540)

NESTOR CAPITAL

(592) Slovní

(511) (35) služby v oblasti obchodního managementu, poradenství v oblasti řízení a organizace podniku, pomoc při řízení obchodních či průmyslových podniků, průzkum trhu, propagace, srovnávání cen, marketing, sjednávání obchodních smluv pro jiné osoby, finanční audit; (36) služby v oblasti nemovitosti, pronájem majetku (pouze nemovitého), makléřství, jednatelství, služby realitní kanceláře, zprostředkování v oblasti nemovitosti, oceňování nemovitosti, financování půjček, finanční oceňování (pojišťovnictví, bankovníctví, nemovitosti), finanční hodnocení [pojištění, bankovníctví, nemovitosti], faktoring, financování, služby spojené se správou nemovitosti, pronájem bytů, financování formou koupě na splátky, finanční analýza, finanční poradenství, finanční informace; (41) sportovní a kulturní aktivity, vyučování, vzdělávání, zábava.

Třídy výrobků a služeb:

35, 36, 41

(730) **Nestor Capital s.r.o.**, Košická 58, Bratislava 82108, SK

(740) Mgr. František Kubečka LL.M., advokát, Golčova 485, Praha 4, Kunratice, 14800

(210) **O-592590**
(220) 08.04.2024
(320) 08.04.2024
(540)

SIAN

(592) Slovní

(511) (35) zprostředkování obchodů v oblasti propojení možných soukromých investorů s podnikateli, kteří potřebují financování, obchodní průzkumy, obchodní studie, obchodní propagace, obchodní audity, obchodní akvizice, obchodní ohodnocování, obchodní pomoc, propagace obchodu (reklama), obchodní řízení podnikání, obchodní informační služby, obchodní poradenství, obchodní konzultační služby, řízení obchodní činnosti, plánování obchodní strategie, reklama, plánování obchodních postupů, reklamní služby v oblasti nemovitosti, inzerce komerčních nebo obytných nemovitostí, konzultační a poradenské služby a pomoc v oblasti reklamní, marketingové a propagační činnosti; (36) pronájem a nájem nemovitostí, sjednávání nájemních smluv a smluv o pronájmu nemovitostí, agentury zabývající se výběrem nájemného, správa nájemních, činžovních domů, zajišťování pronájmu nemovitostí, sjednávání pronájmu nemovitostí, služby v oblasti pronájmu nemovitostí, odhady nemovitostí, správa nemovitostí, pronajímání kanceláří (nemovitosti), investice do nemovitostí, ubytovací agentury (nemovitosti), vyhledávání obytných nemovitostí, posuzování nemovitostí (finanční), financování rozvoje nemovitostí, správa portfolií nemovitostí, zprostředkování v oblasti nemovitostí, oceňování a odhady nemovitostí, poradenství v oblasti nemovitostí, konzultace při koupi nemovitostí, správa investic do nemovitostí, řízení investic do nemovitostí, plánování investic do nemovitostí, služby v oblasti nemovitostí, finanční oceňování pronajatých nemovitostí, asistence při koupi nemovitostí, management investic do nemovitostí, makléřské služby v oblasti

nemovitostí, služby spojené se správou nemovitostí, poradenství v oblasti majetku (nemovitostí), poskytování financí na výstavbu nemovitostí, získávání nemovitostí pro třetí osoby, služby realitní kanceláře v oblasti rezidenčních nemovitostí, služby týkající se odstoupení od pronájmu nemovitostí, služby realitních kanceláří v oblasti komerčních nemovitostí, poskytování informací vztahujících se k trhu s nemovitostmi (nemovitostí), kanceláře realitní, nemovitostní (realitní) konzultační služby, služby realitních kanceláří na pronájem budov, služby realitních kanceláří na pronájem pozemků, služby realitní kanceláře pro prodej a pronájem budov, poskytování informací týkajících se realitních záležitostí prostřednictvím internetu, realitní služby vztahující se ke správě investic do nemovitostí, poskytování realitních informací vztahujících se k nemovitostem a pozemkům; (37) renovace nemovitostí, stavba nemovitostí, stavba obytných nemovitostí, poradenství pro renovaci nemovitostí, stavební dozor pro realitní projekty; (42) znalecké posudky nemovitostí, tvorba software, aktualizace počítačového software, instalace a údržba počítačového software, pronájem počítačového software, software jako služba (SaaS), webhostingové služby.

Třídy výrobků a služeb:
35, 36, 37, 42

(730) **Správa investic a nemovitostí s.r.o.**, Závodní 2006/101, Ostrava, Zábřeh, 70030, CZ

(740) Mgr. Jiří Klega, advokát, Bohumínská 1553, Rychvald, 73532

(210) **O-592610**

(220) 09.04.2024

(320) 09.04.2024

(540)

Martina Pipková Loudová

(592) Slovní

(511) (2) barvy, nátěry, laky, konzervační přípravky proti korozi a proti deterioraci dřeva, barviva, inkousty pro tisk, značkování a rytecké práce, přírodní pryskyřice v surovém stavu, listkové a práškové kovy pro použití při malování, dekorování, tisku a v umění; (9) přístroje a nástroje vědecké, výzkumné, navigační, geodetické, fotografické, kinematografické, audiovizuální, optické, přístroje a nástroje pro vážení, měření, signalizaci, detekci, testování, inspekci, záchranu a výuku, zařízení a přístroje pro vedení, přepínání, přeměnu, akumulaci, regulaci nebo řízení distribuce nebo použití elektrického proudu, zařízení a nástroje pro záznam, přenos, reprodukci nebo zpracování zvuku, obrazu nebo dat, média se záznamem a stahovatelná média, počítačový software, prázdná digitální nebo analogová záznamová a úložná média, mechanismy pro zařízení uváděná do chodu vhozením mincí, registrační pokladny, výpočetní zařízení, počítače a periferní zařízení počítačů, obleky na potápění, potápěčské masky, špunty do uší na potápění, skřípce na nos pro potápěče a plavce, potápěčské rukavice, dýchací přístroje pro plavání pod vodou, hasicí přístroje; (14) drahé kovy a jejich slitiny, šperky, drahokamy a polodrahokamy, hodinářské a chronometrické přístroje; (18) kůže a imitace kůže, zvířecí kůže a usně, zavazadla a tašky, deštníky a slunečníky, vycházkové hole, biče, postroje a sedlářské výrobky, obojky, vodítka a oblečky pro zvířata; (24) textilie a náhražky textilií, bytový textil, textilní nebo plastové závěsy a záclony; (25) oděvy, obuv, pokrývky hlavy; (26) krajky, lemůvky a výšivky a galanterní stuhy a mašle, knoflíky, galanterní háčky a očka, špendlíky a jehly, umělé květiny, ozdoby do vlasů, umělé vlasy; (35) reklama, propagace, řízení, organizace a administrativa obchodní činnosti, kancelářské práce; (42) vědecké a technické služby a související výzkum a projektování, průmyslová analýza, průmyslový výzkum a průmyslový design, služby kontroly kvality a služby ověřování, navrhování a vývoj počítačového hardwaru a softwaru.

Třídy výrobků a služeb:
2, 9, 14, 18, 24, 25, 26, 35, 42

(730) **Pipková Loudová Martina Bc.**, Týniště 45, Malešev, 28401, CZ

(740) AK Mgr. Kateřina Chocholová, Mgr. Kateřina Chocholová, K Vinici 1552, Kolín, Kolín V, 28002

(210) **O-592612**

(220) 10.04.2024

(320) 10.04.2024

(540)

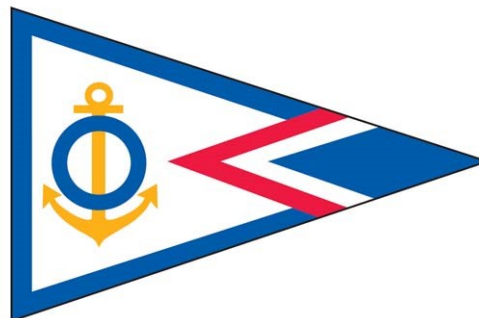

Tělovýchovná jednota LIBEŇSKÝ OSTROV

(593) Obrazová

(511) (39) pronájem vodních dopravních prostředků, jachet, lodí, člunů a jiných vodní dopravních prostředků, uskladnění lodí, pořádání a organizování zájezdů, pronájem kotvišť pro lodě, služby loděnic, přístavní služby pro lodě a čluny, pronájem parkovacích míst, organizování okružních plaveb; (41) služby sportovních klubů, organizování sportovních činností a sportovních soutěží, služby sportovních táborů, pronájem sportovního vybavení a zařízení, pořádání instruktážních kurzů, pořádání zábavních plaveb, příprava a pořádání kulturních aktivit, zábavní služby poskytované pro děti, poskytování herních prostor a zařízení pro děti, organizování zábavních a kulturních akcí; (43) zajišťování a poskytování dočasného ubytování, bufety rychlého občerstvení, restaurační služby, služby turistických kempů (ubytování).

Třídy výrobků a služeb:

39, 41, 43

(591) Barevná

(730) **Tělovýchovná jednota Libeňský ostrov, z.s.**, Libeňský ostrov č. ev. 272, Praha 8, Libeň, 18000, CZ

(740) Mgr. David Müller, Filipova 2016/6, Praha 4, Chodov, 14800

(210) **O-592624**

(220) 10.04.2024

(320) 10.04.2024

(540)

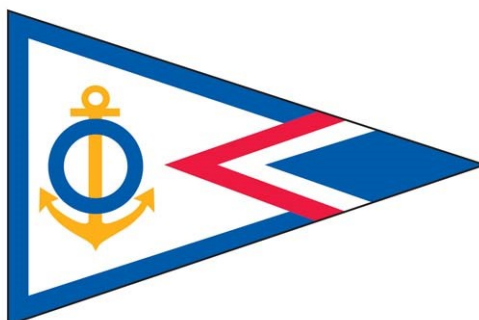

KVM Libeňský ostrov

(593) Obrazová

(511) (39) pronájem vodních dopravních prostředků, jachet, lodí, člunů a jiných vodní dopravních prostředků, uskladnění lodí, pořádání a organizování zájezdů, pronájem kotvišť pro lodě, služby loděnic, přístavní služby pro lodě a čluny, pronájem parkovacích míst, organizování okružních plaveb; (41) služby sportovních klubů, organizování sportovních činností a sportovních soutěží, služby sportovních táborů, pronájem sportovního vybavení a zařízení, pořádání instruktážních kurzů, pořádání zábavních

plaveb, příprava a pořádání kulturních aktivit, zábavní služby poskytované pro děti, poskytování herních prostor a zařízení pro děti, organizování zábavních a kulturních akcí; (43) zajišťování a poskytování dočasného ubytování, bufety rychlého občerstvení, restaurační služby, služby turistických kempů (ubytování).

Třídy výrobků a služeb:

39, 41, 43

(591) Barevná

(730) **Tělovýchovná jednota Libeňský ostrov, z.s.**, Libeňský ostrov č. ev. 272, Praha 8, Libeň, 18000, CZ

(740) Mgr. David Müller, Filipova 2016/6, Praha 4, Chodov, 14800

(210) **O-592631**

(220) 10.04.2024

(320) 10.04.2024

(540)

STEM 

(593) Obrazová

(511) (9) nahrané počítačové programy, nahrané soubory dat, nahraný počítačový software, počítačové programy, počítačový software ke stažení, počítačový software pro integraci aplikací a databází, počítačový software pro správu aplikací, prezentační software, software k synchronizaci databází, software pro zpracování dat, software pro správu dat a souborů a databázový software, software pro vytěžování dat, software pro webové aplikace a servery, software umělé inteligence a strojového učení, software pro blogy, autentifikační software, databáze, databáze (elektronické), interaktivní databázový software, adresáře (elektronické), mediální a publikační software, mobilní aplikace, stahovatelné publikační systémy na zpracování dat, vybavení ke zpracování informací, zařízení a příslušenství ke zpracování dat (elektronické), zařízení na ukládání dat, elektronické časopisy, elektronické slovníky, instruktážní příručky v elektronické podobě, digitální projektory, elektronická zobrazovací zařízení, informační zobrazovací terminály, interaktivní počítačový software, kódované magnetické a chytré karty, paměťová zařízení k médiím, přenosná komunikační zařízení, snímače obrazu (skenery); (16) brožury, knihy, noviny, odborné časopisy, ročenky, časopisy, papírová média a periodika, učebnice, zpravodaje, propagační publikace, encyklopedie, formuláře (tištěné), částečně natištěné formuláře, informační prostředky, instruktážní listy a materiály, kartičky na poznámky, tištěné materiály, tiskoviny k instruktážním účelům, příručky (návodů), informační brožury, ceníky, kancelářské potřeby, denní záznamníky, denní kalendáře, kapesní kalendáře, kalendáře, nástěnné kalendáře, kapesní diáře a organizéry, adresáře a seznamy, diagramy, grafy, hlavičkový papír, obaly a pouzdra na dokumenty, desky na dokumenty, složky na dokumenty, psací desky, desky na dokumenty (šanon), nálepky, omalovánky, fixy, flipcharty, jmenovky, kartičky na poznámky; (35) reklama, propagace, marketing, průzkum trhu, interpretace dat a výsledků z průzkumu trhu, výzkum veřejného mínění, sběr dat a výsledků z výzkumu veřejného mínění, ankety ke zjišťování veřejného mínění, sběr statistických informací, sběr statistických dat pro vědecký výzkum, sběr statistických dat pro lékařský výzkum, služby v oblasti sběru dat o průzkumu trhu, poradenství v oblasti průzkumu trhu, poskytování informací o průzkumu trhu, ekonomické prognózy a analýzy; (41) akademie (vzdělávání), vzdělávací a školící služby, pořádání školení, seminářů, přednášek, workshopů, konferencí a kongresů z oblasti sociologického a demografického výzkumu a výzkumu veřejného mínění, vzdělávací kurzy vztahující se k výzkumu a vývoji, a to v oblasti sociologie, demografie a oblastí metod sociologického výzkumu, školení tazatelů pro výzkum veřejného mínění a průzkum trhu, školení v oblasti interpretace sociologický, socioekonomických, demografických a politologických dat, pobytové školící kurzy, pořádání a vedení pracovních setkání (školení), vydavatelská a nakladatelská činnost, vydávání knih a časopisů, vydávání vzdělávacích materiálů, bibliografické informace; (42) sociologický výzkum, výzkum vztahující se k demografii, výzkum vztahující se ke zpracování dat, a to sociologických a demografických, výzkum v oblasti technologie zpracování dat, výzkum v oblasti software, a to pro zpracování velkých souborů statistických dat, výzkum v oblasti počítačových programů a programování, a to pro zpracování statistických dat, výzkum v oblasti

komunikačních a informačních technologií, aktualizace a údržba počítačového software, aktualizace software na zpracování dat, vývoj datových programů, počítačový software (pronájem), digitalizace dokumentů, elektronické ukládání dokumentů, elektronické ukládání a zálohování dat, kompilace vědeckých informací, poradenské služby v oblasti vědeckého výzkumu, projekty a studie zaměřené na odborný výzkum, vědecké a technologické služby, vědecký výzkum prováděný za pomoci databází, vydávání vědeckých informací.

Třídy výrobků a služeb:

9, 16, 35, 41, 42

(730) **STEM Ústav empirických výzkumů, z.ú.**, Španělská 1073/10, Praha 2, Vinohrady, 12000, CZ

(740) Ing. Marie Smrčková, patentový zástupce, Velflíkova 1431/10, Praha 6, Dejvice, 16000

(210) **O-592642**

(220) 10.04.2024

(320) 10.04.2024

(540)

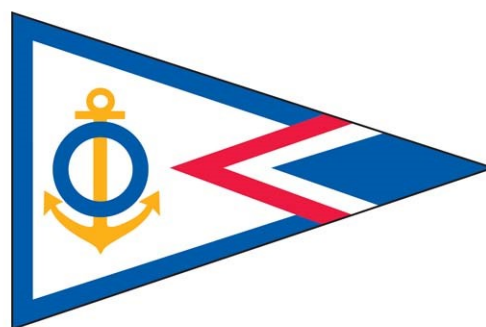

**Klub vodních motoristů
LIBEŇSKÝ OSTROV**

(593) Obrazová

(511) (39) pronájem vodních dopravních prostředků, jachet, lodí, člunů a jiných vodní dopravních prostředků, uskladnění lodí, pořádání a organizování zájezdů, pronájem kotvišť pro lodě, služby loděnic, přístavní služby pro lodě a čluny, pronájem parkovacích míst, organizování okružních plaveb; (41) služby sportovních klubů, organizování sportovních činností a sportovních soutěží, služby sportovních táborů, pronájem sportovního vybavení a zařízení, pořádání instruktážních kurzů, pořádání zábavních plaveb, příprava a pořádání kulturních aktivit, zábavní služby poskytované pro děti, poskytování herních prostor a zařízení pro děti, organizování zábavních a kulturních akcí; (43) zajišťování a poskytování dočasného ubytování, bufety rychlého občerstvení, restaurační služby, služby turistických kempů (ubytování).

Třídy výrobků a služeb:

39, 41, 43

(591) Barevná

(730) **Tělovýchovná jednota Libeňský ostrov, z.s.**, Libeňský ostrov č. ev. 272, Praha 8, Libeň, 18000, CZ

(740) Mgr. David Müller, Filipova 2016/6, Praha 4, Chodov, 14800

(210) **O-592649**
(220) 10.04.2024
(320) 10.04.2024
(540)

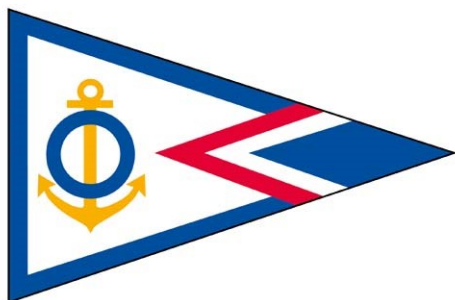

(593) Obrazová
(511) (39) pronájem vodních dopravních prostředků, jachet, lodí, člunů a jiných vodních dopravních prostředků, uskladnění lodí, pořádání a organizování zájezdů, pronájem kotvišť pro lodě, služby loděnic, přístavní služby pro lodě a čluny, pronájem parkovacích míst, organizování okružních plaveb; (41) služby sportovních klubů, organizování sportovních činností a sportovních soutěží, služby sportovních táborů, pronájem sportovního vybavení a zařízení, pořádání instruktážních kurzů, pořádání zábavních plaveb, příprava a pořádání kulturních aktivit, zábavní služby poskytované pro děti, poskytování herních prostor a zařízení pro děti, organizování zábavních a kulturních akcí; (43) zajišťování a poskytování dočasného ubytování, bufety rychlého občerstvení, restaurační služby, služby turistických kempů (ubytování).

Třídy výrobků a služeb:
39, 41, 43

(591) Barevná
(730) **Tělovýchovná jednota Libeňský ostrov, z.s.**, Libeňský ostrov č. ev. 272, Praha 8, Libeň, 18000, CZ
(740) Mgr. David Müller, Filipova 2016/6, Praha 4, Chodov, 14800

(210) **O-592661**
(220) 11.04.2024
(320) 11.04.2024
(540)

VAnet.cz

(592) Slovní
(511) (35) administrativní podpora a zpracování dat [služby], účetnictví, pomoc v obchodní a podnikatelské činnosti, management a administrativní služby, reklama, marketing a propagační služby, digitální reklamní služby, konzultační služby v oboru reklamy, propagace a marketingu, obchodní konzultační a poradenské služby, ekonomické poradenské služby, administrativa prodeje, administrativní zpracování objednávek, obchodní informace a poradenství pro zákazníky (zákaznická podpora); (36) finanční poradenské služby; (42) služby v oblasti informačních technologií, navrhování webových stránek, správa webových stránek, umístění webových stránek, navrhování počítačové grafiky.

Třídy výrobků a služeb:
35, 36, 42

(730) **Vohlídková Aneta Ing.**, Mírová 238/3, Poděbrady, Poděbrady III, 29001, CZ

(210) **O-592662**
(220) 11.04.2024
(320) 11.04.2024
(540)



(593) Obrazová
(511) (3) antiperspirační mýdla, barvy na vlasy, depilační vosk, kosmetická barviva, kosmetické krémy, kosmetické přípravky pro péči o pokožku, kosmetické přípravky pro zeštíhlení, laky na vlasy, mýdla, parfémy, toaletní přípravky; (5) balzámy pro léčebné účely, přípravky na pročištění, přípravky na potlačení chuti k jídlu; (44) depilace voskem, fyzioterapie, léčebně – kosmetické služby, masáže, pronájem zdravotnického vybavení, salóny krásy, služby regenerativní medicíny, solária, dietní a výživové poradenství.

Třídy výrobků a služeb:
3, 5, 44

(730) **Hogenauer Lubomír**, Pod lipami 340/52a, Praha 3, Žižkov, 13000, CZ

(210) **O-592666**
(220) 11.04.2024
(320) 11.04.2024
(540)



(593) Obrazová
(511) (45) právní advokátní služby, advokátní a právní služby.

Třídy výrobků a služeb:
45

(591) Barevná
(730) **Advokátní kancelář Chlebcová s.r.o.**, Astlova 3205/1, Praha 5, Smíchov, 15000, CZ

(210) **O-592669**
(220) 11.04.2024
(320) 11.04.2024
(540)

Questerland

(592) Slovní
(511) (41) služby v oblasti vzdělávání, zábavy a sportu, úniková místnost [zábava].

Třídy výrobků a služeb:

41
(730) **PŠENIČNÝ ALEXEJ**, V Zahradách 632, Horoměřice, 25262, CZ

(210) **O-592672**

(220) 11.04.2024

(320) 11.04.2024

(540) **V&V NATURAL COSMETICS PARIS.**

(592) Slovní

(511) (3) neléčivé kosmetické a toaletní přípravky, neléčivé přípravky pro ústní hygienu, parfumerní výrobky, éterické oleje, bělicí přípravky a další prací prostředky, přípravky na čištění, leštění, drhnutí a broušení.

Třídy výrobků a služeb:

3

(730) **MARGARET CZ s.r.o.**, Bryksova 763/46, Praha 9, Černý Most, 19800, CZ

(210) **O-592676**

(220) 11.04.2024

(320) 11.04.2024

(540)



(593) Obrazová

(511) (6) kovové koncovky, kovové svorky hadic, kovové armatury pro potrubní rozvody stlačeného vzduchu, kovové tlakové nádoby, hliníkové profily, kovové profily, kovové rozdělovače pro potrubní systémy, kovové příruby, pájecí kovy, kovové potrubní rozvody, kovové potrubní armatury, upevňovací kovové šrouby, kovové tlakové trubky, trubky (kovové), kovové objímky, kovové matice, kovové úchytky; (7) spojky na pneumatické přístroje, jednosměrné spojky pro stroje, hřídelové spojky jako součást strojů, strojové spojky (jiné než trubky), kovové spojky na trubky (části strojů), nekovové hadice k použití v hydraulických systémech ve strojích, kovové hadice na přenos hydraulické energie ve strojích, hydraulické ventily, adaptéry na potrubí (součásti strojů), koncovky tyčí s ložiskem, rourové spony jako části převodových zařízení, navijáky jako části strojů, řemeny do strojů, armatury na regulaci tlaku jako části strojů, armatury na parní kotle, ventily do strojů, pojistné ventily (části strojů), ventily (kohouty) (části strojů, motorů a hnacích strojů), zpětné kovové ventily (části strojů), zpětné kovové klapky (části strojů), axiální proudové ventilátory, olejové ventily jako součásti strojů, filtry (části strojů), olejové filtry do motorů, olejové filtry, filtry pro stroje, filtry na plyny (stroje), generátory, vložky do filtračních zařízení, cyklonové odlučovače, odvaděče kondenzátu, separátory kapalin, separátory na oddělení pevných látek od kapalin, separátory oleje (parní), regulátory (součásti strojů), multiplikátory tlaku pro plyny, válce jako části strojů, ejektory, rotační pohony, pohony pro stroje, vibrátory (stroje) pro průmyslové účely, stříkací pistole, vzduchové stříkací pistole, odsávací čisticí stroje k použití ve výrobě, navijecí bubny (části strojů), trubky (přízpusobené části strojů), trubky jako vestavěné části strojů, spojky na stroje, lisovací nástroje (části strojů), rozdělovače pro rozvody jako části strojů, hnacích strojů nebo motorů, kovové spojky na hydraulické přístroje, motory na stlačený vzduch, stroje na stlačený vzduch, čerpadla na stlačený vzduch, vzduchové pistole (na stlačený vzduch) na vytlačování tmelů, stroje a strojní zařízení s mechanickým pohonem, zejména kompresory a jejich příslušenství, pneumatické a hydraulické nástroje a strojní součásti všeho druhu zařazené v této třídě, všechny kompresory obsažené v této třídě, a to šroubové a pístové kompresory, bezmazé pístové atmosférické kompresory pro vyfukování PET láhví, bezmazé kompresory pro dýchací vzduch, pístové kompresory pro stlačování speciálních plynů, vysokotlaké pístové atmosférické a dotlačovací kompresory, vzduchové chladiče, kompresory pro chladicí zařízení, čerpadla (stroje), dmychadla pro kompresi a součásti těchto strojů patřící do třídy 7, obráběcí stroje, kovoobráběcí stroje, kovová přídavná zařízení ke strojům, filtry na čištění chladicího vzduchu pro motory, filtry (součásti strojů a motorů), čerpadla (součásti strojů nebo motorů), čerpadla (stroje), sací čerpadla (stroje), výpustné kohouty, dmychadla pro stlačování, odsávání a přepravu plynů, foukací stroje, turbokompresory; (9)

manometry, tlakoměry (manometry) pro ventily, vysokotlaké manometry, tlakoměry, manometry, tlakové snímače, tlakové spínače, teploměry, technické teploměry, průtokoměry, detektory, detektory netěsností, senzory, detektory a monitorovací nástroje, měřiče napětí, měřiče elektrického proudu, ampérmetry, měřicí senzory, senzory rosného bodu, regulátory tlaku; (35) reklama, marketing, zprostředkovatelská činnost v oblasti obchodu s výše uvedenými výrobky ve tř. 6 a 7, pomoc při řízení obchodní činnosti, marketingové služby, zprostředkování obchodních záležitostí (zákaznický servis, tj. zajišťování odbytu, zastupování při obchodních záležitostech, sjednávání obchodních podmínek), vše v oblasti výrobků uvedených výše ve třídách 6 a 7, zprostředkování obchodních a dodavatelských služeb v oblasti stlačeného vzduchu a průmyslového chlazení, maloobchodní služby zaměřené na shora uvedené výrobky ve třídách 6 a 7, velkoobchodní služby zaměřené na shora uvedené výrobky ve třídách 6 a 7, katalogové maloobchodní služby zaměřené na shora uvedené výrobky ve třídách 6 a 7, on-line maloobchodní služby zaměřené na shora uvedené výrobky ve třídách 6 a 7, zásilkové maloobchodní služby (s výjimkou dopravy) zaměřené na shora uvedené výrobky ve třídách 6 a 7; (37) montáž, instalace, údržba a servis, záruční a pozáruční servis v oblasti stlačeného vzduchu a průmyslového chlazení, pronájem, rekonstrukce a opravy strojů a strojních zařízení, zejména kompresorů a tlakových zařízení a nádob, revize tlakových nádob, revize průmyslového chlazení, chladírenských strojů a strojních zařízení, opravy pump a čerpadel, obnova opotřebovaných nebo částečně zničených strojů.

Třídy výrobků a služeb:

6, 7, 9, 35, 37

(591) Barevná

(730) **Kompresory Vzduchotechnika s.r.o.**, Plzeňská 169, Žebrák, 26753, CZ

(740) Mgr. Petr Bílý LL.M., Otýlie Beniškové 1664/14, Plzeň, Severní Předměstí, 30100

(210) **O-592677**

(220) 11.04.2024

(320) 11.04.2024

(540)

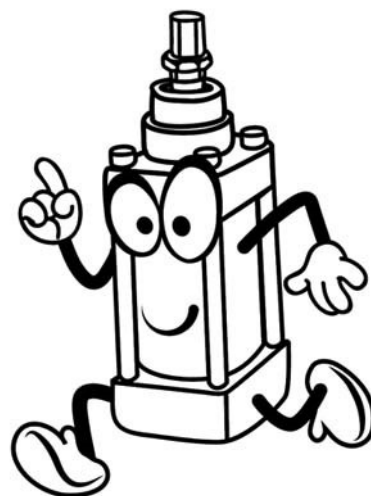

(593) Obrazová

(511) (6) kovové koncovky, kovové svorky hadic, kovové armatury pro potrubní rozvody stlačeného vzduchu, kovové tlakové nádoby, hliníkové profily, kovové profily, kovové rozdělovače pro potrubní systémy, kovové příruby, pájecí kovy, kovové potrubní rozvody, kovové potrubní armatury, upevňovací kovové šrouby, kovové tlakové trubky, trubky (kovové), kovové objímky, kovové matice, kovové úchytky; (7) spojky na pneumatické přístroje, jednosměrné spojky pro stroje, hřídelové spojky jako součást strojů, strojové spojky (jiné než trubky), kovové spojky na trubky (části strojů), nekovové hadice k použití v hydraulických systémech ve strojích, kovové hadice na přenos hydraulické energie ve strojích, hydraulické ventily, adaptéry na potrubí (součásti strojů), koncovky tyčí s ložiskem, rourové spony jako části převodových zařízení, navijáky jako části strojů, řemeny do strojů, armatury na regulaci tlaku jako části strojů, armatury na parní kotle, ventily do strojů, pojistné ventily (části strojů), ventily (kohouty) (části strojů, motorů a hnacích strojů), zpětné kovové ventily (části strojů), zpětné kovové klapky (části strojů), axiální proudové

ventilátory, kulové ventily jako součásti strojů, filtry (části strojů), olejové filtry do motorů, olejové filtry, filtry pro stroje, filtry na plyny (stroje), generátory, vložky do filtračních zařízení, cyklonové odlučovače, odvaděče kondenzátu, separátory kapalin, separátory na oddělení pevných látek od kapalin, separátory oleje (parní), regulátory (součásti strojů), multiplikátory tlaku pro plyny, válce jako části strojů, ejektory, rotační pohony, pohony pro stroje, vibrátory (stroje) pro průmyslové účely, stříkací pistole, vzduchové stříkací pistole, odsávací čisticí stroje k použití ve výrobě, navíjecí bubny (části strojů), trubky (přízpusobené části strojů), trubky jako vestavěné části strojů, spojky na stroje, lisovací nástroje (části strojů), rozdělovače pro rozvody jako části strojů, hnacích strojů nebo motorů, kovové spojky na hydraulické přístroje, motory na stlačený vzduch, stroje na stlačený vzduch, čerpadla na stlačený vzduch, vzduchové pistole (na stlačený vzduch) na vytlačování tmelů, stroje a strojní zařízení s mechanickým pohonem, zejména kompresory a jejich příslušenství, pneumatické a hydraulické nástroje a strojní součásti všeho druhu zařazené v této třídě, všechny kompresory obsažené v této třídě, a to šroubové a pístové kompresory, bezmazé pístové atmosférické kompresory pro vyfukování PET láhví, bezmazé kompresory pro dýchací vzduch, pístové kompresory pro stlačování speciálních plynů, vysokotlaké pístové atmosférické a dotlačovací kompresory, vzduchové chladiče, kompresory pro chladicí zařízení, čerpadla (stroje), dmyhadla pro kompresi a součásti těchto strojů patřící do třídy 7, obráběcí stroje, kovoobráběcí stroje, kovová přídavná zařízení ke strojům, filtry na čištění chladicího vzduchu pro motory, filtry (součásti strojů a motorů), čerpadla (součásti strojů nebo motorů), čerpadla (stroje), sací čerpadla (stroje), výpustné kohouty, dmyhadla pro stlačování, odsávání a přepravu plynů, foukací stroje, turbokompresory; (9) manometry, tlakoměry (manometry) pro ventily, vysokotlaké manometry, tlakoměry, manometry, tlakové snímače, tlakové spínače, teploměry, technické teploměry, průtokoměry, detektory, detektory netěsností, senzory, detektory a monitorovací nástroje, měřiče napětí, měřiče elektrického proudu, ampérmetry, měřicí senzory, senzory rosného bodu, regulátory tlaku; (35) reklama, marketing, zprostředkovatelská činnost v oblasti obchodu s výše uvedenými výrobky ve tř. 6 a 7, pomoc při řízení obchodní činnosti, marketingové služby, zprostředkování obchodních záležitostí (zákaznický servis, tj. zajišťování odbytu, zastupování při obchodních záležitostech, sjednávání obchodních podmínek), vše v oblasti výrobků uvedených výše ve třídách 6 a 7, zprostředkování obchodních a dodavatelských služeb v oblasti stlačeného vzduchu a průmyslového chlazení, maloobchodní služby zaměřené na shora uvedené výrobky ve třídách 6 a 7, velkoobchodní služby zaměřené na shora uvedené výrobky ve třídách 6 a 7, katalogové maloobchodní služby zaměřené na shora uvedené výrobky ve třídách 6 a 7, on-line maloobchodní služby zaměřené na shora uvedené výrobky ve třídách 6 a 7, zásilkové maloobchodní služby (s výjimkou dopravy) zaměřené na shora uvedené výrobky ve třídách 6 a 7; (37) montáž, instalace, údržba a servis, záruční a pozáruční servis v oblasti stlačeného vzduchu a průmyslového chlazení, pronájem, rekonstrukce a opravy strojů a strojních zařízení, zejména kompresorů a tlakových zařízení a nádob, revize tlakových nádob, revize průmyslového chlazení, chladírenských strojů a strojních zařízení, opravy pump a čerpadel, obnova opotřebovaných nebo částečně zničených strojů.

Třídy výrobků a služeb:

6, 7, 9, 35, 37

- (591) Barevná
(730) **Kompresory Vzduchotechnika s.r.o.**, Plzeňská 169, Žebrák, 26753, CZ
(740) Mgr. Petr Bílý LL.M., Otýlie Beníškové 1664/14, Plzeň, Severní Předměstí, 30100

- (210) **O-592680**
(220) 11.04.2024
(320) 11.04.2024
(540)



- (593) Obrazová
(511) (35) reklamní, inzertní a propagační činnost, marketing, finanční marketing, organizační a ekonomické poradenství, poradenská činnost v oblasti risk

managementu, poradenské služby v oblasti obchodní analýzy, poskytování služeb finančního srovnávání on-line; (36) pojišťovnictví, konzultační služby v oblasti financí a pojišťovnictví, služby v oblasti peněžnictví a pojišťovnictví včetně související zprostředkovatelské činnosti v těchto oborech, služby v oblasti stavebního spoření, činnosti související s pojišťovací, zábrannou a zajišťovací činností, šetření ve finančních a pojistných záležitostech, likvidace pojistných událostí, finanční znalecké a odborné posudky a konzultace v rámci této třídy, finanční a investiční služby, hypoteční služby, penzijní poradenství.

Třídy výrobků a služeb:

35, 36

- (591) Barevná
(730) **FINVOX Finanční Služby s.r.o.**, Na Florenci 2116/15, Praha 1, Nové Město, 11000, CZ
(740) HAVEL & PARTNERS s.r.o., advokátní kancelář, Mgr. Ivan Rámeš, advokát, Na Florenci 2116/15, Praha 1, Nové Město, 11000

- (210) **O-592690**
(220) 12.04.2024
(320) 12.04.2024
(540)



- (593) Obrazová
(511) (35) pomoc v obchodní a podnikatelské činnosti, management a administrativní služby, reklamní, marketingové a propagační služby, obchodní zprostředkovatelské služby a obchodní informace pro spotřebitele; (39) balení a skladování zboží, informační, poradenské a rezervační služby v oblasti dopravy, parkování a uskladnění vozidel, parkoviště vozidel, kotviště, pronájem týkající se vozidel, přepravy a skladování, pronájem v souvislosti s dopravou a skladováním, rozvážkové služby (doprava); (43) poskytování jídla a nápojů, dočasné ubytování, hotely pro zvířata, informace o dočasném ubytování, poradenské a rezervační služby v oblasti ubytování, informační, poradenské a rezervační služby v oblasti poskytování jídla a pití, pronájem nábytku, povlečení, prostírání a vybavení k poskytování jídla a nápojů.

Třídy výrobků a služeb:

35, 39, 43

- (591) Barevná
(730) **SINALUNGA s.r.o.**, Jamborova 3327/55, Brno, Židenice, 61500, CZ
(740) Mgr. Bc. David Kyzlink, Krásného 579/41, Brno, Židenice, 63600

- (210) **O-592698**
(220) 12.04.2024
(320) 12.04.2024
(540)

Libivac

- (592) Slovní
(511) (3) neléčivé kosmetické a toaletní přípravky, neléčivé přípravky pro ústní hygienu, parfumerní výrobky, éterické oleje, bělicí přípravky a další prací prostředky, přípravky na čištění, leštění a broušení; (5) farmaceutické, léčebné a veterinární přípravky, hygienické přípravky pro zdravotnické účely, dietetické potraviny a přípravky upravené pro léčebné či veterinární účely, potraviny pro kojenice a batolata, potravinové doplňky pro lidskou

spotřebu a zvířata, náplasti, obvazové materiály a krytí, materiály pro plombování zubů, dentální vosky, dezinfekční přípravky, přípravky na hubení škůdců, fungicidy, herbicidy; (10) chirurgické, lékařské, stomatologické a veterinární přístroje a nástroje, umělé končetiny, oční a zubní protézy, ortopedické potřeby, materiály na sešívání ran, terapeutické a pomocné přístroje uzpůsobené pro osoby se zdravotním postižením, masážní přístroje, přístroje, zařízení a výrobky pro péči o kojence, přístroje, zařízení a výrobky pro sexuální aktivity.

Třídy výrobků a služeb:
3, 5, 10

(730) **IBI-International spol. s r.o.**, Senovážné náměstí 1463/5, Praha 1, Nové Město, 11000, CZ

(210) **O-592699**

(220) 12.04.2024

(320) 12.04.2024

(540)

Livak 8

(592) Slovní

(511) (3) neléčivé kosmetické a toaletní přípravky, neléčivé přípravky pro ústní hygienu, parfumerní výrobky, éterické oleje, bělicí přípravky a další prací prostředky, přípravky na čištění, leštění a broušení; (5) farmaceutické, léčebné a veterinární přípravky, hygienické přípravky pro zdravotnické účely, dietetické potraviny a přípravky upravené pro léčebné či veterinární účely, potraviny pro kojence a batolata, potravinové doplňky pro lidskou spotřebu a zvířata, náplasti, obvazové materiály a krytí, materiály pro plombování zubů, dentální vosky, dezinfekční přípravky, přípravky na hubení škůdců, fungicidy, herbicidy.

Třídy výrobků a služeb:
3, 5

(730) **IBI-International spol. s r.o.**, Senovážné náměstí 1463/5, Praha 1, Nové Město, 11000, CZ

(210) **O-592736**

(220) 15.04.2024

(320) 15.04.2024

(540)



(593) Obrazová

(511) (25) trička s potiskem, sportovní trička s krátkým rukávem; (41) sportovní výcvik, sportovní aktivity, sportovní služby, provozování sportovních zařízení, organizování sportovních činností a sportovních soutěží, pořádání sportovních turnajů, pořádání sportovních soutěží, pronájem sportovního vybavení a zařízení, provozování tenisových kurtů, organizování tenisových turnajů, trénování sportů.

Třídy výrobků a služeb:
25, 41

(730) **Kott Pavel**, Schoellerova 59/76, Praha 9, Třeboradice, 19600, CZ

(740) **JUDr. Pavel Berger**, advokát, Bělocerkevská 1037/38, Praha 10, Vršovice, 10000

(210) **O-592738**

(220) 15.04.2024

(320) 15.04.2024

(540)

coffee hunter

(592) Slovní

(511) (30) káva, káva (nepražená), mletá káva, káva [pražená, v prášku, granulovaná nebo v nápojích], hotová káva a kávové nápoje, káva s čokoládou, káva bez kofeinu, zrnková káva, kávové koncentráty, kávové boby, kávové nápoje, kávové výtažky, kávové náplně, kávové příchutě, kávové kapsle, cukr, cukrovinky, čokoláda, sladké pečivo (obvykle kulaté), slané pečivo, dorty, med, obilniny, zpracované obilniny, koření, přírodní sladidla, rýže, zmrzlina; (40) pražení a zpracování kávy, zpracování potravin a nápojů; (43) kavárny, restaurační služby, delikatesy (restaurace), zásobování (catering), čajovny, bary.

Třídy výrobků a služeb:

30, 40, 43

(730) **CAFÉ JORDÁN spol. s r.o.**, K zahrádkám 997/19, Praha 5, Stodůlky, 15500, CZ

(740) **Macek and Partners**, Mgr. Jiří Macek, Sázavská 751/16, Praha 2, Vinohrady, 12000

(210) **O-592740**

(220) 15.04.2024

(320) 15.04.2024

(540)

Onergy

(592) Slovní

(511) (6) kovová střešní krytina obsahující fotovoltaické články; (9) solární baterie, solární baterie k průmyslovému použití, dobíjecí baterie se solárním pohonem, solární baterie k použití v domácnosti, fotovoltaické články, fotovoltaické články, fotočlánky, kalibrované fotovoltaické referenční články.

Třídy výrobků a služeb:

6, 9

(730) **POWERLUME ENERGY, s.r.o.**, náměstí I. P. Pavlova 1785/3, Praha 2, Nové Město, 12000, CZ

(740) **Mgr. Liliána Křístková**, advokátka, Pod Zvonařkou 2240/8, Praha 2, Vinohrady, 12000

(210) **O-592742**

(220) 15.04.2024

(320) 15.04.2024

(540)

DEJ GÓL!

(592) Slovní

(511) (9) počítačové hry (programy -); (28) deskové hry; (41) on-line hry prostřednictvím mobilních zařízení.

Třídy výrobků a služeb:

9, 28, 41

(730) **Vágner Roman**, Oblá 349/6, Brno, Nový Lískovec, 63400, CZ

(210) **O-592745**

(220) 15.04.2024

(320) 15.04.2024

(540)

DVmoto

(592) Slovní

(511) (12) motocykly, skútry (motocykly), motokrosové motocykly, elektrické motocykly.

Třídy výrobků a služeb:

12

(730) **DVTM s.r.o.**, Jarolímково náměstí 971, Zlín, Malenovice, 76302, CZ

(210) **O-592758**
(220) 16.04.2024
(320) 16.04.2024
(540)



(593) Obrazová
(511) (41) provozování heren, pořádání a moderování zábavních akcí, pořádání a vedení sportovních akcí, zábava, zábavní parky, zábavní služby poskytované ve virtuálním prostředí.
Třídy výrobků a služeb:
41
(730) **Majaland Praha s.r.o.**, Opletalova 1015/55, Praha 1, Nové Město, 11000, CZ

(210) **O-592759**
(220) 16.04.2024
(320) 16.04.2024
(540)



(593) Obrazová
(511) (41) provozování heren, pořádání a moderování zábavních akcí, pořádání a vedení sportovních akcí, zábava, zábavní parky, zábavní služby poskytované ve virtuálním prostředí.
Třídy výrobků a služeb:
41
(730) **Majaland Praha s.r.o.**, Opletalova 1015/55, Praha 1, Nové Město, 11000, CZ

(210) **O-592760**
(220) 16.04.2024
(320) 16.04.2024
(540)



(593) Obrazová
(511) (41) provozování heren, pořádání a moderování zábavních akcí, pořádání a vedení sportovních akcí, zábava, zábavní parky, zábavní služby poskytované ve virtuálním prostředí.
Třídy výrobků a služeb:
41
(591) Barevná
(730) **Majaland Praha s.r.o.**, Opletalova 1015/55, Praha 1, Nové Město, 11000, CZ

(210) **O-592761**
(220) 16.04.2024
(320) 16.04.2024
(540)



(593) Obrazová
(511) (41) provozování heren, pořádání a moderování zábavních akcí, pořádání a vedení sportovních akcí, zábava, zábavní parky, zábavní služby poskytované ve virtuálním prostředí.
Třídy výrobků a služeb:
41
(591) Barevná
(730) **Majaland Praha s.r.o.**, Opletalova 1015/55, Praha 1, Nové Město, 11000, CZ

(210) **O-592762**
(220) 16.04.2024
(320) 16.04.2024
(540)

HOPSALAND

(592) Slovní
(511) (41) provozování heren, pořádání a moderování zábavních akcí, pořádání a vedení sportovních akcí, zábava, zábavní parky, zábavní služby poskytované ve virtuálním prostředí.
Třídy výrobků a služeb:
41
(730) **Majaland Praha s.r.o.**, Opletalova 1015/55, Praha 1, Nové Město, 11000, CZ

(210) **O-592763**

(220) 16.04.2024

(320) 16.04.2024

(540)

SAZKA CHAMPS

(592) Slovní

(511) (16) papír, lepenka, reklamní, propagační výrobky z papíru (letáky, bločky, tašky) a užitkové výrobky z papíru určené pro propagaci (rozetky, papírové ubrousky), periodické i neperiodické publikace, tištěné informační, reklamní a propagační materiály v rámci této třídy určené pro propagaci, tiskárenské výrobky a kartonážní výrobky, a to krabice, data a databáze na papírových nosičích, psací potřeby, kalendáře, diáře, školní potřeby; (35) reklamní, inzertní a propagační činnost, včetně reklamní, inzertní a propagační činnosti kulturních a sportovních akcí, vyhledávání sponzorů, prodej reklamních a upomínkových předmětů; (38) provozování on-line komunikačních fór, podcasting, přenos podcastů, provozování on-line digitálních audio a video programů a s tím související zprostředkovatelské služby v rámci tř. 38; (41) pořádání a organizování kulturních, sportovních a společenských událostí, soutěží, spotřebitelských soutěží, organizování a pořádání vzdělávacích akcí, prezentace, semináře, interaktivní zábavní služby, zábavní služby v souvislosti s elektronickým sportem.

Třídy výrobků a služeb:

16, 35, 38, 41

(730) **SAZKA a.s.**, Evropská 866/69, Praha 6, Vokovice, 16000, CZ

(740) Halaxová & Halaxová TETRAPAT, Mgr. Eva Halaxová, Jinonická 804/80, Praha 5, Košíře, 15800

(210) **O-592764**

(220) 16.04.2024

(320) 16.04.2024

(540)

(593) Obrazová

(511) (9) baterie do elektronických cigaret, nabíječky elektronických cigaret, nabíječky baterií pro elektronické cigarety, detektory kouře, nahané počítačové programy, stahovatelné počítačové aplikace, elektrické baterie, bezdrátové nabíječky; (34) cigarety, tabák, tabák ke kouření, ústní vaporizéry pro kuřáky, odpařovací dýmky na cigarety netvořící kouř, přístroje na ohřívání tabáku pro účely inhalace, elektronické cigarety, kapaliny do elektronických cigaret [e-kapaliny], které obsahují příchutě v kapalné formě a používají se k plnění náplní do elektronických cigaret, pouzdra na elektronické cigarety, kuřácké soupravy pro elektronické cigarety.

Třídy výrobků a služeb:

9, 34

(730) **China Tobacco Guangxi Industrial Co., Ltd.**, No. 28 Beihu South Road, Nanning Guangxi Province, CN

(740) JUDr. Tomáš Lejček MBA, patentový zástupce, Slezská 169/10, Praha 2, Vinohrady, 12000

(210) **O-592765**

(220) 16.04.2024

(320) 16.04.2024

(540)

(593) Obrazová

(511) (9) baterie do elektronických cigaret, nabíječky elektronických cigaret, nabíječky baterií pro elektronické cigarety, detektory kouře, nahané počítačové programy, stahovatelné počítačové aplikace, elektrické baterie, bezdrátové nabíječky; (34) cigarety, tabák, tabák ke kouření, ústní vaporizéry pro kuřáky, odpařovací dýmky na cigarety netvořící kouř, přístroje na ohřívání tabáku pro účely inhalace, elektronické cigarety, kapaliny do elektronických cigaret [e-kapaliny], které obsahují příchutě v kapalné formě a používají se k plnění náplní do elektronických cigaret, pouzdra na elektronické cigarety, kuřácké soupravy pro elektronické cigarety.

Třídy výrobků a služeb:

9, 34

(730) **China Tobacco Guangxi Industrial Co., Ltd.**, No. 28 Beihu South Road, Nanning Guangxi Province, CN

(740) JUDr. Tomáš Lejček MBA, patentový zástupce, Slezská 169/10, Praha 2, Vinohrady, 12000

(210) **O-592767**

(220) 16.04.2024

(320) 16.04.2024

(540)

(593) Obrazová

(511) (9) baterie do elektronických cigaret, nabíječky elektronických cigaret, nabíječky baterií pro elektronické cigarety, detektory kouře, nahané počítačové programy, stahovatelné počítačové aplikace, elektrické baterie, bezdrátové nabíječky; (34) cigarety, tabák, tabák ke kouření, ústní vaporizéry pro kuřáky, odpařovací dýmky na cigarety netvořící kouř, přístroje na ohřívání tabáku pro účely inhalace, elektronické cigarety, kapaliny do elektronických cigaret [e-kapaliny], které obsahují příchutě v kapalné formě a používají se k plnění náplní do elektronických cigaret, pouzdra na elektronické cigarety, kuřácké soupravy pro elektronické cigarety.

Třídy výrobků a služeb:

9, 34

(730) **China Tobacco Guangxi Industrial Co., Ltd.**, No. 28 Beihu South Road, Nanning Guangxi Province, CN

(740) JUDr. Tomáš Lejček MBA, patentový zástupce, Slezská 169/10, Praha 2, Vinohrady, 12000

(210) **O-592768**

(220) 16.04.2024

(320) 16.04.2024

(540)

ZHENLONG

(592) Slovní

(511) (9) baterie do elektronických cigaret, nabíječky elektronických cigaret, nabíječky baterií pro elektronické cigarety, detektory kouře, nahané počítačové programy, stahovatelné počítačové aplikace, elektrické baterie, bezdrátové nabíječky; (34) cigarety, tabák, tabák ke kouření, ústní vaporizéry pro kuřáky, odpařovací dýmky na cigarety netvořící kouř, přístroje na ohřívání tabáku pro účely inhalace, elektronické cigarety, kapaliny do elektronických cigaret [e-kapaliny], které obsahují příchutě v kapalné formě a používají se k plnění náplní do elektronických cigaret, pouzdra na elektronické cigarety, kuřácké soupravy pro elektronické cigarety.

Třídy výrobků a služeb:

9, 34

(730) **China Tobacco Guangxi Industrial Co., Ltd.**, No. 28 Beihu South Road, Nanning Guangxi Province, CN

(740) JUDr. Tomáš Lejček MBA, patentový zástupce, Slezská 169/10, Praha 2, Vinohrady, 12000

(210) **O-592773**

(220) 16.04.2024

(320) 16.04.2024

(540)

Coffeeland

(592) Slovní

(511) (30) káva, náhražky kávy, kávové nápoje; (35) maloobchodní a velkoobchodní služby s následujícími výrobky: mlýnky na kávu (jiné než na ruční pohon), elektrické kávovary, elektrické konvice, filtry na přípravu pitné vody, přístroje na filtraci vody, přístroje a zařízení na úpravu vody, papírové filtry na přípravu kávy, kávovary (neelektrické), konvice na kávu (ne elektrické), kávové servisy (stolní nádoby), ruční mlýnky na kávu, filtry na kávu (ne elektrické), káva, náhražky kávy, kávové nápoje, čaj, čajové nápoje, kakao, kakaové nápoje, čokoládové nápoje, pivo, nealkoholické nápoje, alkoholické nápoje (kromě piva); (43) restaurace, kavárny.

Třídy výrobků a služeb:

30, 35, 43

(730) **ST. NICOLAUS Group a.s.**, Trnavská cesta 100, 821 01 Bratislava - mestská časť Ružinov, SK

(740) Jindyne s.r.o., U Statku 77, Mnichovo Hradiště, Hněvousice, 29501

(210) **O-592777**

(220) 16.04.2024

(320) 16.04.2024

(540)



Coffeeland

(593) Obrazová

(511) (30) káva, náhražky kávy, kávové nápoje; (35) maloobchodní a velkoobchodní služby s následujícími výrobky: mlýnky na kávu (jiné než na ruční pohon), elektrické kávovary, elektrické konvice, filtry na přípravu pitné vody, přístroje na filtraci vody, přístroje a zařízení na úpravu vody, papírové filtry na přípravu kávy, kávovary (neelektrické), konvice na kávu (ne elektrické), kávové servisy (stolní nádoby), ruční mlýnky na kávu, filtry

na kávu (ne elektrické), káva, náhražky kávy, kávové nápoje, čaj, čajové nápoje, kakao, kakaové nápoje, čokoládové nápoje, pivo, nealkoholické nápoje, alkoholické nápoje (kromě piva); (43) restaurace, kavárny.

Třídy výrobků a služeb:

30, 35, 43

(591) Barevná

(730) **ST. NICOLAUS Group a.s.**, Trnavská cesta 100, 821 01 Bratislava - mestská časť Ružinov, SK

(740) Jindyne s.r.o., U Statku 77, Mnichovo Hradiště, Hněvousice, 29501

(210) **O-592779**

(220) 16.04.2024

(320) 16.04.2024

(540)



(593) Obrazová

(511) (25) oděvy, obuv; (35) maloobchodní prodej textilního oblečení, například kalhoty, halenky, sukně, saka, bundy, kabáty, kostýmy.

Třídy výrobků a služeb:

25, 35

(591) Barevná

(730) **J.M. MODA, s.r.o.**, Masná 1324/1, Ostrava, Moravská Ostrava, 70200, CZ

(210) **O-592802**

(220) 17.04.2024

(320) 17.04.2024

(540)

MACK ANDY

(592) Slovní

(511) (3) kosmetické přípravky, čistící mléko pro toaletní účely, přípravky na ochranu před sluncem, parfém, čistící přípravky, kosmetické masky, šampony, kosmetické krémy, éterické oleje, rtěnky, pudr na líčení.

Třídy výrobků a služeb:

3

(730) **Qingyuan Zhengyue Cultural Creativity Co., Ltd.**, Room 501, Building 8, No. 7, Chuangye Road, Guangfo Industrial Park, Tangtang Town, Fogang County, Qingyuan, Guangdong, 511500, CN

(740) **KOREJZOVA LEGAL v.o.s.**, JUDr. Petra Sauvage de Brantes advokátka, Korunní 810/104, Praha 10, Vinohrady, 10100

(210) **O-592807**

(220) 17.04.2024

(320) 17.04.2024

(540)

Melichar Trost's restaurant

(592) Slovní

(511) (16) etikety z papíru, podložky pod pивní sklenice, papírové ubrusy, tištěné jídelní listky, účtenky, obalový materiál z papíru a lepenky zařazené do této třídy, reklamní propagační a informační materiál z papíru a z

plastických hmot; (21) sklenice, pивní sklenice, papírové tácky, kelímky papírové a umělohmotné; (43) služby zajišťující stravování a nápoje.

Třídy výrobků a služeb:

16, 21, 43

(730) AMICA TRADE s.r.o., Pod Hybšmankou 2818/3, Praha 5, Smíchov,

15000, CZ

(740) JUDr. František Schulmann, advokát, Valentinská 92/3, Praha 1, Staré Město, 11000

(210) O-592808

(220) 17.04.2024

(320) 17.04.2024

(540)

folklorní soubor Úsvit

(592) Slovní

(511) (9) obsah s možností stažení a nahraný obsah, magnetické a elektronické nosiče nahrané i nenahrané, zvukové, zvukově-obrazové a obrazové záznamy, gramofonové desky, multimediální aplikace, a to elektronické publikace z oblasti kultury, CD-ROMy, hudební pásky, audio pásky, audio disky, optické disky, nahrané CD disky a DVD disky, videokazety, nahrané videokazety s hudbou, informační technologie a audiovizuální, multimediální a fotografické přístroje; (38) služby rozhlasového a televizního vysílání, provozování rozhlasového vysílání, šíření rozhlasových pořadů přes internet, rozhlasová komunikace, šíření informací veřejnými datovými sítěmi, např. internet, počítačová komunikace a přístup k internetu, telekomunikační služby, telefonní služby a mobilní telefonní služby, nahrávání fotografií, nahrávání videí; (41) služby v oblasti hudebních festivalů, organizování festivalů, organizování festivalů pro kulturní účely, akademie (vzdělávání), hudební produkce, informace o vzdělání, informace o zábavě, pořádání a uvádění koncertů, pořádání národních a mezinárodních festivalů taneční tvorby, pořádání výstav ke kulturním nebo vzdělávacím účelům, služby nahrávacího studia, služby poskytované orchestry, vydávání textů (s výjimkou reklamních), výroba rozhlasových a televizních programů, výroba filmů (s výjimkou reklamních), výuka, vzdělávací služby, zábava, organizace orchestrů a hudebních souborů, předprodej vstupenek, skládání a aranžování hudby, interpretace hudebního umění, provozování orchestru, výroba audiovizuálních záznamů, vyučování, pořádání seminářů, pronájem studia, pořádání školení, tvorba notových materiálů, podpora a rozvoj tanečního a jiného umění na domácí i mezinárodní úrovni pořádání tanečních kurzů, výchovných, vzdělávacích, zábavných, sportovních a společenských akcí, taneční tábory, hudební a pohybová výchova, tvorba choreografických děl.

Třídy výrobků a služeb:

9, 38, 41

(730) Jihočeský soubor písní a tanců ÚSVIT, Dr. Stejskala 110/11, České

Budějovice, České Budějovice 1, 37001, CZ

(740) Mgr. Petr Bílý LL.M., Otýlie Beníškové 1664/14, Plzeň, Severní

Předměstí, 30100

(210) O-592812

(220) 17.04.2024

(320) 17.04.2024

(540)

URBANON

(593) Obrazová

(511) (36) služby nemovitostní (realitní služby), pronájem nemovitostí a majetku, poskytování informací o nemovitostech, poskytování informací týkajících se realitních záležitostí prostřednictvím internetu, správa budov, správa pozemků, správa investic, správa majetku, správa nemovitostí; (37) developerní služby (stavebnictví), stavební služby, stavební poradenství, stavební informace (poskytování-), budování staveb, údržba staveb, izolace staveb, opravy staveb, údržba nemovitostí, údržba budov; (42) architektonické a inženýrské služby, projektování staveb, architektonické poradenství, architektonický design, stavební design, stavební inženýrství, stavební návrhy, rozpočtování staveb; (43) ubytovací služby hotelového

typu, dočasné ubytování, služby zajišťující stravování a nápoje.

Třídy výrobků a služeb:

36, 37, 42, 43

(730) URBANON a.s., Purkyňova 71/99, Brno, Královo Pole, 61200, CZ

(740) Mgr. Lukáš Dlabáček, patentový zástupce, Bolzanova 461/5, Brno, Černovice, 61800

(210) O-592835

(220) 18.04.2024

(320) 18.04.2024

(540)

DICOFLOR

(592) Slovní

(511) (5) farmaceutika, nutraceutika pro lidi, veterinární přípravky a látky, nutraceutika pro zvířata, hygienické přípravky k léčebným účelům, dietetické potraviny pro léčebné účely, dietetické potraviny přizpůsobené k veterinárnímu použití, potraviny pro batolata, sušené kojenecké mléko, sušené mléko pro výživu kojenců a batolat, výživové doplňky, vitamínové doplňky, potravinové doplňky pro zvířata, náplasti, obvazový materiál, zubní materiály na vyplňování zubů, materiály na zubní otisky, dezinfekční přípravky, přípravky na hubení škůdců, fungicidy, biologické herbicidy.

Třídy výrobků a služeb:

5

(730) DICOFARM S.P.A., Via del Casale della Marcigliana, 29, Roma, 00138, IT

(740) HAVEL & PARTNERS s.r.o., Mgr. Ivan Rámeš, advokát, Na Florenci 2116/15, Praha 1, Nové Město, 11000

(210) O-592836

(220) 18.04.2024

(320) 18.04.2024

(540)

DICOPEG

(592) Slovní

(511) (5) farmaceutika, nutraceutika pro lidi, veterinární přípravky a látky, nutraceutika pro zvířata, hygienické přípravky k léčebným účelům, dietetické potraviny pro léčebné účely, dietetické potraviny přizpůsobené k veterinárnímu použití, potraviny pro batolata, sušené kojenecké mléko, sušené mléko pro výživu kojenců a batolat, výživové doplňky, vitamínové doplňky, potravinové doplňky pro zvířata, náplasti, obvazový materiál, zubní materiály na vyplňování zubů, materiály na zubní otisky, dezinfekční přípravky, přípravky na hubení škůdců, fungicidy, biologické herbicidy.

Třídy výrobků a služeb:

5

(730) DICOFARM S.P.A., Via del Casale della Marcigliana, 29, Roma, 00138, IT

(740) HAVEL & PARTNERS s.r.o., Mgr. Ivan Rámeš, advokát, Na Florenci 2116/15, Praha 1, Nové Město, 11000

(210) **O-592842**
(220) 18.04.2024
(320) 18.04.2024
(540)



(593) Obrazová
(511) (35) reklama a propagace, reklama a marketing, reklama on-line, dodavatelské služby pro třetí osoby [nákup výrobků a služeb pro jiné podniky], obchodní propagace, reklama; (41) organizování slavnostních společenských akcí, organizování soutěží, organizování konferencí, výstav a soutěží.

Třídy výrobků a služeb:
35, 41

(591) Barevná
(730) **Svatý Florián - Dobrovolní hasiči roku, z. s.**, Zubatého 685/1, Brno, Zábřdovice, 61400, CZ

(210) **O-592843**
(220) 18.04.2024
(320) 18.04.2024
(540)



(593) Obrazová
(511) (35) reklama a propagace, reklama a marketing, reklama on-line, dodavatelské služby pro třetí osoby [nákup výrobků a služeb pro jiné podniky], obchodní propagace, reklama; (41) organizování slavnostních společenských akcí, organizování soutěží, organizování konferencí, výstav a soutěží.

Třídy výrobků a služeb:
35, 41

(730) **Svatý Florián - Dobrovolní hasiči roku, z. s.**, Zubatého 685/1, Brno,

Zábřdovice, 61400, CZ

(210) **O-592845**
(220) 18.04.2024
(320) 18.04.2024
(540)

DICOFARM

(592) Slovní
(511) (5) farmaceutika, nutraceutika pro lidi, veterinární přípravky a látky, nutraceutika pro zvířata, hygienické přípravky k léčebným účelům, dietetické potraviny pro léčebné účely, dietetické potraviny přizpůsobené k veterinárnímu použití, potraviny pro batolata, sušené kojenecké mléko, sušené mléko pro výživu kojenců a batolat, výživové doplňky, vitamínové doplňky, potravinové doplňky pro zvířata, náplasti, obvazový materiál, zubní materiály na vyplňování zubů, materiály na zubní otisky, dezinfekční přípravky, přípravky na hubení škůdců, fungicidy, biologické herbicidy; (42) vědecký výzkum, poradenské služby v oblasti vědeckého výzkumu, poskytování vědeckých informací, biologický výzkum, služby v oblasti chemického výzkumu a analýz, genetický výzkum, vědecký výzkum v oblasti genetiky, vědecký výzkum v oblasti kosmetiky, výzkum potravin, výzkum v oblasti farmaceutik, výzkum a vývoj v oblasti biotechnologie, výzkum a vývoj výrobků, analytické a výzkumné služby v průmyslu, design a vývoj softwaru.

Třídy výrobků a služeb:
5, 42

(730) **DICOFARM S.P.A.**, Via del Casale della Marcigliana, 29, Roma, 00138, IT
(740) **HAVEL & PARTNERS s.r.o.**, Mgr. Ivan Rámeš, advokát, Na Florenci 2116/15, Praha 1, Nové Město, 11000

(210) **O-592851**
(220) 19.04.2024
(320) 19.04.2024
(540)

Luivac 8

(592) Slovní
(511) (3) neléčivé kosmetické a toaletní přípravky, neléčivé přípravky pro ústní hygienu, parfumerní výrobky, éterické oleje, bělicí přípravky a další prací prostředky, přípravky na čištění, leštění a broušení; (5) farmaceutické, léčebné a veterinární přípravky, hygienické přípravky pro zdravotnické účely, dietetické potraviny a přípravky upravené pro léčebné či veterinární účely, potraviny pro kojenice a batolata, potravinové doplňky pro lidskou spotřebu a zvířata, náplasti, obvazové materiály a krytí, materiály pro plombování zubů, dentální vosky, dezinfekční přípravky, přípravky na hubení škůdců, fungicidy, herbicidy; (10) chirurgické, lékařské, stomatologické a veterinární přístroje a nástroje, umělé končetiny, oční a zubní protézky, ortopedické potřeby, materiály na sešívání ran, terapeutické a pomocné přístroje uzpůsobené pro osoby se zdravotním postižením, masážní přístroje, přístroje, zařízení a výrobky pro péči o kojenice, přístroje, zařízení a výrobky pro sexuální aktivity.

Třídy výrobků a služeb:
3, 5, 10

(730) **Papoušek Petr JUDr., MBA, advokát**, Dukelských hrdinů 976/12, Praha 7, Holešovice, 17000, CZ

(210) **O-592852**
(220) 19.04.2024
(320) 19.04.2024
(540)

Luivac NEO

(592) Slovní
(511) (3) neléčivé kosmetické a toaletní přípravky, neléčivé přípravky pro ústní hygienu, parfumerní výrobky, éterické oleje, bělicí přípravky a další prací prostředky, přípravky na čištění, leštění a broušení; (5) farmaceutické, léčebné a veterinární přípravky, hygienické přípravky pro zdravotnické účely, dietetické potraviny a přípravky upravené pro léčebné či veterinární účely, potraviny pro kojenice a batolata, potravinové doplňky pro lidskou spotřebu a zvířata, náplasti, obvazové materiály a krytí, materiály pro plombování zubů, dentální vosky, dezinfekční přípravky, přípravky na hubení škůdců, fungicidy, herbicidy; (10) chirurgické, lékařské, stomatologické a veterinární přístroje a nástroje, umělé končetiny, oční a zubní protézky, ortopedické potřeby, materiály na sešívání ran, terapeutické a pomocné přístroje uzpůsobené pro osoby se zdravotním postižením,

masážní přístroje, přístroje, zařízení a výrobky pro péči o kojence, přístroje, zařízení a výrobky pro sexuální aktivity.

Třídy výrobků a služeb:

3, 5, 10

(730) **Papoušek Petr JUDr., MBA, advokát**, Dukelských hrdinů 976/12, Praha 7, Holešovice, 17000, CZ

(210) **O-592855**

(220) 19.04.2024

(320) 19.04.2024

(540)

Bydlení Meta Court

(592) Slovní

(511) (35) reklamní, inzertní a propagační činnost, marketing, marketingové studie; (36) realitní kancelář, správa budov, investorská činnost ve výstavbě, inkasování nájemného, pronájem a správa nemovitostí, pronájem kanceláří, pronájem bytových a nebytových prostor, oceňování nemovitostí; (37) služby zajišťující řádný provoz nemovitostí, bytů a nebytových prostor v této třídě, a to opravy a údržba výtahů, opravy a údržba staveb, úklidové služby.

Třídy výrobků a služeb:

35, 36, 37

(730) **Blue Rosemarine Development s.r.o.**, Evropská 866/71, Praha 6, Vokovice, 16000, CZ

(740) TaylorWessing e|n|w|c advokáti v.o.s., Mgr. Karin Pomaizlová, advokátka, U Prašné brány 1078/1, Praha 1, Staré Město, 11000

(210) **O-592856**

(220) 19.04.2024

(320) 19.04.2024

(540)

Bydlení Meta Towers

(592) Slovní

(511) (35) reklamní, inzertní a propagační činnost, marketing, marketingové studie; (36) realitní kancelář, správa budov, investorská činnost ve výstavbě, inkasování nájemného, pronájem a správa nemovitostí, pronájem kanceláří, pronájem bytových a nebytových prostor, oceňování nemovitostí; (37) služby zajišťující řádný provoz nemovitostí, bytů a nebytových prostor v této třídě, a to opravy a údržba výtahů, opravy a údržba staveb, úklidové služby.

Třídy výrobků a služeb:

35, 36, 37

(730) **Blue Rosemarine Development s.r.o.**, Evropská 866/71, Praha 6, Vokovice, 16000, CZ

(740) TaylorWessing e|n|w|c advokáti v.o.s., Mgr. Karin Pomaizlová, advokátka, U Prašné brány 1078/1, Praha 1, Staré Město, 11000

(210) **O-592896**

(220) 22.04.2024

(320) 22.04.2024

(540)



(593) Obrazová

(511) (35) administrativní služby, administrativní podpora a zpracování dat [služby], poradenské a informační služby v oblasti účetnictví, vedení účetních knih a účetní služby, pomoc v obchodní a podnikatelské činnosti, management a administrativní služby, finanční audit, reklamní a marketingové služby, průzkum trhu a marketingové studie, marketingové analýzy a průzkumy, provádění obchodních průzkumů, zpracování výsledků obchodních průzkumů, obchodní zprostředkovatelské služby, obchodní zprostředkovatelské služby v oblasti propojování potenciálních soukromých investorů s podnikateli, kteří potřebují financování, analýzy a

oceňování podniků, reklama, včetně online reklamy na počítačové síti, optimalizace návštěvnosti webových stránek, pomoc při řízení obchodní činnosti, poradenské služby pro obchodní vedení, poradenství v oblasti komunikační strategie při styku s veřejností, poradenství v oblasti řízení organizace podniku, poradenství v oblasti řízení lidských zdrojů, poradenství v oblasti organizování a řízení obchodní činnosti, poskytování informací o obchodních kontaktech, poskytování služeb průzkumu trhu, PPC reklama, profesionální obchodní poradenství, propagace, psaní reklamních textů, poradenství ohledně nábory zaměstnanců, nábor zaměstnanců, sjednávání obchodních smluv pro jiné osoby, služby spojené s podáváním daňových příznání, služby v oblasti firemní komunikace, šíření reklamních a propagačních materiálů, daňové poradenství (účetnictví), vyhotovování hospodářských prognóz, zprostředkování obchodních informací, zprostředkování zaměstnání, konzultační a poradenské služby v oboru obchodní strategie, obchodní analýzy, informační služby a průzkumy trhu, řízení podnikatelských projektů, řízení obchodních projektů pro třetí osoby; (36) administrativní služby v oblasti investic, finanční, peněžní a bankovní služby, oceňování a odhady (daňové), ekonomická a finanční analýza, finanční poradenské služby v oblasti daní, finanční poradenství, služby týkající se průzkumu v oblasti financí.

Třídy výrobků a služeb:

35, 36

(591) Barevná

(730) **Startink s.r.o.**, Lyčkovo náměstí 508/7, Praha 8, Karlín, 18600, CZ

(740) MAAARS advokáti s.r.o., Kubelíkova 1089/22, Praha 3, Žižkov, 13000

(210) **O-592898**

(220) 22.04.2024

(320) 22.04.2024

(540)



(593) Obrazová

(511) (37) instalace, údržba a opravy poplašných zařízení proti vloupání, instalace a opravy požárních hlásičů, instalace systémů kontroly vstupu; (42) projektování ve výstavbě, počítačové programování, tvorba, údržba a adaptace softwaru.

Třídy výrobků a služeb:

37, 42

(591) Barevná

(730) **ARYKA IN-WEST a.s.**, Na Harfě 203/1, Praha 9, Vysočany, 19000, CZ

(210) **O-593009**

(220) 26.04.2024

(320) 26.04.2024

(540)



Onergy

(593) Obrazová

(511) (6) kovová střešní krytina obsahující fotovoltaické články; (9) fotovoltaické články, fotočlánky, fotovoltaické články, kalibrované fotovoltaické referenční články, solární baterie, solární baterie k průmyslovému použití, dobíjecí baterie se solárním pohonem, solární baterie k použití v

domácnosti.

Třídy výrobků a služeb:

6, 9

(591) Barevná

(730) **POWERLUME ENERGY, s.r.o.**, náměstí I. P. Pavlova 1785/3, Praha 2,

Nové Město, 12000, CZ

(740) Mgr. Liliána Křístková, advokátka, Pod Zvonařkou 2240/8, Praha 2,
Vinohrady, 12000

Zamítnuté a částečně odmítnuté/zamítnuté přihlášky ochranných známek po zveřejnění

Zjistí-li Úřad v průběhu řízení o námitkách, že přihlašovaná ochranná známka nesplňuje podmínky pro zápis, přihlášku zamítne. Zjistí-li, že přihlašovaná ochranná známka nesplňuje podmínky pro zápis jen pro některé výrobky nebo služby, přihlášku odmítne/zamítne v rozsahu výrobků nebo služeb, pro které přihláška nesplňuje podmínky zápisu. S ohledem na tuto skutečnost, obsahuje tato kapitola údaje o rozhodnutích o zamítnutí přihlášky ochranné známky v celém nebo částečném rozsahu na základě ustanovení § 26 zákona č. 441/2003 Sb.

Údaje o výsledku rozhodnutí (zamítnutí přihlášky, částečné odmítnutí/zamítnutí přihlášky) jsou uvedeny jako datum právní moci rozhodnutí/výsledek rozhodnutí.

(210) **O-532379**

(540)

INNOGY MOBIL

(592) Slovní

30.04.2024/NABYTÍ P.M. - ČÁSTEČNÉ ZAMÍTNUTÍ PŘIHL. PO
ZVEŘ.

ZVEŘ.

(210) **O-582498**

(540)

(210) **O-547691**

(540)



(593) Obrazová

11.05.2024/NABYTÍ P.M. - ČÁSTEČNÉ ZAMÍTNUTÍ PŘIHL. PO
ZVEŘ.

(210) **O-547692**

(540)



(593) Obrazová

29.04.2024/NABYTÍ P.M. - ČÁSTEČNÉ ZAMÍTNUTÍ PŘIHL. PO
ZVEŘ.

(210) **O-582586**

(540)

Maya design

(592) Slovní

30.04.2024/NABYTÍ P.M. - ČÁSTEČNÉ ZAMÍTNUTÍ PŘIHL. PO
ZVEŘ.

(593) Obrazová

11.05.2024/NABYTÍ P.M. - ČÁSTEČNÉ ZAMÍTNUTÍ PŘIHL. PO

Zamítnuté námítky týkající se ochranných známek

V průběhu řízení o námítkách může být Úřadem zjištěno, že přihlašovaná ochranná známka, která byla zveřejněna ve Věstníku, nezasahuje do zákonem chráněných starších práv třetích osob, tzv. namítajících, uvedených v ustanovení § 7 zákona č. 441/2003 Sb., a proto Úřad námítky zamítne. Údaje o rozhodnutích o zamítnutí námítek na základě ustanovení § 26 zákona č. 441/2003 Sb. jsou obsaženy v této kapitole.

(210) **O-578143**

(540)

Ryzí pramen

(592) Slovní

10.05.2024/ NABYTÍ P.M. – ZAMÍTNUTÍ NÁMITEK

(210) **O-580576**

(540)

MediClever

(592) Slovní

30.04.2024/ NABYTÍ P.M. – ZAMÍTNUTÍ NÁMITEK

(210) **O-578144**

(540)



(593) Obrazová

10.05.2024/ NABYTÍ P.M. – ZAMÍTNUTÍ NÁMITEK

Zápis ochranných známek bez změny ve vztahu ke zveřejněným přihláškám

- (111) **402111**
(220) 15.11.2019
(320) 15.11.2019
(442) 31.01.2024
(151) 09.05.2024
(730) **STUDENT AGENCY TRAVEL k.s.**, náměstí Svobody 86/17, Brno, Brno-město, 60200, CZ
(740) Macek and Partners, Mgr. Jiří Macek, Sázavská 751/16, Praha 2, Vinohrady, 12000
(210) O-559855
(511) (39) služby cestovní kanceláře pro zajišťování cest; (43) služby cestovních kanceláří a zprostředkovatelů pro dočasné ubytování, rezervace ubytování pro cestující, a to prostřednictvím cestovních kanceláří a zprostředkovatelů.

Třídy výrobků a služeb:
39, 43

- (540) **DOVOLENÁ.CZ**

- (592) Slovní

- (111) **402114**
(220) 26.08.2022
(320) 26.08.2022
(442) 31.01.2024
(151) 09.05.2024
(730) **TopGis s.r.o.**, Svatopetrská 35/7, Brno, Komárov, 61700, CZ
(740) JUDr. Jana Bářová, advokát, Týnská 1053/21, Praha 1, Staré Město, 11000
(210) O-581002
(511) (9) aplikační software, aplikační software pro mobilní zařízení, aplikační software pro mobilní telefony, software pro geografický informační systém [GIS], software pro databázové servery, software pro správu dat, mapový software, software pro satelitní navigační systémy, software pro GPS navigační systémy, software pro monitorování, analýzy, kontrolu a provádění operací ve fyzickém světě, elektronické mapy ke stažení, počítačové digitální mapy, nahraný obsah (počítačové programy, data a informace), informační technologie a audiovizuální, multimediální a fotografické přístroje, mapy ke stažení; (16) mapy, zeměpisné mapy, cestovní mapy; (42) poradenské služby vztahující se ke geografickému plánování, poskytování geografických informací.

Třídy výrobků a služeb:
9, 16, 42

- (540) **gisonline**

- (592) Slovní

- (111) **402115**
(220) 27.04.2023
(320) 27.04.2023
(442) 14.06.2023
(151) 09.05.2024
(730) **PURPOSIA Group a.s.**, Lihovarská 689/40a, Ostrava, Kunčičky, 71800, CZ
(740) HAVEL & PARTNERS s.r.o., advokátní kancelář, Mgr. Ivan Rámeš, advokát, Na Florenci 2116/15, Praha 1, Nové Město, 11000
(210) O-585534
(511) (35) obchodní management, management obchodních projektů, poradenství v oblastech podnikání, obchodní řízení podnikání, organizace podnikání, asistence pro průmyslové a obchodní firmy při jejich podnikání, personální poradenství, personální řízení a zaměstnanecké poradenství, obchodní administrativní, administrativní účetnictví, externí zajištění administrativního řízení podniků, externí správa společností, administrativní zpracování dat, automatizované zpracování dat, elektronické zpracování dat, zpracování, systematizace a správa dat, provozní audit, finanční audit, provádění podnikových auditů, účetní audit, obchodní poradenství vztahující se k účetnictví, daňové konzultace (účetnictví), obchodní poradenství pro firmy, poradenství v oblasti zakládání a provozu firem, administrativní služby, obchodní nebo podnikatelské informace (poskytování), obchodní průzkumy, podpora prodeje, reklama, marketing, online reklamní a marketingové služby, obchodní akvizice, poradenství v oblasti akvizic, obchodní strategie, poskytování komerčních a obchodních informací, poradenství ohledně podnikové organizace a podnikového hospodářství, podnikové strategické

plánování, podnikové organizační a ekonomické poradenství, konzultace v oblasti reklamy a marketingu, předvádění zboží, podnikové řízení velkoobchodních a maloobchodních prodejen, ekonomické prognózy a analýzy, šíření obchodních informací, šíření reklamních materiálů, firemní plánování, služby v oblasti firemní komunikace, firemní vedení záznamů, analýzy firemního jednání, poradenství pro vedení firemní dokumentace, firemní evidence, sestavování firemních informací, obchodní pomoc týkající se firemní identity, obchodní poradenství vztahující se k franchisingu, obchodní poradenské služby vztahující se k firemní činnosti, obchodní poradenské služby vztahující se k výrobě, obchodní služby v oblasti dovozu a vývozu zboží, asistence při řízení společnosti, management lidských zdrojů, zprostředkování ve výše uvedených službách v rámci třídy 35, všechny výše uvedené služby poskytované výhradně v oblasti stavebnictví a nemovitostí; (36) finanční management, investiční management, finanční management společností, investiční poradenství, finanční služby, poskytování financí na podnikání, finanční řízení holdingových společností, finanční plánování a řízení, řízení investic, řízení investičního portfolia, finanční informace (poskytování), služby nemovitostní (realitní služby), investiční služby, pronájem a prodej nemovitostí, zajišťování pronájmu nemovitostí, správa majetku, poradenství ohledně správy majetku, správa investic, správa finančního majetku, správa nemovitostí, správa obchodního majetku, správa finančních prostředků, správa budov, správa finančních záležitostí, finanční odhady, oceňování a odhady nemovitostí, daňové odhady a hodnocení, zprostředkování v oblasti nemovitostí, zprostředkování a zajišťování pojištění, finanční leasing, financování, financování investic, financování projektů, financování akvizic, korporátní financování, pronájem a nájem komerčních prostor, finanční poradenství, finanční zprostředkování, finanční analýzy a poradenství, makléřství, jednatelství, investiční analýzy, finanční analýzy, firemní finanční služby a konzultace, firemní půjčky, služby firemních správců, management firemních financí, poradenství v oblasti firemních financí, finanční sponzoring, zprostředkování ve výše uvedených službách v rámci třídy 36, všechny výše uvedené služby poskytované výhradně v oblasti stavebnictví a nemovitostí.

Třídy výrobků a služeb:
35, 36

- (540)



- (593) Obrazová

- (111) **402116**
(220) 20.05.2023
(320) 20.05.2023
(442) 14.06.2023
(151) 09.05.2024
(730) **Charles University Innovations Prague a.s.**, Ovocný trh 560/5, Praha 1, Staré Město, 11000, CZ
(740) ZDVIHALOVÁ, s.r.o., Na Slatince 3284/1, Praha 10, Záběhlice, 10600
(210) O-585946
(511) (9) laboratorní přístroje a zařízení, laboratorní nástroje a pomůcky, laboratorní materiály, jednorázové plastové rukavice pro laboratorní použití, latexové rukavice pro laboratorní účely na jedno použití; (10) latexové a gumové rukavice pro lékařské účely; (35) reklama, propagace, marketing, reklama, propagace a marketing on-line, služby v oblasti reklamy a propagace prodeje, distribuce vzorků výrobků, organizování, pořádání a vedení výstav pro reklamní a obchodní účely, obchodní

poradenské služby, obchodní informace a rady pro spotřebitele (poradna pro spotřebitele), obchodní zprostředkovatelské služby, zajišťování obchodních transakcí a obchodních kontaktů, prezentace zboží a služeb, služby předvádění výrobků a vystavování zboží, maloobchodní služby, velkoobchodní služby, nákup, prodej, on-line nákup a on-line prodej výrobků uvedených výše ve třídách 9 a 10 tohoto seznamu, zprostředkování nákupu a prodeje výrobků uvedených výše ve třídách 9 a 10 tohoto seznamu; (41) vydávání studií a informačního bulletinu se zaměřením na vědu a výzkum, informace o výchově a vzdělávání, školení v oblasti výzkumu a vývoje a v související problematice, elektronické publikování, poskytování on-line publikací, organizování a vedení školení, konferencí, symposií, seminářů, koučink, vzdělávání, zábava, kulturní aktivity, organizování akcí pro vzdělávací a zábavní účely, organizování výstav pro vzdělávací a zábavní účely, pořádání veletrhů pro vzdělávací a zábavní účely, informační, konzultační a poradenské služby v rámci výše uvedených služeb ve třídě 41; (42) vědecké a technologické služby, vědecký výzkum a analýza, vědecké služby laboratoří, služby testování, služby ověřování, služby kontroly kvality, certifikace (kontrola kvality), testování, analýza a hodnocení zboží jiných subjektů pro účely certifikace, testování kvality výrobků pro účely certifikace, tvorba software (počítačových programů), navrhování a vývoj počítačového software, odborné expertizy, expertizy, výzkum v oblasti ochrany životního prostředí, expertizy v oblasti výzkumu a vývoje a jejich řízení, posudky a stanoviska v oblasti výzkumu a vývoje, informační, konzultační a poradenské služby v rámci výše uvedených služeb ve třídě 42, zprostředkování výše uvedených služeb ve třídě 42 tohoto seznamu; (45) licencování, licencování nehmotných majetkových práv a duševního vlastnictví.

Třídy výrobků a služeb:
9, 10, 35, 41, 42, 45

(540)



(593) Obrazová

- (111) **402117**
(220) 20.05.2023
(320) 20.05.2023
(442) 14.06.2023
(151) 09.05.2024
(730) **Charles University Innovations Prague a.s.**, Ovocný trh 560/5, Praha 1, Staré Město, 11000, CZ
(740) ZDVIHALOVÁ, s.r.o., Na Slatince 3284/1, Praha 10, Záběhllice, 10600
(210) O-585947
(511) (12) jízdní kola, pláště pneumatik na jízdní kola; (21) plastové lahve, sportovní lahve, lahve na vodu na jízdní kola; (25) sportovní oblečení, funkční oblečení, funkční spodní prádlo; (35) reklama, propagace, marketing, reklama, propagace a marketing on-line, služby v oblasti reklamy a propagace prodeje, distribuce vzorků výrobků, organizování, pořádání a vedení výstav pro reklamní a obchodní účely, obchodní poradenské služby, obchodní informace a rady pro spotřebitele (poradna pro spotřebitele), obchodní zprostředkovatelské služby, zajišťování obchodních transakcí a obchodních kontaktů, prezentace zboží a služeb, služby předvádění výrobků a vystavování zboží, maloobchodní služby, velkoobchodní služby, nákup, prodej, on-line nákup a on-line prodej

výrobků uvedených výše ve třídách 12, 21, 25 tohoto seznamu, zprostředkování nákupu a prodeje výrobků uvedených výše ve třídách 12, 21, 25 tohoto seznamu; (41) vydávání studií a informačního bulletinu se zaměřením na vědu a výzkum, informace o výchově a vzdělávání, školení v oblasti výzkumu a vývoje a v související problematice, elektronické publikování, poskytování on-line publikací, organizování a vedení školení, konferencí, symposií, seminářů, koučink, vzdělávání, zábava, kulturní aktivity, organizování akcí pro vzdělávací a zábavní účely, organizování výstav pro vzdělávací a zábavní účely, pořádání veletrhů pro vzdělávací a zábavní účely, informační, konzultační a poradenské služby v rámci výše uvedených služeb ve třídě 41; (42) vědecké a technologické služby, vědecký výzkum a analýza, vědecké služby laboratoří, služby testování, služby ověřování, služby kontroly kvality, certifikace (kontrola kvality), testování, analýza a hodnocení zboží jiných subjektů pro účely certifikace, testování kvality výrobků pro účely certifikace, tvorba software (počítačových programů), navrhování a vývoj počítačového software, odborné expertizy, expertizy, výzkum v oblasti ochrany životního prostředí, expertizy v oblasti výzkumu a vývoje a jejich řízení, posudky a stanoviska v oblasti výzkumu a vývoje, informační, konzultační a poradenské služby v rámci výše uvedených služeb ve třídě 42, zprostředkování výše uvedených služeb ve třídě 42 tohoto seznamu; (45) licencování, licencování nehmotných majetkových práv a duševního vlastnictví.

Třídy výrobků a služeb:
12, 21, 25, 35, 41, 42, 45

(540)



(593) Obrazová

- (111) **402118**
(220) 24.05.2023
(320) 24.05.2023
(442) 31.01.2024
(151) 09.05.2024
(730) **Skřivánek Michal Ing.**, č. p. 99, Ráby, 53352, CZ
Gašková Nikoleta, Školní 866, Pardubice, Svitkov, 53006, CZ
(740) Macek and Partners, Mgr. Jiří Macek, Sázavská 751/16, Praha 2, Vinohrady, 12000
(210) O-586029
(511) (22) provazy k technickým účelům, lana a motouzy z přírodních, umělých nebo plastických látek, sítě, stany (kromě stanů na hraní), lodní plachty, pytle na skladování sypkých materiálů, peří jako čalounická výplň, mořská tráva jako čalounická výplň, čalounický materiál jako žíně a kapok, surová textilní vlákna; (23) nitě k textilním účelům, příze všeho druhu v rámci této třídy; (24) tkaniny, textilní pokrývky, ložní prádlo, běhouny na stůl (pokrývky), nikoliv z papíru, vložky (textilní), textilní potahy na nábytek, ručníky (textilní), utěrky, kapesníky jako kusový textil, frízé (textilní tapety), krajky, textilní stuh; (26) knoflíky, háčky (textilní galanterie), špendlíky, nešperky, spony na tašky, umělé květiny, síťky na vlasy, výšivky.
Třídy výrobků a služeb:
22, 23, 24, 26

(540)

Sněhurka

(593) Obrazová

- (111) **402119**
(220) 25.05.2023
(320) 25.05.2023
(442) 31.01.2024
(151) 09.05.2024
(730) **Odcházel Vojtěch**, Havanská 833/9, Praha 7, Bubeneč, 17000, CZ
(210) O-586047
(511) (9) magnety, mazačí magnety, dekorální magnety, permanentní magnety, zvedací magnety, magnety na lednici, magnety pro průmyslové účely, magnetizéry a demagnetizéry, dekorální magnety na ledničky, ozdobné magnety ve tvaru číslic, ozdobné magnety ve tvaru zvířat, rychloměry (fotografie), civky (fotografie), audiovizuální přístroje, integrované obvodové pro zlepšení zobrazování grafiky a videí, přístroje k přehrávání videa, vysílače videa, přístroje na editování videa, monitory k promítání videa, přístroje na zesilování videa; (16) balicí papír na knihy, automatické dávkovače lepicí pásky pro kancelářské účely, archy papíru [papírnické zboží], architektonické plány, archy papíru, almanachy, aktovky na dokumenty, adventní kalendáře, adresové štítky, adresáře a seznamy, 3D obtisky k použití na jakémkoli povrchu, adresáře, stojánky na fotografie, sběratelské fotografie hráčů, růžky na fotografie, narozeninové knihy, modlitební knihy, knihy hostů, knihy povídek, svatební knihy, knihy výdajů, náboženské knihy, palubní časopisy, lékařské časopisy, právní časopisy, počítačové časopisy, časopisy o cestování, papír na časopisy; (20) nádoby a uzávěry a držáky pro ně, nekovové, barely a sudy, nekovové; (21) nádobí, kuchyňské náčiní a nádoby; (36) finanční, peněžní a bankovní služby; (39) vedení zájezdů, doprava a přeprava, služby v oblasti cestování a osobní doprava, organizování cest autokarem, organizování služebních cest, organizování prázdninových cest, organizování přepravy cestujících, organizování cest do zahraničí, organizování a pořádání výletů a cest, organizování prohlídek pamětihodností a okružních jízd, organizování cest a lodních výletů, plánování a rezervování cest, služby cestovní kanceláře, jmenovitě organizování dopravy pro cestující, plánování, organizování a objednávání cest elektronickými prostředky, organizování a rezervace cest pro organizované zájezdy; (41) služby v oblasti sportu, vyučování jógy, agentury zajišťující rezervaci zábavy, akreditace [certifikace] dosaženého vzdělání, akreditace vzdělávacích služeb, biografy, časové plánování rozhlasových a televizních programů, digitální hudba (bez možnosti stažení) poskytovaná z internetu, diskotéky, divadelní představení, animovaná i na živo, divadelní zábava, fankluby, filmová distribuce, filmová studia, služby v oblasti živých vystoupení, divadla (představení -), zábava prostřednictvím divadelních produkcí, živá hudba, pořádání, vedení a organizování koncertů, příprava a pořádání hudebních koncertů, konzultační a informační služby vztahující se k pořádání, vedení a organizování koncertů, vedení vzdělávacích zájezdů s průvodcem, fotografování portrétů a svateb, pronájem zařízení a vybavení ke vzdělávání, zábavě, sportu a kultuře, online služby knihoven, zejména poskytování elektronických knihovních služeb zaměřených na noviny, časopisy, fotografie a obrázky prostřednictvím online počítačové sítě, poskytování divadelního zařízení pro scénické umění, služby škol pro výuku umění; (42) analytické služby u selhání výrobků, analýza a hodnocení v oblasti vývoje výrobků, analýza a hodnocení v oblasti navrhování výrobků, analýza a testování vztahující se k elektrotechnickým

přístrojům, analýza navrhování produktů, analýza vody, analýza vývoje produktů, bezpečnostní testování jeřábů, bezpečnostní testování zdvihacích zařízení, certifikace diamantů, certifikace dat přenášených prostřednictvím telekomunikací, certifikace vzdělávacích služeb, certifikace (kontrola kvality), environmentální testování nadměrného hluku, navrhování grafiky a znaků pro utváření firemní identity.

Třídy výrobků a služeb:
9, 16, 20, 21, 36, 39, 41, 42

(540)

Galerista

(592) Slovní

- (111) **402120**
(220) 17.07.2023
(320) 17.07.2023
(442) 31.01.2024
(151) 09.05.2024
(730) **Prodesi, s.r.o.**, Husitská 502/36, Praha 3, Žižkov, 13000, CZ
(740) Halaxová & Halaxová TETRAPAT, Mgr. Eva Halaxová, Jinonická 804/80, Praha 5, Košíře, 15800
(210) O-587059
(511) (16) tištěné katalogy, tištěné nosiče informací, plakáty, tiskoviny; (35) propagační činnost, reklama, psaní, vydávání, zveřejňování a rozšiřování reklamních, propagačních a inzertních textů; (41) organizování kulturních nebo vzdělávacích výstav, pořádání společenských akcí, pořádání workshopů, organizování networkingových setkání.
Třídy výrobků a služeb:
16, 35, 41

(540)

SALON DŘEVOSTAVEB

(592) Slovní

- (111) **402121**
(220) 10.08.2023
(320) 10.08.2023
(442) 08.11.2023
(151) 09.05.2024
(730) **Kaiserová Barbora**, Hutě pod Třemšínem 5, Rožmitál pod Třemšínem, 26242, CZ
Kaiser Josef Ing., Hutě pod Třemšínem 5, Rožmitál pod Třemšínem, 26242, CZ
(740) Ing. Josef Kaiser, Hutě pod Třemšínem 5, Rožmitál pod Třemšínem, 26242
(210) O-587540
(511) (7) prodejní automaty.
Třídy výrobků a služeb:
7

(540)

Vajíčkomat

(592) Slovní

- (111) **402122**
(220) 22.08.2023
(320) 22.08.2023
(442) 31.01.2024
(151) 09.05.2024
(730) **Biber Lev**, Na Vrbici 616, Jesenice, Osnice, 25242, CZ
(210) O-587713
(511) (9) přístroje a nástroje vědecké, výzkumné, navigační, geodetické, fotografické, kinematografické, audiovizuální, výrobky optické (brýlové obruby a sluneční brýle), přístroje a nástroje pro vážení, signalizaci, měření, kontrolu (dohled), detekci, testování, inspekci, záchranu a výuku, zařízení a přístroje pro vedení, přepínání přeměnu, akumulaci, regulaci nebo řízení distribuce nebo použití elektrického proudu, zařízení a nástroje pro záznam, přenos, reprodukci nebo zpracování zvuku, obrazu nebo dat, média se záznamem a stahovatelná média, počítačový software, prázdná digitální nebo analogová záznamová a úložná média, počítače a periferní zařízení počítačů, potápěčské obleky, potápěčské masky, špunty do uší pro potápěče, nosní klipsy pro potápěče a plavce, potápěčské rukavice; (35) služby v marketingové a propagační činnosti, řízení, organizace a administrativa obchodní činnosti, kancelářské práce.
Třídy výrobků a služeb:

Třídy výrobků a služeb:

9, 35
(540)

ZITRONE
BERLIN

(593) Obrazová

(111) **402123**
(220) 22.08.2023
(320) 22.08.2023
(442) 31.01.2024
(151) 09.05.2024
(730) **Biber Lev**, Na Vrbici 616, Jesenice, Osnice, 25242, CZ
(210) O-587714
(511) (9) přístroje a nástroje vědecké, výzkumné, navigační, geodetické, fotografické, kinematografické, audiovizuální, výrobky optické (brýlové obruby a sluneční brýle), přístroje a nástroje pro vážení, signalizaci, měření, kontrolu (dohled), detekci, testování, inspekci, záchranu a výuku, zařízení a přístroje pro vedení, přepínání přeměnu, akumulaci, regulaci nebo řízení distribuce nebo použití elektrického proudu, zařízení a nástroje pro záznam, přenos, reprodukci nebo zpracování zvuku, obrazu nebo dat, média se záznamem a stahovatelná média, počítačový software, prázdná digitální nebo analogová záznamová a úložná média, počítače a periferní zařízení počítačů, potápěčské obleky, potápěčské masky, špunty do uší pro potápěče, nosní klipsy pro potápěče a plavce, potápěčské rukavice; (35) služby v marketingové a propagační činnosti, řízení, organizace a administrativa obchodní činnosti, kancelářské práce.

Třídy výrobků a služeb:
9, 35

(540)

Porte Verte
ATELIER

(593) Obrazová

(111) **402124**
(220) 14.09.2023
(320) 14.09.2023
(442) 20.12.2023
(151) 09.05.2024
(730) **Max Invest, a.s.**, Sokolovská 675/9, Praha 8, Karlín, 18600, CZ
(740) Ing. Zdeněk Kučera, Dlouhá 207, Slušovice, 76315

(210) O-588187
(511) (36) makléřství, jednatelství, finanční management, finanční analýzy, finanční poradenství, poskytování finančních informací prostřednictvím webových stránek, finanční služby, služby v oblasti investování peněz, podílové fondy, služby internetového bankovníctví, obchodování s cennými papíry, makléřské služby, obchodování s akciemi a dluhopisy, kapitálové investice.

Třídy výrobků a služeb:
36

(540)

MaxInvest

(592) Slovní

(111) **402125**
(220) 18.09.2023
(320) 18.09.2023
(442) 31.01.2024
(151) 09.05.2024
(730) **MOBIL POHOTOVOST GSM s.r.o.**, Spálená 101/37, Praha 1, Nové Město, 11000, CZ

(210) O-588250

(511) (9) software pro mobilní telefony, počítačový software pro mobilní telefony, aplikační software pro mobilní telefony, počítačový aplikační software do mobilních telefonů, počítačový software umožňující přenos fotografií do mobilních telefonů, počítačové programy a software na zpracování obrazu do mobilních telefonů, mobilní telekomunikační přístroje, mobilní telekomunikační zařízení, telekomunikační přístroje k použití s mobilními sítěmi, telekomunikační nástroje k použití v mobilních rádiových sítích, informační technologie a audiovizuální, multimediální a fotografické přístroje, komunikační zařízení, paměťová zařízení a média, digitální telekomunikační přístroje, elektrická komunikační zařízení, nositelná komunikační zařízení v podobě náramkových hodinek, přenosné komunikační přístroje; (35) obchodní zprostředkovatelské služby a obchodní informace pro spotřebitele, maloobchod a velkoobchod s výrobky uvedenými výše v senamu ve třídě 9, maloobchodní služby týkající se mobilních telefonů, dražební služby, reklamní, marketingové a propagační služby, věrnostní, pobídkové a bonusové programy, maloobchodní prodej jízdních kol, maloobchodní prodej předplacených karet třetích stran k nákupu multimediálního obsahu, maloobchodní prodej předplacených karet třetích stran k nákupu telekomunikačních služeb, maloobchodní prodej zařízení v oblasti informačních technologií, maloobchodní služby týkající se chytrých hodinek, maloobchodní služby týkající se chytrých telefonů, maloobchodní služby v oblasti domácích elektronických zařízení, maloobchodní služby v oblasti domácích elektrických zařízení, maloobchodní služby v souvislosti s počítačovým hardwarem, maloobchodní služby v souvislosti s přenosnými počítači, velkoobchodní prodej audiovizuálního zařízení, velkoobchodní prodej kuchyňských spotřebičů; (37) instalační a montážní služby mobilních telefonů, čištění, opravy, údržba a oprava mobilních telefonů, instalace, montáž, údržba a opravy počítačového hardware a telekomunikačních přístrojů; (42) služby v oblasti informačních technologií.

Třídy výrobků a služeb:
9, 35, 37, 42

(540)

Cashtec

(592) Slovní

(111) **402126**
(220) 12.10.2023
(320) 12.10.2023
(442) 31.01.2024
(151) 09.05.2024
(730) **IKI Catering s.r.o.**, Bayerova 578/8, Brno, Veveří, 60200, CZ
(210) O-588706
(511) (16) tiskoviny, periodické a neperiodické publikace všeho druhu zařazené do této třídy, např. noviny, časopisy, periodika, knihy, katalogy, plakáty, fotografie, kalendáře, samolepky, propagační tiskoviny, papír, lepenka, kancelářské výrobky v rámci této třídy; (35) zprostředkování obchodu, marketingová, propagační, reklamní, informačně-obchodní a inzertní činnost, maloobchodní, velkoobchodní a internetový prodej pálivých potravinářských výrobků, organizování výstav komerčních a reklamních a předvádění výrobků a zboží pro komerční a reklamní účely a podporu prodeje, organizování a pořádání reklamních a obchodních akcí, pomoc při řízení obchodní činnosti; (41) výchova, vzdělávání, zábava, sportovní a

kulturní aktivity, tvorba a výroba televizních pořadů, televizní zpravodajství, televizní a filmová produkce, nakladatelská a vydavatelská činnost, ediční činnost, publikační činnost, nahrávání nosičů zvukových a/nebo obrazových, agenturní činnost v oblasti kultury, tvorba, výroba a šíření audiovizuálních děl, půjčování nahraných a nenahraných nosičů, zvukových a/nebo obrazových záznamů, výchovná a zábavní činnost, pořádání společenských, zábavních, soutěžních a výstavních akcí pro kulturní nebo vzdělávací účely, pořádání kurzů vaření, setkání a přednášek, včetně přednáškových a výukových akcí, zprostředkovatelská činnost ve výše uvedených oblastech.

Třídy výrobků a služeb:
16, 35, 41

(540) **CHILLIŽROUT**

(592) Slovní

(111) **402127**

(220) 25.10.2023

(320) 25.10.2023

(442) 31.01.2024

(151) 09.05.2024

(730) **Hiron Anthea s.r.o.**, Zborovská 1200/6, Praha 5, Smíchov, 15000, CZ

(740) Havlík Švorčík a partneři, advokátní a patentová kancelář, JUDr. Martin Švorčík, advokát, Hálkova 1406/2, Praha 2, Nové Město, 12000

(210) O-588986

(511) (35) obchodní informace a poradenské služby pro spotřebitele, obchodní pomoc při podnikání, obchodní řízení a administrativní služby, řízení lidských zdrojů a nábor zaměstnanců, reklamní, marketingové a propagační služby, maloobchodní a velkoobchodní služby v oblasti oblečení, obutí, pokrývek hlav, zejména čepic a mikin, obchodní analýzy a informační služby, průzkum trhu; (36) služby realitní, pronájem nemovitostí a majetku, peněžní, měnové a bankovní služby, půjčky a úvěry, služby leasingového financování, oceňování a odhady; (41) výchova a vzdělávání, provozování autoškoly, výuka a výcvik žadatelů o oprávnění k řízení silničních motorových vozidel, dopravní výuka.

Třídy výrobků a služeb:
35, 36, 41

(540)

The logo consists of the word "HIRON" in a bold, black, sans-serif font. The letter "O" is stylized with a circular cutout in the center.

(593) Obrazová

(111) **402128**

(220) 25.10.2023

(320) 25.10.2023

(442) 31.01.2024

(151) 09.05.2024

(730) **DEV PACK s.r.o.**, Vojenova 2540/8, Praha 8, Libeň, 18000, CZ

(210) O-589011

(591) Barevná

(511) (35) pomoc v obchodní a podnikatelské činnosti, management a administrativní služby, optimalizace /výběr/ integrace informačních systémů (IS), akcelerace strategie společnosti a podpora udržitelného růstu, realizace komplexní strategie transformace společnosti, procesní optimalizace a automatizace procesů, procesní mapování a design efektivních procesů, analýza nákladů a cen, externí správa společnosti – interim management, obchodní poradenství v oblasti digitální transformace, poradenství v oblasti řízení a organizace podniku, poradenství v oblasti řízení lidských zdrojů, profesionální obchodní poradenství; (41) mentoring a vzdělávání v oblasti transformace společnosti.

Třídy výrobků a služeb:
35, 41

(540)



(593) Obrazová

(111) **402129**

(220) 29.10.2023

(320) 29.10.2023

(442) 31.01.2024

(151) 09.05.2024

(730) **LORAS, a.s.**, Žižkova 430/18, Ivanovice na Hané, 68323, CZ

(740) Mgr. Lenka Musilová, patentová zástupkyně, Tuřanka 1583/115g, Brno, Slatina, 62700

(210) O-589080

(511) (35) služby propagační, pomoc v oblasti obchodu, reklama, marketing, služby řízení obchodní činnosti, dovoz-vývoz, zprostředkování obchodu, vše se službami níže uvedenými ve třídách 37 a 39, autobazar, obchod s novými i ojetými vozidly; (37) opravy a údržba všech druhů vozidel, zejména automobilů, nákladních aut, kamiónů, opravy a údržba stavebních strojů, opravy a servis pneumatik, pronájem stavebních strojů a zařízení; (39) veškeré druhy autodopravy, zprostředkování nákladní přepravy a dopravy zboží a nákladů v tuzemsku i zahraničí, služby v dopravě a přepravě, auto-půjčovna, pronájem všech druhů vozidel, zejména automobilů, nákladních aut, kamiónů, pronájem parkovacích ploch, parkování automobilů, odtahování vozidel při poruchách, poradenství v oblasti automobilové dopravy, rezervace dopravy, smluvní autodoprava, zprostředkovatelská činnost služeb výše uvedených v této třídě.

Třídy výrobků a služeb:

35, 37, 39

(540)



(593) Obrazová

(111) **402130**

(220) 06.11.2023

(320) 06.11.2023

(442) 31.01.2024

(151) 09.05.2024

(730) **Městská část Praha 3**, Havlíčkovo náměstí 700/9, Praha 3, Žižkov, 13000, CZ

(210) O-589234

(511) (16) papír a lepenka, tiskárenské výrobky, potřeby pro vazbu knih, fotografie, papírenské zboží a kancelářské potřeby s výjimkou nábytku, lepidla pro kancelářské potřeby nebo pro domácnost, potřeby pro rýsování a kreslení a potřeby pro umělce malířské štětce, instruktážní a výukové materiály, plastové archy, fólie a sáčky pro balení a obaly, tiskařské typy, štočky; (41) výchova, vzdělávání, zábava, sportovní a kulturní aktivity.

Třídy výrobků a služeb:

16, 41

(540) **radniční noviny městské části Praha 3**

(592) Slovní

(111) **402131**

(220) 06.11.2023

(320) 06.11.2023

(442) 31.01.2024

(151) 09.05.2024

(730) **Certuma spol. s r.o.**, Za potokem 46/4, Praha 10, Záběhlice, 10600, CZ

(740) Mgr. Petr Bílý LL.M., advokát, Otýlie Beniškové 1664/14, Plzeň, Severní Předměstí, 30100

(210) O-589236

(511) (37) instalace, opravy a údržba elektrických a elektronických strojů, přístrojů a zařízení; (40) zakázková výroba a montáž elektrických a elektronických zařízení, zakázková výroba zařízení s polovodičovými prvky, zakázková výroba desek s polovodičovými prvky; (42) tvorba software pro elektronická zařízení, poradenská činnost v oblasti elektrotechniky, software, elektronických a elektrických systémů a zařízení, hodnocení a posudky v oblasti výroby elektrických a elektronických zařízení.

Třídy výrobků a služeb:

37, 40, 42

(540)

Certuma

(592) Slovní

(111) **402132**

(220) 06.11.2023

(320) 06.11.2023

(442) 31.01.2024

(151) 09.05.2024

(730) **FROGURT s.r.o.**, Lomnického 1742/2a, Praha 4, Nusle, 14000, CZ

(740) Mgr. Ivana Nevěčná, advokátka, Na Beránce 57/2, Praha 6, Dejvice, 16000

(210) O-589282

(511) (29) mléko, sýry, máslo, jogurty, kefir, tvaroh a jiné mléčné výrobky, jogurtové a tvarohové dezerty, mléčné výrobky všeho druhu (mléčné nápoje), vejce, konzervované, mražené, sušené a vařené ovoce a zelenina, ovocné saláty, želé, džemy, kompoty; (30) káva, čaj, kakao a náhražky kávy, nápoje na bázi kávy, čokoláda, zmrzlina, jogurtová zmrzlina, zmrzlinové poháry, sorbety, přísady do zmrzlin, cukr, přípravky pro další potravinářské využití vyrobené z cukru, mouka a přípravky vyrobené z obilnin, chléb, pečivo a cukrovinky, zákusky, led, zmrazená voda, ochucovadla, mražený jogurt (mražený sladký výrobek); (32) minerální vody, šumivé nápoje a jiné nápoje nealkoholické, nápoje a šťávy ovocné, sirupy a jiné přípravky k zhotovování nealkoholických nápojů; (40) zpracování vedlejších produktů při výrobě mléka a pokrmů; (43) služby zajišťující stravování a nápoje, stravovací zařízení samoobslužné, provoz kavárny a cukrárny (podávání jídel a nápojů).

Třídy výrobků a služeb:

29, 30, 32, 40, 43

(540)

FROGURT

(592) Slovní

(111) **402133**

(220) 06.11.2023

(320) 06.11.2023

(442) 31.01.2024

(151) 09.05.2024

(730) **FROGURT s.r.o.**, Lomnického 1742/2a, Praha 4, Nusle, 14000, CZ

(740) Mgr. Ivana Nevěčná, advokátka, Na Beránce 57/2, Praha 6, Dejvice, 16000

(210) O-589283

(511) (29) mléko, sýry, máslo, jogurty, kefir, tvaroh a jiné mléčné výrobky, jogurtové a tvarohové dezerty, mléčné výrobky všeho druhu (mléčné nápoje), vejce, konzervované, mražené, sušené a vařené ovoce a zelenina, ovocné saláty, želé, džemy, kompoty; (30) káva, čaj, kakao a náhražky kávy, nápoje na bázi kávy, čokoláda, zmrzlina, jogurtová zmrzlina, zmrzlinové poháry, sorbety, přísady do zmrzlin, cukr, přípravky pro další potravinářské využití vyrobené z cukru, mouka a přípravky vyrobené z obilnin, chléb, pečivo a cukrovinky, zákusky, led, zmrazená voda, ochucovadla, mražený

jogurt (mražený sladký výrobek); (32) minerální vody, šumivé nápoje a jiné nápoje nealkoholické, nápoje a šťávy ovocné, sirupy a jiné přípravky k zhotovování nealkoholických nápojů; (40) zpracování vedlejších produktů při výrobě mléka a pokrmů; (43) služby zajišťující stravování a nápoje, stravovací zařízení samoobslužné, provoz kavárny a cukrárny (podávání jídel a nápojů).

Třídy výrobků a služeb:

29, 30, 32, 40, 43

(540)



(593) Obrazová

(111) **402134**

(220) 09.11.2023

(320) 09.11.2023

(442) 31.01.2024

(151) 09.05.2024

(730) **Most ke zdraví, s.r.o.**, Nádražní 32/17a, Praha 5, Smíchov, 15000, CZ

(740) Mgr. Ondřej Čálek, patentový zástupce, Nad Palatou 2657/12, Praha 5, Smíchov, 15000

(210) O-589344

(511) (3) kosmetika, kosmetické přípravky, neléčivé kosmetické a toaletní přípravky, parfumerní výrobky, vonné oleje, kosmetické krémy, masti a balzámy, neléčivé čisticí krémy, masti a balzámy, neléčivé masážní krémy, masti a balzámy, kosmetické krémy, masti a balzámy na hemoroidy a na diskomfort v oblasti konečníku; (5) farmaceutické a veterinární výrobky, dezinfekční přípravky, masti, krémy a balzámy pro farmaceutické účely, masti, krémy a balzámy pro lékařské účely, léčivé a hojivé masti a balzámy, protizánětlivé masti a balzámy, léčivé a hojivé masti a balzámy na hemoroidy a na diskomfort v oblasti konečníku; (35) propagační činnost, marketing a reklama na kosmetické přípravky, řízení, organizace a administrativa obchodní činnosti, pomoc při řízení obchodní činnosti v souvislosti s kosmetickými přípravky, velkoobchodní a maloobchodní prodej kosmetických přípravků, obchodní administrativa, kancelářské práce, elektronický obchod (e-shop) s výrobky uvedenými shora ve tř. 3 a 5; (44) lékařské služby, veterinární služby, služby zdravotní péče, služby péče o hygienu a krásu osob a zvířat, služby akupunktury a akupresury, služby v oblasti fyzioterapie a fyzikální terapie, masáže, masáže léčebné, služby v oblasti tradiční čínské medicíny, poradenské a konzultační služby v oblasti lékařských služeb, veterinárních služeb, zdravotní péče, péče o hygienu a krásu osob a zvířat, akupunktury, akupresury, farmacie, fyzioterapie a tradiční čínské medicíny.

Třídy výrobků a služeb:

3, 5, 35, 44

(540)

Balzám doutnající rokle

(592) Slovní

(111) **402135**

(220) 09.11.2023

(320) 09.11.2023

(442) 31.01.2024

(151) 09.05.2024

(730) **RAYNET s.r.o.**, Hlavní třída 6078/13, Ostrava, Poruba, 70800, CZ

(740) JUDr. Jan Rohlena, advokát, Hvězdova 1716/2b, Praha 4, Nusle, 14000

(210) O-589363

(591) Barevná

(511) (9) počítačové programy, interaktivní počítačové programy, počítačové programy [stahovatelné], nahané počítačové programy, software, platformy počítačového softwaru, software počítačových operačních systémů, databáze, elektronické databáze, interaktivní databáze, aplikační software pro cloud computing, software cloudového serveru, počítačový software pro cloud computing, cloud computingový software ke stažení, cloudové servery; (35) správa databází, vytváření počítačových databází, sbírání informací do počítačové databáze; (42) počítačové programování, počítačové analýzy, systémové analýzy (počítačové), výzkum vztahující se k počítačové automatizaci administrativních procesů,

služby v oblasti počítačového designu a programování, služby v oblasti počítačového výzkumu, aktualizace počítačových programů, aktualizace počítačového softwaru, návrhy počítačového softwaru, upgrade počítačového softwaru, tvorba počítačového softwaru, vývoj počítačového softwaru, údržba počítačového softwaru, hosting počítačových stránek, hosting internetových stránek, hosting webových stránek, hosting digitálního obsahu, hosting počítačových databází, hosting webových portálů, hosting interaktivních aplikací, hosting platform na internetu, vývoj softwaru, programování a implementace softwaru, instalace softwaru, počítačové programy (instalace -), instalace počítačového softwaru, opravy počítačového softwaru, nastavení počítačového softwaru, instalace a úprava počítačových softwarových aplikací, instalace, údržba a aktualizace softwaru databází, řešení problémů počítačového hardwaru a softwaru, navrhování a vývoj softwaru pro elektronické databáze, webhostingové služby a software jako služba a pronájem softwaru, navrhování počítačových strojů a počítačového softwaru pro obchodní analýzy a reporting, poskytování informací o navrhování a vývoji počítačového softwaru, systémů a sítí, konzultace v oblasti počítačového softwaru, poradenství v oblasti počítačového softwaru, kopírování počítačových programů, obnova počítačových dat (regenerace), software (pronájem počítačového -), pronájem počítačů, pronájem webových serverů, návrh webových stránek, programování webových stránek, navrhování webových portálů, navrhování počítačových webových stránek, tvorba a správa webových stránek pro třetí osoby, tvorba počítačových programů, úpravy počítačových programů, vytváření počítačových programů, editování počítačových programů, navrhování počítačových programů, vývoj počítačových programů, údržba počítačových programů, pronájem počítačových programů, testování počítačových programů, design počítačových systémů, tvorba počítačových systémů, vývoj počítačových systémů, analýza počítačových systémů, integrace počítačových systémů a počítačových sítí, navrhování softwaru počítačové databáze, vývoj softwaru počítačové databáze.

Třídy výrobků a služeb:
9, 35, 42

(540)



(593) Obrazová

(111) **402136**

(220) 13.11.2023

(320) 13.11.2023

(442) 31.01.2024

(151) 09.05.2024

(730) **Vypáleno s.r.o.**, Dvorská 194, Kájov, 38221, CZ

(210) O-589407

(591) Barevná

(511) (11) zařízení a instalace na osvětlování, vytápění, chlazení, výrobu páry, vaření, sušení, ventilaci, rozvod vody a zařízení pro sanitární účely; (16) papír a lepenka, tiskárenské výrobky, potřeby pro vazbu knih, fotografie, papírnické zboží a kancelářské potřeby (s výjimkou nábytku), lepidla pro kancelářské potřeby nebo pro domácnost, potřeby pro rýsování a kreslení a potřeby pro umělce, malířské štětce, tištěné instruktážní a výukové materiály, plastové archy, fólie a sáčky pro balení a obaly z papíru a lepenky, tiskařské typy, štočky; (18) kůže a imitace kůže, zvířecí kůže a usně, zavazadla a tašky, deštníky a slunečníky, vycházkové hole, biče, postroje a sedlářské výrobky, obojky, vodítka a oblečky pro zvířata; (20) nábytek, zrcadla, rámy obrazů, nádoby na skladování a přepravu (ne kovové), kosti, rohovina, velrybí kostice a perleť v surovém stavu nebo částečně zpracované, mušle, lastury, ulity, mořská pěna, jantar; (21) domácí a kuchyňské potřeby a nádoby, nádobí na vaření a nádobí na stolování (kromě vidliček, nožů a lžic), hřebeny a mycí houby, kartáče (ne však malířské štětce), materiály pro výrobu kartáčů, pomůcky pro čištění, sklo v surovém stavu nebo částečně zpracované (kromě stavebního skla), výrobky ze skla, porcelánu a kameniny; (26) krajky, lemovky a výšivky a galanterní stuhy a mašle, knoflíky, galanterní háčky a očka, špendlíky a jehly, umělé květiny, ozdoby do vlasů, umělé vlasy; (28) hry, hračky a výrobky určené ke hraní, zařízení na videohry, cvičební a sportovní potřeby zařazené v této třídě, vánoční ozdoby.

Třídy výrobků a služeb:
11, 16, 18, 20, 21, 26, 28

(540)

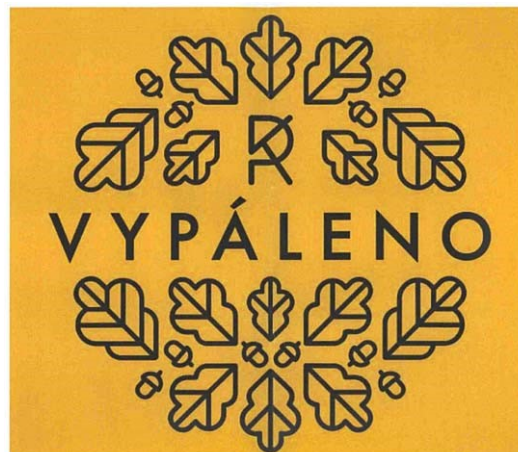

(593) Obrazová

(111) **402137**

(220) 16.11.2023

(320) 16.11.2023

(442) 31.01.2024

(151) 09.05.2024

(730) **Vodní zdroje Ekomonitor spol. s r.o.**, Píšťovy 820, Chrudim, Chrudim III, 53701, CZ

(740) Ing. Pavel Nádvořník s.r.o., Klínová 620/1, Ostrava, Hulváky, 70900

(210) O-589529

(591) Barevná

(511) (7) čerpadla a čerpací technika, jako jsou tlakové a posilovací stanice, přečerpávací boxy, filtry jako části strojů nebo motorů, sací zařízení pro průmyslové účely, filtrační zařízení a technika, vše v rámci třídy 7, vodní čerpadla, stroje na zpracování vody, odlučovače lehkých kapalin, provzdušňovací věže; (9) elektrické a elektronické ovládací přístroje a zařízení, řídicí přístroje a technika, vše ve vztahu k čerpací a filtrační technice, k vodárenským a zavlažovacím zařízením, vodoměry, ukazatele hladiny vody, čidla hladiny vody; (11) vodárny včetně vodáren domácích, tepelné čerpací stanice spadající do této třídy, zavlažovací zařízení, vodovodní zařízení a příslušenství, instalační zařízení a součásti tepelných čerpacích zařízení spadající do této třídy, rozvody vody, septikové nádrže, vodoměrné šachty, úpravní vody, tlakové nádoby na kapaliny, zařízení pro úpravu a čištění pitné a odpadní vody a vzduchu, čistírny odpadních vod, čerpiče vody, lapáky tuku, odlučovače ropných látek, vzduchové a zemní filtry na čištění vody a vzduchu, biofiltry na čištění vody a vzduchu, vodní filtry, změkčovače vody (zařízení), vodní nádrže, filtrační zařízení na vodu, zařízení pro úpravu vody, přístroje na dezinfekci vody, instalace na dodávku vody, zařízení pro dodávku vody, přístroje pro rozvod vody, nádrže na čištění vody, jednotky a zařízení k čištění odpadních vod, armatury pro vodovodní systémy, vzduchové filtry; (19) nekovové stavební a konstrukční materiály a prvky, výrobky z plastů pro stavební účely, nekovové vodní potrubí a trubky, zásobníky na vodu z nekovových materiálů spadající do této třídy; (40) hydrogeologické a sanační půdní práce, zejména odstraňování a monitorování starých ekologických zátěží, čištění vody, úprava vody, kontrola znečištění vody, zpracování a čištění vody, úprava a likvidace odpadních vod, pronájem vybavení na úpravu a čištění vody, poskytování informací vztahujících se ke službám úpravy vody, úprava půdy, odpadu nebo vody (obnova životního prostředí); (41) vydávání publikací, časopisů, recenzí, tiskovin, knih, textů, novin, periodik, prospektů, kalendářů, školení, školení zaměstnanců, organizování školení, pořádání kurzů a seminářů, vzdělávání a školení vztahující se k ochraně přírody a k životnímu prostředí, publikování pomocí elektronických prostředků, online publikování, organizování seminářů a konferencí; (42) projektová, posudková a poradenská činnost v oblasti ochrany životního prostředí, projektování, služby projektantů, projektování staveb, technické projektové studie (služby), poradenství v oblasti stavebního projektování, rozborů vody, analýzy vody, monitorování kvality vody, služby kontroly kvality vody, technické navrhování a plánování čištění odpadních vod, služby technického navrhování vztahující se k zařízením na dodávku vody, služby environmentálních testů zaměřené na zjištění znečišťujících látek ve vodě, geologický průzkum, inženýrský průzkum, hydrografický průzkum, technický průzkum, průzkum životního prostředí, provádění průzkumů,

služby monitorování životního prostředí, monitorování životního prostředí v místech zpracování odpadu, vodohospodářské studie (služby), hydrogeologické služby, vědecký výzkum v oblasti ekologie, odborné posudky v oblasti ekologie.

Třídy výrobků a služeb:
7, 9, 11, 19, 40, 41, 42

(540)



(593) Obrazová

(111) **402138**

(220) 16.11.2023

(320) 16.11.2023

(442) 31.01.2024

(151) 09.05.2024

(730) **IR.Construction s.r.o.**, Drážďanská 856/74b, Ústí nad Labem, Krásné Březno, 40007, CZ

(740) Ing. Pavel Nádvorník s.r.o., Klínová 620/1, Ostrava, Hulváky, 70900

(210) O-589530

(511) (35) obchodní zprostředkovatelské služby, obchodní poradenské služby, projektové studie pro podniky, administrativní služby, konzultace v oblasti obchodní organizace a provozu; (37) stavebnictví a demolice staveb, pozemní stavitelství, služby v oblasti řízení inženýrských projektů, výstavba bytových a komerčních budov, výstavba a údržba potrubí, svařování ocelových konstrukcí pro stavební účely, provádění průmyslových staveb, stavební poradenství, konzultace v oblasti stavitelství a stavebnictví se zaměřením na rekultivaci a revitalizaci území, výstavba a údržba potrubí, pronájem stavebního vybavení, výstavba kanalizačních sítí, zámečnictví (opravy), instalační a montážní služby ve stavebnictví, čištění, opravy a údržba budov; (39) zakládání, sledování a sanace skládek, skladování odpadu, likvidace odpadu (odvoz odpadu), pronájem nádob na skladování odpadu, poskytování informací o sběru odpadů; (40) kácení a zpracování dřeva, povrchová úprava kovů (ne natírání), zakázková výroba prefabrikovaných stavebních prvků, montáž výrobků pro třetí osoby, rekultivace odpadových materiálů, recyklace a zpracování odpadů, informační, poradenské a konzultační služby vztahující se k recyklaci odpadu, likvidace odpadu (zpracování odpadu), dekontaminace půdy, konzervační práce pro zeminy a horniny, zpracování (přeměna) odpadu; (41) odborné vzdělávání a školení, pořádání odborných workshopů a výukových kurzů, provozování sportovních zařízení, organizování sportovní činnosti, výroba zvukových a obrazových záznamů na zvukových a obrazových nosičích; (42) inženýrské služby, projektování ve výstavbě, služby technického poradenství vztahující se k pozemnímu stavitelství, zpracování odborných studií a posudků v oblasti stavebnictví, odborné posudky v oblasti životního prostředí, příprava posudků týkajících se architektury, konzultační služby v oblasti životního prostředí, poradenství v oblasti ochrany životního prostředí, technické poradenství v oboru ekologického inženýrství, hodnocení rizik v oblasti životního prostředí, služby v oblasti testování a kontroly životního prostředí, služby ověřování a služby kontroly kvality, geodetické a průzkumné služby, geologický průzkum, služby pro provádění rozborů půdy, geologické expertizy, geologický průzkum, služby bezpečnostního technologického testování, certifikace (kontrola) kvality, hodnocení kvality, poradenství v oboru zajištění kvality, výzkum v oblasti ekologie, provádění technických projektových studií pro stavební projekty; (44) zemědělské služby, služby akvakultury, zahradnické a lesnické služby včetně těchto služeb týkající se rekultivace území poškozeného průmyslem.

Třídy výrobků a služeb:

35, 37, 39, 40, 41, 42, 44

(540)



(593) Obrazová

(111) **402140**

(220) 16.11.2023

(320) 16.11.2023

(442) 31.01.2024

(151) 09.05.2024

(730) **The Prague Concert Co., s.r.o.**, Na Kozačce 869/1, Praha 2, Vinohrady, 12000, CZ

(740) JUDr. Patrik PETRÍK - advokát, JUDr. Patrik PETRÍK, Hradecká 2526/3, Praha 3, Vinohrady, 13000

(210) O-589538

(511) (35) reklamní, marketingové a propagační služby, obchodní informační služby a informace pro spotřebitele, reklama, marketing, pomoc v obchodní a podnikatelské činnosti, management a administrativní služby; (39) doprava a přeprava, informační, poradenské a rezervační služby v oblasti dopravy, balení a skladování zboží, parkování a uskladnění vozidel,

Třídy výrobků a služeb:
35, 37, 39, 40, 41, 42, 44

(540)

IR.Construction

(592) Slovní

(111) **402139**

(220) 16.11.2023

(320) 16.11.2023

(442) 31.01.2024

(151) 09.05.2024

(730) **IR.Construction s.r.o.**, Drážďanská 856/74b, Ústí nad Labem, Krásné

pronájem týkající se vozidel, přepravy a skladování; (41) překladatelské a tlumočnické služby, rezervace vstupenek na vzdělávací, zábavní a sportovní aktivity a akce a související rezervační služby, služby v oblasti vzdělávání, zábavy a sportu, zveřejňování, oznamování a psaní textů; (43) dočasné ubytování, informace o dočasném ubytování, poradenské a rezervační služby týkající se dočasného ubytování, informační, poradenské a rezervační služby v oblasti poskytování jídla a pití, poskytování jídla a nápojů, pronájem nábytku, povlečení, prostírání a vybavení k poskytování jídla a nápojů.

Třídy výrobků a služeb:
35, 39, 41, 43

(540)

MUSICA ORBIS

(592) Slovní

(111) **402141**

(220) 16.11.2023

(320) 16.11.2023

(442) 31.01.2024

(151) 09.05.2024

(730) **Integrujeme s.r.o.**, K Babě 592/21, Brno, Medlánky, 62100, CZ

(210) O-589539

(511) (3) vlasová kosmetika, kosmetika, přípravky péče o vlasy; (41) instruktáž v oblasti kadeřnictví, školení, organizování školení, organizování kurzů, organizování školicích kurzů; (44) kadeřnictví, služby péče o hygienu a krásu, holičství, kadeřnické salóny, poradenské služby týkající se kosmetické péče, kosmetické služby, kosmetické poradenství, kosmetické ošetření vlasů, stříhání vlasů, salony krásy, služby péče o vlasy.

Třídy výrobků a služeb:
3, 41, 44

(540)

Vlasomilka

(592) Slovní

(111) **402142**

(220) 22.11.2023

(320) 22.11.2023

(442) 31.01.2024

(151) 09.05.2024

(730) **Grupa Spax Sp. z o.o.**, Legionów 37, 34-100 Wadowice, PL

(740) Dana Lukajová, patentová zástupkyně, Voršilská 130/10, Praha 1, Nové Město, 11000

(210) O-589637

(511) (29) konzervované ovoce, ovoce, zpracované, zpracovaná zelenina, zeleninové pyré, ovocné pyré, džemy, marmelády; (30) cukrovinky, cukrovinky v čokoládě, cukrovinky s čokoládovou příchutí, kukuřičné lupínky, křehké pečivo - sušenky, ovesné vločky, vločky (cereální výrobky), müsli, svačkové občerstvení na bázi cereálií, cereální lupínky, přípravky z obilovin, snídaně cereálie, snídaně cereálie obsahující vlákninu, snídaně cereálie obsahující med; (32) limonády, nealkoholické koktejly, nealkoholické nápoje s výjimkou nealkoholických nápojů na bázi mléka, kávy, kávových náhražek, čaje a kaka, nealkoholické nápoje obohacené vitamíny, nealkoholické ovocné nektary, nealkoholické nápoje z ovocných šťáv, ovocné šťávy, smíšené ovocné a zeleninové šťávy, multi-ovocné šťávy, multi-zeleninové šťávy, zeleninové šťávy (nápoje), nealkoholické perlivé nápoje, nealkoholické perlivé nápoje z ovocných šťáv, nealkoholické ochucené sycené nápoje, sirupy pro přípravu nápojů, 100 % ovocné džusy, 100 % multi-ovocné koktejly, džusy s kousky ovoce.

Třídy výrobků a služeb:
29, 30, 32

(540)



(593) Obrazová

(111) **402143**

(220) 23.11.2023

(320) 23.11.2023

(442) 31.01.2024

(151) 09.05.2024

(730) **The Prague Concert Co., s.r.o.**, Na Kozačce 869/1, Praha 2, Vinohrady, 12000, CZ

(740) JUDr. Patrik PETRÍK - advokát, JUDr. Patrik PETRÍK, Hradecká 2526/3, Praha 3, Vinohrady, 13000

(210) O-589679

(511) (35) reklamní, marketingové a propagační služby, obchodní informační služby a informace pro spotřebitele, reklama, marketing, pomoc v obchodní a podnikatelské činnosti, management a administrativní služby; (39) doprava a přeprava, informační, poradenské a rezervační služby v oblasti dopravy, balení a skladování zboží, parkování a uskladnění vozidel, pronájem týkající se vozidel, přepravy a skladování; (41) překladatelské a tlumočnické služby, rezervace vstupenek na vzdělávací, zábavní a sportovní aktivity a akce a související rezervační služby, služby v oblasti vzdělávání, zábavy a sportu, zveřejňování, oznamování a psaní textů; (43) dočasné ubytování, informace o dočasném ubytování, poradenské a rezervační služby, informační, poradenské a rezervační služby v oblasti poskytování jídla a pití, poskytování jídla a nápojů, pronájem nábytku, povlečení, prostírání a vybavení k poskytování jídla a nápojů.

Třídy výrobků a služeb:

35, 39, 41, 43

(540)



(593) Obrazová

(111) **402144**

(220) 23.11.2023

- (320) 23.11.2023
(442) 31.01.2024
(151) 09.05.2024
(730) **The Prague Concert Co., s.r.o.**, Na Kozačce 869/1, Praha 2, Vinohrady, 12000, CZ
(740) JUDr. Patrik PETRÍK - advokát, JUDr. Patrik Petrik, Hradecká 2526/3, Praha 3, Vinohrady, 13000
(210) O-589682
(591) Barevná
(511) (35) reklamní, marketingové a propagační služby, obchodní informační služby a informace pro spotřebitele, reklama, marketing, pomoc v obchodní a podnikatelské činnosti, management a administrativní služby; (39) doprava a přeprava, informační, poradenské a rezervační služby v oblasti dopravy, balení a skladování zboží, parkování a uskladnění vozidel, pronájem týkající se vozidel, přepravy a skladování; (41) překladatelské a tlumočnické služby, rezervace vstupenek na vzdělávací, zábavní a sportovní aktivity a akce a související rezervační služby, služby v oblasti vzdělávání, zábavy a sportu, zveřejňování, oznamování a psaní textů; (43) dočasné ubytování, informace o dočasném ubytování, poradenské a rezervační služby, informační, poradenské a rezervační služby v oblasti poskytování jídla a pití, poskytování jídla a nápojů, pronájem nábytku, povlečení, prostírání a vybavení k poskytování jídla a nápojů.
Třídy výrobků a služeb:
35, 39, 41, 43

(540)



(593) Obrazová

- (111) **402145**
(220) 23.11.2023
(320) 23.11.2023
(442) 31.01.2024
(151) 09.05.2024
(730) **Mičan Radek Ing.**, náměstí Mládeže 656, Týn nad Vltavou, 37501, CZ
(210) O-589683
(511) (25) oděvy, obuv a kloboučnické zboží; (35) reklamní, marketingové a propagační služby, včetně inzerce a reklamy poskytované v počítačových telekomunikačních a obdobných sítích, internetová reklama, pořádání reklamních a obchodních výstav a předváděcích akcí zboží a služeb, včetně distribuce zboží k reklamním účelům, maloobchodní prodej oděvů, obuvi, kloboučnického zboží, internetový obchod (e-shop) s oděvy, obuví a kloboučnickým zbožím.
Třídy výrobků a služeb:
25, 35

(540)

katastrofa

(592) Slovní

- (111) **402146**
(220) 24.11.2023
(320) 24.11.2023
(442) 31.01.2024

- (151) 09.05.2024
(730) **T-LED s.r.o.**, Gabinova 867/9, Praha 5, Hlubočepy, 15200, CZ
(210) O-589724
(591) Barevná
(511) (9) přístroje, nástroje a kabely pro oblast elektřiny; (11) osvětlovací zařízení a světelné reflektory; (35) reklamní, marketingové a propagační služby.
Třídy výrobků a služeb:
9, 11, 35

(540)



(593) Obrazová

- (111) **402147**
(220) 24.11.2023
(320) 24.11.2023
(442) 31.01.2024
(151) 09.05.2024
(730) **T-LED s.r.o.**, Gabinova 867/9, Praha 5, Hlubočepy, 15200, CZ
(210) O-589725
(511) (9) přístroje, nástroje a kabely pro oblast elektřiny; (11) osvětlovací zařízení a světelné reflektory; (35) reklamní, marketingové a propagační služby.
Třídy výrobků a služeb:
9, 11, 35

(540)

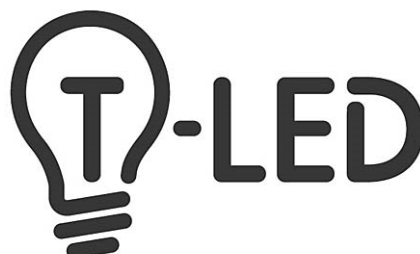

(593) Obrazová

- (111) **402148**
(220) 27.11.2023
(320) 27.11.2023
(442) 31.01.2024
(151) 09.05.2024
(730) **Wuxi Wattsonic Energy Technology Co., Ltd.**, Floor 4 Building H1 NO.6 Jingxian Road, Xinwu District, Wuxi 214135, CN
(740) JUDr. Tomáš Lejček MBA, patentový zástupce, Slezská 169/10, Praha 2, Vinohrady, 12000
(210) O-589746
(591) Barevná
(511) (9) fotovoltaické měniče, inventory na dodávky energie, měniče (elektrotechnika), AC/DC měniče, DC/AC měniče, elektrické články a baterie, akumulátorové skříně, lithiové baterie, elektrické akumulátory, záložní lithiové baterie, fotovoltaické články, solární baterie, fotovoltaické moduly, dobíjecí baterie se solárním pohonem, solární baterie k průmyslovému použití.

Třídy výrobků a služeb:

9

(540)



(593) Obrazová

(111) **402149**

(220) 27.11.2023

(320) 27.11.2023

(442) 31.01.2024

(151) 09.05.2024

(730) **U Voršílek s.r.o.**, Purkyňova 71/99, Brno, Královo Pole, 61200, CZ

(740) Mgr. Lukáš Dlabáček, patentový zástupce, Bolzanova 461/5, Brno, Černovice, 61800

(210) O-589747

(511) (36) pronájem nemovitostí a majetku, služby nemovitostní (realitní služby), inkasování nájemného, poskytování informací o nemovitostech, poskytování informací týkajících se realitních záležitostí prostřednictvím internetu, správa budov, správa pozemků, správa investic, správa majetku, správa nemovitostí; (41) vzdělávání, školení, zábava, sportovní a kulturní činnosti; (43) služby zajišťující stravování a nápoje, dočasné ubytování.

Třídy výrobků a služeb:

36, 41, 43

(540)

Kláster

(593) Obrazová

(111) **402150**

(220) 27.11.2023

(320) 27.11.2023

(442) 31.01.2024

(151) 09.05.2024

(730) **Cejnková Zora Mgr.**, Na Hubálce 988/7, Praha 6, Střešovice, 16900, CZ

(740) JUDr. Tomáš Dobřichovský Ph.D., advokát, Opletalova 1015/55, Praha 1, Nové Město, 11000

(210) O-589749

(591) Barevná

(511) (9) audiovizuální díla, zvukové, obrazové a zvukově obrazové záznamy v analogové nebo digitální podobě na datových nosičích nebo ke stažení na internetu nebo prostřednictvím jiné datové či komunikační sítě, softwarové aplikace a hry pro počítače, elektronické publikace na nosičích a ke stažení; (16) knihy, časopisy, kalendáře, diáře, plakáty, letáky, nálepky, sběratelské karty, katalogy, tištěné manuály, vstupenky, záložky do knihy, tisky, grafické reprodukce, kancelářské potřeby (kromě nábytku), tiskárenské výrobky, fotografie, papírnické zboží, periodické a neperiodické publikace, tiskoviny, lístky, brožury, figurky (sošky) z papírové hmoty, grafiky, poutače z papíru nebo lepenky, prospekty, zápisníky; (25) oděvy, obuv, pokrývky hlavy, čepice (včetně pletených), šály, trička; (35) reklamní, marketingové a propagační služby v audiovizuální oblasti; (38) šíření a distribuce (po síti) audiovizuálních děl, síťové telekomunikační služby, přenášení televizního signálu pomocí satelitních družic, přenos obrazových informací pomocí počítače, televizní vysílání a přenosy, audiovizuální přenosové služby, poskytování internetových diskusních fór, teleshoppingové služby (poskytování televizních kanálů pro teleshoppingové služby), televizní vysílání zábavných, vzdělávacích,

výchovných, soutěžních, diskusních a informačních pořadů, přenos interaktivního zábavního softwaru; (41) nakladatelství a vydavatelství, ediční činnost, publikační činnost, nahrávání nosičů zvukových nebo obrazově zvukových, služby v oblasti digitálního zpracování obrazu, elektronické publikování (DTP), služby v oblasti estrád, TV produkce, tvorba a výroba televizních a audiovizuálních programů a nahrávek, zpravodajství (tvorba), reportérské služby, filmová produkce (jiná než reklamní), filmová tvorba, filmové projekce, organizace zábavně-spoločenských a kulturních akcí a festivalů, organizace, provozování a provádění her a soutěží i veřejných, organizování vzdělávacích nebo zábavních soutěží, provozování her on-line (z počítačové sítě), výroba divadelních nebo jiných představení, psaní scénářů, organizování a vedení seminářů, televizní zábava, výuka, organizování živých vystoupení, čtenářská anketa, divácká anketa.

Třídy výrobků a služeb:

9, 16, 25, 35, 38, 41

(540)

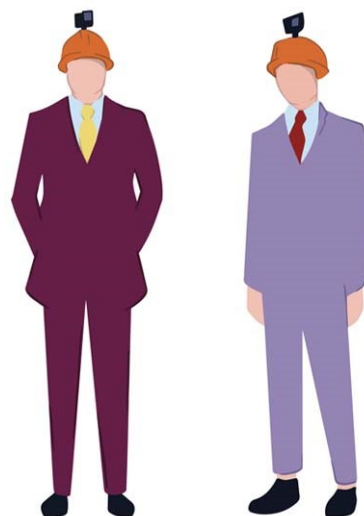

(593) Obrazová

(111) **402151**

(220) 29.11.2023

(320) 29.11.2023

(442) 31.01.2024

(151) 09.05.2024

(730) **HappyZoo s.r.o.**, Musilova 335, Praha 4, Šeberov, 14900, CZ

(740) DANĚK & PARTNERS Advokátní a patentová kancelář, Ing. Vilém Daněk Ph.D. LL.M., patentový zástupce, Vinohradská 403/17, Praha 2, Vinohrady, 12000

(210) O-589796

(511) (21) nádoby, misky, koryta, žlaby, vany, napáječky, nádržky a krmítka pro zvířata, klece pro domácí zvířata, akvária, terária, automatická krmítka a zásobníky pro psy, cestovní láhve pro psy, terarijní krmítka, klece pro psy, klece pro hlodavce, doplňky a náhradní díly ke klecím pro hlodavce, králíkárný, venkovní klece a ohrádky, akvarijní sety, akvarijní komplety, terária a želvária, terarijní dekorace, terarijní úkryty, faunaboxy, přepravky pro plazy, klece pro ptáky, kroužky pro ptáky, kartáče, hřebeny a houby, nádoby na krmivo pro zvířata, hygienické toaletní nádoby pro domácí zvířata, mísy hygienické na vylučování pro domácí zvířata, čisticí pomůcky a zubní kartáčky, náčiní a nádoby pro domácnost nebo kuchyň, nádoby (spadající do této třídy, kromě nádob z drahých kovů), sklo a skleněné zboží, porcelánové a kameninové, zejména suvenýry a miniatury, sklenice, číše, skleničky, jídelní, kávové a čajové servisy, mísy, tácy, talíře, talířky, džbánky, džbány, vázy, vázičky, lahve, sklo surové nebo polozpracované jako upomínkové předměty, lahvičky, dárkové předměty ze skla a keramiky, upomínkové předměty a výrobky ze skla, porcelánu, kameniny a plastických hmot, které nejsou zahrnuty v jiných třídách včetně keramických miniatur, a další umělecké a upomínkové předměty v rámci této třídy, toaletní kuřáky (vybavené), talíře, rohy na pití, poháry, porcelán, otvíráky na láhve, vybavení koupelen, jmenovitě držáky mýdla, misky na mýdlo, nádoby na mýdlo, držáky na zubní kartáčky, včesáky na ručníky, držáky políček, police, držáky sklenic, kulaté včesáky na ručníky, držáky ručníků, háčky na ručníky, držáky na papírové role, soupravy kartáčů,

skládající se z čistící štětka a stojanu pro ní, sedadla, police na ručníky pro hosty, koše na ručníky pro hosty, obalové sklo, láhve, hrncečky, nádoby na pití, čajové konvice neelektrické nikoliv z drahých kovů, schránky na pečivo, soupravy kuchyňského nádobí, kuchyňské hrnce, kotlíky, soupravy kořenek, solničky, slánky, pepřenko, mlýnky na pepř, kalíšky na vejce, lžice, květináče, krabice na jídlo, stojánky na jídelní lístky, pokladničky na peníze - vše shora uvedené spadající do této třídy; (31) krmiva suchá pro zvířata, pamlsky a minerální bloky pro hlodavce, krmivo pro hlodavce, krmivo pro akvarijní ryby, krmivo pro bazénové ryby, krmivo pro plazy, krmivo pro ptáky, tyčinky pro ptáky, minerální bloky pro ptáky a sépiové kosti, pamlsky pro koně, soli a lizné pochoutky, krmiva pro koně, moučka pro zvířata, přípravky posilující pro zvířata, nápoje pro domácí zvířata, přísady do krmiv, ne pro lékařské účely, sůl pro dobytek, šrot pro zvířata, pochoutky a odměny ke žvýkání pro zvířata, výživa pro domácí zvířata, živé rybářské návnady, živé ryby, sumýši a korýši, měkkýši, osivo, stelivo a podestýlky, zejména steliva, kočkolity a podestýlky pro kočky, podestýlky pro hlodavce, terarijní podestýlky, podestýlky do klecí pro ptáky, krmivo pro psy, pamlsky pro psy, tyčinky pro hlodavce, dobytek (potrava pro -), domácí zvířata (píškový papír pro -, stelivo), domácí zvířata (vonný písek pro -, stelivo), hospodářská zvířata, hospodářské zvířectvo (přípravky na výkrm -), chovatelské, pěstitelské produkty, krmivo (případy do -), ne pro lékařské účely, krmné směsi na výkrm hospodářských zvířat, nápoje pro domácí zvířata, pochoutky a odměny ke žvýkání pro zvířata, potrava pro domácí zvířata, potrava pro ptactvo, přípravky posilující pro zvířata, psí suchary, výrobky zemědělské, zahradnické, lesní a zrní neuvedené v jiných třídách, osivo, rostliny a přírodní květiny, rostliny a rostlinky akvarijní a suchozemské, krmivo pro zvířata, doplňky krmiv, vitamínové produkty pro zvířata, potrava pro zvířata krmivá suchá pro zvířata, osivo, čerstvá zelenina, zelí červené i bílé, hlávkové i krouhané, cibule, čekanka salátová, hlávkové a listové saláty, okurky, pór, paprika (rostlina), rebarbora, reven, réva vinná, řepa jedlá, třítina cukrová, tykev, brambory, vše čerstvé, bylinky čerstvé polévkové jako koření, kopra, čerstvé ovoce, citróny, pomeranče, citrusové ovoce, olivy čerstvé, ořechy, boby kakaové syrové, arašidy, kolové oříšky (plody kolovníku), mandle, kokosové skořápky, čerstvé kaštany, čočka (čerstvá), fazole čerstvé, hrách čerstvý, houby čerstvé, lanýže čerstvé, chléb svatojánský (luský rohovníku), chmel, kopřivy, rýže neopracovaná (natural), slad na výrobu piva a lihovin, kultura houbová na výsev (podhoubí), hrozny čerstvé, kořeny jedlé, zrní (obilniny), obilná zrna v nezpracovaném stavu, obilninové zbytkové produkty pro živočišnou spotřebu, kukuřice, ječmen, pšenice, oves setý, otruby, seno, sláma, chovatelské, pěstitelské produkty a to rostliny, rostlinná semena, sadba, sazenice, cibule květinové, dřevo surové, keře, křoví, kmeny stromů, kulatina dřevěná, korek surový, surová kůra, surové dřevo, květiny sušené na ozdobu, květiny živé, věnce a kytice z přírodních květin, přírodní trávníky, palmy, palmovníky, stromečky vánoční; (35) internetový obchod, zprostředkování v oblasti obchodu s výrobky uvedenými výše ve třídách 21 a 32, marketing, obstaravatelská a zprostředkovatelská služba v rámci propagace, reklamy, obchodní činnosti a kancelářských prací, účetnictví, zpracování počítačových dat a spravování databází, internetový obchod s chovatelskými potřebami, marketingové služby v oblasti správy nemovitostí, logistiky, obchodní administrativa a kancelářské práce, průzkum trhu v souvislosti s uvedenými výrobky a službami pro jiné firmy a zákazníci, rozšíření prospektů, pořizování informačních tiskovin, účetní služby, poradenské komerční služby, inzertní činnost, poskytování pomoci při provozu obchodu, včetně zprostředkování obchodních a souvisejících obchodně personálních záležitostí, kontrola, vedení, vypracování statistických přehledů, poradenství v oblasti organizace a ekonomiky podnikání, poradenské služby při výběru zaměstnání, organizování výstav a veletrhů k reklamním a obchodním účelům, provádění aukcí a dražeb, pronájem kancelářských strojů a zařízení, distribuce zboží k reklamním účelům, velkoobchod i maloobchod s chovatelskými potřebami, rovněž zásilkovou formou, vykonávání administrativních prací pomocí výpočetní techniky, propagační služby v oblasti veterinárních a chovatelských potřeb, zprostředkování nákupu a prodeje v oblasti výpočetní techniky (hardware i software), kopírování nebo rozmnožování dokumentů, dokladů, příprava a vyhotovení daňových přiznání, pronájem reklamních ploch, půjčování fotokopírovacích strojů, obchodní management turistických destinací, revize účtů (audit), administrativní pomoc při celním řízení, zajištění reklamy za účelem prezentace podnikatelů v oblasti vnitrostátní a mezinárodní dopravy, přepravy, zásilatelství a skladničních zařízení, pronájem prodejních automatů.

Třídy výrobků a služeb:
21, 31, 35

(540)

HAPPINESS

(593) Obrazová

- (111) **402152**
(220) 29.11.2023
(320) 29.11.2023
(442) 31.01.2024
(151) 09.05.2024
(730) **Andonov Kristina**, Májovková 178/3, Praha 10, Pitkovice, 10400, CZ
(210) O-589845
(591) Barevná
(511) (28) hry, hračky a výrobky určené ke hraní, a to karetní hry, hrací karty.
Třídy výrobků a služeb:
28

(540)



(593) Obrazová

- (111) **402153**
(220) 01.12.2023
(320) 01.12.2023
(442) 31.01.2024
(151) 09.05.2024
(730) **Gottwald Petra Ing.**, Platanová 78, Holubice, Kozinec, 25265, CZ
Jedlička Michal Ing., Višňová 811, Jímry, 25090, CZ
(740) zaeRkováno s.r.o., Vršovické náměstí 111/2, Praha 10, Vršovice, 10100
(210) O-589871
(511) (1) hasicí a protipožární směsi, hasicí prostředky, hasicí média, hasiva, hasební prostředky, ohnivzdorné chemikálie, ohnivzdorné přípravky, chemické směsi a materiály pro vědecké použití, tlumivé roztoky pro použití v analytické chemii, standardní roztoky pro použití v analytické chemii, roztoky odolné vůči plamenům, hasební a hasicí roztoky, ohnivzdorné roztoky na tkaniny k použití v domácnosti, anorganické zpomalovače kouře, chemická činnidla na povrchovou úpravu textilií zpomalující hoření, chemické přípravky používané při prevenci požárů, stabilizátory látek zpomalujících hoření; (9) hasicí přístroje, hasicí zařízení, automatické hasicí přístroje, protipožární oděvy, protipožární ochranné obleky, únikové obleky, únikové obleky pro civilisty, ochranné obleky k ochraně před úrazem, radiací a ohněm, ochranná obuv k ochraně před úrazem, radiací a ohněm, ochranné masky (jiné než pro lékařské nebo sportovní účely), hasicí roušky, filtry pro dýchací masky, hasicí, hasební a protipožární ochranné pomůcky, a to roucha, rouna, plachty, roušky, rukavice a deky, požární deky, záchranná zařízení a vybavení, záchranné obleky, záchranné deky, kouřová čidla, detektory kouře, kapuce proti kouři

(ochranné prostředky), dekorativní kryty na detektory kouře, tvarované, protipožární zařízení s rozbitným sklem, ochranné a bezpečnostní prostředky; (45) pronájem ochranných zásahových oděvů, záchranné služby, informační služby týkající se zdraví a bezpečnosti, poradenství v oblasti prevence požárů.

Třídy výrobků a služeb:
1, 9, 45

(540)

FOGA

(592) Slovní

(111) **402154**

(220) 01.12.2023

(320) 01.12.2023

(442) 31.01.2024

(151) 09.05.2024

(730) **Gottwald Petra Ing.**, Platanová 78, Holubice, Kozinec, 25265, CZ

Jedlička Michal Ing., Višňová 811, Jimy, 25090, CZ

(740) zaeRkováno s.r.o., Vršovické náměstí 111/2, Praha 10, Vršovice, 10100

(210) O-589872

(511) (1) hasicí a protipožární směsi, hasicí prostředky, hasicí média, hasiva, hasební prostředky, ohnivzdorné chemikálie, ohnivzdorné přípravky, chemické směsi a materiály pro vědecké použití, tlumivé roztoky pro použití v analytické chemii, standardní roztoky pro použití v analytické chemii, roztoky odolné vůči plamenům, hasební a hasicí roztoky, ohnivzdorné roztoky na tkaniny k použití v domácnosti, anorganické zpomalovače kouře, chemická činidla na povrchovou úpravu textilií zpomalující hoření, chemické přípravky používané při prevenci požárů, stabilizátory látek zpomalujících hoření; (9) hasicí přístroje, hasicí zařízení, automatické hasicí přístroje, protipožární oděvy, protipožární ochranné obleky, únikové obleky, únikové obleky pro civilisty, ochranné obleky k ochraně před úrazem, radiací a ohněm, ochranná obuv k ochraně před úrazem, radiací a ohněm, ochranné masky (jiné než pro lékařské nebo sportovní účely), hasicí roušky, filtry pro dýchací masky, hasicí, hasební a protipožární ochranné pomůcky, a to roucha, rouna, plachty, roušky, rukavice a deky, požární deky, záchranná zařízení a vybavení, záchranné obleky, záchranné deky, kouřová čidla, detektory kouře, kapuce proti kouři (ochranné prostředky), dekorativní kryty na detektory kouře, tvarované, protipožární zařízení s rozbitným sklem, ochranné a bezpečnostní prostředky; (45) pronájem ochranných zásahových oděvů, záchranné služby, informační služby týkající se zdraví a bezpečnosti, poradenství v oblasti prevence požárů.

Třídy výrobků a služeb:
1, 9, 45

(540)

WALK ON WATER

(592) Slovní

(111) **402155**

(220) 04.12.2023

(320) 04.12.2023

(442) 31.01.2024

(151) 09.05.2024

(730) **Pomikal Miroslav**, 28. pluku 907/40, Praha 10, Vršovice, 10000, CZ

(740) **KMVS, advokátní kancelář, s.r.o.**, Mgr. Petr Kůta, advokát, Hellichova 458/1, Praha 1, Malá Strana, 11800

(210) O-589915

(591) Barevná

(511) (9) elektronická periodika, databáze a jiné informační produkty na nosičích dat a v elektronických datových, informačních telekomunikačních sítích všeho druhu, nosiče dat všeho druhu spadající do třídy 9, elektronické a datové sítě; (16) brožury, časopisy [periodika], bloky [kancelářské potřeby], knihy, kancelářské potřeby, s výjimkou nábytku, noviny, nákupní tašky z papíru nebo plastu, obaly [papírnické zboží], omalovánky, pera [kancelářské potřeby], periodika, plakáty, pohlednice, podložky na stůl, připínáčky, razítka, těžítka, tiskoviny, tištěné publikace, tužky, zpravodaje, záložky do knih, letáky; (35) cílené zasilání reklamních materiálů, influencer marketing, marketing, obchodní průzkum, pořádání výstav pro obchodní či reklamní účely, propagace, reklama, šíření reklamních materiálů; (38) elektronická pošta, přenos zpráv a obrazových informací pomocí počítače, přenos digitálních souborů, šíření elektronických časopisů, periodik a knih v elektronické podobě; (41) organizování zábavních akcí, online vydávání elektronických knih a časopisů, obrazové zpravodajství, pořádání a uvádění koncertů, pořádání a vedení seminářů,

pořádání a vedení kongresů, pořádání a vedení konferencí, pořádání a vedení osobních vzdělávacích fór, pořádání a vedení sportovních akcí, pořádání a vedení symposií, pořádání a vedení workshopů [školení], pořádání plesů, pořádání výstav ke kulturním nebo vzdělávacím účelům, školení.

Třídy výrobků a služeb:
9, 16, 35, 38, 41

(540)



(593) Obrazová

(111) **402156**

(220) 04.12.2023

(320) 04.12.2023

(442) 31.01.2024

(151) 09.05.2024

(730) **Datarun, a.s.**, Široká 36/5, Praha 1, Josefov, 11000, CZ

(740) **Mgr. Ing. Jakub Mašek, advokát**, Týnská 1053/21, Praha 1, Staré Město, 11000

(210) O-589919

(511) (9) podcasty, podcasty ke stažení, videocasty, elektronické publikace (s možností stažení), zejména newslettery, knihy a jiná elektronická periodika; (38) podcasting, přenos podcastů, audiovizuální přenosové služby, bezdrátové vysílání, bezdrátový přenos a vysílání televizních programů, digitální audio vysílání, videocasting, vysílání video a audio programů prostřednictvím internetu a s tím související zprostředkovatelské služby v rámci výše uvedených služeb ve tř. 38; (41) výchovná, vzdělávací a zábavná činnost, sportovní a kulturní aktivity, produkce podcastů, poskytování zábavy prostřednictvím podcastů, produkce zábavních pořadů a filmů, produkce televizních pořadů, příprava a pořádání živých zábavních akcí, pořádání zábavních show, výroba rozhlasových a televizních pořadů, uvádění předem nahraných zábavních pořadů, služby televizního nebo rozhlasového moderátora, televizní a rozhlasová zábava, zábava prostřednictvím bezdrátového televizního vysílání, zábava ve formě televizních programů, výroba zábavních televizních pořadů, rozhlasová, filmová a televizní výroba, služby pro produkci zábavy ve formě televizních pořadů, produkce televizních programů k vysílání na mobilních zařízeních, poskytování multimediálních zábavních programů prostřednictvím televizních, širokopásmových, bezdrátových a on-line služeb, živá představení pro zábavu, služby v oblasti video zábavy, nakladatelské a vydavatelské služby, zejména vydávání novin, časopisů, knih, zabezpečování obrazových a zvukových záznamů, tvorba rozhlasových, televizních, filmových a jiných audiovizuálních programů a zprostředkovatelské služby v rámci výše uvedených služeb ve tř. 41.

Třídy výrobků a služeb:
9, 38, 41

(540)

Fakta X

(592) Slovní

(111) **402157**

(220) 04.12.2023

(320) 04.12.2023

(442) 31.01.2024

- (151) 09.05.2024
(730) **Kvasnička Pavel**, Mozartova 911, Český Brod, 28201, CZ
(740) Mgr. Petr Bílý LL.M., advokát, Otýlie Beniškové 1664/14, Plzeň, Severní Předměstí, 30100
(210) O-589923
(511) (35) maloobchod - prodej jízdních kol, koloběžek, odrážedel, lyží, cyklo součástek, doplňků a sportovního vybavení, včetně oblečení; (37) údržba, oprava, seřízení a montáž jízdních kol, údržba, oprava a seřízení lyží, snowboardů, běžek a další servis jízdních kol a sportovního vybavení; (39) organizování okružních výletů, osobní doprava, prohlídky (turistické), doprovázení turistů, doprava, okružní výlety, organizace cestovních zájezdů, přeprava turistů, pronájem a půjčování jízdních kol; (41) půjčovna sportovního vybavení, jízdních kol, dětských vozíků za kola, lyží, organizování sportovních akcí, měření času při sportovních disciplínách, služby v oblasti vzdělávání a zábavy, organizování konferencí, výstav a soutěží, služby v oblasti sportu a fitness, vzdělávací a školicí služby, organizace soutěží a vyhlašování cen, pořádání seminářů, pořádání setkání a konferencí, pořádání sportovních turnajů, organizování cyklistických závodů, pořádání cyklistických akcí, výchova, vzdělávání, zábava, sportovní a kulturní aktivity, informace o možnostech rekreace, informace o možnostech rozptýlení, informace o možnostech zábavy, organizování sportovních soutěží; (43) restaurace, gril - restaurace, turistické restaurace, restaurace rychlého občerstvení, restaurace servírující porcované maso, restaurace s odnosem jídel s sebou, dočasné ubytování, poskytování jídla a nápojů, hotely, ubytovny a penziony, prázdninové a turistické ubytování, hotelové služby, penziony, poskytování dočasného ubytování pro hosty, poskytování rekreačního ubytování, bary, pizzerie, podávání jídel a nápojů hostům v restauracích, podávání jídel a nápojů, podávání alkoholických nápojů, podávání stravování a nápojů v restauracích a barech, pohostinství (služby), poskytování ubytování na zvláštní příležitosti, příprava jídel, restaurační a barové služby, restaurační služby poskytované hotely, služby pro poskytování nápojů, služby nočního klubu (poskytování jídel), služby v oblasti pohostinství (potraviny a nápoje).

Třídy výrobků a služeb:
35, 37, 39, 41, 43

(540)



(593) Obrazová

- (111) **402158**
(220) 04.12.2023
(320) 04.12.2023
(442) 31.01.2024
(151) 09.05.2024
(730) **Spolek DoModra z.s.**, Kutilova 3065/8, Praha 4, Modřany, 14300, CZ
(740) Mgr. Petr Bílý LL.M., advokát, Otýlie Beniškové 1664/14, Plzeň, Severní Předměstí, 30100
(210) O-589924
(591) Barevná
(511) (9) nahrané i nenahrané nosiče informací, obrazu a zvuku v rozsahu třídy 9, elektronické publikace, elektronické knihy, elektronické hudebniny, digitální fotografie, elektronické databáze; (16) brožury, brožurky, časopisy (periodika), fotografie (tištěné), grafická znázornění, grafické reprodukcce, grafické tisky, katalogy, knihy, letáky, listky, noviny, papírové bannery, periodika, plakáty, pohlednice, poutače z papíru nebo lepenky, prospekty, reklamní tabule z papíru nebo lepenky, tiskoviny, tištěné publikace; (35) propagační činnost, reklama, aktualizace reklamních materiálů, marketing, propagace, psaní reklamních textů, řízení obchodní činnosti výkonných umělců, styk s veřejností, šíření reklamních materiálů, venkovní reklama, vydávání reklamních textů, vyhledávání sponzorů; (38) služby spočívající v rozšiřování rádiových a televizních programů, šíření informací, obrazu a hudby, a to veřejnými datovými sítěmi a dalšími telekomunikačními prostředky, a to pomocí internetu; (41) služby v oblasti hudebních festivalů, organizování festivalů, organizování festivalů pro kulturní účely, akademie (vzdělávání), hudební produkce, informace o vzdělání, informace o zábavě, pořádání a uvádění koncertů, pořádání výstav ke kulturním nebo vzdělávacím účelům, služby nahrávacího studia, služby poskytované

orchestry, vydávání textů (s výjimkou reklamních), výroba rozhlasových a televizních programů, výroba filmů (s výjimkou reklamních), výuka, vzdělávací služby, zábava, organizace orchestrů a hudebních souborů, předprodej vstupenek, skládání a aranžování hudby, interpretace hudebního umění, provozování orchestru, výroba audiovizuálních záznamů, vyučování, pořádání seminářů, pronájem studia, pořádání školení, tvorba notových materiálů.

Třídy výrobků a služeb:
9, 16, 35, 38, 41

(540)



(593) Obrazová

- (111) **402159**
(220) 04.12.2023
(320) 04.12.2023
(442) 31.01.2024
(151) 09.05.2024
(730) **KRRP s.r.o.**, Na Folimance 2155/15, Praha 2, Vinohrady, 12000, CZ
(740) Mgr. Martin Moskal, Skořepka 1058/8, Praha 1, Staré Město, 11000
(210) O-589926
(511) (36) finanční, peněžní a bankovní služby, pojišťovací služby, realitní služby; (41) vzdělávání, školení, zábava, sportovní a kulturní činnosti; (43) služby zajišťující stravování a nápoje, dočasné ubytování.

Třídy výrobků a služeb:
36, 41, 43

(540)

DOMOFF

(592) Slovní

- (111) **402160**
(220) 04.12.2023
(320) 04.12.2023
(442) 31.01.2024
(151) 09.05.2024
(730) **KRRP s.r.o.**, Na Folimance 2155/15, Praha 2, Vinohrady, 12000, CZ
(740) Mgr. Martin Moskal, Skořepka 1058/8, Praha 1, Staré Město, 11000
(210) O-589927
(591) Barevná
(511) (36) finanční, peněžní a bankovní služby, pojišťovací služby, realitní služby; (41) vzdělávání, školení, zábava, sportovní a kulturní činnosti; (43) služby zajišťující stravování a nápoje, dočasné ubytování.

Třídy výrobků a služeb:
36, 41, 43

(540)



(593) Obrazová

- (111) **402161**
(220) 05.12.2023
(320) 05.12.2023

- (442) 31.01.2024
(151) 09.05.2024
(730) **Drobeček Josef**, Křížkova 1122/50, Krásná Lípa, 40746, CZ
(210) O-589928
(511) (20) nábytek, zrcadla, rámy obrazů, nádoby na skladování a přepravu nekovové, nábytek s výjimkou laboratorního; (42) nábytkové návrhářství.

Třídy výrobků a služeb:
20, 42

(540)



(593) Obrazová

- (111) **402162**
(220) 05.12.2023
(320) 05.12.2023
(442) 31.01.2024
(151) 09.05.2024
(730) **Maršálek Petr Mgr.**, č. p. 161, Prlov, 75611, CZ
(740) Ing. Pavel Nádvořník s.r.o., Klínová 620/1, Ostrava, Hulváky, 70900
(210) O-589931
(511) (35) propagační činnost, reklama, on-line reklama v počítačové komunikační síti, pomoc při řízení obchodní činnosti, marketingové studie, rozšiřování reklamních materiálů, venkovní reklama, prezentace zboží a služeb elektronickou cestou, informace komerční (poskytování), pořádání veletrhů pro obchodní a reklamní účely, kopírování dokumentů, styky s veřejností, poskytování obchodních poradenských služeb z oblasti chirurgie, plastické chirurgie, mikrochirurgie a kosmetické chirurgie pomocí internetu; (41) organizování a vedení workshopů, sympozií, školení a seminářů související s fyzickým a duševním zdravím, zdravou výživou a životním stylem, vydávání elektronických publikací, služby zdravotního a kondičního cvičení, služby osobního trenéra (zdravotní a kondiční trénink), vzdělávací služby v oblasti zdravé výživy a životního stylu; (44) kosmetická a plastická chirurgie, lékařské služby, poskytování lékařského poradenství, péče o hygienu a krásu osob, farmaceutické poradenství, fyzioterapie, chirurgické diagnostické služby, estetické služby, hygienická a kosmetická péče, služby v oblasti péče o pleť, konzultační služby týkající se lékařské zdravotní péče, konzultační služby týkající se kosmetické péče, kliniky, sanatoria, služby klinik, odborné poradenství spojené se zdravotní péčí, poskytování zpráv a informací z oboru lékařství, nemocniční služby, služby telemedicíny, služby v oblasti optometrie a duševního zdraví, terapeutické služby, a to fyzioterapie a logopedie, služby ozdravoven a zotavoven a lázeňské služby, poskytování informací z oblasti chirurgie, plastické chirurgie, mikrochirurgie a kosmetické chirurgie pomocí internetu.

Třídy výrobků a služeb:
35, 41, 44

(540)



(593) Obrazová

- (111) **402163**
(220) 05.12.2023
(320) 05.12.2023
(442) 31.01.2024
(151) 09.05.2024
(730) **Rohlik skillz s.r.o.**, Karolinská 654/2, Praha 8, Karlín, 18600, CZ
(740) Bird & Bird s.r.o. advokátní kancelář, Mgr. Vojtěch Chloupek, advokát, Karolinská 707/7, Praha 8, Karlín, 18600
(210) O-589932
(511) (35) internetový obchod (e-shop) a on-line prodej a maloobchodní prodej potravin, nezpracovaných a zpracovaných obilovin, alkoholických a nealkoholických nápojů, smíšeného zboží, elektroniky, spotřebního zboží, hraček, oděvů, oděvních doplňků, obuvi, kloboučnického zboží, farmaceutických výrobků, potřeb a vybavení pro kojence, drogistického zboží, kosmetiky a kosmetických přípravků pro osobní hygienu a pro péči o zvířata, chemických výrobků a přípravků, nátěrů a barev, kancelářských potřeb (s výjimkou nábytku), pomůcek a potřeb pro domácnost, kuchyň a zahradu, květin a rostlin, květinářských a floristických potřeb, bytového textilu, textilií a náhražek textilu, provaznického zboží, obalů a balicích materiálů z papíru, lepenky nebo plastu, úklidových potřeb, potřeb pro automobilisty a cyklisty, tabákových výrobků a potřeb pro kuřáky, včetně nabídky a prodeje tohoto zboží pomocí mobilních aplikací, on-line objednávky a počítačové objednávky a zpracování on-line objednávek a počítačových objednávek potravin, nezpracovaných a zpracovaných obilovin, alkoholických a nealkoholických nápojů, smíšeného zboží, elektroniky, spotřebního zboží, hraček, oděvů, oděvních doplňků, obuvi, kloboučnického zboží, farmaceutických výrobků, potřeb a vybavení pro kojence, drogistického zboží, kosmetiky a kosmetických přípravků pro osobní hygienu a pro péči o zvířata, chemických výrobků a přípravků, nátěrů a barev, kancelářských potřeb (s výjimkou nábytku), pomůcek a potřeb pro domácnost, kuchyň a zahradu, květin a rostlin, květinářských a floristických potřeb, bytového textilu, textilií a náhražek textilu, provaznického zboží, obalů a balicích materiálů z papíru, lepenky nebo plastu, úklidových potřeb, potřeb pro automobilisty a cyklisty, tabákových výrobků a potřeb pro kuřáky, administrativní služby související s provozováním skladovacích, výdejních, doručovacích, zpracovacích a distribučních center potravin, nezpracovaných a zpracovaných obilovin, alkoholických a nealkoholických nápojů, smíšeného zboží, elektroniky, spotřebního zboží, hraček, oděvů, oděvních doplňků, obuvi, kloboučnického zboží, farmaceutických výrobků, potřeb a vybavení pro kojence, drogistického zboží, kosmetiky a kosmetických přípravků pro osobní hygienu a pro péči o zvířata, chemických výrobků a přípravků, nátěrů a barev, kancelářských potřeb (s výjimkou nábytku), pomůcek a potřeb pro domácnost, kuchyň a zahradu, květin a rostlin, květinářských a floristických potřeb, bytového textilu, textilií a náhražek textilu, provaznického zboží, obalů a balicích materiálů z papíru, lepenky nebo plastu, úklidových potřeb, potřeb pro automobilisty a cyklisty, tabákových výrobků a potřeb pro kuřáky, organizování akcí pro komerční a reklamní účely, pořádání veletrhů a výstav pro komerční a reklamní účely, pořádání předváděcích akcí pro reklamní účely, vydávání tiskovin pro reklamní účely v elektronické podobě; (39) balení, skladování, doprava, přeprava (včetně zprostředkování dopravy a přepravy), distribuce a doručování a vyzvedávání potravin, nezpracovaných a zpracovaných obilovin, alkoholických a nealkoholických nápojů, smíšeného zboží, elektroniky, spotřebního zboží, hraček, oděvů, oděvních doplňků, obuvi, kloboučnického zboží, farmaceutických výrobků, potřeb a vybavení pro kojence, drogistického zboží, kosmetiky a kosmetických přípravků pro osobní hygienu a pro péči o zvířata, chemických výrobků a přípravků, nátěrů a barev, kancelářských potřeb (s výjimkou nábytku), pomůcek a potřeb pro domácnost, kuchyň a zahradu, květin a rostlin, květinářských a floristických potřeb, bytového textilu, textilií a náhražek textilu, provaznického zboží, obalů a balicích materiálů z papíru, lepenky nebo plastu, úklidových potřeb, potřeb pro automobilisty a cyklisty, tabákových výrobků a potřeb pro kuřáky, provozování skladů a distribučních center potravin, nezpracovaných a zpracovaných obilovin, alkoholických a nealkoholických nápojů, smíšeného zboží, elektroniky, spotřebního zboží, hraček, oděvů, oděvních doplňků, obuvi, kloboučnického zboží, farmaceutických výrobků, potřeb a vybavení pro kojence, drogistického zboží, kosmetiky a kosmetických přípravků pro osobní hygienu a pro péči o zvířata, chemických výrobků a přípravků, nátěrů a barev, kancelářských potřeb (s výjimkou nábytku), pomůcek a potřeb pro domácnost, kuchyň a zahradu, květin a rostlin, květinářských a floristických potřeb, bytového textilu, textilií a náhražek textilu, provaznického zboží, obalů a balicích materiálů z papíru, lepenky nebo plastu, úklidových potřeb, potřeb pro automobilisty a cyklisty, tabákových výrobků a potřeb pro kuřáky, provozování skladů a distribučních center potravin, nezpracovaných a zpracovaných obilovin, alkoholických a nealkoholických nápojů, smíšeného zboží, elektroniky, spotřebního zboží, hraček, oděvů, oděvních doplňků, obuvi, kloboučnického zboží, farmaceutických výrobků, potřeb a vybavení pro kojence, drogistického zboží, kosmetiky a kosmetických přípravků pro osobní hygienu a pro péči o zvířata, chemických výrobků a přípravků, nátěrů a barev, kancelářských potřeb (s výjimkou nábytku), pomůcek a potřeb pro domácnost, kuchyň a zahradu, květin a rostlin, květinářských a floristických potřeb, bytového textilu, textilií a náhražek textilu, provaznického zboží, obalů a balicích materiálů z papíru, lepenky nebo plastu, úklidových potřeb, potřeb pro automobilisty a cyklisty, tabákových výrobků a potřeb pro kuřáky, informační, poradenské a konzultační služby vztahující se k balení,

skladování, dopravě, přepravě, distribuci a doručování a vyzvedávání zboží; (41) školení, vzdělávání, zábava, sportovní a kulturní aktivity, vydávání tiskovin, časopisů, prospektů a brožur (ne reklamních), vydávání tiskovin, časopisů, prospektů a brožur (ne reklamních) on-line; (42) navrhování, vývoj, údržba a aktualizace softwaru pro použití v oblasti e-commerce, poskytování informací, poradenství a konzultací v oblasti navrhování, vývoje, údržba a aktualizace softwaru pro použití v oblasti e-commerce, navrhování webových stránek pro elektronické obchodování, poskytování poradenství, informací a konzultací v oblasti navrhování webových stránek pro elektronické obchodování.

Třídy výrobků a služeb:
35, 39, 41, 42

(540)

rohlik.cz

(592) Slovní

(111) **402164**

(220) 05.12.2023

(320) 05.12.2023

(442) 31.01.2024

(151) 09.05.2024

(730) **Flochová Mária**, Pod Šibencem 1006, Beroun, Beroun-Závodí, 26601, CZ

(740) artpatent, advokátní kancelář s.r.o., Dukelských hrdinů 976/12, Praha 7, Holešovice, 17000

(210) O-589933

(591) Barevná

(511) (41) pořádání vizážistických kurzů, školení v oboru kosmetiky; (44) služby kosmetické péče o pleť a tělo, kosmetické ošetřování, kosmetické poradenství, kosmetická analýza, depilační ošetření, barvení očních řas, barvení obočí, služby vizážistů, aplikace kosmetických výrobků na obličej, služby péče o vlasy, vlasový styling, pronájem vybavení k péči o osobní hygienu a krásu.

Třídy výrobků a služeb:
41, 44

(540)

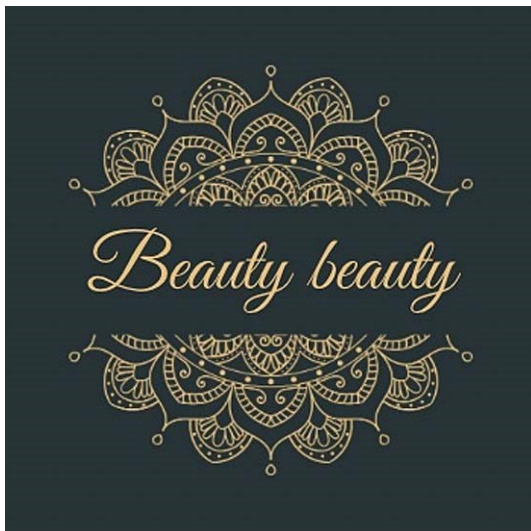

(593) Obrazová

(111) **402165**

(220) 05.12.2023

(320) 05.12.2023

(442) 31.01.2024

(151) 09.05.2024

(730) **EVASION s.r.o.**, č. p. 9, Krasonice, 58864, CZ

(210) O-589935

(591) Barevná

(511) (3) čisticí prostředky a vonné přípravky, jiné než pro osobní potřebu, parfumerie, přípravky pro osobní hygienu, kosmetické přípravky pro péči o zvířata, krejčovský vosk a ševcovská směla, toaletní přípravky, vonné oleje a aromatické výtažky, přípravky pro ústní hygienu, parfumerie a vonné přípravky, kosmetické přípravky; (5) hygienické přípravky a hygienické

výrobky, léčiva a veterinární přípravky a výrobky, potravní doplňky a dietetické přípravky, přípravky na dezodoraci a čištění vzduchu, přípravky proti rostlinným a živočišným škůdcům, zubní přípravky a potřeby, zubní výrobky a léčebné zubní pasty; (35) pomoc v obchodní a podnikatelské činnosti, management a administrativní služby, reklama, marketing a propagační služby, reklamní, marketingové a propagační služby, obchodní zprostředkovací služby a obchodní informace pro spotřebitele.

Třídy výrobků a služeb:
3, 5, 35

(540)



(593) Obrazová

(111) **402166**

(220) 05.12.2023

(320) 05.12.2023

(442) 31.01.2024

(151) 09.05.2024

(730) **MEDIAPLEX s.r.o.**, Holečkova 789/49, Praha 5, Smíchov, 15000, CZ

(740) Mgr. Jan Brauner LL.M., advokát, Cyrilská 508/7, Brno, Trnitá, 60200

(210) O-589940

(591) Barevná

(511) (9) elektronické knihy, audioknihy, elektronické noviny, elektronické časopisy, elektronické fotoknihy, podcasty, elektronická paměťová média, nahrané nosiče dat s textem, hudbou a filmem, přístroje pro zpracování informací, počítače, počítačové programy (software), počítačové informační systémy, internetové aplikace, telekomunikační přístroje, přístroje pro záznam, převod a reprodukci zvuku nebo obrazu, fotografické, filmové a optické přístroje, příslušenství k výše uvedeným přístrojům spadající do této třídy; (16) periodické i neperiodické tiskoviny všeho druhu, knihy, noviny, časopisy, papír, kartón, papírenské zboží v rámci této třídy, tiskopisy, knižní obaly, knižní vazby, hospodářské a účetní tiskopisy, sešity a učebnice, odborné publikace, firemní a reklamní tiskoviny - vizitky, papíry, obálky, katalogy, papírové etikety a vstupenky, fotografie, pohlednice, letáky, brožury, plakáty, diáře, kalendáře, bloky, fotoalba, fotoknihy, kancelářské potřeby spadající do této třídy, lepidla pro papír, recyklovaný papír, psací potřeby spadající do této třídy, psací a kancelářské potřeby k reklamním účelům spadající do této třídy, papírové obaly, papírové tašky a sáčky, fólie pro balení; (35) reklamní činnosti, marketingové činnosti, obchodní průzkumy, předvádění výrobků, organizování a pořádání komerčních, reklamních a prodejních akcí, výstav a konferencí, distribuce reklamních materiálů a vzorků výrobků, automatizované zpracování a správa obchodních dat, obchodní poradenství, obchodní administrativa, kopírování dokumentů, činnost podnikatelských, ekonomických a organizačních poradců, obchodní management, obchodní zastoupení jiných podnikatelských subjektů, maloobchodní, velkoobchodní a elektronický prodej tiskovin, knih, novin a časopisů, elektronických publikací, fotografií, papíru, papírenského zboží a dále psacích a kancelářských potřeb; (41) nakladatelská a vydavatelská činnost, elektronické publikování, půjčování audioknih, publikování audioknih, produkce podcastů, produkce audioknih, vzdělávací, školící, kulturní, společenské, zábavní a sportovní činnosti, fotografování, audiovizuální produkce, půjčování knih, filmů a hudby, překladatelská činnost, činnosti umělecké agentury, organizování a pořádání vzdělávacích, zábavních, kulturních a společenských akcí, výstav a konferencí, poskytování informací a poradenství v oblasti vydavatelství, publikování, vzdělávání, zábavy a kultury.

Třídy výrobků a služeb:
9, 16, 35, 41

(540)



(593) Obrazová

(111) **402167**

(220) 07.12.2023

(320) 07.12.2023

(442) 31.01.2024

(151) 09.05.2024

(730) **Frajt s.r.o.**, Chropyněská 2848/26, Kroměříž, 76701, CZ

(210) O-589978

(511) (7) zařízení pro výrobu elektrického proudu ze solární energie; (9) fotovoltaická zařízení pro výrobu elektřiny, fotovoltaické měniče, fotovoltaické buňky, fotovoltaické články, fotovoltaické moduly, fotovoltaické solární moduly, fotovoltaická zařízení na výrobu elektrické energie [fotovoltaické elektrárny], kalibrované fotovoltaické referenční články, fotovoltaické přístroje na přeměnu slunečního záření na elektrickou energii, solární panely, solární desky, solární články, solární moduly, soupravy solárních panelů, solární kolektory na výrobu elektřiny, krystalické silikonové solární energetické články, solární panely na výrobu elektřiny, solární články na výrobu elektrického proudu, přenosné solární panely na výrobu elektřiny; (19) střešní krytiny, nekovové, obsahující solární články, střešní krytiny se solárními články, ne kovové; (37) instalace a údržba fotovoltaických zařízení, instalace fotovoltaických článků a modulů, údržba, opravy a obnova fotovoltaických přístrojů a zařízení, výstavba komunálních solárních zařízení, údržba a opravy zařízení na solární energii, instalace solárních panelů jakožto energetických systémů pro obytné budovy, instalace solárních panelů jakožto energetických systémů, nikoli pro obytné budovy, instalace solárních energetických systémů; (42) navrhování a vývoj fotovoltaických systémů, návrh solárních fotovoltaických systémů.

Třídy výrobků a služeb:
7, 9, 19, 37, 42

(540)



(593) Obrazová

(111) **402168**

(220) 07.12.2023

(320) 07.12.2023

(442) 31.01.2024

(151) 09.05.2024

(730) **Martina bakery s.r.o.**, Lumírova 487/7, Ostrava, Výškovice, 70030, CZ

(740) Ing. Pavel Nádvořík s.r.o., Klínová 620/1, Ostrava, Hulváky, 70900

(210) O-590000

(591) Barevná

(511) (30) pekárenské a cukrářské výrobky, cukrovinky, čokoláda a zákusky, chléb, pečivo, pečivo s náplní, sladké pečivo, moučníky, dorty, koláče, bábovky, sušenky a oplatky, cukroví, sladkosti (bonbóny), sladké tyčinky, cereální tyčinky a energetické tyčinky, cukr, přírodní sladidla, sladké polevy

a náplně, výrobky z včelích produktů, a to pekařské výrobky s medem, sirupy a melasa, med, mák, zpracované obilí, škrob a produkty z nich vyrobené, a to zahušťovadla pro vaření a pečení na bázi škrobu, pečicí přípravky a droždí a přípravky na kynutí potravin, sušené a čerstvé těstoviny, nudle a knedlíky, těsta, těstíčka a jejich směsi, cereálie, mouka, rýže, aromatické přípravky do potravin, polotovary na bázi mouky, jednodubky na bázi cereálií a rýže, soli, chuťové přísady, ochucovadla a koření, káva, čaj, kakao a jejich náhražky; (35) velkoobchodní prodej pečiva, cukrovinek a cukrářských výrobků, maloobchodní prodej pečiva, cukrovinek a cukrářských výrobků, maloobchodní služby v oblasti potravin a cukrovinek, reklamní, marketingové a propagační služby, reklama online, online objednávkové služby, provozování online trhu pro kupující a prodejce výrobků a služeb, propagace a inzerce prostřednictvím Internetu a elektronických médií, obchodní služby s výše uvedenými výrobky ve tř. 30, obchodní informace pro spotřebitele, pomoc v obchodní a podnikatelské činnosti, management a administrativní služby, obchodní analýzy, informační služby a průzkumy trhu, obchodní zprostředkovatelské služby, zprostředkování dovozu a vývozu, služby v oblasti dovozu a vývozu, dodavatelské služby pro třetí osoby (nákup výrobků a služeb pro jiné podniky), nákupní služby; (40) služby pekařství a cukrářství, a to zpracování a úprava surovin pro pekařskou a cukrářskou výrobu, vč. zakázkové výroby pekařských a cukrářských polotovarů a jejich pečení, zpracování potravin a nápojů.

Třídy výrobků a služeb:

30, 35, 40

(540)



(593) Obrazová

(111) **402169**

(220) 07.12.2023

(320) 07.12.2023

(442) 31.01.2024

(151) 09.05.2024

(730) **TV Nova s.r.o.**, Kříženeckého náměstí 1078/5a, Praha 5, Hlubočepy, 15200, CZ

(740) Dana Lukajová, patentová zástupkyně, Voršílská 130/10, Praha 1, Nové Město, 11000

(210) O-590014

(511) (9) kinematografické filmy, filmy ke stažení, video filmy, videonahrávky ke stažení, videozáznamy, audiovizuální díla a/nebo televizní pořady a/nebo televizní seriály na nosičích nebo ke stažení, nosiče záznamů nahrané i nenahrané, podcasty ke stažení, hudební zvukové záznamy, audio nahrávky, elektronické časopisy, elektronické knihy ke stažení, elektronické publikace ke stažení, videocasty, multimediální záznamy, modely virtuální reality, interaktivní elektronické publikace, obsah médií, elektronické databáze, software pro počítačové hry, aplikační software, počítačový software, software pro virtuální a rozšířenou realitu, software pro webové aplikace a servery, zábavní software, video hry (počítačové hry) v podobě počítačových programů zapsaných na datové nosiče, software počítačových her ke stažení, nahraný počítačový herní software, mediální a publikační software, software pro komunikaci, vytváření sítí a sociální sítě, software pro správu dat a souborů a databázový software, multimediální software, komunikační software, videokonferenční software, telekomunikační software, software pro správu obsahu, počítačový software ke stažení, počítačový software (nahraný), software pro monitorování, analýzu, kontrolu a provádění operací ve fyzickém světě, software pro webové aplikace a servery, systémový software a firmware a software a firmware pro systémovou podporu, nahraný obsah (počítačové programy, data a informace), audiovizuální a fotografické přístroje, komunikační zařízení, paměťová zařízení a média, zařízení a příslušenství na zpracování dat (elektronická a mechanická), počítače a počítačový hardware, prvky a součásti počítačů, komunikační přístroje; (35) televizní reklama,

poskytování a pronájem prostoru, času a médií pro reklamu, konzultační a poradenské služby a pomoc v oblasti reklamní, marketingové a propagační činnosti, rozšiřování reklamních marketingových a propagačních materiálů, merchandising, služby obchodních výstav a veletrhů, služby předvádění výrobků a vystavování zboží, poskytování věrnostních, pobídkových a bonusových programů ke komerčním, reklamním nebo propagačním účelům, prezentace zboží a služeb elektronickou cestou, také v rámci služeb takzvaného teleshoppingu a homeshoppingu, reklamní, marketingové a propagační služby, dražební služby, provozování aukcí online, telefonické a televizní aukce, organizování internetových aukcí, pořádání dražeb, poskytování spotřebitelských informací v oblasti výrobků a služeb, pomoc v obchodní a podnikatelské činnosti, management a administrativní služby, předvádění zboží prostřednictvím internetu nebo katalogu nebo výstav za účelem reklamy a/nebo prodeje, přeskupování a shromažďování (kromě dopravy) různých výrobků pro třetí osoby za účelem umožnit spotřebiteli pohodlně vybrat a prohlížet a kupovat (kromě přepravy) prostřednictvím katalogu a/nebo internetu a/nebo zásilkového prodeje (s výjimkou dopravy), maloobchodní služby zaměřené na nahrané nosiče záznamů, audiovizuální díla, hudební díla, počítačový software, počítačové hry, spotřební elektroniku, počítačové příslušenství a periferie, fotografie, plakáty, knihy, tiskoviny, diáře, záznamníky, bloky, omalovánky, alba, záložky, pohlednice, oděvy, módní doplňky, zavazadla, klenoty, bižuterii, hodinky, klíčenky, hudební nástroje, psací potřeby, kancelářské potřeby, papírnické výrobky, učební pomůcky, nádobí a nádoby pro domácnost nebo kuchyň, sklenice, hrnky, talíře, výrobky a suroviny pro vaření, potraviny, hotové pokrmy, cukrovinky, nápoje, alkoholické nápoje, prostírání, ubrusy, ubrusky, zástěry, výrobky související s vařením pokrmů, kuchařské recepty, dárkové karty, kosmetiku, mýdla, výrobky pro osobní péči, reklamní a propagační předměty, doplňky stravy; (42) služby v oblasti informačních technologií, webhostingové služby a software jako služba a pronájem softwaru, vývoj softwaru, programování a implementace softwaru, konzultační, poradenské a informační služby v oblasti informačních technologií, platforma jako služba (PaaS), platformy pro umělou inteligenci ve formě softwaru jako služby (SaaS), počítačové služby spojené s elektronickým ukládáním dat, poskytování aplikačních služeb (ASP), jmenovitě hosting počítačových softwarových aplikací pro třetí osoby, poskytování aplikačních služeb (ASP), poskytování dočasného používání obchodního softwaru bez možnosti stažení, poskytování dočasného používání on-line počítačového softwaru bez možnosti stažení pro použití v aplikacích pro monitorování vysílání, poskytování dočasného používání softwarových aplikací bez možnosti stažení dostupných prostřednictvím webové stránky, poskytování dočasného používání webových aplikací, poskytování dočasného používání počítačového softwaru bez možnosti stažení, poskytování dočasného používání interaktivního zábavního softwaru bez možnosti stažení, poskytování dočasného využití online softwaru bez možnosti stažení, pronájem a údržba počítačového softwaru, pronájem aplikačního softwaru, služby uchovávání dat, software jako služba (SaaS), webhosting, služby testování, ověřování a kontroly kvality, návrhářství.

Třídy výrobků a služeb:
9, 35, 42

(540)

NOVABID

(592) Slovní

(111) **402170**

(220) 08.12.2023

(320) 08.12.2023

(442) 31.01.2024

(151) 09.05.2024

(730) **Dopravní podnik hl. m. Prahy, akciová společnost**, Sokolovská 42/217, Praha 9, Vysočany, 19000, CZ

(740) THK Legal s.r.o., Přístavní 531/24, Praha 7, Holešovice, 17000

(210) O-590018

(511) (12) vozidla, dopravní prostředky pozemní, vzdušné nebo vodní; (35) propagační činnost, reklama, pomoc při řízení obchodní činnosti, obchodní administrativní, kancelářské práce; (39) doprava, balení a skladování zboží, organizování cest.

Třídy výrobků a služeb:
12, 35, 39

(540)



(593) Obrazová

(111) **402171**

(220) 08.12.2023

(320) 08.12.2023

(442) 31.01.2024

(151) 09.05.2024

(730) **Dopravní podnik hl. m. Prahy, akciová společnost**, Sokolovská 42/217, Praha 9, Vysočany, 19000, CZ

(740) THK Legal s.r.o., Přístavní 531/24, Praha 7, Holešovice, 17000

(210) O-590019

(511) (12) vozidla, dopravní prostředky pozemní, vzdušné nebo vodní; (35) propagační činnost, reklama, pomoc při řízení obchodní činnosti, obchodní administrativní, kancelářské práce; (39) doprava, balení a skladování zboží, organizování cest.

Třídy výrobků a služeb:
12, 35, 39

(540)

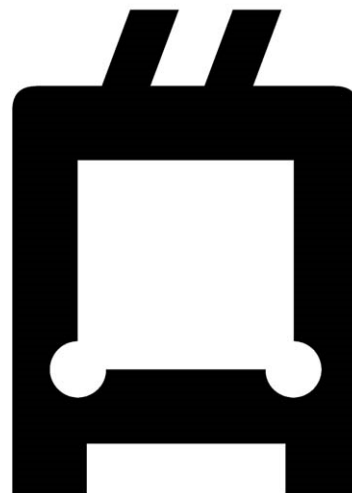

(593) Obrazová

(111) **402172**

(220) 12.12.2023

(320) 12.12.2023

(442) 31.01.2024

(151) 09.05.2024

(730) **LÉKAŘSKÉ CENTRUM STONAVA s.r.o.**, č. p. 1071, Stonava, 73534,

CZ

(740) Ing. Pavel Nádvorník s.r.o., Klínová 620/1, Ostrava, Hulváky, 70900

(210) O-590092

(591) Barevná

(511) (35) reklama, propagace, inzerce, rozesílání propagačních materiálů, publikace reklamních textů, výstavy k reklamním a obchodním účelům, aktualizování reklamních materiálů, reklama on-line v počítačové síti, on-line inzerce, rozšiřování reklamních materiálů zákazníkům (letáky, prospekty, tisky, vzorky), zaslání reklamních materiálů zákazníkům, vydávání, zveřejňování, oznámování, vyhlášení, publikování reklamních textů, venkovní reklama, vyhledávání dat a informací v počítačových souborech (pro třetí osoby), kopírování nebo rozmnožování (reprodukce) dokumentů nebo dokladů, obchodní nebo podnikatelské informace, dodavatelské služby pro třetí osoby (nákup výrobků a služeb pro jiné podniky), pomoc při řízení obchodních a průmyslových podniků, konzultační služby a poradenství v obchodní činnosti, obchodní nebo podnikatelský průzkum, pořádání veletrhů pro obchodní a reklamní účely, prezentace výrobků v komunikačních médiích pro účely maloobchodu, management, marketingové studie (služby), služby pro nepřítomné (telefonní vzkazy, dotazy), styky s veřejností, provádění obchodních operací, poskytování obchodních informací a obchodních služeb pomocí internetu, prezentace uživatelů na stránkách Word Wide Web v počítačové síti Internet; (41) pořádání a realizace odborných kurzů, seminářů, školení a jiných vzdělávacích aktivit včetně lektorské činnosti v oblasti diagnostické, léčebné a preventivní v oboru gynekologie, dětské gynekologie, psychologie a psychoterapie, fyzioterapie, sonografie, kardiokografie a kolposkopie; (44) lékařské služby, služby nemocnic, poskytování ambulantní a hospitalizační zdravotní péče ve všech oborech medicíny, služby telemedicíny, RTG vyšetření, ultrazvuková vyšetření a jiná vyšetření pro lékařské účely, provádění operačních výkonů, poskytování intenzivní lékařské péče, provádění anestezií, rehabilitační služby, oční optiky, pronájem zdravotnického vybavení, fyzioterapie, masáže, dietní a výživové poradenství, ošetrovatelské služby, lékárenské služby, farmaceutické poradenství, zdravotnictví péče, zdravotní poradenství, provozování soukromého zdravotnického zařízení, zejména v oblasti diagnostické, léčebné a preventivní v oboru gynekologie, dětské gynekologie, psychologie a psychoterapie, fyzioterapie, provozování sonografie, kardiokografie a kolposkopie (lékařská vyšetření), pronájem zdravotnických zařízení (vybavení), zdravotnická střediska, služby lékařské péče poskytované zdravotnickými zařízeními a nemocnicemi.

Trídy výrobků a služeb:

35, 41, 44

(540)



(593) Obrazová

(111) **402173**

(220) 12.12.2023

(320) 12.12.2023

(442) 31.01.2024

(151) 09.05.2024

(730) **LÉKAŘSKÉ CENTRUM STONAVA s.r.o.**, č. p. 1071, Stonava, 73534, CZ

(740) Ing. Pavel Nádvorník s.r.o., Klínová 620/1, Ostrava, Hulváky, 70900

(210) O-590093

(591) Barevná

(511) (35) reklama, propagace, inzerce, rozesílání propagačních materiálů, publikace reklamních textů, výstavy k reklamním a obchodním účelům, aktualizování reklamních materiálů, reklama on-line v počítačové síti, on-line inzerce, rozšiřování reklamních materiálů zákazníkům (letáky, prospekty, tisky, vzorky), zaslání reklamních materiálů zákazníkům, vydávání, zveřejňování, oznámování, vyhlášení, publikování reklamních textů, venkovní reklama, vyhledávání dat a informací v počítačových souborech (pro třetí osoby), kopírování nebo rozmnožování (reprodukce) dokumentů nebo dokladů, obchodní nebo podnikatelské informace, dodavatelské služby pro třetí osoby (nákup výrobků a služeb pro jiné

podniky), pomoc při řízení obchodních a průmyslových podniků, konzultační služby a poradenství v obchodní činnosti, obchodní nebo podnikatelský průzkum, pořádání veletrhů pro obchodní a reklamní účely, prezentace výrobků v komunikačních médiích pro účely maloobchodu, management, marketingové studie (služby), služby pro nepřítomné (telefonní vzkazy, dotazy), styky s veřejností, provádění obchodních operací, poskytování obchodních informací a obchodních služeb pomocí internetu, prezentace uživatelů na stránkách Word Wide Web v počítačové síti Internet; (41) pořádání a realizace odborných kurzů, seminářů, školení a jiných vzdělávacích aktivit včetně lektorské činnosti v oblasti diagnostické, léčebné a preventivní v oboru gynekologie, dětské gynekologie, psychologie a psychoterapie, fyzioterapie, sonografie, kardiokografie a kolposkopie; (44) lékařské služby, služby nemocnic, poskytování ambulantní a hospitalizační zdravotní péče ve všech oborech medicíny, služby telemedicíny, RTG vyšetření, ultrazvuková vyšetření a jiná vyšetření pro lékařské účely, provádění operačních výkonů, poskytování intenzivní lékařské péče, provádění anestezií, rehabilitační služby, oční optiky, pronájem zdravotnického vybavení, fyzioterapie, masáže, dietní a výživové poradenství, ošetrovatelské služby, lékárenské služby, farmaceutické poradenství, zdravotnictví péče, zdravotní poradenství, provozování soukromého zdravotnického zařízení, zejména v oblasti diagnostické, léčebné a preventivní v oboru gynekologie, dětské gynekologie, psychologie a psychoterapie, fyzioterapie, provozování sonografie, kardiokografie a kolposkopie (lékařská vyšetření), pronájem zdravotnických zařízení (vybavení), zdravotnická střediska, služby lékařské péče poskytované zdravotnickými zařízeními a nemocnicemi.

Trídy výrobků a služeb:

35, 41, 44

(540)



(593) Obrazová

(111) **402174**

(220) 12.12.2023

(320) 12.12.2023

(442) 31.01.2024

(151) 09.05.2024

(730) **Auta ProTo s.r.o.**, Chelčického 686, Pardubice, Rosice, 53351, CZ

(740) Mgr. Tomáš Pauch, advokát, Sokolovská 695/115b, Praha 8, Karlín, 18600

(210) O-590104

(511) (35) velkoobchodní a maloobchodní prodej vozidel, zprostředkování nákupu a prodeje včetně dovozu a vývozu nových i ojetých vozidel a jejich příslušenství, autobazar, inzerce automobilů určených k prodeji prostřednictvím internetu, obchodní zprostředkovatelské služby související s prodejem nových i ojetých vozidel třetích osob, dražby, inzertní, reklamní a propagační služby v oblasti prodeje motorových vozidel, poskytování informací prostřednictvím internetu ohledně prodeje automobilů; (36) finanční služby v oblasti pojištění motorových vozidel, finanční leasing, financování leasingu automobilů, poradenské služby v oblasti pojištění vozidel, zprostředkování pojištění motorových vozidel; (37) autoservis (opravy, servis a údržba vozidel, doplňování paliva), detailing vozidel (důkladné a šetrné čištění vozidel, jejich renovace a konzervace), čalounění vozidel a jeho opravy, instalace, údržba a opravy elektrospotřebičů ve vozidlech, montáž a demontáž součástí vozidel a autopříslušenství, digitální geometrie vozidel, lakování a pískování vozidel, antikoroziní úprava vozidel, ošetřování vozidel antikoroziním nátěrem, úpravy vozidel (laku) pomocí fólií, mazání vozidel, pneuservis; (39) pronájem automobilů a vozidel, pronájem dopravních vozidel, půjčování vozidel.

Trídy výrobků a služeb:

35, 36, 37, 39

(540)



stavebních informací, stavební dozor, poradenství a konzultace ve stavebnictví, provoz kamenolomů (těžba kamene) a pískoven (těžba písku); (39) skládka asfaltových, betonových a stavebních sutí, meziskládka asfaltových, betonových a stavebních sutí, dopravní služby - nákladní doprava stavebních materiálů, přeprava stavebních strojů a stavebně-zpracujících mechanismů, provoz skladů, skladování surovin a výrobků; (40) recyklace asfaltových, betonových a stavebních sutí, zpracování nerostných surovin, provoz betonáren (zpracování betonu), výroba asfaltových směsí pro dopravní a vodní stavitelství na zakázku; (42) činnost technických poradců v oblasti stavebnictví - v rámci této třídy, inženýrská a projektová činnost ve stavebnictví, testování, měření a analýzy ve stavebnictví, zkoušky materiálů, statické zatěžovací zkoušky, provoz silniční laboratoře - v rámci této třídy, diagnostika staveb.

Třídy výrobků a služeb:

19, 37, 39, 40, 42

(540)

(593) Obrazová

(111) **402175**
(220) 12.12.2023
(320) 12.12.2023
(442) 31.01.2024
(151) 09.05.2024
(730) **Česká republika - Generální ředitelství cel**, Budějovická 1387/7, Praha 4, Michle, 14000, CZ
(210) O-590105
(511) (36) celní služby.

Třídy výrobků a služeb:

36

(540)



(593) Obrazová

(111) **402177**
(220) 12.12.2023
(320) 12.12.2023
(442) 31.01.2024
(151) 09.05.2024
(730) **CIC plus, a.s.**, Na Pankráci 322/26, Praha 4, Nusle, 14000, CZ
(740) artpatent, advokátní kancelář s.r.o., Dukelských hrdinů 976/12, Praha 7, Holešovice, 17000

(210) O-590107

(511) (35) propagační činnost, reklama, pomoc při řízení obchodní činnosti, obchodní administrativa, kancelářské práce, a to obchodní management a podnikové poradenství, obchodní a podnikatelské informace a poskytování těchto informací jiným subjektům, obchodní nebo podnikatelský průzkum, marketingové služby zprostředkování obchodních záležitostí, poradenské, konzultační, informační a propagační služby - vše v obchodní činnosti; (36) pojištění, finanční, peněžní a nemovitostní služby, a to služby pojišťovacího agenta a makléře, uzavírání pojistných smluv, zprostředkování pojištění, konzultační služby v pojišťovnictví, finanční konzultační služby zahrnující elektronické finanční služby, elektronické finanční analýzy a informace, elektronické finanční odhady a oceňování, zprostředkovatelské nemovitostní služby, služby realitní kanceláře, správa nemovitostí, pronájem nemovitostí, bytů, domů a nebytových prostor, poradenské, konzultační a informační služby v oblasti pojišťovnictví a finančnictví; (41) výchovné a vzdělávací služby, pořádání přednášek a sympozií.

Třídy výrobků a služeb:

35, 36, 41

(540)



(593) Obrazová

(111) **402178**
(220) 13.12.2023

(593) Obrazová

(111) **402176**
(220) 12.12.2023
(320) 12.12.2023
(442) 31.01.2024
(151) 09.05.2024
(730) **KARETA s.r.o.**, Krnovská 1877/51, Bruntál, 79201, CZ
(740) JUDr. Miroslav Kupka, patentový zástupce, Levého 1532, Rakovník, Rakovník II, 26901
(210) O-590106
(591) Barevná
(511) (19) stavební materiály nekovové všeho druhu spadající do této třídy - kámen, štěrk, písek, asfalt, asfaltové směsi, beton, cement, cementové výrobky, sádra, sádkokarton, štuk, malta, maltové směsi, cihly a tvárnice, střešní krytiny nekovové, stavební dřevo, dřevěné konstrukce, dřevěné bednění, stavební sklo, stavební plasty, stavební nekovové prvky - okna, dveře, rámy, vrata, brány, zábradlí, vše v rámci této třídy; (37) stavební činnost - stavby pozemní, občanské a průmyslové, provádění staveb včetně jejich změn a jejich odstraňování, zejména stavby, rekonstrukce a opravy silnic, místních komunikací, parkovišť, chodníků, polních a lesních cest, účelových komunikací, dopravních ploch a nádvorí, pokládky hutných asfaltových vrstev, demolice objektů, výstavba inženýrských staveb (vodovody, kanalizace a vodohospodářská díla), stavebně-montážní služby, zemní práce, hornická činnost, činnost prováděná hornickým způsobem, těžba nerostných surovin, příprava a dobývání výhradních ložisek s omezením pro povrchové dobývání, zřizování, zajišťování a likvidace lomů, zřizování a provozování výsypek a odkališť, provoz a pronájem stavebních strojů a stavebně-zpracujících mechanismů, poskytování

- (320) 13.12.2023
(442) 31.01.2024
(151) 09.05.2024
(730) **HLAVNÍ MĚSTO PRAHA**, Mariánské náměstí 2/2, Praha 1, Staré Město, 11000, CZ
(210) O-590122
(511) (20) divadelní nábytek, součásti divadelních výprav - dekorace; (35) propagace a rozšiřování reklamních materiálů; (41) zábava, kulturní, výchovné a vzdělávací aktivity - umělecká tvorba, pronájem zvukových nahrávacích zařízení, pronájem divadelních dekorací, živá představení, pronájem divadelních sálů, psaní scénářů, výroba divadelních a jiných kulturních představení, předprodej vstupenek (zábava), pořádání kulturních akcí, soutěží, festivalů, výstav v tuzemsku i zahraničí, koncertní činnost, organizování a vedení seminářů, činnost nahrávacích studií, taneční kurzy, dabing, divadelní představení, estrády, pronájem koncertních sálů a sálů, půjčování audio zařízení, tvorba rozhlasových a televizních programů, skládání hudby, umělecká agentura, výroba zvukových a zvukově obrazových záznamů, výuka, zábava, výkon kulturní činnosti.
Třídy výrobků a služeb:
20, 35, 41

(540)



(593) Obrazová

- (111) **402179**
(220) 13.12.2023
(320) 13.12.2023
(442) 31.01.2024
(151) 09.05.2024
(730) **Beijing Xinaojietong Trading Co., Ltd.**, Room 1936, 1937, 16th Floor, Guoyuan Building 6, Fengtai District, Beijing, CN
(740) Mgr. Zuzana Čabart Šimonovská, LL.M., advokátní kancelář, Mgr. Zuzana Čabart Šimonovská LL.M., advokátka, Václavské náměstí 2132/47, Praha 1, Nové Město, 11000
(210) O-590141
(511) (8) obrušovací nástroje [ruční nástroje], nástroje na ruční pohon, ručně poháněné zemědělské nástroje a náčiní, ruční zahradnické náčiní, nůžky, nože, ruční zařízení pro zpracování potravin, bodné a sečné zbraně, jídelní přístroje [nože, vidličky a lžice], násady a rukojeti na ruční nářadí a nástroje; (21) dózy, boxy a nádoby pro použití v domácnosti a kuchyni, kuchyňské potřeby, skleněné baňky [nádoby], keramika pro použití v domácnosti, umělecká díla z porcelánu, keramiky, kameniny nebo skla, nádoby na pití, izolované lahve, ruční nástroje na čištění, výrobky z křišťálového skla, interiérová akvária; (35) propagace, prezentace výrobků v komunikačních médiích pro účely maloobchodu, obchodní správa licencí k výrobkům a službám jiných osob, marketing, podpora prodeje pro třetí osoby, zprostředkování dovozu a vývozu, poradenství v oblasti řízení lidských zdrojů, zpracování textu, pronájem prodejních stánků, služby pro maloobchod nebo velkoobchod s farmaceutickými, veterinárními a sanitárními přípravky a zdravotnickým materiálem.
Třídy výrobků a služeb:
8, 21, 35

(540)



(593) Obrazová

- (111) **402180**
(220) 14.12.2023
(320) 14.12.2023
(442) 31.01.2024
(151) 09.05.2024
(730) **MIKODENT s.r.o.**, č. p. 191, Bitovany, 53851, CZ
(210) O-590172
(511) (44) služby stomatologické kliniky, stomatologické služby.
Třídy výrobků a služeb:
44

(540)



(593) Obrazová

- (111) **402181**
(220) 14.12.2023
(320) 14.12.2023
(442) 31.01.2024
(151) 09.05.2024
(730) **ABISUN CZ, SE**, Trojská 633/173c, Praha 7, Troja, 17100, CZ
(210) O-590178
(591) Barevná
(511) (9) fotovoltaická zařízení pro výrobu elektřiny, fotovoltaické solární moduly, fotovoltaické měniče, fotovoltaické články, fotovoltaická zařízení na výrobu elektrické energie [fotovoltaické elektrárny], fotovoltaické přístroje na přeměnu slunečního záření na elektrickou energii, fotoelektrické přístroje a zařízení pro výrobu elektřiny ze sluneční energie, solární moduly, solární panely, solární panely na výrobu elektřiny; (11) tepelná čerpadla, tepelná čerpadla (pumpy), tepelná čerpadla na zpracování energie, solární kolektory (topení), solární zařízení (topení); (37) výstavba, montáž, instalace, údržba a opravy tepelných čerpadel, fotovoltaických a solárních zařízení, odstraňování poruch a závad tepelných čerpadel a

fotovoltaických zařízení, servis a rekonstrukce tepelných čerpadel, fotovoltaických systémů a solárních zařízení, instalace bateriových systémů, poskytování stavebních informací.

Třídy výrobků a služeb:
9, 11, 37

(540)



(593) Obrazová

(111) **402182**

(220) 14.12.2023

(320) 14.12.2023

(442) 31.01.2024

(151) 09.05.2024

(730) **ABISUN CZ, SE**, Trojská 633/173c, Praha 7, Troja, 17100, CZ

(210) O-590179

(511) (9) fotovoltaická zařízení pro výrobu elektřiny, fotovoltaické solární moduly, fotovoltaické měniče, fotovoltaické články, fotovoltaická zařízení na výrobu elektrické energie [fotovoltaické elektrárny], fotovoltaické přístroje na přeměnu slunečního záření na elektrickou energii, fotoelektrické přístroje a zařízení pro výrobu elektřiny ze sluneční energie, solární moduly, solární panely, solární panely na výrobu elektřiny; (11) tepelná čerpadla, tepelná čerpadla (pumpy), tepelná čerpadla na zpracování energie, solární kolektory (topení), solární zařízení (topení); (37) výstavba, montáž, instalace, údržba a opravy tepelných čerpadel, fotovoltaických a solárních zařízení, odstraňování poruch a závad tepelných čerpadel a fotovoltaických zařízení, servis a rekonstrukce tepelných čerpadel, fotovoltaických systémů a solárních zařízení, instalace bateriových systémů, poskytování stavebních informací.

Třídy výrobků a služeb:
9, 11, 37

(540)

ABISUN

(592) Slovní

(111) **402183**

(220) 15.12.2023

(320) 15.12.2023

(442) 31.01.2024

(151) 09.05.2024

(730) **INDIVIDUALITA s.r.o.**, Soběslavská 2090/28, Tábor, 39002, CZ

(210) O-590180

(511) (30) káva pražená.

Třídy výrobků a služeb:
30

(540)

FIXI

(592) Slovní

(111) **402184**

(220) 18.12.2023

(320) 18.12.2023

(442) 31.01.2024

(151) 09.05.2024

(730) **PPF a.s.**, Evropská 2690/17, Praha 6, Dejvice, 16000, CZ

(740) Čermák a spol., JUDr. Karel Čermák Ph.D., LL.M., advokát, Elišky Peškové 735/15, Praha 5, Smíchov, 15000

(210) O-590228

(591) Barevná

(511) (16) papírové nosiče informací, a to tiskoviny, letáky, brožury, prospekty, zápisníky, zpravodaje, propagační materiály, desky na dokumenty, plakáty, fotografie, psací a kancelářské potřeby (s výjimkou nábytku), pera (kancelářské potřeby), plnicí pera, razítka, papírnické zboží, formuláře

(tištěné), manuály (návody), spony na bankovky; (35) reklama, včetně online reklamy na počítačové síti, pomoc při řízení obchodní činnosti, obchodní administrativa, kancelářské práce, poradenství a pomoc pro komerční řízení, poradenství v oblasti internetového marketingu, plánování, výzkum, konzultace, stanovení hodnot, analýza a informační služby, vše ve vztahu k obchodu, ekonomické prognózy a ekonomické poradenské služby, oceňování obchodních příležitostí, průzkumy trhu, projektování obchodních trendů, příprava obchodních statistik, obchodní statistické studie, automatizované zpracování dat, systemizace informací do počítačových databází, provozování on-line tržišť pro prodávající zboží a/nebo služeb, propagace a vystavování zboží druhých prostřednictvím online prodejních stránek s odkazy na maloobchodní reklamy druhých, propagace zboží a služeb druhých prostřednictvím globální počítačové sítě, poskytování on-line obchodních informačních adresářů na internetu, reklamní služby, zejména poskytování reklamy formou on-line a elektronických adresářů reklam, reklamní a obchodní informační služby poskytované přes internet, sběr dat (pro třetí osoby), marketingové služby poskytované prostřednictvím digitálních sítí, digitální reklamní služby, cílený marketing, služby řízení obchodní činnosti v oblasti elektronického obchodování, poskytování informací o výrobcích prostřednictvím telekomunikačních sítí k reklamním a prodejním účelům, zprostředkování reklamy, zprostředkování v obchodních vztazích, vědomostní, pobídkové a bonusové programy, pronájem reklamního prostoru na webových stránkách, pronájem reklamních ploch, rozšiřování reklamních materiálů, průzkum veřejného mínění, shromažďování, klasifikace, aktualizace a uspořádání dat a správa a provozování databází s marketingovými informacemi, reklamní, inzertní a propagační činnost, marketing, prodej reklamního času inzerentům, poskytování informací a jiných informačních produktů reklamního charakteru, komerční služby využívající internet v oblasti komerčních internetových médií a vyhledávacích služeb, on-line reklama, služby informačních brokerů a jiných profesionálních poskytovatelů informací (vyhledávání informací v počítačových souborech pro třetí osoby), zejména v oblasti průzkumu trhu a produktový výzkum pro třetí osoby, poradenské, informační a konzultační služby týkajících se všech výše uvedených služeb ve třídě 35, sestavování inzerátů používaných jako webové stránky na internetu, poskytování seznamu webových stránek třetích stran pro usnadnění obchodních transakcí, poskytování prostoru na webových stránkách k reklamě na výrobky a služby, poskytování obchodních informací prostřednictvím webových stránek; (36) finanční služby, peněžní služby, nemovitostní služby, bankovní služby, investiční služby, shromažďování financí, služby financování, poskytování a vyjednávání úvěrů, finanční investice a finanční řízení, finanční a investiční plánování, bankovníctví, faktoring, financování formou koupě na splátky, finanční analýzy, finanční hodnocení (pojištění, bankovníctví, nemovitosti), finanční informace, finanční poradenství, finanční sponzoring, finanční zúčtovací střediska, finanční zúčtování, hypoteční bankovníctví, získávání finančních prostředků, poskytování nebankovních úvěrů, poradenské služby zaměřené na úvěry, finanční převody, transakce a platební služby poskytované nebankovní platební institucí, elektronický převod finančních prostředků, služby finančního zprostředkování týkající se investic do pohledávek z nebankovních úvěrů, služby elektronické peněženky (platební služby), služby v oblasti platebních příkazů, služby mobilního bankovníctví, vydávání kreditních karet, zpracování plateb kreditní kartou, zpracování plateb debetní kartou, automatizované investování do nebankovních úvěrů, kapitálové investice, makléřské služby, obchodování s cennými papíry, online bankovníctví, poskytování slev v zapojených provozovnách jiných osob pomocí členských karet, půjčky na splátky, půjčky se zástavou, pojištění, uzavírání pojištění, uzavírání pojištění proti požáru, uzavírání úrazového pojištění, uzavírání zdravotního pojištění, uzavírání životního pojištění, zprostředkování pojištění, poradenství v oblasti pojištění, služba nepřímého udělování platebního příkazu, služba informování o platebním účtu, peer-to-peer finanční služby, nebankovní finanční služby, poskytování finančních informací prostřednictvím webových stránek, získávání finančních prostředků prostřednictvím webových stránek ke kolektivnímu financování, zprostředkování úvěrových smluv, služby týkající se průzkumu v oblasti financí, poradenské, konzultační, informační, asistenční, analyzační a hodnotící služby, všechny vztahující se k výše uvedeným službám ve třídě 36; (38) poskytování přístupu k portálům na internetu s odkazy na zboží pro maloobchodní účely, elektronický přenos příkazů, elektronické nástěnky (telekomunikační služby), poskytování online fór, komunikace prostřednictvím počítačových terminálů, poskytování přístupu do databází, poskytování uživatelského přístupu do globální počítačové sítě, mobilní telekomunikační síťové služby, služby umožňující přístup k internetu, pronájem doby přístupu do globální počítačové sítě, elektronická výměna dat, poskytování přístupu k platformám nebo portálům na internetu,

poskytování přístupu k online databázím; (42) počítačové služby, zejména tvorba online platformy pro prodej a fundraising a poskytování interaktivního hostingu umožňujícího uživateli zveřejňovat a sdílet vlastní obsah a obrázky online, poskytování (tvorba) webových stránek obsahujících technologii umožňující uživatelům získávat peníze, nabízet zboží a služby k prodeji, získávat úvěry a investovat do úvěrů, platforma jako služba (PaaS) sloužící poptávce po úvěrech a investicím do úvěrů, poskytování (tvorba) webových stránek s cílem propojení dlužníků (spotřebitelů) a investorů (fyzických osob), poskytování dočasného používání webového softwaru, poskytování dočasného používání webových aplikací, údržba webových stránek a hosting online webových zařízení pro třetí osoby, tvorba elektronicky uložených webových stránek pro online služby a internet, vytváření a navrhování webových rejstříků informací pro třetí strany (služby v oblasti informačních technologií), software jako služba (SaaS), vývoj databází, aktualizace počítačového softwaru, elektronické sledování osobních identifikačních údajů za účelem odhalení internetové krádeže identity, elektronické sledování pohybů na kreditní kartě za účelem odhalení internetových podvodů, externí zálohování dat, grafický design propagačních materiálů, sledování počítačových systémů za účelem odhalení nepovoleného přístupu nebo úniku dat, sledování počítačových systémů za účelem odhalení poruch, poradenství v oblasti internetového zabezpečení, poradenství v oblasti zabezpečení dat, poskytování služeb v oblasti ověřování uživatelů prostřednictvím technologií s jediným přihlášením k online softwarovým aplikacím, služby ověření uživatele pomocí technologie pro transakce v oblasti elektronického obchodu, služby ověřování uživatelů pomocí technologie blockchain.

Třídy výrobků a služeb:
16, 35, 36, 38, 42

(540)

Yettel.Bank

(593) Obrazová

- (111) **402185**
(220) 18.12.2023
(320) 18.12.2023
(442) 31.01.2024
(151) 09.05.2024
(730) **Tomek Milan Ing.**, Na Srážku 2071/4, Praha 4, Modřany, 14300, CZ
(740) Havlík Švorčík a partneři, advokátní a patentová kancelář, JUDr. Michal Havlík, Hálkova 1406/2, Praha 2, Nové Město, 12000
(210) O-590230
(511) (35) maloobchodní a velkoobchodní prodej v oblasti průmyslových chladicích a topných systémů, chladicích, topných, ventilačních a klimatizačních zařízení; (37) instalace, montáž, údržba a opravy průmyslových chladicích a topných systémů, chladicích, topných, ventilačních a klimatizačních zařízení, elektroinstalační služby v oblasti průmyslových chladicích a topných systémů, chladicích, topných, ventilačních a klimatizačních zařízení, stavební a stavitelské služby; (42) projektování, inženýrské služby, služby technického navrhování vztahující se k průmyslovým chladicím a topným systémům, chladicím, topným, ventilačním a klimatizačním přístrojům a instalacím, konzultační a poradenské služby v oblasti průmyslových chladicích a topných systémů, chladicích, topných, ventilačních a klimatizačních zařízení, konzultační a poradenské služby v oblasti úspory energií, instalace a údržba počítačového softwaru a aplikací pro oblast průmyslových chladicích a topných systémů, chladicích, topných, ventilačních a klimatizačních zařízení.

Třídy výrobků a služeb:
35, 37, 42

(540)



**Industrial
Cooling
System**

(593) Obrazová

- (111) **402186**
(220) 18.12.2023
(320) 18.12.2023
(442) 31.01.2024
(151) 09.05.2024
(730) **Tomek Milan Ing.**, Na Srážku 2071/4, Praha 4, Modřany, 14300, CZ
(740) Havlík Švorčík a partneři, advokátní a patentová kancelář, JUDr. Michal Havlík, Hálkova 1406/2, Praha 2, Nové Město, 12000
(210) O-590231
(591) Barevná
(511) (35) maloobchodní a velkoobchodní prodej v oblasti průmyslových chladicích a topných systémů, chladicích, topných, ventilačních a klimatizačních zařízení; (37) instalace, montáž, údržba a opravy průmyslových chladicích a topných systémů, chladicích, topných, ventilačních a klimatizačních zařízení, elektroinstalační služby v oblasti průmyslových chladicích a topných systémů, chladicích, topných, ventilačních a klimatizačních zařízení, stavební a stavitelské služby; (42) projektování, inženýrské služby, služby technického navrhování vztahující se k průmyslovým chladicím a topným systémům, chladicím, topným, ventilačním a klimatizačním přístrojům a instalacím, konzultační a poradenské služby v oblasti průmyslových chladicích a topných systémů, chladicích, topných, ventilačních a klimatizačních zařízení, konzultační a poradenské služby v oblasti úspory energií, instalace a údržba počítačového softwaru a aplikací pro oblast průmyslových chladicích a topných systémů, chladicích, topných, ventilačních a klimatizačních zařízení.

Třídy výrobků a služeb:
35, 37, 42

(540)



**Industrial
Cooling
System**

(593) Obrazová

- (111) **402187**
(220) 18.12.2023
(320) 18.12.2023
(442) 31.01.2024
(151) 09.05.2024
(730) **Uruba Stanislav**, č. p. 767, Trojanovice, 74401, CZ
(740) iAdvokacie, advokátní kancelář s.r.o., JUDr. Tomáš Panáček, Sborová 81, Fulnek, 74245
(210) O-590233
(511) (6) kotevní šrouby z kovu, kovové spojky se závětem, kovové vruty s okem, kovové konstrukce budov, ocelové rámy pro stavebnictví, ocelové stavební konstrukce; (9) fyzikální přístroje a nástroje, měřicí, detekční, monitorovací a kontrolní zařízení, přístroje a zařízení na zaznamenání a registraci dat, přístroje na numerické označování polohy, přístroje na testování a kontrolu kvality, senzory, detektory a monitorovací nástroje; (42) inženýrské služby v oblasti stavebních technologií, technické poradenské služby vztahující se ke stavebnictví.

Třídy výrobků a služeb:
6, 9, 42

(540)



(593) Obrazová

(111) **402188**

(220) 18.12.2023

(320) 18.12.2023

(442) 31.01.2024

(151) 09.05.2024

(730) **KLACSKA s.r.o.**, č. p. 503, Kozomín, 27745, CZ

(740) **HARBER IP s.r.o.**, Dukelských hrdinů 567/52, Praha 7, Holešovice, 17000

(210) O-590234

(511) (39) svoz, přeprava a doručování zboží, dokumentů, balíků a dopisů, skladování nákladu po ukončení přepravy, skladování nákladu před přepravou, uskladnění nákladu před přepravou, nákladní doprava (přeprava zboží), přeprava a dodávka pohonných hmot, vyhledávání a sledování nákladu pro účely přepravy, pronájem prostoru, konstrukcí, jednotek a nádob pro skladování a přepravu, pronájem silniční dopravy, zajištění přepravy, rezervace dopravy prostřednictvím globální počítačové sítě, služby přepravní agentury pro zajištění přepravy zboží, dopravní logistika, počítačové plánování distribuce týkající se přepravy, dopravní služby, poskytování informací týkajících se silniční dopravy, přeprava nákladu kontejnery nákladními automobily, přeprava zboží, přeprava a distribuce zemního plynu a zkapalněného plynu, přeprava, uskladnění, skladování a dodávání zboží, kamionová doprava, silniční doprava, pozemní doprava.

Třídy výrobků a služeb:

39

(540)

Klacska

(592) Slovní

(111) **402189**

(220) 18.12.2023

(320) 18.12.2023

(442) 31.01.2024

(151) 09.05.2024

(730) **Uruba Stanislav**, č. p. 767, Trojanovice, 74401, CZ

(740) **iAdvokacie**, advokátní kancelář s.r.o., JUDr. Tomáš Panáček, Sborová 81, Fulnek, 74245

(210) O-590237

(511) (6) kovové vruty s okem, konstrukce (kovové), ocelové stavební konstrukce; (7) zařízení a stroje pro zemědělství, pro zemní práce, pro stavebnictví, pro těžbu ropy a plynu, důlní zařízení; (37) stavebnictví a opravy budov, poskytování informací v oblasti stavebnictví, poradenství vztahující se ke stavebnictví, poradenství v oblasti stavebního inženýrství (stavebnictví).

Třídy výrobků a služeb:

6, 7, 37

(540)



(593) Obrazová

(111) **402190**

(220) 18.12.2023

(320) 18.12.2023

(442) 31.01.2024

(151) 09.05.2024

(730) **TK production s.r.o.**, Biskupský dvůr 2095/8, Praha 1, Nové Město, 11000, CZ

(740) **Rovala IP**, Bc. Ondřej Ekrt LL.M., Jiráskova 434, Lenešice, 43923

(210) O-590239

(511) (8) jídelní příbory, kuchyňské nože a náčiní na krájení pro použití v kuchyni, nože, kuchařské nože, zahradnické nástroje a nástroje pro úpravu zahrad; (9) obsah médií, obsah s možností stažení a nahraný obsah, audio a video záznamy, videonahrávky ke stažení, videocasty, podcasty, multimediální záznamy, digitální záznamy, nahraná videa, stahovatelné nebo nahrané záznamy, média s možností stažení, nosiče dat, magnetické nosiče dat, záznamové disky, optická záznamová média, CD-ROMy, DVD, dlouhohrající desky (LP), disky s nahraným zvukovým záznamem, digitální audiodisky, digitální nahrávací média, videonahrávky ke stažení s hudbou, plakáty ke stažení, digitální videa, hudba, fotografie a knihy ke stažení, filmy ke stažení, video filmy, nahrané digitální audiopásy, digitální soubory ke stažení ověřené pomocí nezaměnitelných tokenů (NFT), digitální video servery, stahovatelné publikace; (16) tiskárenské výrobky, papírnické zboží a vzdělávací potřeby, knihy, kuchařské knihy, plakáty, letáky, tištěné reklamy, tištěné programy, papírové vlajky, poutače a reklamní tabule z papíru nebo lepenky, samolepky, nálepky, papírové a kartonové tácky pod pivní sklenice, psací potřeby, vstupenky, kalendáře, diáře, fotografie, tištěné publikace, grafické kresby, tisky, reprodukce a umělecké publikace, ozdobné a umělecké prostředky a materiály; (21) nádobí, kuchyňské náčiní a nádoby, domácí nebo kuchyňské potřeby, chňapky, kuchyňské chňapky, zahradnické rukavice, kosmetické a hygienické potřeby a potřeby pro péči o krásu; (25) obuv, oděvy, pokrývky hlavy, části oděvů, obuvi a pokrývek hlavy, opasky, šátky, šály, zástěry, kuchyňské zástěry, kuchařské čepice, kuchařské uniformy; (28) hry, hračky a žertovné předměty, deskové hry, kuchařské náčiní jako hračky, sportovní zařízení a zařízení ke cvičení, sportovní vybavení; (29) zpracované ovoce, zpracované houby a zelenina, zpracované ořechy a luštěniny, povidla, želé (nikoliv cukrovinky), džemy, kompoty, ovocné a zeleninové pomazánky, maso a masné výrobky, zvěřina, mléčné výrobky a jejich náhražky, náhražky mléka, sýrové výrobky, vejce, jedlé oleje a tuky, polévky a vývary, masové výtažky, střívkna na uzeniny, přírodní a umělá, výrobky studené a teplé kuchyně vyrobené převážně z masa, ryb, mléka nebo z ovoce a zeleniny, ovocné svačinky, nealkoholický vaječný likér; (30) pekárenské výrobky, cukrovinky, čokoláda a zákusky, chléb, moučnický, sladkosti, káva, čaj, kakao a jejich náhražky, omáčky, ochucovadla, ochucené omáčky, čatni a pasty, zmrzliny, mražené jogurty a sorbety, zpracované obilí, škroby a produkty z nich vyrobené, pečicí přípravky a droždí, sušené a čerstvé těstoviny, nudle a knedlíky, rýže, cereálie, cereální tyčinky a energetické tyčinky, těsta a jejich směsi, přípravky na kynutí potravin, sirupy a melasa, sladké polevy a náplně, led ke chlazení, želé ovocné (cukrovinky), cukr, med, sůl, ocet, kořenící směsi a přípravky, koření, konzervované a sušené byliny; (32) pivo, nealkoholické nápoje, nealkoholické přípravky pro výrobu nápojů, sirupy na výrobu nápojů, kvas (nealkoholický nápoj), mošty, nealkoholické aperitivy, nealkoholická vína, vody, ovocné nápoje a šťávy; (33) alkoholické nápoje (s výjimkou piva), alkoholické esence a výtažky, lihoviny (nápoje), destiláty, víno, mošt alkoholizovaný (cidre), předpřipravené alkoholické nápoje, likéry, alkoholické ovocné extrakty, aperitivy, digestiva (likéry a lihoviny); (35) elektronický obchod prostřednictvím internetu (online-shop) s kuchyňským vybavením a náčiním, noži, tiskárenskými výrobky, knihami, papírenským zbožím, vzdělávacími potřebami, obuvi, oděvy, pokrývkami hlavy, kuchařským oblečením, hrami, hračkami, sportovním zařízením, sportovním vybavením, potravinami a nápoji, provozování online trhu pro kupující a prodejce výrobků a služeb v oblasti kuchyňského vybavení a náčiní, nožů, tiskárenských výrobků, knih, papírenského zboží, vzdělávacích potřeb, obuvi, oděvů, pokrývek hlavy, kuchařského oblečení, her, hraček, sportovního zařízení, sportovního vybavení, potravin a nápojů; (41) videoprodukce, audioprodukce, online publikování, poskytování online zábavy, tvorba a poskytování online audio a video obsahu, zvuková, obrazová a multimediální produkce a fotografie, služby vydavatelství a nakladatelství, zveřejňování, oznamování a psaní textů, psaní blogů, psaní a publikování textů, s výjimkou reklamních textů, publikování a vydávání knih, časopisů, recenzí a periodických tiskovin, online publikování a vydávání elektronických knih a periodik, tvorba (psaní) podcastů a videocastů, služby v oblasti vzdělávání, zábavy a sportu, vzdělávací a školicí služby, digitální video, audio a multimediální vydavatelské služby, konzultační služby v oblasti kuchařských soutěží.

Třídy výrobků a služeb:

8, 9, 16, 21, 25, 28, 29, 30, 32, 33, 35, 41

(540) **Těhotnej kuchař**

(592) Slovní

(111) **402191**

(220) 18.12.2023

(320) 18.12.2023

(442) 31.01.2024

(151) 09.05.2024

(730) **TK production s.r.o.**, Biskupský dvůr 2095/8, Praha 1, Nové Město, 11000, CZ

(740) Rovala IP, Bc. Ondřej Ekrt LL.M., Jiráskova 434, Lenešice, 43923

(210) O-590240

(511) (8) jídelní přístroje, kuchyňské nože a náčiní na krájení pro použití v kuchyni, nože, kuchařské nože, zahradnické nástroje a nástroje pro úpravu zahrad; (9) obsah médií, obsah s možností stažení a nahraný obsah, audio a video záznamy, videonahrávky ke stažení, videocasty, podcasty, multimediální záznamy, digitální záznamy, nahraná videa, stahovatelné nebo nahrané záznamy, média s možností stažení, nosiče dat, magnetické nosiče dat, záznamové disky, optická záznamová média, CD-ROMy, DVD, dlouhohrající desky (LP), disky s nahraným zvukovým záznamem, digitální audiodisky, digitální nahrávací média, videonahrávky ke stažení s hudbou, plakáty ke stažení, digitální videa, hudba, fotografie a knihy ke stažení, filmy ke stažení, video filmy, nahrané digitální audiopásy, digitální soubory ke stažení ověřené pomocí nezaměnitelných tokenů (NFT), digitální video servery, stahovatelné publikace; (16) tiskárenské výrobky, papírnické zboží a vzdělávací potřeby, knihy, kuchařské knihy, plakáty, letáky, tištěné reklamy, tištěné programy, papírové vlajky, poutače a reklamní tabule z papíru nebo lepenky, samolepky, nálepky, papírové a kartonové tácky pod pivní sklenice, psací potřeby, vstupenky, kalendáře, diáře, fotografie, tištěné publikace, grafické kresby, tisky, reprodukce a umělecké publikace, ozdobné a umělecké prostředky a materiály; (21) nádobí, kuchyňské náčiní a nádoby, domácí nebo kuchyňské potřeby, chňapky, kuchyňské chňapky, zahradnické rukavice, kosmetické a hygienické potřeby a potřeby pro péči o krásu; (25) obuv, oděvy, pokrývky hlavy, části oděvů, obuvi a pokrývek hlavy, opasky, šátky, šály, zástěry, kuchyňské zástěry, kuchařské čepice, kuchařské uniformy; (28) hry, hračky a žertovné předměty, deskové hry, kuchařské náčiní jako hračky, sportovní zařízení a zařízení ke cvičení, sportovní vybavení; (29) zpracované ovoce, zpracované houby a zelenina, zpracované ořechy a luštěniny, povidla, želé (nikoliv cukrovinky), džemy, kompoty, ovocné a zeleninové pomazánky, maso a masné výrobky, zvěřina, mléčné výrobky a jejich náhražky, náhražky mléka, sýrové výrobky, vejce, jedlé oleje a tuky, polévky a vývary, masové výtažky, střívkna na uzení, přírodní a umělá, výrobky studené a teplé kuchyně vyrobené převážně z masa, ryb, mléka nebo z ovoce a zeleniny, ovocné svačinky, nealkoholický vaječný likér; (30) pekárenské výrobky, cukrovinky, čokoláda a zákusky, chléb, moučnický, sladkosti, káva, čaj, kakao a jejich náhražky, omáčky, ochucovačla, ochucené omáčky, čatni a pasty, zmrzlina, mražené jogurty a sorbety, zpracované obilí, škrob a produkty z nich vyrobené, pečící přípravky a droždí, sušené a čerstvé těstoviny, nudle a knedlíky, rýže, cereálie, cereální tyčinky a energetické tyčinky, těsta a jejich směsi, přípravky na kynutí potravin, sirupy a melasa, sladké polevy a náplně, led ke chlazení, želé ovocné (cukrovinky), cukr, med, sůl, ocet, kořenící směsi a přípravky, koření, konzervované a sušené byliny; (32) pivo, nealkoholické nápoje, nealkoholické přípravky pro výrobu nápojů, sirupy na výrobu nápojů, kvasy (nealkoholický nápoj), mošty, nealkoholické aperitivy, nealkoholická vína, vody, ovocné nápoje a šťávy; (33) alkoholické nápoje (s výjimkou piva), alkoholické esence a výtažky, lihoviny (nápoje), destiláty, víno, mošt alkoholizovaný (cidre), předpřipravené alkoholické nápoje, likéry, alkoholické ovocné extrakty, aperitivy, digestiva (likéry a lihoviny); (35) elektronický obchod prostřednictvím internetu (online-shop) s kuchyňským vybavením a náčiním, noží, tiskárenskými výrobky, knihami, papírenským zbožím, vzdělávacími potřebami, obuví, oděvy, pokrývkami hlavy, kuchařským oblečením, hrami, hračkami, sportovním zařízením, sportovním vybavením, potravinami a nápoji, provozování online trhu pro kupující a prodejce výrobků a služeb v oblasti kuchyňského vybavení a náčiní, noží, tiskárenských výrobků, knih, papírenského zboží, vzdělávacích potřeb, obuvi, oděvů, pokrývek hlavy, kuchařského oblečení, her, hraček, sportovního zařízení, sportovního vybavení, potravin a nápojů, služby v oblasti reklamy a propagace prodeje, propagace výrobků a služeb prostřednictvím influencerů, influencer marketing, psaní a vydávání reklamních textů, maloobchodní služby v oblasti kuchyňského vybavení a náčiní, noží, tiskárenských výrobků, knih, papírenského zboží, vzdělávacích potřeb, obuvi, oděvů, pokrývek hlavy, kuchařského oblečení,

her, hraček, sportovního zařízení, sportovního vybavení, potravin a nápojů; (41) videoprodukce, audioprodukce, online publikování, poskytování online zábavy, tvorba a poskytování online audio a video obsahu, zvuková, obrazová a multimediální produkce a fotografie, služby vydavatelství a nakladatelství, zveřejňování, oznamování a psaní textů, psaní blogů, psaní a publikování textů, s výjimkou reklamních textů, publikování a vydávání knih, časopisů, recenzí a periodických tiskovin, online publikování a vydávání elektronických knih a periodik, tvorba (psaní) podcastů a videocastů, služby v oblasti vzdělávání, zábavy a sportu, vzdělávací a školící služby, digitální video, audio a multimediální vydavatelské služby, konzultační služby v oblasti kuchařských soutěží.

Třídy výrobků a služeb:

8, 9, 16, 21, 25, 28, 29, 30, 32, 33, 35, 41

(540)



(593) Obrazová

(111) **402192**

(220) 18.12.2023

(320) 18.12.2023

(442) 31.01.2024

(151) 09.05.2024

(730) **RED WOLF s.r.o.**, Jižní 2380/67, České Budějovice, České Budějovice 3, 37010, CZ

(740) Mgr. Petr Bílý LL.M., advokát, Otýlie Beníškové 1664/14, Plzeň, Severní Předměstí, 30100

(210) O-590242

(511) (24) dětské deky, dětské lůžkoviny, dětské příkrývky, dětské spací pytle, pokrývky na matraci, pokrývky na polštáře, pokrývky na postele, podložky do postele, pokrývky polštářové ozdobné, potahy dětských postýlek, potahy na matrace, povlaky na dekoraci polštáře, povlaky na peřiny, příkrývky na dětské postýlky; (25) dětské oblečení, čelenky na uši (oděvy), čepice (pokrývky hlavy), dětské pokrývky hlavy, klapky na uši, kukly, dětské dupačky, dětské plavky; (35) velkoobchod a maloobchod s dětským oblečením, dětskými pokrývkami hlavy, dětskými lůžkovinami.

Třídy výrobků a služeb:

24, 25, 35

(540)

BABYTIME ORIGINAL

(592) Slovní

(111) **402193**

(220) 19.12.2023

(320) 19.12.2023

(442) 31.01.2024

(151) 09.05.2024

(730) **MONTIPRO s.r.o.**, 17. listopadu 77, Ústí nad Orlicí, 56201, CZ

(740) Rovala IP, Bc. Ondřej Ekrt LL.M., Jiráskova 434, Lenešice, 43923

(210) O-590260

(511) (37) instalace, montáž, údržba, čištění, renovace a opravy topných, ventilačních a klimatizačních zařízení, čištění, opravy a údržba kotlů, tepelných čerpadel, fotovoltických přístrojů a zařízení a solárních systémů,

instalace fotovoltaických článků a modulů a solárních panelů, instalační a montážní služby v oblasti stavebnictví, instalace vodovodních rozvodů, pokládání a výstavba potrubních rozvodů, instalace a údržba potrubních systémů pro rozvod kapalin, páry a plynů, čištění potrubí, čištění odpadů a kanalizací, služby elektrických rozvodů, instalatérské služby, údržba a opravy v této oblasti, instalace, údržba a opravy topení, stavební služby, stavebnictví a demolice staveb, zednictví, výkopové služby, opravné stavební práce, stavební dohled a dozor, klempířství, instalatérství, topenářství, zámečnictví, montáž, údržba a opravy nábytku, montáž kuchyňského a koupelnového zařízení; (40) zpracování, čištění a úprava odpadních vod, úprava a čištění vzduchu a vody, montáž výrobků pro třetí osoby, zakázková montáž materiálů pro jiné osoby, služby nakládání s odpady, zpracování odpadu; (42) stavební projektování, architektonické a inženýrské služby, projektování staveb, návrhy v rámci stavebního inženýrství, služby interiérové architektury, konzultační služby vztahující se k návrhu interiérů, návrhy interiéru, technický dozor a inspekce, diagnostika staveb, kontrola kvality a testování, technologické poradenství, studie a návrhy, služby testování, služby ověřování a služby kontroly kvality.

Třídy výrobků a služeb:
37, 40, 42

(540) **MONTIPRO**

(592) Slovní

(111) **402194**

(220) 19.12.2023

(320) 19.12.2023

(442) 31.01.2024

(151) 09.05.2024

(730) **Vinný dům, spol.s r.o.**, Toužimská 588/70, Praha 9, Kbely, 19700, CZ

(740) HKR advokátní kancelář, s.r.o., Mgr. Jiří Hnát, Na Pankráci 404/30a, Praha 4, Nusle, 14000

(210) O-590261

(591) Barevná

(511) (1) chemické a organické sloučeniny pro použití při výrobě potravin a nápojů; (7) stroje a přístroje na zpracování a přípravu potravin a nápojů; (32) nealkoholické nápoje, pivo a pivovarnické výrobky, přípravky pro výrobu nápojů; (33) alkoholické nápoje (s výjimkou piva), mošt alkoholizovaný (cidre), přípravky k výrobě alkoholických nápojů, víno, lihoviny [nápoje], předpřipravené alkoholické nápoje.

Třídy výrobků a služeb:
1, 7, 32, 33

(540)



(593) Obrazová

(111) **402195**

(220) 19.12.2023

(320) 19.12.2023

(442) 31.01.2024

(151) 09.05.2024

(730) **Vinný dům, spol.s r.o.**, Toužimská 588/70, Praha 9, Kbely, 19700, CZ

(740) HKR advokátní kancelář, s.r.o., Mgr. Jiří Hnát, Na Pankráci 404/30a, Praha 4, Nusle, 14000

(210) O-590262

(591) Barevná

(511) (1) chemické a organické sloučeniny pro použití při výrobě potravin a nápojů; (7) stroje a přístroje na zpracování a přípravu potravin a nápojů; (32) nealkoholické nápoje, pivo a pivovarnické výrobky, přípravky pro výrobu nápojů; (33) alkoholické nápoje (s výjimkou piva), mošt alkoholizovaný (cidre), přípravky k výrobě alkoholických nápojů, víno, lihoviny [nápoje], předpřipravené alkoholické nápoje.

Třídy výrobků a služeb:

1, 7, 32, 33

(540)



(593) Obrazová

(111) **402196**

(220) 19.12.2023

(320) 19.12.2023

(442) 31.01.2024

(151) 09.05.2024

(730) **Vinný dům, spol.s r.o.**, Toužimská 588/70, Praha 9, Kbely, 19700, CZ

(740) HKR advokátní kancelář, s.r.o., Mgr. Jiří Hnát, Na Pankráci 404/30a, Praha 4, Nusle, 14000

(210) O-590263

(591) Barevná

(511) (1) chemické a organické sloučeniny pro použití při výrobě potravin a nápojů; (7) stroje a přístroje na zpracování a přípravu potravin a nápojů; (32) nealkoholické nápoje, pivo a pivovarnické výrobky, přípravky pro výrobu nápojů; (33) alkoholické nápoje (s výjimkou piva), mošt alkoholizovaný (cidre), přípravky k výrobě alkoholických nápojů, víno, lihoviny [nápoje], předpřipravené alkoholické nápoje.

Třídy výrobků a služeb:

1, 7, 32, 33

(540)



(593) Obrazová

(111) **402197**

(220) 20.12.2023

- (320) 20.12.2023
(442) 31.01.2024
(151) 09.05.2024
(730) **Gelato Bohemia s.r.o.**, Žitomířská 650/34, Praha 10, Vršovice, 10100, CZ
(210) O-590280
(511) (29) konzervované, mražené, sušené a vařené ovoce a zelenina, želé, džemy, kompoty, zpracované ořechy a luštěniny, zeleninové pomazánky, vejce, mléko, sýry, máslo, jogurty a jiné mléčné výrobky; (30) káva, čaj, kakao a náhražky kávy, rýže, těstoviny, mouka a přípravky vyrobené z obilnin, chléb, pečivo, slané pečivo, těsta, těstíčka a jejich směsi, výrobky z listového a plundrového těsta včetně mražených výrobků z těchto těst, koláče, koláčky, sladké pečivo a cukrovinky, čokoláda, zmrzlina, sorbety a jiné produkty určené ke konzumaci v mraženém stavu; (43) příprava jídel a nápojů pro spotřebu, restaurační a hostinské služby, poskytování gastronomických služeb, provoz stravovacích zařízení, bar, kavárna, cukrárna, čajovna, rychlé občerstvení (služby).

Třídy výrobků a služeb:
29, 30, 43

(540)



MAISON
CAFE

(593) Obrazová

- (111) **402198**
(220) 20.12.2023
(320) 20.12.2023
(442) 31.01.2024
(151) 09.05.2024
(730) **Gelato Bohemia s.r.o.**, Žitomířská 650/34, Praha 10, Vršovice, 10100, CZ
(210) O-590281
(591) Barevná
(511) (29) konzervované, mražené, sušené a vařené ovoce a zelenina, želé, džemy, kompoty, zpracované ořechy a luštěniny, zeleninové pomazánky, vejce, mléko, sýry, máslo, jogurty a jiné mléčné výrobky; (30) káva, čaj, kakao a náhražky kávy, rýže, těstoviny, mouka a přípravky vyrobené z obilnin,

chléb, pečivo, slané pečivo, těsta, těstíčka a jejich směsi, výrobky z listového a plundrového těsta včetně mražených výrobků z těchto těst, koláče, koláčky, sladké pečivo a cukrovinky, čokoláda, zmrzlina, sorbety a jiné produkty určené ke konzumaci v mraženém stavu; (43) příprava jídel a nápojů pro spotřebu, restaurační a hostinské služby, poskytování gastronomických služeb, provoz stravovacích zařízení, bar, kavárna, cukrárna, čajovna, rychlé občerstvení (služby).

Třídy výrobků a služeb:
29, 30, 43

(540)

cream&dream
GELATO

(593) Obrazová

- (111) **402199**
(220) 15.06.2022
(320) 15.06.2022
(442) 14.09.2022
(151) 09.05.2024
(730) **LOCKVIR holding s.r.o.**, Školská 689/20, Praha 1, Nové Město, 11000, CZ
(740) Bohemia Patent, Ing. Jana Vandělíková, patentová zástupkyně, Petráská 1136/12, Praha 1, Nové Město, 11000
(210) O-579869
(511) (5) doplňky krmiva pro veterinární účely, hygienické přípravky pro veterinární účely, hygienické přípravky a hygienické výrobky, dezinfekční a antiseptické přípravky, přípravky se stopovými prvky pro humánní a veterinární použití, vitamíny a vitaminové přípravky, vitaminové nápoje, vitaminové tablety, vitaminové doplňky, vitamíny pro zvířata, vitaminové doplňky pro zvířata, vitaminové a minerální přípravky, vitaminové doplňky jako doplňky stravy, minerální dietní doplňky pro zvířata, minerální dietní doplňky pro lidi, vitaminové a minerální doplňky, potravinové doplňky obsahující stopové prvky, dietetické a nutriční přípravky, výtažky z léčivých rostlin, vitaminové kapky, bylinné směsi k léčebnému použití, léčivé bylinné čaje, potravní doplňky a dietetické přípravky, bílkovinné doplňky stravy, přípravky na dezodoraci a čištění vzduchu.

Třídy výrobků a služeb:
5

(540)

DCELL

(592) Slovní

Přehled zápisů ochranných známek se změnou ve vztahu ke zveřejněným přihláškám

Kapitola obsahuje údaje o ochranných známkách zapsaných na základě ustanovení § 28 odst. 1 zákona č. 441/2003 Sb., u kterých došlo ke změně údajů oproti zveřejněné přihlášce ochranné známky.

Číselný přehled (111)	
402112	402113

Zápisy ochranných známek se změnou ve vztahu ke zveřejněným přihláškám

(111) **402112**
(220) 22.02.2022
(320) 22.02.2022
(442) 06.04.2022
(151) 09.05.2024
(540)

inuvit

(592) Slovní
(730) **Inula s.r.o.**, Polní 4013/29, Hodonín, 69501, CZ
(740) MAAARS advokáti s.r.o., Kubelíkova 1089/22, Praha 3, Žižkov, 13000
(511) (3) čisticí prostředky a vonné přípravky, kosmetické přípravky, parfumerie, přípravky pro osobní hygienu, kosmetické přípravky pro péči o zvířata, vonné oleje a aromatické výtažky, toaletní přípravky; (33) mošt alkoholizovaný (cidre), alkoholické nápoje (s výjimkou piva), alkoholické esence a výtažky.

Třídy výrobků a služeb:
3, 33

(210) O-577743

(111) **402113**
(220) 12.04.2022
(320) 12.04.2022
(442) 12.10.2022
(151) 09.05.2024

(540)

ALASKA

(592) Slovní
(730) **PRETOLOG s.r.o.**, M. Rázusa 5, Žilina, 010 01, SK
(740) Mgr. Ing. Hana Holasová, patentová zástupkyně, Křížová 105/4, Brno, Staré Brno, 60300
(511) (14) hodinky, budíky, nástěnné hodiny; (17) lepicí pásky (nálepky) kromě pásek pro léčebné účely, pásek pro kancelářské účely a pásek pro domácnost; (18) slunečníky; (24) textilie, ručníky; (25) trička, polokošile, mikiny, zástěry, čapky, čapky se štítkem; (28) hračky, autíčka, plyšové a umělohmotné hračky, maskoty; (29) ovoce mražené, konzervované, sušené, vařené, vejce, mléko a jiné mléčné výrobky včetně mléčných nápojů, mražené mléčné krémy, jedlé oleje a tuky, konzervované ovoce, mléčné koktejly, pomazánky na bázi ořechů, ovocné saláty; (30) káva, čaj, kakao, rýže, tapioka, kávové náhražky, mouka a obilné výrobky určené pro lidskou výživu, nápoje z kávy, kakaa, čokolády, chléb, suchary, sušenky, jemné pečivo, cukrovinky, zmrzlina, med, sirup z melasy, kvasnice, prášek do pečiva, sůl, pepř, ocet, led, zmrzlina; (34) zapalovače; (35) reklamní činnost, organizování reklamních výstav, poradenství v oblasti komunikačních strategií v reklamě, organizování mediálních kampaní; (41) organizování soutěží.

Třídy výrobků a služeb:

14, 17, 18, 24, 25, 28, 29, 30, 34, 35, 41

(210) O-578637

Ochranné známky zrušené a prohlášené za neplatné

Tato kapitola obsahuje údaje o rozhodnutích o zrušení ochranné známky na základě ustanovení § 31 zákona č. 441/2003 Sb. nebo o prohlášení ochranné známky za neplatnou na základě ustanovení § 32 zákona č. 441/2003 Sb. Existuje-li důvod zrušení/prohlášení ochranné známky za neplatnou pouze ve vztahu k některým z výrobků nebo služeb, Úřad ochrannou známku zruší/prohlásí za neplatnou pouze pro tyto výrobky nebo služby. Údaje o výsledku rozhodnutí (zrušení ochranné známky, částečné zrušení ochranné známky, prohlášení ochranné známky za neplatnou, prohlášení ochranné známky za částečně neplatnou) jsou uvedeny za datem právní moci rozhodnutí s názvem "Datum právní moci rozhodnutí/výsledek rozhodnutí".

(111) 382867
(540)



(593) Obrazová
30.04.2024 / NABYTÍ P.M. - PROHLÁŠENÍ OZ ZA NEPLATNOU

Obnovy zápisu ochranných známek

(111) **156075**
(220) 23.09.1964
(151) 26.01.1965
(540)

The logo for 'Angel Skin' features the words 'Angel' and 'Skin' in a large, elegant, cursive script font, stacked vertically.

(594) Slovní grafická
(730) **L' OREAL SA**, 14 rue Royale, 75008 Paris, FR
(511) (3) toaletní voda pro pěstění rukou a těla.
Třídy výrobků a služeb:
3
(210) O-32383

(111) **156356**
(220) 20.06.1964
(151) 24.08.1965
(540)



(593) Obrazová
(730) **Město Strakonice**, Velké náměstí 2, Strakonice, Strakonice I, 38601, CZ
(740) artpatent, advokátní kancelář s.r.o., Dukelských hrdinů 976/12, Praha 7, Holešovice, 17000
(511) (32) dvanáctistupňová piva.
Třídy výrobků a služeb:
32
(210) O-31714

(111) **157126**
(220) 24.06.1964
(151) 15.12.1966
(540)



(594) Kombinovaná
(730) **Perry Ellis International Europe Limited**, Olympic House, Pleasants Street, Dublin 8, IE
(740) Baker & McKenzie s.r.o., advokátní kancelář, Mgr. Dušan Hlavatý, advokát, Klimentská 1216/46, Praha 1, Nové Město, 11000
(511) (25) pánské oděvy a prádlo všeho druhu.
Třídy výrobků a služeb:
25

(210) O-31719

(111) **161905**
(220) 05.03.1974
(151) 22.04.1974
(540)

SYNHYDRID

(592) Slovní
(730) **Lučební závody a.s. Kolín**, Pražská 54, Kolín, Kolín II, 28002, CZ
(740) PATENTSERVIS Praha a.s., Na Podkovce 281/10, Praha 4, Podolí, 14700
(511) (1) redukční činidlo selektivní pro průmyslovou chemii, laboratorní a vědecké účely.
Třídy výrobků a služeb:
1
(210) O-47744

(111) **162282**
(220) 31.05.1974
(151) 20.03.1975
(540)

ABU

(592) Slovní
(730) **Abu Aktiebolag**, Karlshamn, SE
(740) PATENTSERVIS Praha a.s., Na Podkovce 281/10, Praha 4, Podolí, 14700
(511) (28) tělocvičné a sportovní nářadí a potřeby, rybářské náčiní, nářadí pro zimní sporty, spadající do tř.28.
Třídy výrobků a služeb:
28
(210) O-47927

(111) **162284**
(220) 31.05.1974
(151) 20.03.1975
(540)

AMBASSADEUR

(592) Slovní
(730) **Abu Aktiebolag**, Karlshamn, SE
(740) PATENTSERVIS Praha a.s., Na Podkovce 281/10, Praha 4, Podolí, 14700
(511) (28) tělocvičné a sportovní nářadí a potřeby, rybářské náčiní, nářadí pro zimní sporty, spadající do tř.28.
Třídy výrobků a služeb:
28
(210) O-47929

(111) **166112**
(220) 06.09.1984
(151) 05.12.1985
(540)

CELOLESK

(592) Slovní
(730) **COLORLAK, a.s.**, Tovární 1076, Staré Město, 68603, CZ
(511) (2) laky nitrocelulókové lesklé pro nátěry dřeva a podobných materiálů určených pro vnitřní prostředí.
Třídy výrobků a služeb:
2
(210) O-53802

(111) **166114**
(220) 06.09.1984
(151) 05.12.1985
(540)

CELOMAT

(592) Slovní
(730) **COLORLAK, a.s.**, Tovární 1076, Staré Město, 68603, CZ
(511) (2) laky nitrocelulókové matné pro nátěry dřeva, zejména nábytku v interiérech.
Třídy výrobků a služeb:

2

(210) O-53815

(111) **166383**
(220) 30.07.1984
(151) 06.11.1986
(540)



- (594) Kombinovaná
(730) **ALPS ALPINE CO., LTD.**, 1-7, Yukigaya-otsukamachi, Ota-ku, Tokyo, JP
(740) KOREJZOVA LEGAL v.o.s., JUDr. Petra Sauvage de Brantes, advokátka, Korunní 810/104, Praha 10, Vinohrady, 10100
(511) Elektronické a elektrické stroje a přístroje, zejména sdělovací, kancelářské, přesné optické a lékařské stroje a přístroje, součásti motorových vozidel, obráběcí stroje včetně vkládacích a zapojovacích strojů, spínače, proměnné odpory, proměnné kondenzátory, hybridní integrované obvody, optická zařízení, voliče televizních kanálů, modulátory obrazu, vstupní jednotky FM, konvertory pro kabelovou televizi, přijímače signálů družic, klávesnicové spínače, počítačové vložené obvody, tabulky, kontrolní tužky, tiskárny, displeje s kapalnými krystaly, magnetické hlavy, diskové svazky, pohony pružných disků, pohony nepružných disků, kazetové mechanismy, počítače včetně pomocných operačních procesorů, audiosystémy pro vozidla, vozové sdělovací přístroje včetně telefonů a dvoucestných vysílačů-přijímačů a jejich částí, domácí audiosystémy včetně přehrávačů kompaktních disků, zaznamenávací a přehrávací přístroje pro audiopásky, přehrávače audio- nebo video-disků a jejich součásti včetně přenosků, elektrické motory, antény, zesilovače, tlapače, mikrofony, varovné přístroje proti krádeži pro vozidla - totiž pohyblivé bezpečnostní soustavy, elektronické psací stroje.

Třídy výrobků a služeb:
7, 9, 10, 12, 16

(210) O-53745

(111) **180786**
(220) 09.05.1994
(151) 04.11.1994
(540)

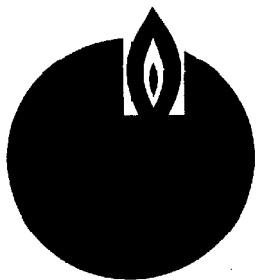

- (593) Obrazová
(730) **innogy Energie, s.r.o.**, Limuzská 3135/12, Praha 10, Strašnice, 10800, CZ
(740) innogy Česká republika a.s., JUDr. PhDr. Josef Benda Ph.D., LL.M., Limuzská 3135/12, Praha 10, Strašnice, 10800
(511) Výroba, úprava, uskladnění, rozvod, tranzit topných plynů a odpadního tepla; investiční výstavba plynárenských zařízení s příslušenstvím a potrubních systémů; výzkum, vývoj, strojírenská výroba a stavebně montážní činnost pro potřeby plynárenského odvětví; aplikovaný výzkum a vývojové práce v oblasti užití topných plynů; montáž, opravy a revize vyhrazených plynových zařízení; strojírenská výroba plynových zařízení; výroba, instalace a opravy ústředního vytápění a větrání; strojírenská výroba regulační techniky; výroba, opravy a montáž měřidel; výroba, montáž, opravy a rekonstrukce a periodické zkoušky vyhrazených tlakových zařízení; výroba, montáž a opravy výrobků a zařízení spotřební

elektroniky; opravy motorových vozidel; revize a zkoušky provozovaných kotlů a tlakových nádob; periodické zkoušky vyhrazených tlakových zařízení; plnění tlakových nádob na plyny; technicko inženýrská činnost v investiční výstavbě; projektování elektrických zařízení; elektroinstalatérství; plynoinstalatérství; projektová činnost v investiční výstavbě; pronájem motorových vozidel a stavebních mechanismů; provádění inženýrských staveb; provádění průmyslových staveb; stavitel; poskytování software; automatizované zpracování dat; poradenství v oblasti měření a regulace; poradenství v oblasti plynárenství; organizační zajištění školení; ubytování v ubytovacích zařízeních; silniční motorová doprava (veřejná osobní, hromadná, nepravidelná vnitrostátní a mezinárodní, veřejná nákladní vnitrostátní).

Třídy výrobků a služeb:

4, 6, 7, 9, 11, 35, 37, 39, 40, 41, 42

(210) O-89305

(111) **180787**
(220) 09.05.1994
(151) 04.11.1994
(540)



- (594) Kombinovaná
(730) **innogy Energie, s.r.o.**, Limuzská 3135/12, Praha 10, Strašnice, 10800, CZ
(740) innogy Česká republika a.s., JUDr. PhDr. Josef Benda Ph.D., LL.M., Limuzská 3135/12, Praha 10, Strašnice, 10800
(511) Výroba, úprava, uskladnění, rozvod, tranzit topných plynů a odpadního tepla. Investiční výstavba plynárenských zařízení s příslušenstvím a potrubních systémů. Výzkum, vývoj, strojírenská výroba a stavebně montážní činnost pro potřeby plynárenského odvětví. Aplikovaný výzkum a vývojové práce v oblasti užití topných plynů. Montáž, opravy a revize vyhrazených plynových zařízení. Strojírenská výroba plynových zařízení. Výroba, instalace a opravy ústředního vytápění a větrání. Strojírenská výroba regulační techniky. Výroba, opravy a montáž měřidel. Výroba, montáž, opravy a rekonstrukce a periodické zkoušky vyhrazených tlakových zařízení. Výroba, montáž a opravy výrobků a zařízení spotřební elektroniky. Opravy motorových vozidel. Revize a zkoušky provozovaných kotlů a tlakových nádob. Periodické zkoušky vyhrazených tlakových zařízení. Plnění tlakových nádob na plyny. Technicko inženýrská činnost v investiční výstavbě. Projektování elektrických zařízení. Elektroinstalatérství. Plynoinstalatérství. Projektová činnost v investiční výstavbě. Pronájem motorových vozidel a stavebních mechanismů. Provádění inženýrských staveb. Provádění průmyslových staveb. Stavitel. Poskytování software. Automatizované zpracování dat. Poradenství v oblasti měření a regulace. Poradenství v oblasti plynárenství. Organizační zajištění školení. Ubytování v ubytovacích zařízeních. Silniční motorová doprava (veřejná osobní, hromadná, nepravidelná vnitrostátní a mezinárodní, veřejná nákladní vnitrostátní).

Třídy výrobků a služeb:

4, 6, 7, 9, 11, 35, 37, 39, 40, 41, 42

(210) O-89306

(111) **184948**
(220) 18.05.1994
(151) 22.05.1995
(540)



(594) Slovní grafická
(730) **MEDIA - PRESS, spol. s r.o.**, Kobližná 53/24, Brno, Brno-město, 60200, CZ
(740) Ing. Marie Jandová, Nerudova 1095, Kuřim, 66434
(511) (41) vydavatelství.
Třídy výrobků a služeb:
41
(210) O-89548

(111) **187940**
(220) 24.05.1994
(151) 30.01.1996
(540)

HESTAR

(592) Slovní
(730) **Ing.Pavel Hrib**, Na dlouhém lánu 13, Praha 6, 16000, CZ
(511) Zprostředkovatelská a obstaravatelská činnost v oblasti obchodu, cizojazyčné překlady.
Třídy výrobků a služeb:
35, 36, 42
(210) O-89735

(111) **188382**
(220) 27.10.1994
(151) 21.02.1996
(540)



(594) Kombinovaná
(591) Barevná
(730) **WÄRME s.r.o.**, Tiskařská 257/10, Praha 10, Malešice, 10800, CZ
(511) (6) armatury pro topení, rozvod vody a topných plynů jako závitové a přírubové kulové kohouty z mosazi, bronzu, litiny, ocelolitinu a oceli včetně nerez, šoupata, pojistné ventily, vypouštěcí a napouštěcí kohouty, zpětné klapky, filtry, odvězdušňovací armatury, veškeré ventily a armatury k radiátorům, armatury pro rozvody měděnými trubkami, jednostěnné a dvoustěnné stavebnicové prvky z nerez a izolace pro stavby venkovních i vnitřních kominů, expanzní nádoby ploché a válcové, tlakové nádoby; (7) čerpadla všeho druhu; (8) nářadí pro instalatéry a topenáře jako kleště, odřezávače trubek, nástroje na fitinky, na ohýbání trubek, na řezání závitů, na čištění potrubí, pro zpracování plastických hmot, pro tvrdé i měkké pájení, svěráky a ostatní instalátorské nářadí; (9) měřicí a regulační technika pro topení a rozvod vody; (11) kotle pro ústřední vytápění elektrické a plynové, tepelné výměníky, radiátory ústředního topení, plynové a elektrické bojler, průtokové ohřívače; (17) minerální vlna pro izolaci dvoustěnných kominů; (36) zastavárny; (37) montáž, instalace, záruční i pozáruční servis a opravy v oboru topenářství a rozvodu plynu a vody.
Třídy výrobků a služeb:
6, 7, 8, 9, 11, 17, 36, 37
(210) O-93603

(111) **189677**
(220) 25.05.1994
(151) 29.04.1996
(540)

QVAR

(592) Slovní
(730) **Teva Pharmaceuticals International GmbH**, Schlüsselstrasse 12, 8645 Jona, CH
(740) Mgr. Jana Šuranová Traplová, advokátka, Přístavní 531/24, Praha 7, Holešovice, 17000
(511) (5) farmaceutické přípravky.
Třídy výrobků a služeb:
5
(210) O-89770

(111) **190477**
(220) 04.05.1994
(151) 21.05.1996
(540)



(594) Slovní grafická
(730) **CZECH NEWS CENTER a.s.**, Komunardů 1584/42, Praha 7, Holešovice, 17000, CZ
(511) (16) periodické a neperiodické tiskoviny.
Třídy výrobků a služeb:
16
(210) O-89165

(111) **191311**
(220) 17.05.1994
(151) 24.06.1996
(540)

TRAVEL CLUB

(592) Slovní
(730) **Halliburton s.r.o.**, Radlická 663/28, Praha 5, Smíchov, 15000, CZ
(740) Patent-K s.r.o., Husníkova 2086/22, Praha 5, Stodůlky, 15800
(511) (35) reklamní a propagační služby; (36) směna peněz; (39) služby v oblasti turistického ruchu, doprava osob, distribuce tiskovin; (41) vydávání tiskovin; (42) ubytování, stravování.
Třídy výrobků a služeb:
35, 36, 39, 41, 42
(210) O-89515

(111) **191994**
(220) 11.05.1994
(151) 24.07.1996
(540)



(594) Kombinovaná
(730) **Benihana Holdings, Pte.Ltd.**, 9 Raffles Place, #26-01 Republic Plaza, 048619 Singapore, SG
(740) **KOREJZOVA LEGAL v.o.s.**, JUDr. Petra Sauvage de Brantes advokátka, Korunní 810/104, Praha 10, Vinohrady, 10100
(511) (42) restaurační služby.
Třídy výrobků a služeb:
42
(210) O-89404

(111) **192849**
(220) 18.05.1994
(151) 21.08.1996
(540)



(594) Kombinovaná
(730) **Ing. Zdeněk Čepěk**, Karmelitská 23/374, Praha 1, 11000, CZ
(740) Ing. Nedomlelová Margita, Štrauchova 932, Jičín, 50601
(511) (1) průmyslová hnojiva; (2) protierozní opatření - prostředky; (7) zemědělské a stavební stroje; (8) nářadí a přístroje s ručním pohonem; (12) zemědělské a stavební stroje; (19) stavební materiály nekovové; (37) ekologické stavitelství, protierozní opatření - odrezování; (39) doprava a silniční motorová doprava; (40) kovoobrábění, nakládání s odpady, skládky TKO.

Třídy výrobků a služeb:

1, 2, 7, 8, 12, 19, 37, 39, 40

(210) O-89555

(111) **192904**
(220) 07.07.1994
(151) 22.08.1996
(540)



(593) Obrazová
(730) **Kabushiki Kaisha Hitachi Seisakusho (d/b/a Hitachi, Ltd.)**, 6-6, Marunouchi 1-chome, Chiyoda-ku, Tokyo, JP
(740) Čermák a spol., JUDr. Karel Čermák jr., Ph.D., LL.M., Elišky Peškové 15/735, Praha 5, 15000
(511) (1) chemikálie pro použití k účelům průmyslovým, vědeckým a fotografickým, zrovna tak jako v zemědělství, zahradnictví a lesnictví, nezpracované umělé pryskyřice, nezpracované plastické hmoty, hnojiva, prostředky pro hašení, prostředky pro kalení a svařování, chemické prostředky pro konzervaci potravin, třísloviny, průmyslová pojidla; (2) barvy, laky, fermeže, antikorozivní a impregnační nátěry na dřevo, barviva, mořidla, přírodní pryskyřice, kovové fólie a kovy v prášku pro malíře, dekoratéry, tiskaře a umělce; (4) průmyslové oleje a tuky, mazadla, prostředky na vázání, absorpci a zvlhčování prachu, paliva (včetně motorových) a prostředky pro svícení, svíčky, svíce; (5) farmaceutické, veterinární a sanitární přípravky, dietetické látky pro medicínální užití, potrava pro kojenče a děti, hmoty určené k plombování zubů a na otisky zubů, dezinfekční přípravky, přípravky pro ničení škůdců, fungicidy a herbicidy; (6) obecné kovy a jejich slitiny, kovový stavební materiál, přenosné kovové stavby, kovové materiály pro kolejnice, kovové kabely a dráty (nikoli pro elektrické účely), zámečnické výrobky, drobné kovové zboží, kovové roury a trubky, pokladny, jiné kovové výrobky nezahrnuté v dalších třídách, rudy; (7) stroje a obráběcí stroje, motory (mimo motorů pro pozemní vozidla), motorové spojky a převodová ústrojí (mimo motorů pro pozemní vozidla), zemědělské nářadí, lišně; (8) ruční nástroje a nářadí, nožířské výrobky, sečné a bodné zbraně, potřeby pro holení; (9) přístroje a nástroje pro vědecké a laboratorní účely, navigační, dohlížecí, elektrické, kinematografické, fotografické, optické, vážící, měřicí, signalizační, kontrolní, pro záchranu života a výuku, přístroje pro záznam, přenos a reprodukci zvuku a obrazu, magnetické nosiče dat, záznamové disky, automaty prodejní a mechanismy na mince, registrační pokladny, kalkulační stroje, vybavení pro zpracování dat a počítače, hasicí přístroje; (10) přístroje

a nástroje chirurgické, lékařské, zubolékařské a zvěrolékařské, umělé údy, oči a zuby, ortopedické výrobky, materiály pro šití ve zdravotnictví; (11) osvětlovací a topná zařízení a zařízení na výrobu páry, pro vaření, chlazení, sušení, ventilaci, pro rozvod vody a sanitární účely; (12) vozidla, zařízení pro leteckou, pozemní a vodní dopravu; (16) papír, lepenka a výrobky z těchto materiálů, nezahrnuté v jiných třídách, tiskoviny, materiály pro vázání knih, fotografie, kancelářské potřeby, lepidla pro kancelář a domácnost, potřeby pro umělce, malířské štětce, psací stroje a další kancelářské vybavení (mimo nábytku), materiál pro výchovu a výuku (nezahrnutý v jiných třídách), plastické materiály pro balení (nezahrnuté v jiných třídách), hrací karty, tiskařská písmena, tiskařské bloky; (17) guma, gutaperča, asbest, slída a výrobky z těchto materiálů nezahrnuté v jiných třídách, polotovary z plastických hmot, balicí, těsnicí a izolační materiál, ohebné trubky mimo kovové; (18) kůže a imitace kůže a výrobky z těchto materiálů nezahrnuté v jiných třídách, usně a zvířecí kůže, kufry a cestovní tašky, deštníky, slunečníky a vycházkové hole, postroje a sedlářské výrobky; (20) nábytek, zrcadla, obrazové rámy, zboží ze dřeva, korku, rákosu, třtiny, vrbového proutí, rohoviny, kosti, slonoviny, kostic, želvoviny, jantaru, perleti, mořské pěny, pokud nejsou zahrnuty v jiných třídách a zboží z náhražek všech těchto materiálů nebo plastických hmot; (21) drobné nářadí a nádoby pro domácnost (nikoli z drahých kovů nebo jimi povlečené), hřebeny a houby, kartáče (mimo malířských), materiály pro kartáče, potřeby pro čištění, drátěnky, nezpracované sklo nebo skleněné polotovary (mimo stavebního skla), skleněné, porcelánové, keramické zboží nezahrnuté v jiných třídách; (28) hry a hrací potřeby, gymnastické a sportovní výrobky nezahrnuté v jiných třídách, dekorace pro vánoční stromčeky; (35) reklama, řízení podniků, správa podniků, kancelářské služby; (36) pojišťovnictví, finanční záležitosti, peněžní záležitosti, nemovitosti; (37) stavba budov, opravářství, instalační služby; (38) telekomunikace; (39) transport, balení a skladování zboží, zařízení cest; (40) zpracování materiálů; (41) výchova, školení, zábava, sportovní a kulturní činnost; (42) obstarávání jídel a pití, přechodné ubytování, lékařská, hygienická a kosmetická péče, veterinární a zemědělské služby, právní služby, vědecký a průmyslový výzkum, programování pro počítače.

Třídy výrobků a služeb:

1, 2, 4, 5, 6, 7, 8, 9, 10, 11, 12, 16, 17, 18, 20, 21, 28, 35, 36, 37, 38, 39, 40, 41, 42

(210) O-91046

(111) **192905**
(220) 07.07.1994
(151) 22.08.1996
(540)

HITACHI

(592) Slovní
(730) **Kabushiki Kaisha Hitachi Seisakusho (d/b/a Hitachi, Ltd.)**, 6-6, Marunouchi 1-chome, Chiyoda-ku, Tokyo, JP
(740) Čermák a spol., JUDr. Karel Čermák jr., Ph.D., LL.M., Elišky Peškové 15/735, Praha 5, 15000
(511) (1) chemikálie pro použití k účelům průmyslovým, vědeckým a fotografickým, zrovna tak jako v zemědělství, zahradnictví a lesnictví, nezpracované umělé pryskyřice, nezpracované plastické hmoty, hnojiva, prostředky pro hašení, prostředky pro kalení a svařování, chemické prostředky pro konzervaci potravin, třísloviny, průmyslová pojidla; (2) barvy, laky, fermeže, antikorozivní a impregnační nátěry na dřevo, barviva, mořidla, přírodní pryskyřice, kovové fólie a kovy v prášku pro malíře, dekoratéry, tiskaře a umělce; (4) průmyslové oleje a tuky, mazadla, prostředky na vázání, absorpci a zvlhčování prachu, paliva (včetně motorových) a prostředky pro svícení, svíčky, svíce; (5) farmaceutické, veterinární a sanitární přípravky, dietetické látky pro medicínální užití, potrava pro kojenče a děti, hmoty určené k plombování zubů a na otisky zubů, dezinfekční přípravky, přípravky pro ničení škůdců, fungicidy a herbicidy; (6) obecné kovy a jejich slitiny, kovový stavební materiál, přenosné kovové stavby, kovové materiály pro kolejnice, kovové kabely a dráty (nikoli pro elektrické účely), zámečnické výrobky, drobné kovové zboží, kovové roury a trubky, pokladny, jiné kovové výrobky nezahrnuté v dalších třídách, rudy; (7) stroje a obráběcí stroje, motory (mimo motorů pro pozemní vozidla), motorové spojky a převodová ústrojí (mimo motorů pro pozemní vozidla), zemědělské nářadí, lišně; (8) ruční nástroje a nářadí, nožířské výrobky, sečné a bodné zbraně, potřeby pro holení; (9) přístroje a nástroje pro vědecké a laboratorní účely, navigační, dohlížecí, elektrické, kinematografické, fotografické, optické, vážící, měřicí, signalizační, kontrolní, pro záchranu života a výuku, přístroje pro záznam, přenos a reprodukci zvuku a obrazu, magnetické nosiče dat, záznamové disky, automaty prodejní a mechanismy na mince, registrační pokladny, kalkulační

stroje, vybavení pro zpracování dat a počítače, hasicí přístroje; (10) přístroje a nástroje chirurgické, lékařské, zubolékařské a zvěrolékařské, umělé údy, oči a zuby, ortopedické výrobky, materiály pro šití ve zdravotnictví; (11) osvětlovací a topná zařízení a zařízení na výrobu páry, pro vaření, chlazení, sušení, ventilaci, pro rozvod vody a sanitární účely; (12) vozidla, zařízení pro leteckou, pozemní a vodní dopravu; (16) papír, lepenka a výrobky z těchto materiálů, nezahnuté v jiných třídách, tiskoviny, materiály pro vázání knih, fotografie, kancelářské potřeby, lepidla pro kancelář a domácnost, potřeby pro umělce, malířské štetce, psací stroje a další kancelářské vybavení (mimo nábytku), materiál pro výchovu a výuku (nezahnuté v jiných třídách), plastické materiály pro balení (nezahnuté v jiných třídách), hrací karty, tiskařská písmena, tiskařské bloky; (17) guma, gutaperča, asbest, slída a výrobky z těchto materiálů nezahnuté v jiných třídách, polotovary z plastických hmot, balicí, těsnicí a izolační materiál, ohebné trubky mimo kovové; (18) kůže a imitace kůže a výrobky z těchto materiálů nezahnuté v jiných třídách, usně a zvířecí kůže, kufrý a cestovní tašky, deštníky, slunečníky a vycházkové hole, postroje a sedlářské výrobky; (20) nábytek, zrcadla, obrazové rámy, zboží ze dřeva, korku, rákosu, třtiny, vrbového proutí, rohoviny, kosti, slonoviny, kostic, želvoviny, jantaru, perleti, mořské pěny, pokud nejsou zahrnuty v jiných třídách a zboží z náhražek všech těchto materiálů nebo plastických hmot; (21) drobné nářadí a nádoby pro domácnost (nikoli z drahých kovů nebo jimi povlečené), hřebeny a houby, kartáče (mimo malířských), materiály pro kartáče, potřeby pro čištění, drátěnky, nezpracované sklo nebo skleněné polotovary (mimo stavebního skla), skleněné, porcelánové, keramické zboží nezahnuté v jiných třídách; (28) hry a hrací potřeby, gymnastické a sportovní výrobky nezahnuté v jiných třídách, dekorace pro vánoční stromečky; (35) reklama, řízení podniků, správa podniků, kancelářské služby; (36) pojišťovnictví, finanční záležitosti, peněžní záležitosti, nemovitosti; (37) stavba budov, opravářství, instalační služby; (38) telekomunikace; (39) transport, balení a skladování zboží, zařízení cest; (40) zpracování materiálů; (41) výchova, školení, zábava, sportovní a kulturní činnost; (42) obstarávání jídel a pití, přechodné ubytování, lékařská, hygienická a kosmetická péče, veterinární a zemědělské služby, právní služby, vědecký a průmyslový výzkum, programování pro počítače.

Třídy výrobků a služeb:

1, 2, 4, 5, 6, 7, 8, 9, 10, 11, 12, 16, 17, 18, 20, 21, 28, 35, 36, 37, 38, 39, 40, 41, 42

(210) O-91047

(111) **192971**
(220) 11.10.1994
(151) 22.08.1996
(540)



(594) Kombinovaná
(730) **R - PRINCIP MOST s.r.o.**, Slatnická 2571, Most, 43401, CZ
(511) (35) činnost organizačních a ekonomických poradců.

Třídy výrobků a služeb:

35

(210) O-93159

(111) **196074**
(220) 24.05.1994
(151) 02.01.1997
(540)

MONOCRETE

(592) Slovní
(730) **BETOSAN s.r.o.**, Na dolinách 148/28, Praha 4, Podolí, 14700, CZ
(511) (2) prostředky k ochraně a povrchové úpravě stavebních objektů nebo jejich částí, zejména barvy všeho druhu jako hliníkové, osinkové, lesklé, v prášku, lakové, na cement, na podlahu, pod vodu; (19) materiály pro opravu stavebních objektů, zejména sanační malty.

Třídy výrobků a služeb:

2, 19

(210) O-89721

(111) **196075**
(220) 24.05.1994
(151) 02.01.1997
(540)

DENSOCRETE

(592) Slovní
(730) **BETOSAN s.r.o.**, Na dolinách 148/28, Praha 4, Podolí, 14700, CZ
(511) (2) prostředky k ochraně a povrchové úpravě stavebních objektů nebo jejich částí, zejména barvy všeho druhu jako hliníkové, osinkové, lesklé, v prášku, lakové, na cement, na podlahu, pod vodu; (19) materiály pro opravu stavebních objektů, zejména sanační malty.

Třídy výrobků a služeb:

2, 19

(210) O-89722

(111) **196076**
(220) 24.05.1994
(151) 02.01.1997
(540)

BETOSAN

(592) Slovní
(730) **BETOSAN s.r.o.**, Na dolinách 148/28, Praha 4, Podolí, 14700, CZ
(511) (19) materiály pro opravu stavebních objektů, zejména sanační malty; (37) stavební činnost; (39) distribuce stavebních hmot.

Třídy výrobků a služeb:

19, 37, 39

(210) O-89723

(111) **196752**
(220) 05.08.1994
(151) 30.01.1997
(540)



(593) Obrazová
(730) **FOSECO INTERNATIONAL LIMITED**, 1 Midland Way, Central Park, Barlborough Links, Derbyshire S43 4XA, GB
(740) Rott, Růžička & Guttman, Patentové, známkové a advokátní kanceláře, JUDr. Vladimír Rott, patentový zástupce, Vyskočilova 1566, Praha 4, Michle, 14000
(511) (1) chemikálie, chemické výrobky, čidla, přípravky a přísady k použití v průmyslu, slévárenství a hutnictví, nezpracované a syntetické pryskyřice, formovací přísady, separační činidla pro formy, slévárenský písek, chemické materiály pro filtrační účely, chemické apreturní prostředky a vytvřovací přípravky, lepidla pro průmyslové účely, kapalná pojidla, tavidla; (2) nátěry, žáruvzdorné nátěry, antikoroční přípravky, barvy, ohnivzdorné nátěry; (6) obecné kovy a jejich slitiny, směsi obecných kovů nebo slitin v práškové či granulované formě pro použití ve slévárenství/hutnictví, netvářené nebo zčásti tvářené obecné kovy a jejich slitiny, výrobky z obecných kovů k použití ve slévárenství/hutnictví, kovové potahy odlévacích forem; (11) filtry, keramické výrobky pro filtraci vzduchu, plynů a kapalin, pece, vyzdívky pecí, sušárny (vypalovací pece) a jejich příslušenství, chladiče pro pece, chladicí nádrže pro pece, přístroje a nástroje pro vyhřevné a ochlazovací pece; (17) izolační návleky, materiály a směsi, těsnění, ucpávkové, těsnicí a zalévací materiály, izolační lepicí pásky, plastová těsnění, prefabrikované žáruvzdorné izolační prvky, spárové izolační vložky, izolační desky a izolační podložky; (19) keramické a žáruvzdorné výrobky a materiály, beton, cement, lité betonové tvárnice

(profily), nekovové stavební materiály a výrobky pro použití ve slévárenství/hutnictví včetně forem; (37) montáž, opravy a údržba pecí, sušáren (vypalovacích pecí), žáruvzdorných vyzdívek a konstrukcí, svařovací práce, údržba a opravy pánví, strojů, přístrojů a nástrojů používaných ve slévárenství/hutnictví, čištění pecí, kamen, sušáren, pánví, strojních zařízení, přístrojů a nástrojů používaných ve slévárenství/hutnictví; (40) rafinace, lití, zpracování a úprava kovů a jejich slitin; (42) analyzování problémů souvisejících s filtrací ve slévárenství/hutnictví, poradenské služby vztahující se ke všemu výše uvedenému.

Třídy výrobků a služeb:

1, 2, 6, 11, 17, 19, 37, 40, 42

(210) O-91757

(111) **198395**

(220) 20.12.1994

(151) 27.03.1997

(540)

Liapor

(594) Slovní grafická

(730) **Lias Vintířov, lehký stavební materiál k.s.**, č. p. 176, Vintířov, 35735, CZ

(740) ZEMAN - podkrušnohorská patentová a známková kancelář, Mgr. Dita Fialová, patentový zástupce, Hradní 301/9, Locket, 35733

(511) (1) substráty pro pěstování rostlin v hydroponiích, substráty pro extenzivní a intenzivní zazenění střeš, substráty pro kořenové čističky odpadních vod; (19) expandované jíly, lehké kamenivo do betonů, zdicí materiály, zejména cihly, tvárnice a tvarovky, tepelně izolační, zvukově izolační a zvuk pohlcující cihly, tvárnice a tvarovky, betony, lehké konstrukční betony, tepelně izolační betony, malty, včetně omítkových směsí, lehké tepelně izolační malty, žárobetony a žáruvzdorné malty, zásypy, konstrukční zásypy, tepelně izolační zásypy stěn, stropů a střeš, betonové prefabrikáty, prefabrikáty a tvarovky pro vodorovné konstrukce stropů a střeš.

Třídy výrobků a služeb:

1, 19

(210) O-95555

(111) **213085**

(220) 20.12.1994

(151) 29.10.1998

(540)

LIAPOR

(592) Slovní

(730) **Lias Vintířov, lehký stavební materiál k.s.**, č. p. 176, Vintířov, 35735, CZ

(740) ZEMAN - podkrušnohorská patentová a známková kancelář, Mgr. Dita Fialová, patentový zástupce, Hradní 301/9, Locket, 35733

(511) (1) substráty pro pěstování rostlin v hydroponiích, substráty pro extenzivní a intenzivní zazenění střeš, substráty pro kořenové čističky odpadních vod.

Třídy výrobků a služeb:

1

(210) O-95556

(111) **266496**

(220) 20.02.2004

(151) 29.09.2004

(540)

CZECH PHILHARMONIC STRING QUARTET SMYČCOVÉ KVARTETO ČESKÝCH FILHARMONIKŮ

(592) Slovní

(730) **Šimon Jan Mgr.**, Severozápadní III 368/34, Praha 4, Záběhlice, 14100, CZ

(511) (9) nosiče informací magnetické a elektronické, zejména nosiče zvukových, zvukově-obrazových a obrazových záznamů, nahrané i nenahrané,

multimediální aplikace, zejména elektronické informační publikace, časopisy a periodika, počítačový software nahraný, přístroje pro reprodukci zvuku; (35) marketing a propagační činnost v oblasti kultury, obchodní poradenství v oboru nosičů informací, propagační a nabídkové materiály, jejich rozšiřování, inzertní a propagační služby, obchodní zastupování třetích subjektů; (41) pořádání a management koncertní a zábavní činnosti, zejména hudebních, hudebně-dramatických a dramatických pořadů, koncertů a vystoupení, včetně uměleckých a zábavních soutěží, nahrávání zvukových a zvukově-obrazových záznamů, dabing, výroba rozhlasových a televizních pořadů, půjčování a pronájem nahrávacích studií a koncertních sálů, zvukových a obrazových nahrávacích zařízení, nahraných zvukových nosičů, nosičů zvukově-obrazových a obrazových záznamů, hudebních nástrojů, hudebnin a notového materiálu, agenturní a zprostředkovatelská činnost v oblasti kultury, výchovná činnost v oblasti kultury, služby nahrávacího studia, organizování a vedení odborných seminářů, konferencí a sympózií, odborná poradenská a konzultační činnost v oblasti kultury, zejména v oboru hudební, hudebně-dramatické a dramatické tvorby, zábavních pořadů, uměleckých a zábavních soutěží a hudebnin, včetně zvukových a zvukově-obrazových záznamů.

Třídy výrobků a služeb:

9, 35, 41

(210) O-343340

(111) **268678**

(220) 13.04.2004

(151) 28.12.2004

(540)

PROFIDERM

(592) Slovní

(730) **MIKA a.s.**, Skalka 1858, Česká Třebová, 56002, CZ

(740) Ing. Vladimír Čmejla, patentový zástupce, Pavlická 160/1, Praha 5, Sobín, 15521

(511) (1) chemické výrobky určené pro průmysl, přípravky pro odmašťování kovů, řezné kapaliny, separační přípravky, nemrznoucí chladicí kapaliny, nemrznoucí kapaliny do ostřikovačů vozidel, přípravky pro čištění a údržbu fasád a obkladů; (3) přípravky pro bělení a jiné prostředky, pevná a tekutá mýdla, tělová mýdla, vlasové přípravky pro snadné rozčesávání vlasů, přípravky pro snadnou úpravu vlasů, lázně a pěny do koupele, dámské a pánské parfémy a deodoranty, dámské a pánské toaletní vody, dámské a pánské kolínské vody, zubní pasty, zubní gely, ústní vody, mycí pasty, regenerační přípravky, tělové krémy, opalovací přípravky, přípravky a emulze pro opalování, masážní přípravky, mycí, čistící, bělicí, změkčovací, prací přípravky, lešticí přípravky; (5) desinfekční prostředky pro hygienické a lékařské použití a deodorantní přípravky jiné než pro osobní hygienu.

Třídy výrobků a služeb:

1, 3, 5

(210) O-345426

(111) **269386**

(220) 13.05.2004

(151) 26.01.2005

(540)

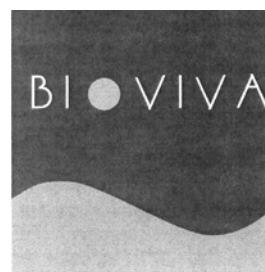

(594) Kombinovaná

(730) **BIOVIVA s.r.o.**, Lipová 39, Staré Město, 78832, CZ

(740) doc. Ing. Jindřich Špaček CSc., patentový zástupce, Svatopluka Čecha 1939/106a, Brno, Královo Pole, 61200

(511) (10) polštáře pro lepší spánek k lékařským účelům v rámci této třídy; (29) pomazánky, jedlé oleje a jedlé tuky, sušené ořechy a ovoce, marmelády, džemy; (30) zrna a semena potravinářsky upravená, výrobky z obilnin, vločky v rámci této třídy, mouky, pekařské výrobky, směsi z mouky, musli, tyčinky, sušenky, wafle, čokoláda, hořčice, kečupy, omáčky, dresinky, extrudované výrobky, těstoviny, luštěniny, olejniny, rýže a rýžové výrobky,

koření, čaje, káva, kávoviny, sladidla, med, vše v rámci této třídy; (32) ovocné a zeleninové šťávy, pivo; (33) alkoholické nápoje.

Třídy výrobků a služeb:

10, 29, 30, 32, 33

(210) O-346511

(111) **269507**

(220) 28.06.2004

(151) 26.01.2005

(540)



(554) Prostorová

(730) **CHOPA spol. s r.o.**, 224, Starý Vestec, 28916, CZ

(740) Mgr. David Müller, patentový zástupce, Filipova 2016/6, Praha 4, Chodov, 14800

(511) (1) chemické výrobky určené pro průmysl, škrob pro průmyslové účely; (3) výrobky kosmetické, čističe skvm, čističí prostředky na nádobí a přípravky na čištění textilií a jiných předmětů - v rámci této třídy, mýdla tuhá i mýdla tekutá, přípravky pro tělovou kosmetiku, šampóny vlasové i tělové, pěny a soli do koupelí, sprchové gely, čističí prostředky pro pleť, jako pleťová mléka, opalovací krémy, pleťové masky, krémy, vodičky, přípravky k čištění, leštění a odmašťování, brusné přípravky, aviváže, voňavkářské výrobky, éterické oleje, dekorativní kosmetika, škrob na prádlo; (5) WC deodoranty, WC osvěžovače, WC gely, prostředky k ničení plevele a k hubení živočišných škůdců, hmyzu a škodlivých zvířat, fungicidy a herbicidy, prostředky odpuzující hmyz.

Třídy výrobků a služeb:

1, 3, 5

(210) O-355786

(111) **270097**

(220) 21.05.2004

(151) 28.02.2005

(540)



(594) Kombinovaná

(730) **Petr Hobža Snack a.s.**, Za Drahou 1857, Strážnice, 69662, CZ

(740) INPARTNERS GROUP, Ing. Leopold Dadej, patentový zástupce, Na Valtické 339/6, Břeclav, Charvátská Nová Ves, 69141

(511) (29) potraviny a pochutiny na bázi brambor, zeleniny, ovoce, finálně upravené zejména smažením, pražením, restováním, grilováním či pečením a balené, polotovary, směsi, náplně a pomazánky na bázi brambor, zeleniny, ovoce, brambory, zelenina a ovoce konzervované, sušené, vařené, zavařeniny, saláty a rosoly, maso, ryby, drůbež, zvěřina jako polotovary nebo finálně upravené balené produkty, směsi, náplně, pomazánky a kusové výrobky na bázi masa, ryb, drůbeže nebo zvěřiny, masové a zeleninové výtažky; (30) mouka, krupice, sójová mouka, bramborová moučka pro lidskou potřebu, škrob, kypřicí prášek do pečiva, zmrzlinové prášky, cukr, sůl kuchyňská, kakao, káva a kávové náhražky, čaj, čokoláda a čokoládové nápoje, arašidové cukrovinky, pralinky, trestí a příchutě do pečiva, chuťové přísady, koření, hořčice, kečup, ocet, šťávy a omáčky, zálivky, majonézy, droždí, koláče, rohlíky, jemné pečivo, sendviče, chléb, strouhanka, suchary

a sušenky, keksy a kreky, perníky, oplatky, žvýkáci guma, želé, marcipán, lékořice, med, rýže, kukuřice, vločky kukuřičné a ovesné, popcorn, müsli, lupínky, výrobky z obilnin, palačinky, šlehačka, zákusky, zmrzlina, listové těsto, těsta a těstoviny, nudle, špagety, makaróny, maso a výrobky z masa, saláty; (32) nealkoholické aperitivy, koktejly a likéry, nápoje nealkoholické, stolové vody, minerální vody, citronády, mošty, nektary, šťávy a výtažky z ovoce, příchutě a sirupy pro výrobu nápojů, sirupy pro limonády, pivo, prášky a tablety na přípravu šumivých nápojů, sodovka, šumivé vody a šumivé nápoje, zeleninové šťávy.

Třídy výrobků a služeb:

29, 30, 32

(210) O-346727

(111) **270114**

(220) 24.05.2004

(151) 28.02.2005

(540)



(594) Kombinovaná

(591) Barevná

(730) **S. A. B. Impex, s.r.o.**, Hlavní 48, Bedřichovice, 66451, CZ

(740) Mgr. Lukáš Dlabáček, patentový zástupce, Bolzanova 461/5, Bmo, Černovice, 61800

(511) (10) přístroje a nástroje zdravotnické techniky, fyzioterapeutická zařízení, masážní přístroje, teplovzdušná terapeutická zařízení, aerosolové dávkovače pro lékařské účely, elektrické nástroje na akupunkturu, přístroje a zařízení na lékařské analýzy, anesteziologické přístroje, ortopedické a anatomické bandáže, berle pro tělesně postižené, diagnostické přístroje pro lékařské účely, drenáže pro lékařské účely, elektrody pro lékařské použití, elektrokardiografy, gastroskopy, hematimetry, hydrostatické postele pro lékařské účely, chirurgické přístroje a nástroje, inhalátory, injekční stříkačky pro lékařské účely, irigátory pro lékařské účely, kapací lahvičky pro lékařské účely, přístroje na měření krevního tlaku, křemíkové lampy pro lékařské účely, lampy na ultrafialové paprsky (pro lékařské účely), křesla pro lékařské nebo zubolékařské účely, kufříky speciální na lékařské nástroje, lasery pro lékařské účely, masážní přístroje (pro estetickou masáž), naslouchací aparáty pro neslyšící, obvazy sádrové pro ortopedické účely, oftalmometry, podušky pro lékařské a léčebné účely, porodnické nástroje, pouzdra na lékařské nástroje, protézy (umělé končetiny), radioléčebné přístroje, rentgenové přístroje pro lékařské účely, respirátory (dýchací přístroje pro umělé dýchání), resuscitační přístroje, zařízení pro rozbor krve, sondy pro lékařské účely, spirometry (přístroje na měření dechové kapacity), stetoskopy, stimulatory kardiologické, teploměry pro lékařské účely, urologické přístroje a nástroje, spotřební materiál, rukavice operační a vyšetřovací, jehly na biopsii, jednorázová instrumentária pro obory - anestezie, gynekologie, urologie, dialýza, chirurgie, radiologie a kardiologie; (44) lékařské služby, zdravotní střediska, diagnostická střediska, zdravotnická péče, služby nemocnic, síť zdravotních zařízení, středisek, klinik, zotavovny, zotavovny pro rekonvalescenty, veterinární pomoc, aromaterapeutické služby, detoxikace toxikomanů, farmaceutické poradenství, zdravotní nebo zdravotnické poradenství, odborné poradenství pro nemocnice, kliniky, sanatoria, zdravotní střediska, diagnostická střediska, lékárny, hodnocení a certifikace nemocnic, klinik, sanatorií, lékáren, zdravotních středisek, diagnostických středisek, fyzioterapie, služby chiropraktiků, služby optiků, ošetrovatelské služby, služby porodní asistentky, plastická chirurgie, psychologické služby, stomatologie, sanatoria, soukromé kliniky nebo sanatoria, umělé oplodňování, implantování vlasů, masáže, útluky, poradenství, zprostředkování uvedených služeb.

Třídy výrobků a služeb:

10, 44

(210) O-346820

(111) **270189**
(220) 08.06.2004
(151) 28.02.2005
(540)



(594) Kombinovaná
(591) Barevná
(730) **PANTER COLOR a.s.**, Tovární 1076, Staré Město, 68603, CZ
(511) (1) prostředky k odmašťování, ohnivzdorné hmoty, průmyslová pojiva a lepidla, lepidla na tapety; (2) barvy, laky, emaily, fermeže, nátěrové látky, ředidla do nátěrových látek, barev a laků, zlatolaky, tmely v rámci této třídy, barviva, mořidla, ochranné prostředky proti rzi kovů a hnilobě dřeva, práškové nátěrové látky, práškové barvy, impregnační prostředky na dřevo a na beton, mořidla na dřevo, elektroforézní nátěrové látky, aditiva pro nátěrové hmoty, nástřikové hmoty na bázi organických pojiv a organických plnidel; (3) drogistické výrobky zahrnuté ve třídě 3, parfumerie, kosmetické výrobky; (6) kovové stojany a kovové žebříky malířů a natěračů; (16) štetce, štetky malířské, šablony značkovací, pravítka, pravítka linkovací; (19) maltovinová pojiva, nástřikové omítkové hmoty, lité podlahy, asfalt, sádra a další stavební hmoty a materiály v rámci této třídy, asfaltové nátěrové hmoty; (20) dřevěné pomůcky pro malíře a natěrače jako jsou žebříky, stojany, opěrky.

Třídy výrobků a služeb:
1, 2, 3, 6, 16, 19, 20

(210) O-347243

(111) **270313**
(220) 23.06.2004
(151) 28.02.2005
(540)

NA HVĚZDÁRNĚ

(592) Slovní
(730) **FINEP Chuchle a.s.**, Havlíčkova 1030/1, Praha 1, Nové Město, 11000, CZ
(740) Ing. Hana Landová, Františka Novotného 151, Žilina, 27301
(511) (35) zprostředkovatelská, konzultační a poradenská činnost v oblasti obchodu, reklama, propagace, inzerce a poskytování obchodních informací prostřednictvím všech druhů médií, marketing, činnost podnikatelských, organizačních a ekonomických poradců; (36) činnost finančních poradců, činnost realitní kanceláře, inženýrská, poradenská a obstaravatelská činnost v investiční výstavbě, koupě, prodej a pronájem bytových a nebytových prostor, zařazených do této třídy, správa nemovitostí; (37) údržba nemovitostí; (39) pronájem, nákup a prodej garáží, skladovacích prostor a ploch, parkovacích a odstavných ploch; (42) projektová činnost ve výstavbě.

Třídy výrobků a služeb:
35, 36, 37, 39, 42

(210) O-355652

(111) **270314**
(220) 23.06.2004
(151) 28.02.2005
(540)

NOVÁ HARFA

(592) Slovní
(730) **FINEP Harfa k.s.**, Havlíčkova 1030/1, Praha 1, Nové Město, 11000, CZ
(740) Ing. Hana Landová, Františka Novotného 151, Žilina, 27301
(511) (35) zprostředkovatelská, konzultační a poradenská činnost v oblasti obchodu, reklama, propagace, inzerce a poskytování obchodních informací prostřednictvím všech druhů médií, marketing, činnost podnikatelských, organizačních a ekonomických poradců; (36) činnost finančních poradců, činnost realitní kanceláře, inženýrská, poradenská a obstaravatelská činnost v investiční výstavbě, koupě, prodej a pronájem bytových a nebytových

prostor zařazených do této třídy, správa nemovitostí; (37) údržba nemovitostí; (39) pronájem, nákup a prodej garáží, skladovacích prostor a ploch, parkovacích a odstavných ploch; (42) projektová činnost ve výstavbě.

Třídy výrobků a služeb:
35, 36, 37, 39, 42

(210) O-355653

(111) **270731**
(220) 13.05.2004
(151) 29.03.2005
(540)



(594) Kombinovaná
(591) Barevná
(730) **Kraus Božetěch**, Bečvářova 701, Blovice, 33601, CZ
(740) Langrova, s.r.o., Skrětova 1011/48, Plzeň, Jižní Předměstí, 30100
(511) (2) barvy, nátěry, laky, ochranné výrobky proti korozi a proti deteriorizaci dřeva; (6) kovové stavební materiály, montované stavby kovové, montované stavby kovové s přestavitelnými prvky a s měnitelnou dispozicí, kovové stavební materiály přenosné, stavební prvky kovové, interiérové stavební materiály jako montované vnitřní příčky kovové zárubně, schody kovové, stavební dílce kovové, dráty, žlaby, betonářská ocel; (8) nářadí a nástroje s ručním pohonem, zednická kladívka a sekáče, lžice a špachtle, hladítka, škrabáky, pily, sekery, zednické skoby, kleště, nůžky, nože, úhelníky, sponkovačky, ruční pistole na vytlačování tmelů, malířské válečky, řezné a brusné nástroje včetně diamantových; (19) stavební materiály nekovové jako jsou armatury, asfalt, smůla, cement, malta, beton, betonářské bednění, břidlice, cihly, dehet (pro stavebnictví), lepenka pro stavební účely, dehtovaná lepenka, jíl, kámen, kámen stavební, kesony na stavební práce pod vodou, střešní krytiny nekovové, lemování stěch nekovové, mramor, nátěrové hmoty pro stavebnictví, nosníky nekovové, olivín pro stavebnictví, omítky, papír pro stavebnictví, pažnice nekovové, písek, plst pro stavební účely, podpěry nekovové, překlady (okenní, dveřní) nekovové, překližka, příčky nekovové, rákos pro stavební účely, sádra, smola, hmoty pro stavby (nekovové), panely pro stavby (nekovové), stojky (nekovové), stožáry (sloupy) nekovové, šamot, šindele, škvára, šterk, tvárnice, vápno, výztuže pro stavebnictví (nekovové), vápenec, žula, dlažby, spadající do této třídy, dlaždice nekovové, obklady ve stavebnictví (nekovové), podlahy nekovové, parkety, dveřní prahy (nekovové), schodiště nekovová, dveře nekovové, mříže nekovové, okna nekovová, parkety, ploty nekovové, římsy nekovové, okenní rámy (nekovové), zárubně dveří (nekovové), okapní žlaby (nekovové), plavecké bazény nekovové, kluziště (stavby) nekovová, neohebné trubky nekovové pro stavebnictví, trubky pro drenáže, odbočky potrubí (nekovové), potrubí nekovová pro ventilační klimatizační zařízení, potrubí spádové (nekovové), potrubí tlakové (nekovové), trubky kameninové, trubky vodovodní (nekovové), ventily drenážních trubek, kromě ventilů kovových a ventilů z umělých hmot, ventily vodovodní, kromě ventilů kovových a ventilů z umělých hmot, konstrukce stavební nekovové, přenosné stavby (nekovové), dřeva polozpracované (např. trámy, prkna, panely), překližky, dřevo opracované, dřevo stavební (prkna), dřevo tvárné, dřevo užitkové, dřevo dýhové, lišty, kůly, latě, stavební sklo (např. dlaždice, skleněné tašky, sklo na izolace), mozaiky pro stavebnictví, sklo izolační pro stavby; (37) stavebnictví, stavební činnost, stavby a přestavby, izolace staveb, provádění staveb, jejich změn a odstraňování, rekonstrukce staveb, provádění bytových, občanských, průmyslových a inženýrských staveb, dozor nad stavbami, klempířství, instalatérství, izolování staveb, stavební dozor, stavitelství, štukování - sádrování, utěšňování, zednické práce, zednické služby, pronájem a půjčování stavebních mechanismů; (39) přeprava a skladování zboží, materiálů a surovin, silniční motorová nákladní doprava, pronájem a půjčování motorových vozidel.

Třídy výrobků a služeb:
2, 6, 8, 19, 37, 39

Třídy výrobků a služeb:
2, 6, 8, 19, 37, 39

(210) O-346492

(111) **271039**
(220) 15.07.2004
(151) 29.03.2005
(540)

REALIT

(594) Slovní grafická
(730) **CZECH NEWS CENTER a.s.**, Komunardů 1584/42, Praha 7, Holešovice, 17000, CZ
(511) (16) časopisy, periodika, katalogy; (35) rozšiřování reklamních nebo inzertních materiálů, vydávání reklamních nebo náborových, propagačních textů; (41) nakladatelství, vydavatelství.

Třídy výrobků a služeb:
16, 35, 41

(210) O-356232

(111) **271177**
(220) 05.08.2004
(151) 29.03.2005
(540)

salvena

(592) Slovní
(730) **OMEGA PHARMA a.s.**, Vídeňská 188/119d, Brno, Dolní Heršpice, 61900, CZ
(740) Rott, Růžička & Guttman a spol., Výskočilova 1566, Praha 4, Michle, 14000
(511) (3) výrobky kosmetické a voňavkářské, bylinné kosmetické přípravky, mýdla, včetně mýdel medicínálních, parfumerie, vonné oleje, krémy, mléka, gely, emulze, vody a deodoranty pro osobní potřebu, toaletní přípravky, vlasové a ústní vody, pasty, prášky a vodičky pro čištění a ošetřování zubů a dutiny ústní, vše pro neléčebné účely, šampony tělové i vlasové, prostředky pro mytí a ošetřování rukou a vlasů, například kondicionéry, pomády, tužidla, spraye, laky, prostředky pro ošetřování pokožky, například krémy na a po opalování, masážní krémy a emulze, regenerační krémy a vody; (5) léčiva a lékárnické výrobky a přípravky, farmaceutické a parafarmaceutické přípravky humánní a veterinární, repelentní přípravky, bylinné čaje pro léčebné účely, výrobky diabetické, dietetické a potravinové doplňky v tuhém tekutém stavu, například kapky, tablety, kapsle a tobolky pro posílení imunity organismu, vše pro léčebné účely, vitamínové přípravky, přírodní léčivé přípravky, například léčivé byliny a jejich výtažky, masti, krémy, gely a balzámy s léčivými a hojivými účinky, speciální sirupy a žvýkačky pro lékařské a farmaceutické účely, kosmetické výrobky a přípravky, například oleje, pro lékařské účely, přípravky pro ošetřování zubů a dutiny ústní pro léčebné účely; (30) čaje včetně ledového a přípravky na výrobu čaje, glukóza pro výživu, med, nápoje čokoládové, kávové a kakaové a přípravky na jejich výrobu, obilné vločky a jiné obilné výrobky určené k lidské výživě, potravinové doplňky pro neléčebné účely, potraviny s výjimkou esencí a éterických olejů, propolis a včelí kašička pro lidskou spotřebu, žvýkací guma - vše náležící do této třídy.

Třídy výrobků a služeb:
3, 5, 30

(210) O-356862

(111) **271673**
(220) 30.04.2004
(151) 26.04.2005
(540)



(594) Kombinovaná
(591) Barevná
(730) **METRUM s.r.o.**, Gen. Štefánika 1638, Přerov, Přerov I-Město, 75002, CZ
(740) Ing. Zdeněk Kučera, Dlouhá 207, Slušovice, 76315
(511) (1) lepidla a tmely, zejména sekundová lepidla kyanokrylátová, epoxydová lepidla a tmely, kontaktní tmely polychlorprenové, emulzní lepidla, silikonová lepidla, rozpouštědlová lepidla, dispersní lepidla, tavná lepidla, náplně do lepicích pistolí, vodovzdorné chemické přípravky, impregnační přípravky na textil a kůži, přípravky pro vodovzdornou úpravu a impregnaci kůže a textilu, vodovzdorné chemické přípravky pro cement, beton, cihly, dlažbu, zdivo, kámen, ochranné přípravky na cihly, cement, beton, dlažbu, zdivo, kámen, lepidla a tmely; (2) barvy a nátěrové hmoty; (16) lepidla, lepidla papírenského zboží, sekundová lepidla; (19) stavební směsi, betonové směsi, omítkové směsi, penetrační nátěry, příměsi do jednotlivých stavebních směsí; (35) poradenská činnost spojená s prodejem výše uvedených výrobků ve třídách 1, 2, 16, 19; (37) aplikace stavebních směsí, poradenská činnost spojená s aplikací výše uvedených výrobků.

Třídy výrobků a služeb:
1, 2, 16, 19, 35, 37

(210) O-346137

(111) **271819**
(220) 07.07.2004
(151) 26.04.2005
(540)

V. J. Rott

(592) Slovní
(730) **V.J.Rott s.r.o.**, Malé náměstí 142/3, Praha 1, Staré Město, 11000, CZ
(740) **KOREJZOVA LEGAL v.o.s.**, JUDr. Petra Sauvage de Brantes advokátka, Korunní 810/104, Praha 10, Vinohrady, 10100
(511) (1) chemické výrobky určené pro průmysl, vědy a fotografii, jakož i pro zemědělství, zahradnictví a lesnictví, umělé pryskyřice v surovém stavu, plastické hmoty v surovém stavu, hnojiva pro půdu, náplně do hasicích přístrojů, prostředky pro kalení a letování kovů, chemické výrobky určené ke konzervování potravin, tříslicí materiály, lepidla pro průmysl; (2) barvy, nátěry, laky, ochranné výrobky proti korozi a proti deteriorizaci dřeva, barviva, mořidla, přírodní pryskyřice v surovém stavu, kovy listkové a práškové pro malíře, dekoratéry a umělce; (3) přípravky pro bělení a jiné prací prostředky, přípravky pro čištění, leštění, odmašťování a broušení, mýdla, parfumerie, vonné oleje, kosmetika, vlasové vody (lotions), zubní pasty; (4) průmyslové oleje a tuky, mazadla, výrobky pro pohlcování, zavlažování a vázání prachu, paliva včetně benzínu pro motory, osvětlovací látky, svíčky, knoty na svícení; (5) farmaceutické a veterinářské výrobky, hygienické výrobky pro léčebné účely, diabetické přípravky pro léčebné účely, potraviny pro batolata spadající do této třídy, náplasti, obvazový materiál, materiály pro plombování zubů a pro zubní otisky, dezinfekční přípravky, výrobky pro hubení škodlivých zvířat, fungicidy, herbicidy; (6) obecné kovy a jejich slitiny, kovové stavební materiály, kovové stavební materiály přenosné, kovové materiály pro železnice, kovové kabely a dráty neelektrické, kovové potřeby zámečnické a klempířské, kovové trubky, sejfy, kovové výrobky, které nejsou uvedeny v jiných třídách, rudy; (7) stroje a obráběcí stroje, motory (s výjimkou motorů pro pozemní vozidla), spojky a transmisní zařízení mimo ty, které jsou pro pozemní vozidla, zemědělské nástroje kromě nástrojů poháněných ručně, líhne pro vejce; (8) nářadí a nástroje s ručním pohonem, nože, vidličky a lžice, sečné zbraně, břitvy; (9) přístroje a nástroje vědecké, námořní, geodetické, fotografické, filmové, optické, přístroje pro vážení, měření, signalizaci, kontrolu (inspekci), záchranu a přístroje pro vyučování, přístroje a nástroje pro

vedení, přepínání, přeměnu, akumulaci, regulaci nebo řízení elektrického proudu, přístroje pro záznam, převod, reprodukci zvuku nebo obrazu, magnetické nosiče zvukových záznamů, gramofonové desky, automatické distributory a mechanismy pro přístroje a mince, zapisovací pokladny, počítačící stroje, přístroje pro zpracování informací a počítače, hasicí přístroje; (11) přístroje pro osvětlení, topení, výrobu páry, pro vaření, přístroje chladicí, pro sušení, ventilaci, rozvod vody a sanitární zařízení; (12) vozidla, dopravní prostředky pozemní, vzdušné nebo vodní; (14) vzácné kovy a jejich slitiny a výrobky z těchto látek nebo postříbřeného nebo pozlaceného kovu, nejsou-li uvedeny v jiných třídách, klenoty, bižuterie, drahokamy, hodinářské potřeby a chronometrické přístroje; (16) papír, lepenka a výrobky z těchto materiálů, které nejsou zařazeny do jiných tříd, tiskárenské výrobky, potřeby pro knižní vazby, fotografie, papírenské zboží, lepidla pro papírenství nebo domácnost, materiál pro umělce a štětce spadající do této třídy, psací stroje a kancelářské potřeby (vyjímaje nábytek), učební a vyučovací pomůcky s výjimkou přístrojů, plastické obaly (nezařazené do jiných tříd), tiskařské typy, štočky; (17) kaučuk, gutaperča, guma, azbest, slída a výrobky z těchto materiálů, které nejsou zahrnuty do jiných tříd, polotovary z plastických hmot, materiály těsnící, ucpávací a izolační, ohebné trubky nekovové; (18) kůže, imitace kůže, výrobky z těchto materiálů, které nejsou zahrnuty do jiných tříd, kůže ze zvířat, kufry a zavazadla, deštníky, slunečníky a hole, biče a sedlářské výrobky; (19) stavební materiály nekovové, neohebné trubky nekovové pro stavebnictví, asfalt, smůla, přenosné konstrukce nekovové, nekovové pomníky; (20) nábytek, zrcadla, rámy, výrobky nejmenované v jiných třídách ze dřeva, korku, rákosu, vrbového proutí, z rohu, kostí, slonoviny, z kostic, želvoviny, jantaru, perleti, mořské pěny, náhražky všech těchto materiálů nebo náhražky z plastických hmot; (21) náčiní a nádoby pro domácnost nebo kuchyň (nikoliv z drahých kovů ani postříbřených nebo pozlacených kovů), hřebeny a mycí houby, kartáče (s výjimkou štětců), materiály pro výrobu kartáčů, čisticí potřeby, drátky na čištění parket, sklo surové nebo opracované (s výjimkou stavebního skla), sklo, porcelán a majolika neobsažené v jiných třídách; (22) lana, provazy, síťky, stany, plachty, plachtoviny, pytle (neobsažené v jiných třídách), materiál na vycpávky (s výjimkou kaučuku nebo plastických hmot), textilní materiály ze surových vláken; (24) tkaniny a textilní výrobky, které nejsou uvedeny v jiných třídách, pokrývky ložní a ubrusy; (25) oděvy, obuv, kloboučnické zboží; (26) krajky a výšivky, stuhy a tkaničky, knoflíky, háčky a očka, poutka - galanterie, špendlíky a jehly, umělé květiny; (27) koberce, rohožky, rohože, linoleum a jiné obklady podlah, tapety na stěny nikoliv textilní; (28) hry, hračky, potřeby pro gymnastiku a sport, které nejsou uvedeny v jiných třídách, vánoční ozdoby; (29) maso, ryby, drůbež a zvěřina, masové výtažky, ovoce a zelenina konzervované, sušené a zavařené, želé, džemy, vejce, mléko a mléčné výrobky, oleje a tuky jedlé; (30) káva, čaj, kakao, cukr, rýže, tapioka, ságo, kávové náhražky, mouka a přípravky z obilnin, chléb, pečivo, cukrovinky, zmrzlina, med, sirup melasový, droždí, prášky do těsta, sůl, hořčice, ocet, nálevy (k ochucení), koření, led pro osvětlení; (31) výrobky zemědělské, zahradnické, lesní a zrní neuvedené v jiných třídách, živá zvířata, čerstvé ovoce a zelenina, osivo, rostliny a přírodní květiny, krmivo pro zvířata, slad; (32) piva, minerální vody, šumivé nápoje a jiné nápoje nealkoholické, nápoje a šťávy ovocné, sirupy a jiné přípravky k zhotovování nápojů; (33) alkoholické nápoje (s výjimkou pív); (34) tabák, potřeby pro kuřáky, zápalky; (35) propagační činnost, reklama, pomoc při řízení obchodní činnosti, obchodní administrativa, kancelářské práce; (36) služby nemovitostní; (37) stavebnictví, opravy, instalační služby; (39) doprava, balení a skladování zboží, organizování cest; (41) výchova, vzdělávání, zábava, sportovní a kulturní aktivity; (42) právní služby; (43) služby zajišťující stravování včetně nápojů, dočasné ubytování.

Třídy výrobků a služeb:

1, 2, 3, 4, 5, 6, 7, 8, 9, 11, 12, 14, 16, 17, 18, 19, 20, 21, 22, 24, 25, 26, 27, 28, 29, 30, 31, 32, 33, 34, 35, 36, 37, 39, 41, 42, 43

(210) O-355991

(111) 272406
(220) 15.10.2004
(151) 26.04.2005
(540)

(594) Slovní grafická
(730) Penny Market s.r.o., Počernická 257, Radonice, 25073, CZ
(740) Havlík Švorčík a partneři, advokátní a patentová kancelář, JUDr. Michal Havlík, advokát, Hájkova 1406/2, Praha 2, Nové Město, 12000
(511) (32) piva, minerální vody, šumivé nápoje a jiné nápoje nealkoholické, nápoje a šťávy ovocné, sirupy a jiné přípravky ke zhotovování nápojů.
Třídy výrobků a služeb:
32
(210) O-360198

(111) 272895
(220) 24.11.2004
(151) 25.05.2005
(540)



(594) Kombinovaná
(591) Barevná
(730) Penny Market s.r.o., Počernická 257, Radonice, 25073, CZ
(740) Havlík Švorčík a partneři, advokátní a patentová kancelář, JUDr. Michal Havlík, advokát, Hájkova 1406/2, Praha 2, Nové Město, 12000
(511) (32) pivo; (33) alkoholické nápoje.
Třídy výrobků a služeb:
32, 33
(210) O-420745

(111) 273489
(220) 24.11.2004
(151) 27.06.2005
(540)

www.gastronom-online.com
gastronom
professional gastronomy equipment
odborný zásilkový obchod

(594) Kombinovaná
(591) Barevná
(730) Gastronom International s.r.o., Vrbského 1543/12, Cheb, 35002, CZ
(740) ZEMAN - podkrušnohorská patentová a známková kancelář, Mgr. Dita Fialová, patentový zástupce, Hradní 301/9, Loket, 35733
(511) (3) přípravky pro čištění, leštění, odmašťování a broušení (saponáty, mýdla,

aviváže, tablety do myček); (4) osvětlovací prostředky, průmyslové oleje a tuky (svícný, svíčky, hořlavé pasty); (7) stroje (kuchyňské roboty, odšťavňovače, mixery, vyvalovačky, hnětače, nářezové stroje, mlýnky, krouhače, čističe obuvi); (8) nářadí a nástroje s ručním pohonem, nožiřské výrobky, vidličky a lžice, sečné zbraně (mlýnky, krouhače, hoblíky, odstředivky, kráječe, nože, vidličky, jídelní přístroje, rozbíječe ledu, nůžky na drůbež, otvíráky, paličky na maso, škrabky, sekáčky, pilky na maso, mandolín); (9) přístroje k vážení (váhy kuchyňské); (11) přístroje pro vaření, výrobu páry, topení, chlazení, ventilaci a sanitární zařízení (grily, fritézy, pece na pizzu, varné desky, sporáky, trouby, konvektomaty, salamandry, hot-dogy, výdejní reżony, varné konvice, kávovary, chafing dishy, myčky nádobí, mycí stoly, směšovací vodovodní baterie, chladničky, mrazničky, vysoušeče rukou); (12) vozidla (servírovací vozíky a stoly, přistavné stoly, pojízdné vodní lázně, pojízdné zásobníky, mobilní výdejní systémy, úklidové vozíky); (16) papír, lepenka, tiskárenské výrobky (katalogy, jídelní lístky, formuláře, toaletní papír, papírové ručníky, utěrky a ubrusky, rukavice na jedno použití, pytle na odpadky, teflonové ubrusy, sáčky termo, papírové talíře, tácky a kelímky, potravinové fólie, papírové krabice, sáčky); (18) kůže (tašky, číšnické peněženky); (20) nábytek (přiborníky, zásobníky na ručníky a toaletní papír, •dávkoavače mýdla); (21) drobné náčiní a nádoby pro domácnost a kuchyni (skleněné, porcelánové, nerezové, hliníkové, železné, plastové nádoby a náčiní, termosy, odpadkové koše, podnosy, zásobníky, slámky, míchačky, nalévátka, košíky z bambusu, výčepní kartáče, ruční myčky skla, servírovací prkénka a dřevěné podnosy, držáky nožů, měchačky, válečky a párátko, drátěnky, lapače hmyzu); (24) tkaniny a textilní výrobky (ručníky, utěrky, ubrusy, ubrusky, cukrářské sáčky); (25) oděvy (zástěry, rukavice, papírové čepice, kuchařské čepice); (35) propagační činnost, reklama, pomoc při řízení obchodní činnosti (dodavatelské služby).

Třídy výrobků a služeb:

3, 4, 7, 8, 9, 11, 12, 16, 18, 20, 21, 24, 25, 35

(210) O-420727

(111) **273531**

(220) 01.12.2004

(151) 27.06.2005

(540)



(594) Kombinovaná

(591) Barevná

(730) **Penny Market s.r.o.**, Počernická 257, Radonice, 25073, CZ

(740) Havlík Švorčík a partneři, advokátní a patentová kancelář, JUDr. Michal Havlík, advokát, Hálkova 1406/2, Praha 2, Nové Město, 12000

(511) (30) mouka a přípravky z obilnin, chléb, pečivo, cukrovinky.

Třídy výrobků a služeb:

30

(210) O-420949

(111) **273890**

(220) 20.10.2004

(151) 25.07.2005

(540)



(594) Kombinovaná

(730) **Severočeské vodovody a kanalizace, a.s.**, Přítkovská 1689/14, Teplice, Trnovany, 41501, CZ

(740) ZEMAN - podnikrušnohorská patentová a známková kancelář, Mgr. Dita Fialová, patentový zástupce, Hradní 301/9, Loket, 35733

(511) (9) strojně čitelné nosiče informací, informace šířené na strojně čitelných nosičích, zejména počítačové programy, obrazové a grafické záznamy, elektronické katalogy a jiné propagační a reklamní materiály v elektronické podobě; (16) papír a papírenské výrobky, zejména vlajky, vlaječky a praporky papírové, papírové obaly a obálky, etikety, periodické a neperiodické tiskoviny a jiné tiskárenské výrobky, jako například tiskopisy všeho druhu, knihy, časopisy, noviny, katalogy, prospekty, plakáty, letáky a jiné propagační, reklamní a informační materiály, pohlednice, fotografie, grafická a kartografická díla a jiná vyobrazení na papírovém nosiči, výkresová dokumentace, výstupy počítačů na papírovém nosiči, záložky do knih, kalendáře, diáře, poznámkové bloky, papír dopisní a kancelářský, pořadače, rychlovažače, sáčky a tašky z papíru a plastů v jiné třídě nezařazené, stojánky a závěsy na ně jako razítka, psací, školní a kancelářské potřeby a pouzdra, obaly, vývěsní štíty z papíru nebo lepenky; (35) zprostředkování obchodu, činnost organizačních a ekonomických poradců, administrativní úkony, činnost účetních poradců, vedení účetnictví, automatizované zpracování dat, finanční analýzy, cenová politika, řízení obchodních podniků, pomoc při řízení obchodních a průmyslových podniků, obchodní a podnikové poradenství, předvádění produktů a prezentace služeb, reklamní služby; (37) montáže, údržba a opravy vodovodů a kanalizací, montáže, údržba, opravy a revize vyhrazených tlakových zařízení vč. tlakových nádob, vodoinstalatérství, práce potrubářské, studnařství, provádění staveb včetně jejich změn, udržovacích prací na nich a jejich odstraňování, seřizování a opravy měřidel včetně zajišťování těchto prací; (39) rozvod pitné a užitkové vody, odvádění odpadních vod kanalizačními a jinými speciálními zařízeními, správa vodovodů a kanalizací, silniční motorová doprava, skladování materiálů, hmot a kapalin, provozování deponií; (40) úprava vody a výroba pitné vody, odkanalizování a čištění odpadních vod, nakládání s odpady, zejména jejich zpracování, recyklace a likvidace, výroba elektrické energie; (42) konstrukční, projekční, technologická a investorskoinženýrská činnost, geologické práce, zeměměřičské činnosti, chemické analýzy a jiné odborné laboratorní činnosti, kontrola kvality vod, měření a kontrola průtoků vod, odborné poradenství ve vodo hospodářské činnosti, inženýrské expertizy v oboru vod a odpadů, vyhledávání poruch technickými prostředky, tvorba softwaru, počítačová grafika; (43) služby spojené s ubytováním, stravováním a občerstvením.

Třídy výrobků a služeb:

9, 16, 35, 37, 39, 40, 42, 43

(210) O-360359

(111) **274024**
(220) 17.11.2004
(151) 25.07.2005
(540)



(594) Kombinovaná
(730) **COOP Centrum družstvo**, U Rajske zahrady 1912/3, Praha 3, Žižkov, 13000, CZ
(740) Dana Lukajová, patentová zástupkyně, Voršilská 130/10, Praha 1, Nové Město, 11000
(511) (33) alkoholické nápoje s výjimkou pív, lihoviny, destiláty.
Třídy výrobků a služeb:
33
(210) O-420573

(111) **274564**
(220) 17.11.2004
(151) 25.08.2005
(540)



(594) Kombinovaná
(730) **COOP Centrum družstvo**, U Rajske zahrady 1912/3, Praha 3, Žižkov, 13000, CZ
(740) Dana Lukajová, patentová zástupkyně, Voršilská 130/10, Praha 1, Nové Město, 11000
(511) (29) konzervy z masa, paštiky a pomazánky, rybí konzervy, rybí výrobky chlazené nebo mražené, mražené zeleninové výrobky, mražená hotová jídla, zeleninové saláty, ovocné saláty, marmelády, džemy, povidla, ovocné kompoty, zelenina nakládaná, rajčatové protlaky, jídla hotová konzervovaná, instantní jídla hotová spadající do této třídy, polévky instantní, polévky v prášku, omáčky a minutky v prášku kde převládají potraviny živočišného původu nebo zelenina nebo ovoce, bramborové přílohy, pokrmy v nichž brambory převládají, bramborové výrobky, bramborové hranolky a lupínky, potraviny živočišného původu, zeleniny a jiné zahradní jedlé výrobky připravené pro konzervování a konzumaci, maso, ryby, drůbež, zvěřina, plody moře, vejce, mléko a mléčné výrobky, sýry, jogurty, mléčné nápoje, pokrmy z masa, ryb, drůbeže, zvěřiny, vajec, mléka, ovoce a zelenina konzervované, sušené a zavažené, nakládané olivy, kaviár, želatina jedlá, džemy, oleje a tuky jedlé; (30) majonézy, tatarské omáčky, majonézové saláty, salátové zálivky, kečupy, hořčice, instantní jídla hotová spadající do této třídy, polévkové koření, omáčky a minutky v prášku kde převládají potraviny rostlinného původu, potraviny rostlinného původu připravené pro konzumaci nebo konzervování, stimulanty pro zlepšení chutě potravin, káva, čaj, kakao, cukr, rýže, tapioka, ságo, kávové a kakaové náhražky a výtažky, výrobky kávové, čajové, kakaové, nápoje kávové, čajové a kakaové, mouka a přípravky z obilnin, dětská krupice, výrobky z rýže, pekárenské výrobky, pekařské výrobky, trvanlivé pečivo, pemíky, čokoládové pomazánky, nečokoládové cukrovinky, žvýkačky, pečivové směsi, slané pečivo a pochutiny, obilné a bramborové čipsy, oříšky připravené pro konzumaci, těstoviny, knedlíky hotové i práškové, luštěniny upravené ke konzumaci, chléb, pečivo, cukrovinky, čokoláda, bonbony, oplatky, sušenky, zmrzliny, med, sirup melasový, bramborová moučka pro lidskou spotřebu, pudinky, droždí, prášky do těsta, sůl, hořčice, ocet, nálevy

(k ochucení), koření, led pro osvěžení; (31) výrobky zemědělské, zahradnické, lesní, zrní a semena, které nebyly nijak upravovány pro konzumaci, luštěniny čerstvé, luštěniny sušené, živá zvířata a rostliny, krmivo pro zvířata, slad, obilniny, brambory, olivy.

Třídy výrobků a služeb:
29, 30, 31

(210) O-420567

(111) **274565**
(220) 17.11.2004
(151) 25.08.2005
(540)



(594) Kombinovaná
(730) **COOP Centrum družstvo**, U Rajske zahrady 1912/3, Praha 3, Žižkov, 13000, CZ
(740) Dana Lukajová, patentová zástupkyně, Voršilská 130/10, Praha 1, Nové Město, 11000
(511) (29) konzervy z masa, paštiky a pomazánky, rybí konzervy, rybí výrobky chlazené nebo mražené, mražené zeleninové výrobky, mražená hotová jídla, zeleninové saláty, ovocné saláty, marmelády, džemy, povidla, ovocné kompoty, zelenina nakládaná, rajčatové protlaky, jídla hotová konzervovaná, instantní jídla hotová spadající do této třídy, polévky instantní, polévky v prášku, omáčky a minutky v prášku kde převládají potraviny živočišného původu nebo zelenina nebo ovoce, bramborové přílohy, pokrmy v nichž brambory převládají, bramborové výrobky, bramborové hranolky a lupínky, potraviny živočišného původu, zeleniny a jiné zahradní jedlé výrobky připravené pro konzervování a konzumaci, maso, ryby, drůbež, zvěřina, plody moře, vejce, mléko a mléčné výrobky, sýry, jogurty, mléčné nápoje, pokrmy z masa, ryb, drůbeže, zvěřiny, vajec, mléka, ovoce a zelenina konzervované, sušené a zavažené, nakládané olivy, kaviár, želatina jedlá, džemy, oleje a tuky jedlé; (30) majonézy, tatarské omáčky, majonézové saláty, salátové zálivky, kečupy, hořčice, instantní jídla hotová spadající do této třídy, polévkové koření, omáčky a minutky v prášku kde převládají potraviny rostlinného původu, potraviny rostlinného původu připravené pro konzumaci nebo konzervování, stimulanty pro zlepšení chutě potravin, káva, čaj, kakao, cukr, rýže, tapioka, ságo, kávové a kakaové náhražky a výtažky, výrobky kávové, čajové, kakaové, nápoje kávové, čajové a kakaové, mouka a přípravky z obilnin, dětská krupice, výrobky z rýže, pekárenské výrobky, pekařské výrobky, trvanlivé pečivo, pemíky, čokoládové pomazánky, nečokoládové cukrovinky, žvýkačky, pečivové směsi, slané pečivo a pochutiny, obilné a bramborové čipsy, oříšky připravené pro konzumaci, těstoviny, knedlíky hotové i práškové, luštěniny upravené ke konzumaci, chléb, pečivo, cukrovinky, čokoláda, bonbony, oplatky, sušenky, zmrzliny, med, sirup melasový, bramborová moučka pro lidskou spotřebu, pudinky, droždí, prášky do těsta, sůl, hořčice, ocet, nálevy (k ochucení), koření, led pro osvěžení; (31) výrobky zemědělské, zahradnické, lesní, zrní a semena, které nebyly nijak upravovány pro konzumaci, luštěniny čerstvé, luštěniny sušené, živá zvířata a rostliny, krmivo pro zvířata, slad, obilniny, brambory, olivy.

Třídy výrobků a služeb:
29, 30, 31

(210) O-420572

(111) **274602**
(220) 08.12.2004
(151) 25.08.2005
(540)

POLARIS

(592) Slovní
(730) **BETOSAN s.r.o.**, Na dolinách 148/28, Praha 4, Podolí, 14700, CZ
(511) (17) materiály těsnící, ucpávkové a izolační.

Třídy výrobků a služeb:

17
(210) O-421173

(111) **275231**
(220) 17.11.2004
(151) 29.09.2005
(540)



- (594) Kombinovaná
(730) **COOP Centrum družstvo**, U Rajské zahrady 1912/3, Praha 3, Žižkov, 13000, CZ
(740) Dana Lukajová, patentová zástupkyně, Voršilská 130/10, Praha 1, Nové Město, 11000
(511) (29) konzervy z masa, paštiky a pomazánky, rybí konzervy, rybí výrobky chlazené nebo mražené, mražené zeleninové výrobky, mražená hotová jídla, zeleninové saláty, ovocné saláty, marmelády, džemy, povidla, ovocné kompoty, zelenina nakládaná, rajčatové protlaky, jídla hotová konzervovaná, instantní jídla hotová spadající do této třídy, polévky instantní, polévky v prášku, omáčky a minutky v prášku kde převládají potraviny živočišného původu nebo zelenina nebo ovoce, bramborové přílohy, pokrmy v nichž brambory převládají, bramborové výrobky, bramborové hranolky a lupínky, potraviny živočišného původu, zeleniny a jiné zahradní jedlé výrobky připravené pro konzervování a konzumaci, maso, ryby, drůbež, zvěřina, plody moře, vejce, mléko a mléčné výrobky, sýry, jogurty, mléčné nápoje, pokrmy z masa, ryb, drůbeže, zvěřiny, vajec, mléka, ovoce a zelenina konzervované, sušené a zavařené, nakládané olivy, kaviár, želatina jedlá, džemy, oleje a tuky jedlé; (30) majonézy, tatarské omáčky, majonézové saláty, salátové zálivky, kečupy, hořčice, instantní jídla hotová spadající do této třídy, polévkové koření, omáčky a minutky v prášku kde převládají potraviny rostlinného původu, potraviny rostlinného původu připravené pro konzumaci nebo konzervování, stimulanty pro zlepšení chutě potravin, káva, čaj, kakao, cukr, rýže, tapioka, ságo, kávové a kakaové náhražky a výtažky, výrobky kávové, čajové, kakaové, nápoje kávové, čajové a kakaové, mouka a přípravky z obilnin, dětská krupice, výrobky z rýže, pekárenské výrobky, pekařské výrobky, trvanlivé pečivo, perníky, čokoládové pomazánky, nečokoládové cukrovinky, žvýkačky, pečivové směsi, slané pečivo a pochutiny, obilné a bramborové čipsy, oříšky připravené pro konzumaci, těstoviny, knedlíky hotové i práškové, luštěniny upravené ke konzumaci, chléb, pečivo, cukrovinky, čokoláda, bonbony, oplatky, sušenky, zmrzliny, med, sirup melasový, bramborová moučka pro lidskou spotřebu, pudinky, droždí, prášky do těsta, sůl, hořčice, ocet, nálevy (k ochucení), koření, led pro osvěžení; (31) výrobky zemědělské, zahradnické, lesní, zrní a semena, které nebyly nijak upravovány pro konzumaci, luštěniny čerstvé, luštěniny sušené, živá zvířata a rostliny, krmivo pro zvířata, slad, obilniny, brambory, olivy.

Třídy výrobků a služeb:

29, 30, 31
(210) O-420568

(111) **275232**
(220) 17.11.2004
(151) 29.09.2005
(540)



- (594) Kombinovaná
(730) **COOP Centrum družstvo**, U Rajské zahrady 1912/3, Praha 3, Žižkov, 13000, CZ
(740) Dana Lukajová, patentová zástupkyně, Voršilská 130/10, Praha 1, Nové Město, 11000
(511) (29) konzervy z masa, paštiky a pomazánky, rybí konzervy, rybí výrobky chlazené nebo mražené, mražené zeleninové výrobky, mražená hotová jídla, zeleninové saláty, ovocné saláty, marmelády, džemy, povidla, ovocné kompoty, zelenina nakládaná, rajčatové protlaky, jídla hotová konzervovaná, instantní jídla hotová spadající do této třídy, polévky instantní, polévky v prášku, omáčky a minutky v prášku kde převládají potraviny živočišného původu nebo zelenina nebo ovoce, bramborové přílohy, pokrmy v nichž brambory převládají, bramborové výrobky, bramborové hranolky a lupínky, potraviny živočišného původu, zeleniny a jiné zahradní jedlé výrobky připravené pro konzervování a konzumaci, maso, ryby, drůbež, zvěřina, plody moře, vejce, mléko a mléčné výrobky, sýry, jogurty, mléčné nápoje, pokrmy z masa, ryb, drůbeže, zvěřiny, vajec, mléka, ovoce a zelenina konzervované, sušené a zavařené, nakládané olivy, kaviár, želatina jedlá, džemy, oleje a tuky jedlé; (30) majonézy, tatarské omáčky, majonézové saláty, salátové zálivky, kečupy, hořčice, instantní jídla hotová spadající do této třídy, polévkové koření, omáčky a minutky v prášku kde převládají potraviny rostlinného původu, potraviny rostlinného původu připravené pro konzumaci nebo konzervování, stimulanty pro zlepšení chutě potravin, káva, čaj, kakao, cukr, rýže, tapioka, ságo, kávové a kakaové náhražky a výtažky, výrobky kávové, čajové, kakaové, nápoje kávové, čajové a kakaové, mouka a přípravky z obilnin, dětská krupice, výrobky z rýže, pekárenské výrobky, pekařské výrobky, trvanlivé pečivo, perníky, čokoládové pomazánky, nečokoládové cukrovinky, žvýkačky, pečivové směsi, slané pečivo a pochutiny, obilné a bramborové čipsy, oříšky připravené pro konzumaci, těstoviny, knedlíky hotové i práškové, luštěniny upravené ke konzumaci, chléb, pečivo, cukrovinky, čokoláda, bonbony, oplatky, sušenky, zmrzliny, med, sirup melasový, bramborová moučka pro lidskou spotřebu, pudinky, droždí, prášky do těsta, sůl, hořčice, ocet, nálevy (k ochucení), koření, led pro osvěžení; (31) výrobky zemědělské, zahradnické, lesní, zrní a semena, které nebyly nijak upravovány pro konzumaci, luštěniny čerstvé, luštěniny sušené, živá zvířata a rostliny, krmivo pro zvířata, slad, obilniny, brambory, olivy.

Třídy výrobků a služeb:

29, 30, 31
(210) O-420569

(111) **275233**
(220) 17.11.2004
(151) 29.09.2005
(540)



- (594) Kombinovaná
(730) **COOP Centrum družstvo**, U Rajské zahrady 1912/3, Praha 3, Žižkov,

- 13000, CZ
- (740) Dana Lukajová, patentová zástupkyně, Voršilská 130/10, Praha 1, Nové Město, 11000
- (511) (29) konzervy z masa, paštiky a pomazánky, rybí konzervy, rybí výrobky chlazené nebo mražené, mražené zeleninové výrobky, mražená hotová jídla, zeleninové saláty, ovocné saláty, majonézové saláty, marmelády, džemy, povidla, ovocné kompoty, zelenina nakládaná, rajčatové protlaky, kečupy, jídla hotová konzervovaná, instantní jídla hotová, polévky instantní, polévky v prášku, omáčky a minutyky v prášku kde převládají potraviny živočišného původu nebo zelenina nebo ovoce, bramborové přílohy, pokrmy v nichž brambory převládají, bramborové výrobky, bramborové hranolky, lupínky, potraviny živočišného původu, zeleniny a jiné zahradní jedlé výrobky připravené pro konzervování a konzumaci, maso, ryby, drůbež, zvěřina, plody moře, vejce, mléko a mléčné výrobky, sýry, jogurty, mléčné nápoje, pokrmy z masa, ryb, drůbeže, zvěřiny, vajec, mléka, ovoce a zelenina konzervované, sušené a zavažené, nakládané olivy, kaviár, želé, džemy, oleje a tuky jedlé; (30) majonézy, tatarské omáčky, majonézové saláty, salátové zálivky, kečupy, hořčice, instantní jídla hotová, polévkové koření, omáčky a minutyky v prášku kde převládají potraviny rostlinného původu, potraviny rostlinného původu připravené pro konzumaci nebo konzervování, stimulanty pro zlepšení chutě potravin, káva, čaj, kakao, cukr, rýže, tapioka, ságo, kávové a kakaové náhražky a výtahy, výrobky kávové, čajové, kakaové, nápoje kávové, čajové a kakaové, mouka a přípravky z obilnin, dětská krupice, výrobky z rýže, pekárenské výrobky, pekařské výrobky, trvanlivé pečivo, perníky, čokoládové pomazánky, nečokoládové cukrovinky, žvýkačky, pečivové směsi, slané pečivo a pochutiny, chipsy, oříšky připravené pro konzumaci, těstoviny, knedlíky hotové i práškové, luštěniny upravené ke konzumaci, chléb, pečivo, cukrovinky, čokoláda, bombony, oplatky, sušenky, zmrzliny, med, sirup melasový, bramborová moučka pro lidskou spotřebu, pudinky, droždí, prášky do těsta, sůl, hořčice, ocet, nálevy (k ochucení), koření, led pro osvěžení; (31) výrobky zemědělské, zahradnické, lesní, zrní a semena, které nebyly nijak upravovány pro konzumaci, luštěniny čerstvé, luštěniny sušené, živá zvířata a rostliny, krmivo pro zvířata, slad, obilniny, brambory, olivy.

Třídy výrobků a služeb:
29, 30, 31
(210) O-420570

- (111) **275246**
(220) 19.11.2004
(151) 29.09.2005
(540)



- (594) Kombinovaná
(591) Barevná
(730) **Sedlecký kaolin a. s.**, č. p. 167, Božičany, 36225, CZ
(740) ŠTAIDL LEŠKA ADVOKÁTI s.r.o., JUDr. Jiří Štáidl, advokát, Apolinářská 445/6, Praha 2, Nové Město, 12800
(511) (11) sanitární keramika; (19) keramika, kamenina a suroviny pro keramiku a kameninu, zahrnující kanalizační a průmyslovou keramiku, průmyslové dlažby, keramiku pro obklady, chemickou kameninu, žáruvzdornou kameninu, střešní krytiny, cihly, omítkové a zdicí směsi; (21) keramika pro použití v domácnosti, zahradní a užitková keramika v rámci této třídy; (31) stělivu pro domácí zvířata, zahrnující stělivu na bázi bentonitu.

Třídy výrobků a služeb:
11, 19, 21, 31
(210) O-420640

- (111) **275829**
(220) 30.06.2004
(151) 26.10.2005
(540)

LIHOLAK

- (592) Slovní
(730) **COLORLAK, a.s.**, Tovární 1076, Staré Město, 68603, CZ
(511) (2) barvy, laky, vodou ředitelné silnovrstvé lazurovací laky, emaily, fermeže, nátěrové laky, ředidla do nátěrových látek, barev a laků, zlatolaky, tmely zařazené do tř. 2, barviva, mořidla, ochranné prostředky proti rzi kovů a hnilobě dřeva, práškové nátěrové látky, práškové barvy, impregnační prostředky na dřevo a na beton, mořidla na dřevo, elektroforézní nátěrové látky, aditiva pro nátěrové hmoty; (17) izolační nátěrové hmoty, zejména nástřikové hmoty na bázi organických pojiv a organických plnidel; (19) barvy fasádní, barvy pro stavební účely, maltovinová pojiva, nástřikové omítkové hmoty, lité podlahy, asfaltové nátěry, stavební nástřikové hmoty na bázi organických pojiv a organických plnidel; (42) vývoj a výzkum v oblasti výroby barev a laků.
Třídy výrobků a služeb:
2, 17, 19, 42
(210) O-355854

- (111) **275830**
(220) 30.06.2004
(151) 26.10.2005
(540)

PROTIREZ

- (592) Slovní
(730) **COLORLAK, a.s.**, Tovární 1076, Staré Město, 68603, CZ
(511) (2) barvy, laky, vodou ředitelné silnovrstvé lazurovací laky, emaily, fermeže, nátěrové laky, ředidla do nátěrových látek, barev a laků, zlatolaky, tmely zařazené do tř. 2, barviva, mořidla, ochranné prostředky proti rzi kovů a hnilobě dřeva, práškové nátěrové látky, práškové barvy, impregnační prostředky na dřevo a na beton, mořidla na dřevo, elektroforézní nátěrové látky, aditiva pro nátěrové hmoty; (17) izolační nátěrové hmoty, zejména nástřikové hmoty na bázi organických pojiv a organických plnidel; (19) barvy fasádní, barvy pro stavební účely, maltovinová pojiva, nástřikové omítkové hmoty, lité podlahy, asfaltové nátěry, stavební nástřikové hmoty na bázi organických pojiv a organických plnidel; (42) vývoj a výzkum v oblasti výroby barev a laků.
Třídy výrobků a služeb:
2, 17, 19, 42
(210) O-355855

- (111) **276233**
(220) 24.03.2005
(151) 26.10.2005
(540)



- (594) Kombinovaná
(591) Barevná
(730) **COOP Centrum družstvo**, U Rajske zahrady 1912/3, Praha 3, Žižkov, 13000, CZ
(740) Dana Lukajová, patentová zástupkyně, Voršilská 130/10, Praha 1, Nové Město, 11000
(511) (32) přípravky nebo příchutě na výrobu nápojů, koncentráty a sirupy k výrobě nápojů, ovocné nebo zeleninové šťávy a džusy a sirupy, nealkoholické nápoje, nealkoholické nápoje obohacené vitamíny nebo minerály, iontové a energetické nápoje nealkoholické, proteinové nealkoholické nápoje, dietní nápoje, želatinové nápoje, instantní nealkoholické nápoje, tablety a prášky na přípravu šumivých nealkoholických nápojů, prášky a směsi pro přípravu nealkoholických nápojů, ovocné nebo zeleninové nealkoholické nápoje, nealkoholické

nápoje s příchutí ovoce nebo zeleniny, minerální vody, pramenité vody, sodová voda, šumivá voda, voda, šumivé nealkoholické nápoje, míchané nápoje nealkoholické, rajčatová šťáva jako nápoj, aperitivy nealkoholické.

Třídy výrobků a služeb:

32

(210) O-424597

(111) **276472**

(220) 21.05.2004

(151) 09.11.2005

(540)



(594) Kombinovaná

(591) Barevná

(730) **Kukulová Lucie**, Husova 242/9, Praha 1, Staré Město, 11000, CZ

(511) (9) magnetické nosiče zvukových záznamů, gramofonové desky, kompaktní disky; (41) vydávání zvukových záznamů, služby nahrávacích studií.

Třídy výrobků a služeb:

9, 41

(210) O-346756

(111) **276484**

(220) 21.10.2004

(151) 09.11.2005

(540)



(594) Kombinovaná

(591) Barevná

(730) **COOP Centrum družstvo**, U Rajske zahrady 1912/3, Praha 3, Žižkov, 13000, CZ

(740) Dana Lukajová, patentová zástupkyně, Voršilská 130/10, Praha 1, Nové Město, 11000

(511) (29) mléko a mlékárenské výrobky s výjimkou nápojů z mléka a ochucených mléčných nápojů, tvaroh, výrobky z tvarohu, pomazánky z tvarohu, smetana, výrobky ze smetany, sýry, pomazánky ze sýra, kysané mléčné výrobky, jogurty, jogurtová mléka, podmáslí, syrovátka, máslo, šlehačka, pomazánky z másla, omáčky a polévky na bázi mléka.

Třídy výrobků a služeb:

29

(210) O-360401

(111) **276552**

(220) 26.07.2004

(151) 28.11.2005

(540)

ProID

(592) Slovní

(730) **MONET+,a.s.**, Za Dvorem 505, Zlín, Štípa, 76314, CZ

(740) Rott, Růžička & Guttman a spol., Vyskočilova 1566, Praha 4, Michle,

14000

(511) (9) hardware, software, čipové karty, SW produkty s čipovou kartou, identifikační karty, autentizační karty, systémy pro autentizaci uživatele počítačové sítě, čtečky čipových karet; (35) elektronický obchod prostřednictvím internetu; (38) připojení k internetu a zvýšení komfortu a zabezpečení uživatele a dat včetně identifikace a autentizace uživatele v prostředí internetu elektronickým podpisem, elektronickou identitou na čipové kartě, zabezpečením elektronické pošty šifrováním, kryptografickou ochranou dat, zajištění PKI architektury bezpečné komunikace; (42) aplikace a vývoj software, vývoj produktů na bázi čipových karet, podpora uživatelů internetu a čipových karet typu helpdesk, vývoj služeb pro certifikační autoritu.

Třídy výrobků a služeb:

9, 35, 38, 42

(210) O-356516

(111) **276930**

(220) 15.04.2005

(151) 28.11.2005

(540)



(594) Kombinovaná

(730) **PROFIKA s.r.o.**, U Lesa 87, Jirny, Nové Jirny, 25090, CZ

(740) Ing. Jarmila Javoříková, Slunečná 4566, Zlín, 76005

(511) (7) průmyslové stroje pro zpracování a úpravu materiálů - obráběcí stroje a soustruhy všeho druhu a jejich součásti, CNC obráběcí centra, CNC soustruhy, dlouhotočné automaty apod., strojrenské technologické celky, roboty (stroje), průmyslové stroje pro řezání, broušení, děrování, drcení, lisování, sekání, hoblování, čištění a mytí, míchání, třídění, nýtovací stroje, elektrické nůžky, obrážecí stroje, razicí stroje, stroje pro vrání a vrtací hlavy / vrtáky všeho druhu, stroje pro stříkání - např. barev, průmyslové vysavače, pneumatická ovládací zařízení pro stroje a motory, průmyslová čerpadla - stroje, průmyslové dopravníky a elevátory, průmyslové odlučovače a odstředivky, filtrovací stroje, generátory proudu, motory / pohony (s výjimkou pro pozemní vozidla) a jejich součásti, kompresory všeho druhu, transmissní strojní zařízení, drobné strojní součásti, stoly, podstavce, stojany a upínače pro stroje; (37) servisní činnost v oblasti strojírenství, opravy, úpravy a instalace strojního vybavení, zejména obráběcích strojů a jejich součástí; (40) zpracování a úprava materiálů, zejména kovů a slitin, plastů, dřeva a skla, kovoobrábění.

Třídy výrobků a služeb:

7, 37, 40

(210) O-425390

(111) **277145**
(220) 08.06.2004
(151) 14.12.2005
(540)



(594) Kombinovaná
(591) Barevná
(730) **PANTER COLOR a.s.**, Tovární 1076, Staré Město, 68603, CZ
(511) (3) parfumerie, kosmetické výrobky.
Třídy výrobků a služeb:
3
(210) O-347244

(111) **277146**
(220) 08.06.2004
(151) 14.12.2005
(540)



(594) Kombinovaná
(591) Barevná
(730) **PANTER COLOR a.s.**, Tovární 1076, Staré Město, 68603, CZ
(511) (3) parfumerie, kosmetické výrobky.
Třídy výrobků a služeb:
3
(210) O-347245

(111) **277170**
(220) 21.10.2004
(151) 14.12.2005
(540)

RANKO

(592) Slovní
(730) **COOP Centrum družstvo**, U Rajske zahrady 1912/3, Praha 3, Žižkov, 13000, CZ
(740) Dana Lukajová, patentová zástupkyně, Voršilská 130/10, Praha 1, Nové Město, 11000
(511) (29) mléko a mlékařenské výrobky s výjimkou nápojů z mléka a ochucených mléčných nápojů, tvaroh, výrobky z tvarohu, pomazánky z tvarohu, smetana, výrobky ze smetany, sýry, pomazánky ze sýra, kysané mléčné výrobky, jogurty, jogurtová mléka, podmásli, syrovátka, máslo, šlehačka, pomazánky z másla, omáčky a polévky na bázi mléka.
Třídy výrobků a služeb:
29
(210) O-360400

(111) **277240**
(220) 25.11.2004
(151) 22.12.2005
(540)

P-TEST

(592) Slovní
(730) **GENERI BIOTECH s.r.o.**, U Fotochemy 1763, Hradec Králové, Pražské Předměstí, 50002, CZ
(511) (10) souprava pro odběr biologického materiálu, odběrové pomůcky pro DNA test k určení otcovství, souprava pro odběr sliznice dutiny ústní, souprava pro odběr biologického materiálu a jeho odeslání k vyšetření; (16) papír, lepenka a výrobky z těchto materiálů zařazené ve třídě 16, výrobky z papíru, plakáty, kalendáře, pohlednice, dopisní papíry, obálky, samolepky, obtisky, poznámkové bloky, desky na spisy, pořadače, balicí papír, obaly všeho druhu papírové, listy, pytlíky a sáčky pro obalovou techniku spadající do této třídy, papírové tašky, papírové kapesníky, papírové ubrusy a ubrousky, těžítka na papíry, tiskoviny, tiskopisy, časopisy, periodika, knihy, databázové produkty v papírové formě, tiskoviny z oblasti určování otcovství, tiskářenské výrobky, obaly bublinové (z umělých hmot); (44) test určení otcovství.
Třídy výrobků a služeb:
10, 16, 44
(210) O-420786

(111) **277923**
(220) 07.07.2004
(151) 23.01.2006
(540)

LIFE PLUS

(592) Slovní
(730) **EURARK, LLC**, 50 Industrial Drive, Batesville, AR, US
(740) **KOREJZOVA LEGAL v.o.s.**, JUDr. Petra Sauvage de Brantes, advokátka, Korunní 810/104, Praha 10, Vinohrady, 10100
(511) (5) vitamínové preparáty, minerální a rostlinné doplňky a dietní potravinové doplňky pro léčebné účely.
Třídy výrobků a služeb:
5
(210) O-355988

(111) **286065**
(220) 18.08.2004
(151) 21.12.2006
(540)

Dieta

(592) Slovní
(730) **CZECH NEWS CENTER a.s.**, Komunardů 1584/42, Praha 7, Holešovice, 17000, CZ
(511) (9) nahané i nenahané nosiče informací všeho druhu, jako disky, diskety, CD ROM, pásky, nahané i nenahané nosiče zvuku a/nebo obrazu, software; (16) periodický tisk, časopisy, prospekty, plakáty, fotografie, obalový materiál z papíru a plastických hmot, ozdobné a propagační předměty z papíru; (35) reklamní, inzertní služby všeho druhu, včetně inzerce a reklamy poskytované v počítačových, telekomunikačních a obdobných sítích, šíření a přenos inzerce a reklamy prostřednictvím telefonních sítí, informační servis a poradenské služby v obchodě, pořádání reklamních a obchodních výstav a předváděcích akcí zboží a služeb, včetně distribuce zboží k reklamním účelům, zprostředkovatelské služby v oblasti obchodu, obchodní služby v oboru polygrafie, průzkum trhu a marketing, obchodní zastoupení tuzemských a zahraničních firem, rozmnožovací služby; (38) šíření časopisů, periodik; (39) distribuce časopisů; (41) nakladatelská a vydavatelská činnost v oboru časopisů, periodických publikací, zvukových, textových a audiovizuálních nosičů, včetně multimediálních aplikací, produkční a agenturní činnost v oblasti zábavy, kultury a výchovy, pořádání zábavních soutěží, zájmových klubů a společenských akcí, pořádání společenských módních přehlídek, informační, konzultační, obstaravatelské a zprostředkovatelské služby v oboru nakladatelské a vydavatelské činnosti a produkční a agenturní činnosti v oblasti zábavy, kultury a výchovy.
Třídy výrobků a služeb:
9, 16, 35, 38, 39, 41
(210) O-358532

(111) **340690**
(220) 27.12.2013
(151) 24.09.2014
(540)

3ton

(594) Slovní grafická
(730) **3ton s.r.o.**, Klimentská 1216/46, Praha 1, Nové Město, 11000, CZ
(740) Mgr. Lucie Fišerová, K Zelené Louce 1367/2, Praha 4, 14800
(511) (35) obchodní činnost s výrobky ve třídě 9; (38) agentury tiskové, diskusní fóra (poskytování internetových diskusních fór), elektronická pošta, elektronické nástěnky (služby -) (telekomunikační služby), informační kanceláře, kabelová televize (vysílání -), komunikace (telefonní -), komunikace (telefonní -), konference (služby dálkových -), mobilní telefony (komunikace -), počítačová komunikace, počítačová komunikace, počítačové terminály (komunikace pomocí -), posílání zpráv, poskytování internetových diskusních fór, poskytování přístupu k databázím, poskytování telekomunikačních kanálů pro teleshoppingové služby, poskytování telekomunikačních přípojení ke globální počítačové síti, poskytování uživatelského přístupu ke globální počítačové síti, pošta (elektronická -), pronájem přístrojů pro přenos zpráv, pronájem přístupového času ke globálním počítačovým sítím, pronájem zařízení pro přenos informací, pronájem zařízení pro přenos informací, přenášení pomocí satelitních družic, přenášení telegramů, přenos faxem, přenos zpráv a obrázků pomocí počítačů, přenos zpráv a obrazových informací pomocí počítače, přenosy zpráv faxy, přístupový čas ke globálním počítačovým sítím (pronájem), půjčování faxů, půjčování modemů, půjčování telefonů, půjčování telekomunikačních zařízení, rozhlasové vysílání, služby hlasové pošty, směrovací a spojovací služby pro telekomunikace, spojení pomocí síti optických vláken, telefonické služby, telefony (komunikace pomocí -), telegrafická komunikace, telegrafický přenos, telegrafický přenos, telegrafní služby, telegramy (přenos -), telekomunikace (informace o -), telekomunikace (směrovací a spojovací služby pro -), telekomunikační kanály (poskytování kanálů) pro teleshoppingové služby, telekonference (služby dálkových konferencí), teleshoppingové služby (poskytování, telekomunikačních kanálů pro teleshoppingové služby), televizní vysílání, telexové služby, tisková agentura (telegrafní -), tiskové agentury, tiskové kanceláře, vysílání (rádiové -), vysílání (rozhlasové -), vysílání (televizní -), vysílání kabelové televize, výzvy (služby poskytované rádiem, telefonem nebo jinými elektronickými komunikačními prostředky), zprávy (zasílání -).

Třídy výrobků a služeb:
35, 38

(210) O-510252

(111) **340732**
(220) 18.02.2014
(151) 24.09.2014
(540)

SPISKOMPLEX

(592) Slovní
(730) **Spiskomplex s.r.o.**, 57, Zahradky, 47101, CZ
(511) (39) spisová a archivní služba v rámci této třídy; (40) likvidace dokumentů v rámci této třídy.

Třídy výrobků a služeb:
39, 40

(210) O-511441

(111) **341113**
(220) 26.02.2014
(151) 08.10.2014
(540)

VIAFINANCE

(592) Slovní
(730) **Pašťalka Lubor**, Pod Habřím 214, Spojil, 53002, CZ
(740) GATODE s. r. o., Ing. Mgr. Denisa Dudová, Vršovická 478/51, Praha 10, Vršovice, 10000
(511) (9) elektronické komunikační sítě, multimediální informační katalogy, elektronické časopisy, elektronická periodika a knihy v elektronické podobě, data na magnetických a optických nosičích, počítačový software; (16) knihy, časopisy, tiskoviny všeho druhu periodické i neperiodické, tiskopisy, letáky, manuály, příručky, brožury, fotografie, data a databáze na tištěných nosičích, tiskárenské výrobky, publikace, brožury, periodika, výrobky z papíru pro reklamní účely zahrnuté v této třídě; (35) reklamní, inzertní, propagační a marketingová činnost, on-line inzertní činnost, vydávání a rozšiřování reklamních nebo inzertních materiálů a textů na všech dostupných nosičích, vydávání brožur, katalogů, reklamní inzerce v tisku, v rozhlasových a televizních spotech, v síti Internet, aktualizování reklamních materiálů, vše vztahující se k reklamě v oblasti bankovníctví a pojišťovnictví, vyhledávání obchodních informací, obchodní poradenské a konzultační služby, průzkum trhu, organizace spotřebitelských soutěží, spotřebitelská anketa, shromažďování obchodních a statistických informací pro obchodní účely, vše vztahující se k obchodní a reklamní činnosti v oblasti bankovníctví a pojišťovnictví; (36) finanční a bankovní služby, finanční a bankovní konzultační a poradenské služby, konzultační a poradenské služby v oblasti pojišťovnictví, expertní služby v oblasti pojištění a garancí v investiční oblasti pro tuzemské a zahraniční subjekty, finanční analýzy, finanční informace v oblasti bankovníctví, pojišťovnictví, zprostředkování pojištění a úvěrů, finanční odhady a oceňování (pojišťovnictví, bankovníctví, nemovitosti); (41) organizování a vedení konferencí, symposií a kongresů v oblasti bankovníctví a pojišťovnictví, školicí a vzdělávací činnost, nakladatelská a vydavatelská činnost, vydávání elektronických knih a časopisů on-line, výchovná a zábavní činnost - pořádání anket mezi laickou a odbornou veřejností, čtenářská anketa, služby spojené s pořádáním zábavy, jako je pořádání oslav, provozování programu při udílení cen a obdobných jednorázových událostí, organizování, inscenování a poskytování příležitostí k soutěžím, vyhlašování soutěží a vyhlašování jejich výsledků.

Třídy výrobků a služeb:

9, 16, 35, 36, 41

(210) O-511665

(111) **341232**
(220) 02.05.2014
(151) 08.10.2014
(540)

 **informuji.cz**

(594) Kombinovaná
(730) **Informuji s.r.o.**, Vladimírova 567/11, Praha 4, Nusle, 14000, CZ
(511) (35) propagační, reklamní a inzertní činnost, komerční informační kancelář, reklamní agentura, předvádění zboží, prezentace výrobků v komunikačních médiích, aktualizování reklamních materiálů, rozšiřování a zaslání reklamních materiálů, vydávání reklamních textů, rozhlasová a televizní reklama, organizace a pořádání výstav ke komerčním a reklamním účelům, příprava elektronických pozvánek, prezentace uživatelů na stránkách World Wide Web v počítačové síti Internet, činnost organizačních a ekonomických poradců, ekonomické prognózy, systematizace informací do počítačové databáze, obchodní průzkum, průzkum trhu, zprostředkovatelská činnost v oblasti obchodu se zbožím ve třídách 25-34 a služeb ve třídách 41, 43 a 44, internetový prodej reklamy a inzerce, služby a poradenství v obchodní činnosti, marketingové studie, organizační poradenství, zprostředkovávání obchodních kontaktů, provádění obchodních operací, komerční využití Internetu v oblastech komerčních internetových médií a vyhledávacích

služeb, on-line inzerce, shromažďování, poskytování, třídění, překlad nebo jiné zpracování obchodních nebo podnikatelských informací včetně vytváření, zpracování a třídění dat v rámci databází; (41) nakladatelství a vydavatelství periodických a neperiodických publikací v tištěné i elektronické podobě, zprostředkování výchovné a zábavní činnosti, zprostředkování kulturních a uměleckých akcí, setkání, výstav, soutěží a přednášek, činnost knižních klubů, tvorba pořadů pro rozhlasové a televizní vysílání, ediční činnost, publikační činnost, nahrávání nosičů zvukových nebo obrazově zvukových, zprostředkování služeb sloužících k zábavě a pobavení, spadajících do této třídy, zprostředkovatelská činnost se službami ve třídě 41, tvorba elektronických časopisů, periodik, knih; (42) tvorba software, programování internetových databázových systémů a internetových aplikací, programování multimediálních aplikací, vytváření a modelování 3D animací, interaktivní a grafické programy (tvorba), tvorba multimediálních dokumentů, prezentací, aplikací, katalogů, konstrukce WWW prezentací a řešení WWW serverů, počítačové animace a vizualizace (tvorba), programové projekty (tvorba), tvorba informačních databází, zprostředkovatelská činnost se službami ve třídě 42.

Třídy výrobků a služeb:
35, 41, 42

(210) O-513301

(111) **341519**
(220) 12.05.2014
(151) 22.10.2014
(540)



(594) Kombinovaná
(730) **Petrášek Libor**, Březohorská 452, Příbram, Příbram VII, 26101, CZ
(511) (35) reklamní, marketingové a propagační služby; (41) výchova, vzdělávání, zábava a sportovní činnost.

Třídy výrobků a služeb:
35, 41

(210) O-513463

(111) **341782**
(220) 30.05.2014
(151) 05.11.2014
(540)

Czech Print Center ⁷

(594) Kombinovaná
(591) Barevná
(730) **CZECH NEWS CENTER a.s.**, Komunardů 1584/42, Praha 7, Holešovice, 17000, CZ
(511) (16) tiskoviny všeho druhu, tiskárenské výrobky, knihařské výrobky; (35) reklamní a propagační činnost, marketing; (39) skladování, balení a expedice tiskovin; (40) polygrafická výroba všeho druhu, služby tiskárny, tisk, zpracování a úprava papíru, vazba publikací.

Třídy výrobků a služeb:
16, 35, 39, 40

(210) O-513951

(111) **342144**
(220) 19.05.2014
(151) 19.11.2014
(540)



(594) Kombinovaná
(591) Barevná
(730) **DeNuevo s.r.o.**, Českobrodská 1174, Praha 9, Kyje, 19800, CZ
(740) FISCHER IP s.r.o., Na hrobci 294/5, Praha 2, Nové Město, 12800
(511) (29) sýry a jiné mléčné výrobky, uzeniny.

Třídy výrobků a služeb:
29

(210) O-513610

(111) **342305**
(220) 12.06.2014
(151) 26.11.2014
(540)

Albert Michler

(592) Slovní
(730) **ALBERT MICHLER DISTILLERY INT. LTD**, 44 Upper Belgrave Road, Bristol, BS8 2XN, GB
(740) Mgr. Lukáš Dlabáček, patentový zástupce, Bolzanova 461/5, Brno, Černovice, 61800
(511) (33) rum, gin, absint.

Třídy výrobků a služeb:
33

(210) O-514253

(111) **342492**
(220) 16.06.2014
(151) 03.12.2014
(540)



(594) Kombinovaná
(730) **Hajdák Aleš**, nábreží Závodu míru 1835, Pardubice, Zelené Předměstí, 53002, CZ
(511) (9) počítačové programy, data a informace, elektronické databáze, záznamy dat, nahrané soubory dat a elektronicky zaznamenaná data zapsaná na datových nosičích všeho druhu spadajících do třídy 9, audio nebo audiovizuální nebo multimediální díla v elektronické podobě, audio nebo audiovizuální nebo multimediální díla nebo software ke stažení, nosiče záznamu nahrané i nenahrané (včetně informací na nich), zejména elektronické, digitální, magnetické a optické nosiče dat, strojově čitelné nosiče dat, on-line dostupná data a počítačové programy a software v síti Internet nebo jiné počítačové síti; (35) služby související s reklamní, marketingovou a propagační činností, reklamní a inzerční a propagační činnost prostřednictvím jakéhokoliv média, telefonní nebo datové sítě nebo informační nebo elektronické či komunikační a počítačové sítě, marketingové studie, analýzy a průzkum, pronájem reklamních ploch, předvádění pro reklamní účely a podporu prodeje, reklama on-line v počítačové síti nebo v síti Internet, reklama placená kliknutím, reklama venkovní, aktualizování reklamních materiálů, distribuce a zaslání reklamních materiálů zákazníkům, též ve formě letáků, prospektů, tisků,

zvorků poštu, vydávání, zveřejňování a publikování reklamních textů, zajišťování distribuce reklamních materiálů v reakci na telefonní poptávku, distribuce, zajišťování předplatného novin a časopisů, prodej po telefonu, poskytování informací a informačních a obchodních produktů komerčního charakteru, zejména zprostředkování a uzavírání obchodních transakcí pro třetí osoby, zprostředkování obchodních a komerčních kontaktů, obchodní informace pro spotřebitele jako spotřebitelská poradna nebo pro zákazníky jako zákaznická poradna, správa podnikatelského projektu pro stavební projekty, poskytování multimediálních informací komerčního charakteru, komerční využití Internetu v oblastech komerčních vyhledávacích služeb a on-line inzerce, pomoc při využívání a řízení obchodního podniku, automatizované zpracování dat, zpracování informací do elektronických databází, služby v oblasti srovnávání cen, obchodní poradenství ohledně franchisingu, služby spojené s dražební činností, zejména dražba majetku, pořádání dražeb po Internetu, pořádání a vedení dražebního prodeje, on-line obchodování, kdy prodejce nabídne výrobky ke dražbě a kdy je přihazování prováděno na Internetu a/nebo při němž prodejce vystaví výrobky ke dražbě a nabídky se provádí prostřednictvím Internetu, obchodní služby týkající se poskytování sponzorství a vztahující se k poskytování sponzorství, vyhledávání sponzorů; (36) veškeré služby v oblasti financí a pojišťovnictví, správy portfolia a dalšího movitého a nemovitého majetku, např. v oblasti cenných papírů a jejich derivátů a obchodování s nimi na vlastní i na cizí účet včetně s tím souvisejících služeb, správa a odkup pohledávek, ekonomické, finanční, investiční a daňové poradenství, investiční bankovníctví, správa cenných papírů, správa portfolií cenných papírů, depozitářské služby, zprostředkovatelská, obstaravatelská a poradenská činnost v oblasti financí a investic, konzultační činnost v oblasti správy majetku, banky, spořitelny, pojišťovny, penzijní fondy, investiční společnosti, investiční a podílové fondy, směnárny, vše v rámci této třídy, zprostředkovatelská činnost v oblasti realit, činnost realitní kanceláře, koupě, prodej, pronájem, jejich zprostředkování a sjednání pro nemovitosti všeho druhu včetně rezidenčních a komerčních, správa nemovitostí, správa nemovitostí spojená s transakcemi nemovitostí, leasing nemovitostí a nemovitého majetku, poskytování garancí, záruka kaucí spojených s nemovitostmi, investice do nemovitostí, správa portfolia nemovitostí, konzultace o nemovitostech, vyhledávání a poskytování informací o realitách i prostřednictvím Internetu a mobilních telefonů, zajištění financování stavebních projektů, charitativní sbírky a jejich organizování, získávání prostředků pro charitativní účely, včetně finančních, finanční sponzorování; (41) pořádání odborných kurzů, školení a jiných vzdělávacích akcí, včetně lektorské činnosti, činnost vzdělávací, školicí a výchovná, zkušební a certifikační, organizování odborných zkoušek finančních poradců, organizování doplňkového mimoškolního vzdělávání, informace o výchově a vzdělávání, organizování, vedení a řízení školení, pracovních setkání, seminářů, konferencí a kolokvií, organizování a plánování večírků, organizování vzdělávacích soutěží, klubové služby pro vzdělávání, výchovu a zábavní činnost.

Třídy výrobků a služeb:
9, 35, 36, 41

(210) O-514286

(111) **342499**
(220) 20.06.2014
(151) 03.12.2014
(540)

Nejlepší jízda na webu

(592) Slovní
(730) **CZECH NEWS CENTER a.s.**, Komunardů 1584/42, Praha 7, Holešovice, 17000, CZ
(511) (9) data, informace a databáze, nahráné zvukové a zvukově-obrazové záznamy, vše na elektronických, magnetických, optických a jiných nosičích v rámci třídy 9, multimediální aplikace, elektronická periodika a knihy, stahovatelná zvonění pro mobilní telefony, stahovatelné hudební soubory, stahovatelné obrazové soubory, stahovatelné počítačové hry, stahovatelné počítačové programy, počítačové hry, počítačový software, stahovatelné audiovizuální díla; (35) inzertní činnost, reklamní a propagační činnost, marketing, prezentace výrobků v komunikačních médiích pro účely maloobchodu, pronájem reklamních ploch na Internetu, překlad a systematizace informací do počítačových databází, zajišťování předplatného novin a časopisů, prezentace výrobků a služeb v komunikačních médiích pro účely maloobchodu; (38) přenos dat, zpráv a informací, komunikace, šíření elektronických periodik a knih, vše prostřednictvím počítačů, počítačových, datových a telekomunikačních sítí (zejména prostřednictvím Internetu), poskytování přístupu k databázím, provozování internetových portálů, poskytování on-line přístupu k

informacím a službám, zejména v oblasti motorismu, poskytování internetových diskusních fór; (41) výchovná, vzdělávací a zábavní činnost, sportovní a kulturní aktivity, organizování vzdělávacích a zábavních soutěží, vydavatelská činnost, vydávání elektronických knih a časopisů on-line, vydávání textů (s výjimkou reklamních a náborových textů), poskytování on-line elektronických publikací (bez možnosti stažení), provozování her on-line, rozmnožování a nahrávání zvukových a zvukově-obrazových záznamů.

Třídy výrobků a služeb:
9, 35, 38, 41

(210) O-514447

(111) **342654**
(220) 02.06.2014
(151) 10.12.2014
(540)



(594) Kombinovaná
(730) **Technické muzeum Liberec - z.s.**, Masarykova 424/5, Liberec, Liberec I-Staré Město, 46001, CZ
(740) **RETROPATENT s.r.o.**, Dobiášova 1246/29, Liberec, Liberec VI-Rochlice, 46006
(511) (35) reklamní agentura, propagační činnost, pomoc při řízení obchodní činnosti, obchodní administrativa, kancelářské práce, propagační publikace - rozšiřování, obchodní informace, inzerce reklamní, reklamní texty - rozšiřování, reklama on-line, aktualizace reklamních materiálů, výstavy - organizování výstav na pomoc obchodu a výstav reklamních, překlad informací do počítačových databází, systematizace informací do počítačových databází, obchodní informace prostřednictvím Internetu, kompilace dat, analyzování a zpracování dat a informačních materiálů, přeskupování různých výrobků (kromě jejich přepravy) pro třetí osoby za účelem umožnit spotřebiteli, aby si tyto výrobky mohl pohodlně prohlížet a nakupovat, maloobchod, velkoobchod, internetový obchod, obchod provozovaný mimo řádné provozovny, zprostředkování obchodu, a to vše s výrobky ve třídách 1 až 34; (41) služby týkající se výchovy osob, služby, jejichž hlavním cílem jsou vzdělávání, zábavy, rozptýlení nebo rekreace osob, prezentace vizuálního umění nebo literatury veřejnosti pro kulturní a vzdělávací účely, organizování výstav, konferencí, přednášek, festivalů a setkání všeho druhu v rozsahu třídy 41, provozování muzeí a galerií; (42) služby techniků, kteří provádějí vyhodnocení, odhady, výzkum a posudky v oblasti vědy a techniky.

Třídy výrobků a služeb:
35, 41, 42

(210) O-513986

(111) **342827**
(220) 04.04.2014
(151) 17.12.2014
(540)



(594) Kombinovaná
(591) Barevná
(730) **CSGM a.s.**, U Rustonky 714/1, Praha 8, Karlín, 18600, CZ
(511) (12) vozidla, dopravní prostředky pozemní, vzdušné nebo vodní; (13) střelné zbraně, střelivo (munice) a střely, výbušniny, ohňostroje; (35) propagační činnost, reklama, pomoc při řízení obchodní činnosti, obchodní administrativní, kancelářské práce; (36) pojištění, služby finanční, služby peněžní, služby nemovitostní.
Třídy výrobků a služeb:
12, 13, 35, 36
(210) O-512624

(111) **343095**
(220) 01.07.2014
(151) 23.12.2014
(540)



(594) Kombinovaná
(730) **Ambiente Franchise, s.r.o.**, Maiselova 38/15, Praha 1, Josefov, 11000, CZ
(740) Dana Lukajová, patentová zástupkyně, Voršílská 130/10, Praha 1, Nové Město, 11000
(511) (32) piva, minerální vody, šumivé nápoje a jiné nápoje nealkoholické, nápoje a šťávy ovocné, sirupy a jiné přípravky k zhotovení nápojů; (35) propagační činnost, reklama, pomoc při řízení obchodní činnosti, obchodní administrativní, zprostředkování v obchodních vztazích, merchandising, franchising, podporování a intenzifikace obchodních služeb založené na zvýhodňování klíčových spolupracovníků a klientů (obchodní služby), věrnostní a bonusové systémy (obchodní služby) jako poskytování slev a odměn, poskytování přednostních a nadstandardních služeb, vše zejména v prodeji výrobků ze tříd 1 - 34, předvádění zboží prostřednictvím internetu nebo katalogu nebo výstav za účelem reklamy a/nebo prodeje, přeskupování a shromažďování (kromě dopravy) různých výrobků pro třetí osoby za účelem umožnit spotřebiteli pohodlně vybrat a prohlížet a kupovat (kromě přepravy) prostřednictvím katalogu a/nebo internetu a/nebo zásilkového prodeje, zásilkový prodej zboží v rámci této třídy, maloobchodní prodej výrobků zařazených ve třídách 1-34, kancelářské práce, zejména - řeznictví (služby), prodejna s potravinami a pokrmy a nápoji (služby), prodej piva a nápojů, provozování velkoobchodů a maloobchodů zejména s potravinami a pokrmy, stánkový prodej potravin a pokrmů a nápojů, reklamní činnost v oblasti gastronomie, prodej potravin pokrmů a nápojů na internetu, nákup zboží za účelem dalšího prodeje (pro jiné podniky), dodavatelské služby pro třetí osoby (nákup výrobků a služeb pro jiné podniky), obchodní management a podnikové poradenství, rozšiřování reklamních materiálů (letáků, prospektů, tisků, vzorků) zákazníkům, venkovní reklama, vydávání reklamních nebo náborových, propagačních a inzertních textů, vylepování plakátů, aranžování výkladů, pomoc při řízení obchodní činnosti, pomoc při řízení obchodních a průmyslových podniků, obchodní nebo podnikatelské informace, komerční informační kanceláře, poskytování informací komerčního nebo reklamního charakteru, multimediálních informací komerčního charakteru, komerční využití internetu v oblastech komerčních

internetových médií a vyhledávacích služeb, on-line inzerce, obchodní nebo podnikatelský průzkum, hospodářské (ekonomické) prognózy, služby týkající se přemísťování provozů nebo podniků, marketingové studie, analýzy nákupních a velkoobchodních cen, průzkum trhu, průzkum veřejného mínění, statistické informace, styky s veřejností, účetnictví, revize účtů (audit), analýzy nákladů, oceňování obchodních podniků, provádění výpisů z účtů, dražby, personální poradenství, posuzování efektivnosti provozu a racionalizace práce, nábor zaměstnanců, psychologické testování pro výběr zaměstnanců, příprava a vyhotovení komerčních nebo reklamních výstav a veletrhů, aktualizování a pronájem reklamních materiálů a reklamních ploch, inzerce poštou, předvádění zboží, služby modelek - předvádění pro reklamní účely a podporu prodeje, obchodní vedení uměleckých agentur, správa hotelů, dovozní a vývozní kanceláře, sekretářské služby, vyřizování telefonních vzkazů a dotazů, těsnopis, stenografie, přepisování, psaní na stroji zpracování textů, překlad a systemizace informací do počítačových databází, obchodní vedení kartoték a souborů v počítači, vyhledávání dat v počítačových souborech (pro třetí osoby), kopírování nebo rozmnožování (reprodukce) dokumentů, dokladů, fotokopírování, zajišťování předplatného novin a časopisů, pronájem fotokopírovacích a kancelářských strojů a zařízení, pronájem prodejních automatů, automatizované zpracování obchodních dat; (43) služby zajišťující stravování a nápojů, dočasné ubytování, služby spojené s ubytováním, stravováním a občerstvením, cateringové služby, gastroservis - zásobování restaurací a provozoven potravinářskými výrobky a nápoji, hromadné dodávání hotových jídel, nápojů do restaurací, jídelen, provozování penzionů, hotelů, hostelů, motelů, restaurací, barů, snack barů, kafeterií, motorestů, hostinců, kantýn, závodních jídelen, menz, rychlého občerstvení, catering, zajištění stravování při společenských akcích a služby spojené s nákupem a obstaráváním potravin, nápojů a občerstvení, pohostinství, hostinská činnost, příprava jídel, společné stravování, podávání jídel a nápojů, příprava jídel a nápojů ke spotřebě, zejména steaků a zeleninových a ovocných salátů a pizz, těstovin, poskytování a obstarávání jídla a nápojů, služby zajišťující stravování, automaty (rychlé občerstvení), zásobování v rámci této třídy, poskytování gastronomických služeb, příprava jídel a výrobků studené kuchyně, pořádání hostin, provozování pizzerie, bufetu, samoobslužné restaurace, kavárny, vinárny, poradenství v oboru hotelnictví, zprostředkování v oblasti služeb stravovacích, občerstvovacích, gastronomických a ubytovacích, informační služby v gastronomii, informační služby v oblasti služeb stravovacích, občerstvovacích a ubytovacích, poradenství v oboru gastronomie, zajišťování hotelových pobytů, pronájem apartmánů, sálů, salónek a jiných nebytových prostor obsažených v této třídě, poradenství v oboru provozování hotelů a gastronomických provozů.

Třídy výrobků a služeb:
32, 35, 43
(210) O-514678

(111) **343441**
(220) 30.05.2014
(151) 07.01.2015
(540)



(594) Kombinovaná
(591) Barevná
(730) **CZECH NEWS CENTER a.s.**, Komunardů 1584/42, Praha 7, Holešovice, 17000, CZ
(511) (9) data, informace a databáze, nahrané zvukové a zvukově-obrazové záznamy, vše na elektronických, optických a jiných nosičích v rámci třídy 9 nebo v elektronických, datových, informačních a telekomunikačních sítích, multimediální aplikace, elektronická periodika, stahovatelná zvonění pro mobilní telefony, stahovatelné hudební soubory, stahovatelné obrazové soubory; (16) tiskoviny všeho druhu, noviny, časopisy, periodika, knihy,

učebnice, učební pomůcky kromě přístrojů, křížovky, katalogy, papírenské zboží; (35) inzertní činnost, prezentace výrobků v komunikačních médiích pro účely maloobchodu, pronájem reklamních ploch na Internetu, překlad a systemizace informací do počítačové databáze, prodej po telefonu (telemarketing), zajišťování předplatného novin a časopisů, průzkum trhu, průzkum veřejného mínění, komerční informace a rady pro spotřebitele, služby v oblasti srovnávání cen; (38) přenos dat, zpráv a informací, komunikace, šíření tištěných a elektronických periodik a knih, vše prostřednictvím počítačů, elektronických, počítačových, datových a telekomunikačních sítí (zejména prostřednictvím Internetu), poskytování přístupu do počítačových databází, poskytování internetových diskusních fór, informační služby na Internetu (informační kancelář), provozování internetových portálů; (41) výchovná, vzdělávací a zábavná činnost, sportovní a kulturní aktivity, předprodej vstupenek, organizování vzdělávacích a zábavných soutěží, obrazové a textové zpravodajství, vydavatelská činnost, vydávání elektronických knih a časopisů on-line, poskytování on-line elektronických publikací (bez možnosti stažení), provozování her on-line, rozmnožování a nahrávání zvukových a zvukovo-obrazových záznamů, poskytování informací o možnostech zábavy, rekreace a rozptýlení.

Třídy výrobků a služeb:

9, 16, 35, 38, 41

(210) O-513955

(111) **343581**

(220) 29.05.2014

(151) 14.01.2015

(540)

LOUPEŽNICKÝ SALÁT

(592) Slovní

(730) **GASTRO - MENU EXPRESS a.s.**, Konská 199, Trinec, 73961, CZ

(740) Ing. Pavel Nádvorník s.r.o., Klínová 620/1, Ostrava, Hulváky, 70900

(511) (29) maso, ryby, drůbež a zvěřina a výrobky z nich, masové výtažky, masné výrobky tepelně neopracované, masové šťávy (omáčky), konzervované, mražené, sušené a vařené ovoce a zelenina, nakládaná zelenina, maso-zeleninové saláty, ovocné a zeleninové pomazánky, vejce, mléko, mléčné výrobky a jejich náhražky, jedlé oleje a tuky, plody moře a měkkýši (neživí), potravinářské výrobky z ryb, konzervované ryby, ryby ve slaném nálevu, rybí saláty s majonézou i bez majonézy, lahůdkářské výrobky spadající do této třídy, různé druhy salátů spadající do této třídy, huspeniny, masové rosoly, aspikové výrobky spadající do této třídy, uzeniny, konzervy masové, želatina, bujón, vývar, zpracované luštěniny spadající do této třídy, kysané zelí; (30) majonézové saláty a jiné lahůdkářské výrobky spadající do této třídy, pomazánky vyráběné z potravin rostlinného původu spadajících do této třídy, sůl, hořčice, kečup a rajčatové omáčky, ocet, nálevy a zálivky (k ochucení), koření a kořenící směsi, omáčky pro ochucení, dresinky, majonéza, těstoviny, chlebičky a obložené mísy; (31) zemědělské plodiny, chaluhy pro lidskou konzumaci nebo pro zvířata, vodní řasy, zahradnické a lesní produkty nezahrnuté v jiných třídách, živá zvířata a živé organismy k chovným účelům, jedlí vodní živočichové (živí), čerstvé ovoce, zelenina, ořechy a bylinky; (35) marketing, obchodní průzkum a pomoc při řízení obchodní činnosti, obchodní administrativa, obchodní nebo podnikatelské průzkum, reklama, propagace a inzerce, poskytování informací komerčního nebo reklamního charakteru, multimediálních informací komerčního charakteru, komerční využití Internetu v oblastech komerčních internetových médií a vyhledávacích služeb, on-line inzerce, propagace a inzerce prostřednictvím Internetu a elektronických médií, vyhledávání obchodních informací pomocí Internetu i globálních telekomunikačních sítí, dodavatelské služby pro třetí osoby, internetový obchod s výrobky uvedenými ve tř. 29, 30 a 31, franchising, zprostředkování obchodu s výše uvedenými výrobky ve tř. 29, 30 a 31.

Třídy výrobků a služeb:

29, 30, 31, 35

(210) O-513912

(111) **343582**

(220) 29.05.2014

(151) 14.01.2015

(540)

LOUPEŽNICKÁ POMAZÁNKA

(592) Slovní

(730) **GASTRO - MENU EXPRESS a.s.**, Konská 199, Trinec, 73961, CZ

(740) Ing. Pavel Nádvorník s.r.o., Klínová 620/1, Ostrava, Hulváky, 70900

(511) (29) maso, ryby, drůbež a zvěřina a výrobky z nich, masové výtažky, masné výrobky tepelně neopracované, masové šťávy (omáčky), konzervované, mražené, sušené a vařené ovoce a zelenina, nakládaná zelenina, maso-zeleninové saláty, ovocné a zeleninové pomazánky, vejce, mléko, mléčné výrobky a jejich náhražky, jedlé oleje a tuky, plody moře a měkkýši (neživí), potravinářské výrobky z ryb, konzervované ryby, ryby ve slaném nálevu, rybí saláty s majonézou i bez majonézy, lahůdkářské výrobky spadající do této třídy, různé druhy salátů spadající do této třídy, pomazánky vyráběné z potravin živočišného původu spadajících do této třídy, huspeniny, masové rosoly, aspikové výrobky spadající do této třídy, uzeniny, konzervy masové, želatina, bujón, vývar, zpracované luštěniny spadající do této třídy, kysané zelí; (30) majonézové saláty a jiné lahůdkářské výrobky spadající do této třídy, pomazánky vyráběné z potravin rostlinného původu spadajících do této třídy, sůl, hořčice, kečup a rajčatové omáčky, ocet, nálevy a zálivky (k ochucení), koření a kořenící směsi, omáčky pro ochucení, dresinky, majonéza, těstoviny, chlebičky a obložené mísy; (31) zemědělské plodiny, chaluhy pro lidskou konzumaci nebo pro zvířata, vodní řasy, zahradnické a lesní produkty nezahrnuté v jiných třídách, živá zvířata a živé organismy k chovným účelům, jedlí vodní živočichové (živí), čerstvé ovoce, zelenina, ořechy a bylinky; (35) marketing, obchodní průzkum a pomoc při řízení obchodní činnosti, obchodní administrativa, obchodní nebo podnikatelské průzkum, reklama, propagace a inzerce, poskytování informací komerčního nebo reklamního charakteru, multimediálních informací komerčního charakteru, komerční využití Internetu v oblastech komerčních internetových médií a vyhledávacích služeb, on-line inzerce, propagace a inzerce prostřednictvím Internetu a elektronických médií, vyhledávání obchodních informací pomocí Internetu i globálních telekomunikačních sítí, dodavatelské služby pro třetí osoby, internetový obchod s výrobky uvedenými ve tř. 29, 30 a 31, franchising, zprostředkování obchodu s výše uvedenými výrobky ve tř. 29, 30 a 31.

Třídy výrobků a služeb:

29, 30, 31, 35

(210) O-513913

(111) **343587**

(220) 05.06.2014

(151) 14.01.2015

(540)

TATTOOMANIA

(592) Slovní

(730) **Zínek Petr**, Fischerova 17, Znojmo, 66902, CZ

(740) Advokátní kancelář Lisko a Vala, JUDr. Aleš Lisko, advokát, Fischerova 770/12, Znojmo, 66902

(511) (16) časopisy (periodika), periodika, tiskoviny; (35) reklama, reklama (propagace), reklamní texty (vydávání, zveřejňování, oznámení, vyhlášení, publikování-); (41) vydávání elektronických knih a časopisů on-line, vydávání knih, vydávání textů, s výjimkou reklamních nebo náborových, služby v oblasti grafické úpravy, jiné než pro reklamní účely.

Třídy výrobků a služeb:

16, 35, 41

(210) O-514108

(111) **343758**
(220) 04.06.2014
(151) 21.01.2015
(540)

ROCK BABY

(594) Kombinovaná
(730) **Paulenová Martina**, Pionýrská 250/17, Brno, 60200, CZ
(740) Mgr. Richard Špišek, Koblížná 71/2, Brno, Brno-město, 60200
(511) (22) pytlíky textilní na balení; (24) lůžkové přehozy, ložní prádlo, povlaky na polštáře, podložky na stůl pod sklenice, talíře (prostírání), lůžkoviny, značky textilní, ložní pokrývky a příkrývky, polštáře (ochranné povlaky na -); (25) oděvy, pokrývky hlavy, bryndáčky.
Třídy výrobků a služeb:
22, 24, 25
(210) O-514057

(111) **343899**
(220) 09.05.2014
(151) 28.01.2015
(540)

ZLATOVAR OPAVA 11

(592) Slovní
(730) **Věžička s.r.o.**, U Jaktářské brány 369/12, Opava, Město, 74601, CZ
Kolek Tomáš, Dolní Moravice 117, Opava, 79501, CZ
(511) (16) papírenské zboží a papír, prezentační a firemní publikace, periodika, soubory dat v papírové formě, pohlednice, ubrousky umělohmotné, tabulky tištěné, periodické a neperiodické tiskoviny a publikace všeho druhu, zejména noviny, časopisy, knihy, brožury, plakáty, letáky, kalendáře všeho druhu (nástěnné, stolní), samolepky, vizitky, fotografie, tužky a pera všeho druhu v rámci této třídy, pastelky, papírové obaly všeho druhu, papírové vlajky a vlaječky, informační, propagační a reklamní produkty a materiály v papírové formě, data a databáze obecně na papírových nosičích, písma pro tiskárny, štočky, umělecké a ozdobné předměty z papíru, tiskárenské výrobky, reklamní tabule z papíru nebo lepenky, reklamní katalogy, pozvánky, jídelní listky, papírové reklamní vývěsky, účtenky, papírové visačky, klubové nebo prezentační karty, přání, obálky, inzertní noviny, obaly z papíru a plastických hmot, stínítka (papírenské výrobky), tašky z papíru a plastických hmot náležející do této třídy, etikety kromě textilních, pivní tácky (papírové podložky pod pivní sklenice a láhve), obtisky, ubrusy a ubrousky papírové všeho druhu, obrazy, lepenka a kartonážní výrobky, lepicí pásy, obaly na spisy, obaly ochranné na knihy, potřeby pro knižní vazby, knihařské výrobky, suvenýry z papíru, mapy, lepidla (kancelářská a pro domácnost), potřeby pro umělce, štetce, psací stroje a kancelářské potřeby (kromě nábytku), učební a školní potřeby a pomůcky (kromě přístrojů), tiskařské typy, štočky, obalové materiály z plastických hmot; (32) piva všeho druhu, včetně piva nealkoholického, lehká piva, nízkoalkoholická piva, nízkokalorická piva, ochucená piva, piva obohacená minerály, výčepní piva, světlé a tmavé pivo, ležáky, světlý ležák, tmavý ležák, polotmavý ležák, černé pivo, pšeničné pivo, sladové nápoje, chmelové výtažky pro výrobu piva; (35) studie a průzkum trhu, marketing, obchodní nebo podnikatelský průzkum, reklama, propagace, inzerce poštou, rozšiřování reklamních a propagačních materiálů zákazníkům (prospekty, letáky, vzorky, tiskoviny), poskytování vyhledávání počítačových obchodních informací, ukládání a zpracování dat a informací, obchodní administrativa, zprostředkovatelská a obstaravatelská činnost v oblasti obchodu s výše uvedenými výrobky tříd 16 a 32, informace obchodní a podnikatelské, rozhlasová, rádiová a televizní reklama, reklamní, propagační a inzertní činnost prostřednictvím jakéhokoliv sdělovacího média, poskytování informačních produktů komerčního nebo reklamního charakteru, pomoc při využívání a řízení obchodního podniku a činnosti, plánování obchodních a propagačních akcí, ověřování obchodních transakcí, pronájem reklamních ploch, multimediálních informací komerčního nebo reklamního charakteru, vydávání a rozšiřování reklamních, náborových, propagačních a inzertních textů, sekretářské služby, kancelářské práce, reklama on-line v počítačové síti, předvádění

zboží a výrobků pro reklamní účely a podporu prodeje, pronájem reklamní doby v komunikačních médiích, poskytování on-line inzerce, zprostředkování obchodních kontaktů, zprostředkování v oblasti výše uvedených služeb, reklamní materiály (aktualizování), obchodní reklama pro třetí osoby, reklama v rádiu, televizi, novinách a časopisech, pořádání soutěží a akcí pro komerční a reklamní účely, vydávání, zveřejňování a rozšiřování reklamních textů, rozšiřování reklamních nebo inzertních materiálů zákazníkům, organizování komerčních a reklamních výstav a veletrhů, zajištění, realizace a organizování reklamních kampaní, poradenské a konzultační služby v oblasti reklamy, příprava inzertních sloupků, zpracování informací v oblasti reklamy, public relation, poskytování informací, informačních produktů a multimediálních informací k obchodním účelům, uspořádání a řízení obchodních informací ze vzdálených zdrojů, vše prostřednictvím elektronických komunikačních sítí, obchodní prezentace uživatelů na stránkách world wide web v počítačové síti Internet, obchodní nebo podnikatelské informace, informační kancelář komerční, marketing, marketingové studie, pomoc a poradenství při řízení obchodní činnosti, obchodní management, obchodní průzkum, průzkum a analýza trhu, průzkum veřejného mínění, služby, které zahrnují záznam, přepis, vypracování, kompilaci, přenášení nebo systematickosti písemných či datových či elektronických sdělení a záznamů, jakož i využívání nebo kompilaci matematických a statistických údajů.

Třídy výrobků a služeb:
16, 32, 35
(210) O-513437

(111) **343900**
(220) 09.05.2014
(151) 28.01.2015
(540)



(594) Kombinovaná
(591) Barevná
(730) **Věžička s.r.o.**, U Jaktářské brány 369/12, Opava, Město, 74601, CZ
Kolek Tomáš, Dolní Moravice 117, Opava, 79501, CZ
(511) (16) papírenské zboží a papír, prezentační a firemní publikace, periodika, soubory dat v papírové formě, pohlednice, ubrousky umělohmotné, tabulky tištěné, periodické a neperiodické tiskoviny a publikace všeho druhu, zejména noviny, časopisy, knihy, brožury, plakáty, letáky, kalendáře všeho druhu (nástěnné, stolní), samolepky, vizitky, fotografie, tužky a pera všeho druhu v rámci této třídy, pastelky, papírové obaly všeho druhu, papírové vlajky a vlaječky, informační, propagační a reklamní produkty a materiály v papírové formě, data a databáze obecně na papírových nosičích, písma pro tiskárny, štočky, umělecké a ozdobné předměty z papíru, tiskárenské výrobky, reklamní tabule z papíru nebo lepenky, reklamní katalogy, pozvánky, jídelní listky, papírové reklamní vývěsky, účtenky, papírové visačky, klubové nebo prezentační karty, přání, obálky, inzertní noviny, obaly z papíru a plastických hmot, stínítka (papírenské výrobky), tašky z papíru a plastických hmot náležející do této třídy, etikety kromě textilních, pivní tácky (papírové podložky pod pivní sklenice a láhve), obtisky, ubrusy a ubrousky papírové všeho druhu, obrazy, lepenka a kartonážní výrobky, lepicí pásy, obaly na spisy, obaly ochranné na knihy, potřeby pro knižní vazby, knihařské výrobky, suvenýry z papíru, mapy, lepidla (kancelářská a pro domácnost), potřeby pro umělce, štetce, psací stroje a kancelářské potřeby (kromě nábytku), učební a školní potřeby a pomůcky (kromě přístrojů), tiskařské typy, štočky, obalové materiály z plastických hmot; (32) piva všeho druhu, včetně piva nealkoholického, lehká piva, nízkoalkoholická piva, nízkokalorická piva, ochucená piva, piva obohacená minerály, výčepní piva, světlé a tmavé pivo, ležáky, světlý ležák, tmavý ležák, polotmavý ležák, černé pivo, pšeničné pivo, sladové nápoje, chmelové výtažky pro výrobu piva; (35) studie a průzkum trhu, marketing, obchodní nebo podnikatelský průzkum, reklama, propagace, inzerce poštou, rozšiřování reklamních a propagačních materiálů zákazníkům (prospekty, letáky, vzorky, tiskoviny), poskytování vyhledávání počítačových obchodních informací, ukládání a zpracování dat a informací, obchodní

administrativa, zprostředkovatelská a obstaravatelská činnost v oblasti obchodu s výše uvedenými výrobky tříd 16 a 32, informace obchodní a podnikatelské, rozhlasová, rádiová a televizní reklama, reklamní, propagační a inzertní činnost prostřednictvím jakéhokoliv sdělovacího média, poskytování informačních produktů komerčního nebo reklamního charakteru, pomoc při využívání a řízení obchodního podniku a činnosti, plánování obchodních a propagačních akcí, ověřování obchodních transakcí, pronájem reklamních ploch, multimediálních informací komerčního nebo reklamního charakteru, vydávání a rozšiřování reklamních, náborových, propagačních a inzertních textů, sekretářské služby, kancelářské práce, reklama on-line v počítačové síti, předvádění zboží a výrobků pro reklamní účely a podporu prodeje, pronájem reklamní doby v komunikačních médiích, poskytování on-line inzerce, zprostředkování obchodních kontaktů, zprostředkování v oblasti výše uvedených služeb, reklamní materiály (aktualizování), obchodní reklama pro třetí osoby, reklama v rádiu, televizi, novinách a časopisech, pořádání soutěží a akcí pro komerční a reklamní účely, vydávání, zveřejňování a rozšiřování reklamních textů, rozšiřování reklamních nebo inzertních materiálů zákazníkům, organizování komerčních a reklamních výstav a veletrhů, zajištění, realizace a organizování reklamních kampaní, poradenské a konzultační služby v oblasti reklamy, příprava inzertních sloupků, zpracování informací v oblasti reklamy, public relation, poskytování informací, informačních produktů a multimediálních informací k obchodním účelům, uspořádání a řízení obchodních informací ze vzdálených zdrojů, vše prostřednictvím elektronických komunikačních sítí, obchodní prezentace uživatelů na stránkách world wide web v počítačové síti Internet, obchodní nebo podnikatelské informace, informační kancelář komerční, marketing, marketingové studie, pomoc a poradenství při řízení obchodní činnosti, obchodní management, obchodní průzkum, průzkum a analýza trhu, průzkum veřejného mínění, služby, které zahrnují záznam, přepis, vypracování, kompilaci, přenášení nebo systematickosti písemných či datových či elektronických sdělení a záznamů, jakož i využívání nebo kompilaci matematických a statistických údajů.

Třídy výrobků a služeb:

16, 32, 35

(210) O-513438

(111) **343909**

(220) 30.05.2014

(151) 28.01.2015

(540)

Czech News Center 

(594) Kombinovaná

(591) Barevná

(730) **CZECH NEWS CENTER a.s.**, Komunardů 1584/42, Praha 7, Holešovice, 17000, CZ

(511) (9) data, informace a databáze, nahrané zvukové a zvukově-obrazové záznamy, vše na elektronických, magnetických, optických a jiných nosičích v rámci třídy 9 nebo v elektronických, datových, informačních a telekomunikačních sítích, multimediální aplikace, elektronická periodika a knihy, stahovatelná zvonění pro mobilní telefony, stahovatelné hudební soubory, stahovatelné obrazové soubory, stahovatelné počítačové hry, stahovatelné počítačové programy, počítačové hry, počítačový software; (16) tiskoviny všeho druhu, noviny, časopisy, periodika, knihy, učebnice, učební pomůcky kromě přístrojů, křížovky, katalogy, papírenské zboží; (35) inzertní činnost, reklamní a propagační činnost, marketing, prezentace výrobků v komunikačních médiích pro účely maloobchodu, pronájem reklamních ploch na Internetu, překlad a systemizace informací do počítačové databáze, prodej po telefonu (telemarketing), zajišťování předplatného novin a časopisů, průzkum trhu, průzkum veřejného mínění, komerční informace a rady pro spotřebitele, služby v oblasti srovnávání cen; (38) přenos dat, zpráv a informací, komunikace, šíření tištěných a elektronických periodik a knih, vše prostřednictvím počítačů, elektronických, počítačových, datových a telekomunikačních sítí (zejména prostřednictvím Internetu), poskytování přístupu do počítačových databází, poskytování internetových diskusních fór, informační služby na Internetu

(informační kancelář), provozování internetových portálů; (41) výchovná, vzdělávací a zábavná činnost, sportovní a kulturní aktivity, předprodej vstupenek, organizování vzdělávacích a zábavných soutěží, obrazové a textové zpravodajství, vydavatelská činnost, vydávání elektronických knih a časopisů on-line, poskytování on-line elektronických publikací (bez možnosti stažení), provozování her on-line, rozmnožování a nahrávání zvukových a zvukově-obrazových záznamů, poskytování informací o možnostech zábavy, rekreace a rozptýlení; (42) tvorba, instalace, aktualizace a údržba počítačových programů, pronájem počítačových programů.

Třídy výrobků a služeb:

9, 16, 35, 38, 41, 42

(210) O-513954

(111) **344161**

(220) 21.05.2014

(151) 11.02.2015

(540)

VIVALDIANNO - hudební projekt

(592) Slovní

(730) **SUBITON, spol. s r.o.**, Na Kozačce 1103/5, Praha 2, Vinohrady, 12000, CZ

(740) artpatent, advokátní kancelář s.r.o., Mgr. Tomáš Bejček, advokát, Dukelských hrdinů 976/12, Praha 7, Holešovice, 17000

(511) (9) nosiče dat pro zvukové a obrazové záznamy; (35) propagační činnost, reklama, pomoc při řízení obchodní činnosti, rozšiřování reklamních materiálů, obchodní činnost s výrobky a službami uvedenými ve třídách 9, 35 a 41, obchodní vedení umělecké agentury, zasilání reklamních materiálů zákazníkům, výroba a rozšiřování inzertních materiálů, zveřejňování reklamních textů, styk s veřejností, vydávání reklamních textů; (41) výchova, vzdělávání, zábava, kulturní aktivity, zejména organizace a pořádání koncertů, služby umělecké agentury v oblasti hudebních akcí, pořádání divadelních představení, elektronické publikování, hudební produkce, informace o možnostech zábavy, informace o vzdělávání, vydávání not, vydávání knih, účinkování v koncertních sálech, nahrávání hudby, provozování hudební činnosti, organizace společenských událostí, organizace soutěží, organizace orchestrů a hudebních souborů, předprodej vstupenek, skládání a aranžování hudby, interpretace hudebního umění, provozování orchestru, výroba audiovizuálních záznamů, vyučování, pořádání seminářů, pronájem studia, pořádání školení, výroba notových materiálů.

Třídy výrobků a služeb:

9, 35, 41

(210) O-513716

(111) **344162**

(220) 21.05.2014

(151) 11.02.2015

(540)

**KLÁŠTERECKÉ HUDEBNÍ PRAMENY
- mezinárodní hudební festival**

(592) Slovní

(730) **SUBITON, spol. s r.o.**, Na Kozačce 1103/5, Praha 2, Vinohrady, 12000, CZ

(740) artpatent, advokátní kancelář s.r.o., Mgr. Tomáš Bejček, advokát, Dukelských hrdinů 976/12, Praha 7, Holešovice, 17000

(511) (35) propagační činnost, reklama, pomoc při řízení obchodní činnosti, rozšiřování reklamních materiálů, obchodní činnost s výrobky a službami uvedenými ve třídách 9, 35 a 41, obchodní vedení umělecké agentury, zasilání reklamních materiálů zákazníkům, výroba a rozšiřování inzertních materiálů, zveřejňování reklamních textů, styk s veřejností, vydávání reklamních textů; (41) výchova, vzdělávání, zábava, kulturní aktivity, zejména organizace a pořádání koncertů, služby umělecké agentury v oblasti hudebních akcí, pořádání divadelních představení, elektronické publikování, hudební produkce, informace o možnostech zábavy, informace o vzdělávání, vydávání not, vydávání knih, účinkování v koncertních sálech, nahrávání hudby, provozování hudební činnosti, organizace společenských událostí, organizace soutěží, organizace orchestrů a hudebních souborů, předprodej vstupenek, skládání a aranžování hudby, interpretace hudebního umění, provozování orchestru, výroba audiovizuálních záznamů, vyučování, pořádání seminářů, pronájem studia, pořádání školení, výroba notových materiálů.

Třídy výrobků a služeb:

35, 41
(210) O-513717

(111) **344164**
(220) 21.05.2014
(151) 11.02.2015

(540) **TÓNY CHODOVSKÉ TVRZE - letní
hudební festival**

(592) Slovní
(730) **SUBITON, spol. s r.o.**, Na Kozačce 1103/5, Praha 2, Vinohrady, 12000, CZ
(740) artpatent, advokátní kancelář s.r.o., Mgr. Tomáš Bejček, advokát, Dukelských hrdinů 976/12, Praha 7, Holešovice, 17000
(511) (35) propagační činnost, reklama, pomoc při řízení obchodní činnosti, rozšiřování reklamních materiálů, obchodní činnost s výrobky a službami uvedenými ve třídách 9, 35 a 41, obchodní vedení umělecké agentury, zaslání reklamních materiálů zákazníkům, výroba a rozšiřování inzertních materiálů, zveřejňování reklamních textů, styk s veřejností, vydávání reklamních textů; (41) výchova, vzdělávání, zábava, kulturní aktivity, zejména organizace a pořádání koncertů, služby umělecké agentury v oblasti hudebních akcí, pořádání divadelních představení, elektronické publikování, hudební produkce, informace o možnostech zábavy, informace o vzdělávání, vydávání not, vydávání knih, účinkování v koncertních sálech, nahrávání hudby, provozování hudební činnosti, organizace společenských událostí, organizace soutěží, organizace orchestrů a hudebních souborů, předprodej vstupenek, skládání a aranžování hudby, interpretace hudebního umění, provozování orchestru, výroba audiovizuálních záznamů, vyučování, pořádání seminářů, pronájem studia, pořádání školení, výroba notových materiálů.

Třídy výrobků a služeb:
35, 41

(210) O-513719

(111) **344297**
(220) 16.06.2014
(151) 18.02.2015
(540)



(594) Kombinovaná
(591) Barevná
(730) **LUVIA a.s.**, č. p. 76, Hrobčice, 41757, CZ
(740) ZEMAN - podkrušnohorská patentová a známková kancelář, Mgr. Dita Fialová, patentový zástupce, Hradní 301/9, Lohotky, 35733
(511) (35) zprostředkování obchodu stolními a minerálními vodami a jinými nealkoholickými nápoji, přípravky k výrobě nápojů, pívem, zprostředkování obchodu vínem a alkoholickými nápoji, zprostředkování obchodu zemědělskými plodinami, zprostředkování obchodu pěstitelskými a jinými farmářskými výrobky, zprostředkování obchodu jinými potravinářskými výrobky, zprostředkování obchodu živými zvířaty a rybami, obchodní administrativa, vedení účetnictví, reklamní a propagační činnost, předvádění a nabízení zboží, obchodní prezentace služeb; (39) zasilatelství, osobní i nákladní automobilová doprava, skladování výrobků, materiálů a hmot, provozování skladů, skladišť a deponií, balení produktů; (44) chov zvířat, zemědělská výroba rostlinná, zahradnické služby, půjčování a pronájem zemědělských strojů, nástrojů a zařízení, údržba zeleně, zprostředkování veterinárních služeb.

Třídy výrobků a služeb:
35, 39, 44

(210) O-514326

(111) **344320**
(220) 07.07.2014
(151) 18.02.2015
(540)



(594) Kombinovaná
(730) **Smarty CZ a.s.**, Olivova 2096/4, Praha 1, Nové Město, 11000, CZ
(740) Rott, Růžička & Guttman a spol., Vyskočilova 1566, Praha 4, Michle, 14000
(511) (35) maloobchodní a velkoobchodní služby v oblasti výrobků a služeb pro datovou komunikaci, služby zákaznických center v oblasti datové komunikace, služby pro mobilní operátory.

Třídy výrobků a služeb:
35

(210) O-514845

(111) **344725**
(220) 16.09.2014
(151) 11.03.2015
(540)

Kupi

(592) Slovní
(730) **Kupi.cz retail, s.r.o.**, Radlická 3294/10, Praha 5, Smíchov, 15000, CZ
(740) Mgr. Petr Polanský, Komenského 333, Nivnice, 68751
(511) (35) administrativní zpracování nákupních objednávek, dodavatelské služby pro třetí osoby (nákup výrobků a služeb pro jiné podniky), informace o obchodních kontaktech, maloobchodní nebo velkoobchodní služby pro farmaceutické, veterinární a sanitární přípravky a zdravotní materiál, marketing, nákupní ceny, velkoobchodní ceny (analýzy -), obchodní nebo podnikatelské informace, obchodní nebo podnikatelské poradenství (profesionální -), obchodní nebo podnikatelský průzkum, obchodní reklama (pro třetí osoby -), optimalizace pro vyhledávače, optimalizace provozu webových stránek, poskytování obchodních informací prostřednictvím webových stránek, prezentace výrobků v komunikačních médiích pro účely maloobchodu, pronájem kancelářských strojů a zařízení, průzkum (obchodní -), průzkum trhu, předvádění zboží, překlad informací do počítačových databází, psaní reklamních textů, rady pro spotřebitele (komerční informace a rady pro -), spotřebitelská poradna, reklama (propagace), reklama on-line v počítačové síti, reklama placená kliknutím, reklamní agentury, reklamní materiály (zasílání zákazníkům -), reklamní materiály (aktualizování reklamní nebo inzertní materiály (rozšiřování -), sjednávání a uzavírání obchodních transakcí pro třetí strany, služby obchodního zprostředkování, služby v oblasti grafické úpravy pro reklamní účely, služby v oblasti srovnávání cen, služby poradenství v obchodní činnosti, subdodavatelské služby (obchodní pomoc), systemizace informací do počítačových databází, vyhledávání dat v počítačových souborech (pro třetí osoby), vzorky zboží (distribuce -), zaslání reklamních materiálů zákazníkům, zboží (předvádění -).

Třídy výrobků a služeb:
35

(210) O-516433

(111) **344726**
(220) 16.09.2014
(151) 11.03.2015
(540)

Kupi.cz

(592) Slovní
(730) **Kupi.cz retail, s.r.o.**, Radlická 3294/10, Praha 5, Smíchov, 15000, CZ
(740) Mgr. Petr Polanský, Komenského 333, Nivnice, 68751
(511) (35) administrativní zpracování nákupních objednávek, dodavatelské služby pro třetí osoby (nákup výrobků a služeb pro jiné podniky), informace o obchodních kontaktech, maloobchodní nebo velkoobchodní služby pro farmaceutické, veterinární a sanitární přípravky a zdravotní materiál,

marketing, nákupní ceny, velkoobchodní ceny (analýzy -), obchodní nebo podnikatelské informace, obchodní nebo podnikatelské poradenství (profesionální -), obchodní nebo podnikatelský průzkum, obchodní reklama (pro třetí osoby -), optimalizace pro vyhledávače, optimalizace provozu webových stránek, poskytování obchodních informací prostřednictvím webových stránek, prezentace výrobků v komunikačních médiích pro účely maloobchodu, pronájem kancelářských strojů a zařízení, průzkum (obchodní -), průzkum trhu, předvádění zboží, překlad informací do počítačových databází, psaní reklamních textů, rady pro spotřebitele (komerční informace a rady pro -), spotřebitelská poradna, reklama (propagace), reklama on-line v počítačové síti, reklama placená kliknutím, reklamní agentury, reklamní materiály (zasílání zákazníkům -), reklamní materiály (aktualizování reklamní nebo inzertní materiály (rozšiřování -), sjednávání a uzavírání obchodních transakcí pro třetí strany, služby obchodního zprostředkování, služby v oblasti grafické úpravy pro reklamní účely, služby v oblasti srovnávání cen, služby poradenství v obchodní činnosti, subdodavatelské služby (obchodní pomoc), systemizace informací do počítačových databází, vyhledávání dat v počítačových souborech (pro třetí osoby), vzorky zboží (distribuce -), zasílání reklamních materiálů zákazníkům, zboží (předvádění -).

Třídy výrobků a služeb:

35

(210) O-516434

(111) **344823**

(220) 11.06.2014

(151) 18.03.2015

(540)

ALCETEK

(592) Slovní

(730) **ALCETEK s.r.o.**, nám. A. Jiráska 132, Lanškroun, Lanškroun-Vnitřní Město, 56301, CZ

(740) artpatent, advokátní kancelář s.r.o., Dukelských hrdinů 976/12, Praha 7, Holešovice, 17000

(511) (16) papír, tiskoviny, katalogy, časopisy, noviny, knihy, prospekty, plakáty, plakáty velké plošné, fotografie, pohlednice, dopisnice, dopisní papíry, kalendáře, knihařské výrobky, propagační materiály a předměty z papíru, zejména letáky, brožury, obtisky, obalový materiál z papíru a plastických hmot, tiskařské typy a štočky, ozdobné a propagační předměty z papíru; (35) reklamní, inzertní služby všeho druhu, včetně inzerce a reklamy poskytované v počítačových, telekomunikačních a obdobných sítích, informační servis a poradenské služby v obchodě, pořádání reklamních a obchodních výstav a předváděcích akcí zboží a služeb, včetně distribuce zboží k reklamním účelům, velkoobchod, maloobchod, internetový obchod a zprostředkovatelské služby v oblasti obchodu, a to s chemickými výrobky určenými pro průmysl, zemědělství, zahradnictví a lesnictví, s barvami, nátěry, laky, s ochrannými výrobky proti korozi a proti deteriorizaci dřeva, s přípravky pro čištění, leštění, odmašťování a broušení, s mýdly, s průmyslovými oleji a tuky, s mazadly, s výrobky pro pohlcování, zavlažování a vázání prachu, s dezinfekčními přípravky, s kovovými zámečnickými a klempířskými potřebami, s kovovými trubkami, s kovovými držáky pro příslušenství strojů a zařízení, s obráběcími stroji, s mycím, čistícím, zametacím, vysokotlakým a úklidovým zařízením a systémy, s vysavači a odsavači, se zemědělskými nástroji, s nářadím a nástroji s ručním pohonem, s přístroji a nástroji pro vedení, přepínání, přeměnu, akumulaci, regulaci nebo řízení elektrického proudu, s automatickými distributory a mechanismy pro přístroje a mince, s hasicími přístroji, s přístroji pro topení, výrobu páry, pro sušení, ventilaci, rozvod vody a sanitární zařízení, s vozidly, zejména s čistícími, zametacími a umývacími vozidly, s tiskovinami, s kartáči (s výjimkou štětců) a s materiály pro výrobu kartáčů, s čistícími potřebami, obchodní služby v oboru polygrafie, průzkum trhu a marketing, obchodní zastoupení tuzemských a zahraničních firem; (37) instalace, montáž, opravy a servisní služby vysokotlaké techniky, čistící techniky a elektrických zařízení.

Třídy výrobků a služeb:

16, 35, 37

(210) O-514219

(111) **344850**

(220) 04.07.2014

(151) 18.03.2015

(540)



(594) Kombinovaná

(730) **Souček Filip Mgr.**, Na Rybníčku 145/10, Liberec 3, 46007, CZ

(740) RETROPATENT s.r.o., Dobiášova 1246/29, Liberec, Liberec VI-Rochlice, 46006

(511) (41) organizování prohlídek muzeí, kulturních sbírek, knihoven, zámků, hradů a kulturních útavů, návštěv divadel, koncertů, kin, všech kulturních, zábavných a sportovních podniků, organizování konferencí, kongresů, symposií, seminářů, předprodej vstupenek na kulturní a sportovní akce, obstarávání tlumočnicků a překladatelů, organizování výstav a veletrhů ke sportovním a kulturním účelům; (43) cestovní kanceláře, jako obstarávání poukázek (voucherů) na služby zařazené ve třídě 43, obstarávání poukázek na stravování, zajišťování ubytování a stravování, poskytování hotelových služeb, poskytování přechodného ubytování, rezervace ubytování v hotelích, penzionech a jiných ubytovacích zařízeních, obstarávání ostatních služeb v oblasti ubytování a stravování souvisejících s cestováním, zajišťování rekreačních pobytů v oblasti ubytování a stravování turistů; (45) osobní a společenské služby poskytované ostatními za účelem uspokojování potřeb jednotlivců, a to služby doprovodu, pátrání po nezvěstných osobách, služby osobního strážce.

Třídy výrobků a služeb:

41, 43, 45

(210) O-514798

(111) **344878**

(220) 20.10.2014

(151) 18.03.2015

(540)



(594) Kombinovaná

(591) Barevná

(730) **Vítver Vladimír**, Pod Smrkem 2031, Náchod, 54701, CZ

(740) Ing. Milan Škoda, patentový zástupce, Nahořanská 308, Nové Město nad Metují, Krčín, 54901

(511) (12) tažná zařízení pro připojení přívěsných vozidel, automobily a jejich části, vše ve třídě 12; (36) pronájem nemovitostí; (37) servisní a opravárenské služby pro motorová vozidla včetně autoklempířství, lakování, protikorozních nátěrů a nástřiků, stavebnictví, zprostředkovatelská činnost ve stavebnictví, provádění inženýrských, průmyslových, bytových a občanských staveb, včetně jejich změn, provádění staveb pozemních a podzemních, sanace staveb a stavební rekonstrukce, údržba a odstraňování staveb, výstavba a přeložky inženýrských sítí; (39) pronájem a půjčování motorových vozidel, přívěsných vozidel, dopravní a přepravní služby; (40) galvanické pokovování, chromování, stavba vozidel a automobilů na zakázku; (41) organizování sportovních aktivit, soutěží a závodů, organizování sportovních výstav, vydávání materiálů, s výjimkou reklamních nebo náborových, informace o sportovních akcích a možnostech rekreace, provozování sportovních zařízení, měření času při sportovních soutěžích, provoz autoklubu, provozování fitness centra, provozování zařízení sloužících k regeneraci a rekondici; (43) hostinská činnost, ubytovací služby; (44) masáže, relaxační masáže, služby wellness, provozování

solária a sauny, kosmetické služby, služby salónů krásy, hygienická a kosmetická péče o lidi.

Třídy výrobků a služeb:

12, 36, 37, 39, 40, 41, 43, 44

(210) O-517284

(111) **344879**

(220) 20.10.2014

(151) 18.03.2015

(540)



(594) Kombinovaná

(591) Barevná

(730) **Vitver Vladimír**, Pod Smrkem 2031, Náchod, 54701, CZ

(740) Ing. Milan Škoda, patentový zástupce, Nahořanská 308, Nové Město nad Metují, Krčín, 54901

(511) (12) tažná zařízení pro připojení přívěsných vozidel, automobily a jejich částí, vše ve třídě 12; (36) pronájem nemovitostí; (37) servisní a opravárenské služby pro motorová vozidla včetně autoklempříství, lakování, protikorozních nátěrů a nástřiků, stavebnictví, zprostředkovatelská činnost ve stavebnictví, provádění inženýrských, průmyslových, bytových a občanských staveb, včetně jejich změn, provádění staveb pozemních a podzemních, sanace staveb a stavební rekonstrukce, údržba a odstraňování staveb, výstavba a přeložky inženýrských sítí; (39) pronájem a půjčování motorových vozidel, přívěsných vozidel, dopravní a přepravní služby; (40) galvanické pokovování, chromování, stavba vozidel a automobilů na zakázku; (41) organizování sportovních aktivit, soutěží a závodů, organizování sportovních výstav, vydávání materiálů, s výjimkou reklamních nebo náborových, informace o sportovních akcích a možnostech rekreace, provozování sportovních zařízení, měření času při sportovních soutěžích, provoz autoklubu, provozování fitness centra, provozování zařízení sloužících k regeneraci a rekondici; (43) hostinská činnost, ubytovací služby; (44) masáže, relaxační masáže, služby wellness, provozování solária a sauny, kosmetické služby, služby salónů krásy, hygienická a kosmetická péče o lidi.

Třídy výrobků a služeb:

12, 36, 37, 39, 40, 41, 43, 44

(210) O-517285

(111) **344883**

(220) 25.10.2014

(151) 18.03.2015

(540)



(594) Kombinovaná

(730) **Duben Michael**, č. p. 224, Přepychy, 51732, CZ

(740) Ing. Milan Škoda, patentový zástupce, Nahořanská 308, Nové Město nad Metují, Krčín, 54901

(511) (16) ubrousky papírové; (30) káva, čaj, kakao, kávové náhražky, kávové, čajové, čokoládové, kakaové a espreso nápoje a nápoje vyrobené na bázi kávy a/nebo espresa, čokoláda, sušenky, jemné pečivo, cukrovinky, bonbóny, kávové příchutě, nepražená káva, oplatky, palačinky, zákusky; (35) služby internetového obchodu a zprostředkování obchodu s kávou a náhražkami kávy, čajem, kakaem, cukrem, oplatkami, sušenkami,

čokoládou, bonbóny, kávovými, čajovými, kakaovými a espreso nápoji a nápoji vyrobenými na bázi kávy a/nebo espresa; (43) provozování restaurací a kaváren, hostinská činnost.

Třídy výrobků a služeb:

16, 30, 35, 43

(210) O-517462

(111) **344921**

(220) 21.05.2014

(151) 25.03.2015

(540)

BUILD4INNOVATION

(592) Slovní

(730) **BUILD4INNOVATION s.r.o.**, Třeboňská 570/7, Rudolfov, 37371, CZ

(740) artpatent, advokátní kancelář s.r.o., Dukelských hrdinů 976/12, Praha 7, Holešovice, 17000

(511) (17) materiály těsnící, ucpávací a izolační, nekovové těsnící profily, syntetické výplně k použití jako filtrační filtry, polotovary z plastických hmot, izolační zateplovací systémy; (19) stavební materiály a hmoty nekovové, přenosné konstrukce nekovové, nekovové nádrže, nekovové konstrukce na jezírka, nekovové stavební materiály pro zpevnění terénu, nekovové konstrukční profily ke stavebním účelům, obkladové materiály, nekovové, nekovové obkladové desky budov, nekovové střešní krytiny; (35) reklamní, inzertní služby, včetně inzerce a reklamy poskytované v počítačových telekomunikačních a obdobných sítích, informační servis a poradenské služby v obchodě, obchodní zastoupení tuzemských a zahraničních firem, velkoobchod, maloobchod a internetový obchod se stavebními a konstrukčními materiály a prvky, pořádání reklamních a obchodních výstav a předváděcích akcí zboží a služeb, pomoc při řízení obchodní činnosti, obchodní administrativa, kancelářské práce, obyt (prodej) druhotných surovin, odpadů, produktů ze zemědělství, lesnictví, zahradnictví a přírodních materiálů; (36) finanční analýzy a finanční projekty, finanční konzultační služby, spravování finančních rozpočtů projektovaných staveb, realitní služby, investiční a spořitelní služby, zařízení a zprostředkování obchodů v oblasti nemovitostí, pojištění, finanční odhady a oceňování nemovitostí, poskytování informací o nemovitostech, prodej a zprostředkovatelská činnost v oblasti pozemků a nemovitostí, zprostředkování pronájmů nemovitostí, zprostředkování půjček, hypoték a finančních úvěrů, developerská činnost v oblasti realit, poradenství v oblasti financování nákupu nemovitostí; (37) činnost stavební, provádění a instalace staveb všeho druhu, včetně jejich změn, udržovacích prací na nich a jejich odstraňování, vodo hospodářské a ekologické stavby, stavby kanalizací, komunikací, vodovodů a plynovodů, vodní stavby, výstavba a údržba silnic, rekvitívace pozemků, stavební dozor, služby informační kanceláře v oboru stavebnictví, developerské činnosti v oblasti stavebnictví a stavitelství, poradenství v oboru stavebnictví; (39) provoz skládek, jmenovitě skladování odpadů, včetně nebezpečných odpadů, odstraňování odpadů (odvoz); (40) zpracování (recyklace) druhotných surovin, odpadů, produktů ze zemědělství, lesnictví, zahradnictví a přírodních materiálů, recyklace a třídění odpadů, včetně nebezpečných odpadů, odstraňování odpadů (recyklace), čištění odpadních vod, konzultační a poradenská činnost v oblasti nakládání s odpady, zprostředkovatelská činnost v oblasti nakládání s odpady, rekvitívace skládek odpadových materiálů; (42) odborné expertizy v oblasti stavebnictví, inženýrské služby ve stavebnictví, projektová a architektonická činnost ve stavebnictví, energetice, ekologii, krajinně a odpadovém hospodářství, vypracování studií proveditelnosti staveb a technických projektů, rozpočtování staveb, technický průzkum staveb, hosting webových stránek, tvorba a správa webových stránek, tvorba a pronájem software, programování internetových databázových systémů a internetových aplikací, tvorba počítačových aplikací a programových projektů, programování internetových prezentací a elektronických katalogů pro webové stránky, tvorba informačních databází, tvorba a projektování webových stránek a serverů; (44) zemědělské, zahradnické a lesnické služby, poradenská a projektová činnost v oblasti zahradnictví, zemědělství a lesnictví.

Třídy výrobků a služeb:

17, 19, 35, 36, 37, 39, 40, 42, 44

(210) O-513733

(111) **345099**
(220) 07.07.2014
(151) 01.04.2015
(540)



(594) Kombinovaná
(730) **Smarty CZ a.s.**, Olivova 2096/4, Praha 1, Nové Město, 11000, CZ
(740) Rott, Růžička & Guttman a spol., Výsočilova 1566, Praha 4, Míchle, 14000
(511) (35) maloobchodní a velkoobchodní služby v oblasti výrobků a služeb pro datovou komunikaci, služby zákaznických center v oblasti datové komunikace, služby pro mobilní operátory.
Třídy výrobků a služeb:
35
(210) O-514844

(111) **345144**
(220) 24.09.2014
(151) 01.04.2015
(540)



(594) Kombinovaná
(730) **VIG FUND, a.s.**, Templová 747/5, Praha 1, Staré Město, 11000, CZ
(511) (35) pronájem kancelářských strojů a zařízení, pronájem reklamních ploch; (36) pronájem nemovitostí, pronajímání kanceláří, správa nemovitostí; (43) pronajímání jednacích místností.
Třídy výrobků a služeb:
35, 36, 43
(210) O-516632

(111) **345212**
(220) 06.06.2014
(151) 15.04.2015
(540)



(594) Kombinovaná
(591) Barevná
(730) **Železná Hana**, Luční 409, Telč, 58856, CZ
(740) doc. Ing. Jindřich Špaček CSc., patentový zástupce, Svatopluka Čecha 1939/106a, Brno, Královo Pole, 61200
(511) (4) průmyslové oleje a tuky, mazadla, paliva včetně benzínu; (7) zemědělské stroje a zařízení a jejich součásti, jako stroje na zpracování půdy, drtiče a mulčovače, stroje na sklizeň píce, samosběrací vozy, sklízecí mlátičky a řezačky, zahradnická technika, jako sekačky, křovinořezy, stroje a technologické linky na zpracování rostlinných a dřevních odpadů, stroje na

údržbu travních porostů a příkopů, lesnická technika, jako štípače a štěpkovače dřeva, odkorňovače dřeva, lesní frézy, navijáky, stroje a zařízení pro ustájení, krmení, napájení a ošetřování hospodářských zvířat, a to skotu, prasat a drůbeže, vybavení dojíren a mléčnic, technologické soubory a zařízení pro chov hospodářských zvířat, a to skotu, prasat a drůbeže, včetně součástí a prvků nutných pro jejich servis, údržbu a opravy, balicí zařízení fóliové do balíků a do vaků, brány, včetně pružinových, vibračních a rotačních, buldozery, čerpadla včetně zahradních, čističky obilí, dopravní pásy, transportéry a elevátory na obilí, slámu, zemědělské, korečkové, pneumatikové, řetězové, drenážní stroje, inkubátory a lhně pro kuřata, kombajny na pícniny, krmné míchací vozy, krouhačky na řepu a mrkev, kultivátory a nože kultivátorů, lišty řezaček na slámu a do žacích strojů, lisy, a to lisy na chmel, píci, na lisování sena a senáže, loupací stroje na obilí, mšelnice včetně strojních, mlátičky, nože do žacích strojů a kultivátorů, obilní odstředivky jako jsou mlýnky, fukary, třídičky, obilní mačkadla a drtiče, obilní samovazače a žací stroje, obrabeče a shmovače, odstředivky na mléko, smetanu, tuky, včetně odstředivek pro mlékárny, ostruhy a radlice pro pluhu, rozprašovače a rozmetadla pro zemědělství, zahradnictví a rozmetadla silniční včetně rozmetadel průmyslových a statkových hnojiv, rypadla, kolová a dozery, včetně příkopových rypadel, řezačky na slámu, a to automatické, kruhové, s nanýťovanými hřebeny, bubnové, samochoďné i tažené a jejich zařízení, travní žací stroje, třídičky, včetně třídiček obilí, pluhu všeho druhu, včetně jednoradličných, podmitacích, motorových a pluhů pro vyorávání brambor, prosévače a separátory kamení, prosivací zařízení, přístroje na vázání sena a senáže, včetně přístrojů na vázání do balíků, secí stroje a secí kombinace, včetně secích strojů širokořádkových, sazeče brambor, síta natřásací a vibrační k třídění materiálů, sklízecí mlátičky, sklízeče brambor, smykem řízené nakladače, stroje na loupání brambor a obilí, stroje na odstraňování zapařených zrn, stroje sklízecí na kukuřici, šrotovníky včetně šrotovníků na obilí, válcových a stoup a šrotovníků brambor, mlýny a třídících válců k nim, tvarovače řádků brambor, vyorávače brambor, výtahy na obilí, seno a slámu, včetně výtahů řetězových, vyzrňovače, zařízení pro kompletní čištění obilí a zrna, zařízení pneumatiká pro potravní dopravu, zavlažovací stroje pro zemědělství, žací kombajny, žací stroje jednoduché nebo mlátící nebo samovazače, žací stroje na obilí, trávu a travníky, též motorové s vlekem nebo přívěsem; (9) přístroje pro zpracování informací a počítače, software, přístroje pro záznam, převod a reprodukci zvuku nebo obrazu, nosiče dat v elektronické podobě, přístroje spojové a telekomunikační techniky, satelitní systémy, přístroje pro měření, vážení, kontrolu a signalizaci, senzory, elektrosoučástky všeho druhu spadající do této třídy; (12) vozidla, dopravní prostředky pozemní včetně náhradních dílů, a to automobily, zemědělské a lesnické traktory a stroje, nástavby na zemědělské a lesnické traktory, samojízdné sklízecí mlátičky a řezačky, motory pro pozemní vozidla, pohonné a převodové mechanismy pro pozemní vozidla, závěsy k zemědělským a jiným pracovním strojům, pneumatiky, brzdová obložení, sběrací vozy na sklizeň pícnin a slámy, traktory, včetně traktorů pásových a zahradních a náhradních dílů k nim; (31) výrobky zemědělské, zahradnické, lesní, náležící do této třídy; (35) poradenství organizační a ekonomické pro zemědělství, pomoc při řízení obchodní činnosti, poradenství v obchodní činnosti, zprostředkovatelská činnost v oblasti obchodu pro výrobky a služby uvedené ve třídách 4, 7, 9, 12, 31, 37, 39, 42 a 44 tohoto seznamu, obchodní nebo podnikatelské informace, dodavatelské služby pro třetí osoby (nákup výrobků a služeb pro jiné podniky), reklama, obchodní reklama (pro třetí osoby), marketingové studie, vyhledávání umístění nákladních vozů pomocí počítače; (37) servisní činnost zemědělských strojů, opravy zemědělských strojů, montáž, údržba a opravy strojů, vozidel a zařízení uvedených ve třídách 7, 9, 12, pronájem strojů a zařízení uvedených ve třídách 7, 9, 12, informace o opravách strojů a zařízení uvedených ve třídách 7, 9, 12, stavebnictví, stavební informace, stavební dozor, zemní práce, přípravné práce pro stavby jako demolice budov a rozhrnování zeminy, provozování čerpacích stanic s palivy a mazivy, instalační služby v oblasti zemědělských strojů a zařízení; (39) silniční doprava a přeprava nákladní, zprostředkování dopravy (zasílatelství), pronájem nákladních vozidel včetně kamiónů, pronájem garáží, skladů a skladovacích kontejnerů, informace o dopravě a skladování, skladování zboží; (42) výzkum, vývoj a konstrukce strojů a zařízení pro zemědělství, projektová činnost v investiční výstavbě; (44) práce pomocí zemědělské techniky, poradenská, konzultační a informační činnost pro zemědělce, kadeřnictví, holičství, manikúra, služby vizážisty, líčení, péče o pleť, masáže.

Třídy výrobků a služeb:
4, 7, 9, 12, 31, 35, 37, 39, 42, 44
(210) O-514155

(111) **345442**
(220) 18.11.2014
(151) 22.04.2015
(540)



**BĀTKOVY
BYLINKOVÉ
SIRUPY**

(594) Kombinovaná
(730) **BĀtĕk Patrik, DiS**, Blažejské náměstí 115/4, Olomouc, 77900, CZ
(740) Advokátní kancelář Mgr. Matouš Pelikán, Mgr. Matouš Pelikán, Na Vozovce 333/21, Olomouc, 77900
(511) (5) cukrovinky s léčivými přísadami, čaj astmatický, čaje léčivé, čaje odtučňovací pro lékařské účely, výživové doplňky; (32) mošty, ovocný nektar nealkoholický, ovocné šťávy, příchuti na výrobu nápojů, sirupy na výrobu nápojů, sirupy pro limonády, nealkoholické nápoje, limonády, energetické a čajové nápoje, koncentráty pro přípravu nealkoholických nápojů.

Třídy výrobků a služeb:
5, 32

(210) O-517983

(111) **345490**
(220) 30.06.2014
(151) 29.04.2015
(540)



(594) Kombinovaná
(730) **APA Logistik a.s.**, Topělecká 473, Písek, Pražské Předměstí, 39701, CZ
(740) artpatent, advokátní kancelář s.r.o., Dukelských hrdinů 976/12, Praha 7, Holešovice, 17000
(511) (12) dopravní prostředky pozemní, motorová vozidla nákladní i osobní, speciální transportní vozidla pro těžké a nadměrné náklady, součásti a náhradní díly k motorovým vozidlům spadající do této třídy; (39) dopravní a spediční činnost, přeprava/doprava zboží, materiálů a nákladů, logistické služby v dopravě a přepravě, vnitrostátní a mezinárodní zasilatelství, doprava, nakládání, vykládání, balení a skladování zboží, pronájem dopravních prostředků, pronájem automobilů, provoz a pronájem skladů, skladovací služby, provoz a pronájem garáží, parkovišť a dopravních komunikací, konzultace a poskytování informací v dopravě; (41) výchova, zábava, sportovní a kulturní aktivity, pořádání a organizování kurzů, konferencí, seminářů a školení v oblasti logistiky, školení pro zaměstnance, zajišťování kvalifikačních kurzů, vzdělávací a výukové služby.

Třídy výrobků a služeb:
12, 39, 41

(210) O-514630

(111) **345585**
(220) 21.11.2014
(151) 29.04.2015
(540)

STROPSYSTEM

(594) Kombinovaná
(730) **GOLDBECK Prefabeton s.r.o.**, Chrudimská 42, Vrdy, 28571, CZ
(740) KOREJZOVA LEGAL v.o.s., JUDr. Petra Sauvage de Brantes, advokátka, Korunní 810/104, Praha 10, Vinohrady, 10100
(511) (19) cementové stavební materiály, stavební materiály z umělého kamene, cementové stavební díly, jiné nekovové stavební materiály; (37) provádění staveb, jejich změn a odstraňování, jiné stavební služby; (39) silniční motorová doprava; (42) projektová činnost ve výstavbě.

Třídy výrobků a služeb:
19, 37, 39, 42

(210) O-518086

(111) **345586**
(220) 21.11.2014
(151) 29.04.2015
(540)

SKELETSYSTEM

(594) Kombinovaná
(730) **GOLDBECK Prefabeton s.r.o.**, Chrudimská 42, Vrdy, 28571, CZ
(740) KOREJZOVA LEGAL v.o.s., JUDr. Petra Sauvage de Brantes, advokátka, Korunní 810/104, Praha 10, Vinohrady, 10100
(511) (19) cementové stavební materiály, stavební materiály z umělého kamene, cementové stavební díly, jiné nekovové stavební materiály; (37) provádění staveb, jejich změn a odstraňování, jiné stavební služby; (39) silniční motorová doprava; (42) projektová činnost ve výstavbě.

Třídy výrobků a služeb:
19, 37, 39, 42

(210) O-518087

(111) **345640**
(220) 15.05.2014
(151) 06.05.2015
(540)

PANAV

(594) Kombinovaná
(730) **PANAV, a.s.**, Nádražní 212, Senice na Hané, 78345, CZ
(740) Ing. Petr Soukup, patentový zástupce, tř. Svobody 43/39, Olomouc, 77900
(511) (6) kovy a jejich slitiny v surovém a polozpracovaném stavu, kovové výrobky zámečnické a klempířské, kovové kontejnery včetně velkokapacitních kontejnerů, výměnné a pevné nástavby vozidel, a to i motorových; (7) navijáky, manipulační ramena, dopravníky, podavače, nakladače, kladkostroje, zdvihací zařízení, nakládací jeřáby; (8) ruční nářadí a nástroje; (12) dopravní prostředky, včetně speciálních vozidel pro

provoz na pozemních komunikacích i mimo ně, vozidla pro přepravu kontejnerů, přívěsy a návěsy vozidel, nosiče pro přepravu kontejnerů a nástaveb užívaných ve stavebnictví, zemědělství, silniční údržbě, v komunálních službách a jiných průmyslových odvětvích; (35) zprostředkovatelská činnost v oblasti obchodu s výrobky uvedenými ve tř. 6, 7, 8, 12, export a import těchto výrobků; (37) servis, opravy a údržba výrobků a zařízení uvedených ve tř. 6, 7, 8 a 12; (41) provozování a pronájem sportcentra; (42) vývoj, navrhování, projektování a konstrukce výrobků a zařízení uvedených ve tř. 6, 7, 8 a 12.

Třídy výrobků a služeb:
6, 7, 8, 12, 35, 37, 41, 42

(210) O-513556

(111) **345654**
(220) 04.07.2014
(151) 06.05.2015
(540)

Dietatour

(594) Slovní grafická
(591) Barevná
(730) **CZECH NEWS CENTER a.s.**, Komunardů 1584/42, Praha 7, Holešovice, 17000, CZ
(511) (9) nahané i nenahané nosiče informací všeho druhu disky, diskety, CD ROM, pásky, nahané i nenahané nosiče zvuku a/nebo obrazu, software; (16) tiskoviny, periodický a neperiodický tisk, časopisy, noviny, knihy, prospekty, plakáty, fotografie, pohlednice, dopisnice, dopisní papíry, kalendáře, knihařské výrobky, propagační materiály a předměty z papíru, letáky, brožury, obtisky, obalový materiál z papíru a plastických hmot, tiskařské typy a štočky, ozdobné a propagační předměty z papíru; (35) reklamní, inzertní služby všeho druhu včetně inzercí a reklamy poskytované v počítačových, telekomunikačních a obdobných sítích, informační servis a poradenské služby v obchodě, pořádání reklamních a obchodních výstav a předváděcích akcí zboží a služeb, včetně distribuce zboží k reklamním účelům, zprostředkovatelské služby v oblasti prodeje cvičebních a rehabilitačních pomůcek, oblečení, zdravé výživy, prodeje a prezentace nápojů, kosmetiky, obchodní služby v oboru polygrafie, průzkum trhu a marketing, obchodní zastoupení tuzemských a zahraničních firem, rozmnožovací služby; (38) šíření tiskovin, časopisů, periodik, knih v elektronické podobě prostřednictvím počítačové sítě včetně Internetu, prostřednictvím satelitů, šíření a přenos inzercí a reklamy prostřednictvím telefonních sítí, zveřejňování, rozšiřování a přenos informací prostřednictvím všech informačních a telekomunikačních prostředků a sítí, satelitů, šíření informací prostřednictvím teletextu a počítačových a telekomunikačních sítí včetně Internetu; (41) nakladatelská a vydavatelská činnost v oboru zábavních, odborných, zpravodajských a vzdělávacích tiskovin, časopisů, periodických i neperiodických publikací, zpráv a informací, zvukových, textových a audiovizuálních nosičů, včetně multimedialních aplikací, produkční a agenturní činnost v oblasti zábavy, kultury a výchovy, pořádání zábavních soutěží, zájmových klubů a společenských akcí, pořádání společenských módních přehlídek, informační, konzultační, obstaravatelské a zprostředkovatelské služby v oboru nakladatelské a vydavatelské činnosti, produkční a agenturní činnosti v oblasti zábavy, kultury a výchovy, prodej vstupenek do fitness a wellness center; (44) konzultace s výživovými poradci, tvorby jídelníčku na míru, odborné poradenství v rámci této třídy, odborné vyšetření (zrak, pohybové ústrojí), masáže, rehabilitace.

Třídy výrobků a služeb:
9, 16, 35, 38, 41, 44

(210) O-514789

(111) **346173**
(220) 19.06.2014
(151) 29.05.2015
(540)

mixit

(594) Kombinovaná
(730) **Mixit s.r.o.**, U dubu 1639/53, Praha 4, Braník, 14700, CZ
(511) (5) bylinné čaje, byliny-čaje, doplňky potravy, výživové doplňky, sušené mléčné výrobky a mléčné náhražky, potraviny pro kojence, proteinové potravinové doplňky, vlákniny výživové, žvýkácké gumy; (8) přístroje (nože, vidličky, lžice, lžičky); (21) nádoby, nádobí, kuchyňské potřeby, talíře, misky, mísy, porcelán, keramika, ostatní domácí potřeby, sady nádobí; (25) oděvy běžné, čepice, trička, mikiny, bundy, opasky, čepice, kalhoty, svetry, oděvy sportovní, obuv, sportovní obuv, pyžama; (29) maso, ryba, drůbež a zvěřina, masové výtahy, konzervované, mražené, sušené a vařené ovoce a zelenina, želé, džemy, kompoty, vejce, mléko a mléčné výrobky, jedlé oleje, másla a tuky, konzervy, mrazem sušené potraviny, pyré jablečné a rajské, paštiky, uzeniny, koncentráty, želatiny, kůry, polévky, pěny (potraviny), rozinky; (30) cukrovinky, cereální tyčinky, káva, čaj, kakao, cukr, rýže, tapioka, ságo, kávové náhražky, mouka a přípravky vyrobené z obilnin, chléb, cukrářské výrobky a cukrovinky, jedlé polevy, med, melasa, droždí, prášek do pečiva, sůl, hořčice, ocet, nálevy (k ochucení), koření, zmrzlina, muesli, v podstatě sestávající z obilí a přípravků z obilnin, s přídavkem ovoce, cukru, tuku, ořechů, jader, semen, cukrovinek, cereálie a cereálie tyčinky, muesli tyčinky a muesli řezy, s přídavkem ovoce, cukru, tuku, ořechů, jader, semen, cukrovinek, medu, sirupu, také s čokoládou nebo v čokoládě obalené, čokoláda a čokoládové výrobky, bonbóny, kaše na neovesné bázi, dorty, čokoládové nápoje, pečivo, zmrzlina, kakaové a čokoládové nápoje, kávové výrobky, koláče, marinády, mouka, těstoviny, oplatky, perníky, polevy, příchutě, pudinky, sušenky, suši, zákusky, žvýkačky; (31) ovoce čerstvé, oříšky (ovoce), obilná zrna nezpracovaná, semena rostlin, otruby, luštěniny čerstvé, jádra rostlinných plodů, ananas, borůvky, jablka, maliny, ostružiny, amarant, meloun, physalis, goji, kokos, para ořechy, lískové ořechy, vlašské ořechy, pekany, makadamy, brusinky, jahody, kiwi, banán, broskev, datle, fiky, mango, papaya, třešně, višně, švestky, pomeranče, mandle, pinie, arašidy, směsi oříšků, směsi ovoce, kakaové boby, pšenice, oves, žito, ječmen, rýže, sója, lněná semena, slunečnicová semena, sezam, kukuřice, zelenina čerstvá a další neopracované plodiny; (32) nealkoholické nápoje, voda, šťávy, mošty, mixované ovocné nebo zeleninové nápoje, mléka z rostlinných produktů, piva; (33) alkoholické nápoje, alkoholické esence, likéry, lihoviny, brandy, víno, výtahy z ovoce alkoholické.

Třídy výrobků a služeb:

5, 8, 21, 25, 29, 30, 31, 32, 33

(210) O-514412

(111) **346218**
(220) 05.09.2014
(151) 29.05.2015
(540)

PARAMO

(594) Kombinovaná
(730) **PARAMO, a.s.**, Přerovská 560, Pardubice, Svítkov, 53006, CZ
(511) (1) aditiva (chemická) do olejů, barvy (chemické přípravky pro výrobu -), emulze pro řezání závitů, formy (prostředek na vyjímání odlitku z -), hydraulické kapaliny, chemikálie pro průmysl, kalení kovů (prostředky pro

-), kapalina pro ovládání řízení, kapalina převodová, kapaliny do hydraulických obvodů, laky (rozpuštědla pro -), látky podporující hoření (chemické přísady do motorových paliv), lepidla jiná než kancelářská a než pro domácnost, tmely, pojiva pro obkládačky, motorový benzín (detergentní přísady do -), odtítky (mazadla, separační přípravky pro vyjímání z formy), změkčovadla pro průmyslové účely; (2) antikorozní přípravky, antikorozní tuky a oleje, laky, nátěry na střešní krytiny, ochranné nátěry na podvozky vozidel, živičné (bitumenové) laky; (4) bednění (oleje pro odstranění -) (stavebnictví), kapaliny olejové pro řezání, mazací oleje, mazací tuky, mazadla, olej motorový, oleje průmyslové, parafin (průmyslový), řezání (chladicí olejové kapaliny pro -); (17) izolace (látky na -) proti vlhkosti staveb, izolace (nátěry na -), oleje (izolační -) pro transformátory; (19) asfalt (bitumen) (výrobky z -) pro stavebnictví, nátěrové hmoty pro stavebnictví, pojiva pro údržbu vozovek, střechy (krytina na -) (nekovové), vozovky (materiály na potahy -), vozovky (materiály na stavbu a pokryv -).

Třídy výrobků a služeb:

1, 2, 4, 17, 19

(210) O-516226

(111) **346628**

(220) 11.07.2014

(151) 17.06.2015

(540) **Lokál Pečlivě ošetřené pivo chutná
čerstvě do posledního loku.**

(592) Slovní

(730) **Ambiente Franchise, s.r.o.**, Maiselova 38/15, Praha 1, Josefov, 11000, CZ

(740) Dana Lukajová, patentová zástupkyně, Voršílská 130/10, Praha 1, Nové Město, 11000

(511) (32) piva, minerální vody, šumivé nápoje a jiné nápoje nealkoholické, nápoje a šťávy ovocné, sirupy a jiné přípravky k zhotovování nápojů; (35) propagační činnost, reklama, pomoc při řízení obchodní činnosti, obchodní administrativa, zprostředkování v obchodních vztazích, merchandising, franchising, podporování a intenzifikace obchodních služeb založené na zvýhodňování klíčových spolupracovníků a klientů (obchodní služby), věrnostní a bonusové systémy (obchodní služby) jako poskytování slev a odměn, poskytování přednostních a nadstandardních služeb, vše zejména v prodeji výrobků jako jsou potraviny, pokrmy připravené ke konzumaci, nápoje, doplňky stravy, nádoby, hrnky, sklenice, nádoby, přístroje, obaly na potraviny a nápoje, ubrusy, ubrousky, podtácky, pivní podtácky, reklamní a propagační předměty, tiskoviny, předvádění zboží prostřednictvím internetu nebo katalogu nebo výstav za účelem reklamy a/nebo prodeje, přeskupování a shromažďování (kromě dopravy) různých výrobků pro třetí osoby za účelem umožnit spotřebiteli pohodlně vybrat a prohlížet a kupovat (kromě přepravy) prostřednictvím katalogu a/nebo Internetu a/nebo zásilkového prodeje, zásilkový prodej výrobků jako jsou potraviny, pokrmy připravené ke konzumaci, nápoje, doplňky stravy, nádoby, hrnky, sklenice, nádoby, přístroje, obaly na potraviny a nápoje, ubrusy, ubrousky, podtácky, pivní podtácky, reklamní a propagační předměty, tiskoviny, maloobchodní prodej výrobků jako jsou potraviny, pokrmy připravené ke konzumaci, nápoje, doplňky stravy, nádoby, hrnky, sklenice, nádoby, přístroje, obaly na potraviny a nápoje, ubrusy, ubrousky, podtácky, reklamní a propagační předměty, tiskoviny, kancelářské práce, prodejna - řeznictví, prodejna s potravinami a pokrmy a nápoji, prodej piva a nápojů, provozování velkoobchodů a maloobchodů zejména s potravinami a pokrmy, stánkový prodej potravin a pokrmů a nápojů, reklamní činnost v oblasti gastronomie, prodej potravin pokrmů a nápojů na Internetu, nákup zboží za účelem dalšího prodeje, dodavatelské služby pro třetí osoby, nákup výrobků a služeb pro jiné podniky, obchodní management a podnikové poradenství, rozšiřování reklamních materiálů (letáků, prospektů, tisků, vzorků) zákazníkům, venkovní reklama, vydávání reklamních nebo náborových, propagačních a inzertních textů, vylepování plakátů, aranžování výkladů, pomoc při řízení obchodní činnosti, pomoc při řízení obchodních a průmyslových podniků, obchodní nebo podnikatelské informace, komerční informační kanceláře, poskytování informací komerčního nebo reklamního charakteru, multimediálních informací komerčního charakteru, komerční využití Internetu v oblastech komerčních internetových médií a vyhledávacích služeb, on-line inzerce, obchodní nebo podnikatelský průzkum, hospodářské (ekonomické) prognózy, služby týkající se přemísťování provozů nebo podniků, marketingové studie, analýzy nákupních a velkoobchodních cen, průzkum trhu, průzkum veřejného mínění, statistické informace, styky s veřejností, účetnictví, revize účtů (audit), analýzy nákladů, oceňování obchodních podniků,

provádění výpisů z účtů, dražby, personální poradenství, posuzování efektivnosti provozu a racionalizace práce, nábor zaměstnanců, psychologické testování pro výběr zaměstnanců, příprava a vyhotovení daňových přiznání, příprava mezd a výplatních listin, zprostředkovatelské práce, služby reklamních agentur a propagace jako je zajišťování reklamy on-line v počítačové síti Internet, rozhlasové reklamy, televizní reklamy, pronájem reklamní doby v komunikačních médiích, organizování komerčních nebo reklamních výstav a veletrhů, aktualizování a pronájem reklamních materiálů a reklamních ploch, inzerce poštou, předvádění zboží, služby modelek - předvádění pro reklamní účely a podporu prodeje, obchodní vedení uměleckých agentur, správa hotelů, dovozní a vývozní kanceláře, sekretářské služby, vyřizování telefonních vzkazů a dotazů, těsnopis, stenografie, přepisování, psaní na stroji zpracování textů, překlad a systemizace informací do počítačových databází, vedení kartoték a souborů v počítači, vyhledávání dat v počítačových souborech, kopírování nebo rozmnožování (reprodukce) dokumentů, dokladů, fotokopírování, zajišťování předplatného novin a časopisů, pronájem fotokopírovacích a kancelářských strojů a zařízení, pronájem prodejních automatů, automatizované zpracování dat; (43) služby zajišťující stravování a nápoje, dočasné ubytování, služby spojené s ubytováním, stravováním a občerstvením, cateringové služby, gastroservis - zásobování restaurací a provozoven potravinářskými výrobky a nápoji, provozování penzionů, hotelů, hostelů, motelů, hostinských činností, restaurace, bary, snack bary, kafeterie, motoresty, hostince, kantýny, závodní jídelny, menzy, rychlé občerstvení, catering, zajištění stravování při společenských akcích a služby spojené s nákupem a obstaráváním potravin, nápojů a občerstvení, pohostinství, příprava jídel, společné stravování, podávání jídel a nápojů, příprava jídel a nápojů ke spotřebě, zejména steaků a zeleninových a ovocných salátů a pizz, těstovin, poskytování a obstarávání jídla a nápojů, služby zajišťující stravování, automat pro občerstvení, zásobování v rámci této třídy, poskytování gastronomických služeb, příprava jídel a výrobků studené kuchyně, pořádání hostin, provozování pizzerie, bufetu, samoobslužné restaurace, kavárny, vinárny, poradenství v oboru hotelnictví, zprostředkování v oblasti služeb stravovacích, občerstvovacích, gastronomických a ubytovacích, informační služby v gastronomii, informační služby v oblasti služeb stravovacích, občerstvovacích a ubytovacích, poradenství v oboru gastronomie, zajišťování hotelových pobytů, pronájem apartmánů, sálů, salónek a jiných nebytových prostor obsažených v této třídě, poradenství v oblasti hotelových a gastronomických služeb.

Třídy výrobků a služeb:

32, 35, 43

(210) O-514999

(111) **346942**

(220) 24.10.2014

(151) 01.07.2015

(540)



(594) Kombinovaná

(591) Barevná

(730) **E LINKX a.s.**, Novoveská 1262/95, Ostrava, Mariánské Hory, 70900, CZ

(740) Dana Lukajová, patentová zástupkyně, Voršílská 130/10, Praha 1, Nové Město, 11000

(511) (9) software pro podnikový informační systém, počítačový software pro správu dokumentů, počítačový software pro elektronické obchodování, software na obchodování v globální komunikační síti, počítačový software pro řízení obchodní činnosti, počítačový software pro administrativu podniku, počítačové softwarové programy pro správu databází, počítačový software (nahraný), počítačový software týkající se řízení finančních transakcí, nástroje pro vývoj počítačového softwaru, počítačové programy (software ke stažení), počítačové programy, software, počítačové softwarové balíky, počítačové softwarové aplikace; (42) vývoj softwaru, programování a implementace softwaru, integrace počítačového softwaru, webhostingové služby a software jako služba a pronájem softwaru, pronájem a údržba počítačového softwaru, software (tvorba -),

aktualizování softwaru, instalace softwaru, údržba softwaru, softwarové inženýrství, konfigurace počítačového softwaru, vývoj počítačového softwaru, programování počítačového softwaru, aktualizování softwarových databází, služby vývoje počítačového softwaru, instalace a údržba počítačového softwaru, konzultace v oblasti navrhování softwaru, vývoj řešení pro aplikace počítačového softwaru, navrhování počítačového softwaru pro třetí osoby, služby související s údržbou počítačového softwaru, projektové studie vztahující se k softwaru, instalace a úprava počítačových softwarových aplikací, výzkum a vývoj v oblasti počítačového softwaru, odborné poradenské služby vztahující se k počítačovému softwaru, vývoj softwarových řešení pro poskytovatele a uživatele Internetu, cloud computing, počítačový software (pronájem počítačového softwaru), poskytování dočasného použití počítačového softwaru pro přípravu faktur, obchodních dokumentů, smluv, účetních dokladů prostřednictvím počítačových sítí, intranetů a Internetu bez možnosti stažení, poskytovatel aplikačních služeb (ASP), jmenovitě hosting počítačových softwarových aplikací pro třetí osoby, pronájem počítačového softwaru a programů, servery (pronájem webových -), služby poskytovatele aplikačních služeb, uchovávání dat v elektronické podobě, zálohování dat mimo vlastní prostor, technické podpůrné služby pro vzdálené a místní služby řízení infrastruktury pro monitorování, správu a řízení veřejného a soukromého cloud computingu IT a aplikačních systémů.

Třídy výrobků a služeb:
9, 42

(210) O-517441

(111) **347324**
(220) 12.12.2014
(151) 15.07.2015
(540)



(594) Kombinovaná
(591) Barevná
(730) **Plašilová Petra Ing.**, Weisssova 1985, Praha 9 - Újezd nad Lesy, 19016, CZ
(511) (41) výchova, vzdělávání, zábava, sportovní a kulturní aktivity.

Třídy výrobků a služeb:
41

(210) O-518576

(111) **347480**
(220) 18.11.2014
(151) 22.07.2015
(540)



(594) Slovní grafická
(730) **Szabó Radek**, Ponětovská 1691/25, Šlapanice, 66451, CZ
(740) JUDr., Bc. Martin Kulhánek Ph.D., Pražákova 1008/69, Brno, 63900
(511) (20) nábytek všeho druhu - zejména zrcadla, rámy, postele, matrace, postelové lamely a lamelové rošty, noční stolky a stoly, komody, skříně, vestavěné skříně, nástěnné rampy a police, úložné boxy pod postele, polštáře, podušky a podhlavníky; (37) provádění staveb všeho druhu včetně jejich změn, údržbových prací na nich a jejich odstraňování, rekonstrukce a stavby domů, bytů, kuchyní, jídelen, obývacích pokojů, dětských pokojů, koupelen, toalet a kancelářských prostor, údržba nemovitostí, truhlářství a podlahářství, zednictví, malířství, elektroinstalační práce, pokládky

podlahových krytín, obkladů a dlažeb, zprostředkovatelská, poradenská a obstaravatelská činnost v uvedených oblastech; (42) architektonické a inženýrské služby, návrhy a design - vše v oblasti interiérů i exteriérů budov, domů, bytů, nábytku všeho druhu a interiérových doplňků všeho druhu.

Třídy výrobků a služeb:

20, 37, 42

(210) O-517968

(111) **347599**
(220) 24.10.2014
(151) 29.07.2015
(540)



(593) Obrazová
(591) Barevná
(730) **Družstvo CBA CZ**, Průmyslová 3062/5, Šumperk, 78701, CZ
(740) Mgr. Tomáš Cimbota, Horní náměstí 365/7, Olomouc, 77900
(511) (3) čisticí prostředky a vonné přípravky, kosmetické přípravky, parfumerie, přípravky pro osobní hygienu, kosmetické přípravky pro péči o zvířata, prací prostředky, deodoranty a antiperspiranty, přípravky pro péči o pleť, přípravky pro péči o vlasy a přípravky na holení, přípravky na odstraňování ochlupení, přípravky pro ústní hygienu, přípravky na čištění a leštění kůže a obuvi, čisticí prostředky pro vozidla; (5) dietetické přípravky pro lékařské a léčebné účely, dietní a nutriční doplňky, dietní doplňkové nápoje, doplňky výživy, minerální potravinové doplňky, multivitaminové přípravky, potraviny pro batolata a kojence, potraviny pro diabetiky, potravní doplňky pro zvířata, přípravky vitamínové, deodoranty a osvěžovače vzduchu, dezinfekční a antiseptické přípravky, absorpční hygienické výrobky, dámské hygienické výrobky, dětské pleny a pleny pro inkontinentní osoby, fungicidy, herbicidy, přípravky k hubení škůdců, chemické přípravky pro ošetřování plísně, insekticidy, obojky pro zvířata (protiparazitické -), repelenty; (12) pozemní vozidla a dopravní prostředky, části a příslušenství pozemních vozidel a dopravních prostředků, pozemní dopravní prostředky poháněné lidskou silou, jízdní kola i elektrická, hnací ústrojí, včetně motorů, pro pozemní vozidla, kola, pneumatiky, pásy pro pásová vozidla, prostředky na ochranu dopravních prostředků proti odcizení, bezpečnostní a zabezpečovací zařízení a vybavení pro dopravní prostředky; (16) balicí a obalový papír, balicí materiály, balicí tašky z papíru, časopisy a jiná periodika, tiskoviny, knihy, korekční a vymazávací pomůcky, lepidla pro kancelářské účely nebo pro použití v domácnosti, papír a lepenka, papírnické zboží a učební pomůcky, psací potřeby a razítka, sáčky a tašky na balení z papíru a plastu (obálky, pytlíky), vyučovací pomůcky a potřeby, kancelářské potřeby, odborné a informační publikace a texty na papírových nosičích, propagační tiskoviny, letáky, fotografie a fotografická alba, plakáty a papírové reklamní desky a poutače, etikety (vyjma textilních), obrazy, reprodukce a grafiky, diáře a kalendáře, blahopřání, samolepky a polepy, obaly z papíru a plastu, etuje, propagační a upomínkové předměty z papíru, lepenky a plastu; (18) kůže a imitace kůže, surové kůže a usně a výrobky z těchto materiálů (kožené řemeny a řemínky, kožené šňůry, kožené knoflíky, kožené ozdoby na nábytek, kožené krabice, pouzdra kožená), sedlářské výrobky, biče a oblečení a obutí pro zvířata, zavazadla, cestovní tašky, peněženky a ostatní tašky, deštníky a slunečníky, vycházkové hole, kožená galanterie; (20) nábytek a bytové zařízení, upevňovací prvky, úchyty a svorky, vývěsní tabule, stojany a značky, nekovové, zrcadla, zámky a klíče, nekovové, identifikační štítky nekovové, spojovací materiál nekovový, žaluzie, rolety a úchyty na závěsy, záclony a žaluzie, kování pro dveře, vrata a okna nekovové, sochy, figurky, umělecké předměty a ozdoby a dekorativní předměty, vyrobené z materiálů jako dřevo, vosk, sádra nebo umělá hmota, zahrnuté v této třídě, přístřeší a pelíšky pro zvířata; (21) sochy, figurky, plakety a medaile a umělecké předměty vyrobené z materiálů jako porcelán, terakota nebo sklo, zahrnuté v této třídě, nádobí, kuchyňské náčiní a nádoby, čisticí a úklidové potřeby, kartáče a materiály na výrobu kartáčů, koupelňové doplňky, kruhové vesačky na ručníky; (24) bytový textil, koupelňový textil, kuchyňský textil a stolní prádlo, ložní prádlo a přikrývky, záclony a závěsy, deky, látky a textilie; (25) dámské, pánské a dětské oblečení, oblečení pro sport a volnočasové aktivity,

obuv, pokrývky hlavy, kravaty a šátky, punčochové zboží a ponožky, konfekce; (28) hračky, hry a žertovné předměty, plyšové a pohyblivé hračky, hračky pro domácí zvířata, sportovní potřeby a vybavení, přístroje a zařízení pro zábavní parky a hřiště, přístroje pro videohry, počítačové a elektronické hry; (29) maso a masné výrobky, mléčné výrobky a jejich náhražky včetně instantních a dehydrovaných, zpracované luštěniny, sušené ovoce a výrobky ze sušeného ovoce, ryby, plody moře a měkkýši, ptačí vejce a vaječné výrobky, oleje a tuky jedlé, zpracované ovoce, houby a zelenina (včetně ořechů a luštěnin), hotová jídla, polévky a vývary včetně instantních a dehydrovaných, pochutiny a zákusky; (30) káva, čaj, kakao a jejich náhražky, zpracované obilí, škrob a produkty z nich vyrobené, pečicí přípravky a droždí, moučnický, zákusky, dorty a sušenky, sladkosti (bonbóny), sladké tyčinky a žvýkačky, cukrovinky, cereálie, sušené a čerstvé těstoviny, nudle a knedlíky včetně instantních a dehydrovaných, omáčky na těstoviny včetně instantních a dehydrovaných, rýže, koření, směsi koření, zmrazené mléčné cukrárenské výrobky, pochutiny vyrobené z mouky, pochutiny vyrobené z obilnin, cukr, přírodní sladidla, výrobky z včelích produktů, led, zmrzlina, mražené jogurty a sorbety, pekárenské výrobky, instantní dezerty; (32) nealkoholické nápoje, džusy, ochucené sycené nápoje, pivo a pivovarnické výrobky, ovocné a zeleninové nápoje a šťávy, vody, přípravky k výrobě nápojů; (35) reklamní, inzertní a propagační činnost, obchodní nebo podnikatelský průzkum, organizování výstav (komerčních nebo reklamních), průzkum trhu, rozšiřování reklamních nebo inzertních materiálů, vydávání reklamních nebo náborových, propagačních a inzertních textů, poskytování obchodních informací prostřednictvím webových stránek, prezentace výrobků v komunikačních médiích pro účely maloobchodu, velkoobchodu, maloobchodu a internetový obchod se zbožím: potraviny, nápoje, oděvy, textilie, obuv, galanterie, kožená galanterie, kosmetické a drogistické zboží, hygienické prostředky, dětské zboží, dopravní prostředky, hračky, sportovní potřeby, hry a žertovné předměty, kancelářské potřeby (mimo nábytku), výrobky z papíru a papírenské zboží, tiskoviny, vybavení pro dopravní prostředky, umělecké předměty; (38) telekomunikační služby, telefonní služby a mobilní telefonní služby, služby rozhlasového a televizního vysílání, služby šíření informací prostřednictvím sítě, služby pro přístup k Internetu, počítačová komunikace a přístup k Internetu; (39) automobilová doprava, pronájem automobilů, doprava nákladní, doručování zboží, skladování zboží, zprostředkování přepravy, pronájem parkovacích ploch; (41) tvorba televizních nebo rozhlasových pořadů nebo programů, nakladatelství a vydavatelství, ediční činnost, publikační činnost, nahrávání nosičů zvukových nebo obrazově zvukových, půjčování nahraných zvukových a zvukově obrazových záznamů, výroba, tvorba audiovizuálních děl, TV produkce, filmová produkce, tvorba a výroba televizních a audiovizuálních programů, agenturní činnost v oblasti kultury, zprostředkování v oblasti kultury, výchovy, zábavy a sportu, výchovná, vzdělávací, soutěžní a zábavní činnost, zábavní nebo kulturní nebo vzdělávací představení, organizace společenských a kulturních akcí, organizace, provozování a provádění her a soutěží i veřejných, výstavní činnost v oblasti kultury nebo zábavy nebo výchovy nebo vzdělávání, produkční činnost, drezúra zvířat, výuka v oblasti péče o zvířata; (42) vývoj softwaru, programování a implementace softwaru, vývoj počítačového hardwaru, konzultační, poradenské a informační služby v oblasti informačních technologií, pronájem počítačového hardwaru a počítačového vybavení, služby kopírování a konverze dat, služby kódování dat, webhostingové služby a software jako služba a pronájem softwaru; (43) hotely, ubytovny a penziony, prázdninové a turistické ubytování, hotely pro zvířata, jesle, denní stacionáře a zařízení pro péči o seniory, poskytování prostor pro pořádání akcí, dočasných kancelářských prostor a prostor pro jednání, gastronomické služby, pohostinství (služby), restaurační služby, hotelové služby, penziony, restaurace včetně samoobslužných, ubytovací služby, penziony pro zvířata, provozování kempů.

Třídy výrobků a služeb:

3, 5, 12, 16, 18, 20, 21, 24, 25, 28, 29, 30, 32, 35, 38, 39, 41, 42, 43

(210) O-517445

(111) **347829**
(220) 28.11.2014
(151) 12.08.2015
(540)

INTEGRA CENTRUM

(592) Slovní
(730) **INTEGRA CENTRUM s.r.o.**, Jablonová 662/7, Brno, Medlánky, 62100, CZ
(511) (35) personální poradenství; (41) vzdělávání, pořádání odborných seminářů a školení, zejména v oblasti daní, personalistiky, pracovního práva,

komunikace se státní správou, účetnictví, nemocenského a důchodového pojištění, vydavatelství; (42) počítačové programování, zejména vývoj a grafika počítačových her, grafický design.

Třídy výrobků a služeb:

35, 41, 42

(210) O-518247

(111) **347977**
(220) 24.11.2014
(151) 19.08.2015
(540)



(594) Kombinovaná
(591) Barevná
(730) **COLORLAK, a.s.**, Tovární 1076, Staré Město, 68603, CZ
(511) (2) barvy, laky, vodou ředitelné silnovrstvé lazurovací laky, emaily, fermeže, nátěrové laky, ředidla do nátěrových látek, barev a laků, technická rozpouštědla, zlatolaky, tmely a pojiva zařazené do tř. 2, barviva, mořidla, ochranné prostředky proti rzi kovů a hnilobě dřeva zařazené do tř. 2, práškové nátěrové látky, práškové barvy, impregnační prostředky na dřevo a na beton zařazené do tř. 2, mořidla na dřevo, elektroforézní nátěrové látky, aditiva pro nátěrové hmoty, interiérové barvy; (16) umělecké předměty a figuríny z papíru a lepenky a architektonické modely, nosiče a dekorativní materiály a materiály pro umělec, filtrační materiály z papíru, pytle a balící a obalové materiály a materiály pro skladování z papíru, lepenky nebo z plastů, papírnické zboží a učební pomůcky, lepidla pro kancelářské účely nebo pro použití v domácnosti, spony a pásky na bankovky, jednorázové papírové výrobky, tiskoviny, papír a lepenka, a části a příslušenství všech uvedených výrobků, zahrnuté v této třídě, malířské potřeby, nástroje, nářadí a pomůcky pro malíře a lakýrníky (zakrývací fólie, štetce, maskovací pásky, válečky); (17) izolační nátěrové a nástřikové hmoty, nástřikové hmoty na bázi organických pojiv a organických plnidel; (19) nátěrové hmoty fasádní, nátěrové hmoty pro stavební účely, omítkoviny, maltovinová pojiva, lité podlahy, asfaltové nátěry, stavební nástřikové hmoty na bázi organických pojiv a organických plnidel, lepicí a stěrkové hmoty pro stavební účely.

Třídy výrobků a služeb:

2, 16, 17, 19

(210) O-518134

(111) **348436**
(220) 07.10.2014
(151) 16.09.2015
(540)



(594) Kombinovaná
(730) **POTEX s.r.o.**, Pobežní 249/46, Praha 8, Karlín, 18600, CZ
(511) (24) látky, textilie, textilní výrobky a náhradní součásti pro textilní výrobky, textilní filtrační materiály; (25) pokrývky hlavy, oděvy, obuv; (35) reklamní, marketingové a propagační služby, obchodní služby a informace pro spotřebitele, pomoc v obchodní a podnikatelské činnosti, management a administrativní služby, obchodní analýzy, průzkum a informační služby.

Třídy výrobků a služeb:

24, 25, 35

(210) O-516922

(111) **348991**
(220) 27.09.2014
(151) 14.10.2015
(540)

Železářství „U BLACKA“

(594) Slovní grafická
(730) **Černý Jiří**, Hlavní 886, Smržovka, 46851, CZ
(740) RETROPATENT s.r.o., Dobiášova 1246/29, Liberec, Liberec VI-Rochlice, 46006
(511) (6) železářské zboží spadající do této třídy; (7) stroje, obráběcí stroje, armatury, brusky, ostříčky, čerpadla, dopravníky, dynamo, elektrické svářečské zařízení a elektrody pro svářečské zařízení, kladky, kladiva elektrická, kovací stroje, kovoobráběcí stroje, kultivátory, kuličková ložiska, motory elektrické, nástroje a nářadí (ruční) mechanické, pily řetězové, pilové listy, stoly pro stroje; (35) maloobchod, velkoobchod a zprostředkování obchodu s železářským zbožím, kuchyňskými a domácími potřebami, stroji, obráběcími stroji, ručním nářadím, pomoc při řízení obchodní činnosti, propagační činnost, reklama, obchodní administrativa, kancelářské práce.

Třídy výrobků a služeb:

6, 7, 35

(210) O-516702

(111) **349147**
(220) 04.11.2014
(151) 21.10.2015
(540)

UTB Hockey Team

(592) Slovní
(730) **Univerzita Tomáše Bati ve Zlíně**, nám. T. G. Masaryka 5555, Zlín, 76001, CZ

(740) Ing. Jarmila Strážnická, Ulička 110, Lukov, 76317

(511) (16) tiskoviny a tištěné reklamní, inzertní a propagační materiály, jako jsou časopisy, knihy, periodika, brožury, prospekty, letáky, katalogy, plakáty, fotografie, programy, vstupenky, poznámkové bloky, zápisníky, vlajky, tašky, karty a jiné drobné propagační materiály spadající do této třídy včetně upomínkových propagačních předmětů z polymerních materiálů; (25) oděvy, obuv, zejména sportovní oděvy a obuv, dresy, trička, tílka, čepice, klobouky, šály, šátky, rukavice, sportovní bundy; (41) organizace a pořádání sportovních, zábavných, kulturních, soutěžních akcí, tvorba a distribuce zvukových a zvukově obrazových záznamů z těchto aktivit, tvorba a šíření audiovizuálních děl, fotografování, reportáže, fotoreportáže, filmové projekce, informační, konzultační a poradenská činnost spojená s pořádáním sportovních akcí, provoz tělovýchovných a sportovních zařízení, včetně sportovních zařízení sloužících k regeneraci a rekondici.

Třídy výrobků a služeb:

16, 25, 41

(210) O-517653

(111) **349148**
(220) 04.11.2014
(151) 21.10.2015
(540)



(594) Kombinovaná
(730) **Univerzita Tomáše Bati ve Zlíně**, nám. T. G. Masaryka 5555, Zlín, 76001, CZ
(740) Ing. Jarmila Strážnická, Ulička 110, Lukov, 76317
(511) (16) tiskoviny a tištěné reklamní, inzertní a propagační materiály, jako jsou časopisy, knihy, periodika, brožury, prospekty, letáky, katalogy, plakáty, fotografie, programy, vstupenky, poznámkové bloky, zápisníky, vlajky, tašky, karty a jiné drobné propagační materiály spadající do této třídy včetně upomínkových propagačních předmětů z polymerních materiálů; (25) oděvy, obuv, zejména sportovní oděvy a obuv, dresy, trička, tílka, čepice, klobouky, šály, šátky, rukavice, sportovní bundy; (41) organizace a pořádání sportovních, zábavných, kulturních, soutěžních akcí, tvorba a distribuce zvukových a zvukově obrazových záznamů z těchto aktivit, tvorba a šíření audiovizuálních děl, fotografování, reportáže, fotoreportáže, filmové projekce, informační, konzultační a poradenská činnost spojená s pořádáním sportovních akcí, provoz tělovýchovných a sportovních zařízení, včetně sportovních zařízení sloužících k regeneraci a rekondici.

Třídy výrobků a služeb:

16, 25, 41

(210) O-517654

(111) **349254**
(220) 21.10.2014
(151) 29.10.2015
(540)



(594) Kombinovaná
(591) Barevná
(730) **Vítver Vladimír**, Pod Smrkem 2031, Náchod, 54701, CZ
(740) Ing. Milan Škoda, patentový zástupce, Nahořanská 308, Nové Město nad Metují, Krčín, 54901
(511) (12) tažná zařízení pro připojení přívěsných vozidel, automobily a jejich části, vše ve třídě 12; (36) pronájem nemovitostí; (37) servisní a opravárenské služby pro motorová vozidla, včetně autoklempířství, lakování, protikorozních nátěrů a nástřiků, stavebnictví, zprostředkovatelská činnost ve stavebnictví, provádění inženýrských, průmyslových, bytových a občanských staveb, včetně jejich změn, provádění staveb pozemních a podzemních, sanace staveb a stavební rekonstrukce, údržba a odstraňování staveb, výstavba a přeložky inženýrských sítí; (39) pronájem a půjčování motorových vozidel, přívěsných vozidel, dopravní a přepravní služby; (40) galvanické pokovování, chromování, stavba vozidel a automobilů na zakázku; (41) organizování sportovních aktivit, soutěží a závodů, organizování sportovních výstav, vydávání materiálů, s výjimkou reklamních nebo náborových, informace o sportovních akcích a možnostech rekreace, provozování sportovních zařízení, měření času při sportovních soutěžích, provozování fitness centra, provozování zařízení sloužících k regeneraci a rekondici v rámci této třídy; (43) hostinská činnost, ubytovací služby; (44) masáže, relaxační masáže, provozování solária a sauny, fitness centra, kosmetické služby, služby salónů krásy, hygienická a kosmetická péče o lidi.

Třídy výrobků a služeb:
12, 36, 37, 39, 40, 41, 43, 44
(210) O-517306

(111) **349338**
(220) 19.11.2014
(151) 04.11.2015
(540)

(111) **349329**
(220) 30.05.2014
(151) 04.11.2015
(540)

Czech News Center

(592) Slovní
(730) **CZECH NEWS CENTER a.s.**, Komunardů 1584/42, Praha 7, Holešovice, 17000, CZ
(511) (9) data, informace a databáze, nahrané zvukové a zvukově-obrazové záznamy, vše na elektronických, magnetických, optických a jiných nosičích v rámci třídy 9 nebo v elektronických, datových, informačních a telekomunikačních sítích, multimediální aplikace, elektronická periodika a knihy, stahovatelná zvonění pro mobilní telefony, stahovatelné hudební soubory, stahovatelné obrazové soubory, stahovatelné počítačové hry, stahovatelné počítačové programy, počítačové hry, počítačový software; (16) tiskoviny všeho druhu, noviny, časopisy, periodika, knihy, učebnice, učební pomůcky kromě přístrojů, křížovky, katalogy, papírenské zboží; (35) inzertní činnost, reklamní a propagační činnost, marketing, prezentace výrobků v komunikačních médiích pro účely maloobchodu, pronájem reklamních ploch na Internetu, překlad a systemizace informací do počítačové databáze, prodej po telefonu (telemarketing), zajišťování předplatného novin a časopisů, průzkum trhu, průzkum veřejného mínění, komerční informace a rady pro spotřebitele, služby v oblasti srovnávání cen; (38) přenos dat, zpráv a informací, komunikace, šíření tištěných a elektronických periodik a knih, vše prostřednictvím počítačů, elektronických, počítačových, datových a telekomunikačních sítí (zejména prostřednictvím Internetu), poskytování přístupu do počítačových databází, poskytování internetových diskusních fór, informační služby na Internetu (informační kancelář), provozování internetových portálů; (41) výchovná, vzdělávací a zábavná činnost, sportovní a kulturní aktivity, předprodej vstupenek, organizování vzdělávacích a zábavných soutěží, obrazové a textové zpravodajství, vydavatelská činnost, vydávání elektronických knih a časopisů on-line, poskytování on-line elektronických publikací (bez možnosti stažení), provozování her on-line, rozmnožování a nahrávání zvukových a zvukově-obrazových záznamů, poskytování informací o možnostech zábavy, rekreace a rozptýlení; (42) tvorba, instalace, aktualizace a údržba počítačových programů, pronájem počítačových programů.

Třídy výrobků a služeb:
9, 16, 35, 38, 41, 42
(210) O-513953

(111) **349337**
(220) 19.11.2014
(151) 04.11.2015
(540)

SEXCAFÉ

(592) Slovní
(730) **Poupětová Julie Mgr.**, U smaltovny 1419/30, Praha 7, Holešovice, 17000, CZ
(511) (35) obchodní poradenství vztahující se k franšizingu, poskytování obchodní asistence při zřizování franšíz, podpora prodeje zboží a služeb, marketingové poradenství, marketingové analýzy a studie, reklama, marketing a propagační služby; (41) koučink, služby osobního trenéra, školení, školení (pořádání a řízení), korespondenční kurzy, výchova, organizování a vedení kongresů, konference, klubové služby, informace o možnostech rozptýlení, dálkové studium, filmová produkce (jiná než reklamní), agentury (umělecké módní), živé vystoupení (organizování), výroba videofilmů, vzdělávání, vzdělávací informace, pořádání rekvalifikačních kurzů, knihy (vydávání -), vydávání elektronických knih a časopisů on-line, profesní rekvalifikace; (43) poskytování jídla a nápojů v kavárnách.

Třídy výrobků a služeb:
35, 41, 43
(210) O-518017



(594) Kombinovaná
(730) **Poupětová Julie Mgr.**, U smaltovny 1419/30, Praha 7, Holešovice, 17000, CZ
(511) (28) hračky pohyblivé, hry, hry společenské; (30) káva; (35) obchodní poradenství vztahující se k franšizingu, poskytování obchodní asistence při zřizování franšíz, podpora prodeje zboží a služeb, marketingové poradenství, marketingové analýzy a studie, reklama, marketing a propagační služby; (41) koučink, služby osobního trenéra, školení, školení (pořádání a řízení), korespondenční kurzy, výchova, organizování a vedení kongresů, konference, klubové služby, informace o možnostech rozptýlení, dálkové studium, filmová produkce (jiná než reklamní), agentury (umělecké módní), živé vystoupení (organizování), výroba videofilmů, vzdělávání, vzdělávací informace, pořádání rekvalifikačních kurzů, knihy (vydávání -), vydávání elektronických knih a časopisů on-line, profesní rekvalifikace; (43) poskytování jídla a nápojů v kavárnách; (44) psychologické služby pro veřejnost, testování a poradenství v oblasti psychologie pomocí vlastní teorie - v rámci této třídy, zdravotní poradenství.

Třídy výrobků a služeb:
28, 30, 35, 41, 43, 44
(210) O-518018

(111) **349341**
(220) 08.12.2014
(151) 04.11.2015
(540)



(594) Kombinovaná
(730) **OFFICE PRO s.r.o.**, Brázdímská 1843, Brandýs nad Labem-Stará Boleslav, Brandýs nad Labem, 25001, CZ
(740) Svoboda, Chlumská, Chrůma a partneři, JUDr. Karla Chlumská, advokátka, Hyberská 1009/24, Praha 1, 11000
(511) (16) papír, výrobky z papíru, a to modely kancelářského nábytku z papíru, tiskoviny, neperiodické publikace, nabídkové listy, katalogy, reklamní letáky, propagační materiály, kancelářské potřeby, počítačová literatura, kancelářské soupravy; (20) kancelářský nábytek všeho druhu ze dřeva, kovu, rákosu, kůže nebo jiných hmot, atypický kancelářský nábytek všeho druhu ze dřeva, korku, třtiny, vrbového proutí, díly a součástky kancelářského nábytku a spojovací materiál pro kancelářský nábytek ze dřeva, korku, třtiny, vrbového proutí, pokud nejsou zahrnuty v jiných třídách, díly a součástky kancelářského nábytku a spojovací materiál z náhražek dřeva, korku, třtiny, vrbového proutí a z plastických hmot, pokud nejsou zahrnuty v jiných třídách, stavebnicový nábytek a modulový nábytek, variabilní nábytkové programy pro kanceláře, nábytek pro jednací místnosti, recepce, sekretariáty, nábytek pro kuchyně, ložnice, nábytek školní a zahradní, dětský nábytek, nábytek s využitím skla a zrcadel, čalouněný nábytek, sedací soupravy, křesla a židle, stoly a stolky, stojany, bytové a nábytkové doplňky, umělecké a ozdobné předměty a ostatní prvky zařízení interiéru v jiné třídě neuvedené; (42) architektura, architektonické poradenství, návrhy uspořádání interiéru, technologické služby a související projektování interiéru, navrhování a vývoj softwaru.

Třídy výrobků a služeb:

16, 20, 42
(210) O-518459

(111) **350213**
(220) 30.04.2015
(151) 16.12.2015
(540)



Obaly Adamec a.s.

(594) Kombinovaná
(730) **Obaly Adamec a.s.**, U Výtopny 3157, Ostrava, Zábřeh, 70030, CZ
(740) Ing. Jarmila Javoríková, Slunečná 4566, Zlín, 76005
(511) (16) papír, karton, kartonové obaly, krabice a tašky, obalové materiály spadající do této třídy, papírové krabice, balící papír, papír pro tisk, fólie, obaly, pásky, pytle, tašky a sáčky z umělých hmot pro balení, průtažné fólie, smrštitelné fólie, bublinkové fólie, pěnové fólie, speciální fólie pro balení (spadající do této třídy), etikety pro výrobky z papíru a fólií, samolepící etikety a pásky pro balení, obalové pěnové výplně, kartonové a pěnové tvarové výseky pro balení, sáčky, tašky a pytle (spadající do této třídy) k reklamním účelům, tiskoviny všeho druhu - knihy, noviny, časopisy, brožury, letáky, katalogy, diáře, kalendáře, plakáty, fotografie, reklamní tiskoviny, firemní a účetní tiskoviny, poštovní tiskoviny, recyklovaný papír, recyklované obalové materiály spadající do této třídy, kancelářské potřeby všeho druhu (spadající do této třídy), psací potřeby všeho druhu (spadající do této třídy), psací a kancelářské potřeby k reklamním účelům (spadající do této třídy); (35) maloobchodní, velkoobchodní a elektronický prodej papíru, tiskovin a obalových materiálů všeho druhu, reklamní činnost, marketingová činnost, předvádění výrobků, průzkumy trhu, reklamní a marketingové akce, reklamní zaslání výrobků a vzorků výrobků, rozšiřování reklamních a inzertních tiskovin, automatizované zpracování dat, administrativní práce, kopírování dokumentů, obchodní poradenství, manažerské služby, pomoc při řízení firmy a podnikání, obchodní zastoupení jiných podnikatelských subjektů; (40) zpracování a úprava papíru a kartonu, zpracování plastu, dřeva, kovu a skla, zpracování obalových materiálů, výroba obalů na zakázku, povrchová úprava materiálů - zejména papíru a plastu, recyklace materiálů, polygrafické služby - tisk, potisk výrobků, potisk obalů, fotosazba, barvení obalů, barvení materiálů, leštění, broušení, laminace, rytí, gravírování, řezání, děrování, vrtání, obrábění, konzultace a poskytování informací v oblasti výroby obalů, konzultace a poskytování informací v oblasti zpracování materiálů a konečné úpravy materiálů, konzultace a poskytování informací v oblasti polygrafie, informace v oblasti potisku výrobků a jejich obalů.

Třídy výrobků a služeb:

16, 35, 40

(210) O-522030

(111) **350986**
(220) 24.03.2015
(151) 27.01.2016
(540)

AsisTeam s.r.o.

(594) Kombinovaná
(591) Barevná
(730) **AsisTeam s.r.o.**, Kaprova 42/14, Praha 1, Staré Město, 11000, CZ
(740) PROPATENT, JUDr. Matěj Sedláček, Pod Pekařkou 107/1, Praha 4, Podolí, 14700
(511) (35) obchodní nebo podnikatelské poradenství, fakturace, komerční informace a rady pro spotřebitele (spotřebitelská poradna), propagační

činnost, reklama on-line v počítačové síti, překlad informací do počítačových databází, systematizace informací do počítačových databází, obchodní průzkum, vedení kartoték v počítači; (36) bankovníctví, bankovníctví finanční transakce, clearing (zúčtování vzájemných pohledávek a závazků - bezhotovostní operace), elektronický převod kapitálu, poskytování finančních informací, finanční analýzy, finanční poradenství, finanční řízení, finanční a peněžní služby, finanční sponzorování, garance, záruky, kauce, hypotéky (poskytování půjček), finanční konzultační služby, kanceláře pro inkasování pohledávek, financování koupě na splátky, platby na splátky, platební převody vykonávané elektronicky, zprostředkování finančních půjček, splácení plateb, služby úvěrových ústavů a úvěrových bank, poskytování úvěrů a vydávání platebních prostředků, poskytování spotřebitelských úvěrů, finanční odhady a oceňování (pojišťovnictví, bankovníctví, nemovitosti), zprostředkování prodeje nemovitostí, obchodování s nemovitostmi, oceňování a odhady nemovitostí, pronájem nemovitostí, správa nemovitostí; (39) skladování elektronicky uložených dat nebo dokumentů, informace o skladování.

Třídy výrobků a služeb:

35, 36, 39

(210) O-521044

(111) **355865**
(220) 27.11.2014
(151) 29.09.2016
(540)



(594) Kombinovaná
(730) **ARENDON a.s.**, Opletalova 1015/55, Praha 1, Nové Město, 11000, CZ
(740) JUDr. Michal Chráma Ph.D., advokát, Ovocný trh 572/11, Praha 1, Staré Město, 11000
(511) (9) počítačové simulátory; (12) golfové vozíky (vozidla); (16) papír a veškeré výrobky z papíru, lepenky a kartonážní výrobky v rámci této třídy, tiskoviny, časopisy, brožury, periodické a neperiodické tiskoviny, průvodcovské brožury, pohlednice, mapy, obrázky, fotografie a alba, karty, knihy a knihařské výrobky a potřeby, psací, rýsovací a kreslicí potřeby a pomůcky, kancelářská lepidla, učební a školní potřeby a pomůcky s výjimkou přístrojů, modelovací pasty a hmoty, veškeré prostředky a pomůcky pro umělce, psací stroje a kancelářské potřeby s výjimkou nábytku, štočky, tiskací písma a číslice; (18) surové kůže, kožešiny, kůže, imitace kůže a výrobky z nich, například kufrty, kabely, brašny, ostatní zavazadlové zboží a školní brašny, oděvy a oděvní a módní doplňky v rámci této třídy, včetně ostatních výrobků kožené galanterie, usně pro obuvnický průmysl, kožené zboží pro golf, turistiku, horolezectví, ostatní sporty, volné chvíle a odpočinek, vše v rámci této třídy, deštníky, slunečníky a hole, biče a postroje na koně včetně sedlářských výrobků; (25) oděvy, oděvní komplety a oděvní doplňky v rámci této třídy, kloboučnické zboží, rukavice, boty, střevíce, trepky, ponožky, punčochy a punčochové zboží, prádlo osobní a spodní, plavky, sportovní obleky a dresy, ostatní sportovní oblečení včetně doplňků zejména pro golf, fitness centrum v rámci této třídy, kožichy, čepice, šály, boa; (28) tělocvičné a sportovní nářadí, výstroj a doplňky, sportovní potřeby - golfové hole, golfové míčky, tělocvičné zařízení (vše spojeno s golfem), náčiní pro pěstění, kulturu těla a ostatní sporty, sportovní náčiní a potřeby, plážové a koupací zboží v rámci této třídy, šermířské potřeby, hry, hračky a věci na hraní, vánoční potřeby a ozdoby, hrací karty; (35) kanceláře vývozní a dovozní pro výše uvedené výrobky ve třídách 9, 12, 16, 18, 25 a 28, reklamní, inzertní a propagační činnost, marketing, reklamní, inzertní a propagační činnost prostřednictvím jakéhokoliv média, prostřednictvím telefonní sítě nebo datové sítě nebo informační sítě nebo elektronické sítě nebo komunikační sítě nebo počítačové sítě, poskytování informací a jiných informačních produktů komerčního nebo reklamního charakteru, multimediálních informací komerčního charakteru, komerční využití Internetu v oblastech komerčních internetových médií a vyhledávacích služeb, on-line inzerce, činnost reklamní agentury, zprostředkování v obchodních vztazích a zprostředkování v oblasti obchodu s výrobky tříd 9, 12, 16, 18, 25 a 28,

služby na Internetu k obchodním a reklamním účelům v rámci této třídy, reklamní, inzertní a propagační činnost, pořádání výstav a předváděcích akcí se zaměřením na komerční účely, činnost účetních, organizačních a ekonomických poradců, manažerská činnost; (37) stavební práce v oborech inženýrského, průmyslového a pozemního stavitelství včetně souvisejících oprav, údržby a instalačních služeb v rámci této třídy, realizace staveb a jejich částí, výstavba golfových hřišť, údržba golfových hřišť v rámci této třídy; (38) telematika, výměna, šíření a/nebo získávání zpráv a informací včetně doprovodného zvuku, šíření elektronických časopisů, informací, elektronických periodik, knih v elektronické podobě, audio nebo audiovizuálních děl prostřednictvím informační nebo datové nebo elektronické nebo komunikační nebo telekomunikační nebo počítačové sítě, zejména Internetu, pomocí satelitů; (39) dopravní obsluha hřišť, doprava výše uvedených výrobků tříd 9, 12, 16, 18, 25 a 28; (41) provozování tělovýchovných zařízení a zařízení sloužících k regeneraci a rekondici, provozování golf centra a výuky golfu, pronájem sportovních potřeb a příslušenství, provozování veřejných tělovýchovných škol, pořádání kurzů pro cvičitele, trenéry a rozhodčí, pořádání tělovýchovných kurzů a činnost sportovních instruktorů, provozování kasin a heren, služby pro hry a sázení, služby pro zdravotní a odpočinkové kluby, kompletní organizování sportovních a kulturních akcí; (44) provozování solária, údržba golfových hřišť (trávníků) v rámci této třídy.

Třídy výrobků a služeb:

9, 12, 16, 18, 25, 28, 35, 37, 38, 39, 41, 44

(210) O-518230

(111) **356320**

(220) 04.06.2014

(151) 19.10.2016

(540)



ŠTRICLE

(594) Kombinovaná

(730) **GASTRO - MENU EXPRESS a.s.**, Konská 199, Třinec, 73961, CZ

(740) Ing. Pavel Nádvorník s.r.o., Klínová 620/1, Ostrava, Hulváky, 70900

(511) (29) konzervované, mražené, sušené a vařené ovoce a zelenina, nakládaná

zelenina, ovocné a zeleninové pomazánky, vejce, mléko, mléčné výrobky a jejich náhražky, jedlé oleje a tuky, želatina, luštěniny zpracované, kysané zelí; (30) pomazánky vyráběné z potravin rostlinného původu spadajících do této třídy, sůl, hořčice, kečup a rajčatové omáčky, ocet, nálevy a zálivky (k ochucení), koření a kořenící směsi, omáčky pro ochucení, dresinky, majonéza, těstoviny, obložené chlebičky, hotová jídla z potravin spadajících do této třídy; (31) zemědělské a vodní plodiny, zahradnické a lesní produkty nezahrnuté v jiných třídách, živá zvířata a živé organismy k chovným účelům, jedlí vodní živočichové (živí), čerstvé ovoce, zelenina, ořechy a bylinky; (35) marketing, obchodní průzkum a pomoc při řízení obchodní činnosti, obchodní administrativa, obchodní nebo podnikatelský průzkum, reklama, propagace a inzerce, poskytování informací komerčního nebo reklamního charakteru, multimediálních informací komerčního charakteru, komerční využití Internetu v oblastech komerčních internetových médií a vyhledávacích služeb, on-line inzerce, propagace a inzerce prostřednictvím Internetu a elektronických médií, vyhledávání obchodních informací pomocí Internetu i globálních telekomunikačních sítí, dodavatelské služby pro třetí osoby, franchising, internetový obchod a zprostředkování obchodu s výše uvedenými konkrétními výrobky ve třídách 29, 30 a 31, tj. konzervované, mražené, sušené a vařené ovoce a zelenina, nakládaná zelenina, ovocné a zeleninové pomazánky, vejce, mléko, mléčné výrobky a jejich náhražky, jedlé oleje a tuky, želatina, luštěniny zpracované, kysané zelí, pomazánky vyráběné z potravin rostlinného původu spadajících do třídy 30, sůl, hořčice, kečup a rajčatové omáčky, ocet, nálevy a zálivky (k ochucení), koření a kořenící směsi, omáčky pro ochucení, dresinky, majonéza, těstoviny, obložené chlebičky, hotová jídla z potravin spadajících do třídy 31, živá zvířata a živé organismy k chovným účelům, jedlí vodní živočichové (živí), čerstvé ovoce, zelenina, ořechy a bylinky; (40) chlazení a mražení nápojů, zprostředkovatelská činnost v oblasti služeb spadajících do této třídy.

Třídy výrobků a služeb:

29, 30, 31, 35, 40

(210) O-514085

Zániky ochranných známek uplynutím doby platnosti

Kapitola obsahuje údaje o ochranných známkách, které zanikly uplynutím doby platnosti podle ustanovení § 29 odst. 1 zákona č. 441/2003 Sb.

Číslo zápisu (111)	Číslo přihlášky (210)	Datum zániku (141)
151251	4481	22.10.2023
185384	83763	26.10.2023
185385	83764	26.10.2023
186412	83755	26.10.2023
186483	83813	27.10.2023
186484	83814	27.10.2023
186672	83720	25.10.2023
187609	83815	27.10.2023
194132	83741	26.10.2023
263594	197113	21.10.2023
264160	197098	21.10.2023
264171	197325	24.10.2023
264173	197387	29.10.2023
264177	197402	24.10.2023
264613	197347	27.10.2023
264616	197359	27.10.2023
264631	197414	29.10.2023
264632	197415	29.10.2023
264633	197416	29.10.2023
264634	197417	29.10.2023
264635	197418	29.10.2023
264637	197424	29.10.2023
264647	197510	30.10.2023
264689	197376	27.10.2023
265329	197277	24.10.2023
265344	197492	30.10.2023
266072	197287	24.10.2023
266073	197288	24.10.2023
266074	197291	24.10.2023
266075	197302	24.10.2023
266080	197378	27.10.2023
266768	197497	30.10.2023
267493	197306	24.10.2023
268096	197117	21.10.2023
268187	197442	29.10.2023
268188	197443	29.10.2023
268189	197444	29.10.2023
268967	197214	22.10.2023
269662	197100	21.10.2023
269664	197373	27.10.2023
273017	197499	30.10.2023
278393	197138	22.10.2023
296353	449761	24.10.2023
336820	508477	21.10.2023
336821	508479	21.10.2023
336823	508482	21.10.2023

Číslo zápisu (111)	Číslo přihlášky (210)	Datum zániku (141)
336824	508483	21.10.2023
336826	508516	22.10.2023
336827	508517	22.10.2023
336828	508518	22.10.2023
336829	508519	22.10.2023
336830	508521	22.10.2023
336831	508522	22.10.2023
336832	508523	22.10.2023
336833	508524	22.10.2023
336835	508718	30.10.2023
337389	510757	24.10.2023
338081	508423	29.10.2023
338455	508580	24.10.2023
338456	508605	24.10.2023
338586	508489	21.10.2023
338587	508490	21.10.2023
338589	508541	23.10.2023
338592	508549	23.10.2023
338593	508554	23.10.2023
338596	508579	24.10.2023
338598	508609	24.10.2023
338602	508614	25.10.2023
338609	508621	25.10.2023
338610	508622	25.10.2023
339134	508466	21.10.2023
339137	508652	28.10.2023
339280	508486	21.10.2023
339283	508526	22.10.2023
339284	508535	23.10.2023
339287	508570	24.10.2023
339288	508722	30.10.2023
339456	508726	30.10.2023
339576	508493	22.10.2023
339580	508662	29.10.2023
339582	508665	29.10.2023
339677	508689	29.10.2023
339678	508697	30.10.2023
339679	508702	30.10.2023
339840	508473	21.10.2023
339847	508688	29.10.2023
339979	508682	29.10.2023
340101	508464	21.10.2023
340102	508469	21.10.2023
340103	508561	23.10.2023
340104	508562	23.10.2023
340105	508563	23.10.2023

Číslo zápisu (111)	Číslo přihlášky (210)	Datum zániku (141)
340192	508527	22.10.2023
340194	508633	25.10.2023
340345	508632	25.10.2023
340504	508468	21.10.2023
340506	508720	30.10.2023
340841	508492	22.10.2023
341041	508630	25.10.2023
341042	508631	25.10.2023
341704	508571	24.10.2023
341705	508572	24.10.2023
341710	508602	24.10.2023
341717	508674	28.10.2023
341718	508675	28.10.2023
341719	508676	28.10.2023
341720	508725	30.10.2023
341841	508514	22.10.2023
342030	508533	22.10.2023
342032	508592	24.10.2023
342178	508557	23.10.2023
342180	508585	24.10.2023
342181	508707	30.10.2023
342714	508513	22.10.2023
342715	508586	24.10.2023
342716	508587	24.10.2023
343342	508461	21.10.2023
343343	508556	23.10.2023
343504	508553	23.10.2023
343658	508529	22.10.2023
344636	508474	21.10.2023
344637	508515	22.10.2023
344894	508593	24.10.2023
345183	508478	21.10.2023
345185	508520	22.10.2023
345279	508534	23.10.2023
345458	508540	23.10.2023
345459	508582	24.10.2023
345460	508583	24.10.2023
346617	508537	23.10.2023
346901	508600	24.10.2023
349236	508460	21.10.2023
349714	513218	23.10.2023
349959	508657	29.10.2023
350603	508530	22.10.2023
353960	508690	29.10.2023
355702	508491	22.10.2023
369316	508696	30.10.2023

Změny vlastníků ochranných známek

Kapitola obsahuje údaje o ochranných známkách, které byly převedeny nebo přešly ve smyslu ustanovení § 15 odst. 1, 2 a § 16 zákona č. 441/2003 Sb. na jiného vlastníka v rozsahu všech zapsaných výrobků nebo služeb. Kapitola obsahuje také údaje o zajišťovacích převodech.

Číslo zápisu (111)	Dřívější vlastník (770)	Nynější vlastník (730)	S účinností od (580)
157511	Orkla Foods Česko a Slovensko a.s., Mělnická 133, Byšice, 27732, CZ	FRUTA Podivín, a.s., Rybáře 157/40, Podivín, 69145, CZ	13.05.2024
162703	Orkla Foods Česko a Slovensko a.s., Mělnická 133, Byšice, 27732, CZ	FRUTA Podivín, a.s., Rybáře 157/40, Podivín, 69145, CZ	13.05.2024
211543	Vinařství NEOKLAS Šardice a.s., č. p. 700, Šardice, 69613, CZ	Viticul NEO Kft., Templom utca 8., 2161 Csomád, HU	14.05.2024
240250	PEVI, s.r.o., Lidická 1180, Lanškroun, Žichlínské Předměstí, 56301, CZ	Elis Textil Servis s.r.o., Tuřanka 1519/115a, Brno, Slatina, 62700, CZ	14.05.2024
256974	KUMO LIMITED, Rooms 2703-8,27/F Shui On Centre 6-8 Harbour Road, Wanchai, HK	Mambo Leisure Masters Limited, 18a/20 King Street, Maidenhead, SL6 1EF, GB	13.05.2024
257584	Orkla Foods Česko a Slovensko a.s., Mělnická 133, Byšice, 27732, CZ	FRUTA Podivín, a.s., Rybáře 157/40, Podivín, 69145, CZ	13.05.2024
268364	Vinařství NEOKLAS Šardice a.s., č. p. 700, Šardice, 69613, CZ	Viticul NEO Kft., Templom utca 8., 2161 Csomád, HU	14.05.2024
273534	Vinařství Mutěnice, s.r.o., Údolní 1174, Mutěnice, 69611, CZ	Viticul MUTENICE Kft., Templom utca 8., 2161 Csomád, HU	14.05.2024
281715	SICCO s.r.o., Plynářská 63, Kolín, Kolín IV, 28002, CZ	Sicco Central s.r.o., Plynářská 63, Kolín, Kolín IV, 28002, CZ	13.05.2024
281830	Vinařství NEOKLAS Šardice a.s., č. p. 700, Šardice, 69613, CZ	Viticul NEO Kft., Templom utca 8., 2161 Csomád, HU	14.05.2024
298961	Orkla Foods Česko a Slovensko a.s., Mělnická 133, Byšice, 27732, CZ	FRUTA Podivín, a.s., Rybáře 157/40, Podivín, 69145, CZ	13.05.2024
298977	Musil Pavel, Brunka 1519, Humpolec, 39601, CZ	Ráj čtyřkolek s.r.o., Karlovo náměstí 290/16, Praha 2, Nové Město, 12000, CZ	13.05.2024
314182	SPORT INVEST Marketing, a.s., Hvězdova 1716/2b, Praha 4, Nusle, 14000, CZ	SPORT INVEST International, a.s., Hvězdova 1716/2b, Praha 4, Nusle, 14000, CZ	13.05.2024
332247	Vinařství NEOKLAS Šardice a.s., č. p. 700, Šardice, 69613, CZ	Viticul NEO Kft., Templom utca 8., 2161 Csomád, HU	14.05.2024
334618	Orkla Foods Česko a Slovensko a.s., Mělnická 133, Byšice, 27732, CZ	FRUTA Podivín, a.s., Rybáře 157/40, Podivín, 69145, CZ	13.05.2024
338044	Vinařství Mutěnice, s.r.o., Údolní 1174, Mutěnice, 69611, CZ	Viticul MUTENICE Kft., Templom utca 8., 2161 Csomád, HU	14.05.2024
338418	Vinařství Mutěnice, s.r.o., Údolní 1174, Mutěnice, 69611, CZ	Viticul MUTENICE Kft., Templom utca 8., 2161 Csomád, HU	14.05.2024
338579	Vinařství Mutěnice, s.r.o., Údolní 1174, Mutěnice, 69611, CZ	Viticul MUTENICE Kft., Templom utca 8., 2161 Csomád, HU	14.05.2024
338580	Vinařství Mutěnice, s.r.o., Údolní 1174, Mutěnice, 69611, CZ	Viticul MUTENICE Kft., Templom utca 8., 2161 Csomád, HU	14.05.2024
339405	Vinařství Mutěnice, s.r.o., Údolní 1174, Mutěnice, 69611, CZ	Viticul MUTENICE Kft., Templom utca 8., 2161 Csomád, HU	14.05.2024
339590	Vinařství Mutěnice, s.r.o., Údolní 1174, Mutěnice, 69611, CZ	Viticul MUTENICE Kft., Templom utca 8., 2161 Csomád, HU	14.05.2024
339814	Vinařství Mutěnice, s.r.o., Údolní 1174, Mutěnice, 69611, CZ	Viticul MUTENICE Kft., Templom utca 8., 2161 Csomád, HU	14.05.2024
340219	Vinařství Mutěnice, s.r.o., Údolní 1174, Mutěnice, 69611, CZ	Viticul MUTENICE Kft., Templom utca 8., 2161 Csomád, HU	14.05.2024
340403	Vinařství Mutěnice, s.r.o., Údolní 1174, Mutěnice, 69611, CZ	Viticul MUTENICE Kft., Templom utca 8., 2161 Csomád, HU	14.05.2024
340404	Vinařství Mutěnice, s.r.o., Údolní 1174, Mutěnice, 69611, CZ	Viticul MUTENICE Kft., Templom utca 8., 2161 Csomád, HU	14.05.2024
340551	Vinařství Mutěnice, s.r.o., Údolní 1174, Mutěnice, 69611, CZ	Viticul MUTENICE Kft., Templom utca 8., 2161 Csomád, HU	14.05.2024
341647	Vinařství Mutěnice, s.r.o., Údolní 1174, Mutěnice, 69611, CZ	Viticul MUTENICE Kft., Templom utca 8., 2161 Csomád, HU	14.05.2024
342009	Vinařství Mutěnice, s.r.o., Údolní 1174, Mutěnice, 69611, CZ	Viticul MUTENICE Kft., Templom utca 8., 2161 Csomád, HU	14.05.2024
342109	Vinařství NEOKLAS Šardice a.s., č. p. 700, Šardice, 69613, CZ	Viticul NEO Kft., Templom utca 8., 2161 Csomád, HU	14.05.2024
342706	Vinařství Mutěnice, s.r.o., Údolní 1174, Mutěnice, 69611, CZ	Viticul MUTENICE Kft., Templom utca 8., 2161 Csomád, HU	14.05.2024
343417	Vinařství Mutěnice, s.r.o., Údolní 1174, Mutěnice, 69611, CZ	Viticul MUTENICE Kft., Templom utca 8., 2161 Csomád, HU	14.05.2024
343628	Vinařství Mutěnice, s.r.o., Údolní 1174, Mutěnice, 69611, CZ	Viticul MUTENICE Kft., Templom utca 8., 2161 Csomád, HU	14.05.2024
344064	Vinařství Mutěnice, s.r.o., Údolní 1174, Mutěnice, 69611, CZ	Viticul MUTENICE Kft., Templom utca 8., 2161 Csomád, HU	14.05.2024
345422	Vinařství Mutěnice, s.r.o., Údolní 1174, Mutěnice, 69611, CZ	Viticul MUTENICE Kft., Templom utca 8., 2161 Csomád, HU	14.05.2024
346316	Vinařství Mutěnice, s.r.o., Údolní 1174, Mutěnice, 69611, CZ	Viticul MUTENICE Kft., Templom utca 8., 2161 Csomád, HU	14.05.2024
346777	Vinařství Mutěnice, s.r.o., Údolní 1174, Mutěnice, 69611, CZ	Viticul MUTENICE Kft., Templom utca 8., 2161 Csomád, HU	14.05.2024
347413	Vinařství Mutěnice, s.r.o., Údolní 1174, Mutěnice, 69611, CZ	Viticul MUTENICE Kft., Templom utca 8., 2161 Csomád, HU	14.05.2024
347484	Vinařství Mutěnice, s.r.o., Údolní 1174, Mutěnice, 69611, CZ	Viticul MUTENICE Kft., Templom utca 8., 2161 Csomád, HU	14.05.2024
347572	Vinařství Mutěnice, s.r.o., Údolní 1174, Mutěnice, 69611, CZ	Viticul MUTENICE Kft., Templom utca 8., 2161 Csomád, HU	14.05.2024
348952	Vinařství Mutěnice, s.r.o., Údolní 1174, Mutěnice, 69611, CZ	Viticul MUTENICE Kft., Templom utca 8., 2161 Csomád, HU	14.05.2024
349473	Vinařství Mutěnice, s.r.o., Údolní 1174, Mutěnice, 69611, CZ	Viticul MUTENICE Kft., Templom utca 8., 2161 Csomád, HU	14.05.2024

Číslo zápisu (111)	Dřívější vlastník (770)	Nynější vlastník (730)	S účinností od (580)
349474	Vinařství Mutěnice, s.r.o., Údolní 1174, Mutěnice, 69611, CZ	Viticol MUTENICE Kft., Templom utca 8., 2161 Csomád, HU	14.05.2024
349527	Vinařství Mutěnice, s.r.o., Údolní 1174, Mutěnice, 69611, CZ	Viticol MUTENICE Kft., Templom utca 8., 2161 Csomád, HU	14.05.2024
351147	Vinařství Mutěnice, s.r.o., Údolní 1174, Mutěnice, 69611, CZ	Viticol MUTENICE Kft., Templom utca 8., 2161 Csomád, HU	14.05.2024
351806	Vinařství Mutěnice, s.r.o., Údolní 1174, Mutěnice, 69611, CZ	Viticol MUTENICE Kft., Templom utca 8., 2161 Csomád, HU	14.05.2024
352124	Vinařství Mutěnice, s.r.o., Údolní 1174, Mutěnice, 69611, CZ	Viticol MUTENICE Kft., Templom utca 8., 2161 Csomád, HU	14.05.2024
353785	Vinařství Mutěnice, s.r.o., Údolní 1174, Mutěnice, 69611, CZ	Viticol MUTENICE Kft., Templom utca 8., 2161 Csomád, HU	14.05.2024
353954	Vinařství Mutěnice, s.r.o., Údolní 1174, Mutěnice, 69611, CZ	Viticol MUTENICE Kft., Templom utca 8., 2161 Csomád, HU	14.05.2024
356843	Vinařství Mutěnice, s.r.o., Údolní 1174, Mutěnice, 69611, CZ	Viticol MUTENICE Kft., Templom utca 8., 2161 Csomád, HU	14.05.2024
357272	Orkla Foods Česko a Slovensko a.s., Mělnická 133, Byšice, 27732, CZ	FRUTA Podivín, a.s., Rybáře 157/40, Podivín, 69145, CZ	13.05.2024
357367	Vinařství Mutěnice, s.r.o., Údolní 1174, Mutěnice, 69611, CZ	Viticol MUTENICE Kft., Templom utca 8., 2161 Csomád, HU	14.05.2024
357368	Vinařství Mutěnice, s.r.o., Údolní 1174, Mutěnice, 69611, CZ	Viticol MUTENICE Kft., Templom utca 8., 2161 Csomád, HU	14.05.2024
357429	Vinařství Mutěnice, s.r.o., Údolní 1174, Mutěnice, 69611, CZ	Viticol MUTENICE Kft., Templom utca 8., 2161 Csomád, HU	14.05.2024
357615	SPORT INVEST Marketing, a.s., Hvězdova 1716/2b, Praha 4, Nusle, 14000, CZ	SPORT INVEST International, a.s., Hvězdova 1716/2b, Praha 4, Nusle, 14000, CZ	13.05.2024
357883	Vinařství Mutěnice, s.r.o., Údolní 1174, Mutěnice, 69611, CZ	Viticol MUTENICE Kft., Templom utca 8., 2161 Csomád, HU	14.05.2024
358461	Vinařství NEOKLAS Šardice a.s., č. p. 700, Šardice, 69613, CZ	Viticol NEO Kft., Templom utca 8., 2161 Csomád, HU	14.05.2024
358779	Vinařství Mutěnice, s.r.o., Údolní 1174, Mutěnice, 69611, CZ	Viticol MUTENICE Kft., Templom utca 8., 2161 Csomád, HU	14.05.2024
359369	Vinařství NEOKLAS Šardice a.s., č. p. 700, Šardice, 69613, CZ	Viticol NEO Kft., Templom utca 8., 2161 Csomád, HU	14.05.2024
359370	Vinařství NEOKLAS Šardice a.s., č. p. 700, Šardice, 69613, CZ	Viticol NEO Kft., Templom utca 8., 2161 Csomád, HU	14.05.2024
361220	Vinařství NEOKLAS Šardice a.s., č. p. 700, Šardice, 69613, CZ	Viticol NEO Kft., Templom utca 8., 2161 Csomád, HU	14.05.2024
362167	ICG Laboratories s.r.o., Rokitanského 169/3, Hradec Králové, 50003, CZ	BODYBE Europe, s.r.o., Rokitanského 169/3, Hradec Králové, 50003, CZ	14.05.2024
363123	Vinařství Mutěnice, s.r.o., Údolní 1174, Mutěnice, 69611, CZ	Viticol MUTENICE Kft., Templom utca 8., 2161 Csomád, HU	14.05.2024
364955	Vinařství Mutěnice, s.r.o., Údolní 1174, Mutěnice, 69611, CZ	Viticol MUTENICE Kft., Templom utca 8., 2161 Csomád, HU	14.05.2024
364956	Vinařství NEOKLAS Šardice a.s., č. p. 700, Šardice, 69613, CZ	Viticol NEO Kft., Templom utca 8., 2161 Csomád, HU	14.05.2024
364957	Vinařství NEOKLAS Šardice a.s., č. p. 700, Šardice, 69613, CZ	Viticol NEO Kft., Templom utca 8., 2161 Csomád, HU	14.05.2024
370142	Vinařství Mutěnice, s.r.o., Údolní 1174, Mutěnice, 69611, CZ	Viticol MUTENICE Kft., Templom utca 8., 2161 Csomád, HU	14.05.2024
370579	Vinařství NEOKLAS Šardice a.s., č. p. 700, Šardice, 69613, CZ	Viticol NEO Kft., Templom utca 8., 2161 Csomád, HU	14.05.2024
370580	Vinařství NEOKLAS Šardice a.s., č. p. 700, Šardice, 69613, CZ	Viticol NEO Kft., Templom utca 8., 2161 Csomád, HU	14.05.2024
371490	Vinařství NEOKLAS Šardice a.s., č. p. 700, Šardice, 69613, CZ	Viticol NEO Kft., Templom utca 8., 2161 Csomád, HU	14.05.2024
374704	UNITED HEALTH CARE s.r.o., Opletalova 1284/37, Praha 1, Nové Město, 11000, CZ	MEDDI hub a.s., Na Florenci 2116/15, Praha 1, Nové Město, 11000, CZ	13.05.2024
376546	PEVI, s.r.o., Lidická 1180, Lanškroun, Žichlínské Předměstí, 56301, CZ	Elis Textil Servis s.r.o., Tuřanka 1519/115a, Brno, Slatina, 62700, CZ	14.05.2024
377883	Vinařství NEOKLAS Šardice a.s., č. p. 700, Šardice, 69613, CZ	Viticol NEO Kft., Templom utca 8., 2161 Csomád, HU	14.05.2024
378359	UNITED HEALTH CARE s.r.o., Opletalova 1284/37, Praha 1, Nové Město, 11000, CZ	MEDDI hub a.s., Na Florenci 2116/15, Praha 1, Nové Město, 11000, CZ	13.05.2024
380783	UNITED HEALTH CARE s.r.o., Opletalova 1284/37, Praha 1, Nové Město, 11000, CZ	MEDDI hub a.s., Na Florenci 2116/15, Praha 1, Nové Město, 11000, CZ	13.05.2024
383207	Vinařství Mutěnice, s.r.o., Údolní 1174, Mutěnice, 69611, CZ	Viticol MUTENICE Kft., Templom utca 8., 2161 Csomád, HU	14.05.2024
383512	Vinařství NEOKLAS Šardice a.s., č. p. 700, Šardice, 69613, CZ	Viticol NEO Kft., Templom utca 8., 2161 Csomád, HU	14.05.2024
383513	Vinařství NEOKLAS Šardice a.s., č. p. 700, Šardice, 69613, CZ	Viticol NEO Kft., Templom utca 8., 2161 Csomád, HU	14.05.2024
384104	Vinařství Mutěnice, s.r.o., Údolní 1174, Mutěnice, 69611, CZ	Viticol MUTENICE Kft., Templom utca 8., 2161 Csomád, HU	14.05.2024
387272	Boček Emil, Laštůvkova 712/16, Brno, Bystrc, 63500, CZ	Koblasová Zuzana, Skleníky 563, Černá Hora, 67921, CZ Boček Jiří, Glinkova 388/13, Brno, Kohoutovice, 62300, CZ	14.05.2024
390044	UNITED HEALTH CARE s.r.o., Opletalova 1284/37, Praha 1, Nové Město, 11000, CZ	MEDDI hub a.s., Na Florenci 2116/15, Praha 1, Nové Město, 11000, CZ	13.05.2024
391899	UNITED HEALTH CARE s.r.o., Opletalova 1284/37, Praha 1, Nové Město, 11000, CZ	MEDDI hub a.s., Na Florenci 2116/15, Praha 1, Nové Město, 11000, CZ	13.05.2024
391900	UNITED HEALTH CARE s.r.o., Opletalova 1284/37, Praha 1, Nové Město, 11000, CZ	MEDDI hub a.s., Na Florenci 2116/15, Praha 1, Nové Město, 11000, CZ	13.05.2024
392323	Vinařství Mutěnice, s.r.o., Údolní 1174, Mutěnice, 69611, CZ	Viticol MUTENICE Kft., Templom utca 8., 2161 Csomád, HU	14.05.2024

Změny v údajích o vlastních ochranných známkách

Kapitola obsahuje ochranné známky, u kterých byla v rejstříku ochranných známek vyznačena změna v údajích o vlastních ve smyslu ustanovení § 27 odst. 2 a 7 zákona č. 441/2003 Sb.

Číslo zápisu (111)	Vlastník (730)	S účinností od (580)
191994	Benihana Holdings, Pte.Ltd., 9 Raffles Place, #26-01 Republic Plaza, 048619 Singapore, SG	13.05.2024
211183	AVIVA INTERNATIONAL INSURANCE LIMITED, 80 Fenchurch Street, London, EC3M 4AE, GB	14.05.2024
276472	Kukulová Lucie, Husova 242/9, Praha 1, Staré Město, 11000, CZ	13.05.2024
341961	GIGI COSMETIC LABORATORIES LTD., 30 Shacham St., Petach Tikva, IL	14.05.2024
369873	Poslová Eva RNDr., Vinařská 744/24, Ústí nad Labem, Bukov, 40001, CZ	14.05.2024

V kapitole se zveřejňují podle ustanovení § 15 odst. 4 zákona č. 452/2001 Sb., o ochranně označení původu a zeměpisných označení, zápisy označení původu/zeměpisných označení, jejich zrušení a jiné důležité skutečnosti.

Změny popisu

Číslo zápisu 81
Označení původu ČESKÝ GRANÁTOVÝ ŠPERK
Zápis do rejstříku dne 01.02.1974
Popis viz specifikace

Změny specifikace

Číslo zápisu 81
Označení původu ČESKÝ GRANÁTOVÝ ŠPERK
Zápis do rejstříku dne 01.02.1974
Specifikace
https://isdv.upv.gov.cz/doc/textyopzo/104/specifikace_202421.pdf
28037ca81ecbde5aa2aebc1fb9f0a51c54b597e5

Změna území

Číslo zápisu 81
Označení původu ČESKÝ GRANÁTOVÝ ŠPERK
Zápis do rejstříku dne 01.02.1974
Území Město Turnov, Liberecký kraj, Česká republika

Změny zboží

Číslo zápisu 81
Označení původu ČESKÝ GRANÁTOVÝ ŠPERK
Zápis do rejstříku dne 01.02.1974
Zboží Šperky vyrobené s použitím Českých granátů, včetně použití samotného a jediného Českého granátu (solitér).