

Číselné INID kódy pro označování bibliografických dat technických řešení

INID Codes for the identification of bibliographic data of technical solutions

(Standard WIPO ST. 9 a ST. 80)

(11)	číslo patentu/zápisu/osvědčení	(11)	Number of the patent/registration/certification
(15)	datum zápisu průmyslového vzoru	(15)	Industrial design registration date
(21)	číslo přihlášky/žádosti	(21)	Application number
(22)	datum podání přihlášky/žádosti	(22)	Date of application filling
(23)	údaje o výstavní prioritě	(23)	Exhibition priority data
(28)	počet průmyslových vzorů	(28)	Number of industrial designs included in the application
(31)	číslo prioritní přihlášky	(31)	Number of priority application
(32)	datum podání prioritní přihlášky	(32)	Filing date of priority application
(33)	země priority	(33)	Priority country
(40)	datum zveřejnění přihlášky vynálezu	(40)	Date of publication of patent application
(45)	datum zveřejnění zapsaného průmyslového vzoru	(45)	Publication date of the registered industrial design
(47)	datum zveřejnění udělení patentu a zápisu užitého vzoru, datum zápisu užitého vzoru, datum oznámení udělení evropského patentu v Evropském patentovém věstníku	(47)	Publication date of patent granting and publication date of utility model registration, registration date of utility model, publication date of European patent granting in the European patent bulletin
(51)	mezinárodní patentové třídění/Locarnské třídění průmyslových vzorů	(51)	International Patent Classification/ Locarno Classification for Industrial Designs
(54)	Název	(54)	Title
(55)	vyobrazení průmyslového vzoru	(55)	Reproduction of the industrial design
(57)	Anotace	(57)	Abstract
(68)	číslo základního patentu	(68)	Number of the basic patent
(71)	označení přihlašovatele/žadatele	(71)	Applicant
(72)	označení původce	(72)	Inventor
(73)	označení majitele/vlastníka	(73)	Owner
(74)	označení zástupce	(74)	Attorney's name and address
(86)	číslo mezinárodní přihlášky	(86)	International application number
(87)	číslo mezinárodního zveřejnění	(87)	International publication number
(92)	datum a číslo první registrace přípravku pro Českou republiku	(92)	Date and number(s) of the first authorization to market the product in the CZ
(93)	datum, číslo a země první registrace přípravku v rámci Společenství	(93)	Date, number(s) and country of the first authorization to market the product in the EEC
(94)	doba platnosti osvědčení	(94)	Term of certification validity
(95)	označení a typ přípravku	(95)	Name of the product and product type
(96)	datum podání a číslo evropské patentové přihlášky	(96)	European patent application filing date and number
(97)	datum zveřejnění a číslo zveřejnění evropské patentové přihlášky v Evropském patentovém věstníku	(97)	European patent application publication date and publication number in the European patent bulletin

Číselné INID kódy pro označování bibliografických dat technických řešení

INID Codes for the identification of bibliographic data of technical solutions

(Standard WIPO ST.50)

(15)	Informace o opravě	(15)	Correction information
(48)	Datum publikace opraveného dokumentu	(48)	Date of issuance of a corrected document

Číselné INID kódy pro označování bibliografických dat ochranných známek

INID codes and minimum required for the identification Of bibliographics data relating to marks

(Standard WIPO ST.60)

(111)	Číslo zápisu ochranné známky (registrace)	(111)	Number of registration
(151)	Datum zápisu ochranné známky	(151)	Date of the registration
(210)	Číslo přihlášky ochranné známky (spisu)	(210)	Number of the application
(220)	Datum podání přihlášky	(220)	Date of filing of the application
(320)	Datum vzniku práva přednosti	(320)	Date of the first application
(442)	Datum zveřejnění přihlášky po průzkumu	(442)	Date of the publication of the examined application
(450)	Datum zveřejnění zápisu ochranné známky ve Věstníku	(450)	Date of publication of the registration
(510)	Seznam výrobků a služeb	(510)	List of goods and/or services
(511)	Číslo třídy výrobků a služeb	(511)	Number of the class of goods and/or services
(526)	Omezení rozsahu ochrany o prvek	(526)	Disclaimer
(540)	Znění nebo vyobrazení ochranné známky	(540)	Reproduction of the mark
(551)	Kolektivní/certifikační ochranná známka	(551)	Collective/certification mark
(552)	Ochranná známka poziční / se vzorem	(552)	Position mark or Pattern mark
(553)	Ochranná známka multimediální / pohybová	(553)	Motion mark or Multimedia mark
(554)	Ochranná známka prostorová	(554)	Three-dimensional mark
(555)	Ochranná známka holografická	(555)	Hologram mark
(556)	Ochranná známka zvuková	(556)	Sound mark
(557)	Ochranná známka čichová	(557)	Olfactory mark
(558)	Ochranná známka tvořená pouze barvou nebo kombinací barev	(558)	Mark consisting exclusively of one or several colours
(559)	Ochranná známka jiná	(559)	Other type of mark

(580)	Datum zápisu jakékoliv transakce v souvislosti s přihláškou nebo zápisem ochranné známky do rejstříku, např. změna majitele, změna jména nebo adresy, vzdání se práv k ochranné známce atd. (účinnost)	(580)	Date of recording of any kind of transaction in respect of applications or registrations (e.g. change in ownership, change in name or address, renunciation, termination of protection)
(591)	Údaje o barevnosti ochranné známky	(591)	Information concerning colour claimed
(592)	Ochranná známka slovní	(592)	Word mark
(593)	Ochranná známka obrazová	(593)	Figurative mark
(594)	Ochranná známka kombinovaná slovní a grafická	(594)	Combined word and figurative mark
(730)	Přihlašovatel/vlastník ochranné známky	(730)	The applicant or the holder of the mark
(740)	Zástupce	(740)	Name and address of the representative
(770)	Jméno a adresa dřívějšího přihlašovatele nebo vlastníka (v případě změny vlastnictví)	(770)	Name and address of the previous applicant or holder (in case of change in ownership)
(791)	Jméno a adresa nabyvatele licence	(791)	Name and address of the licensee
(793)	Podmínky a omezení licence	(793)	Indication of conditions and/or restrictions under the license
(800)	Mezinárodní zápis ochranné známky	(800)	International registration

Kódy pro kódování záhlaví oznámení publikovaných ve Věstníku

(Standard WIPO ST. 17)

BB9A	zveřejněné přihlášky vynálezů	MK1K	zánik užitého vzoru uplynutím doby platnosti
FG1K	zapsané užité vzory	MK4A	zánik patentů uplynutím doby platnosti
FG4A	udělené patenty	MK4F	zánik autorských osvědčení uplynutím doby platnosti
FG4Q	zapsané průmyslové vzory	MK4Q	zánik průmyslového vzoru uplynutím doby ochrany
LD3K	částečný výmaz užitého vzoru	MM4A	zánik patentů pro nezaplacení ročních poplatků
LD4Q	částečný výmaz průmyslového vzoru	MM4F	zánik autorských osvědčení pro nezaplacení ročních poplatků
MA4A	zánik patentu vzdáním se	ND1K	prodloužení platnosti užitého vzoru
MA4F	zánik autorských osvědčení vzdáním se	ND4Q	obnova doby ochrany průmyslového vzoru
MC3K	výmaz užitého vzoru	PA4A	změna autorského osvědčení na patent
MC4A	zrušení patentu	PC9A	změna dispozičního práva k vynálezu
MC4F	zrušení autorského osvědčení	PD1K	převod práv a ostatní změny majitelů užitého vzoru
MC4Q	výmaz průmyslového vzoru	PD4A	převod práv a ostatní změny majitelů patentů
MH1K	zánik užitého vzoru vzdáním se	PD4Q	převod práv a ostatní změny vlastníků průmyslových vzorů
MH4A	částečné zrušení patentu	QA9A	nabídka licence
MH4F	částečné zrušení autorského osvědčení	SB4A	zapsané patenty do rejstříku po odtajnění
MH4Q	zánik průmyslového vzoru vzdáním se	SB4F	zapsaná autorská osvědčení do rejstříku po odtajnění

Opravy Změny Různé

Opravy u přihlášek vynálezů s žádostí o udělení patentu

HA9A	jmenování vynálezce	HG9A	oprava chyb v třídění
HB9A	oprava jmen	HH9A	oprava nebo změna všeobecně
HC9A	změna jmen	HK9A	tiskové chyby v úředních věstnících
HD9A	oprava adres		
HE9A	změna adres		
HF9A	oprava dat		

Opravy ochranných dokumentů

Patenty	autorská osvědčení	užité vzory	průmyslové vzory	
TA4A	TA4F	TA1K	TA4Q	jmenování vynálezce
TB4A	TB4F	TB1K	TB4Q	oprava jmen
TC4A	TC4F	TC1K	TC4Q	změna jmen
TD4A	TD4F	TD1K	TD4Q	oprava adres
TE4A	TE4F	TE1K	TE4Q	změna adres
TF4A	TF4F	TF1K	TF4Q	oprava dat
TG4A	TG4F	TG1K	TG4Q	oprava chyb v třídění
TH4A	TH4F	TH1K	TH4Q	oprava nebo změna všeobecně
TK9A	TK9F	TK1K	TK4Q	tiskové chyby v úřed. věstnících

Kódy pro označování zemí a mezinárodních organizací použité ve věstníku

AT	Rakousko
CA	Kanada
CH	Švýcarsko
CN	Čína
CY	Kypr
CZ	Česká republika
DE	Spolková republika Německo
DK	Dánsko
FI	Finsko
IL	Izrael
IT	Itálie
PL	Polsko
RO	Rumunsko
SE	Švédsko
SG	Singapur
SK	Slovensko
US	Spojené státy americké

Kódy pro označování států USA použité ve věstníku

IN	Indiana
MD	Maryland
PA	Pennsylvania

BB9A

Zveřejněné přihlášky vynálezů - přehled podle čísel přihlášek

Dále uvedené přihlášky vynálezů byly zveřejněny dnem, uvedeným v Věstníku podle zákona č. 527/1990 Sb., o vynálezech a zlepšovacích návrzích, ve znění pozdějších předpisů, a jsou k dispozici v patentové knihovně Úřadu průmyslového vlastnictví, Antonína Čermáka 2a, 160 68, Praha 6.

(21)	(51)	(21)	(51)
2022-453	B 62 B 3/14 (2006.01)	2022-487	C 10 G 1/00 (2006.01)
2022-455	C 07 K 14/62 (2006.01)	2022-505	C 12 Q 1/68 (2018.01)
2022-458	B 63 H 21/17 (2006.01)	2023-56	B 44 D 3/22 (2006.01)
2022-460	F 22 B 1/00 (2006.01)	2023-179	C 05 F 1/00 (2006.01)
2022-462	B 01 D 46/00 (2022.01)		

Zveřejněné přihlášky vynálezů - řazené podle MPT

- (51) **B01D 46/00** (2022.01)
B01D 53/02 (2006.01)
B01D 39/00 (2006.01)
B32B 23/02 (2006.01)
B32B 5/24 (2006.01)
B32B 5/30 (2006.01)
A62B 23/00 (2006.01)
- (21) **2022-462**
(71) DEKONTA CBRN, s.r.o., Praha 5, Stodůlky, CZ
(72) Slabotinský Jiří Ing., CSc., Koberice u Brna, CZ
Častulík Pavel, Brno, Starý Lískovec, CZ
- (54) **Kombinovaný protichemický filtr s adsorpční uhlíkovou textilií**
(22) 08.11.2022
(57) Předmětem řešení je kombinovaný protichemický filtr, který zahrnuje:
- kryt (100), který má vstupní otvor (102) pro vstup vzduchu a výstupní otvor (101) pro výstup přefiltrovaného vzduchu, a
- první vrstvu (61) částicového aktivního uhlí, která je v krytu (100) uspořádaná napříč k dráze průchodu vzduchu od vstupního otvoru (102) k výstupnímu (101) otvoru, a
- první uhlíkovou textilií (31) obsahující adsorpční uhlíková vlákna a uspořádanou z hlediska směru průchodu vzduchu za první vrstvou (61) částicového aktivního uhlí a souběžně s ní.

- (74) Kania, Sedlák, Smola, s.r.o., Mendlovo náměstí 907/1a, Brno, Staré Brno, 60300

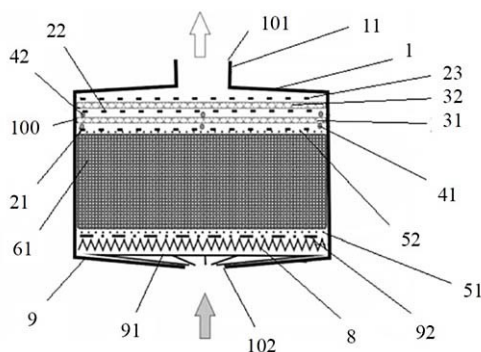

- (51) **B44D 3/22** (2006.01)
B44B 3/00 (2006.01)
G03B 21/62 (2014.01)
H04N 5/74 (2006.01)
- (21) **2023-56**
(71) Konečný Erik, Žebrák, CZ
(72) Konečný Erik, Žebrák, CZ
(54) **Způsob výroby uměleckého nebo řemeslného díla**
(22) 14.02.2023
(57) Při výrobě uměleckého nebo řemeslného díla se průsvitný podkladový materiál (1) umístí mezi autora (2) a projekční zařízení (3) orientován svojí lící stranou (4) na autora (2) a rubovou stranou (5) na projekční zařízení (3).

- Projekčním zařízením (3) se na rubovou stranu (5) podkladového materiálu (1) opticky seznatelným zářením znázorňuje nejméně jeden dílčí segment (6) zrcadlově otočené předlohy. Na lící straně (4) podkladového materiálu (1) se znázorňuje opticky seznatelný uvedený nejméně jeden segment (6), který má odlišnou svítivost a/nebo barevnost než oblast lícové strany (4) podkladového materiálu (1) mimo znázorněný segment (6).
Autor (2) na lící straně (4) upravuje povrch všech v danou chvíli znázorněných segmentů (6) seznatelných na lící straně (4). Po úpravě povrchu v danou chvíli znázorněných segmentů (6) se ukončí jejich znázorňování.
Následně se může provést znázornění dalších segmentů (6), úprava jejich povrchu opticky stejná nebo odlišná od dříve znázorněných segmentů (6).

- (74) Langrova, s.r.o., Skrétova 1011/48, Plzeň, Jižní Předměstí, 30100

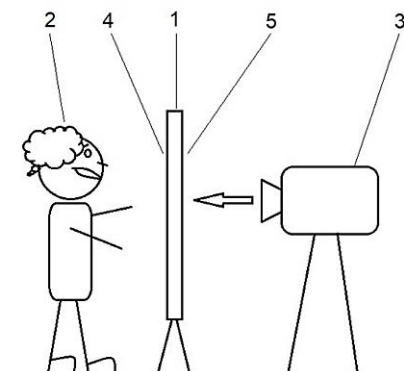

- (51) **B62B 3/14** (2006.01)
B62B 3/18 (2006.01)
B62B 3/02 (2006.01)
- (21) **2022-453**
(71) SELS s.r.o., Kuřim, CZ
(72) Tichý Vladimír, Železné, CZ
(54) **Plotýnka pro rollkontejner pro přepravu nákladu, sestava pro montáž rollkontejneru a rollkontejner**
(22) 02.11.2022
(57) Předmětem vynálezu je plotýnka (1) pro rollkontejner pro přepravu nákladu mající rám rollkontejneru a alespoň dvě vzájemně protilehlé bočnice (2) rollkontejneru upevněné k rámu rollkontejneru, přičemž plotýnka (1) zahrnuje podpěrnou část (1b) uzpůsobenou pro upevnění kolečka (3) a dále plotýnka (1) zahrnuje element pro odnímatelné upevnění plotýnky (1) k bočnici (2) rollkontejneru. Předmětem vynálezu je také sestava pro montáž rollkontejneru zahrnující bočnici (2) rollkontejneru a plotýnku (1). Bočnice (2) rollkontejneru a plotýnka (1) jsou uzpůsobené pro vzájemné odnímatelné spojení. Předmětem vynálezu je také rollkontejner pro přepravu nákladu zahrnující rám rollkontejneru, alespoň dvě vzájemně protilehlé bočnice (2) rollkontejneru upevněné k rámu rollkontejneru a dále alespoň dvě plotýnky (1) jednotlivě odnímatelně upevněné k bočnicím (2) rollkontejneru.

(74) PatentEnter s.r.o., Koliště 1965/13a, Brno, Černá Pole, 60200

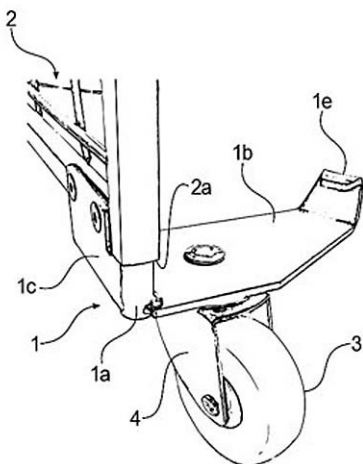

(51) **B63H 21/17** (2006.01)
B63B 34/10 (2020.01)

(21) **2022-458**

(71) Šula Martin Ing., Brno, Židenice, CZ

(72) Šula Martin Ing., Brno, Židenice, CZ

(54) **Způsob pohánění plavidla a osobní motorově poháněné plavidlo**

(22) 04.11.2022

(57) Způsob pohánění plavidla se týká osobního motorově poháněného plavidla, jehož součástí je horní vodní pohonná jednotka (5) umístěná v plováku (1), kýl (2) svým horním koncem propojený s plovákem (1), který má ve své dolní části dolní vodní pohonnou jednotkou (4), a dále je plovák (1) přes kýl (2) propojen s vodním křídlem (3), systém řízení a komunikace a ovládací zařízení, přičemž Při provádění způsobu pohánění tohoto plavidla je v režimu letu, kdy je plovák (1) udržován nad vodní hladinou, plavidlo poháněno pouze stále ponořenou dolní vodní pohonnou jednotkou (4), a v přechodovém režimu jízdy, zejména při rozjezdu, dojezdu či naklopení plavidla, kdy je alespoň část plováku (1) v kontaktu s vodní hladinou a zároveň voda alespoň částečně zaplavuje horní vodní pohonnou jednotku (5), je plavidlo poháněno současně oběma uvedenými pohonnými jednotkami (4, 5).

(74) PatentEnter s.r.o., Koliště 1965/13a, Brno, Černá Pole, 60200

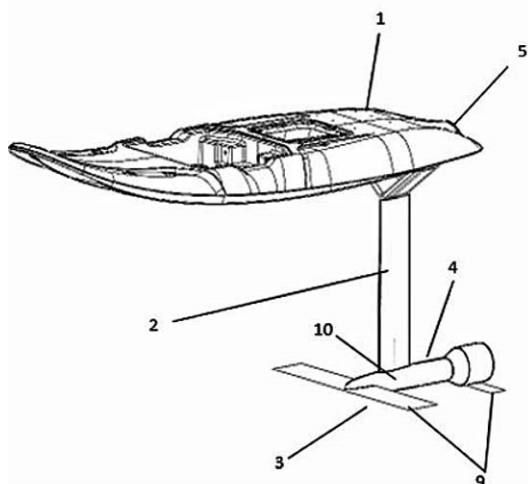

(51) **C05F 1/00** (2006.01)
C05C 11/00 (2006.01)
C05D 3/00 (2006.01)
C05D 9/00 (2006.01)
C05G 3/80 (2020.01)
C09K 101/00 (2006.01)

(21) **2023-179**

(71) The National Research & Development Institute for Textiles and Leather

(INCDTP) -Leather and Footwear Research Institute Division (ICPI), Bukurešť, RO

Univerzita Tomáše Bati ve Zlíně, Zlín, CZ

S.C. PROBSTDORFER SAATZUCHT ROMANIA SRL, Bukurešť, RO

KORTAN spol. s r.o., Hrádek nad Nisou, Loučná, CZ

(72) Gaidau Carmen, Bukurešť, RO

Stanca Maria, Bukurešť, RO

Alexe Cosmin-Andrei, Bukurešť, RO

Pecha Jiří, Zlín, CZ

Šánek Lubomír, Zlín, Malenovice, CZ

Kolomazník Karel, Zlín, CZ

Husár Jakub, Zlín, Malenovice, CZ

Becheritu Marius, Bukurešť, RO

Horoias Roxana, Bukurešť, RO

Cioineag Cristian Florinel, Bukurešť, RO

Moraru Marius-Danut, Jud. Calarasi, RO

Caloianu Valentina, Jud. Calarasi, RO

Bím Ladislav, Liberec, Liberec XIV-Ruprechtice, CZ

Jelínek Miloš, Hradec Králové, Svobodné Dvory, CZ

(54) **Způsob výroby pomocného materiálu na bázi Ca, S a N pro hnojení půdy**

(22) 04.05.2023

(57) Vynález se týká pomocného materiálu na bázi vápníku, síry a dusíku, který vzniká jako vedlejší produkt procesu přípravy biohnojiva hydrolyzou vedlejších produktů kolagenu hydroxidem vápenatým, kdy ve stadiu neutralizace kyselinou sírovou vzniká jako pasta s koncentrací sušiny alespoň 50 % hmot., s obsahem vápníku a síry v sušině alespoň 40 % hmot. a obsahem proteinů v sušině alespoň 6 % hmot. Tato pasta může být následně sušena a zpracována do podoby granulí s alespoň 80 % hmot. sušiny a má biostimulační účinky pro kukuřici a pro ostatní rostliny při dávkování do půdy v množství 2-20 t/ha.

(74) Ing. Jan Görig, Korábová 98, Fryšták, Horní Ves, 76316

(51) **C07K 14/62** (2006.01)

A61K 38/28 (2006.01)

(21) **2022-455**

(71) Ústav organické chemie a biochemie AV ČR, v. v. i., Praha 6, Dejvice, CZ

(72) Jiráček Jiří Dr., CSc., Světlá nad Sázavou, CZ

Selicharová Irena Mgr., Ph.D., Velká Dobrá, CZ

Lubos Marta MSc., Ph.D., 80-272 Gdaňsk, PL

Pániková Terezie Ing., Plzeň, Jižní Předměstí, CZ

(54) **Deriváty inzulínu**

(22) 03.11.2022

(57) Popsány jsou nové deriváty lidského inzulínu mající vazebné afinity vůči receptoru pro IGF-1 překvapivě srovnatelné s lidským IGF-1 a zároveň mají vyšší afinity vůči oběma izoformám receptoru inzulínu než inzulín lidský. Mohou být výhodně použity zejména pro stimulaci růstu a proliferace buněčných kultur, kdy by jeden derivát mohl zprostředkovávat jak funkci inzulínu, tak i funkci IGF-1.

(74) RNDr. Ladislava Součková CSc., Flemingovo náměstí 542/2, Praha 6, Dejvice, 16000

(51) **C10G 1/00** (2006.01)

C10B 53/07 (2006.01)

C10B 57/14 (2006.01)

C10B 57/06 (2006.01)

C08J 11/12 (2006.01)

(21) **2022-487**

(71) Ústav struktury a mechaniky hornin AV ČR, v. v. i., Praha 8, Libeň, CZ

(72) Straka Pavel doc. RNDr., CSc., DrSc., Praha 8, Dolní Chabry, CZ

Bičáková Olga Ing., Ph.D., Zdíby, Přemyšlení, CZ

(54) **Způsob výroby průmyslového oleje, technického parafínu a energetického plynu nízkoteplotním štěpením odpadního síťovaného polyethylenu definovaným ohřevem za přítomnosti katalyzátoru**

(22) 21.11.2022

(57) Předkládané řešení poskytuje způsob pro výrobu průmyslového oleje, technického parafínu a energetického plynu tepelným zpracováním odpadního síťovaného polyethylenu za definovaných podmínek a za přítomnosti katalyzátoru. Při způsobu zpracování se kousky, lístky či částice odpadního síťovaného polyethylenu umístí do pyrolyzního reaktoru (komory, nebo rotační pece) a poté se provede ohřev rychlostí 5 až 10 °C/min do teploty 400 °C s prodlevou na této teplotě 30 min. Poté se ohřev zpomalí na rychlost 1 až 2 °C/min, kterou se vsázka přivede na teplotu 450 °C, na které následuje prodleva 60 min. Vzniklé klíčové produkty štěpení, jmenovitě

plyn, olej a parafin, se průběžně odvádějí a tuhý uhlíkatý pyrolýzní zbytek zůstává v reaktoru. Jako katalyzátor se použije katalyzátor pro fluidní krakování ropných vakuových destilátů a zbytků, nebo katalyzátor na bázi ruthenia, nebo železa a titanu, nebo niklu.

(74) Ing. Václav Herman, Hlavní 43, Průhonice, 25243

(51) *C12Q 1/68* (2018.01)

C12Q 1/6883 (2018.01)

(21) **2022-505**

(71) GeneSpector s.r.o., Praha 1, Nové Město, CZ

(72) Hromadníková Ilona prof. RNDr., Ph.D., Praha 5, Motol, CZ

(54) **Způsob predikce těhotenských komplikací spojených s vysokým rizikem těhotenské ztráty dle expresního profilu kardiovaskulárních miRNA**

(22) 02.12.2022

(57) Způsob predikce těhotenských komplikací spojených s vysokým rizikem těhotenské ztráty, kterými jsou spontánní potrat, mrtvě narozené dítě a syndrom HELLP, kdy se u těhotných žen provede screening spočívající ve zjištění expresního profilu dvou nebo více miRNA v plné periferní žilní krvi odebrané v období 10. až 13. gestačního týdne, přičemž uvedené dvě nebo více miRNA jsou vybrány ze skupiny miR-1-3p, miR-16-5p, miR-17-5p,

miR-20a-5p, miR-26a-5p, miR-130b-3p, miR-143-3p, miR-145-5p, miR-146a-5p, miR-181a-5p, miR-195-5p, miR-210-3p, miR-342-3p, miR-499a-5p a miR-574-3p.

(74) MACHU IP | patentová kancelář, Mgr. Matěj Machů Ph.D., Senovážné náměstí 978/23, Praha 1, Nové Město, 11000

(51) *F22B 1/00* (2006.01)

F22B 3/00 (2006.01)

(21) **2022-460**

(71) Pán Myšlenek, s.r.o., Praha 3, Žižkov, CZ

(72) Sychev Sergei Ing., 6314510 Tel Aviv - Jafo, IL

(54) **Způsob výroby páry**

(22) 07.11.2022

(57) Způsob výroby páry probíhá ve dvou fázích, přičemž v první fázi se potřebné množství studené kapaliny pomocí ultrazvuku přemění na aerosol a ve druhé fázi se tento aerosol krátkodobě ošetří vysokofrekvenčními mikrovlnami.

(74) Macek and Partners, Jiří Macek, Kloboukova 2191/4, Praha 4, Chodov, 14800

Zveřejněné přihlášky vynálezů - přehled podle třídících znaků

(51)		(21)		(51)		(21)
A 61 K 38/28	(2006.01)	2022-455		C 05 D 3/00	(2006.01)	2023-179
A 62 B 23/00	(2006.01)	2022-462		C 05 D 9/00	(2006.01)	2023-179
B 01 D 39/00	(2006.01)	2022-462		C 05 G 3/80	(2020.01)	2023-179
B 01 D 53/02	(2006.01)	2022-462		C 08 J 11/12	(2006.01)	2022-487
B 32 B 5/24	(2006.01)	2022-462		C 09 K 101/00	(2006.01)	2023-179
B 32 B 5/30	(2006.01)	2022-462		C 10 B 53/07	(2006.01)	2022-487
B 32 B 23/02	(2006.01)	2022-462		C 10 B 57/06	(2006.01)	2022-487
B 44 B 3/00	(2006.01)	2023-56		C 10 B 57/14	(2006.01)	2022-487
B 62 B 3/02	(2006.01)	2022-453		C 12 Q 1/6883	(2018.01)	2022-505
B 62 B 3/18	(2006.01)	2022-453		F 22 B 3/00	(2006.01)	2022-460
B 63 B 34/10	(2020.01)	2022-458		G 03 B 21/62	(2014.01)	2023-56
C 05 C 11/00	(2006.01)	2023-179		H 04 N 5/74	(2006.01)	2023-56

Seznam přihlašovatelů zveřejněných přihlášek vynálezů

(71)	(21)	(51)	(71)	(21)	(51)		
DEKONTA CBRN, s.r.o., Praha 5, Stodůlky, CZ	2022-462	B 01 D 46/00	(2022.01)	Ústav organické chemie a biochemie AV ČR, v. v. i., Praha 6, Dejvice, CZ	2022-455	C 07 K 14/62	(2006.01)
GeneSpector s.r.o., Praha 1, Nové Město, CZ	2022-505	C 12 Q 1/68	(2018.01)	Ústav struktury a mechaniky hornin AV ČR, v. v. i., Praha 8, Libeň, CZ	2022-487	C 10 G 1/00	(2006.01)
Pán Myšlenek, s.r.o., Praha 3, Žižkov, CZ	2022-460	F 22 B 1/00	(2006.01)	Konečný Erik, Žebrák, CZ	2023-56	B 44 D 3/22	(2006.01)
SELS s.r.o., Kuřim, CZ	2022-453	B 62 B 3/14	(2006.01)	Šula Martin Ing., Brno, Židenice, CZ	2022-458	B 63 H 21/17	(2006.01)
The National Research & Development Institute for Textiles and Leather (INCDTP) -Leather and Footwear Research Institute Division (ICPI), Bukurešť, RO	2023-179	C 05 F 1/00	(2006.01)				

FG4A

Udělené patenty - přehled podle čísel patentů

V období uzávěrky tohoto čísla Věstníku udělil Úřad průmyslového vlastnictví tyto patenty.

(11)	(51)		(11)	(51)		(11)	(51)	
310019	B 65 G 1/06	(2006.01)	310022	B 65 G 1/04	(2006.01)	310025	C 12 Q 1/68	(2018.01)
310020	B 60 Q 1/068	(2006.01)	310023	C 10 B 53/02	(2006.01)	310026	B 44 D 3/22	(2006.01)
310021	G 21 F 5/14	(2006.01)	310024	C 10 G 1/00	(2006.01)	310027	C 05 F 1/00	(2006.01)

FG4A

Udělené patenty - přehled podle MPT

(51)	B44D 3/22	(2006.01)	(40)	15.05.2024
	B44B 3/00	(2006.01)	(21)	2023-179
	G03B 21/62	(2014.01)	(73)	The National Research & Development Institute for Textiles and Leather (INCDTP) -Leather and Footwear Research Institute Division (ICPI), Bukurešť, RO
	H04N 5/74	(2006.01)		Univerzita Tomáše Bati ve Zlíně, Zlín, CZ
(11)	310026			S.C. PROBSTDORFER SAATZUCHT ROMANIA SRL, Bukurešť, RO
(40)	15.05.2024			KORTAN spol. s r.o., Hrádek nad Nisou, Loučná, CZ
(21)	2023-56		(72)	Gaidau Carmen, Bukurešť, RO
(73)	Konečný Erik, Žebrák, CZ			Stanca Maria, Bukurešť, RO
(72)	Konečný Erik, Žebrák, CZ			Alexe Cosmin-Andrei, Bukurešť, RO
(54)	Způsob výroby uměleckého nebo řemeslného díla			Pecha Jiří, Zlín, CZ
(22)	14.02.2023			Šánek Lubomír, Zlín, Malenovice, CZ
(74)	Langrova, s.r.o., Skrětova 1011/48, Plzeň, Jižní Předměstí, 30100			Kolomazník Karel, Zlín, CZ
				Husár Jakub, Zlín, Malenovice, CZ
(51)	B60Q 1/068	(2006.01)		Becheritu Marius, Bukurešť, RO
	F16C 11/06	(2006.01)		Horoias Roxana, Bukurešť, RO
(11)	310020			Cioineag Cristian Florinel, Bukurešť, RO
(40)	27.12.2019			Morararu Marius-Danut, Jud. Calarasi, RO
(21)	2018-259			Caloianu Valentina, Jud. Calarasi, RO
(73)	HELLA AUTOTECHNIK NOVA, s.r.o., Mohelnice, CZ			Bím Ladislav, Liberec, Liberec XIV-Ruprechtice, CZ
(72)	Chlápek Tomáš, Žákovice, CZ			Jelínek Miloš, Hradec Králové, Svobodné Dvory, CZ
(54)	Systém uchycení pohyblivé části světlometu		(54)	Způsob výroby pomocného materiálu na bázi Ca, S a N pro hnojení půdy
(22)	31.05.2018		(32)	29.11.2022
(74)	PatentEnter s.r.o., Koliště 1965/13a, Brno, Černá Pole, 60200		(31)	A100783
			(33)	RO
(51)	B65G 1/04	(2006.01)	(22)	04.05.2023
(11)	310022		(74)	Ing. Jan Görig, Korábová 98, Fryšták, Horní Ves, 76316
(40)	27.09.2023			
(21)	2022-114			
(73)	Škoda Auto a.s., Mladá Boleslav, Mladá Boleslav II, CZ		(51)	C10B 53/02
(72)	Vostrý David Ing., Mladá Boleslav, Mladá Boleslav II, CZ			C10B 57/02
(54)	Systém pro vychystávání manipulačních jednotek			C10B 57/12
(22)	14.03.2022			C10B 57/18
				C10J 3/64
(51)	B65G 1/06	(2006.01)	(11)	310023
	B65G 47/90	(2006.01)	(40)	11.10.2023
	B25J 5/02	(2006.01)	(21)	2022-136
	B25J 9/00	(2006.01)	(73)	Vysoká škola báňská - Technická univerzita Ostrava, Ostrava, Poruba, CZ
(11)	310019		(72)	Němček Ondřej Ing., Ph.D., Ostrava, Hrabová, CZ
(40)	31.10.2018			Mikeska Marcel Ing., Ph.D., Vratimov, CZ
(21)	2017-174			Kielar Jan Ing., Ph.D., Ostrava, Poruba, CZ
(73)	Škoda Auto a.s., Mladá Boleslav, Mladá Boleslav II, CZ			Najser Tomáš Ing., Vřesina, CZ
(72)	Jandourek Vít Ing., Dobrovice, CZ		(54)	Způsob obohacení plynu vzniklého torefakcí a pyrolýzou biomasy methanem a zařízením k provádění tohoto způsobu
	Večeřa Radim, Třebíč, CZ		(22)	28.03.2022
(54)	Způsob automatického vychystávání dílů ze skladového prostoru a robotické pracoviště		(74)	Ing. Dušan Kendereški, patentový zástupce, Tuřanka 1583/115g, Brno, Slatina, 62700
(22)	28.03.2017			
(51)	C05F 1/00	(2006.01)	(51)	C10G 1/00
	C05C 11/00	(2006.01)		C10B 53/07
	C05D 3/00	(2006.01)		C10B 57/14
	C05D 9/00	(2006.01)		C10B 57/06
	C05G 3/80	(2020.01)		C08J 11/12
	C09K 101/00	(2006.01)	(11)	310024
(11)	310027		(40)	15.05.2024

- (21) **2022-487**
 (73) Ústav struktury a mechaniky hornin AV ČR, v. v. i., Praha 8, Libeň, CZ
 (72) Straka Pavel doc. RNDr., CSc., DrSc., Praha 8, Dolní Chabry, CZ
 Bičáková Olga Ing., Ph.D., Zdiby, Přemyslení, CZ
 (54) **Způsob výroby průmyslového oleje, technického parafinu a energetického plynu nízkoteplotním štěpením odpadního síťovaného polyethylenu definovaným ohřevem za přítomnosti katalyzátoru**
 (22) 21.11.2022
 (74) Ing. Václav Herman, Hlavní 43, Průhonice, 25243

- (51) **C12Q 1/68** (2018.01)
C12Q 1/6883 (2018.01)
 (11) 310025
 (40) 15.05.2024
 (21) **2022-505**
 (73) GeneSpector s.r.o., Praha 1, Nové Město, CZ
 (72) Hromadníková Ilona prof. RNDr., Ph.D., Praha 5, Motol, CZ
 (54) **Způsob predikce těhotenských komplikací spojených s vysokým rizikem těhotenské ztráty dle expresního profilu kardiovaskulárních miRNA**
 (22) 02.12.2022

- (74) MACHU IP | patentová kancelář, Mgr. Matěj Machů Ph.D., Senovážné náměstí 978/23, Praha 1, Nové Město, 11000

- (51) **G21F 5/14** (2006.01)
G21F 9/34 (2006.01)
B61D 15/00 (2006.01)
E21F 13/00 (2006.01)
 (11) 310021
 (40) 10.06.2020
 (21) **2018-662**
 (73) ROBOTSYSTEM, s.r.o., Ostrava, Moravská Ostrava, CZ
 REACONT, a.s., Ostrava, Moravská Ostrava, CZ
 (72) Halada Pavel, Havířov, Město, CZ
 Polák Daniel Ing., Ph.D., Ostrava, Heřmanice, CZ
 Mrůzek Pavel Ing., Horní Bludovice, CZ
 Svoboda Tomáš Ing., Jistebník, CZ
 (54) **Robotický technologický komplex vertikálního ukládání vyhořelého jaderného paliva do hutněného bentonitu**
 (22) 30.11.2018

Seznam majitelů udělených patentů

(73) GeneSpector s.r.o., Praha 1, Nové Město, CZ	(11) 310025	(51) C 12 Q 1/68	(2018.01)	(73) Škoda Auto a.s., Mladá Boleslav, Mladá Boleslav II, CZ	(11) 310022	(51) B 65 G 1/04	(2006.01)
HELLA AUTOTECHNIK NOVA, s.r.o., Mohelnice, CZ	310020	B 60 Q 1/068	(2006.01)	The National Research & Development Institute for Textiles and Leather (INCDTP) -Leather and Footwear Research Institute Division (ICPI), Bukurešť, RO	310027	C 05 F 1/00	(2006.01)
KORTAN spol. s r.o., Hrádek nad Nisou, Loučná, CZ	310027	C 05 F 1/00	(2006.01)	Univerzita Tomáše Bati ve Zlíně, Zlín, CZ	310027	C 05 F 1/00	(2006.01)
REACONT, a.s., Ostrava, Moravská Ostrava, CZ	310021	G 21 F 5/14	(2006.01)	Ústav struktury a mechaniky hornin AV ČR, v. v. i., Praha 8, Libeň, CZ	310024	C 10 G 1/00	(2006.01)
ROBOTSYSTEM, s.r.o., Ostrava, Moravská Ostrava, CZ	310021	G 21 F 5/14	(2006.01)	Vysoká škola báňská - Technická univerzita Ostrava, Ostrava, Poruba, CZ	310023	C 10 B 53/02	(2006.01)
S.C. PROBSTDORFER SAATZUCHT ROMANIA SRL, Bukurešť, RO	310027	C 05 F 1/00	(2006.01)	Konečný Erik, Žebrák, CZ	310026	B 44 D 3/22	(2006.01)
Škoda Auto a.s., Mladá Boleslav, Mladá Boleslav II, CZ	310019	B 65 G 1/06	(2006.01)				

(97) EP 4175865	(47) 01.05.2024	(97) EP 4195303	(47) 01.05.2024	(97) EP 4216124	(47) 01.05.2024	(97) EP 4252381	(47) 01.05.2024
(97) EP 4175951	(47) 01.05.2024	(97) EP 4195411	(47) 01.05.2024	(97) EP 4216197	(47) 01.05.2024	(97) EP 4252961	(47) 01.05.2024
(97) EP 4176311	(47) 01.05.2024	(97) EP 4195720	(47) 01.05.2024	(97) EP 4217455	(47) 01.05.2024	(97) EP 4253102	(47) 01.05.2024
(97) EP 4176361	(47) 01.05.2024	(97) EP 4197053	(47) 01.05.2024	(97) EP 4217615	(47) 01.05.2024	(97) EP 4253150	(47) 01.05.2024
(97) EP 4176913	(47) 01.05.2024	(97) EP 4197152	(47) 01.05.2024	(97) EP 4219336	(47) 01.05.2024	(97) EP 4256011	(47) 01.05.2024
(97) EP 4177184	(47) 01.05.2024	(97) EP 4197935	(47) 01.05.2024	(97) EP 4219406	(47) 01.05.2024	(97) EP 4257404	(47) 01.05.2024
(97) EP 4177735	(47) 01.05.2024	(97) EP 4197943	(47) 01.05.2024	(97) EP 4219542	(47) 01.05.2024	(97) EP 4261895	(47) 01.05.2024
(97) EP 4177991	(47) 01.05.2024	(97) EP 4197961	(47) 01.05.2024	(97) EP 4221907	(47) 01.05.2024	(97) EP 4265459	(47) 01.05.2024
(97) EP 4178916	(47) 01.05.2024	(97) EP 4198743	(47) 01.05.2024	(97) EP 4221982	(47) 01.05.2024	(97) EP 4267234	(47) 01.05.2024
(97) EP 4179222	(47) 01.05.2024	(97) EP 4200056	(47) 01.05.2024	(97) EP 4224064	(47) 01.05.2024	(97) EP 4267260	(47) 01.05.2024
(97) EP 4179238	(47) 01.05.2024	(97) EP 4200153	(47) 01.05.2024	(97) EP 4224938	(47) 01.05.2024	(97) EP 4267282	(47) 01.05.2024
(97) EP 4179441	(47) 01.05.2024	(97) EP 4200459	(47) 01.05.2024	(97) EP 4225581	(47) 01.05.2024	(97) EP 4267512	(47) 01.05.2024
(97) EP 4181436	(47) 01.05.2024	(97) EP 4200972	(47) 01.05.2024	(97) EP 4226839	(47) 01.05.2024	(97) EP 4267889	(47) 01.05.2024
(97) EP 4181707	(47) 01.05.2024	(97) EP 4201249	(47) 01.05.2024	(97) EP 4227790	(47) 01.05.2024	(97) EP 4268119	(47) 01.05.2024
(97) EP 4182255	(47) 01.05.2024	(97) EP 4201250	(47) 01.05.2024	(97) EP 4228495	(47) 01.05.2024	(97) EP 4269831	(47) 01.05.2024
(97) EP 4183737	(47) 01.05.2024	(97) EP 4201436	(47) 01.05.2024	(97) EP 4228724	(47) 01.05.2024	(97) EP 4270863	(47) 01.05.2024
(97) EP 4184125	(47) 01.05.2024	(97) EP 4201700	(47) 01.05.2024	(97) EP 4229745	(47) 01.05.2024	(97) EP 4272518	(47) 01.05.2024
(97) EP 4184193	(47) 01.05.2024	(97) EP 4202385	(47) 01.05.2024	(97) EP 4230504	(47) 01.05.2024	(97) EP 4272907	(47) 01.05.2024
(97) EP 4185106	(47) 01.05.2024	(97) EP 4202475	(47) 01.05.2024	(97) EP 4232073	(47) 01.05.2024	(97) EP 4273105	(47) 01.05.2024
(97) EP 4185354	(47) 01.05.2024	(97) EP 4202982	(47) 01.05.2024	(97) EP 4232688	(47) 01.05.2024	(97) EP 4274485	(47) 01.05.2024
(97) EP 4185448	(47) 01.05.2024	(97) EP 4202986	(47) 01.05.2024	(97) EP 4235192	(47) 01.05.2024	(97) EP 4276340	(47) 01.05.2024
(97) EP 4185730	(47) 01.05.2024	(97) EP 4203281	(47) 01.05.2024	(97) EP 4235193	(47) 01.05.2024	(97) EP 4276370	(47) 01.05.2024
(97) EP 4185968	(47) 01.05.2024	(97) EP 4204701	(47) 01.05.2024	(97) EP 4236717	(47) 01.05.2024	(97) EP 4276458	(47) 01.05.2024
(97) EP 4186103	(47) 01.05.2024	(97) EP 4205591	(47) 01.05.2024	(97) EP 4236785	(47) 01.05.2024	(97) EP 4278262	(47) 01.05.2024
(97) EP 4186639	(47) 01.05.2024	(97) EP 4206369	(47) 01.05.2024	(97) EP 4236843	(47) 01.05.2024	(97) EP 4278265	(47) 01.05.2024
(97) EP 4186646	(47) 01.05.2024	(97) EP 4206371	(47) 01.05.2024	(97) EP 4239238	(47) 01.05.2024	(97) EP 4279336	(47) 01.05.2024
(97) EP 4186683	(47) 01.05.2024	(97) EP 4206389	(47) 01.05.2024	(97) EP 4239510	(47) 01.05.2024	(97) EP 4279518	(47) 01.05.2024
(97) EP 4186828	(47) 01.05.2024	(97) EP 4206614	(47) 01.05.2024	(97) EP 4239692	(47) 01.05.2024	(97) EP 4285042	(47) 01.05.2024
(97) EP 4187017	(47) 01.05.2024	(97) EP 4208436	(47) 01.05.2024	(97) EP 4239978	(47) 01.05.2024	(97) EP 4286149	(47) 01.05.2024
(97) EP 4187605	(47) 01.05.2024	(97) EP 4209416	(47) 01.05.2024	(97) EP 4241868	(47) 01.05.2024	(97) EP 4286727	(47) 01.05.2024
(97) EP 4187677	(47) 01.05.2024	(97) EP 4209705	(47) 01.05.2024	(97) EP 4242263	(47) 01.05.2024	(97) EP 4286728	(47) 01.05.2024
(97) EP 4189717	(47) 01.05.2024	(97) EP 4210606	(47) 01.05.2024	(97) EP 4243657	(47) 01.05.2024	(97) EP 4296612	(47) 01.05.2024
(97) EP 4189768	(47) 01.05.2024	(97) EP 4211401	(47) 01.05.2024	(97) EP 4245426	(47) 01.05.2024	(97) EP 4299063	(47) 01.05.2024
(97) EP 4190532	(47) 01.05.2024	(97) EP 4212205	(47) 01.05.2024	(97) EP 4245633	(47) 01.05.2024	(97) EP 4301050	(47) 01.05.2024
(97) EP 4190635	(47) 01.05.2024	(97) EP 4212444	(47) 01.05.2024	(97) EP 4245649	(47) 01.05.2024	(97) EP 4301644	(47) 01.05.2024
(97) EP 4191257	(47) 01.05.2024	(97) EP 4212448	(47) 01.05.2024	(97) EP 4245678	(47) 01.05.2024	(97) EP 4304982	(47) 01.05.2024
(97) EP 4191920	(47) 01.05.2024	(97) EP 4212677	(47) 01.05.2024	(97) EP 4245919	(47) 01.05.2024	(97) EP 4305325	(47) 01.05.2024
(97) EP 4192984	(47) 01.05.2024	(97) EP 4213022	(47) 01.05.2024	(97) EP 4246154	(47) 01.05.2024	(97) EP 4307622	(47) 01.05.2024
(97) EP 4193121	(47) 01.05.2024	(97) EP 4213029	(47) 01.05.2024	(97) EP 4247762	(47) 01.05.2024	(97) EP 4312702	(47) 01.05.2024
(97) EP 4193134	(47) 01.05.2024	(97) EP 4213566	(47) 01.05.2024	(97) EP 4250162	(47) 01.05.2024		
(97) EP 4193585	(47) 01.05.2024	(97) EP 4214037	(47) 01.05.2024	(97) EP 4250209	(47) 01.05.2024		
(97) EP 4194303	(47) 01.05.2024	(97) EP 4215699	(47) 01.05.2024	(97) EP 4250672	(47) 01.05.2024		

Zveřejněné překlady evropských patentových spisů

U následujících udělených evropských patentů s účinky pro Českou republiku byl majitelem předložen překlad patentového spisu do českého jazyka (§ 35c odst. 2 až 4 zákona č. 527/1990 Sb., v platném znění). Údaje jsou řazeny vzestupně podle čísel evropských patentů.

(97) EP 2880390		(73) Teva Pharmaceuticals International GmbH, 8645 Rapperswil-Jona, CH
(47) 27.12.2023		(72) BIGAL, Marcelo, Doylestown, PA 18902, US
(97) 06.02.2014		WALTER, Sarah, Redwood City, CA 94061, US
(51) F27D 1/00	(2006.01)	STERN, Henry, Woodside, CA 94062, US
B22D 41/02	(2006.01)	CHANG, Michael, Portola Valley, CA 94028, US
(96) 01.08.2013		(54) Antagonistické profylaktiky zaměřené proti kalcitoninu genově
(96) 13747764.2		příbuznému peptidu a způsobu jejich použití
(73) Allied Mineral Products, Inc., Columbus, OH 43221, US		(32) 201461968897 P, 201462083809 P, 201562119778 P
(72) GOSKI, Dana G., Upper Arlington, Ohio 43220, US		(31) 21.03.2014, 24.11.2014, 23.02.2015
DOZA, Douglas K., Plain City, Ohio 43064, US		(33) US, US, US
DISAIA, Anthony S., Powell, Ohio 43065, US		(86) PCT/US2015/021887
LAWRIE, Duncan, Columbus, Ohio 43215, US		(87) WO 2015/143409
(54) Vyztužené záruvzdorné nádoby		(74) Havlík Švorčík a partneři, advokátní a patentová kancelář, JUDr. Michal
(32) 201261678625 P, 201361752970 P		Havlík, Hálkova 1406/2, Praha 2, Nové Město, 12000
(31) 01.08.2012, 15.01.2013		
(33) US, US		(97) EP 3155017
(86) PCT/US2013/053320		(47) 10.01.2024
(87) WO 2014/022725		(97) 03.12.2015
(74) Havlík Švorčík a partneři, advokátní a patentová kancelář, JUDr. Michal		(51) C07K 19/00
Havlík, Hálkova 1406/2, Praha 2, Nové Město, 12000		(2006.01)
		C07K 14/605
		(2006.01)
		A61K 38/26
		(2006.01)
		A61K 47/50
		(2017.01)
		A61P 31/10
		(2006.01)
(97) EP 3119431		(96) 28.05.2015
(47) 24.01.2024		(96) 15798956.7
(97) 24.09.2015		(73) Mederis Diabetes, LLC, Sugar Land, Texas 77479, US
(51) A61K 39/395	(2006.01)	(72) NESTOR, John, J., Encinitas, CA 92024, US
(96) 20.03.2015		
(96) 15765287.6		

(54) **Zlepšená peptidová léčiva na inzulínovou rezistenci**
(32) 201462004156 P
(31) 28.05.2014
(33) US
(86) PCT/US2015/033042
(87) WO 2015/184177
(74) H&P Patents s.r.o., Na Florenci 1332/23, Praha 1, Nové Město, 11000

(97) **EP 3283402**
(47) 07.02.2024
(97) 20.10.2016
(51) **B65G 1/04** (2006.01)
(96) 15.04.2016
(96) 16720059.1
(73) Ocado Innovation Limited, Hatfield, HERTS AL10 9UL, GB
(72) CLARKE, Paul, Hatfield Herts AL10 9NE, GB
LINDBO, Lars, Sverker, Ture, Hatfield Herts AL10 9NE, GB
INGRAM-TEDD, Andrew, John, Hatfield Herts AL10 9NE, GB
(54) **Úložný systém s rozdělovacími prostředky a způsoby**
(32) 201506365, 201514428, 201518089, 201518091, 201518094, 201518111,
201518115, 201518117, 201602332, 201603328
(31) 15.04.2015, 13.08.2015, 13.10.2015, 13.10.2015, 13.10.2015, 13.10.2015,
13.10.2015, 13.10.2015, 09.02.2016, 25.02.2016
(33) GB, GB, GB, GB, GB, GB, GB, GB, GB, GB
(86) PCT/EP2016/058405
(87) WO 2016/166323
(74) PATENTSERVIS Praha a.s., Na Podkovce 281/10, Praha 4, Podolí, 14700

(97) **EP 3394155**
(47) 27.03.2024
(97) 29.06.2017
(51) **B29B 9/12** (2006.01)
B29B 9/16 (2006.01)
B33Y 70/00 (2020.01)
(96) 21.12.2016
(96) 16879998.9
(73) Evonik Operations GmbH, 45128 Essen, DE
(72) DEVARAJ, Vikram, Austin Texas 78723, US
MIKULAK, James K., Austin Texas 78757, US
DECKARD, Carl R., Austin Texas 78742, US
(54) **Prášková směs na polymerické bázi a způsob její výroby**
(32) 201562271116 P
(31) 22.12.2015
(33) US
(86) PCT/US2016/067911
(87) WO 2017/112723
(74) H&P Patents s.r.o., Na Florenci 1332/23, Praha 1, Nové Město, 11000

(97) **EP 3394259**
(47) 28.02.2024
(97) 29.06.2017
(51) **C12N 15/113** (2010.01)
A61K 31/712 (2006.01)
A61K 31/7125 (2006.01)
A61K 31/7115 (2006.01)
A61P 25/28 (2006.01)
(96) 19.12.2016
(96) 16823350.0
(73) Novartis AG, 4056 Basel, CH
(72) POLYDORO OFENGEIM, Manuela, Cambridge, MA 02139, US
WEILER, Jan, Cambridge, MA 02139, US
(54) **Kompozice a způsoby pro snižování exprese TAU**
(32) 201562270165 P
(31) 21.12.2015
(33) US
(86) PCT/IB2016/057794
(87) WO 2017/109679
(74) H&P Patents s.r.o., Na Florenci 1332/23, Praha 1, Nové Město, 11000

(97) **EP 3397682**
(47) 27.03.2024
(97) 06.07.2017
(51) **C08K 5/1575** (2006.01)
(96) 16.12.2016
(96) 16823120.7
(73) Milliken & Company, Spartanburg, South Carolina 29303, US

(72) MEHL, Nathan A., Spartanburg South Carolina 29301, US
(54) **Polyolefinová kompozice**
(32) 201562274088 P
(31) 31.12.2015
(33) US
(86) PCT/US2016/067304
(87) WO 2017/116768
(74) Havlík Švorčík a partneři, advokátní a patentová kancelář, JUDr. Michal Havlík, Hálkova 1406/2, Praha 2, Nové Město, 12000

(97) **EP 3579635**
(47) 27.03.2024
(97) 09.08.2018
(51) **H04W 72/23** (2023.01)
H04W 72/1273 (2023.01)
(96) 02.02.2018
(96) 18747734.4
(73) NTT DOCOMO, INC., Chiyoda-ku Tokyo 100-6150, JP
(72) JIANG, Huiling, Beijing 100190, CN
TAKEDA, Kazuki, Tokyo 100-6150, JP
NAGATA, Satoshi, Tokyo 100-6150, JP
MU, Qin, Beijing 100190, CN
LIU, Liu, Beijing 100190, CN
(54) **Uživatelské koncové zařízení a způsob bezdrátové komunikace**
(32) 2017017971
(31) 02.02.2017
(33) JP
(86) PCT/JP2018/003539
(87) WO 2018/143388
(74) Havlík Švorčík a partneři, advokátní a patentová kancelář, JUDr. Michal Havlík, Hálkova 1406/2, Praha 2, Nové Město, 12000

(97) **EP 3588955**
(47) 20.03.2024
(97) 01.01.2020
(51) **H04N 19/159** (2014.01)
H04N 19/176 (2014.01)
H04N 19/593 (2014.01)
H04N 19/127 (2014.01)
(96) 26.07.2016
(96) 19189431.0
(73) Qualcomm Incorporated, San Diego, CA 92121, US
(72) RAPAKA, Krishnakanth, San Diego, CA 92121, US
JOSHI, Rajan Laxman, San Diego, CA 92121, US
SEREGIN, Vadim, San Diego, CA 92121, US
KARCZEWICZ, Marta, San Diego, CA 92121, US
(54) **ZPŮSOBY A SYSTÉMY OMEZOVÁNÍ BI PŘEDPOVÍDÁNÍ VE VIDEO KÓDOVÁNÍ**
(32) 201562197496 P, 201615219159
(31) 27.07.2015, 25.07.2016
(33) US, US
(74) Havlík Švorčík a partneři, advokátní a patentová kancelář, JUDr. Michal Havlík, Hálkova 1406/2, Praha 2, Nové Město, 12000

(97) **EP 3591244**
(47) 24.01.2024
(97) 06.12.2018
(51) **F16B 35/04** (2006.01)
F16B 35/00 (2006.01)
F16B 37/00 (2006.01)
F16B 39/282 (2006.01)
F16B 33/00 (2006.01)
F16B 37/06 (2006.01)
(96) 04.12.2017
(96) 17911879.9
(73) Aoyama Seisakusho Co., Ltd., Aichi, 480-0198, JP
(72) HOSHINO Naoki, Niwa-gun Aichi 480-0198, JP
KOGA Kazuhiro, Niwa-gun Aichi 480-0198, JP
FUJIMOTO Yukinori, Niwa-gun Aichi 480-0198, JP
(54) **Narážecí šroub**
(32) 2017106171
(31) 30.05.2017
(33) JP
(86) PCT/JP2017/043502
(87) WO 2018/220887
(74) JUDr. Petra Sauvage de Brantes, Korunní 810/104, Praha 10, Vinohrady,

10100		OIPARI JR., Anthony William, Dexter, Michigan 48130, US
(97) EP 3611158		(54) Sloučeniny a kompozice pro léčbu stavů spojených s aktivitou NLRP
(47) 20.12.2023		(32) 201762536271 P, 201762573894 P
(97) 19.02.2020		(31) 24.07.2017, 18.10.2017
(51) C07C 69/00	(2006.01)	(33) US, US
C07C 205/45	(2006.01)	(86) PCT/US2018/043338
C07D 215/20	(2006.01)	(87) WO 2019/023147
C07C 271/24	(2006.01)	(74) H&P Patents s.r.o., Na Florenci 1332/23, Praha 1, Nové Město, 11000
C07C 271/44	(2006.01)	
C07C 271/64	(2006.01)	(97) EP 3665386
C07C 275/26	(2006.01)	(47) 24.01.2024
C07C 275/64	(2006.01)	(97) 23.01.2020
C07C 323/22	(2006.01)	(51) F03B 17/06
A61P 3/10	(2006.01)	(2006.01)
A61P 9/00	(2006.01)	F03D 5/06
A61P 11/02	(2006.01)	(2006.01)
A61P 11/06	(2006.01)	F03D 15/10
A61P 17/00	(2006.01)	(2016.01)
A61P 21/00	(2006.01)	(96) 27.06.2018
A61P 25/00	(2006.01)	(96) 18925052.5
A61P 29/00	(2006.01)	(73) Grawindy Yenilenebilir Enerji Teknolojileri Yatırım Isletme Anonim
A61P 27/16	(2006.01)	Sirketi, 06530 Çankaya - Ankara, TR
A61P 31/00	(2006.01)	(72) Ozturk, Atilla, 66300 Akdagmadeni/Yozgat, TR
(96) 18.06.2012		(54) Obnovitelná jednotka pro výrobu mechanické energie schopná účinně
(96) 19179546.7		regulovat nízké, střední a velmi vysoké kinetické energie s nestabilním
(73) Korea Research Institute of Chemical Technology, Daejeon-si 305-811, KR		směrem
Katholieke Universiteit Leuven, 3000 Leuven, BE		(32) 201710085
(72) JUNG, Young Sik, Daejeon 305-150, KR		(31) 08.07.2017
LEE, Chong Kgo, Daejeon 305-707, KR		(33) TR
CHOI, Ihl Young, Daejeon 305-755, KR		(86) PCT/TR2018/050328
KIM, Hae Soo, Daejeon 305-804, KR		(87) WO 2020/018025
KIM, Pil Ho, Daejeon 305-729, KR		(74) Havlík Švorčík a partneři, advokátní a patentová kancelář, JUDr. Michal
HAN, Soo Bong, Daejeon 305-509, KR		Havlík, Hálkova 1406/2, Praha 2, Nové Město, 12000
NEYTS, Johan, B-3010 Kessel-Lo, BE		
THIBAUT, Hendrik Jan, B-3360 Bierbeek, BE		(97) EP 3693009
(54) 1,3-dioxo-indenový derivát, jeho farmaceuticky přijatelná sůl nebo		(47) 21.02.2024
optický izomer, způsob jeho přípravy a farmaceutická kompozice jej		(97) 12.08.2020
obsahující jako protiviřovou účinnou složku		(51) A61K 39/00
(32) 20110058704		(2006.01)
(31) 16.06.2011		(96) 16.03.2016
(33) KR		(96) 19219165.8
(74) Havlík Švorčík a partneři, advokátní a patentová kancelář, JUDr. Michal		(73) Amal Therapeutics SA, CH-1205 Geneva, CH
Havlík, Hálkova 1406/2, Praha 2, Nové Město, 12000		(72) DEROUAZI, Madiha, 1218 Grand-Saconnex, CH
		BELNOUE, Elodie, 1208 Geneva, CH
		(54) Nový komplex zahrnující peptid penetrující buňky, náklad a agonistu
		tlr peptidu pro léčbu kolorektálního karcinomu
		(32) PCT/EP2015/000580, PCT/EP2015/002244
		(31) 16.03.2015, 09.11.2015
		(33) EP, EP
		(74) JUDr. Petra Sauvage de Brantes, Korunní 810/104, Praha 10, Vinohrady, 10100
(97) EP 3658539		
(47) 21.02.2024		(97) EP 3701781
(97) 31.01.2019		(47) 13.03.2024
(51) C07D 213/71	(2006.01)	(97) 02.09.2020
A61K 31/175	(2006.01)	(51) A01D 34/13
C07D 217/22	(2006.01)	(2006.01)
C07D 231/18	(2006.01)	A01D 34/14
C07D 231/56	(2006.01)	(2006.01)
C07D 333/34	(2006.01)	A01F 29/09
C07D 417/12	(2006.01)	(2010.01)
C07C 381/10	(2006.01)	(96) 27.01.2020
C07D 263/46	(2006.01)	(96) 20153794.1
C07D 205/04	(2006.01)	(73) Boehlerit GmbH & Co. KG., 8605 Kapfenberg, AT
C07D 207/04	(2006.01)	(72) Burböck, Hannes, 8652 Kindberg/Aumühl, AT
C07D 265/30	(2006.01)	Sattler, Erhard, 8742 Obdach, AT
C07D 207/10	(2006.01)	BÄRNTHALER, Walter, 8641 St. Marein im Mürztal, AT
C07D 277/36	(2006.01)	(54) Vložka z tvrdokovu pro zemědělské zařízení
C07D 307/64	(2006.01)	(32) 501532019
(96) 23.07.2018		(31) 26.02.2019
(96) 18752376.6		(33) AT
(73) Novartis AG, 4056 Basel, CH		(74) Mgr. Simona Hejdová, advokátka, Cyrillská 508/7, Brno, Trnitá, 60200
(72) GLICK, Gary, Ann Arbor, Michigan 48103, US		
ROUSH, William R., Jupiter, Florida 33458, US		(97) EP 3739704
VENKATRAMAN, Shankar, Lansdale, Pennsylvania 19446, US		(47) 28.02.2024
SHEN, Dong-Ming, Boston, Massachusetts 02116, US		(97) 18.11.2020
GHOSH, Shomir, Brookline, Massachusetts 02446, US		(51) H02G 3/18
KATZ, Jason, Newton, Massachusetts 02461, US		(2006.01)
SEIDEL, Hans Martin, Concord, Massachusetts 01742, US		H02G 9/10
FRANCHI, Luigi, Ann Arbor, Michigan 48105, US		(2006.01)
WINKLER, David Guenther, Arlington, Massachusetts 02476, US		(96) 06.05.2020
		(96) 20173153.6
		(73) Channell Commercial Corporation, Temecula, CA 92589-9022, US
		(72) Gwillim, Robert H., Murrieta, CA California 92563, US
		Burke, Edward J., Temecula, CA California 92591, US

(54) **Vysoce bezpečný víceúrovňový uzamykací systém pro užitkové trezory**
(32) 201962848756 P, 202016844874
(31) 16.05.2019, 09.04.2020
(33) US, US
(74) DANĚK & PARTNERS Advokátní a patentová kancelář, Ing. Dr. Vilém Daněk Ph.D. LL.M., patentový zástupce, Vinohradská 403/17, Praha 2, Vinohrady, 12000

(97) **EP 3742058**
(47) 27.03.2024
(97) 25.11.2020
(51) **F24D 19/02** (2006.01)
(96) 18.05.2020
(96) 20175142.7
(73) MB FIX SRL, 36061 Bassano del Grappa (VI), IT
(72) BORDIGNON, Tomas Filippo, 36061 BASSANO DEL GRAPPA (VICENZA), IT

(54) **Podstavec pro topné desky**
(32) 201900007048
(31) 21.05.2019
(33) IT
(74) Havlík Švorčík a partneři, advokátní a patentová kancelář, JUDr. Michal Havlík, Hálkova 1406/2, Praha 2, Nové Město, 12000

(97) **EP 3765416**
(47) 13.03.2024
(97) 19.09.2019
(51) **C03B 5/167** (2006.01)
C03B 5/235 (2006.01)
F23D 14/02 (2006.01)
C22C 38/44 (2006.01)
C22C 38/04 (2006.01)
C22C 38/02 (2006.01)
(96) 13.03.2019
(96) 19715178.0
(73) SAINT-GOBAIN ISOVER, 92400 Courbevoie, FR
(72) CONDOLF, Cyril, 78700 CONFLANS-SAINTE-HONORINE, FR
GUILLET, Antoine, 75019 PARIS, FR

(54) **Ponorný hořák, sklářská pec, proces tavení zesklenných materiálů**
(32) 1870300, 1852554
(31) 16.03.2018, 23.03.2018
(33) FR, FR
(86) PCT/FR2019/050551
(87) WO 2019/175505
(74) FISCHER IP s.r.o., Na hrobcí 294/5, Praha 2, Nové Město, 12800

(97) **EP 3784253**
(47) 27.12.2023
(97) 26.11.2020
(51) **A61K 35/15** (2015.01)
A61P 37/06 (2006.01)
A61K 31/407 (2006.01)

(96) 17.05.2019
(96) 19727311.3
(73) TolerogenixX GmbH, 69120 Heidelberg, DE
Universität Heidelberg, 69117 Heidelberg, DE
(72) MORATH, Christian, 69121 Heidelberg, DE
SCHMITT, Anita, 69245 Bammmental, DE
SCHAIER, Matthias, 69115 Heidelberg, DE
OPELZ, Gerhard, 69118 Heidelberg, DE
TERNESS, Peter, 69214 Eppelheim, DE
KLEIST, Christian, 69151 Neckargemünd, DE
DANIEL, Völker, 69121 Heidelberg, DE
SÜSAL, Caner, 69221 Dossenheim, DE
SCHMITT, Michael, 69245 Bammmental, DE
ZEIER, Martin, 69251 Gaiberg, DE

(54) **MIC terapie pro specifickou imunosupresi při transplantaci**
(86) PCT/EP2019/062857
(87) WO 2020/233776
(74) Havlík Švorčík a partneři, advokátní a patentová kancelář, JUDr. Michal Havlík, Hálkova 1406/2, Praha 2, Nové Město, 12000

(97) **EP 3788341**
(47) 07.02.2024
(97) 07.11.2019
(51) **G01B 11/275** (2006.01)

G01S 7/40 (2006.01)
G01S 13/931 (2020.01)
(96) 30.04.2019
(96) 19796115.4
(73) BPG Sales and Technology Investments, LLC, Ada, MI 49301, US
(72) LAWRENCE, Jon D., Corvallis, Oregon 97330, US
JEFFERIES, Ryan M., Grand Rapids, Michigan 49534, US
NELSON, Nicholas R., Grand Rapids, Michigan 49525, US

(54) **Zarovňávání vozidla pro kalibraci senzorů**
(32) 201862664323 P, 201962798268 P
(31) 30.04.2018, 29.01.2019
(33) US, US
(86) PCT/IB2019/053547
(87) WO 2019/211756
(74) Havlík Švorčík a partneři, advokátní a patentová kancelář, JUDr. Michal Havlík, Hálkova 1406/2, Praha 2, Nové Město, 12000

(97) **EP 3803936**
(47) 03.04.2024
(97) 05.12.2019
(51) **H01J 49/00** (2006.01)

(96) 03.06.2019
(96) 19728656.0
(73) HighChem s.r.o, 81104 Bratislava, SK
(72) MISTRİK, Robert, 81104 Bratislava, SK
RAAB, Michal, 81104 Bratislava, SK
Identifikace chemických struktur
(32) 201809018
(31) 01.06.2018
(33) GB
(86) PCT/EP2019/064362
(87) WO 2019/229270
(74) PatentEnter s.r.o., Koliště 1965/13a, Brno, Černá Pole, 60200

(97) **EP 3808616**
(47) 21.02.2024
(97) 21.04.2021
(51) **B60S 3/04** (2006.01)
G06V 20/52 (2022.01)

(96) 14.10.2020
(96) 20201782.8
(73) Otto Christ AG, 87734 Benningen, DE
(72) Christ, Markus, 87700 Memmingen, DE
(54) **Kamerové zabezpečení zařízení pro ošetření vozidel**
(32) 202019105667 U
(31) 15.10.2019
(33) DE
(74) H&P Patents s.r.o., Na Florenci 1332/23, Praha 1, Nové Město, 11000

(97) **EP 3810362**
(47) 14.02.2024
(97) 13.02.2020
(51) **B23B 51/04** (2006.01)

(96) 08.08.2019
(96) 19752683.3
(73) Hartmetall-Werkzeugfabrik Paul Horn GmbH, 72072 Tübingen, DE
(72) SCHMIDA, Peter Paul, 6232 Münster, AT
SCHWAIGER, Manfred Josef, 5550 Radstadt, AT

(54) **Vrtací nástroj**
(32) 102018119445
(31) 09.08.2018
(33) DE
(86) PCT/EP2019/071284
(87) WO 2020/030726
(74) Čermák a spol., JUDr. Karel Čermák Ph.D., LL.M., Elišky Peškové 735/15, Praha 5, 15000

(97) **EP 3819525**
(47) 21.02.2024
(97) 12.05.2021
(51) **B60G 13/08** (2006.01)

F16F 9/32 (2006.01)
F16J 15/3252 (2016.01)
F16F 9/36 (2006.01)
F16J 15/3232 (2016.01)
F16J 15/322 (2016.01)

(96) 22.10.2020		DESLOOVERE, Johan, 8792 Desselgem, BE
(96) 20203268.6		(54) Kovová cívka
(73) KW Damping Technology, S.A.U., 48220 Abadino, ES		(74) H&P Patents s.r.o., Na Florenci 1332/23, Praha 1, Nové Město, 11000
(72) Friess, Gerhard, 48340 Amorebieta, ES		
		(97) EP 3857010
(54) TĚSNĚNÍ VÁLCE		(47) 06.03.2024
(32) 202019106256 U		(97) 02.04.2020
(31) 11.11.2019		(51) E05B 85/26 (2014.01)
(33) DE		E05B 77/36 (2014.01)
(74) H&P Patents s.r.o., Na Florenci 1332/23, Praha 1, Nové Město, 11000		(96) 30.08.2019
		(96) 19766168.9
(97) EP 3831187		(73) Kiekert AG, 42579 Heiligenhaus, DE
(47) 03.04.2024		(72) SCHIFFER, Holger, 40668 Meerbusch, DE
(97) 09.06.2021		SZEGENY, Peter, 51766 Engelskirchen, DE
(51) A01D 34/86 (2006.01)		(54) Zámek motorového vozidla
A01B 63/11 (2006.01)		(32) 102018123895
(96) 05.11.2020		(31) 27.09.2018
(96) 20205903.6		(33) DE
(73) MULAG FAHRZEUGWERK Heinz Wössner GmbH & CO. KG, 77728 Oppenau, DE		(86) PCT/DE2019/100785
(72) Wössner, Holger, 77704 Oberkirch, DE		(87) WO 2020/064048
(54) Výložníkové pracovní zařízení, samojízdný pracovní stroj s takovým výložníkovým pracovním zařízením a způsob detekce zatížení působících na výložník		(74) Rott, Růžicka & Guttman a spol., Vyskočilova 1566, Praha 4, Michle, 14000
(32) 102019133069		
(31) 04.12.2019		(97) EP 3866135
(33) DE		(47) 06.03.2024
(74) Havlík Švorčík a partneři, advokátní a patentová kancelář, JUDr. Michal Havlík, Hálkova 1406/2, Praha 2, Nové Město, 12000		(97) 18.08.2021
		(51) G08G 1/07 (2006.01)
		G08G 1/01 (2006.01)
		G08G 1/08 (2006.01)
		(96) 14.01.2021
(97) EP 3834594		(96) 21151471.6
(47) 07.02.2024		(73) Yunex GmbH, 81739 München, DE
(97) 16.06.2021		(72) Borst, David, 81379 München, DE
(51) A01C 5/06 (2006.01)		Fanderl, Florian, 81249 München, DE
(96) 09.12.2020		Mauder, Markus, 80634 München, DE
(96) 20212915.1		Pamir, Evren, 80636 München, DE
(73) OTICO, 77650 Chalmaison, FR		Vowinckel, Konrad, 2515 LK Den Haag, NL
(72) PHELLY, Olivier, 77650 Chalmaison, FR		(54) Způsob řízení světelného signalizačního zařízení
(54) Stírací měřicí kolo pro secí stroj		(32) 10202021878
(32) 1913998		(31) 14.02.2020
(31) 09.12.2019		(33) DE
(33) FR		(74) H&P Patents s.r.o., Na Florenci 1332/23, Praha 1, Nové Město, 11000
(74) Čermák a spol., JUDr. Karel Čermák Ph.D., LL.M., Elišky Peškové 735/15, Praha 5, 15000		
		(97) EP 3872039
		(47) 14.02.2024
		(97) 30.04.2020
		(51) C03B 9/16 (2006.01)
		C03B 9/38 (2006.01)
		C03B 9/193 (2006.01)
		(96) 22.10.2018
		(96) 18938095.9
		(73) Vitro, S.A.B. de C.V., Nuevo León 66265, MX
		(72) BECKER DEL RIO, Alejandro, 53937 Atizapán de Zaragoza, Estado de México, MX
		TIJERINA RAMOS, Victor, 64000 Monterrey, Nuevo León, MX
		(54) Nosný blok s jednotlivými dutými úseky pro stroj na formování skleněného zboží a příslušný způsob výroby
		(86) PCT/MX2018/000109
		(87) WO 2020/085891
		(74) Čermák a spol., JUDr. Karel Čermák Ph.D., LL.M., Elišky Peškové 735/15, Praha 5, 15000
		(97) EP 3878649
		(47) 13.03.2024
		(97) 15.09.2021
		(51) B32B 21/14 (2006.01)
		(96) 24.03.2017
		(96) 21166116.0
		(73) Metsäliitto Osuuskunta, 02100 Espoo, FI
		(72) SOKKA, Kasperi, 44200 SUOLAHTI, FI
		Militz, Holger, 37120 Bovenden, DE
		Bicke, Sascha, 37441 Bad Sachsa, DE
		(54) Způsob výroby a získání dřevěného dýchového produktu
		(32) 20165249
		(31) 24.03.2016
		(33) FI
(97) EP 3851402		
(47) 10.04.2024		
(97) 21.07.2021		
(51) B65H 75/14 (2006.01)		
B65H 75/30 (2006.01)		
(96) 17.01.2020		
(96) 20152346.1		
(73) NV Bekaert SA, 8550 Zvevegem, BE		
(72) VERKENS, Bram, 1501 Buizingen, BE		
DE PAUW, Stijn, 9041 Oostakker, BE		

(74) Havlík Švorčík a partneři, advokátní a patentová kancelář, JUDr. Michal Havlík, Hálkova 1406/2, Praha 2, Nové Město, 12000

(97) **EP 3879106**

(47) 29.11.2023

(97) 15.09.2021

(51) **F04C 14/24** (2006.01)

(96) 04.03.2021

(96) 21160657.9

(73) Valeo Powertrain GmbH, 96106 Ebern, DE

(72) STÖBEL, Roland, D-96106 Ebern, DE

VOIGT, Christian, D-96106 Ebern, DE

HEIDER, Kevin, D-96106 Ebern, DE

BAHR, Philip, D-96106 Ebern, DE

WOEHNER, Steffen, D-96106 Ebern, DE

MÖNCH, Stefan, D-96106 Ebern, DE

DIRAUF, Markus, D-96106 Ebern, DE

SAUTER, Anton, D-96106 Ebern, DE

(54) **Kapalinové čerpadlo, zejména pro napájení převodovky elektrického nebo hybridního hnacího modulu motorového vozidla**

(32) 102020106849

(31) 12.03.2020

(33) DE

(74) THK Legal s.r.o., Přístavní 531/24, Praha 7, Holešovice, 17000

(97) **EP 3887329**

(47) 03.04.2024

(97) 04.06.2020

(51) **C03C 3/095** (2006.01)

C03C 3/097 (2006.01)

(96) 18.11.2019

(96) 19821348.0

(73) Owens Corning Intellectual Capital, LLC, Toledo, OH 43659, US

(72) KORWIN-EDSON, Michelle, L., Granville, OH 43023, US

(54) **Kompozice vysoce funkčních skelných vláken se zlepšeným modulem pružnosti**

(32) 201862771250 P

(31) 26.11.2018

(33) US

(86) PCT/US2019/061923

(87) WO 2020/112398

(74) PatentEnter s.r.o., Koliště 1965/13a, Brno, Černá Pole, 60200

(97) **EP 3895196**

(47) 27.03.2024

(97) 18.06.2020

(51) **H01J 37/20** (2006.01)

(96) 06.02.2019

(96) 19702306.2

(73) Ferrovac AG, 8050 Zürich, CH

(72) MAIER, Urs, 8050 Zürich, CH

VON GUNTEN, David, 8050 Zürich, CH

(54) **Kryogenní ultravysokovakuový kufřík**

(32) PCT/EP2018/084390

(31) 11.12.2018

(33) EP

(86) PCT/EP2019/052933

(87) WO 2020/119956

(74) Havlík Švorčík a partneři, advokátní a patentová kancelář, JUDr. Michal Havlík, Hálkova 1406/2, Praha 2, Nové Město, 12000

(97) **EP 3900500**

(47) 28.02.2024

(97) 25.06.2020

(51) **H05K 7/20** (2006.01)

(96) 06.12.2019

(96) 19817263.7

(73) ALSTOM Holdings, 93400 Saint-Ouen-sur-Seine, FR

(72) DIEDRICHS, Ben, 172 40 Sundbyberg, SE

RANDOW, Tommy, 723 50 Västerås, SE

(54) **Uspořádání pro chlazení napájecích polovodičových zařízení konvertoru**

(32) 1851601

(31) 18.12.2018

(33) SE

(86) PCT/EP2019/083977

(87) WO 2020/126547

(74) ZIVKO MIJATOVIC & PARTNERS s.r.o., Jugoslávských partyzánů 639/26, Praha 6, Bubeneč, 16000

(97) **EP 3902122**

(47) 06.03.2024

(97) 25.06.2020

(51) **H02K 15/02** (2006.01)

H02K 1/18 (2006.01)

H01F 41/02 (2006.01)

H01F 3/02 (2006.01)

H02K 1/14 (2006.01)

H02K 1/16 (2006.01)

(96) 17.12.2019

(96) 19899774.4

(73) NIPPON STEEL CORPORATION, Chiyoda-ku Tokyo 100-8071, JP

(72) HIRAYAMA, Ryu, Tokyo 100-8071, JP

TAKEDA, Kazutoshi, Tokyo 100-8071, JP

(54) **Vrstvené jádro a elektrický motor**

(32) 2018235858

(31) 17.12.2018

(33) JP

(86) PCT/JP2019/049285

(87) WO 2020/129936

(74) PATENTSERVIS Praha a.s., Na Podkovce 281/10, Praha 4, Podolí, 14700

(97) **EP 3927947**

(47) 03.04.2024

(97) 27.08.2020

(51) **F01D 9/04** (2006.01)

F01D 25/24 (2006.01)

(96) 21.02.2019

(96) 19709307.3

(73) Turbo Systems Switzerland Ltd., 5400 Baden, CH

(72) ALEXANDER, Brian, Carmel, Indiana 46033, US

GROESCHEL, Elmar, 5616 Meisterschwanden, CH

KLEIN, Bernhard, 5415 Nussbaumen, CH

(54) **Kroužek trysky pro radiální turbínu turbodmychadla na výfukové plyny zahrnující kroužek trysky**

(86) PCT/US2019/018909

(87) WO 2020/171813

(74) ZIVKO MIJATOVIC & PARTNERS s.r.o., Jugoslávských partyzánů 639/26, Praha 6, Bubeneč, 16000

(97) **EP 3929256**

(47) 24.01.2024

(97) 29.12.2021

(51) **C09D 11/107** (2014.01)

C08F 290/06 (2006.01)

C09D 4/06 (2006.01)

C08G 73/02 (2006.01)

C09D 11/101 (2014.01)

C09D 11/037 (2014.01)

C09D 155/00 (2006.01)

C08F 222/10 (2006.01)

C09D 11/30 (2014.01)

(96) 22.06.2020

(96) 20181391.2

(73) Allnex Belgium, S.A., 1620 Drogenbos, BE

(72) CAPPELLE, Steven, 9400 Ninove, BE

DE WAELE, Luc, 9400 Denderwindeke, BE

(54) **POLYMERNÍ AMINO(MET)AKRYLÁTY**

(74) Havlík Švorčík a partneři, advokátní a patentová kancelář, JUDr. Otakar Švorčík, Hálkova 1406/2, Praha 2, Nové Město, 12000

(97) **EP 3932684**

(47) 21.02.2024

(97) 05.01.2022

(51) **B41M 3/00** (2006.01)

B41M 5/00 (2006.01)

(96) 02.10.2020

(96) 20382877.7

(73) Barberan Latorre, Jesús Francisco, 08860 Castelldefels (Barcelona), ES

(72) Barberan Latorre, Jesús Francisco, 08860 Castelldefels (Barcelona), ES

(54) **Způsob a systém vytváření reliéfu na podkladu**

(74) JUDr. Petra Sauvage de Brantes, Korunní 810/104, Praha 10, Vinohrady, 10100

(97) **EP 3938443**

(47) 28.02.2024

(97) 17.09.2020

(51) **C08L 97/00** (2006.01)

B29B 9/08 (2006.01)

B30B 3/00 (2006.01)

B30B 11/16 (2006.01)

C07G 1/00 (2011.01)

(96) 11.03.2020

(96) 20770038.6

(73) Stora Enso Oyj, 00101 Helsinki, FI

(72) ARESKOGH, Dimitri, 167 67 Bromma, SE

(54) **Proces pro výrobu aglomerovaného ligninu a jeho využití**

(32) 1950320

(31) 14.03.2019

(33) SE

(86) PCT/IB2020/052132

(87) WO 2020/183383

(74) Havlík Švorčík a partneři, advokátní a patentová kancelář, JUDr. Michal Havlík, Hálkova 1406/2, Praha 2, Nové Město, 12000

(97) **EP 3954624**

(47) 31.01.2024

(97) 16.02.2022

(51) **B65D 30/20** (2006.01)

B65D 33/24 (2006.01)

(96) 14.08.2020

(96) 20191168.2

(73) Mondi AG, 1030 Wien, AT

(72) KRUSE, Alfons, 49413 Dinklage, AT

(54) **Obalový sáček a rovněž způsob výroby obalového sáčku**

(74) Čermák a spol., JUDr. Karel Čermák Ph.D., LL.M., Elišky Peškové 735/15, Praha 5, 15000

(97) **EP 3962081**

(47) 21.02.2024

(97) 02.03.2022

(51) **H04N 19/11** (2014.01)

H04N 19/593 (2014.01)

H04N 19/80 (2014.01)

H04N 19/182 (2014.01)

H04N 19/14 (2014.01)

H04N 19/157 (2014.01)

H04N 19/44 (2014.01)

H04N 19/82 (2014.01)

H04N 19/00 (2014.01)

(96) 25.05.2011

(96) 21201495.5

(73) LG Electronics Inc., Yeongdeungpo-gu Seoul 150-721, KR

(72) LIM, Jaehyun, 137-724 Seoul, KR

JEON, Byeongmoon, 137-724 Seoul, KR

PARK, Seungwook, 137-724 Seoul, KR

SUNG, Jaewon, 137-724 Seoul, KR

KIM, Jungsun, 137-724 Seoul, KR

JEON, Yongjoon, 137-724 Seoul, KR

PARK, Joonyoung, 137-724 Seoul, KR

CHOI, Younghee, 137-724 Seoul, KR

(54) **Nový režim planární predikce**

(32) 34782110 P, 201161445538 P, 201161451121 P, 201161471185 P

(31) 25.05.2010, 23.02.2011, 10.03.2011, 03.04.2011

(33) US, US, US, US

(74) Havlík Švorčík a partneři, advokátní a patentová kancelář, JUDr. Michal Havlík, Hálkova 1406/2, Praha 2, Nové Město, 12000

(97) **EP 3963787**

(47) 10.04.2024

(97) 12.11.2020

(51) **H04L 5/00** (2006.01)

H04W 72/00 (2023.01)

(96) 03.05.2019

(96) 19722587.3

(73) Nokia Technologies Oy, 02610 Espoo, FI

(72) SCHOBER, Karol, 00440 Helsinki, FI

TIIROLA, Esa Tapani, 90620 Oulu, FI

LUNTTILA, Timo Erkki, 90620 Oulu, FI

(54) **Návrh vyhledávacího prostoru pro širokopásmový provoz NR-U**

(86) PCT/EP2019/061430

(87) WO 2020/224749

(74) PatentEnter s.r.o., Koliště 1965/13a, Brno, Černá Pole, 60200

(97) **EP 3964726**

(47) 21.02.2024

(97) 09.03.2022

(51) **F16D 1/108** (2006.01)

F16D 3/223 (2011.01)

B60B 27/00 (2006.01)

F16C 35/063 (2006.01)

F16C 19/18 (2006.01)

(96) 24.08.2021

(96) 21192788.4

(73) VOLKSWAGEN AG, 38440 Wolfsburg, DE

(72) Schaaf, Gregor, 38162 Cremlingen, DE

Heise, Wolfgang, 38442 Wolfsburg, DE

Schäfer, Georg, 38479 Tappenbeck, DE

Holzfuß, Paul, 38102 Braunschweig, DE

(54) **Drážkování a způsob výroby čepu nápravy drážkování**

(32) 102020211158

(31) 04.09.2020

(33) DE

(74) H&P Patents s.r.o., Na Florenci 1332/23, Praha 1, Nové Město, 11000

(97) **EP 3977070**

(47) 27.03.2024

(97) 03.12.2020

(51) **G01G 19/32** (2006.01)

G01G 19/38 (2006.01)

G01G 23/01 (2006.01)

A23P 20/10 (2016.01)

G01G 11/12 (2006.01)

G01G 13/08 (2006.01)

G01G 11/00 (2006.01)

(96) 28.05.2020

(96) 20760964.5

(73) Heat And Control, Inc., Flower Mound, TX 75028, US

(72) PETRI, Kenneth C., Richardson, TX 75081, US

SVEJKOVSKY, Paul, Blake, Dallas, TX 75219, US

(54) **Adaptivní systém měření průtoku**

(32) 201962853465 P

(31) 28.05.2019

(33) US

(86) PCT/US2020/034979

(87) WO 2020/243347

(74) ŽOVICOVÁ & ŽOVIC IP, s.r.o., Záhradnícka 36, Bratislava 82108

(97) **EP 3987144**

(47) 21.02.2024

(97) 30.12.2020

(51) **E06B 9/13** (2006.01)

E06B 9/17 (2006.01)

(96) 17.06.2020

(96) 20733587.8

(73) ASSA ABLOY Entrance Systems AB, 261 22 Landskrona, SE

(72) WUESTNER, Helmut, 59557 Lippstadt, DE

(54) **Vysoce výkonné dveře**

(32) 1930218

(31) 24.06.2019

(33) SE

(86) PCT/EP2020/066679

(87) WO 2020/260078

(74) Rott, Růžička & Guttman a spol., Vyskočilova 1566, Praha 4, Michle, 14000

(97) **EP 4008986**

(47) 17.01.2024

(97) 08.06.2022

(51) **F41A 21/30** (2006.01)

(96) 30.11.2021

(96) 21211312.0

(73) EP Arms GmbH, 90552 Röthenbach an der Pegnitz, DE

(72) ENGELBREIT, Philipp, 91207 Lauf an der Pegnitz, DE		C23C 8/80	(2006.01)
(54) Tlumič pro montáž na hlaveň zbraně		(96) 22.09.2020	
(32) 102020132017		(96) 20869030.5	
(31) 02.12.2020		(73) Greeniron H2 AB, 103 66 Stockholm, SE	
(33) DE		(72) MURRAY, Hans E.H., 182 67 Djursholm, SE	
(74) H&P Patents s.r.o., Na Florenci 1332/23, Praha 1, Nové Město, 11000		(54) Způsob a zařízení pro výrobu přímo redukovaného a nauhličeného kovu	
(97) EP 4019019		(32) 1951070	
(47) 07.02.2024		(31) 23.09.2019	
(97) 29.06.2022		(33) SE	
(51) A61K 31/428	(2006.01)	(86) PCT/SE2020/050885	
C07D 277/82	(2006.01)	(87) WO 2021/061038	
A61P 35/00	(2006.01)	(74) Kania, Sedláč, Smola, s.r.o., Mendlovo náměstí 907/1a, Brno, Staré Brno, 60300	
(96) 19.05.2017			
(96) 21207246.6			
(73) Biohaven Therapeutics Ltd., New Haven, 06510, CT, US		(97) EP 4051217	
(72) CORIC, Vladimír, New Haven, 06520, US		(47) 10.01.2024	
(54) Použití riluzolu, proléčiv riluzolu nebo analogů riluzolu s imunoterapeutickými činidly při léčbě rakoviny		(97) 06.05.2021	
(32) 201662339433 P		(51) A61K 8/04	(2006.01)
(31) 20.05.2016		A61K 8/9783	(2017.01)
(33) US		A61Q 19/00	(2006.01)
(74) ZIVKO MIJATOVIC & PARTNERS s.r.o., Jugoslávských partyzánů 639/26, Praha 6, Bubeneč, 16000		(96) 02.11.2020	
		(96) 20811976.8	
		(73) Weleda AG, 4144 Arlesheim, CH	
		(72) DA SILVA, Alissa Karyne, 4147 Aesch (BL), CH	
		HÄNNI-CIUNEL, Katarzyna, 4312 Magden, CH	
		HEIZLER, Daniel, 4054 Basel, CH	
		IDOUX, Alicia, 4112 Bättwil, CH	
		KAPFER, Hélène Thérèse Anne, 68300 Saint Louis, FR	
		SCHMITT, Meike, 79312 Emmendingen, DE	
		(54) Kosmetická kompozice, která obsahuje extrakt z opuncie mexické (Opuntia ficus-indica)	
		(32) 19206753	
		(31) 01.11.2019	
		(33) EP	
		(86) PCT/EP2020/080712	
		(87) WO 2021/084136	
		(74) Rott, Růžicka & Guttman a spol., Vyskočilova 1566, Praha 4, Michle, 14000	
		(97) EP 4051645	
		(47) 27.03.2024	
		(97) 06.05.2021	
		(51) C03B 5/225	(2006.01)
		(96) 27.10.2020	
		(96) 20815975.6	
		(73) Owens-Brockway Glass Container Inc., Perrysburg, OH 43551, US	
		(72) GOCHBERG, Lawrence, Sylvania, OH 43560, US	
		TOWNSEND, Casey, Perrysburg, OH 43551, US	
		(54) Čerění skla pomocí objektu a roztaveného kovu	
		(32) 201916668136	
		(31) 30.10.2019	
		(33) US	
		(86) PCT/US2020/057471	
		(87) WO 2021/086823	
		(74) PatentEnter s.r.o., Koliště 1965/13a, Brno, Černá Pole, 60200	
		(97) EP 4055276	
		(47) 21.02.2024	
		(97) 24.06.2021	
		(51) F04D 29/36	(2006.01)
		F04D 25/02	(2006.01)
		F04D 19/00	(2006.01)
		(96) 11.11.2020	
		(96) 20804439.6	
		(73) IE ASSETS GMBH & CO. KG, 73614 Schorndorf, DE	
		(72) HÄGELE, Karl, 73614 Schorndorf, DE	
		LECHLER, Markus, 73614 Schorndorf, DE	
		(54) Kolo ventilátoru	
		(32) 102019134887	
		(31) 18.12.2019	
		(33) DE	
		(86) PCT/EP2020/025503	
		(87) WO 2021/121648	
		(74) H&P Patents s.r.o., Na Florenci 1332/23, Praha 1, Nové Město, 11000	
(97) EP 4034685			
(47) 31.01.2024			
(97) 01.04.2021			
(51) C22B 5/12	(2006.01)		
C21B 13/10	(2006.01)		
C23C 8/20	(2006.01)		
C21B 13/12	(2006.01)		
C21B 13/00	(2006.01)		
C23C 8/02	(2006.01)		

- (97) **EP 4058148**
(47) 13.03.2024
(97) 20.05.2021
(51) **A61P 35/00** (2006.01)
A61K 39/00 (2006.01)
A61K 39/395 (2006.01)
C07K 16/28 (2006.01)
(96) 08.05.2020
(96) 20729951.2
(73) Amgen Research (Munich) GmbH, 81477 München, DE
Amgen Inc., Thousand Oaks, California 91320-1799, US
(72) STIEGLMAIER, Julia, 81477 Muenchen, DE
HUBER, Birgit, 81477 Muenchen, DE
MINELLA, Alexander, Thousand Oaks, California 91320, US
UPRETI, Vijay, Thousand Oaks, California 91320, US
(54) **Dávkovací schéma pro anti-BCMA činidla**
(32) 19208417
(31) 11.11.2019
(33) EP
(86) PCT/EP2020/062876
(87) WO 2021/094000
(74) Mgr. Jana Šuranová Traplová, Dobropolská 1248/28, Praha 10, Hostivař, 10200
-
- (97) **EP 4065359**
(47) 10.04.2024
(97) 03.06.2021
(51) **B29D 30/30** (2006.01)
B65H 5/22 (2006.01)
B29D 30/24 (2006.01)
B29D 30/44 (2006.01)
(96) 12.11.2020
(96) 20808541.5
(73) VMI Holland B.V., 8161 RK Epe, NL
(72) KAAGMAN, Mattheus Jacobus, 8161 RK Epe, NL
VISSER, Ruben Matthias, 8161 RK Epe, NL
(54) **Přenosové kolo a způsob přenosu pásu na buben na konfekci pneumatik**
(32) 2024329
(31) 28.11.2019
(33) NL
(86) PCT/NL2020/050715
(87) WO 2021/107772
(74) Ing. Dr. Vilém Daněk, Vinohradská 403/17, Praha 2, Vinohrady, 12000
-
- (97) **EP 4081712**
(47) 31.01.2024
(97) 01.07.2021
(51) **F04B 39/00** (2006.01)
F01N 1/16 (2006.01)
F04B 39/12 (2006.01)
F16L 55/033 (2006.01)
(96) 11.12.2020
(96) 20829819.0
(73) Edwards, S.R.O., 78349 Lutín, CZ
(72) FNUKAL, Martin, 783 49 Lutín, CZ
CHROMEK, Lukas, 783 49 Lutín, CZ
(54) **Výfukový spojovací člen**
(32) 201919169
(31) 23.12.2019
(33) GB
(86) PCT/EP2020/085682
(87) WO 2021/130029
(74) Havlík Švorčík a partneři, advokátní a patentová kancelář, JUDr. Otakar Švorčík, Hálkova 1406/2, Praha 2, Nové Město, 12000
-
- (97) **EP 4081752**
(47) 31.01.2024
(97) 01.07.2021
(51) **F41A 21/06** (2006.01)
F41A 27/22 (2006.01)
F41A 27/24 (2006.01)
F41A 27/02 (2006.01)
(96) 15.12.2020
(96) 20835887.9
(73) NEXTER Systems, 78034 Versailles Cedex, FR
- (72) DESCATOIRE, Xavier, 18023 Bourges, FR
(54) **Zařízení pro vypouštění municí**
(32) 1915281
(31) 24.12.2019
(33) FR
(86) PCT/IB2020/061934
(87) WO 2021/130605
(74) Havlík Švorčík a partneři, advokátní a patentová kancelář, JUDr. Michal Havlík, Hálkova 1406/2, Praha 2, Nové Město, 12000
-
- (97) **EP 4090605**
(47) 06.03.2024
(97) 22.07.2021
(51) **B65D 43/02** (2006.01)
B65D 21/02 (2006.01)
(96) 14.01.2021
(96) 21719694.8
(73) ROQUETTE FRERES, 62136 Lestrem, FR
(72) HAON, Bruno, 62136 LA COUTURE, FR
LEMAIRE, Gauthier, 59134 FOURNES EN WEPPE, FR
FAIDEAU, Marine, 62840 LAVENTIE, FR
MUGNIER, Jérôme, 71290 L'Abergement de Cuisery, FR
NAVORET, Stéphane, 39200 SAINT CLAUDE, FR
(54) **Obal**
(32) 2000443
(31) 17.01.2020
(33) FR
(86) PCT/FR2021/050065
(87) WO 2021/144537
(74) PatentEnter s.r.o., Koliště 1965/13a, Brno, Černá Pole, 60200
-
- (97) **EP 4095313**
(47) 21.02.2024
(97) 30.11.2022
(51) **E01B 27/14** (2006.01)
(96) 17.05.2022
(96) 22173664.8
(73) Robel Bahnbaumaschinen GmbH, 83395 Freilassing, DE
(72) Mühlbacher, Florian, 83329 Waging, DE
(54) **Ruční podbíjecí stroj pro zhuňování šterku koleje**
(32) 102021205469
(31) 28.05.2021
(33) DE
(74) Čermák a spol., JUDr. Karel Čermák Ph.D., LL.M., Elišky Peškové 735/15, Praha 5, 15000
-
- (97) **EP 4104699**
(47) 31.01.2024
(97) 21.12.2022
(51) **A41D 31/02** (2019.01)
A41D 31/06 (2019.01)
A41D 31/08 (2019.01)
A62B 17/00 (2006.01)
B32B 5/02 (2006.01)
B32B 5/26 (2006.01)
(96) 15.06.2022
(96) 22000157.2
(73) Hubert Schmitz GmbH, 52525 Heinsberg, DE
(72) Schmitz, Hubert, 52525 Heinsberg, DE
(54) **Kus ochranného oděvu**
(32) 102021115724
(31) 17.06.2021
(33) DE
(74) Havlík Švorčík a partneři, advokátní a patentová kancelář, JUDr. Michal Havlík, Hálkova 1406/2, Praha 2, Nové Město, 12000
-
- (97) **EP 4107046**
(47) 13.03.2024
(97) 04.11.2021
(51) **B61D 17/12** (2006.01)
(96) 21.04.2021
(96) 21725037.2
(73) Siemens Mobility Austria GmbH, 1210 Wien, AT
(72) DIEM, Michael, 8042 Graz, AT
EGER-HÜBEL, Clemens, 1100 Wien, AT
(54) **Spodní konstrukce pro skříň kolejového vozidla**

(32) 503652020		(86) PCT/EP2021/060730	
(31) 29.04.2020		(87) WO 2021/244803	
(33) AT		(74) Čermák a spol., JUDr. Karel Čermák Ph.D., LL.M., Elišky Peškové 735/15, Praha 5, 15000	
(86) PCT/EP2021/060409			
(87) WO 2021/219464			
(74) Čermák a spol., JUDr. Karel Čermák Ph.D., LL.M., Elišky Peškové 735/15, Praha 5, 15000			
<hr/>			
(97) EP 4110752		(97) EP 4156904	
(47) 31.01.2024		(47) 28.02.2024	
(97) 02.09.2021		(97) 02.12.2021	
(51) C07C 57/07 (2006.01)		(51) A01G 23/02 (2006.01)	
C07C 57/05 (2006.01)		A01G 23/00 (2006.01)	
B01D 11/04 (2006.01)		A01G 23/083 (2006.01)	
B01D 53/14 (2006.01)		A01G 23/095 (2006.01)	
(96) 09.02.2021		(96) 27.05.2021	
(96) 21705127.5		(96) 21730163.9	
(73) BASF SE, 67056 Ludwigshafen am Rhein, DE		(73) AirForestry AB, 753 23 Uppsala, SE	
(72) HAMMON, Ulrich, 67056 Ludwigshafen, DE		(72) ROMAR, Markus, 753 36 Uppsala, SE	
MUELLER-ENGEL, Klaus Joachim, 67056 Ludwigshafen, DE		GELIN, Olle, 747 91 Alunda, SE	
RISSEL, Steffen, 67056 Ludwigshafen, DE		ANDERSSON, Mauritz, 757 52 Uppsala, SE	
(54) Způsob zpětného získávání kyseliny akrylové		(54) Způsob a systém pro dálkovou nebo autonomní těžbu stromů	
(32) 20159363		(32) 2050611, PCT/EP2021/063840	
(31) 25.02.2020		(31) 27.05.2020, 25.05.2021	
(33) EP		(33) SE, EP	
(86) PCT/EP2021/053090		(86) PCT/EP2021/064302	
(87) WO 2021/170397		(87) WO 2021/239926	
(74) Havlík Švorčík a partneři, advokátní a patentová kancelář, JUDr. Otakar Švorčík, Hálkova 1406/2, Praha 2, Nové Město, 12000		(74) Havlík Švorčík a partneři, advokátní a patentová kancelář, JUDr. Michal Havlík, Hálkova 1406/2, Praha 2, Nové Město, 12000	
<hr/>			
(97) EP 4126528		(97) EP 4203919	
(47) 20.03.2024		(47) 31.01.2024	
(97) 07.10.2021		(97) 09.02.2023	
(51) B32B 3/08 (2006.01)		(51) A61K 9/107 (2006.01)	
B32B 3/26 (2006.01)		A61K 9/48 (2006.01)	
B32B 17/10 (2006.01)		A61K 31/4709 (2006.01)	
B60J 1/00 (2006.01)		A61P 7/10 (2006.01)	
B60J 1/17 (2006.01)		(96) 05.08.2022	
(96) 30.03.2021		(96) 22760986.4	
(96) 21721151.5		(73) Pharvaris GmbH, 6300 Zug, CH	
(73) Saint-Gobain Glass France, 92400 Courbevoie, FR		(72) GIBSON, Christoph, 6300 Zug, CH	
(72) RAPENNE, Thibault, 60400 NOYON, FR		(54) Kompozice na bázi lipidů pro perorální podání antagonistů bradykininových receptorů B2	
LAMOUREUX, Laurent, 60170 RIBECOURT-DRESLINCOURT, FR		(32) 21189990	
(54) Vrstvené zasklení pro motorové vozidlo, zejména boční zasklení		(31) 05.08.2021	
(32) 2003232		(33) EP	
(31) 01.04.2020		(86) PCT/EP2022/072049	
(33) FR		(87) WO 2023/012322	
(86) PCT/FR2021/050553		(74) H&P Patents s.r.o., Na Florenci 1332/23, Praha 1, Nové Město, 11000	
(87) WO 2021/198608			
(74) FISCHER IP s.r.o., Na hrobcí 294/5, Praha 2, Nové Město, 12800			
<hr/>			
(97) EP 4128479		(97) EP 4271889	
(47) 14.02.2024		(47) 31.01.2024	
(97) 09.12.2021		(97) 23.02.2023	
(51) H02K 1/02 (2006.01)		(51) E01F 15/14 (2006.01)	
H01F 1/14 (2006.01)		(96) 19.08.2022	
(96) 23.04.2021		(96) 22769106.0	
(96) 21725404.4		(73) voestalpine Krems Finaltechnik GmbH, 3502 Krems-Lerchenfeld, AT	
(73) Siemens Aktiengesellschaft, 80333 München, DE		(72) MADER, Christian, 3500 Krems, AT	
(72) KRISPIN, Michael, 85591 Vaterstetten, DE		ECKER-ENDL, Markus, 3500 Krems, AT	
LAMPENSCHERF, Stefan, 85586 Poing, DE		JIRAUT, Marco, 3550 Langenlois, AT	
RIEGER, Gotthard, 80636 München, DE		(54) Terminál pro zádržný systém vozidla a jej využívající zádržný systém vozidla	
(54) Elektrický motor		(32) 21192485	
(32) 102020207060, 102020207625		(31) 20.08.2021	
(31) 05.06.2020, 19.06.2020		(33) EP	
(33) DE, DE		(86) PCT/EP2022/073260	
		(87) WO 2023/021212	
		(74) JUDr. Petra Sauvage de Brantes, Korunní 810/104, Praha 10, Vinohrady, 10100	

Zveřejněné opravené překlady evropských patentových spisů

U následujících udělených evropských patentů s účinky pro Českou republiku byl majitelem předložen opravený překlad patentového spisu do českého jazyka (§35d odst. 2 zákona č. 527/1990 Sb., v platném znění).

Datem zveřejnění opraveného překladu evropského patentového spisu je datum publikace tohoto Věstníku.

(97) EP 3630352

(97) EP 3883606

(97) EP 4015138

Zveřejněné překlady pozměněného nebo omezeného znění evropských patentových spisů

U následujících udělených evropských patentů s účinky pro Českou republiku byl majitelem předložen český překlad pozměněného nebo omezeného znění evropského patentového spisu (§35f odst. 3 zákona č. 527/1990 Sb., v platném znění).

Datem zveřejnění překladu pozměněného nebo omezeného znění evropského patentového spisu je datum publikace tohoto Věstníku.

(97) EP 3491948

Evropské patenty zachované v pozměněném nebo omezeném znění

V této části jsou uvedeny evropské patenty s účinky pro Českou republiku, které byly Evropským úřadem podle článku 102 Úmluvy o udělování evropských patentů zachovány v omezeném znění podle čl. 105a - 105c EPC 2000, nebo v pozměněném znění (§ 35f zákona č. 527/1990 Sb., v platném znění).

(97)	Datum oznámení o zachování patentu	(97)	Datum oznámení o zachování patentu
EP 3015751	01.05.2024	EP 3378919	01.05.2024
EP 3125372	01.05.2024		

Evropské patenty zrušené Evropským patentovým úřadem

Následující evropské patenty udělené Evropským patentovým úřadem s účinky pro Českou republiku byly zrušeny Evropským patentovým úřadem podle článku 102 Úmluvy o udělování evropských patentů (§ 35f odst. 2 zákona č. 527/1990 Sb., v platném znění).

(97) EP 3186168

MK4A

Zánik evropských patentů uplynutím doby platnosti

Následující evropské patenty udělené Evropským patentovým úřadem s účinky pro Českou republiku zanikly z důvodu uplynutí maximální doby platnosti patentu (§ 22 písm. a) zákona č. 527/1990 Sb., v platném znění).

(97) EP 1475145	(97) EP 1593690	(97) EP 1625209	(97) EP 1742718
(97) EP 1477353	(97) EP 1620862	(97) EP 1627022	(97) EP 2298347
(97) EP 1479514	(97) EP 1621188	(97) EP 1631537	(97) EP 2357196
(97) EP 1484509	(97) EP 1624760	(97) EP 1636863	(97) EP 2615187
(97) EP 1537859	(97) EP 1624761	(97) EP 1653343	
(97) EP 1588267	(97) EP 1624891	(97) EP 1653365	

MM4A

Zánik evropských patentů nezaplacením poplatků za udržování platnosti patentu

Následující evropské patenty udělené Evropským patentovým úřadem s účinky pro Českou republiku zanikly pro nezaplacení poplatků za udržování platnosti patentu (§ 22 písm. b) zákona č. 527/1990 Sb., v platném znění).

(97) EP 1528154	(97) EP 1954394	(97) EP 2350078	(97) EP 2773470
(97) EP 1652633	(97) EP 1957197	(97) EP 2447585	(97) EP 2773471
(97) EP 1653271	(97) EP 2058426	(97) EP 2460684	(97) EP 2782853
(97) EP 1711654	(97) EP 2060355	(97) EP 2465656	(97) EP 2810567
(97) EP 1764317	(97) EP 2065149	(97) EP 2493828	(97) EP 3015381
(97) EP 1779954	(97) EP 2089248	(97) EP 2497244	(97) EP 3015631
(97) EP 1783575	(97) EP 2094728	(97) EP 2614989	(97) EP 3072905
(97) EP 1805158	(97) EP 2184162	(97) EP 2632704	(97) EP 3075395
(97) EP 1805683	(97) EP 2203457	(97) EP 2633034	(97) EP 3078417
(97) EP 1807156	(97) EP 2205686	(97) EP 2633077	(97) EP 3085441
(97) EP 1814692	(97) EP 2210085	(97) EP 2633599	(97) EP 3090432
(97) EP 1916179	(97) EP 2212504	(97) EP 2635502	(97) EP 3162257
(97) EP 1916863	(97) EP 2340872	(97) EP 2771326	(97) EP 3163009
(97) EP 1945351	(97) EP 2345765	(97) EP 2772482	(97) EP 3212031
(97) EP 1949409	(97) EP 2349777	(97) EP 2773463	(97) EP 3212032

(97) EP 3212182	(97) EP 3364673	(97) EP 3476516	(97) EP 3665328
(97) EP 3212643	(97) EP 3367869	(97) EP 3489967	(97) EP 3694462
(97) EP 3213385	(97) EP 3367897	(97) EP 3512974	(97) EP 3703658
(97) EP 3214945	(97) EP 3368393	(97) EP 3531878	(97) EP 3704118
(97) EP 3218559	(97) EP 3368709	(97) EP 3532681	(97) EP 3799248
(97) EP 3218638	(97) EP 3377256	(97) EP 3533285	(97) EP 3819505
(97) EP 3301781	(97) EP 3377258	(97) EP 3534752	
(97) EP 3363769	(97) EP 3386317	(97) EP 3541590	

PD4A

Převod práv a ostatní změny majitelů evropských patentů

(97) EP 2027080 (73) RWS GmbH, 90765 Fürth, DE	(97) EP 3224630 (73) HSP Hochspannungsgeräte GmbH, 53842 Troisdorf, DE
(97) EP 2203648 (73) RWS GmbH, 90765 Fürth, DE	(97) EP 3317622 (73) HSP Hochspannungsgeräte GmbH, 53842 Troisdorf, DE
(97) EP 2314412 (73) Walter Maschinenbau GmbH, 72072 Tübingen, DE	(97) EP 3327627 (73) MEWA Textil-Service SE & Co. Management OHG, 65189 Wiesbaden, DE
(97) EP 2352710 (73) RWS GmbH, 90765 Fürth, DE	(97) EP 3339798 (73) RWS GmbH, 90765 Fürth, DE
(97) EP 2374569 (73) Fritz Studer AG, 3612 Steffisburg, CH	(97) EP 3462860 (73) HOLOSTEM S.r.l., Modena, IT
(97) EP 2374569 (73) Walter Maschinenbau GmbH, 72072 Tübingen, DE	(97) EP 3494357 (73) RWS GmbH, 90765 Fürth, DE
(97) EP 2742313 (73) RWS GmbH, 90765 Fürth, DE	(97) EP 3515092 (73) Funktion One Research Limited, Surrey, GU1 4HD, GB
(97) EP 2786089 (73) RWS GmbH, 90765 Fürth, DE	(97) EP 3521226 (73) MIKO Trading GmbH, 01099 Dresden, DE
(97) EP 2793955 (73) IGL Pharma, Inc., Lake Jackson, 77566, TX, US	(97) EP 3591244 (73) Aoyama Seisakusho Co., Ltd., Aichi, 480-0198, JP
(97) EP 2847076 (73) Eviosys Packaging Switzerland GmbH, 6300 Zug, CH	(97) EP 3693009 (73) Amal Therapeutics SA, CH-1205 Geneva, CH
(97) EP 2953743 (73) Eviosys Packaging Switzerland GmbH, 6300 Zug, CH	(97) EP 3774259 (73) Nouryon Chemicals International B.V., 6824 BM Arnhem, NL
(97) EP 2996213 (73) HSP Hochspannungsgeräte GmbH, 53842 Troisdorf, DE	(97) EP 3826632 (73) Small Pharma Ltd, London, EC1Y 8RT, GB
(97) EP 3105530 (73) RWS GmbH, 90765 Fürth, DE	(97) EP 3826632 (73) Cybin UK Ltd, London, EC1Y 8RT, GB
(97) EP 3105537 (73) RWS GmbH, 90765 Fürth, DE	(97) EP 3844147 (73) Cybin UK Ltd, London, EC1Y 8RT, GB
(97) EP 3138110 (73) HSP Hochspannungsgeräte GmbH, 53842 Troisdorf, DE	(97) EP 3844147 (73) Small Pharma Ltd, London, EC1Y 8RT, GB
(97) EP 3164375 (73) RWS GmbH, 90765 Fürth, DE	(97) EP 4019019 (73) Biohaven Therapeutics Ltd., New Haven, 06510, CT, US
(97) EP 3166747 (73) Walter Maschinenbau GmbH, 72072 Tübingen, DE	(97) EP 4156904 (73) AirForestry AB, 753 23 Uppsala, SE

FG1K

Zapsané užité vzory - přehled podle čísel zápisu

V období uzávěrky tohoto čísla Věstníku zapsal Úřad průmyslového vlastnictví tyto užité vzory.

(11)	(51)		(11)	(51)		(11)	(51)	
37862	B 65 D 5/50	(2006.01)	37866	A 62 C 2/00	(2006.01)	37871	E 06 B 9/327	(2006.01)
37863	G 01 P 15/08	(2006.01)	37867	C 10 B 47/44	(2006.01)	37872	A 61 F 2/24	(2006.01)
37864	E 04 F 13/072	(2006.01)	37868	G 09 B 23/06	(2006.01)	37873	B 61 L 3/12	(2006.01)
37865	A 61 G 5/00	(2006.01)	37869	C 02 F 1/00	(2023.01)			
			37870	H 02 S 20/10	(2014.01)			

FG1K

Zapsané užité vzory - řazené podle MPT

(51)	A61F 2/24	(2006.01)	(32)	12.05.2021	
(11)	37872		(31)	BA2021 00041	
(21)	2024-41886		(33)	DK	
(22)	04.04.2024		(73)	VKR Holdink A/S, 2970 Hørsholm, DK	
(47)	07.05.2024		(72)	Tollak Tobias, 2970 Hørsholm, DK	
(73)	Institut klinické a experimentální medicíny, Praha 4, Krč, CZ			Schmidt Birgit, 2970 Hørsholm, DK	
(72)	Červenka Luděk prof. MUDr., CSc., MBA, Praha 3, Vinohrady, CZ		(54)	Obal pro montážní sadu obsahující montážní sestavy pro systém střešních oken	
(54)	Intrakardiální expandér		(74)	Mgr. et Mgr. Alena Kunicová, advokátka, Hartigova 857/47, Praha 3, Žižkov, 13000	
(74)	Jan Brykner, patentový zástupce, Resslova 741/25, Hradec Králové, 50002				
(51)	A61G 5/00	(2006.01)	(51)	C02F 1/00	(2023.01)
	A61G 5/08	(2006.01)		H04W 8/22	(2009.01)
	A61G 5/12	(2006.01)	(11)	37869	
(11)	37865		(21)	2024-41807	
(21)	2024-41724		(22)	04.03.2024	
(22)	23.01.2024		(47)	07.05.2024	
(47)	07.05.2024		(73)	Ortman Jan Ing., Hlincová Hora, CZ	
(73)	Böthig Erich, Bačetín, CZ		(72)	Ortman Jan Ing., Hlincová Hora, CZ	
(72)	Böthig Erich, Bačetín, CZ		(54)	Systém pro čištění odpadních vod	
(54)	Multifunkční polohovací kolečkové křeslo		(74)	Mgr. Aleš Lang, č. p. 30, Nová Ves, 38203	
(74)	Mgr. Marek Hylena, advokát, Staré náměstí 15, Česká Třebová, 56002				
(51)	A62C 2/00	(2006.01)	(51)	C10B 47/44	(2006.01)
	A62C 2/06	(2006.01)		C10B 57/06	(2006.01)
	A62C 2/10	(2006.01)		C10B 57/10	(2006.01)
(11)	37866			C10B 53/02	(2006.01)
(21)	2024-41754			C02F 11/10	(2006.01)
(22)	05.02.2024		(11)	37867	
(47)	07.05.2024		(21)	2024-41777	
(73)	Benda Leopold Ing., Horní Benešov, CZ		(22)	15.02.2024	
(72)	Benda Leopold Ing., Horní Benešov, CZ		(47)	07.05.2024	
(54)	Protipožární ochrana bypassové diody solárního panelu		(32)	28.03.2023	
(74)	Ing. Pavel Nádvorník s.r.o., Klínová 620/1, Ostrava, Hulváky, 70900		(31)	50019-2023	
(51)	B61L 3/12	(2006.01)	(33)	SK	
	B61L 1/00	(2006.01)	(73)	Tehlár Pavol Ing. Mgr. PhDr., Ph.D., 91105 Trenčín-Zlatovce, SK	
	E01B 26/00	(2006.01)	(72)	Tehlár Pavol Ing. Mgr. PhDr., Ph.D., 91105 Trenčín-Zlatovce, SK	
(11)	37873			Buzetzi Eduard Stefan Ing., 7041 Wulkaprodesdorf, AT	
(21)	2024-41901			Müller Peter, 6208 Oberkirch, CH	
(22)	15.04.2024		(54)	Zařízení pro termickou karbonizaci komunálních kalů	
(47)	07.05.2024		(74)	Ing. Pavel Nádvorník s.r.o., Klínová 620/1, Ostrava, Hulváky, 70900	
(73)	Chládek a Tintěra, Pardubice a.s., Pardubice, Zelené Předměstí, CZ				
(72)	Prikner Pavel Ing., Nekoř, CZ		(51)	E04F 13/072	(2006.01)
	Mec Jan, Pardubice, Bílé Předměstí, CZ			E04F 13/08	(2006.01)
(54)	Nosič balízy			E04F 13/15	(2006.01)
(74)	Kania, Sedlák, Smola, s.r.o., Mendlovo náměstí 907/1a, Brno, Staré Brno, 60300		(11)	37864	
(51)	B65D 5/50	(2006.01)	(21)	2023-41561	
	B65D 81/127	(2006.01)	(22)	12.12.2023	
	B65D 85/30	(2006.01)	(47)	07.05.2024	
(11)	37862		(73)	Wieden Wood s.r.o., Liberec, Liberec VIII-Dolní Hanychov, CZ	
(21)	2022-39877		(72)	Řehák Jakub Ing., Liberec, Liberec XV-Starý Harcov, CZ	
(22)	12.05.2022			Wieden Pavel Ing., Liberec, Liberec XV-Starý Harcov, CZ	
(47)	07.05.2024		(54)	Kombinovaná dřevohliníková fasáda s požární ochranou	
			(74)	RETROPATENT s.r.o., Dobiášova 1246/29, Liberec, Liberec VI-Rochlice, 46006	
			(51)	E06B 9/327	(2006.01)

	E06B 9/32	(2006.01)	(73)	eBIONeta s.r.o., Všetary, CZ
	E06B 9/58	(2006.01)	(72)	Mazura Vladimír Ing., Hradec Králové, Moravské Předměstí, CZ
(11)	37871			Málek Bořivoj Ing., Hradec Králové, Svobodné Dvory, CZ
(21)	2024-41885		(54)	Elektrické otočné zařízení s gravitačními rameny
(22)	04.04.2024		(74)	Ing. Pavel Nádvořník s.r.o., Klínová 620/1, Ostrava, Hulváky, 70900
(47)	07.05.2024			
(73)	ISOTRA HOLDING a.s., Opava, Předměstí, CZ		(51)	H02S 20/10
(72)	Blachut Bohumír Ing., Bolatice, Borová, CZ			H02S 20/20
	Stavař Erich Ing., Opava, Jaktař, CZ			F24S 25/16
(54)	Spojka lamel, zejména pro rohové žaluzie			F24S 25/13
(74)	Ing. Petr Soukup, patentový zástupce, tř. Svobody 43/39, Olomouc, 77900			F24S 25/60
				F24S 25/65
				E04C 3/02
				E04C 3/04
				E04C 3/08
(51)	G01P 15/08	(2006.01)	(11)	37870
	G01M 15/12	(2006.01)	(21)	2024-41826
(11)	37863		(22)	08.11.2021
(21)	2023-41515		(47)	07.05.2024
(22)	05.12.2023		(32)	12.08.2021
(47)	07.05.2024		(31)	W.130218
(73)	Kadnikov Alexandr Ing., Praha 6, Břevnov, CZ		(33)	PL
(72)	Kadnikov Alexandr Ing., Praha 6, Břevnov, CZ		(73)	CORAB SPÓŁKA AKCYJNA, 10-547 Olsztyn, PL
(54)	Akcelerační snímač pro kontrolu rovnoměrnosti chodu spalovacího motoru		(72)	Biały Henryk, 10-090 Olsztyn, PL
			(54)	Systém pro montáž nosné konstrukce, zejména pro fotovoltaické panely
(51)	G09B 23/06	(2006.01)	(74)	Hák Janeček & Švestka, Patentová a známková kancelář, Ing. Pavel Janeček, U průhonu 827/5, Praha 7, Holešovice, 17000
	F03G 3/02	(2006.01)		
(11)	37868			
(21)	2024-41791			
(22)	23.02.2024			
(47)	07.05.2024			

Seznam majitelů zapsaných užitéch vzorů

(73)		(11)	(51)	(73)	(11)	(51)	
Chládek a Tintěra, Pardubice a.s., Pardubice, Zelené Předměstí, CZ	37873	B 61 L 3/12	(2006.01)	Wieden Wood s.r.o., Liberec, Liberec VIII-Dolní Hanychov, CZ	37864	E 04 F 13/072	(2006.01)
CORAB SPÓŁKA AKCYJNA, 10-547 Olsztyn, PL	37870	H 02 S 20/10	(2014.01)	Benda Leopold Ing., Horní Benešov, CZ	37866	A 62 C 2/00	(2006.01)
eBIONeta s.r.o., Všetary, CZ	37868	G 09 B 23/06	(2006.01)	Böthig Erich, Bačetín, CZ	37865	A 61 G 5/00	(2006.01)
Institut klinické a experimentální medicíny, Praha 4, Krč, CZ	37872	A 61 F 2/24	(2006.01)	Kadnikov Alexandr Ing., Praha 6, Břevnov, CZ	37863	G 01 P 15/08	(2006.01)
ISOTRA HOLDING a.s., Opava, Předměstí, CZ	37871	E 06 B 9/327	(2006.01)	Ortman Jan Ing., Hlincová Hora, CZ	37869	C 02 F 1/00	(2023.01)
TRANSFORM a.s. Lázně Bohdaneč, Lázně Bohdaneč, CZ	37873	B 61 L 3/12	(2006.01)	Tehlár Pavol Ing. Mgr. PhDr., Ph.D., 91105 Trenčín-Zlatovce, SK	37867	C 10 B 47/44	(2006.01)
VKR Holdink A/S, 2970 Hørsholm, DK	37862	B 65 D 5/50	(2006.01)				

FG4Q

Zapsané průmyslové vzory - přehled podle čísel zápisu

V období uzávěrky tohoto čísla Věstníku zapsal Úřad průmyslového vlastnictví tyto průmyslové vzory:

(11)	(51)	(11)	(51)
38291	24-02	38293	26-03
38292	24-02	38294	02-07

FG4Q

Zapsané průmyslové vzory - přehled podle tříd

- (51) **02-07**
- (11) 38294
- (21) 2024-42381
- (22) 16.02.2024
- (15) 06.05.2024
- (54) **Dámský hrudní pásek**
- (28) 1
- (73) Huňatá Denisa, Plzeň, Jižní Předměstí, CZ
- (72) Huňatá Denisa, Plzeň, Jižní Předměstí, CZ
- (74) JUDr. Helena Zelenková, patentový zástupce, Helena Zelenková,
Jiráskovo náměstí 47/27, Plzeň, Východní Předměstí, 32600



1.1



1.2

- (51) **24-02**
- (11) 38291
- (21) 2024-42400
- (22) 26.03.2024
- (15) 06.05.2024
- (54) **Ochranné stínění s odnímatelným nástavcem na injekční stříkačku s ionizujícím zářením**
- (28) 1
- (73) Pícha Tomáš Ing., Ph.D., Praha 8, Libeň, CZ
- (72) Pícha Tomáš Ing., Ph.D., Praha 8, Libeň, CZ

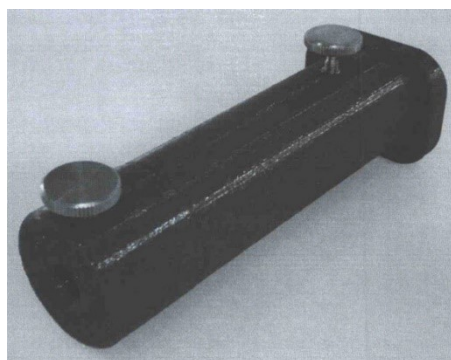

1.1

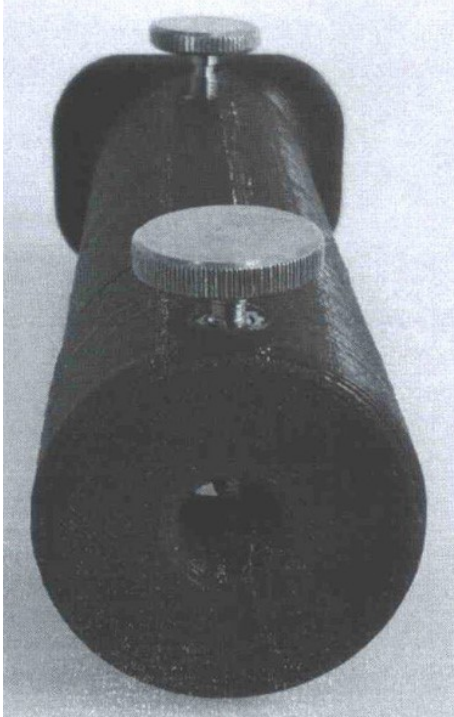

1.2

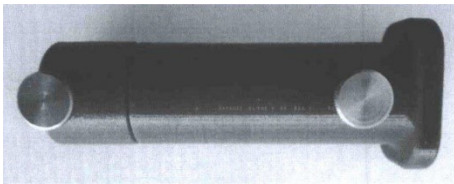

1.3

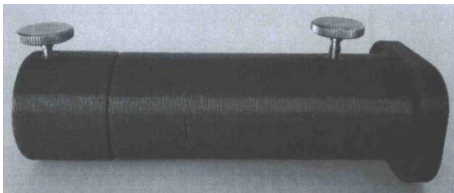

1.4

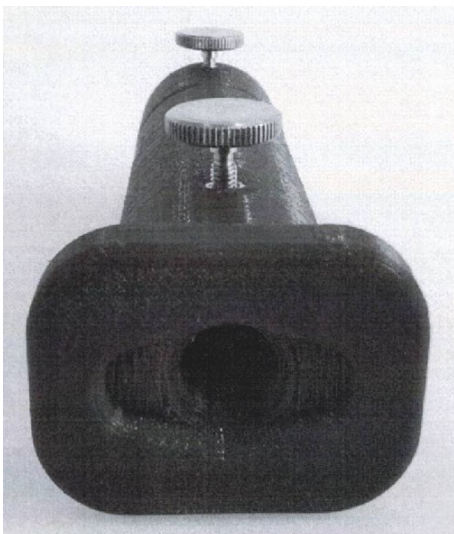

1.5

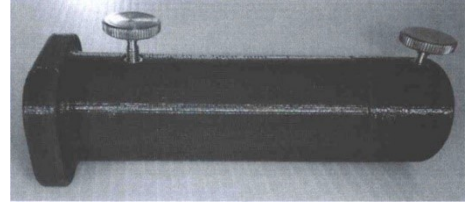

1.6

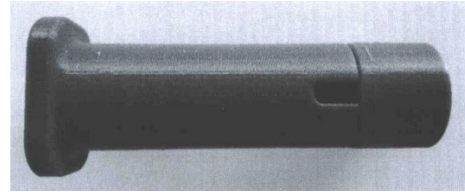

1.7

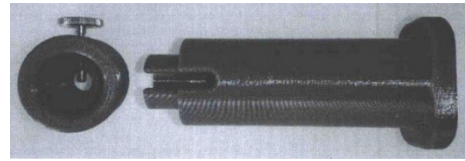

1.8

-
- (51) 24-02
(11) 38292
(21) 2024-42401
(22) 26.03.2024
(15) 06.05.2024
(54) **Ochranné stínění na injekční stříkačku s ionizujícím zářením**
(28) 1
(73) Pícha Tomáš Ing., Ph.D., Praha 8, Libeň, CZ
(72) Pícha Tomáš Ing., Ph.D., Praha 8, Libeň, CZ



1.1

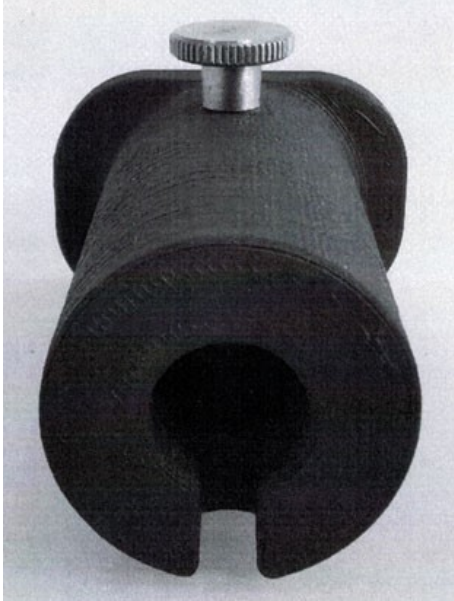

1.2

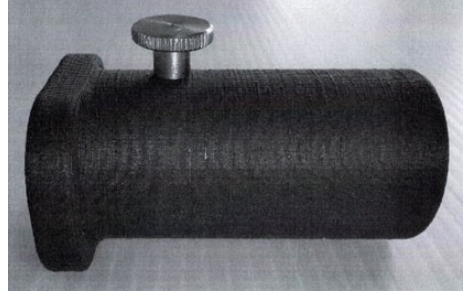

1.6

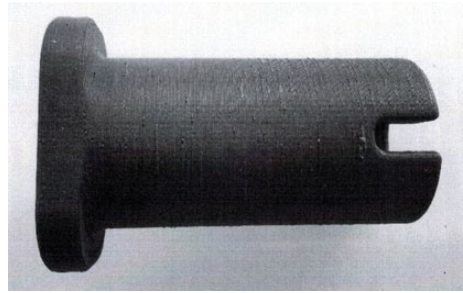

1.7

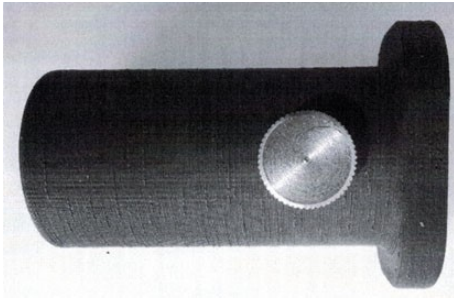

1.3

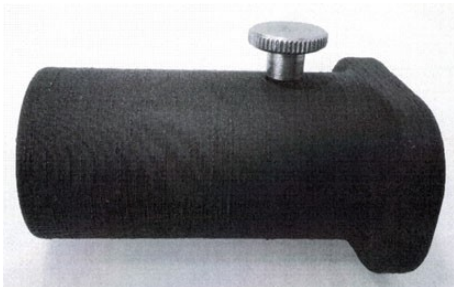

1.4



1.5

-
- (51) **26-03**
(11) 38293
(21) 2024-42371
(22) 27.01.2024
(15) 06.05.2024
(54) **Osvětlovací těleso**
(28) 1
(73) Vavříčka Miloš Mgr., Děčín, Děčín IV-Podmokly, CZ
(72) Vavříčka Miloš Mgr., Děčín, Děčín IV-Podmokly, CZ



1.1



1.2



1.3



1.4



1.5



1.6



1.7



1.8

Seznam vlastníků zapsaných průmyslových vzorů

(73)	(11)	(51)	(73)	(11)	(51)
Huňatá Denisa, Plzeň, Jižní Předměstí, CZ	38294	02-07	Pícha Tomáš Ing., Ph.D., Praha 8, Libeň, CZ	38292	24-02
Pícha Tomáš Ing., Ph.D., Praha 8, Libeň, CZ	38291	24-02			
Vavříčka Miloš Mgr., Děčín, Děčín IV- Podmokly, CZ	38293	26-03			

Dodatková ochranná osvědčení pro léčiva a pro přípravky na ochranu rostlin

Podání žádosti o udělení osvědčení

(22) 23.04.2024
(21) SPC/CZ2024/887
(71) Corteva Agriscience LLC, Indianapolis, 46268, IN, US
(68) 2485592
(54) **Synergické fungicidní směsi pro hubení plísní v obilovinách**
(92) 5977-0, 10.01.2024
(93) 2210013, 14.04.2021, FR
(95) **fenpikoxamid / prothiokonazol, přípravek na ochranu rostlin**

(22) 30.04.2024
(21) SPC/CZ2024/888
(71) F. Hoffmann-La Roche AG, 4070 Basel, CH
(68) 3528838
(54) **Použití antagonistů IL-13 pro léčení atopické dermatitidy**
(92) EU/1/23/1765, 17.11.2023
(93) EU/1/23/1765, 17.11.2023, EU
(95) **Ebglyss - lebrizumab, léčivý přípravek**

Úřední rozhodnutí a oznámení

MK4A, MK4F

Zánik patentů a autorských osvědčení uplynutím doby platnosti

(11)	(21)	Int.Cl.(51)
299140	2004-566	8/B60L 5/16

MK1K

Zániky užitných vzorů uplynutím doby platnosti

(11)	(21)	(51)	(11)	(21)	(51)		
27054	2014-29525	A63B 22/16	(2006.01)	33494	2019-36780	H04R 23/00	(2006.01)
27080	2014-29538	A23L 2/385	(2006.01)	33495	2019-36787	C12Q 1/6876	(2018.01)
27109	2014-29539	A61K 31/191	(2006.01)	33496	2019-36788	A62C 31/02	(2006.01)
30100	2016-32977	A01K 29/00	(2006.01)	33545	2019-36784	A61K 36/185	(2006.01)
30156	2016-32966	C09J 133/08	(2006.01)	33546	2019-36799	F16H 1/36	(2006.01)
30157	2016-32967	C09J 133/08	(2006.01)	33547	2019-36806	C04B 18/08	(2006.01)
30180	2016-32970	C07C 233/05	(2006.01)	33548	2019-36807	C04B 18/08	(2006.01)
30226	2016-32964	G01K 11/32	(2006.01)	33583	2019-36800	F23D 11/12	(2006.01)
30241	2016-32980	C12Q 1/68	(2006.01)	33656	2019-36805	F02D 15/04	(2006.01)
30242	2016-32986	A41D 19/015	(2006.01)	33713	2019-36804	C07D 401/04	(2006.01)
33362	2019-36779	A23N 5/03	(2006.01)	33738	2019-36778	G01N 1/28	(2006.01)
33409	2019-36797	C04B 28/04	(2006.01)	33768	2019-36777	G01N 3/08	(2006.01)
33421	2019-36785	C09D 5/14	(2006.01)				

MK4Q

Zániky práva ze zapsaných průmyslových vzorů uplynutím doby ochrany

(11)	(21)	Int.Cl.(51)	(11)	(21)	Int.Cl.(51)
34414	2008-37570	8/10-01	36300	2013-39720	10/12-02
34628	2008-37571	9/11-02	37376	2018-41295	11/13-01

ND4Q

Druhé obnovy doby ochrany průmyslových vzorů

(51) 02-01
(11) 36330
(21) 2014-39912
(22) 09.05.2014
(54) Břišní pás pro stomiky

ND4Q

Čtvrté obnovy doby ochrany průmyslových vzorů

(51) 20-03
(11) 32690
(21) 2004-35374
(22) 17.06.2004
(54) Reklamní nosič

PD4A

Převod práv a ostatní změny majitelů patentů

- (11) 309593
- (21) 2022-97
- (73) Pícek Ivo Ing, Kněževés, CZ

Zamítnuté a částečně zamítnuté přihlášky ochranných známek před zveřejněním

Kapitola obsahuje údaje o rozhodnutích o přihláškách ochranných známek, u kterých byly na základě provedeného věcného průzkumu shledány Úřadem důvody pro zamítnutí přihlášky ochranné známky podle ustanovení § 4 nebo 6 zákona č. 441/2003 Sb. Na základě toho Úřad vydal rozhodnutí o zamítnutí přihlášky podle ustanovení § 22 zákona č. 441/2003 Sb., a to pro celý seznam výrobků a služeb nebo pro jeho část. Údaje o výsledku rozhodnutí (zamítnutí přihlášky, částečně zamítnutí přihlášky) jsou uvedeny jako datum právní moci rozhodnutí/výsledek rozhodnutí.

(210) **O-577253**

(540) **KLINIKA RÁZOVÉ VLNY**

(592) Slovní
07.04.2024/NABYTÍ P.M. - ZAMÍTNUTÍ PŘIHLÁŠKY

(210) **O-588038**

(540) **Czech Parkour Team**

(592) Slovní
08.04.2024/NABYTÍ P.M. - ZAMÍTNUTÍ PŘIHLÁŠKY

(210) **O-577331**

(540) **Zdravý batoh**

(592) Slovní
30.04.2024/NABYTÍ P.M. - ZAMÍTNUTÍ PŘIHLÁŠKY

(210) **O-588660**

(540) **FAST EPG CHANNEL**

(592) Slovní
22.04.2024/NABYTÍ P.M. - ZAMÍTNUTÍ PŘIHLÁŠKY

(210) **O-583370**

(540) **I love Cakes**

(592) Slovní
04.05.2024/NABYTÍ P.M. - ČÁSTEČNÉ ZAMÍTNUTÍ PŘIHLÁŠKY

(210) **O-588841**

(540) **Eurobydlení**

(592) Slovní
23.04.2024/NABYTÍ P.M. - ZAMÍTNUTÍ PŘIHLÁŠKY

(210) **O-583435**

(540) **Svijanské pivobraní**

(592) Slovní
03.05.2024/NABYTÍ P.M. - ZAMÍTNUTÍ PŘIHLÁŠKY

(210) **O-588889**

(540) **1.SC Znojmo**

(592) Slovní
07.05.2024/NABYTÍ P.M. - ZAMÍTNUTÍ PŘIHLÁŠKY

(210) **O-586943**

(540) **Brno pride**

(592) Slovní
30.04.2024/NABYTÍ P.M. - ZAMÍTNUTÍ PŘIHLÁŠKY

(210) **O-588949**

(540) **Moravský Košť**

(592) Slovní
04.05.2024/NABYTÍ P.M. - ZAMÍTNUTÍ PŘIHLÁŠKY

(210) **O-587238**

(540) **KAMENICKÝ SERVIS**

(592) Slovní
13.04.2024/NABYTÍ P.M. - ZAMÍTNUTÍ PŘIHLÁŠKY

(210) **O-589122**

(540) **namluv.to**

(592) Slovní
06.05.2024/NABYTÍ P.M. - ZAMÍTNUTÍ PŘIHLÁŠKY

(210) **O-587746**

(540) **Poradce v kapse**

(592) Slovní
03.05.2024/NABYTÍ P.M. - ZAMÍTNUTÍ PŘIHLÁŠKY

Přehled zveřejněných přihlášek ochranných známek

Přihlášky ochranných známek, které byly na základě výsledků formálního a věcného průzkumu provedeného Úřadem shledány schopné zápisu do rejstříku ochranných známek, jsou obsaženy v této kapitole. Důležitou právní skutečností je, že zveřejněním přihlášky ochranné známky v této kapitole Věstníku (§ 23 zákona č. 441/2003 Sb.) začíná běžet zákonná tříměsíční lhůta pro podání námitek podle ustanovení § 25 zákona č. 441/2003 Sb.

Číselný přehled (210)											
O-583370	O-588619	O-590209	O-590210	O-590852	O-590854	O-591078	O-591321	O-591355	O-591417	O-591507	O-591540
O-591554	O-591559	O-591563	O-591570	O-591791	O-591838	O-591841	O-591849	O-591853	O-591950	O-591955	O-591957
O-591962	O-591964	O-592006	O-592045	O-592046	O-592174	O-592182	O-592257	O-592280	O-592296	O-592327	O-592334
O-592337	O-592347	O-592360	O-592361	O-592373	O-592377	O-592378	O-592383	O-592389	O-592391	O-592393	O-592406
O-592430	O-592431	O-592435	O-592442	O-592489	O-592494	O-592520	O-592529	O-592530	O-592531	O-592549	O-592586
O-592593	O-592594	O-592600	O-592601	O-592607	O-592609	O-592611	O-592613	O-592619	O-592621	O-592625	O-592627
O-592632	O-592633	O-592635	O-592636	O-592647	O-592650	O-592688	O-592689	O-592700	O-592701	O-592702	O-592704
O-592725	O-592729	O-592730	O-592733	O-592734	O-592737	O-592747	O-592916	O-592934	O-592935		

Zveřejněné přihlášky ochranných známek

(210) **O-583370**

(220) 10.01.2023

(320) 10.01.2023

(540)

I love Cakes

(592) Slovní

(511) (21) formy (kuchyňské potřeby), formy a tvořítka na led, formy na dort, formy na pečení, vaření, kuchyňské potřeby zařazené v této třídě, kuchyňské potřeby pro domácnost zařazené v této třídě, kuchyňské stěrky, metličky pro použití v domácnosti (ne elektrické), mašlovačky, štětce na potírání při pečení, otočné servírovací podnosy, sáčky na zdobení cukrářských výrobků, vykrajovátka na těsto (na cukroví); (30) ořechová mouka.

Třídy výrobků a služeb:

21, 30

(730) **Apolo77 s.r.o.**, Heydukova 897/13, Praha 8, Libeň, 18000, CZ

(740) Mgr. Ing. Martin Černý, advokát, Chodská 1281/30, Praha 2, Vinohrady, 12000

vzdělávací činnost, akademie (vzdělávání), publikování knih a časopisů v tištěné podobě, online vydávání elektronických knih a časopisů, vydávání textů (s výjimkou reklamních), korespondenční vzdělávací služby, koučink (školení), klubové služby (zábava nebo vzdělávání), pořádání a vedení konferencí a seminářů v oblasti vzdělávání, pořádání a vedení kongresů a osobních vzdělávacích fór, předávání know-how (odborné vzdělávání), pořádání výstav ke kulturním nebo vzdělávacím účelům, uskutečňování studijních programů, organizování zkoušek, průzkum v oblasti vzdělávání, organizování vzdělávacích a zábavných soutěží, organizování sympozií, organizování kulturních a sportovních akcí a soutěží, pořádání a vedení workshopů (vzdělávání), zkoušení, testování (v oblasti vzdělávání), poradenské a konzultační služby v oblasti vzdělávání, vzdělávání na univerzitách a vysokých školách, organizování volnočasových a sportovních aktivit univerzity; (42) vědecké a technologické služby a související výzkum a projektování.

Třídy výrobků a služeb:

16, 21, 25, 35, 41, 42

(591) Barevná

(730) **Univerzita Karlova**, Ovocný trh 560/5, Praha 1, Staré Město, 11000, CZ

(210) **O-588619**

(220) 09.10.2023

(320) 09.10.2023

(540)

Mankitoys

(592) Slovní

(511) (16) papírenské zboží, a to pořadače, desky na dokumenty a omalovánky, učební pomůcky (s výjimkou přístrojů); (28) hračky, hry a žertovné předměty; (35) prodej papírenského zboží, a to pořadačů, desek na dokumenty a omalovánek, učebních pomůcek a hraček, her a žertovných předmětů; (41) služby v oblasti zábavy a vzdělávání.

Třídy výrobků a služeb:

16, 28, 35, 41

(730) **Manki toys s.r.o.**, Novosady 879/109, Velké Meziříčí, 59401, CZ

(740) Mgr. Jakub Nedoma, advokát, Na Florenci 2116/15, Praha 1, Nové Město, 11000

(210) **O-590210**

(220) 17.12.2023

(320) 17.12.2023

(540)



(210) **O-590209**

(220) 17.12.2023

(320) 17.12.2023

(540)



(593) Obrazová

(511) (16) papír a lepenka, tiskárenské výrobky, fotografie, kancelářské potřeby (s výjimkou nábytku), instruktážní a výukové materiály; (21) skleněné výrobky pro domácnost, výrobky z porcelánu, keramiky, kameniny, terakoty nebo skla zahrnuté v této třídě; (25) textilní výrobky (oděvy) k propagačním účelům, jako trička, mikiny, kravaty a pokrývky hlavy; (35) propagační, reklamní a marketingové služby, a to propagace univerzity a jejich vzdělávacích, výzkumných, kulturních a sportovních aktivit, obchodní průzkum, průzkum trhu, organizování propagačních výstav a akcí, příprava, vydávání a rozšiřování reklamních a propagačních textů a pomoc při řízení obchodní činnosti, administrativní služby, kancelářské práce, informační a poradenské služby v oblasti profesního růstu (nikoliv poradenství o vzdělávání), styk s veřejností; (41) výchovná, zábavní a vzdělávací činnost, akademie (vzdělávání), publikování knih a časopisů v tištěné podobě, online vydávání elektronických knih a časopisů, vydávání textů (s výjimkou reklamních), korespondenční vzdělávací služby, koučink (školení), klubové služby (zábava nebo vzdělávání), pořádání a vedení konferencí a seminářů v oblasti vzdělávání, pořádání a vedení kongresů a osobních vzdělávacích fór, předávání know-how (odborné vzdělávání), pořádání výstav ke kulturním nebo vzdělávacím účelům, uskutečňování studijních programů, organizování zkoušek, průzkum v oblasti vzdělávání, organizování vzdělávacích a zábavných soutěží, organizování sympozií, organizování kulturních a sportovních akcí a soutěží, pořádání a vedení workshopů (vzdělávání), zkoušení, testování (v oblasti vzdělávání), poradenské a konzultační služby v oblasti vzdělávání, vzdělávání na univerzitách a vysokých školách, organizování volnočasových a sportovních aktivit univerzity; (42) vědecké a technologické služby a související výzkum a projektování.

Třídy výrobků a služeb:

16, 21, 25, 35, 41, 42

(593) Obrazová

(511) (16) papír a lepenka, tiskárenské výrobky, fotografie, kancelářské potřeby (s výjimkou nábytku), instruktážní a výukové materiály; (21) skleněné výrobky pro domácnost, výrobky z porcelánu, keramiky, kameniny, terakoty nebo skla zahrnuté v této třídě; (25) textilní výrobky (oděvy) k propagačním účelům, jako trička, mikiny, kravaty a pokrývky hlavy; (35) propagační, reklamní a marketingové služby, a to propagace univerzity a jejich vzdělávacích, výzkumných, kulturních a sportovních aktivit, obchodní průzkum, průzkum trhu, organizování propagačních výstav a akcí, příprava, vydávání a rozšiřování reklamních a propagačních textů a pomoc při řízení obchodní činnosti, administrativní služby, kancelářské práce, informační a poradenské služby v oblasti profesního růstu (nikoliv poradenství o vzdělávání), styk s veřejností; (41) výchovná, zábavní a

(591) Barevná
(730) **Univerzita Karlova**, Ovocný trh 560/5, Praha 1, Staré Město, 11000, CZ

(210) **O-590852**
(220) 19.01.2024
(320) 19.01.2024
(540)

 **AMAZING PLACES**

(593) Obrazová
(511) (36) pronájem kanceláří ve vlastních nemovitostech, pronájem sdílených kanceláří ve vlastních nemovitostech; (43) pronájem dočasného ubytování ve vlastních nemovitostech, ubytovací služby ve vlastních hotelech, penzionech a ubytovnách, rezervace dočasného ubytování ve vlastních nemovitostech, rezervace dočasného ubytování ve vlastních hotelech, penzionech a ubytovnách, služby recepce v zařízeních pro dočasné ubytování a v kancelářských objektech, pronájem jednacích místností, kavárny, jídelny, bary.

Třídy výrobků a služeb:
36, 43

(730) **Jednotky na Poděbradské, s.r.o.**, U Sluncové 666/12a, Praha 8, Karlín, 18600, CZ

(210) **O-590854**
(220) 19.01.2024
(320) 19.01.2024
(540)

 **AMAZING PLACES**

(593) Obrazová
(511) (36) pronájem kanceláří ve vlastních nemovitostech, pronájem sdílených kanceláří ve vlastních nemovitostech; (43) pronájem dočasného ubytování ve vlastních nemovitostech, ubytovací služby ve vlastních hotelech, penzionech a ubytovnách, rezervace dočasného ubytování ve vlastních nemovitostech, rezervace dočasného ubytování ve vlastních hotelech, penzionech a ubytovnách, služby recepce v zařízeních pro dočasné ubytování a v kancelářských objektech, pronájem jednacích místností, kavárny, jídelny, bary.

Třídy výrobků a služeb:
36, 43

(730) **Jednotky na Poděbradské, s.r.o.**, U Sluncové 666/12a, Praha 8, Karlín, 18600, CZ

(210) **O-591078**
(220) 31.01.2024
(320) 31.01.2024
(540)



HOPÍK ARÉNA
WWW.HOPIKARENA.CZ

(593) Obrazová
(511) (41) parky (zábavní), poskytování herních prostor a zařízení pro děti, poskytování heren, poskytování her, poskytování prostor pro zábavní parky, poskytování prostorů na zábavu, poskytování zábavních zařízení, poskytování zábavních služeb pro děti, pronájem skákacích domů, pronájem zábavních hal, provozování heren, provozování zábavních prostor v hotelích, zábavní služby poskytované pro děti, a to provozování Air Parku,

lezecká stěna pro děti, nafukovací hrady na skákání pro děti, trampolína, dětský koutek, hrací centrum, skluzavky, příprava a pořádání zábavních akcí, a to oslavy narozenin, dětské oslavy; (43) bufety rychlého občerstvení, pronájem místností na společenské akce.

Třídy výrobků a služeb:
41, 43

(591) Barevná
(730) **Horák Karel Ing.**, č. p. 116, Žehuň, 28905, CZ

(210) **O-591321**
(220) 12.02.2024
(320) 12.02.2024
(540)

 **MAJORDOM**
Správa nemovitostí

(593) Obrazová
(511) (36) služby nemovitostní (realitní služby), správa nemovitostí, služby v oblasti nemovitostí, zajišťování pronájmu nemovitostí; (37) údržba nemovitostí, úklid nemovitostí.

Třídy výrobků a služeb:
36, 37

(591) Barevná
(730) **STATING s.r.o.**, Pardubická 861/75a, Hradec Králové, Kukleny, 50004, CZ

(210) **O-591355**
(220) 13.02.2024
(320) 13.02.2024
(540)



(593) Obrazová
(511) (18) batohy; (25) rukavice, oděvy, sportovní oblečení, spodní části oblečení, neformální oblečení, dětské oblečení, fotbalové rozlišovací vesty, fotbalová trička; (28) sportovní vybavení, sportovní vybavení (hračky), vybavení pro sportovní trénink, sportovní potřeby a vybavení, chrániče na ramena a kolena (sportovní vybavení), fotbalové rukavice, míče na fotbal, fotbalové vybavení.

Třídy výrobků a služeb:
18, 25, 28

(730) **Jícha Martin**, Studnická 903, Luka nad Jihlavou, 58822, CZ
Jícha Tomáš Mgr., Salavice 75, Třešť, 58901, CZ
Jícha Filip Mgr., Salavice 75, Třešť, 58901, CZ
(740) **Mgr. Tomáš Jícha**, Salavice 75, Třešť, 58901

(210) **O-591417**
(220) 17.04.2024
(320) 17.04.2024
(540)



(593) Obrazová
(511) (30) bochánky z kynutého těsta s čokoládou, bonbony, creme brulee, cukrářské výrobky, cukrovinkové ozdoby na dorty, cukrovinky, dorty, křehké pečivo, sušenky, makronky, minizákusky, palačinky, sorbety (zmrzlina), vafle, zmrzlina; (43) kavárny, restaurace, zdobení dortů, zdobení potravin.

Třídy výrobků a služeb:

30, 43

(591) Barevná
(730) **Felicity-food s.r.o.**, Dělnická 1020/54, Praha 7, Holešovice, 17000, CZ

(210) **O-591507**
(220) 20.02.2024
(320) 20.02.2024
(540)



(593) Obrazová
(511) (16) tiskárenské výrobky, papírnické zboží a vzdělávací materiály, umělecké obrazy, obrazy, obrázky, fotografie, kaligrafická díla, reklamní plakáty; (19) dřevotřísková deska, dřevo; (24) textilie, oděvní textilie, jutové textilie, flanel [textilie], vlněné textilie, látky - textilie, plastové reklamní plakáty; (25) trička, trička bez rukávů, trička s potiskem, trička na jógu, sportovní trička s krátkým rukávem, trička s falešným rolákem, trička [s krátkým rukávem], dámská krátká přiléhavá trička, trička s dlouhým rukávem, sportovní trička odvádějící vlhkost, mikiny, mikiny s kapucí, sportovní mikiny s kapucí.

Třídy výrobků a služeb:

16, 19, 24, 25

(591) Barevná
(730) **Tížek Martin**, Anglická 4119/8, Prostějov, 79604, CZ

(210) **O-591540**
(220) 21.02.2024
(320) 21.02.2024
(540)



FILMÁRIK A FILMUŠKA

(593) Obrazová
(511) (9) počítačový software ke stažení, média s možností stažení, platformy počítačového softwaru (nahrané nebo ke stažení), multimediální záznamy, digitální záznamy, záznamy na nosičích; (16) knihy, dětské knížky, tištěné publikace, tiskoviny, tiskárenské výrobky, papírnické zboží a vzdělávací potřeby (s výjimkou přístrojů); (25) oděvy, pokrývky hlavy, spodní a noční prádlo, plavky, sportovní oblečení; (28) hry, hračky, deskové hry, dětské hračky, žertovné předměty; (38) přenos zvuku, videa a informací, streaming zvukového, vizuálního a audiovizuálního materiálu prostřednictvím globální počítačové sítě, služby v oblasti přenosu videa na objednávku, video vysílání, televizní vysílání; (41) poskytování videí online bez možnosti stažení, služby v oblasti výroby videí, poskytování elektronických publikací online bez možnosti stažení, televizní zábava, výroba animovaných programů pro televizi a kabelovou televizi, digitální video, audio a multimediální zábavní vydavatelské služby, výroba zvuku, obrazu, multimédií a fotografií, zábava, produkce televizních pořadů.

Třídy výrobků a služeb:

9, 16, 25, 28, 38, 41

(730) **Šidelský Tomáš**, Vissaulastrasse 8, Murten, CH
(740) Trama Legal s. r. o., advokátská kancelária, Bottova 2a, 811 09 Bratislava

(210) **O-591554**
(220) 21.02.2024
(320) 21.02.2024
(540)

Vyspaná máma

(592) Slovní
(511) (41) životní koučink (školení); (44) spánkové poradenství a laktiční poradenství (zdravotní poradenství).

Třídy výrobků a služeb:

41, 44

(730) **Horešovská Chrástková Lucie Ing., MBA**, Rajhradská 3074/27, Praha 9, Horní Počernice, 19300, CZ

(210) **O-591559**
(220) 21.02.2024
(320) 21.02.2024
(540)

KSK-System

(592) Slovní
(511) (6) hliníková okna; (19) nekovové dveře, vrata, okna a okenní kryty, zrcadlové dveře, posuvné dveře, nekovové, nekovové protipožární dveře; (37) sklenářské služby, instalace, montáž, údržba a opravy skel, oken a žaluzií.

Třídy výrobků a služeb:

6, 19, 37

(730) **KSK-System, spol. s.r.o.**, U Trati 642, Zubří, 75654, CZ

(210) **O-591563**

(220) 21.02.2024

(320) 21.02.2024

(540)

Tiba Beroun

(592) Slovní

(511) (36) služby nemovitostní (realitní služby); (37) výstavba bytových a nebytových budov a staveb občanské vybavenosti, developerské služby (stavebnictví).

Třídy výrobků a služeb:

36, 37

(730) **Brownfield Beroun a.s.**, Pod Kesnerkou 2553/40, Praha 5, Smíchov, 15000, CZ

(740) Mgr. Závist Hlaváč, advokát, Politických vězňů 156/21, Beroun, Beroun-Centrum, 26601

(210) **O-591570**

(220) 21.02.2024

(320) 21.02.2024

(540)



(593) Obrazová

(511) (9) počítačový software, software, počítačový hardware, počítače; (42) služby IT, podpůrné služby v oblasti informačních technologií [IT] [řešení problémů počítačového softwaru], konzultační služby v oblasti informačních technologií [IT], programování webových stránek, programování softwaru pro vývoj webových stránek, programování webových stránek upravených na zakázku, navrhování, tvorba webových stránek, poskytování informací o počítačových technologiích a programování prostřednictvím webových stránek, služby v oblasti informačních technologií, konzultační, poradenské a informační služby v oblasti informačních technologií, průmyslový a grafický design, počítačem podporovaný grafický design, design a grafický design pro tvorbu webových stránek, design a grafický design pro tvorbu webových stránek na internetu, grafický design na sestavování webových stránek na internetu, počítačový hardware (návrhy -), počítačový hardware (poradenské služby).

Třídy výrobků a služeb:

9, 42

(591) Barevná

(730) **LK Prago Invest s.r.o.**, Sanderova 1616/8, Praha 7, Holešovice, 17000, CZ

(740) Mgr. PETR ŽIŽKA, LL.M., advokátní kancelář, Mgr. Petr Žižka LL.M., advokát, Sedláčkova 209/16, Plzeň, Vnitřní Město, 30100

(210) **O-591791**

(220) 29.02.2024

(320) 29.02.2024

(540)



(593) Obrazová

(511) (36) doplňkové penzijní spoření, penzijní připojištění, důchodové spoření, penzijní fondy, účastnické fondy, důchodové fondy, výplata důchodů, zajištění a garance hodnoty důchodových a penzijních produktů, dlouhodobý investiční plán (finanční poradenství), investování peněžních prostředků, kapitálové investice, podílové fondy, obchodování s akciemi a dluhopisy, obchodování s cennými papíry, finanční poradenství, správa finančních záležitostí, poradenství v oblasti důchodů a penzí, online bankovníctví, bankovníctví, poskytování finančních informací, poskytování finančních informací prostřednictvím webových stránek, makléřské služby

a související služby v rámci třídy 36.

Třídy výrobků a služeb:

36

(591) Barevná

(730) **Conseq Investment Management, a.s.**, Rybná 682/14, Praha 1, Staré Město, 11000, CZ

Conseq penzijní společnost, a.s., Rybná 682/14, Praha 1, Staré Město, 11000, CZ

(740) Conseq penzijní společnost, a.s., Rybná 682/14, Praha 1, Staré Město, 11000

(210) **O-591838**

(220) 05.03.2024

(320) 05.03.2024

(540)



(593) Obrazová

(511) (3) neléčivé kosmetické a toaletní přípravky, parfumerní výrobky, éterické oleje; (16) tiskárenské výrobky, papírnické zboží a kancelářské potřeby s výjimkou nábytku, instruktážní a výukové materiály, plastové archy, fólie a sáčky pro balení a obaly; (21) domácí a kuchyňské potřeby a nádoby, nádobí na vaření a nádobí na stolování, kromě vidliček, nožů a lžic, výrobky ze skla, porcelánu a kameniny v rámci této třídy; (24) textilie a náhražky textilií, bytový textil, textilní nebo plastové závěsy a záclony; (28) hry, hračky a výrobky určené ke hraní, cvičební a sportovní potřeby, vánoční ozdoby

Třídy výrobků a služeb:

3, 16, 21, 24, 28

(591) Barevná

(730) **Chateau Mcely s.r.o.**, č. p. 61, Mcely, 28936, CZ

(740) Mgr. Klára Stibůrková, Husova 2117, Benešov, 25601

(210) **O-591841**

(220) 05.03.2024

(320) 05.03.2024

(540)



(593) Obrazová

(511) (9) brýle proti modrému světlu; (10) ucpávky do uší na spaní, tejpny na ústa; (25) masky na spaní; (32) nealkoholické nápoje na přírodní bázi, funkční nealkoholické nápoje, nealkoholické nápoje s obsahem bylin, nealkoholické nápoje s obsahem aminokyselin, nealkoholické nápoje obohacené vitaminy, přípravky pro výrobu přírodních a funkčních nápojů.

Třídy výrobků a služeb:

9, 10, 25, 32

(730) **Haya Group s.r.o.**, Josefa Sousedíka 1740, Vsetín, 75501, CZ

(740) PatentEnter s.r.o., Koliště 1965/13a, Brno, Černá Pole, 60200

(210) **O-591849**
(220) 05.03.2024
(320) 05.03.2024
(540)



(593) Obrazová
(511) (16) brožury, časopisy, oběžníky, periodika, knihy; (35) marketing, reklama, reklama on-line prostřednictvím sítě internet, reklamní agentury, pronájem reklamních materiálů, rozšiřování reklamních nebo inzertních materiálů, pronájem reklamních ploch, obchodní administrativa, psaní reklamních textů, reklamní texty (vydávání, zveřejňování, oznámení, vyhlášení, publikování), pořádání veletrhů pro obchodní a reklamní účely, propagační činnost, venkovní reklama, vyhledávání sponzorů, organizování komerčních a reklamních výstav, zprostředkování obchodních záležitostí, odborné poradenství v oblasti výstav a veletrhů pro obchodní a reklamní účely, vystavování exponátů k reklamním a obchodním účelům; (37) servisní stanice vozidel (doplňování paliva a údržba), opravy automobilů, mytí automobilů, čištění automobilů, leštění a politura automobilů, mazání automobilů, údržba a opravy motorových vozidel; technické zabezpečení výstav a výstavních ploch, a to montáž a demontáž výstavních expozic a exponátů; (39) pronájem dopravních prostředků, pronájem garáží, organizování okružních výletů, pronájem parkovacích ploch, služby parkování automobilů; (41) výchovná, vzdělávací, kulturní a sportovní činnost, vydávání knih, organizování a vedení konferencí, organizování a vedení kongresů, organizace a pořádání koncertů, organizování a vedení seminářů, organizování a vedení sympozií, organizování kulturních akcí nebo výstav, organizování představení, organizování vzdělávacích nebo zábavných soutěží, organizování sportovních soutěží, plánování a organizování večírků, měření času při sportovních disciplínách, vydávání elektronických knih a časopisů on-line, služby zábavy, organizování živých vystoupení, živých představení, provozování muzeí, služby muzeí, služby muzeí (prezentace, výstavy), zábava, pobavení, kulturní služby, rezervace vstupenek a objednávkové služby pro kulturní akce, kulturní, vzdělávací nebo zábavní služby poskytované uměleckými galeriemi, výuka v oblasti vizuálního umění

Třídy výrobků a služeb:

16, 35, 37, 39, 41

(730) **DEPO MOTO ART s.r.o.**, Zelinářská 290/4, Plzeň, Severní Předměstí, 30100, CZ

(740) Mgr. Robert Kaše, advokát, Mgr. Robert Kaše, U Svěpomoci 2020/9, Plzeň, Jižní Předměstí, 30100

(210) **O-591853**
(220) 05.03.2024
(320) 05.03.2024
(540)

(593) Obrazová
(511) (36) pojištění, uzavírání pojištění, zařizování pojištění, sjednávání pojištění, zprostředkování pojištění, poskytování informací o pojištění, služby v oblasti podpory a rozvoje pojišťovnictví, spadající do této třídy.

Třídy výrobků a služeb:

36

(591) Barevná
(730) **PFP s.r.o.**, Na Florenci 2116/15, Praha 1, Nové Město, 11000, CZ
(740) **HAVEL & PARTNERS s.r.o.**, advokátní kancelář, Mgr. Ivan Rámeš, advokát, Na Florenci 2116/15, Praha 1, Nové Město, 11000

(210) **O-591950**
(220) 08.03.2024
(320) 08.03.2024
(540)

GLUSOD

(592) Slovní
(511) (5) farmaceutické výrobky.

Třídy výrobků a služeb:

5

(730) **MEDOCHEMIE Ltd.**, Constantinoupoleos Street 1-10, Limassol, CY
(740) Medochemie Bohemia, spol. s r.o., Vyskočilova 1566, Praha 4, Michle, 14000

(210) **O-591955**
(220) 08.03.2024
(320) 08.03.2024
(540)



(593) Obrazová
(511) (36) služby nemovitostní (realitní služby), služby realitní kanceláře, pronájem nemovitostí a nemovitého majetku.

Třídy výrobků a služeb:

36

(591) Barevná
(730) **Křemen Michal**, Klecandova 1237/2, Brno, Černá Pole, 61300, CZ
(740) Rovala IP, Bc. Ondřej Ekrt LL.M., Jiráskova 434, Lenešice, 43923

(210) **O-591957**
(220) 09.03.2024
(320) 09.03.2024

(540) **RAKETA**

(592) Slovní
(511) (33) likéry, bittery (hořké likéry), likér z červeného ženšenu, digestiva [likéry a lihoviny], anýzový likér, bylinné likéry, hořké likéry, mentolové likéry, peprmintové likéry, curaçao (pomerančový likér).

Třídy výrobků a služeb:

33

(730) **Nethor-projekt, s.r.o.**, Ke Krči 1046/23, Praha 4, Braník, 14700, CZ

(210) **O-591962**
(220) 10.03.2024
(320) 10.03.2024
(540)



(593) Obrazová
(511) (9) bezpečnostní kamery, bezpečnostní, zabezpečovací, ochranná a signalizační zařízení, videotelefony, antény jako komunikační zařízení, bezdrátová zařízení pro vysílání a příjem, bezdrátové komunikační přístroje, informační technologie a audiovizuální, multimediální a fotografické přístroje, magnety, magnetizéry a demagnetizéry, měřicí, detekční, monitorovací a kontrolní zařízení, navigační, řídicí, sledovací, zaměřovací a kartografická zařízení, obsah s možností stažení a nahraný obsah, optické přístroje, zvětšovače a korektory, potápěčská výstroj, přístroje, nástroje a kabely pro oblast elektřiny, vědecké a laboratorní přístroje na úpravu elektrickým proudem, vědecké výzkumné a laboratorní přístroje, přístroje pro vyučování a simulátory; (37) údržba a servis počítačů, údržba a servis poplašných zařízení, údržba a servis protipožárních poplašných zařízení, instalace a údržba fotovoltických zařízení, instalační a montážní služby elektronických zařízení, montáž, údržba a opravy počítačového hardware a telekomunikačních přístrojů, aktualizace počítačového hardwaru, aktualizace počítačového síťového a telekomunikačního hardwaru, elektroinstalace budov pro telekomunikační přenos, elektroinstalace v kancelářích pro přenos dat, instalace a opravy počítačů, instalace a opravy počítačového hardwaru, instalace a opravy telefonů, instalace a opravy telekomunikačních sítí, instalace a opravy telekomunikačního hardwaru, instalace bezdrátového telekomunikačního vybavení a bezdrátových lokálních sítí, instalace elektronického a digitálního připojení do telefonické centrály, instalace elektronických komunikačních sítí, nabíjení baterií a zařízení na ukládání energie a pronájem vybavení k tomu určeného, pronájem nástrojů, strojů, zařízení a vybavení pro stavebnictví, demolice, úklid a údržbu, stavebnictví a demolice staveb, výkopové služby a těžba přírodních zdrojů; (38) telekomunikační služby, videotelefonní služby, bezdrátová širokopásmová komunikace, poskytování a pronájem telekomunikačních zařízení a vybavení.

Třídy výrobků a služeb:

9, 37, 38

(591) Barevná
(730) **Liška Jiří**, Kouty 7, Smilkov, 25789, CZ

(210) **O-591964**
(220) 10.03.2024
(320) 10.03.2024
(540)

Liška & Špaček

(592) Slovní
(511) (9) bezpečnostní, zabezpečovací, ochranná a signalizační zařízení, informační technologie a audiovizuální, multimediální a fotografické přístroje, magnety, magnetizéry a demagnetizéry, měřicí, detekční, monitorovací a kontrolní zařízení, navigační, řídicí, sledovací, zaměřovací a kartografická zařízení, obsah s možností stažení a nahraný obsah, optické přístroje, zvětšovače a korektory, přístroje, nástroje a kabely pro oblast elektřiny, vědecké výzkumné a laboratorní přístroje, přístroje pro vyučování a simulátory; (37) hubení škůdců, dezinfekce a ochrana proti škůdcům, instalační a montážní služby, čištění, opravy a údržba, nabíjení baterií a zařízení na ukládání energie a pronájem vybavení k tomu určeného, pronájem nástrojů, strojů, zařízení a vybavení pro stavebnictví, demolice, úklid a údržbu, stavebnictví a demolice staveb, výkopové služby a těžba přírodních zdrojů, čištění počítačů, opravy a údržba kancelářských strojů a zařízení, tiskáren a počítačů; (38) poskytování a pronájem telekomunikačních zařízení a vybavení, síťové telekomunikační služby; (40) kopírování zvukových a obrazových záznamů, porážení zvířat, porážka zvířat (jatky), pronájem vybavení k úpravě a přeměně materiálů, výrobě energie a zakázkové výrobě, řeznictví, tiskárenské služby, vyvolávání a zpracování fotografií a kinematografických filmů, úprava a čištění vzduchu a vody, výroba energie, zakázková výroba a montážní služby, zpracování a přeměna materiálů, zpracování potravin a nápojů, zakázková výroba telekomunikačních zařízení, zpracování a přeměna kovových materiálů.

Třídy výrobků a služeb:

9, 37, 38, 40

(730) **Liška Jiří**, Kouty 7, Smilkov, 25789, CZ

(210) **O-592006**
(220) 12.03.2024
(320) 12.03.2024
(540)



(593) Obrazová
(511) (16) tiskoviny, knihy, diáře; (18) kabelky, plážové tašky, cestovní tašky, peněženky, cestovní kufrы, zavazadla, batohy, deštníky; (25) oděvy, obuv a pokrývky hlavy, sportovní obuv, volnočasová obuv, lodičky, kozačky, pantofle, balerinky, mokasíny, holínky, sandály, sněhule, tenisky, rukavice, šály, šátky, pásky, ponožky, čepice.

Třídy výrobků a služeb:

16, 18, 25

(730) **BIBO Stores s.r.o.**, Sedláčkova 472/6, Písek, Budějovické Předměstí, 39701, CZ

(740) artpatent, advokátní kancelář s.r.o., Dukelských hrdinů 976/12, Praha 7, Holešovice, 17000

(210) **O-592045**

(220) 13.03.2024

(320) 13.03.2024

(540)

BIOHACK POINT

(592) Slovní

(511) (5) farmaceutické přípravky a látky, farmaceutické přípravky pro lidskou potřebu, farmaceutické přípravky a přírodní léčiva, chemické výrobky pro farmaceutické účely, farmaceutické výrobky pro veterinární účely, chemické přípravky pro farmaceutické účely, rostlinné výtažky pro farmaceutické účely, farmaceutické přípravky na úpravu imunity, přípravky se stopovými prvky pro humánní a veterinární použití, vitaminy a vitaminové přípravky, vitaminové nápoje, vitaminové tablety, vitaminové doplňky, minerální dietní doplňky pro lidi, minerální potravinové přípravky pro léčebné účely, minerální přípravky a látky pro lékařské použití, vitaminové a minerální doplňky, potravinové doplňky obsahující stopové prvky, dietetické a nutriční přípravky, bylinné a rostlinné výtažky pro léčebné účely, výtažky z léčivých rostlin, sirupy pro farmaceutické účely, vitaminové kapky, bylinné čaje (léčivé nápoje), bylinné směsi k léčebnému použití, bylinné výtažky pro léčebné účely, léčivé bylinné čaje, dietetické potraviny pro léčebné účely, potravní doplňky a dietetické přípravky, bílkovinné doplňky stravy, bílkovinné potraviny pro lékařské účely, balzámy pro léčebné účely, balzámy pro farmaceutické účely, léčivé balzámy, farmaceutické krémy, léčivé krémy, rostlinné krémy pro léčebné účely – veškeré shora uvedené potraviny vyráběné v souladu s předpisy o ekologickém zemědělství; (9) databáze, nosiče dat, diskety, CD romy, magnetické disky, optické disky, DVD, komunikační sítě, stahovatelné počítačové aplikace, elektronické časopisy, elektronické knihy, nahrané cd disky, nahrané magnetické nosiče dat, zvukové záznamy, obaly na videokazety, magneticko-optická pera; (10) zařízení pro fyzioterapii a rehabilitaci, lékařské přístroje a nástroje, radioterapeutické přístroje, lékařské a veterinární přístroje a nástroje, fyzioterapeutické přístroje, přístroje a zařízení na zlepšení fyzické kondice (k lékařským účelům), přístroje a zařízení na elektrickou stimulaci svalů, přístroje a zařízení na terapeutickou stimulaci těla, přístroje a zařízení na tonizaci těla, přístroje a zařízení používané při procvičování svalů (lékařské použití), přístroje a zařízení používané na tonizaci svalů při léčebné rehabilitaci, pomocná zařízení upravená pro osoby se zdravotním postižením, asymetrické tyče na tělesné cvičení (upravené k lékařskému použití), elektrické pásy pro lékařské účely, chiropraktické nástroje, počítačem ovládané cvičební přístroje pro terapeutické účely, počítačem ovládané tréninkové přístroje pro terapeutické použití, krystaly pro terapeutické účely, masážní přístroje a zařízení na hluboké prohrátí, elektrické zahřívací podušky pro lékařské účely, elektrostimulační přístroje pro terapeutickou léčbu, elektroterapeutické přístroje pro zeštíhlovací procedury, cvičební stroje pro terapeutické účely, cvičební simulační přístroje pro lékařské účely, cvičební náčiní (expandéry) pro léčbu, infračervené lampy pro lékařské použití, přístroje pro tepelnou terapii, přístroje pro léčbu teplem, neelektrické vyhřívací podušky (podložky) pro lékařské účely, elektricky vyhřívání podušky pro lékařské účely, horkovzdušná terapeutická zařízení, přístroje na tělesná cvičení pro lékařské účely, zařízení na fyzická cvičení pro terapeutické účely, potřeby pro fyzické cvičení na fyzický trénink (pro lékařské účely), posilovací přístroje upravené pro lékařské použití, lampy s ultrafialovým zářením pro lékařské účely, chodící/běžecské pásy pro lékařské použití při fyzioterapeutickém cvičení, terapeutická zařízení upravená pro osoby se zdravotním postižením, respirační cvičební stroje, přístroje pro akupresurní léčbu, přístroje pro masáž zad, masážní přístroje na tělo, elektrické přístroje ke kosmetické masáži, elektrické přístroje ke kosmetické masáži pro domácí účely, elektrické masážní přístroje, přístroje pro estetickou masáž, masážní přístroje a nástroje (léčebné účely), masážní křesla se zabudovanými masážními přístroji, rehabilitační přístroje pro lékařské účely, přístroje a zařízení na léčebnou rehabilitaci, ultrazvukové lékařské diagnostické přístroje a zařízení; (16) papír, periodické publikace, časopisy, knihy, brožury, fotografie, plakáty, blahopřání (pohledy), kalendáře, samolepky, obtisky, papírové tašky, sáčky, tužky, pastelky, obaly [papírnické výrobky], papírové kapesníky, papírové ubrousky, papírové vlajky, tiskařská písmena, štočky, umělecké předměty a figuríny z papíru a lepenky a architektonické modely, katalogy; (35) reklama, propagace, marketing, propagace, reklama a marketing online webových stránek, služby v oblasti reklamy a propagace prodeje, distribuce prospektů a vzorků, obchodní poradenské služby, obchodní informace a rady pro spotřebitele (poradna pro spotřebitele), obchodní zprostředkovatelské služby, zajišťování obchodních transakcí a obchodních kontaktů, prezentace zboží a služeb, služby předvádění výrobků a vystavování zboží, velkoobchodní objednávkové služby, obchodně-propagační služby, zprostředkování smluv týkajících se nákupu a prodeje zboží, vyjednávání

smluv týkajících se nákupu a prodeje výrobků, merchandising, marketingové studie a analýza marketingových studií, obchodní nebo podnikatelský průzkum, průzkum trhu, průzkum veřejného mínění, systemizace informací do počítačových databází, poskytování komerčních a obchodních informací, poskytování komerčních informací prostřednictvím počítačové databáze, organizování veletrhů a výstav pro obchodní a reklamní účely, odborné obchodní poradenství, obchodní poradenství vztahující se k franchisingu, vedení, pořádání a organizování obchodních přehlídek a veletrhů k obchodním a reklamním účelům, poradenství v oblasti řízení obchodní činnosti fitness klubů, organizování komerčních nebo propagačních veletrhů a výstav, pořádání virtuálních výstavních veletrhů on-line; (39) organizování exkurzí, jednoduchých výletů a poznávacích výletů, organizování zájezdů, prohlídky [turistické], organizování a rezervace exkurzí a poznávacích výletů, organizování a realizace zájezdů, služby cestovní kanceláře, jmenovitě organizování dopravy pro cestující, cestovní kancelář a rezervační služby; (41) služby pro organizování výukových programů, organizování skupinových rekreačních činností, organizace kulturních, zábavních a sportovních akcí, poskytování školení a vzdělání, poskytování vzdělávacích kurzů, školení, pořádání přednášek, organizování a vedení konferencí, kongresů a sympozií, organizování zábavy, služby pro oddech a rekreaci, vydávání a distribuce vstupenek (zábava), elektronická nakladatelská činnost (služby), nakladatelské služby týkající se periodických a neperiodických publikací, s výjimkou reklamních textů; (44) poradenství a konzultace v oblasti životního stylu pro lékařské účely, odborné poradenství se zaměřením na zdraví, lázeňské služby, poradenské služby v oblasti zdravotní péče (lékařské), pediatrické ošetrovatelské služby, lázeňské služby (léčebné), péče pro hospitalizované a ambulantní pacienty, zotavovny, sanatoria, lázně, ošetrovatelské služby, pracovní terapie a rehabilitace, masáže, poskytování veřejných lázní, terapeutické služby, sauny (služby), veřejné lázně pro hygienické účely, služby lázeňských koupelí v interiéru, poradenství v oboru péče o tělo a krásu, služby vizážistů, pronájem strojů a zařízení k použití v salónech krásy nebo holičství, lékařské poradenské služby, kosmetické poradenství.

Trždy výrobků a služeb:

5, 9, 10, 16, 35, 39, 41, 44

(730) **Rifetech s.r.o.**, Jiráskova 14, Litomyšl, Litomyšl-Město, 57001, CZ

(740) Bohemia Patent, Ing. Jana Vandělková, Petrská 1136/12, Praha 1, Nové Město, 11000

(210) **O-592046**

(220) 13.03.2024

(320) 13.03.2024

(540)

BIOHACK SYSTEM

(592) Slovní

(511) (5) farmaceutické přípravky a látky, farmaceutické přípravky pro lidskou potřebu, farmaceutické přípravky a přírodní léčiva, chemické výrobky pro farmaceutické účely, farmaceutické výrobky pro veterinární účely, chemické přípravky pro farmaceutické účely, rostlinné výtažky pro farmaceutické účely, farmaceutické přípravky na úpravu imunity, přípravky se stopovými prvky pro humánní a veterinární použití, vitaminy a vitaminové přípravky, vitaminové nápoje, vitaminové tablety, vitaminové doplňky, minerální dietní doplňky pro lidi, minerální potravinové přípravky pro léčebné účely, minerální přípravky a látky pro lékařské použití, vitaminové a minerální doplňky, potravinové doplňky obsahující stopové prvky, dietetické a nutriční přípravky, bylinné a rostlinné výtažky pro léčebné účely, výtažky z léčivých rostlin, sirupy pro farmaceutické účely, vitaminové kapky, bylinné čaje (léčivé nápoje), bylinné směsi k léčebnému použití, bylinné výtažky pro léčebné účely, léčivé bylinné čaje, dietetické potraviny pro léčebné účely, potravní doplňky a dietetické přípravky, bílkovinné doplňky stravy, bílkovinné potraviny pro lékařské účely, balzámy pro léčebné účely, balzámy pro farmaceutické účely, léčivé balzámy, farmaceutické krémy, léčivé krémy, rostlinné krémy pro léčebné účely – veškeré shora uvedené potraviny vyráběné v souladu s předpisy o ekologickém zemědělství; (9) databáze, nosiče dat, diskety, CD romy, magnetické disky, optické disky, DVD, komunikační sítě, stahovatelné počítačové aplikace, elektronické časopisy, elektronické knihy, nahrané cd disky, nahrané magnetické nosiče dat, zvukové záznamy, obaly na videokazety, magneticko-optická pera; (10) zařízení pro fyzioterapii a rehabilitaci, lékařské přístroje a nástroje, radioterapeutické přístroje, lékařské a veterinární přístroje a nástroje, fyzioterapeutické přístroje, přístroje a zařízení na zlepšení fyzické kondice (k lékařským účelům), přístroje a zařízení na elektrickou stimulaci svalů, přístroje a zařízení na terapeutickou stimulaci těla, přístroje a zařízení na tonizaci těla, přístroje a

zařízení používané při procvičování svalů (lékařské použití), přístroje a zařízení používané na tonizaci svalů při léčebné rehabilitaci, pomocná zařízení upravená pro osoby se zdravotním postižením, asymetrické tyče na tělesné cvičení (upravené k lékařskému použití), elektrické pásy pro lékařské účely, chiropraktické nástroje, počítačem ovládané cvičební přístroje pro terapeutické účely, počítačem ovládané tréninkové přístroje pro terapeutické použití, krystaly pro terapeutické účely, masážní přístroje a zařízení na hluboké prohřátí, elektrické zahřívací podušky pro lékařské účely, elektrostimulační přístroje pro terapeutickou léčbu, elektroterapeutické přístroje pro zeštíhlovací procedury, cvičební stroje pro terapeutické účely, cvičební simulační přístroje pro lékařské účely, cvičební náčiní (expandéry) pro léčbu, infračervené lampy pro lékařské použití, přístroje pro tepelnou terapii, přístroje pro léčbu teplem, neelektrické vyhřívací podušky (podložky) pro lékařské účely, elektricky vyhřívávané podušky pro lékařské účely, horkovzdušná terapeutická zařízení, přístroje na tělesná cvičení pro lékařské účely, zařízení na fyzická cvičení pro terapeutické účely, potřeby pro fyzické cvičení na fyzický trénink (pro lékařské účely), posilovací přístroje upravené pro lékařské použití, lampy s ultrafialovým zářením pro lékařské účely, chodící/běžecské pásy pro lékařské použití při fyzioterapeutickém cvičení, terapeutická zařízení upravená pro osoby se zdravotním postižením, respirační cvičební stroje, přístroje pro akupresurní léčbu, přístroje pro masáž zad, masážní přístroje na tělo, elektrické přístroje ke kosmetické masáži, elektrické přístroje ke kosmetické masáži pro domácí účely, elektrické masážní přístroje, přístroje pro estetickou masáž, masážní přístroje a nástroje (léčebné účely), masážní křesla se zabudovanými masážními přístroji, rehabilitační přístroje pro lékařské účely, přístroje a zařízení na léčebnou rehabilitaci, ultrazvukové lékařské diagnostické přístroje a zařízení; (16) papír, periodické publikace, časopisy, knihy, brožury, fotografie, plakáty, blahopřání (pohledy), kalendáře, samolepky, obtisky, papírové tašky, sáčky, tužky, pastelky, obaly [papírníkové výrobky], papírové kapesníky, papírové ubrousky, papírové vložky, tiskařská písma, štočky, umělecké předměty a figuríny z papíru a lepenky a architektonické modely, katalogy; (35) reklama, propagace, marketing, propagace, reklama a marketing online webových stránek, služby v oblasti reklamy a propagace prodeje, distribuce prospektů a vzorků, obchodní poradenské služby, obchodní informace a rady pro spotřebitele (poradna pro spotřebitele), obchodní zprostředkovatelské služby, zajišťování obchodních transakcí a obchodních kontaktů, prezentace zboží a služeb, služby předvádění výrobků a vystavování zboží, velkoobchodní objednávkové služby, obchodně-propagační služby, zprostředkování smluv týkajících se nákupu a prodeje zboží, vyjednávání smluv týkajících se nákupu a prodeje výrobků, merchandising, marketingové studie a analýza marketingových studií, obchodní nebo podnikatelský průzkum, průzkum trhu, průzkum veřejného mínění, systemizace informací do počítačových databází, poskytování komerčních a obchodních informací, poskytování komerčních informací prostřednictvím počítačové databáze, organizování veletrhů a výstav pro obchodní a reklamní účely, odborné obchodní poradenství, obchodní poradenství vztahující se k franchisingu, vedení, pořádání a organizování obchodních přehlídek a veletrhů k obchodním a reklamním účelům, poradenství v oblasti řízení obchodní činnosti fitness klubů, organizování komerčních nebo propagačních veletrhů a výstav, pořádání virtuálních výstavních veletrhů on-line; (39) organizování exkurzí, jednodenních výletů a poznávacích výletů, organizování zájezdů, prohlídky [turistické], organizování a rezervace exkurzí a poznávacích výletů, organizování a realizace zájezdů, služby cestovní kanceláře, jmenovitě organizování dopravy pro cestující, cestovní kancelář a rezervační služby; (41) služby pro organizování výukových programů, organizování skupinových rekreačních činností, organizace kulturních, zábavních a sportovních akcí, poskytování školení a vzdělání, poskytování vzdělávacích kurzů, školení, pořádání přednášek, organizování a vedení konferencí, kongresů a symposií, organizování zábavy, služby pro oddech a rekreaci, vydávání a distribuce vstupenek (zábava), elektronická nakladatelská činnost (služby), nakladatelské služby týkající se periodických a neperiodických publikací, s výjimkou reklamních textů; (44) poradenství a konzultace v oblasti životního stylu pro lékařské účely, odborné poradenství se zaměřením na zdraví, lázeňské služby, poradenské služby v oblasti zdravotní péče (lékařské), pediatrické ošetrovatelské služby, lázeňské služby (léčebné), péče pro hospitalizované a ambulantní pacienty, zotavovny, sanatoria, lázně, ošetrovatelské služby, pracovní terapie a rehabilitace, masáže, poskytování veřejných lázní, terapeutické služby, sauny (služby), veřejné lázně pro hygienické účely, služby lázeňských koupelí v interiéru, poradenství v oboru péče o tělo a krásu, služby vizážistů, pronájem strojů a zařízení k použití v salónech krásy nebo holičstvih, lékařské poradenské služby, kosmetické poradenství.

Třídy výrobků a služeb:

5, 9, 10, 16, 35, 39, 41, 44

- (730) **Rifetech s.r.o.**, Jiráskova 14, Litomyšl, Litomyšl-Město, 57001, CZ
(740) Bohemia Patent, Ing. Jana Vandělíková, Petrská 1136/12, Praha 1, Nové Město, 11000

(210) **O-592174**

(220) 20.03.2024

(320) 20.03.2024

(540)

Řízená (r)Evoluce

(592) Slovní

- (511) (9) elektronické publikace (s možností stažení), elektronické prezentace, multimediální produkty; (16) publikace, brožury, fotografie (tištěné), plakáty, letáky, samolepky (papírníkové výrobky), reklamní produkty z papíru; (35) služby a poradenství v obchodní činnosti, profesionální obchodní nebo podnikatelské poradenství, personální poradenství, posuzování efektivnosti provozu a racionalizace práce, informace o obchodních kontaktech, nábor zaměstnanců, pomoc při řízení obchodní činnosti, pomoc při řízení obchodních a průmyslových podniků, obchodní management a podnikové poradenství, obchodní management pro nezávislé poskytovatele služeb, vydávání reklamních nebo náborových, propagačních a inzertních textů, vyhledávání sponzorů; (41) koučink (školení), vzdělávání, praktický výcvik, informace o výchově a vzdělávání, organizování a vedení konferencí, organizování a vedení seminářů, organizování a vedení symposií, pořádání a řízení pracovních setkání (školení), pomoc při výběru povolání, vydávání elektronických knih a časopisů on-line.

Třídy výrobků a služeb:

9, 16, 35, 41

- (730) **FasterFish s.r.o.**, Králova 279/9, Brno, Žabovřesky, 61600, CZ

- (740) Halaxová & Halaxová TETRAPAT, Mgr. Eva Halaxová, Jinonická 804/80, Praha 5, Košíře, 15800

(210) **O-592182**

(220) 20.03.2024

(320) 20.03.2024

(540)

WeNet

(592) Slovní

- (511) (35) reklama, poskytování obchodních informací, rozšiřování reklamních materiálů, vydávání a aktualizování reklamních textů, reklamní agentury, navrhování marketingových průzkumů, příprava marketingových průzkumů, marketingové analýzy a průzkumy, podpora prodeje pro třetí osoby, sbírání údajů do počítačových databází, online reklama v počítačových komunikačních sítích, vyhledávání informací v počítačových souborech pro třetí osoby, psaní reklamních textů, online reklamní a marketingové služby, telemarketingové služby, optimalizace vyhledávačů pro účely podpory prodeje, optimalizace návštěvnosti webových stránek, indexování webových stránek pro komerční nebo reklamní účely, psaní scénářů pro reklamní účely, aktualizace a údržba informací v registrech, cílený marketing, poskytování informací z telefonních seznamů za účelem pomoci při telekomunikaci, vyhledávání potenciálních zákazníků pro druhé, reklamní služby pro druhé za účelem vybudování identity značky, vývoj marketingových strategií a koncepcí; (42) počítačové programování, tvorba počítačového softwaru, design (grafické umění), analýzy počítačových systémů, vytváření a udržování webových stránek na zakázku, poradenství vztahující se k tvorbě a navrhování webových stránek, poskytování informací o počítačových technologiích a programování prostřednictvím webových stránek, tvorba a navrhování webových stránek pro třetí osoby, grafické navrhování reklamních materiálů, počítačové programování pro zpracování dat.

Třídy výrobků a služeb:

35, 42

- (730) **WeNet CZ, s.r.o.**, Lesní 504/36, Liberec, Liberec XIV-Ruprechtice, 46014, CZ

- (740) Mgr. Petra Stupková, advokátka, Na Zderaze 1275/15, Praha 2, Nové Město, 12000

(210) **O-592257**

(220) 23.03.2024

(320) 23.03.2024

(540) **Lepší malý bagr než velká lopata**

(592) Slovní

(511) (37) výkopové práce, zemní výkopové práce, poradenské služby pro výkopové práce, výkopové práce na stavbách, s výjimkou archeologie.

Třídy výrobků a služeb:

37

(730) **Grulich René**, Hlavní 106/27, Kostice, 69152, CZ

(740) Mgr. Petr Knap, 21. dubna 58, Lednice, 69144

(210) **O-592280**

(220) 25.03.2024

(320) 25.03.2024

(540)



(593) Obrazová

(511) (41) pořádání sportovních soutěží, pořádání a vedení sportovních akcí, poskytování videí online bez možnosti stažení, vedení kurzů kondičního cvičení, zábavní služby poskytované ve virtuálním prostředí.

Třídy výrobků a služeb:

41

(591) Barevná

(730) **Český taneční svaz, z.s.**, Marie Cibulkové 788/1c, Praha 4, Nusle, 14000, CZ

(210) **O-592296**

(220) 25.03.2024

(320) 25.03.2024

(540)



(593) Obrazová

(511) (29) hovězí maso, zpracované hovězí maso, sušené hovězí maso, dušené hovězí maso, trhané pečené hovězí maso, krájené a kořeněné grilované hovězí maso [bulgogi], maso, čerstvé maso, vepřové maso, telecí maso, konzervované maso, balené maso, masové steaky, mleté maso [nadrobno nakrájené maso], porcované kuřecí maso, čerstvé kuřecí maso, zpracované maso, zpracované masové výrobky, maso a masné výrobky, maso k výrobě uzenin, hovězí steaky, burgery, masové paštiky, hotová jídla z masa; (35) maloobchodní prodej masa, velkoobchodní prodej masa; (41) korespondenční kurzy vztahující se k vaření, workshopy ke školicím účelům; (43) restaurace (služby), restaurace servírující porcované maso, restaurace, gril - restaurace; (44) chov skotu, služby chovu dobytka.

Třídy výrobků a služeb:

29, 35, 41, 43, 44

(730) **Mitrovsky Angus, s.r.o.**, Mitrov 9, Strážek, 59253, CZ

(740) Mgr. Alena Kuhnová, Ulrichovo náměstí 737/3, Hradec Králové, 50002

(210) **O-592327**

(220) 26.03.2024

(320) 26.03.2024

(540)

Audio Kolektiv Studio

(592) Slovní

(511) (9) nahané a nenahané nosiče zvuku a obrazu, a to audiokazety, videokazety, kompaktní disky, magnetofonové pásky, audiovizuální díla na nosičích, hudební díla na nosičích, audio knihy a nahrávky, elektronické nosiče dat; (35) propagační činnost, reklama, zprostředkovávání reklamy a inzerce pro služby níže uvedené ve třídě 41, zprostředkovatelská činnost v oblasti mediálního průmyslu, jako je zprostředkování reklamy, inzerce, reklamní a propagační činnosti prostřednictvím jakéhokoliv druhu média a ankety ke zjištění veřejného mínění, inzertní činnost; (41) vzdělávání, školení, kulturní činnosti, tvorba vzdělávacího obsahu pro podcasty, tvorba [psaní] podcastů, poskytování zábavy prostřednictvím podcastů, výroba podcastů a video pořadů, audio zábava, zábavní služby poskytované pomocí on-line streamů, služby nahrávacího a filmového studia, výchovná a zábavná činnost, organizace, příprava a pořádání workshopů, vzdělávacích kurzů, seminářů a školení, pořádání přednášek a konferencí, příprava vzdělávacích programů, poskytování on-line vzdělávacích programů a obsahu, organizace, příprava a pořádání soutěží, vydavatelská a nakladatelská činnost.

Třídy výrobků a služeb:

9, 35, 41

(730) **Voice Publishing s.r.o.**, Rybná 716/24, Praha 1, Staré Město, 11000, CZ

(740) Mgr. Kateřina Mík Špoulová, advokátka, Haštalská 760/27, Praha 1, Staré Město, 11000

(210) **O-592334**

(220) 26.03.2024

(320) 26.03.2024

(540)



(594) Prostorová

(511) (33) alkoholické nápoje kromě piva a šumivých vín.

Třídy výrobků a služeb:

33

(730) **ST. NICOLAUS Group a.s.**, Trnavská cesta 100, Bratislava - mestská časť Ružinov, 821 01, SK

(740) Jindyne s.r.o., U Statku 77, Mnichovo Hradiště, Hněvousice, 29501

(210) **O-592337**
(220) 26.03.2024
(320) 26.03.2024
(540)



(593) Obrazová
(511) (33) borovička.
Třídy výrobků a služeb:
33

(591) Barevná
(730) **ST. NICOLAUS Group a.s.**, Trnavská cesta 100, Bratislava - mestská časť Ružinov, 82101, SK
(740) Jindyne s.r.o., U Statku 77, Mnichovo Hradiště, Hněvousice, 29501

(210) **O-592360**
(220) 26.03.2024
(320) 26.03.2024
(540)



(593) Obrazová
(511) (33) lihoviny.
Třídy výrobků a služeb:
33

(591) Barevná
(730) **ST. NICOLAUS Group a.s.**, Trnavská cesta 100, Bratislava - mestská časť Ružinov, 821 01, SK
(740) Jindyne s.r.o., U Statku 77, Mnichovo Hradiště, Hněvousice, 29501

(210) **O-592347**
(220) 26.03.2024
(320) 26.03.2024
(540)



(593) Obrazová
(511) (33) vodka.
Třídy výrobků a služeb:
33

(591) Barevná
(730) **ST. NICOLAUS Group a.s.**, Trnavská cesta 100, Bratislava - mestská časť Ružinov 821 01, SK
(740) Jindyne s.r.o., U Statku 77, Mnichovo Hradiště, Hněvousice, 29501

(210) **O-592361**
(220) 26.03.2024
(320) 26.03.2024
(540)



(593) Obrazová
(511) (33) likéry.
Třídy výrobků a služeb:
33

(591) Barevná
(730) **ST. NICOLAUS Group a.s.**, Trnavská cesta 100, Bratislava - mestská časť Ružinov, 821 01, SK
(740) Jindyne s.r.o., U Statku 77, Mnichovo Hradiště, Hněvousice, 29501

(210) **O-592373**

(220) 27.03.2024

(320) 27.03.2024

(540)

TreeWatch

(592) Slovní

(511) (9) software, multimediální software, obslužný software, aplikační software, software pro bioinformatiku, mobilní aplikace, informační technologie a audiovizuální, multimediální a fotografické přístroje; (42) software jako služba [saaS], konzultační, poradenské a informační služby v oblasti informačních technologií, tvorba počítačového softwaru.

Třídy výrobků a služeb:

9, 42

(730) **ARBO Technologies, s.r.o.**, Purkyňova 649/127, Brno, Medlánky, 61200, CZ

(740) Mgr. Jeroným Šubrt, advokát, Jana Babáka 2733/11, Brno, Královo Pole, 61200

(210) **O-592377**

(220) 27.03.2024

(320) 27.03.2024

(540)

KAIQ

(592) Slovní

(511) (12) automobily a jejich části a příslušenství, to vše ve třídě 12.

Třídy výrobků a služeb:

12

(730) **Škoda Auto a.s.**, tř. Václava Klementa 869, Mladá Boleslav, Mladá Boleslav II, 29301, CZ

(210) **O-592378**

(220) 27.03.2024

(320) 27.03.2024

(540)

KAYAQ

(592) Slovní

(511) (12) automobily a jejich části a příslušenství, to vše ve třídě 12.

Třídy výrobků a služeb:

12

(730) **Škoda Auto a.s.**, tř. Václava Klementa 869, Mladá Boleslav, Mladá Boleslav II, 29301, CZ

(210) **O-592383**

(220) 27.03.2024

(320) 27.03.2024

(540)

Pokojný malíř

(592) Slovní

(511) (37) malířské a lakýrnické práce, malířské práce, provádění ochranných nátěrů (malířské práce).

Třídy výrobků a služeb:

37

(730) **Adamec Marek**, Československé armády 211/17, Havířov, Město, 73601, CZ

(210) **O-592389**

(220) 28.03.2024

(320) 28.03.2024

(540)

PUFFIX

(592) Slovní

(511) (5) veterinární přípravky, veterinární léčiva, minerální doplňky stravy, doplňkové krmné směsi, aminokyseliny pro veterinární účely, tuky pro zvěrolékařské účely, enzymatické přípravky pro veterinární účely, krmné stimulanty pro zvířata, výživové doplňky do krmiva hospodářských zvířat; (31) krmiva a potrava pro zvířata, krmné směsi pro zvířata, vykrmovací přípravky pro hospodářská zvířata, krmné kaše pro výkrm hospodářských zvířat; (35) maloobchodní a velkoobchodní prodej a zprostředkovatelské služby v oblasti nákupu a prodeje výrobků uvedených výše ve třídě 5 a 31, elektronický obchod a internetový obchod s výrobky uvedenými výše ve třídě 5 a 31.

Třídy výrobků a služeb:

5, 31, 35

(730) **MIKROP ČEBÍN a.s.**, č. p. 416, Čebín, 66423, CZ

(740) **PŘIKRYL & BURDOVÁ** – patentová a známková kancelář, Mgr. Alena Burdová, Holešovská 1389, Hulín, 76824

(210) **O-592391**

(220) 28.03.2024

(320) 28.03.2024

(540)



(593) Obrazová

(511) (6) kovové distanční podložky; (9) senzory vibrací, diagnostické přístroje (jiné než k lékařským účelům), měřicí, detekční, monitorovací a kontrolní zařízení, vyvažovací zařízení, monitorovací přístroje, monitorovací počítačové programy, senzory, detektory a monitorovací nástroje, přístroje pro indikaci teploty, laserové měřicí systémy, geodetické přístroje a nástroje, počítačový software, bezpečnostní software, bezpečnostní mikroprocesory, bezpečnostní kontrolní přístroje, bezpečnostní, zabezpečovací, ochranná a signalizační zařízení, elektrická regulační zařízení pro řízení energie, termostaty, elektronické řídicí obvody, skenery (snímače obrazů), procesory (centrální procesorové jednotky), termovízní kamery, digitální kamery, fotoaparáty, počítačové displeje; (35) reklama prostřednictvím všech veřejných komunikačních prostředků, online reklama v počítačové komunikační síti, poskytování zákaznických informací o výrobcích a službách uvedených ve třídách 6, 9, 37, 41 a 42 prostřednictvím internetu a sociálních sítí, maloobchodní a velkoobchodní prodej výše uvedených výrobků ve třídách 6 a 9, administrativní služby, analýzy obchodních dat, zprostředkovatelské obchodní služby; (37) instalace bezpečnostních systémů, instalace, údržba a opravy strojů, instalace, opravy a provádění údržby diagnostických a zabezpečovacích strojních systémů, vyvažování strojů, diagnostika závad (nikoliv ve vztahu k softwaru); (41) organizování a pořádání odborných vzdělávacích akcí, seminářů a konferencí, poskytování školení a zkoušení (pedagogická činnost) pro účely certifikace, školení a instruktáž v oblasti diagnostických a zabezpečovacích strojních systémů; (42) navrhování a vývoj diagnostických přístrojů, monitorování stavu strojů, služby v oblasti počítačového bezpečnostního systému monitorování, kalibrace (měření), provádění technických měření včetně měření vibrací, optických měření a měření laserem.

Třídy výrobků a služeb:

6, 9, 35, 37, 41, 42

(591) Barevná

(730) **Falc Radim Ing.**, 1. máje 433, Bohumín, Skřečoch, 73531, CZ

(740) Ing. Kateřina Gregorová, patentový a známkový zástupce, Sokolská třída 966/22, Ostrava, Moravská Ostrava, 70200

(210) **O-592393**

(220) 28.03.2024

(320) 28.03.2024

(540)

FALC.TECH

(592) Slovní

(511) (6) kovové distanční podložky; (9) senzory vibrací, diagnostické přístroje (jiné než k lékařským účelům), měřicí, detekční, monitorovací a kontrolní zařízení, vyvažovací zařízení, monitorovací přístroje, monitorovací počítačové programy, senzory, detektory a monitorovací nástroje, přístroje pro indikaci teploty, laserové měřicí systémy, geodetické přístroje a nástroje, počítačový software, bezpečnostní software, bezpečnostní

mikroprocesory, bezpečnostní kontrolní přístroje, bezpečnostní, zabezpečovací, ochranná a signalizační zařízení, elektrická regulační zařízení pro řízení energie, termostaty, elektronické řídicí obvody, skenery (snímače obrazů), procesory (centrální procesorové jednotky), termovizní kamery, digitální kamery, fotoaparáty, počítačové displeje; (35) reklama prostřednictvím všech veřejných komunikačních prostředků, online reklama v počítačové komunikační síti, poskytování zákaznických informací o výrobcích a službách uvedených ve třídách 6, 9, 37, 41 a 42 prostřednictvím internetu a sociálních sítí, maloobchodní a velkoobchodní prodej výše uvedených výrobků ve třídách 6 a 9, administrativní služby, analýzy obchodních dat, zprostředkovatelské obchodní služby; (37) instalace bezpečnostních systémů, instalace, údržba a opravy strojů, instalace, opravy a provádění údržby diagnostických a zabezpečovacích strojních systémů, vyvažování strojů, diagnostika závad (nikoliv ve vztahu k softwaru); (41) organizování a pořádání odborných vzdělávacích akcí, seminářů a konferencí, poskytování školení a zkoušení (pedagogická činnost) pro účely certifikace, školení a instruktáž v oblasti diagnostických a zabezpečovacích strojních systémů; (42) navrhování a vývoj diagnostických přístrojů, monitorování stavu strojů, služby v oblasti počítačového bezpečnostního systému monitorování, kalibrace (měření), provádění technických měření včetně měření vibrací, optických měření a měření laserem.

Třídy výrobků a služeb:

6, 9, 35, 37, 41, 42

(730) **Falc Radim Ing.**, 1. máje 433, Bohumín, Skřečůň, 73531, CZ

(740) Ing. Kateřina Gregorová, patentový a známkový zástupce, Sokolská třída 966/22, Ostrava, Moravská Ostrava, 70200

(210) **O-592406**

(220) 28.03.2024

(320) 28.03.2024

(540)



(593) Obrazová

(511) (14) odznaky, kovové odznaky na nošení (drahé kovy); (16) gelová kuličková pera, tištěné vstupenky na akce, plakáty, letáky, samolepky, nálepky na zeď, vizitky, lepenkové odznaky, dárkové poukazy, kancelářské potřeby, etikety z papíru; (18) plátěné tašky, plátěné nákupní tašky, klíčenky; (21) papírové nebo plastové kelímky, hrnky, sklenice (nádobí); (25) trička, mikiny, ponožky; (28) balonky na oslavy, plněné balonky na hraní; (41) kulturní služby, organizování kulturních a uměleckých akcí, organizace kulturních představení, pořádání hudebních koncertů, vedení kulturních aktivit, vedení kulturních akcí, rezervace vstupenek na kulturní akce, pořádání výstav ke kulturním nebo vzdělávacím účelům, taneční, hudební a dramatická vystoupení, divadelní představení, divadelní služby, divadelní režie, umělecké vedení divadel, služby divadelní produkce, pronájem divadelních dekorací, produkce divadelních představení, organizování divadelních inscenací, poskytování divadelních programů, vydávání divadelních scénářů, uvádění divadelních her, poskytování divadelních prostor, zábava ve formě divadelních produkcí, pronájem osvětlovacích zařízení na divadelní scény, organizování, produkce a uvádění divadelních představení, pronájem kostýmů (divadelních nebo maskarní plesy), vzdělávací služby pro dramatická umění, vzdělávací služby v oblasti výuky herectví, workshopy ke kulturním účelům, zábava.

Třídy výrobků a služeb:

14, 16, 18, 21, 25, 28, 41

(591) Barevná

(730) **Divadlo NaOko Chomutov, z.s.**, Zahradní 5341, Chomutov, 43004, CZ

(740) Mgr. Jana Sedláková, Purkyňova 648/125, Brno, Medlánky, 61200

(210) **O-592430**

(220) 29.03.2024

(320) 29.03.2024

(540)



(593) Obrazová

(511) (16) tiskárenské výrobky, knihy, časopisy, kalendáře, plakáty, fotografie, periodické a neperiodické publikace, prospekty, ročenky, programy akcí a událostí, letáky, katalogy, grafické reprodukce, papírnické zboží a učební pomůcky, papírové tašky, tištěné propagační materiály; (25) trička, mikiny, pláštěnky, šátky a šály, čelenky (oděvy), oděvy, obuv, čepice (pokrývky hlavy); (35) správa databází, management a administrativní služby, organizování výstav pro reklamní či propagační účely, online reklama v počítačové komunikační síti, analýza dat a informací, obchodní poradenská činnost pro průmysl a poradenská činnost pro obchod, automatizované zpracování dat, marketing, propagace, reklama, inzerce prostřednictvím médií, šíření reklamních a propagačních předmětů, služby v obchodní činnosti, týkající se nákupu, prodeje a zásobování energií, zprostředkování smluv pro druhé.

Třídy výrobků a služeb:

16, 25, 35

(591) Barevná

(730) **Moravskoslezský Vodíkový Klastr, z. s.**, 28. října 2771/117, Ostrava, Moravská Ostrava, 70200, CZ

(740) Ing. Kateřina Gregorová, patentový a známkový zástupce, Sokolská třída 966/22, Ostrava, Moravská Ostrava, 70200

(210) **O-592431**

(220) 29.03.2024

(320) 29.03.2024

(540)



(593) Obrazová

(511) (4) elektrická energie, elektrická energie ze solární energie, elektrická energie z obnovitelných zdrojů, elektrická energie z větrné energie, elektrická energie z neobnovitelných zdrojů, biopaliva, topné plyny, pohonné plyny, palivové plyny; (9) magnetické, optické a elektronické nosiče dat, multimediální záznamy, interaktivní počítačové systémy, elektronické databáze, stahovatelné elektronické publikace, elektronické knihy ke stažení, mediální a publikační software, ochranné pracovní oděvy (na ochranu proti nehodám či zranění), ochranné přilby, nabíjecí stanice pro

elektrická vozidla, fotovoltaická zařízení pro výrobu elektřiny, fotovoltaické moduly, přístroje a zařízení na akumulaci elektřiny, přístroje a zařízení na transformaci elektrického proudu, přístroje, nástroje a kabely pro oblast elektřiny, počítačový software, software umělé inteligence, přístroje na kontrolu elektrické energie, analyzátory elektrické energie, zařízení na rozvod elektrické energie, baterie, přenosné napájecí zdroje (nabíjecí baterie), baterie do vozidel, počítačové aplikace, webové aplikace, elektrolytické přístroje pro laboratorní použití, palivové články, membrány pro vědecké přístroje a zařízení, nabíječky baterií, přístroje na analýzy plynů, nabíječky akumulátorů, plynová čidla, senzory, elektrické měřicí přístroje, hasící přístroje, hasící zařízení, chemické přístroje a zařízení, chromatografické přístroje pro laboratorní účely, měniče, platformy počítačového softwaru, nahrané nebo stahovatelný počítačový software, přístroje pro analýzu vzduchu, laboratorní roboti, software umělé inteligence pro použití v následujících oblastech: výroba energie, provoz a údržba energie; (16) tiskářské výrobky, knihy, časopisy, kalendáře, plakáty, fotografie, periodické a neperiodické publikace, prospekty, ročenky, programy akcí a událostí, letáky, katalogy, grafické reprodukcce, papírnické zboží a učební pomůcky, papírové tašky, tištěné propagační materiály; (25) trička, mikiny, pláštěnky, šátky a šály, čelenky (oděvy), oděvy, obuv, čepice (pokrývky hlavy); (35) správa databází, management a administrativní služby, organizování výstav pro reklamní či propagační účely, online reklama v počítačové komunikační síti, analýza dat a informací, poradenská činnost pro průmysl a obchod, automatizované zpracování dat, marketing, propagace, reklama, inzerce prostřednictvím médií, šíření reklamních a propagačních předmětů, služby v obchodní činnosti, týkající se nákupu, prodeje a zásobování energií, zprostředkování smluv pro druhé; (37) dobíjecí služby pro elektrická vozidla, nabíjení akumulátorů vozidel, nabíjení baterií a zařízení na ukládání energie a pronájem těchto zařízení, výstavba energetické infrastruktury, stavebnictví, instalace a údržba zařízení pro rozvod energie, plnění nádob plyny; (39) dodávky plynu (distribuce), služby týkající se distribuce plynu, ukládání energie, distribuce a rozvod obnovitelné energie, skladování plyných paliv; (40) výroba elektrické energie z obnovitelných zdrojů, výroba energie z neobnovitelných zdrojů, příprava biopaliv z obnovitelných zdrojů, výroba energie z plynů, zpracování energie a transformace energie, služby zpracování plynu, poradenské, informační a konzultační služby vztahující se k výše uvedeným službám ve tř. 40; (41) výchovná a vzdělávací činnost, organizování a pořádání výchovných, kulturních a zábavních akcí, organizování a pořádání vzdělávacích akcí, seminářů, školení, konferencí, kurzů a workshopů, technická školení týkající se bezpečnosti, organizování a pořádání veletrhů pro kulturní nebo vzdělávací účely, organizování a pořádání odborných konferencí a dalších vědeckých setkání s tuzemskou i zahraniční účastí, pořizování a šíření videozáznamů, pořádání výstav ke kulturním a vzdělávacím účelům, vydavatelská činnost, vydávání odborných periodik, monografií, odborných referátů, skript, publikační činnost, vydávání elektronických publikací, poskytování on-line elektronických publikací, poskytování poradenství v oboru vzdělávání, nahrávání nosičů dat; (42) certifikace vzdělávacích služeb, výzkum a vývoj včetně poradenství v oblasti rozvoje vodíkových technologií, průmyslové analýzy, technická poradenská činnost pro průmysl a obchod, výzkumná a expertní činnost, vědecké a technologické služby a s nimi spojený výzkum, vývoj a návrhy, vypracování odborných analýz, služby v oblasti rozvoje průmyslu, vědecký výzkum v oblasti obnovitelných energií, technologické poradenské služby v oblasti výroby alternativní energie, poskytování technologických informací o inovacích šetrných k životnímu prostředí a o ekologických inovacích, technické poradenství v oblasti úspor energie a efektivity využití energie, technologické poradenství týkající se výroby alternativní energie, energetický audit, technické konzultace a technické projektové studie související s výrobou a distribucí energie, služby monitorování průmyslových procesů; (45) shromažďování, zajišťování a poskytování informací o veřejné správě (právní služby), zajišťování odborných posudků a studií v oblasti využitelnosti dotačních titulů (právní služby), zastupování měst a obcí v jednáních se státními orgány a institucemi a se zahraničními subjekty a mezinárodními organizacemi a institucemi (právní služby), zprostředkování poskytování právních služeb, provádění právních studií proveditelnosti.

Třídy výrobků a služeb:

4, 9, 16, 25, 35, 37, 39, 40, 41, 42, 45

(591) Barevná

(730) **Moravskoslezský Vodíkový Klastř, z. s.**, 28. října 2771/117, Ostrava, Moravská Ostrava, 70200, CZ

(740) Ing. Kateřina Gregorová, patentový a známkový zástupce, Sokolská třída 966/22, Ostrava, Moravská Ostrava, 70200

(210) **O-592435**

(220) 30.03.2024

(320) 30.03.2024

(540)



(593) Obrazová

(511) (16) kancelářské potřeby; (36) nákup a prodej oběživa; (40) úpravy oděvů (výroba na zakázku).

Třídy výrobků a služeb:

16, 36, 40

(591) Barevná

(730) **Hejč Jaroslav**, Bubeníčkova 511/24, Brno, Židenice, 61500, CZ

(210) **O-592442**

(220) 01.04.2024

(320) 01.04.2024

(540)

NESNĚŽENO Zachraň jídlo, šetři peníze

(592) Slovní

(511) (9) software ke stažení ve formě mobilní aplikace pro dodávání a objednávání jídel, počítačové programy (stahovatelné), aplikace ke stažení pro použití s mobilními zařízeními; (35) maloobchodní služby vztahující se k potravinám, poskytování informací spotřebitelům v souvislosti s potravinami a nápoji, online objednávkové služby, odnášky jídla z restaurací a jeho donášky, předvádění zboží, online objednávkové služby, propagace zboží a služeb třetích osob prostřednictvím počítačových a komunikačních sítí, reklamní, marketingové a propagační služby, optimalizace vyhledávačů pro účely podpory prodeje, obchodní informace; (42) poskytování dočasného využití online softwaru bez možnosti stažení, poskytování dočasného používání softwarových aplikací bez možnosti stažení dostupných prostřednictvím webové stránky, platforma jako služba (PaaS), software jako služba (Saas); (43) poskytování jídla a nápojů, služby poskytující jídlo a nápoje s možností odnosu, informační, poradenské a rezervační služby v oblasti poskytování jídla a pití, služby týkající se restaurací s odnosem jídel s sebou, informace a poradenství týkající se přípravy pokrmů, informace o restauracích (služby).

Třídy výrobků a služeb:

9, 35, 42, 43

(730) **Nesněženo.cz s.r.o.**, Nové sady 988/2, Brno, Staré Brno, 60200, CZ

(740) Trama Legal s.r.o., advokátská kancelária, Bottova 2A, 811 09 Bratislava

(210) **O-592489**

(220) 03.04.2024

(320) 03.04.2024

(540)

SEPOS

(592) Slovní

(511) (6) kovové stavební materiály, kovové stavební prvky, kovové stavební konstrukce, kovové dveře, kovové zárubně, kovová okna, kovové bezpečnostní, protipožární a protihlukové dveře a okna, kovové spojovací materiály, železo, ocel, hliník, kovové kování pro stavebnictví, kovové kování pro stavební prvky a nábytek, kovové kliky a zámky pro dveře a okna, kovové stavební profily, trubky, plechy, dráty, kovové lišty pro

stavebnictví, kovové obklady podlah a stěn, kovové příčky, kovové brány a mříže, kovové výlisky a formy, kovové střešní krytiny, kovové žaluzie; (19) nekovové stavební materiály, nekovové stavební prvky, nekovové stavební konstrukce, nekovové dveře, nekovová okna, nekovové zárubně, nekovové stavební spojovací materiály, nekovové kování pro stavební prvky a nábytek, nekovové obklady podlah a stěn, nekovové příčky, dřevo, stavební dřevo, polozpracované dřevo, stavební plasty, stavební sklo, nekovové lišty pro stavebnictví, nekovové střešní krytiny, nekovové žaluzie; (37) stavebně-montážní služby, montáž a opravy stavebních prvků, zejména dveří, oken, zárubní a nábytku, truhlářské služby, truhlářské opravy, zámečnické opravy, instalace a opravy elektrických a elektronických přístrojů a zařízení, stavební činnost - provádění staveb všeho druhu, včetně jejich změn, údržbovacích prací na nich a jejich odstraňování, poradenství a poskytování informací v oblasti stavebnictví, montáží a truhlářství.

Třídy výrobků a služeb:

6, 19, 37

(730) **SEPOS, spol. s r. o.**, Rantířovská 583/100, Jihlava, Horní Kosov, 58601, CZ

(740) Ing. Jarmila Javoříková, patentový zástupce, Slunečná 4566, Zlín, 76005

(210) **O-592494**

(220) 03.04.2024

(320) 03.04.2024

(540)



ORIGIN
LINE

(593) Obrazová

(511) (29) maso, ryby, drůbež, zvěřina a různé výrobky z masa, ryb, drůbeže a zvěřiny, masové konzervy, zpracované ořechy a oříšky, uzeniny všeho druhu, klobásy, salámy, párky, paštiky, jelita, tlačenky, slanina; (30) koření, kořenící směsi, dochucovadla.

Třídy výrobků a služeb:

29, 30

(730) **MASO-PROFIT s.r.o.**, Hrdlořežská 197/6, Praha 9, Hrdlořezy, 19000, CZ

(740) JUDr. Josef Aujezdský, advokát, Opletalova 1535/4, Praha 1, Nové Město, 11000

(210) **O-592520**

(220) 04.04.2024

(320) 04.04.2024

(540)



(593) Obrazová

(511) (6) klempířské materiály pro stavebnictví kovové, kovové stavební a konstrukční materiály a prvky, kovové železářské zboží, kovové dveře, vrata, okna a okenní kryty, přemístitelné kovové konstrukce a kovové stavby, kovové komínové části a prvky, kovové stropní konstrukce, střešní krytiny kovové, kovové zárubně, kovy lístkové a práškové pro stavebnictví, kovové stavební materiály, výrobky a konstrukce, plechy, kovové střešní konstrukce a kovové střešní krytiny, kompletní kovové střešní systémy včetně oplechování a doplňků, kovový okapový systém přírodních i lakovaných, nářadí, spojovací materiál a další potřeby pro montáž střešních krytin, kovové krovy, krokve, traverzy, jekly, nosníky, kovová lešení, kovová schodiště, schody a stupně, kovové potřeby klempířské, kovové stavební nátěrové hmoty pro stavebnictví, střešní krokve nekovové, nekovové římsy a lišty pro římsy, nekovová lešení, nekovové nosníky, nekovová schodiště, schody a stupně, nekovové stavební profily, nekovové trubky, drenážní trubky, parapety; (35) reklama a propagace, reklama online, marketing, internetový marketing, poradenství v obchodním marketingu, reklama v periodikách, brožurách a novinách, distribuce propagačního materiálu, distribuce reklamních tiskovin, služby zprostředkování kancelářské práce, inzerce a inzertní služby, vyhledávání partnerství v oblasti obchodní činnosti, shromažďování informací v počítačových databázích, zpracování textů, poskytování komerčních a obchodních informací, vydávání reklamních, inzertních, propagačních materiálů, obchodní poradenské služby vztahující se k marketingu, obchodní průzkum, služby v oblasti obchodního managementu, obchodní administrativa, zprostředkování reklamy, organizování výstav a akcí k obchodním nebo reklamním účelům, reklama na internetu pro třetí osoby, počítačové on-line objednávky, online objednávkové služby, reklamní a marketingové služby poskytované prostřednictvím blogů, poskytování obchodních informací v oblasti sociálních médií, poskytování marketingových konzultačních služeb v oblasti sociálních médií, zpracování dat, velkoobchodní a maloobchodní prodej střeš a střešních krytin; (37) stavební činnost, příprava a realizace staveb, stavebních izolací a střešních konstrukcí a izolačních konstrukcí, montáž střešních krovů, izolace budov, pokrývačské služby, tesařské a truhlářské služby, poradenské služby ve stavebnictví, zednické služby, antikorozní úprava, aplikace omítky na budovy, demontáž střeš, dláždění a obkládání, hydroizolace [stavebnictví], instalace dveří a oken, instalace střeš, instalace střešních oken, izolace střeš, klempířské a sklenářské služby, konzultace v oblasti stavitelství a stavebnictví, montáž dveří a oken, montáž lešení, obkladačské služby, opravy budov poškozených ptáky, opravy střeš, pokrývačské služby (práce), příprava podlahových povrchů pro obložení a pokrytí, realizace inženýrských staveb, rekonstrukce interiéru budov, renovace a opravy budov, renovace střeš, instalace, montáž, údržba a opravy skel, oken a žaluzií, služby týkající se oprav stěnových obkladů, stavba přiček, stavebnictví a opravy budov, údržba budov, údržba a opravy střešních okapů vrstvení podlah, výstavba podlah, výškové práce na budovách, zastropení, zavedení izolace dutin ve stěnách; (42) návrhářské služby vztahující se ke komponentům střešních krytin, projekce a plánování střeš, inženýrské služby, inženýrská činnost ve stavebnictví, projektová činnost ve stavebnictví, technické poradenské služby ve stavebnictví, zpracování projektové dokumentace, autorský dozor projektanta, služby kontroly kvality a služby ověřování, provádění

průzkumů, služby techniků a vědců, kteří provádějí hodnocení, odhady, výzkum a posudky v oblasti vědy a techniky, včetně technologického poradenství.

Třídy výrobků a služeb:
6, 19, 35, 37, 42

(730) **REVIZE STŘECH s.r.o.**, Chudenicná 1059/30, Praha 10, Hostivař, 10200, CZ

(740) Mgr. Petr Bílý LL.M., advokát, Otýlie Benišková 1664/14, Plzeň, Severní Předměstí, 30100

možnosti stažení prostřednictvím přenosu videa na objednávku, poskytování videí online bez možnosti stažení, televizní zábava, výroba rozhlasových a televizních programů, zábava prostřednictvím televize přes internetový protokol, zábava ve formě televize v mobilních telefonech; (42) poradenství v oblasti telekomunikačních technologií.

Třídy výrobků a služeb:
9, 18, 25, 35, 37, 38, 41, 42

(591) Barevná

(730) **LCTV s.r.o.**, Světova 523/1, Praha 8, Libeň, 18000, CZ

(210) **O-592529**

(220) 05.04.2024

(320) 05.04.2024

(540)



(593) Obrazová

(511) (9) antény, audio a video přijímače, bezdrátové routery, bezdrátové telefony, části a součásti set-top boxů, elektrická komunikační zařízení, parabolické antény pro příjem televize, programy operačních systémů pro chytré telefony, programy operačních systémů pro chytré televize, set-top boxy, SIM karty, smart karty [čipové karty], software pro telekomunikace, software virtuální reality pro telekomunikace, stojany na televize, VoIP telefony, vysílače; (18) aktovky, batohy, cestovní tašky, cestovní vaky na oděvy, deštníky, kabelky, klíčenky, konferenční desky, kufrы, malá cestovní zavazadla, nákupní tašky, náprsní tašky, obaly na deštníky, oblečky pro domácí zvířata, obojky pro zvířata, plážové tašky, pouzdra na klíče, pouzdra na platební karty, pouzdra na vizitky, rukojeti k deštníkům, rukojeti ke kufrům, slunečníky, sportovní tašky, školní tašky, tašky, turistické batohy, turistické hole, visačky na zavazadla, vizitkáře, žebra k deštníkům nebo slunečníkům; (25) boty, bundy a krátké kabáty s výplní, čapky, čelenky, čepice, dámské kostýmy, dámské šaty, domácí obuv, kabáty, kalhoty, klapky na uši, klobouky, kombinézy, konfekce, košile, koupací pantofle, koupací pláště, koupací sandály, kožené oděvy, kravaty, kšandy, legíny, nepromokavé oděvy, obuv, oděvy, opasky, plavky, plážová obuv, ponožky, spodní prádlo, sportovní dresy, sportovní obuv, sukně, svetry, šátky a šály, trička, vesty, župany; (35) marketing, obchodní průzkum, obchodní správa licencí k výrobkům a službám jiných osob, obchodní zprostředkovatelské služby, online inzerce v počítačové síti, organizování obchodních nebo reklamních akcí, podpora prodeje jiných osob, pořádání soutěží pro reklamní účely, PPC reklama, pronájem reklamního času v komunikačních médiích, propagace, reklama, sjednávání obchodních smluv pro jiné osoby, šíření reklamních materiálů, telemarketing, televizní reklama, vydávání reklamních textů, výroba reklamních filmů, zprostředkování propagace; (37) instalace a opravy elektrospotřebičů; (38) audiovizuální přenosové služby, bezdrátové telefonní služby, bezdrátový přenos a vysílání televizních programů, digitální přenos dat po internetu, informace o telekomunikacích, komunikace po síti optických vláken, komunikace prostřednictvím mobilních telefonů, poskytování komunikace prostřednictvím televize, poskytování komunikací prostřednictvím telefonu, poskytování telekomunikačního připojení ke globální počítačové síti, poskytování telekomunikačních zařízení, pronájem doby přístupu do globální počítačové sítě, pronájem modemů, pronájem telefonů, pronájem telekomunikačního zařízení, přenos dat přes telekomunikace, přenos kabelové televize, přenos multimediálního obsahu prostřednictvím internetu, přenos videa na vyžádání, retransmise (opětný přenos) obrazu přes satelit, rozhlasové vysílání, satelitní přenos, sdělování informací prostřednictvím televize, služby hlasové pošty, služby televizního vysílání vztahující se k IPTV, služby vysílání audia a videa poskytované prostřednictvím internetu, streaming dat, telefonická komunikace, televizní vysílání, videokonferenční služby, vysílání televize přes internet, zaslání zpráv; (41) poskytování filmů a televizních programů bez možnosti stažení prostřednictvím placené televize, poskytování televizních programů bez

(210) **O-592530**

(220) 05.04.2024

(320) 05.04.2024

(540)

Pecka.TV

(592) Slovní

(511) (9) antény, audio a video přijímače, bezdrátové routery, bezdrátové telefony, části a součásti set-top boxů, elektrická komunikační zařízení, parabolické antény pro příjem televize, programy operačních systémů pro chytré telefony, programy operačních systémů pro chytré televize, set-top boxy, SIM karty, smart karty [čipové karty], software pro telekomunikace, software virtuální reality pro telekomunikace, stojany na televize, VoIP telefony, vysílače; (18) aktovky, batohy, cestovní tašky, cestovní vaky na oděvy, deštníky, kabelky, klíčenky, konferenční desky, kufrы, malá cestovní zavazadla, nákupní tašky, náprsní tašky, obaly na deštníky, oblečky pro domácí zvířata, obojky pro zvířata, plážové tašky, pouzdra na klíče, pouzdra na platební karty, pouzdra na vizitky, rukojeti k deštníkům, rukojeti ke kufrům, slunečníky, sportovní tašky, školní tašky, tašky, turistické batohy, turistické hole, visačky na zavazadla, vizitkáře, žebra k deštníkům nebo slunečníkům; (25) boty, bundy a krátké kabáty s výplní, čapky, čelenky, čepice, dámské kostýmy, dámské šaty, domácí obuv, kabáty, kalhoty, klapky na uši, klobouky, kombinézy, konfekce, košile, koupací pantofle, koupací pláště, koupací sandály, kožené oděvy, kravaty, kšandy, legíny, nepromokavé oděvy, obuv, oděvy, opasky, plavky, plážová obuv, ponožky, spodní prádlo, sportovní dresy, sportovní obuv, sukně, svetry, šátky a šály, trička, vesty, župany; (35) marketing, obchodní průzkum, obchodní správa licencí k výrobkům a službám jiných osob, obchodní zprostředkovatelské služby, online inzerce v počítačové síti, organizování obchodních nebo reklamních akcí, podpora prodeje jiných osob, pořádání soutěží pro reklamní účely, PPC reklama, pronájem reklamního času v komunikačních médiích, propagace, reklama, sjednávání obchodních smluv pro jiné osoby, šíření reklamních materiálů, telemarketing, televizní reklama, vydávání reklamních textů, výroba reklamních filmů, zprostředkování propagace; (37) instalace a opravy elektrospotřebičů; (38) audiovizuální přenosové služby, bezdrátové telefonní služby, bezdrátový přenos a vysílání televizních programů, digitální přenos dat po internetu, informace o telekomunikacích, komunikace po síti optických vláken, komunikace prostřednictvím mobilních telefonů, poskytování komunikace prostřednictvím televize, poskytování komunikací prostřednictvím telefonu, poskytování telekomunikačního připojení ke globální počítačové síti, poskytování telekomunikačních zařízení, pronájem doby přístupu do globální počítačové sítě, pronájem modemů, pronájem telefonů, pronájem telekomunikačního zařízení, přenos dat přes telekomunikace, přenos kabelové televize, přenos multimediálního obsahu prostřednictvím internetu, přenos videa na vyžádání, retransmise (opětný přenos) obrazu přes satelit, rozhlasové vysílání, satelitní přenos, sdělování informací prostřednictvím televize, služby hlasové pošty, služby televizního vysílání vztahující se k IPTV, služby vysílání audia a videa poskytované prostřednictvím internetu, streaming dat, telefonická komunikace, televizní vysílání, videokonferenční služby, vysílání televize přes internet, zaslání zpráv; (41) poskytování filmů a televizních programů bez možnosti stažení prostřednictvím placené televize, poskytování televizních programů bez možnosti stažení prostřednictvím přenosu videa na objednávku, poskytování videí online bez možnosti stažení, televizní zábava, výroba rozhlasových a televizních programů, zábava prostřednictvím televize přes internetový protokol, zábava ve formě televize v mobilních telefonech; (42) poradenství v oblasti telekomunikačních technologií.

Třídy výrobků a služeb:

9, 18, 25, 35, 37, 38, 41, 42

(730) **LCTV s.r.o.**, Světova 523/1, Praha 8, Libeň, 18000, CZ

(210) **O-592531**
(220) 05.04.2024
(320) 05.04.2024
(540)



(593) Obrazová
(511) (37) údržba a opravy jeřábů, opravy jeřábů.
Třídy výrobků a služeb:
37
(591) Barevná
(730) **PINSE s.r.o.**, Lipská 4696, Chomutov, 43001, CZ

(210) **O-592549**
(220) 06.04.2024
(320) 06.04.2024
(540)

tulog

(592) Slovní
(511) (9) software umělé inteligence pro analýzy, software umělé inteligence pro sledování, software na ovládání procesu, měřicí, detekční, monitorovací a kontrolní zařízení, senzorický software, software pro prediktivní údržbu, software pro dálkovou diagnostiku.
Třídy výrobků a služeb:
9
(730) **ČAČANÝ JÁN**, Opletalova 279, Ústí nad Labem, Neštěmice, 40331, CZ

(210) **O-592586**
(220) 08.04.2024
(320) 08.04.2024
(540)

FELLOWS

(593) Obrazová
(511) (36) služby nemovitostní (realitní služby), pronájem nemovitostí a majetku, poskytování informací o nemovitostech, poskytování informací týkajících se realitních záležitostí prostřednictvím internetu, správa budov, správa pozemků, správa investic, správa majetku, správa nemovitostí; (37) developerské služby (stavebnictví), stavební služby, stavební poradenství, stavební informace, budování staveb, údržba staveb, izolace staveb, opravy staveb, údržba nemovitostí, údržba budov; (42) architektonické a inženýrské služby, projektování staveb, architektonické poradenství, architektonický design, stavební design, stavební inženýrství, stavební návrhy, rozpočtování staveb; (43) ubytovací služby hotelového typu, dočasné ubytování, služby zajišťující stravování a nápoje.

Třídy výrobků a služeb:
36, 37, 42, 43

(591) Barevná
(730) **URBANON a.s.**, Purkyňova 71/99, Brno, Královo Pole, 61200, CZ
(740) Mgr. Lukáš Dlabáček, patentový zástupce, Bolzanova 461/5, Brno, Černovice, 61800

(210) **O-592593**
(220) 09.04.2024
(320) 09.04.2024
(540)

CHYTRÝ SPOT

(592) Slovní
(511) (9) programy a aplikace, solární baterie, elektrické akumulátory, fotovoltaické přístroje na přeměnu slunečního záření na elektrickou energii, přístroje a zařízení na uchovávání elektrické energie, přístroje na měření elektřiny, zařízení na rozvod elektrické energie, zařízení na kontrolu energie, elektrická regulační zařízení pro řízení energie, software na kontrolu environmentálních systémů v budovách, software pro monitorování, analýzu, kontrolu a provádění operací ve fyzickém světě, aplikační software pro mobilní telefony, přístroje, nástroje a kabely pro oblast elektřiny, monitorovací zařízení, systémový software, monitorovací počítačové programy; (42) vývoj softwaru, vývoj hardwaru, počítačové programování, programování a implementace softwaru, pronájem softwaru, software jako služba, navrhování a vývoj softwaru pro ovládání, regulaci a monitorování solárních energetických systémů.

Třídy výrobků a služeb:
9, 42

(730) **BIDLI energie, a.s.**, Jindřišská 889/17, Praha 1, Nové Město, 11000, CZ
(740) artpatent, advokátní kancelář s.r.o., Dukelských hrdinů 976/12, Praha 7, Holešovice, 17000

(210) **O-592594**
(220) 09.04.2024
(320) 09.04.2024
(540)

 **RYDVAL**
ELEKTRO

(593) Obrazová
(511) (9) přístroje na měření elektřiny, přístroje na úpravu elektřiny, elektrické testovací přístroje, síťové monitorovací přístroje (elektrické), testovací přístroje pro elektronická zařízení, přístroje pro diagnostiku elektrických instalací, přístroje pro rozvod elektrického proudu, obranné hole (elektrické obranné přístroje), přístroje na kontrolu elektrického vedení, přístroje na řízenou dodávku elektřiny, elektrické rezistory (pro telekomunikační přístroje), elektrické transformátory (pro telekomunikační přístroje), přístroje na akumulaci elektřiny, elektrické a elektronické bezpečnostní přístroje a nástroje, přístroje a zařízení na uchovávání elektrické energie, přístroje, nástroje a kabely pro oblast elektřiny, přístroje a zařízení pro řízení elektrického proudu, přístroje a zařízení na transformaci elektrického proudu, přístroje a nástroje pro regulaci rozvodu elektrického proudu, elektroinstalační skříně, vedení elektrické, elektroinstalační potrubí, elektroinstalační trubky pro elektrické kabely, elektrické vedení (materiály na -), materiály na elektrické vedení (dráty a kabely), kabely (optické), optické vysílače používané s kabely z optických vláken, telefonní kabely, elektrické kabely, kabelové spoje na elektrické kabely, kabelové spojky na elektrické kabely, vedení elektrických kabelů, izolované elektrické kabely, elektrické kabely adaptérů, kabelové skříně (elektrické), elektrické kabelové instalace; (37) opravy nebo údržba elektrických generátorů, opravy a údržba generátorů elektřiny, opravy a údržba elektrických světelných zařízení, renovace, opravy a údržba elektrického vedení, instalace elektrického vedení, instalace elektrických generátorů, instalace telekomunikačních sítí, instalace a opravy antén, instalace radiofrekvenčních komunikačních systémů, instalace, údržba a oprava veřejného osvětlení, pokládání elektrických sítí, instalace a opravy telekomunikačních sítí; (42) geodézie, zeměměřičtví, geodézie, pozemní a silniční geodézie, stavební projektování, projektování staveb, projektování elektrických systémů, poradenství v oblasti projektování, služby

projektantů, plánování stavebních projektů, studie technických projektů, vývoj stavebních projektů, technické projektové studie, inženýrský průzkum, stavební inženýrství, technické inženýrství, příprava inženýrských zpráv, návrhy v rámci stavebního inženýrství, výzkum v oblasti provádění inženýry, technické projektové plánování v oboru inženýrství.

Třídy výrobků a služeb:
9, 37, 42

- (591) Barevná
(730) **RYDVAL - ELEKTRO s.r.o.**, plk. Truhláře 114, Lomnice nad Popelkou, 51251, CZ
(740) **MACEK.LEGAL s.r.o.**, advokátní kancelář, Haštalská 1072/6, Praha 1, Staré Město, 11000

- (210) **O-592600**
(220) 09.04.2024
(320) 09.04.2024
(540)



FROSTAR

- (593) Obrazová
(511) (11) zařízení a instalace na osvětlování, vytápění, chlazení, výrobu páry, vaření, sušení, ventilaci, rozvod vody a zařízení pro sanitární účely; (29) maso, ryby, drůbež a zvěřina, masové výtahy, konzervované, mražené, sušené a vařené ovoce a zelenina, želé, džemy, kompoty, vejce, mléko, sýry, máslo, jogurty a jiné mléčné výrobky, potravinářské oleje a tuky; (30) káva, čaj, kakao a jejich náhražky, rýže, těstoviny a nudle, tapioka a ságo, mouka a přípravky vyrobené z obilnin, chléb, pečivo a cukrovinky, čokoláda, zmrzliny, sorbety a jiné produkty určené ke konzumaci v mraženém stavu, cukr, med melasa, droždí, kypřicí prášek do pečiva, sůl, koření přísady, koření, konzervované byliny, ocet, omáčky a jiná ochucovadla, led (zmrazená voda).
Třídy výrobků a služeb:
11, 29, 30
(730) **QINGDAO AGRICULTURE INTERNATIONAL TRADING LIMITED**, 3/F JONSIM PLACE, 228 QUEEN'S RD EAST, WANCHAI, CN
(740) Mgr. Petr Macák, advokát, Kolínská 1686/13, Praha 3, Vinohrady, 13000

- (210) **O-592601**
(220) 09.04.2024
(320) 09.04.2024
(540)



**CHYTRÝ
SPOT**

- (593) Obrazová
(511) (9) programy a aplikace, solární baterie, elektrické akumulátory, fotovoltaické přístroje na přeměnu slunečního záření na elektrickou energii, přístroje a zařízení na uchovávání elektrické energie, přístroje na měření elektřiny, zařízení na rozvod elektrické energie, zařízení na kontrolu energie, elektrická regulační zařízení pro řízení energie, software na kontrolu environmentálních systémů v budovách, software pro monitorování, analýzu, kontrolu a provádění operací ve fyzickém světě, aplikační software pro mobilní telefony, přístroje, nástroje a kabely pro oblast elektřiny, monitorovací zařízení, systémový software, monitorovací počítačové programy; (42) vývoj softwaru, vývoj hardwaru, počítačové programování, programování a implementace softwaru, pronájem softwaru, software jako služba, navrhování a vývoj softwaru pro ovládání, regulaci a monitorování solárních energetických systémů.
Třídy výrobků a služeb:
9, 42
(730) **BIDLÍ energie, a.s.**, Jindřišská 889/17, Praha 1, Nové Město, 11000, CZ
(740) artpatent, advokátní kancelář s.r.o., Dukelských hrdinů 976/12, Praha 7, Holešovice, 17000

- (210) **O-592607**
(220) 09.04.2024
(320) 09.04.2024
(540)



**CHYTRÝ
SPOT**

bidli ENERGIE
NA ZAŘÍZENÍ LOXONE

- (593) Obrazová
(511) (9) programy a aplikace, solární baterie, elektrické akumulátory, fotovoltaické přístroje na přeměnu slunečního záření na elektrickou energii,

přístroje a zařízení na uchování elektrické energie, přístroje na měření elektřiny, zařízení na rozvod elektrické energie, zařízení na kontrolu energie, elektrická regulační zařízení pro řízení energie, software na kontrolu environmentálních systémů v budovách, software pro monitorování, analýzu, kontrolu a provádění operací ve fyzickém světě, aplikační software pro mobilní telefony, přístroje, nástroje a kabely pro oblast elektřiny, monitorovací zařízení, systémový software, monitorovací počítačové programy; (42) vývoj softwaru, vývoj hardwaru, počítačové programování, programování a implementace softwaru, pronájem softwaru, software jako služba, navrhování a vývoj softwaru pro ovládání, regulaci a monitorování solárních energetických systémů.

Třídy výrobků a služeb:
9, 42

- (730) **BIDLÍ energie, a.s.**, Jindřišská 889/17, Praha 1, Nové Město, 11000, CZ
(740) artpatent, advokátní kancelář s.r.o., Dukelských hrdinů 976/12, Praha 7, Holešovice, 17000

(210) **O-592609**

(220) 09.04.2024

(320) 09.04.2024

(540)

mozare

(592) Slovní

(511) (16) knižní záložky, knižní štítky, exlibris, tištěné reklamy, papírové obaly na knihy, ochranné obaly na knihy, knižní záložky jako reklamní nosiče, propagační publikace; (35) reklamní služby v oblasti knih, propagace pro třetí strany (podpora prodeje), šíření reklamních, marketingových a propagačních materiálů, zprostředkování reklamy, maloobchodní a velkoobchodní prodej knih, knižních záložek, ochranných obalů na knihy, propagačních publikací a tištěné reklamy, papírenského zboží, vydávání a distribuce propagačních knižních záložek, propagačních a reklamních materiálů, pronájem reklamního prostoru na internetu, pronájem reklamních ploch, zprostředkování a distribuce reklamních nosičů a reklamních záložek, tvorba reklamních předmětů a reklam, reklamní, marketingové a propagační služby, poradenské služby v oblasti marketingu a reklamy, služby v oblasti grafické úpravy pro reklamní účely; (42) grafické navrhování reklamních log a materiálů, grafický design knižních obálek a záložek, průmyslový a grafický design.

Třídy výrobků a služeb:
16, 35, 42

- (730) **Ausburher Daniel**, Rakovského 3161/6, Praha 4, Modřany, 14300, CZ
(740) Mgr. David Müller, Filipova 2016/6, Praha 4, Chodov, 14800

(210) **O-592611**

(220) 09.04.2024

(320) 09.04.2024

(540)

BERDOF

(592) Slovní

(511) (19) nekovové akustické panely, dřevěné podlahy, dřevěné podlahy na sport; (27) vinylové podlahové krytiny, vinylové podlahové krytiny na hotové podlahy.

Třídy výrobků a služeb:
19, 27

- (730) **Amanes s.r.o.**, Vrchlického 1530/26, Mohelnice, 78985, CZ

(210) **O-592613**

(220) 09.04.2024

(320) 09.04.2024

(540)

WALMARK
Nechte své zdraví zazářit

(593) Obrazová

(511) (5) farmaceutika, léčebné přípravky, léky pro humánní účely, hygienické přípravky k léčebným účelům, dietetické potraviny a látky upravené pro léčebné použití, potraviny pro kojence a batolata, potravinové doplňky pro lidi, náplasti, obvazové materiály.

Třídy výrobků a služeb:

5

(591) Barevná

(730) **WALMARK, a.s.**, Oldřichovice 44, Trinec, 73961, CZ

(740) Mgr. Dušan Hlavatý, advokát, Klimentská 1216/46, Praha 1, Nové Město, 11000

(210) **O-592619**

(220) 10.04.2024

(320) 10.04.2024

(540)

RUN4CHANGE

(592) Slovní

(511) (16) tištěné propagační materiály, vstupenky, tištěné listky, kalendáře, mapy, papírové publikace, samolepky (papírnické výrobky), vlajky (papírové), bannery (papírové), diplomy (papírové); (25) sportovní oděvy, čelenky, potítka, pokrývky hlavy, dresy, trička, sportovní obuv, ponožky, šátky, šály; (41) organizování sportovních soutěží, organizování kulturních aktivit, organizování charitativních akcí.

Třídy výrobků a služeb:

16, 25, 41

(730) **RUN4CHANGE z.s.**, č. p. 811, Prušánky, 69621, CZ

(740) Mgr. Marek Perjánoš, Neumannova 553/4, Brno, Staré Brno, 60200

(210) **O-592621**

(220) 10.04.2024

(320) 10.04.2024

(540)

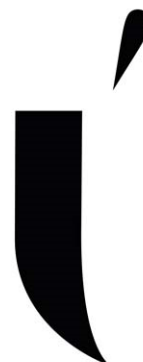

(593) Obrazová

(511) (35) reklamní, inzertní a propagační činnost, vyhledávání dat v počítačových souborech (pro třetí osoby), administrativní služby zabývající se poptávkami nájemního bydlení, aktualizace a údržba dat v počítačových databázích, zprostředkování adres, obchodních a hospodářských kontaktů, průzkum trhu, obchodní poradenský servis pro spotřebitele, poskytování obchodních informací prostřednictvím internetových stránek, publikování studií; (36) služby realitní kanceláře, správa nemovitostí, nájem a pronájem nemovitostí, zprostředkování nájmu nemovitostí, nákup, prodej a výměna nemovitostí, odhady a oceňování nemovitostí, úvěrové a hypoteční konzultace, poskytování a zprostředkování úvěrů a hypotečních výpůjček, konzultační a poradenská činnost spojená se službami realitní kanceláře, finanční služby v oblasti obchodu s realitami, poskytování informací o nemovitostech prostřednictvím sítě internet (sdílení fotografií, videí a filmů); (37) údržba a úklid nemovitostí, poradenská a konzultační činnost ve stavebnictví, výstavba a přestavba budov v občanské a investiční výstavbě včetně rodinných domů dřevěných i zděných, činžovních domů, služby pokrývání podlah, údržba a opravy staveb, stavební úpravy v rámci dokončování staveb, výstavba parků (stavební služby), developerská činnost ve stavebnictví.

Třídy výrobků a služeb:

35, 36, 37

- (730) **TEMPUS DEVELOPMENT a.s.**, V parku 2294/4, Praha 4, Chodov, 14800, CZ

(210) **O-592625**

(220) 10.04.2024

(320) 10.04.2024

(540)

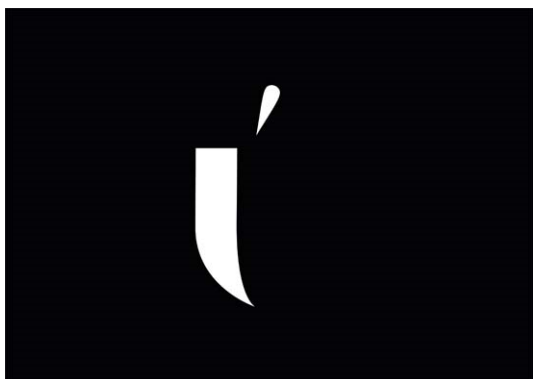

(593) Obrazová

(511) (35) reklamní, inzertní a propagační činnost, vyhledávání dat v počítačových souborech (pro třetí osoby), administrativní služby zabývající se poptávkami nájemního bydlení, aktualizace a údržba dat v počítačových databázích, zprostředkování adres, obchodních a hospodářských kontaktů, průzkum trhu, obchodní poradenský servis pro spotřebitele, poskytování obchodních informací prostřednictvím internetových stránek, publikování studií; (36) služby realitní kanceláře, správa nemovitostí, nájem a pronájem nemovitostí, zprostředkování nájmu nemovitostí, nákup, prodej a výměna nemovitostí, odhady a oceňování nemovitostí, úvěrové a hypoteční konzultace, poskytování a zprostředkování úvěrů a hypotečních výpůjček, konzultační a poradenská činnost spojená se službami realitní kanceláře, finanční služby v oblasti obchodu s realitami, poskytování informací o nemovitostech prostřednictvím sítě internet (sdílení fotografií, videí a filmů); (37) údržba a úklid nemovitostí, poradenská a konzultační činnost ve stavebnictví, výstavba a přestavba budov v občanské a investiční výstavbě včetně rodinných domů dřevěných i zděných, činžovních domů, služby pokrývání podlah, údržba a opravy staveb, stavební úpravy v rámci dokončování staveb, výstavba parků (stavební služby), developerská činnost ve stavebnictví.

Třídy výrobků a služeb:

35, 36, 37

(730) **TEMPUS DEVELOPMENT a.s.**, V parku 2294/4, Praha 4, Chodov, 14800, CZ

(210) **O-592627**

(220) 10.04.2024

(320) 10.04.2024

(540)



(593) Obrazová

(511) (29) maso, zpracované maso, potraviny na bázi masa, ryb, ovoce nebo zeleniny; (30) káva, čaj, kakao a jejich náhražky, káva [pražená, v prášku, granulovaná nebo v nápojích], kávové náhražky [kávové náhražky nebo

rostlinné přípravky užití jako káva], nepražená káva, směsi kávy, lyofilizovaná káva, vařená káva, mletá káva, sladová káva, zrnková káva, ochucená káva, instantní káva, ledová káva, káva s čokoládou, káva bez kofeinu, hotová káva a kávové nápoje, zmrzlina, koláče, plněné pečivo; (43) kavárny, služby kaváren, zajišťování stravování a nápojů v internetových kavárnách, podávání jídel a nápojů v internetových kavárnách, služby poskytující jídlo a nápoje s možností odnosu, bufety, bufety rychlého občerstvení, restaurace rychlého občerstvení, služby provozoven nabízejících rychlé občerstvení s odnosem s sebou.

Třídy výrobků a služeb:

29, 30, 43

(730) **Záhorovská Andrea**, Nad Vývozem 4855, Zlín, 76005, CZ

(210) **O-592632**

(220) 10.04.2024

(320) 10.04.2024

(540)

MARNAMAX

(592) Slovní

(511) (36) agenturní služby pro prodej majetku za provizi, agentury zprostředkující pronájmy (byty), asistence při koupi nemovitosti, kanceláře realitní, konzultace o nemovitostech, inkasování nájemného, akvizice nemovitostí pro třetí osoby.

Třídy výrobků a služeb:

36

(730) **Faltýnová Marcela Ing.**, Brodce 2, Kadaň, 43201, CZ

(210) **O-592633**

(220) 10.04.2024

(320) 10.04.2024

(540)

BAVITO.cz

(592) Slovní

(511) (20) dřevěný nábytek; (28) dřevěné hračky; (40) zpracování dřeva, dřevoobrábění.

Třídy výrobků a služeb:

20, 28, 40

(730) **Zemio, v.o.s.**, č. p. 134, Bulovka, 46401, CZ

(210) **O-592635**

(220) 10.04.2024

(320) 10.04.2024

(540)



(593) Obrazová

(511) (30) pekárenské a cukrářské výrobky, trvanlivé i netrvanlivé pečivo, jemné pečivo, koláče, nečokoládové cukrovinky, sušenky, výrobky z mouky.

Třídy výrobků a služeb:

30

(730) **UNITED BAKERIES a.s.**, Pekařská 598/1, Praha 5, Jinonice, 15500, CZ

(740) Rott, Růžička & Guttman a spol., Vyskočilova 1566, Praha 4, Michle, 14000

(210) **O-592636**
(220) 10.04.2024
(320) 10.04.2024
(540)



(593) Obrazová
(511) (30) pekárenské a cukrářské výrobky, trvanlivé i netrvanlivé pečivo, jemné pečivo, koláče, nečokoládové cukrovinky, sušenky, výrobky z mouky.

Třídy výrobků a služeb:
30

(730) **UNITED BAKERIES a.s.**, Pekařská 598/1, Praha 5, Jinonice, 15500, CZ
(740) Rott, Růžička & Guttman a spol., Vyskočilova 1566, Praha 4, Michle, 14000

(210) **O-592647**
(220) 10.04.2024
(320) 10.04.2024
(540)

Když jistoty neplatí, Robin platí.

(592) Slovní
(511) (35) obchodní nebo podnikatelské informace, oceňování obchodních podniků, příprava inzertních sloupků, marketingové studie, marketing, hospodářské (ekonomické) prognózy, analýzy nákladů, styky s veřejností, pronájem kancelářských strojů a zařízení, pronájem reklamních ploch, sekretářské služby, podnikatelské informace a průzkumy, obchodní průzkum a průzkum trhu, průzkumy veřejného mínění v oblasti trhu, reklama a reklamní služby včetně on-line reklamy na počítačové síti, reklamní agentury, podnikatelské poradenství týkající se řízení podniků, poskytování pomoci při řízení obchodních a průmyslových podniků, vyhledávání dat v počítačových souborech (pro třetí osoby), vyhledávání informací v počítačových souborech pro třetí osoby, administrativní služby pro přijímání obchodních objednávek, administrativní zpracování dat, administrativní služby zabývající se poptávkami, obchodně organizační činnost, poradenství pro organizační záležitosti a obchodní administrativu, s pomocí i bez pomocí elektronických databází, systemizace informací do počítačové databáze, licence na výrobky a služby ostatních (komerční správa), poskytování obchodních informací prostřednictvím webových stránek, aktualizace a údržba dat v počítačových databázích, reklamní a marketingová činnost, průzkumy trhu, administrativní práce, předvádění výrobků, organizační, ekonomické, obchodní a podnikatelské poradenství, manažerské služby, poradenství při řízení firmy a podnikání, dražby a aukce, automatizované i ruční zpracování obchodních dat, správa a prodej obchodních dat, obchodní zastoupení jiných podnikatelských subjektů, personální služby, poradenství v oblasti obchodu, reklamy, marketingu, řízení a administrativy; (36) leasing, platby na splátky, půjčky (financování), poskytování nebankovních úvěrů, finanční převody, transakce a platební služby poskytované nebankovní platební institucí, splácení plateb, pojištění, služby finanční, služby peněžní, služby nemovitostní, bankovní služby, investiční služby, shromažďování

finančních informací, financování, poskytování a zprostředkování půjček, upisovatelské služby vztahující se k výše uvedeným službám ve tř. 36, finanční investice a finanční řízení, informační a poradenské služby v oblasti financí, finanční investice a financování společností, finanční a investiční plánování, poskytování finančních informací prostřednictvím webových stránek, poradenské, konzultační, informační, asistenční, analyzační a hodnotící služby, všechny vztahující se k výše uvedeným službám ve tř. 36; (41) poradenství pro vzdělávací a školicí činnost, vzdělávací a školicí činnost pro právníky a obory příbuzné, služby obchodního vzdělávání, poradenství pro výše uvedené služby ve tř. 41, dálkové studium, výchova, vzdělávání, informace o výchově a vzdělávání, korespondenční kurzy, koučink (školení), organizování a vedení kolokvií, organizování a vedení konferencí, organizování a vedení kongresů, organizování a vedení seminářů, organizování a vedení symposií, organizování kulturních nebo vzdělávacích výstav, organizování soutěží (vzdělávacích nebo zábavných), pořádání a řízení pracovních setkání (školení), poskytování on-line elektronických publikací [bez možnosti stažení], praktický výcvik, profesní rekvalifikace, služby poskytované školami [vzdělávání], studium dálkové, školení, školení (pořádání a řízení), vyučování, školství, výcvik (instruktážní), výcvik (výchovní), vydávání elektronických knih a časopisů on-line, vydávání knih, výstavy (organizování kulturních nebo vzdělávacích), vyučování (instruktážní služby), vyučování (výchovní služby), vyučování (výuka), vzdělávání (výchovní služby), zkoušení, přezkoušení; (42) poskytování webových stránek obsahujících technologii umožňující uživatelům získávat peníze, nabízet zboží a služby k prodeji, získávat úvěry a investovat do úvěrů, platforma jako služba (PAAS) sloužící poptávce po úvěrech a investicím do úvěrů, poskytování webových stránek s cílem propojení dlužníků (spotřebitelů) a investorů (fyzických osob).

Třídy výrobků a služeb:
35, 36, 41, 42

(730) **Robin platí a.s.**, Dlouhá 730/35, Praha 1, Staré Město, 11000, CZ
(740) Mgr. Petr Bílý LL.M., advokát, Otýlie Beníškové 1664/14, Plzeň, Severní Předměstí, 30100

(210) **O-592650**
(220) 10.04.2024
(320) 10.04.2024
(540)

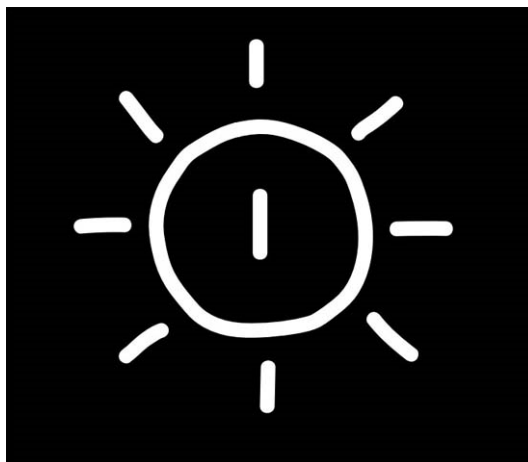

(593) Obrazová
(511) (9) elektronické nosiče, a to CD disky, DVD, blue-ray disky, audio a video kazety, software; (16) pohledy ilustrované se zvukovou nahrávkou, periodické a neperiodické tiskoviny, a to knihy a časopisy, reklamní, propagační a informační materiály na papírovém nosiči, a to katalogy, prospekty, plakáty, letáky, pohlednice, fotografie a jiná grafická díla, grafické reprodukce, kartografická díla, papírové a lepenkové obaly, obálky, zakládací mapy a tašky z papíru a plastu v jiné třídě nezařazené, reklamní předměty z papíru, papírové vlajky a vlaječky, samolepky, transparenty z papíru a plastu, vývěsní štíty z papíru nebo lepenky, psací potřeby, pouzdra na psací potřeby a dokumenty, kalendáře, diáře, sešity, obtisky, záložky, bloky, fotoalba, drobné kancelářské potřeby z papíru, plastu a kovu v rámci této třídy, vstupenky, účenky, šatní lístky, tištěné jídelní, nápojové a nabídkové lístky; (35) propagační, reklamní a inzertní činnost, předvádění zboží, reklamní agentura, aktualizování, rozšiřování a zasílání reklamních materiálů, a to letáků, prospektů, katalogů, periodických i neperiodických

publikací, tiskovin a různých vzorků, pronájem reklamní plochy, vydávání reklamních textů, rozhlasová a televizní reklama, venkovní reklama, organizace a pořádání výstav ke komerčním a reklamním účelům, příprava obchodních elektronických pozvánek, prezentace hokejových utkání a mistrovství, prezentace uživatelů na stránkách World Wide Web, na počítačové síti Internet, činnost organizačních a ekonomických poradců, ekonomické prognózy, komerční informační kancelář, systemizace informací do počítačové databáze, obchodní průzkum, průzkum trhu, zprostředkovatelská činnost v oblasti marketingu, reklamy, inzerce, výstav s obchodním zaměřením, pomoc při řízení obchodní činnosti, poradenství v obchodní činnosti, obchodní nebo podnikatelské informace, marketingové studie, organizační poradenství, zprostředkovávání obchodních kontaktů, provádění obchodních operací, komerční využití Internetu v oblastech komerčních internetových médií a informačních služeb, on-line inzerce, merchandising, franchising; (40) zpracovávání materiálů - krejčovství, truhlářství - zpracovávání dřeva, barvení kostýmů a divadelních oděvů; (41) zábava, kulturní aktivity, pronájem zvukových nahrávacích zařízení, pronájem divadelních dekorací, živá představení, pronájem divadelních sálů, psaní scénářů (s výjimkou reklamních), výroba divadelních a jiných kulturních představení, předprodej vstupenek, pronajímání osvětlovacích zařízení pro divadla nebo TV studia, pronájem audionahrávek, pořádání soutěží krásy, plánování a organizování večírků, koncertní činnost, organizování a vedení seminářů, činnost nahrávacích studií, taneční kurzy, dabing, divadelní představení, estrády, pronájem koncertních sálů a sálů, organizování plesů, půjčování audio zařízení, tvorba rozhlasových a televizních programů, skládání hudby, soutěže, umělecké módní agentury, výroba videofilmů, výuka, zábava, výkon kulturní činnosti, služby v oblasti vzdělávání, zábavy a sportu, služby v oblasti živých vystoupení, služby rezervace divadelních vstupenek, rezervace vstupenek a objednávkové služby pro divadelní představení, rezervace vstupenek na vzdělávací, zábavní a sportovní aktivity a akce, služby divadelní produkce, divadelní představení, uvádění divadelních představení, umělecké vedení divadelních představení, divadelní představení hraná v místech k tomu určených, provozování loutkového divadla pro nejmenší diváky, výstavní činnost (výstavy pro kulturní a vzdělávací účely), organizování živých vystoupení, divadelní režie, režie hudebních představení; (42) scénografie pro divadelní společnosti (návrhy), návrhy divadelního osvětlení, konzultační činnost v oblasti návrhů scénografie pro divadelní společnosti, grafický design, návrhářství (oděvní), módní návrhářství, navrhování historických kostýmů pro tanec, divadlo a film, navrhování historických rekvizit a dekorací pro tanec, výzdoba interiérů a exteriérů, umělecký design, tvorba počítačových programů, tvorba databází, tvorba multimediálních dokumentů, prezentací, katalogů, počítačová animace a vizualizace, přenos dat nebo dokumentů z fyzických nosičů na elektronické nosiče, tvorba a správa webových stránek.

Třídy výrobků a služeb:

9, 16, 35, 40, 41, 42

(730) **Okofská Garda z.s.**, Plovdivská 3426/9, Praha 4, Modřany, 14300, CZ

(740) Mgr. Petr Bílý LL.M., advokát, Otýlie Beníškové 1664/14, Plzeň, Severní Předměstí, 30100

(210) **O-592688**

(220) 12.04.2024

(320) 12.04.2024

(540)

Boulder Point

(592) Slovní

(511) (35) reklama, propagace, řízení, organizace a administrativa obchodní činnosti, kancelářská práce, obchodní management, provozování a správa obchodních podniků; (41) vzdělávání, školení, zábava, sportovní a kulturní činnosti, činnosti s cílem rekreace osob; (43) služby zajišťující stravování a nápoje.

Třídy výrobků a služeb:

35, 41, 43

(730) **Boulder Point s.r.o.**, č. p. 231, Nová Ves nad Nisou, 46827, CZ

Klíma Marek Mgr., Na Výsluní 1229, Liberec, Liberec XIV-Ruprechtice, 46014, CZ

(740) Mgr. Marek Klíma, Na Výsluní 1229, Liberec, Liberec XIV-Ruprechtice, 46014

(210) **O-592689**

(220) 12.04.2024

(320) 12.04.2024

(540)



BoulderPoint

(593) Obrazová

(511) (35) reklama, propagace, řízení, organizace a administrativa obchodní činnosti, kancelářská práce, obchodní management, provozování a správa obchodních podniků; (41) vzdělávání, školení, zábava, sportovní a kulturní činnosti, činnosti s cílem rekreace osob; (43) služby zajišťující stravování a nápoje.

Třídy výrobků a služeb:

35, 41, 43

(591) Barevná

(730) **Boulder Point s.r.o.**, č. p. 231, Nová Ves nad Nisou, 46827, CZ

Klíma Marek Mgr., Na Výsluní 1229, Liberec, Liberec XIV-Ruprechtice, 46014, CZ

(740) Mgr. Marek Klíma, Na Výsluní 1229, Liberec, Liberec XIV-Ruprechtice, 46014

(210) **O-592700**

(220) 12.04.2024

(320) 12.04.2024

(540)

QUICKMIST

(592) Slovní

(511) (5) farmaceutické přípravky; (10) lékařské přístroje a nástroje.

Třídy výrobků a služeb:

5, 10

(730) **McNeil AB**, BOX 941, SE - 251 09, Helsingborg, SE

(740) Čermák a spol., JUDr. Karel Čermák Ph.D., LL.M., Elišky Peškové 735/15, Praha 5, 15000

(210) **O-592701**

(220) 12.04.2024

(320) 12.04.2024

(540)

Směna je život

(592) Slovní

(511) (35) reklamní, marketingové a propagační služby, produkce televizních a rozhlasových reklam, produkce a distribuce rozhlasové a televizní reklamy; (36) získávání finančních prostředků a finanční sponzorování, získávání prostředků pro charitativní účely, získávání prostředků na charitativní účely formou zábavních akcí, poskytování informací vztahujících se k získávání finančních prostředků na charitativní účely; (38) video vysílání, přenos digitálního audio a video vysílání přes globální počítačovou síť, vysílání televizních pořadů prostřednictvím televizních služeb video na vyžádání a placených televizních služeb, vysílání video a audio programů prostřednictvím internetu, služby rozhlasového a televizního vysílání, zvukové vysílání; (41) služby v oblasti vzdělávání, zábavy a sportu, produkce živých televizních programů, produkce televizních zábavních her, televizní programy (produkce rozhlasových a televizních programů), televizní produkce, produkce televizních programů, produkce televizních programů k vysílání na mobilních zařízeních, poskytování online zábavy.

Třídy výrobků a služeb:

35, 36, 38, 41

(730) **Matějček František**, Přístavní 1423/33, Praha 7, Holešovice, 17000, CZ

(210) **O-592702**

(220) 12.04.2024

(320) 12.04.2024

(540)



(593) Obrazová

(511) (41) školní vzdělávání, vzdělávací služby v oblasti terapeutické léčby; (42) vědecký výzkum a vývoj; (44) služby péče o duševní zdraví, terapeutické služby, dietní a výživové poradenství, poskytování informací týkajících se dietního a výživového poradenství.

Třídy výrobků a služeb:

41, 42, 44

(591) Barevná

(730) **Plzáková Lenka Ing., DiS.**, Hoření 2387/6, Ústí nad Labem, Ústí nad Labem-centrum, 40011, CZ

(210) **O-592704**

(220) 12.04.2024

(320) 12.04.2024

(540)

NEVO A07

(593) Obrazová

(511) (12) elektrická vozidla, nákladní vozidla, automobily, motorová vozidla, tlumiče pro automobily, hnací motory pro pozemní vozidla, elektrické motory pro pozemní vozidla, spojky pro pozemní vozidla, obytné vozy, automobilové karoserie, všechny tyto výrobky nesouvisějící s jízdními koly, elektrickými jízdními koly, motocykly nebo elektrickými motocykly.

Třídy výrobků a služeb:

12

(730) **CHONGQING CHANGAN AUTOMOBILE CO., LTD.**, 260 Jianxin East Road, Chongqing, Jiangbei District, CN

(740) Šindelka & Lachmannová advokáti s.r.o., Mgr. Karel Šindelka, advokát, Slavětínská 1146/39, Praha 9, Klánovice, 19014

(210) **O-592725**

(220) 15.04.2024

(320) 15.04.2024

(540)

Otto

(593) Obrazová

(511) (9) aplikační software pro robota, audiovizuální zařízení pro výuku, automatické časové spínače, roboti k monitorování bezpečnosti, brýle, čtečky zařízení, čtečky elektronických knih, čtečky [zařízení pro zpracování dat], diapozitivy, diaproyektory, digitální fotorámečky, digitální informační tabule, diktafony, elektrická zařízení pro dálkové řízení průmyslových procesů, elektrické měřicí přístroje, elektronická pera [vizualizační

nástroje], elektronické displeje, elektronické interaktivní tabule, elektronické kapesní překladače, elektronické nástěnky, elektronické zápisníky, handsfree sady pro telefony, humanoidní roboti se schopností komunikovat a učit se, na pomoc lidem a pro jejich zábavu, humanoidní roboti s umělou inteligencí pro použití ve vědeckém výzkumu, humanoidní roboti s umělou inteligencí pro přípravu nápojů, chromatografické přístroje pro laboratorní účely, chronografy [přístroje na zaznamenávání času], chytré brýle, chytré hodinky, chytré karty [karty s integrovaným obvodem], chytré náramky [měřicí přístroje], chytré prsteny (elektronická zařízení), interaktivní terminály vybavené dotykovou obrazovkou, interkomunikační zařízení, joysticky pro počítače, jiné než pro videohry, kalkulačky, kapesní kalkulačky, kalorimetry, kapesní elektronické slovníky, kapesní počítače [PDA], krokoměry, matematické přístroje, měřicí nástroje a zařízení, monitorovací počítačové programy, monitorovací přístroje, monitorovací zařízení nošená na těle, monitory [počítačový hardware], náhlavní soupravy pro virtuální realitu, nahrané počítačové programy, nahráný počítačový herní software, nosiče zvukových záznamů, notebooky, optické datové nosiče, optické přístroje a nástroje, ovladače pro virtuální realitu, paměťová zařízení počítačů, paměťové karty pro videoherní zařízení, platformy počítačového softwaru, počítače, počítačové programy, stahovatelné, stahovatelné počítačové aplikace, počítačové tiskárny, počítačový hardware, počítačový software, nahráný, počítačový software týkající se vzdělávání dětí, počítačové tiskárny, přenosné multimediální přehrávače, přístroje pro výuku, internetoví roboti jako počítačové programy, řídicí panely, software, software pro automatizaci robotických procesů [RPA], stahovatelné elektronické publikace, teleprezenční roboti, uživatelský programovatelní humanoidní roboti, nenakonfigurovaní, výukoví roboti, zařízení na zpracování dat, 3D brýle, 3D skenery; (28) roboti (hračky), chytré robotické hračky, transformující se roboti (hračky), rádiem ovládaní roboti na hraní, roboti transformující se na auta (hračky), akční figurky, antistresové hračky, autička na dálkové ovládání [hračky], autička na hraní, deskové hry, drony [hračky], herní klávesnice, herní myši, hrací karty, hračky, hry, kombinézy na elektrickou stimulaci svalů pro sport, konzole pro videohry, modely [hračky], modely vozidel, ovladače herních konzolí, ovladače na hračky, přenosné hry a hračky s integrovanými telekomunikačními funkcemi, přenosné hry s displeji z tekutých krystalů, přenosné konzole na hraní videoher, přístroje na arkádové videohry, přístroje na videohry, stavebnice [hračky], stavebnice modelů [hračky], vzdělávací hry, zařízení na hry; (41) akademie [vzdělávání], elektronické publikování (DTP), korespondenční kurzy, koučink [školení], on-line vydávání elektronických knih a časopisů, organizování elektronických sportovních soutěží, pojízdné knihovny, poradenství pro volbu povolání [v oblasti vzdělávání nebo školení], vedení konferencí, organizování a vedení seminářů, pořádání a vedení workshopů za účelem vzdělávání, pořádání soutěží [vzdělávacích nebo zábavných], pořádání sportovních soutěží, pořádání, vedení a organizování pracovních setkání [školení], pořádání výstav ke kulturním nebo vzdělávacím účelům, poskytování elektronických publikací on-line bez možnosti stažení, poskytování her on-line z počítačové sítě, poskytování informací o výchově a vzdělávání, poskytování informací týkajících se zábavy, poskytování on-line virtuálních prohlídek s průvodcem, poskytování uživatelských hodnocení pro zábavní nebo kulturní účely, poskytování videí on-line bez možnosti stažení, praktický výcvik [předvádění], profesní rekvalifikace, pronájem elektronických čteček knih, pronájem humanoidních robotů se schopností komunikovat a učit se pro zábavu lidí, pronájem výcvikových simulátorů, pronájem výukových robotů, předávání know-how [odborné vzdělávání], předávání obchodních znalostí a obchodního know-how [odborné vzdělávání], služby grafické úpravy, nikoliv k reklamním účelům, služby knihovny her, služby multimediální knihovny, soukromá výuka, školení, školení prostřednictvím simulátorů, školní vzdělávání, vydávání knih, vydávání textů, s výjimkou reklamních, produkce podcastů, výuka a vzdělávání, zábavní služby.

Třídy výrobků a služeb:

9, 28, 41

(730) **MORAVIA Consulting, spol. s r.o.**, Olomoucká 1213/83, Brno, Černovice, 62700, CZ

(740) Kyjovský & spol. advokátní kancelář, JUDr. Milan Kyjovský, advokát, Jaselská 202/19, Brno, Veverí, 60200

(210) **O-592729**
(220) 15.04.2024
(320) 15.04.2024
(540)



(593) Obrazová
(511) (35) pořádání veletrhů, pořádání výstav - pro obchodní či reklamní účely;
(41) pořádání výstav pro kulturní a výchovné účely, pořádání a vedení sportovních akcí, pořádání soutěží, pořádání sportovních soutěží, pořádání soutěží [vzdělávacích nebo zábavných], pořádání výstav ke kulturním nebo vzdělávacím účelům, poskytování informací vztahujících se ke vzdělávání, prázdninové tábory [zábava], pořádání a vedení seminářů, vydávání textů, s výjimkou reklamních.

Třídy výrobků a služeb:
35, 41

(730) Českomoravská myslivecká jednota, z.s., Jungmannova 32/25, Praha 1, Nové Město, 11000, CZ

(740) JUDr. Ing. Jan Fišer, advokát, Dukelských hrdinů 406/23, Praha 7, Holešovice, 17000

(210) **O-592730**
(220) 15.04.2024
(320) 15.04.2024
(540)



(593) Obrazová
(511) (35) pořádání veletrhů, pořádání výstav - pro obchodní či reklamní účely;
(41) pořádání výstav pro kulturní a výchovné účely, pořádání a vedení sportovních akcí, pořádání soutěží, pořádání sportovních soutěží, pořádání soutěží [vzdělávacích nebo zábavných], pořádání výstav ke kulturním nebo vzdělávacím účelům, poskytování informací vztahujících se ke vzdělávání, prázdninové tábory [zábava], pořádání a vedení seminářů, vydávání textů, s výjimkou reklamních.

Třídy výrobků a služeb:
35, 41

(591) Barevná

(730) Českomoravská myslivecká jednota, z.s., Jungmannova 32/25, Praha 1, Nové Město, 11000, CZ

(740) JUDr. Ing. Jan Fišer, advokát, Dukelských hrdinů 406/23, Praha 7, Holešovice, 17000

(210) **O-592733**
(220) 15.04.2024
(320) 15.04.2024
(540)



(593) Obrazová
(511) (41) pořádání a vedení sportovních akcí, pořádání sportovních soutěží.

Třídy výrobků a služeb:
41

(591) Barevná

(730) Českomoravská myslivecká jednota, z.s., Jungmannova 32/25, Praha 1, Nové Město, 11000, CZ

(740) JUDr. Ing. Jan Fišer, advokát, Dukelských hrdinů 406/23, Praha 7, Holešovice, 17000

(210) **O-592734**
(220) 15.04.2024
(320) 15.04.2024
(540)



(593) Obrazová
(511) (41) pořádání a vedení sportovních akcí, pořádání sportovních soutěží.

Třídy výrobků a služeb:
41

(591) Barevná

(730) Českomoravská myslivecká jednota, z.s., Jungmannova 32/25, Praha 1, Nové Město, 11000, CZ

(740) JUDr. Ing. Jan Fišer, advokát, Dukelských hrdinů 406/23, Praha 7, Holešovice, 17000

(210) **O-592737**
(220) 15.04.2024
(320) 15.04.2024
(540)



(593) Obrazová
(511) (39) nákladní kamiónová doprava.

Třídy výrobků a služeb:
39

(591) Barevná
(730) **NÁKLADNA AUTOMOBILOVÁ DOPRAVA - RESS Senica, a.s. v skratce NAD - RESS Senica, a.s.**, Železničná 329/21, 905 01 Senica, SK
(740) Hák, Janeček & Švestka, Patentová a známková kancelář, Mgr. Jaroslav Švestka, U průhonu 827/5, Praha 7, Holešovice, 17000

(210) **O-592747**
(220) 16.04.2024
(320) 16.04.2024
(540)

Experto LVT

(592) Slovní
(511) (19) laminátové podlahy, dřevěné podlahy, plovoucí podlahy, podlahy, ne kovové, korkové parketové podlahy, parketové podlahy, gumové podlahy; (27) podlahové krytiny a umělé venkovní povrchy, vinylové podlahové krytiny na hotové podlahy, podlahové krytiny na hotové podlahy.

Třídy výrobků a služeb:
19, 27

(730) **V-PODLAHY, s.r.o.**, Na Hrázi 1603, Vsetín, 75501, CZ

(210) **O-592916**
(220) 23.04.2024
(320) 23.04.2024
(540)

ABRA NextGen

(592) Slovní
(511) (9) počítačový software, elektronické informační systémy, informace a data a databáze a informační produkty na elektronických, magnetických a optických nosičích všeho druhu nebo i v elektronických, datových, informačních, počítačových a telekomunikačních sítích všeho druhu, elektronické sítě, cloudové servery, multimediální informační katalogy, periodika a knihy v elektronické podobě, elektronické dokumenty, audiovizuální programy, audio programy, nahrané zvukové a zvukové obrazové záznamy, počítačový hardware, nosiče na ukládání dat, elektronické nosiče dat, zejména elektronické datové nosiče pro zvukové, obrazové nebo audiovizuální nahrávky, stahovatelné elektronické publikace, fotografické, kinematografické a optické přístroje a nástroje, přístroje pro záznam a reprodukci zvuku a obrazu, software pro počítačové hry, počítače, příslušenství, části a díly pro výše uvedené výrobky; (16) tiskoviny, letáky, papírové výstupy na nosičích, manuály k software, fotografie, kalendáře, kancelářské potřeby v rámci této třídy, pohledy ilustrované se zvukovou nahrávkou, tištěné manuály, návody, prospekty, školicí materiály, firemní časopisy; (35) reklamní agentura, umělecká agentura (obchodní vedení), reklama a reklamní, propagační a inzertní činnost, reklamní materiály (aktualizování), obchodní reklama pro třetí osoby, reklama v rádiu, televizi, novinách a časopisech, tvorba reklamních videoklipů a spotů, pořádání soutěží a akcí pro komerční a reklamní účely, předvádění zboží a výrobků pro reklamní účely a podporu prodeje, vydávání, zveřejňování a rozšiřování reklamních textů, rozšiřování reklamních nebo inzertních materiálů zákazníkům, organizování komerčních a reklamních výstav a veletrhů, on-line inzerce a reklama, zajištění, realizace a organizování reklamních kampaní, poradenské a konzultační služby v oblasti reklamy, pronájem reklamních ploch, příprava inzertních sloupků, příprava reklamních tiskových zpráv a podkladů, zpracování informací v oblasti reklamy, public relation, komerční informační kancelář, poskytování informací, informačních produktů a multimediálních informací k obchodním účelům, uspořádání a řízení

obchodních informací ze vzdálených zdrojů, vše prostřednictvím elektronických komunikačních sítí, prezentace uživatelů na stránkách Word Wide Web v počítačové síti internet, obchodní nebo podnikatelské informace, marketing, marketingové studie, pomoc a poradenství při řízení obchodní činnosti, obchodní management a podnikové poradenství, obchodní průzkum, průzkum a analýza trhu, průzkum veřejného mínění, služby, které zahrnují záznam, přepis, vypracování, kompilaci, přenášeni nebo systematickosti písemných či datových či elektronických sdělení a záznamů, jakož i využívání nebo kompilaci matematických a statistických údajů, zprostředkovatelská činnost v oblasti obchodu s výrobky uvedenými výše ve třídě 9, zprostředkování služeb ve třídě 35, podpora rozvoje komerčního využití internetu a jiných počítačových, datových a komunikačních sítí, know-how pro oblast elektronického obchodování; (37) instalace a opravy elektronických a elektrických zařízení, strojů a přístrojů, instalace počítačových sítí; (42) tvorba, vývoj, údržba, oprava a pronájem počítačového software a hardware, know-how pro oblast informačních technologií, programování, instalace a aktualizace počítačových programů, programování internetových databázových systémů a internetových aplikací, programování multimediálních aplikací, vytváření a modelování 3D animací, tvorba interaktivních a grafických programů, tvorba multimediálních dokumentů, prezentací, aplikací, katalogů, tvorba počítačové animace a vizualizace, aktualizace a adaptace počítačových programů podle požadavků uživatelů, tvorba počítačových a informačních databází, údržba databází, výzkum, vývoj a tvorba počítačových systémů, vývoj komerčních datových a komunikačních sítí, výzkum, vývoj a tvorba systémů pro elektronické obchodování, včetně příslušného software a hardware, propojení počítačového systému a sítě, software jako služba [SaaS], cloud computing, počítačové systémové analýzy, počítačové diagnostické služby, ochrana proti počítačovým virům, plánování obnovy havarovaného počítače, počítačový design, tvorba designu počítačové sítě pro jiné, vzhledová úprava a vývoj databázových počítačových programů, opravy a pronájem programů počítačové databáze, aktualizování softwarových databází, návrh, tvorba, údržba a správa webových stránek, projektování, realizace a správa internetových sítí a webových stránek pro jiné, provozování rešeršních robotů pro získávání dat z globální počítačové sítě, indexování informací, stránek a dalších zdrojů přístupných v počítačové síti, registrace domén pro identifikaci uživatelů na globální počítačové síti v rámci této třídy, provozování hostingu digitálního obsahu na internetu, služby zobrazení webových stránek a obrazů na počítačovém serveru, konstrukce www prezentací, řešení www serverů, webhosting, obnova počítačových dat, přeměrování elektronické pošty na změněnou osobní elektronickou adresu, poradenské služby a konzultace v oblasti počítačového hardwaru a softwaru, technická podpora, a to řešení problémů (odhalování a odstraňování závad), monitoring síťových systémů a provozování záložních počítačových programů a zařízení, procesní audit, outsourcing v oblasti ICT, počítačový hosting software aplikací pro jiné, pronájem počítačů a programového vybavení, poradenská činnost v oblasti vědy, techniky a informačních technologií; (45) poskytování licencí k počítačovému softwaru [právní služby], provádění nebo zprostředkování převodů autorských práv a práv k počítačovému softwaru, registrace domén pro identifikaci uživatelů na globální počítačové síti, vydávání licencí k autorským a průmyslovým právům, správa autorských práv a příbuzných ochranných práv, provádění nebo zprostředkování převodů autorských práv a práv k počítačovému softwaru, sledování práv k duševnímu vlastnictví za účelem právního poradenství.

Třídy výrobků a služeb:
9, 16, 35, 37, 42, 45

(730) **ABRA Software a.s.**, Jeremiášova 1422/7b, Praha 5, Stodůlky, 15500, CZ
(740) PROPATENT, JUDr. Matěj Sedláček, Pod Pekařkou 107/1, Praha 4, Podolí, 14700

(210) **O-592934**
(220) 23.04.2024
(320) 23.04.2024
(540)

ZADENVI

(592) Slovní
(511) (5) léčiva, farmaceutické přípravky humánní.

Třídy výrobků a služeb:
5

(730) **Zentiva, k.s.**, U kabelovny 130/22, Praha 10, Dolní Měcholupy, 10200, CZ
(740) CJK|T ČERVENKA TURKOVÁ & PARTNERS Advokátní, patentová a známková kancelář, Mgr. Červenková Radka, Anny Letenské 34/7, Praha 2, Vinohrady, 12000

(210) **O-592935**

(220) 23.04.2024

(320) 23.04.2024

(540)

DEMKLY

(592) Slovní

(511) (5) léčiva, farmaceutické přípravky humánní.

Třídy výrobků a služeb:

5

(730) **Zentiva, k.s.**, U kabelovny 130/22, Praha 10, Dolní Měcholupy, 10200, CZ

(740) C|K|T ČERVENKA TURKOVÁ & PARTNERS Advokátní, patentová a známková kancelář, Mgr. Červenková Radka, Anny Letenské 34/7, Praha 2, Vinohrady, 12000

Zamítnuté a částečně odmítnuté/zamítnuté přihlášky ochranných známek po zveřejnění

Zjistí-li Úřad v průběhu řízení o námitkách, že přihlašovaná ochranná známka nesplňuje podmínky pro zápis, přihlášku zamítne. Zjistí-li, že přihlašovaná ochranná známka nesplňuje podmínky pro zápis jen pro některé výrobky nebo služby, přihlášku odmítne/zamítne v rozsahu výrobků nebo služeb, pro které přihláška nesplňuje podmínky zápisu. S ohledem na tuto skutečnost, obsahuje tato kapitola údaje o rozhodnutích o zamítnutí přihlášky ochranné známky v celém nebo částečném rozsahu na základě ustanovení § 26 zákona č. 441/2003 Sb.

Údaje o výsledku rozhodnutí (zamítnutí přihlášky, částečné odmítnutí/zamítnutí přihlášky) jsou uvedeny jako datum právní moci rozhodnutí/výsledek rozhodnutí.

(210) **O-578637**

ZVEŘ.

(540)

ALASKA

(592) Slovní

23.04.2024/NABYTÍ P.M. - ČÁSTEČNÉ ZAMÍTNUTÍ PŘIHL. PO

Zamítnuté námítky týkající se ochranných známek

V průběhu řízení o námítkách může být Úřadem zjištěno, že přihlašovaná ochranná známka, která byla zveřejněna ve Věstníku, nezasahuje do zákonem chráněných starších práv třetích osob, tzv. namítajících, uvedených v ustanovení § 7 zákona č. 441/2003 Sb., a proto Úřad námítky zamítne. Údaje o rozhodnutích o zamítnutí námitek na základě ustanovení § 26 zákona č. 441/2003 Sb. jsou obsaženy v této kapitole.

(210) **O-587540**

(540)

Vajíčkomat

(592) Slovní

19.04.2024/ NABYTÍ P.M. – ZAMÍTNUTÍ NÁMITEK

Přehled zápisů ochranných známek bez změny ve vztahu ke zveřejněným přihláškám

Kapitola obsahuje údaje o ochranných známkách zapsaných na základě ustanovení § 28 odst. 1 zákona č. 441/2003 Sb., u kterých nedošlo ke změně údajů oproti zveřejněné přihlášce ochranné známky.

Číselný přehled (111)											
401958	401959	401960	401961	401962	401963	401964	401965	401966	401967	401968	401969
401970	401971	401972	401973	401974	401975	401976	401977	401978	401979	401980	401981
401982	401983	401984	401985	401986	401987	401988	401989	401990	401991	401992	401993
401994	401995	401996	401997	401998	401999	402000	402001	402002	402003	402004	402005
402006	402007	402008	402009	402010	402011	402012	402013	402014	402015	402016	402017
402018	402019	402020	402021	402022	402023	402024	402025	402026	402027	402028	402029
402030	402031	402032	402033	402034	402035	402036	402037	402038	402039	402040	402041
402042	402043	402044	402045	402046	402047	402048	402049	402050	402051	402052	402053
402054	402055	402056	402057	402058	402059	402060	402061	402062	402063	402064	402065
402066	402067	402068	402069	402070	402071	402072	402073	402074	402075	402076	402077
402078	402079	402080	402081	402082	402083	402084	402085	402086	402087	402088	402089
402090	402091	402092	402093	402094	402095	402096	402097	402098	402099	402100	402101
402102	402103	402104	402105	402106	402107	402108	402109	402110			

Zápis ochranných známek bez změny ve vztahu ke zveřejněným přihláškám

- (111) **401958**
(220) 08.09.2022
(320) 08.09.2022
(442) 24.01.2024
(151) 02.05.2024
(730) **Asociace sommelierů ČR z. s.**, Konojedská 3436/36, Praha 10, Strašnice, 10000, CZ
(740) Mgr. Denisa Valentová, advokátka, Duškova 164, Praha 5, Smíchov, 15000
(210) O-581218
(511) (41) výchova, vzdělávání, zábava v oblasti sommelierství, pořádání a organizování sommelierských soutěží.
Třídy výrobků a služeb:
41

(540) **Sommelier Moravy**

(592) Slovní

- (111) **401959**
(220) 20.12.2022
(320) 20.12.2022
(442) 24.01.2024
(151) 02.05.2024
(730) **Pospišil Roman Ing.**, Jabloňová 2891/2, Praha 10, Záběhlce, 10600, CZ
(740) Mgr. Monika Preslová, advokátka, Malická 1576/11, Plzeň, Severní Předměstí, 30100
(210) O-583118
(511) (9) nahrané i nenahrané nosiče informací všeho druhu jako disky, diskety, ROM, pásky, nahrané i nenahrané nosiče zvuku a obrazu, software, elektronické publikace, obsah s možností stažení a nahraný obsah; (16) časopisy, fotografie, pohlednice, kalendáře, knihy, prospekty, plakáty, noviny, papírenské výrobky - publikace, tiskoviny, periodický a neperiodický tisk, samolepky, knihařské výrobky, propagační materiály a předměty z papíru, obalový materiál, tiskařské typy a štočky; (35) marketing, zpracování textů, překlad informací do počítačové databáze, inzerce, reklama, propagace, organizování výstav pro reklamní a komerční účely; (38) přenos zpráv a obrazových informací pomocí počítače, včetně Internetu, poskytování internetových diskusních fór, počítačová komunikace; (39) distribuce časopisů; (41) nakladatelská a vydavatelská činnost v oboru zábavních, odborných, zpravodajských a vzdělávacích tiskovin, časopisů, periodických i neperiodických publikací, zvukových, textových a audiovizuálních nosičů, produkční a agenturní činnost v oblasti zábavy, kultury a výchovy, pořádání zábavních a odborných soutěží, společenských akcí, výstav, vzdělávacích, zábavních, sportovních a kulturních akcí, odborných setkání, seminářů a konferencí, vydávání knih, publikací, časopisů, datových souborů včetně jejich elektronické podoby, zveřejňování textů, kromě reklamních, vzdělávací informace.
Třídy výrobků a služeb:
9, 16, 35, 38, 39, 41

(540) **SVĚT HOSPODÁŘSTVÍ**

(592) Slovní

- (111) **401960**
(220) 02.01.2023
(320) 02.01.2023
(442) 15.02.2023
(151) 02.05.2024
(730) **Autoklub Rallye Vltava v AČR**, Kurzova 2202/20, Praha 5, Stodůlky, 15500, CZ
(740) NEOLEGAL - advokátní a patentová kancelář, JUDr. Petr Novotný, advokát, Římská 2135/45, Praha 2, Vinohrady, 12000
(210) O-583233
(511) (16) tiskařenské výrobky, hrací karty, štočky; (28) hry, hračky, potřeby pro gymnastiku a sport (modely); (35) reklama, propagace; (41) sportovní a kulturní aktivity.
Třídy výrobků a služeb:
16, 28, 35, 41

(540) **RALLYE VLTAVA**

(592) Slovní

- (111) **401961**
(220) 05.04.2023
(320) 05.04.2023
(442) 24.01.2024
(151) 02.05.2024
(730) **SAZKA a.s.**, Evropská 866/69, Praha 6, Vokovice, 16000, CZ
(740) Halaxová & Halaxová TETRAPAT, Mgr. Eva Halaxová, Jinonická 804/80, Praha 5, Košíře, 15800
(210) O-585064
(591) Barevná
(511) (9) hardware a software pro informační technologie a audiovizuální zařízení, zařízení a příslušenství na zpracování dat, platební terminály pro zprostředkování online plateb, software, hardware a software používaný při provozu hazardních her, software pro počítačové hry, aplikace a herní software určené k účasti sázejících na hazardních hrách, software pro jednotlivé internetové technické hry, software pro internetové živé hry a elektronické losy internetových loterií; (16) papír, lepenka, reklamní, propagační a užitkové výrobky z papíru určené pro propagaci, periodické i neperiodické publikace, tištěné informační, reklamní a propagační materiály v rámci této třídy určené pro propagaci, tiskařenské výrobky a kartonážní výrobky, a to krabice, data a databáze na papírových nosičích, psací potřeby, kalendáře, diáře, školní potřeby, sázenky, sázkové tikety, vstupenky; (28) herní zařízení a systémy, jejichž prostřednictvím jsou provozovány hazardní hry, losy pro loterie, interaktivní dotykové terminály zajišťující provoz loterií, kurzových sázek a jiných hazardních her (herní automaty), samoobslužná koncová zařízení technických her provozovaných v hernách a kasínech, stoly živé hry (herní zařízení); (41) provoz veškerých hazardních her, včetně těch provozovaných dálkovým přístupem prostřednictvím internetu, tedy loterií, kurzových sázek, totalizátorových her, binga, technických her, živých her, tombol nebo turnajů malého rozsahu, jakožto vykonávání činností spočívajících v uskutečňování hazardních her se záměrem dosažení zisku, a to příjem sázek a vkladů do hazardní hry (služby bookmakerů), pořádání a organizování kulturních, sportovních a společenských událostí, soutěží, zábavních služeb v souvislosti s elektronickým sportem, předprodej a prodej vstupenek, organizování a pořádání vzdělávacích akcí, provozování sportovních zařízení.
Třídy výrobků a služeb:
9, 16, 28, 41

(540)



(593) Obrazová

- (111) **401962**
(220) 01.08.2023
(320) 11.05.2023
(442) 24.01.2024
(151) 02.05.2024
(730) **Worldwide Franchise Systems, Inc.**, 7750 Wisconsin Avenue, Bethesda, 20814, MD, US
(740) HOLEC, ZUSKA & Partneři advokátní s.r.o., JUDr. Oldřich Trojan, Radlická 3185/1c, Praha 5, Smíchov, 15000
(210) O-587358
(511) (43) služby přechodného ubytování, hotelové služby, rezervační služby pro

hotelové ubytování, služby restaurací, cateringu, barů a koktejlových salonků, rekreační a ubytovací služby, poskytování zařízení pro všeobecné účely pro setkání, konference a výstavy, poskytování zařízení pro pořádání banketů a společenských akcí pro zvláštní příležitosti.

Třídy výrobků a služeb:

43

(540) **STAY EFFORTLESSLY**

(592) Slovní

(111) **401963**

(220) 21.08.2023

(320) 21.08.2023

(442) 24.01.2024

(151) 02.05.2024

(730) **B&F gastro service, s.r.o.**, Mostecká 58/2, Praha 1, Malá Strana, 11800, CZ

(210) O-587696

(511) (43) hotelové služby, dočasné ubytování (služby), poskytování hotelového ubytování, služby ubytování se snídaní, restaurace (služby).

Třídy výrobků a služeb:

43

(540)

HOTEL
SCHWAIGER
★★★★

(593) Obrazová

(111) **401964**

(220) 21.08.2023

(320) 21.08.2023

(442) 24.01.2024

(151) 02.05.2024

(730) **B&F gastro service, s.r.o.**, Mostecká 58/2, Praha 1, Malá Strana, 11800, CZ

(210) O-587702

(511) (35) maloobchodní prodej tabáku, maloobchodní prodej tabákových předmětů, maloobchodní prodej alkoholických nápojů s výjimkou piva; (36) směnárny, finanční, peněžní a bankovní služby; (43) hotelové služby, dočasné ubytování (služby), poskytování hotelového ubytování, služby ubytování se snídaní, restaurace (služby), služby týkající se restaurací s prodejem jídel s sebou, služby ochutnávky vín (zajištění nápojů).

Třídy výrobků a služeb:

35, 36, 43

(540)



(593) Obrazová

(111) **401965**

(220) 28.08.2023

(320) 28.08.2023

(442) 24.01.2024

(151) 02.05.2024

(730) **Votyová Simona**, Komenského 329, Káraný, 25075, CZ
Ježková Andrea Mgr., Wassermannova 1037/28, Praha 5, Hlubočepy, 15200, CZ

(740) Simona Votyová, Komenského 329, Káraný, 25075

(210) O-587814

(511) (9) digitální hudba ke stažení, digitální stahovatelná hudba dodávána z internetu, digitální stahovatelná hudba dodávaná z počítačové databáze nebo z internetu, digitální stahovatelná hudba dodávaná z MP3 webových stránek na internetu, obsah s možností stažení a nahraný obsah, obsah médií, kompaktní disky [CD ROM - pouze pro čtení], předem nahrané kompaktní disky (CD); (16) podepsané fotografie, fotografie; (25) plážové oblečení, dětské oblečení, kapuce (oblečení), neformální oblečení, sportovní oblečení, taneční oblečení, taneční kostýmy; (28) hračky, hračkové soupravy s panenkami; (41) živá hudba, služby v oblasti vzdělávání, zábavy a sportu, služby v oblasti živých vystoupení, živá taneční vystoupení, organizace tanečních akcí, organizování tanečních vystoupení, taneční akce, hudební vystoupení, realizace živých vystoupení, předvádění živých vystoupení, organizování živých vystoupení, produkce hudebních vystoupení.

Třídy výrobků a služeb:

9, 16, 25, 28, 41

(540)

Rebelky

(592) Slovní

(111) **401966**

(220) 31.08.2023

(320) 31.08.2023

(442) 24.01.2024

(151) 02.05.2024

(730) **Mayer Semen Ing.**, Kaplická 857/39, Praha 4, Podolí, 14000, CZ

(740) Ing. Tetyana Maer, Kaplická 857/39, Praha 4, Podolí, 14000

(210) O-587884

(511) (39) on-line objednávání a rezervace zájezdů, zprostředkování zájezdů, poskytování informací o zájezdech na webových stránkách; (43) on-line rezervace ubytování, zajištění ubytování, rezervace ubytování v kempech, pensionech a hotelích, služby cestovních kanceláří v oblasti rezervací ubytování.

Třídy výrobků a služeb:

39, 43

(540)



(593) Obrazová

- (111) **401967**
(220) 05.09.2023
(320) 05.09.2023
(442) 24.01.2024
(151) 02.05.2024
(730) **Syndikát novinářů České republiky, z. s.**, Senovážné náměstí 978/23, Praha 1, Nové Město, 11000, CZ
(210) O-587976
(511) (14) přívěšky ke kroužkům na klíče; (16) plakáty, samolepky; (25) čepice, trička; (35) propagace; (41) pořádání a vedení sportovních, zábavných a kulturních akcí.
Třídy výrobků a služeb:
14, 16, 25, 35, 41

(540) **CENA JIŘÍHO KOBRLEHO**

(592) Slovní

- (111) **401968**
(220) 08.09.2023
(320) 08.09.2023
(442) 24.01.2024
(151) 02.05.2024
(730) **Zámečnictví Holánek s.r.o.**, Okružní 142, Loučeň, Patřín, 28937, CZ
(210) O-588061
(511) (6) kovové konstrukce, přemístitelné kovové konstrukce, kovové regály (konstrukce); (19) bazény plavecké (nekovové), konstrukce z nekovových materiálů, nádrže (konstrukce), nikoliv z kovu, nekovové čerpací jímky (konstrukce), nekovové nádrže na dešťovou vodu, plavecké bazény (konstrukce), ne kovové; (40) zakázková výroba nábytku, zpracování a povrchová úprava kovů.
Třídy výrobků a služeb:
6, 19, 40

(540)



(593) Obrazová

- (111) **401969**
(220) 12.09.2023
(320) 12.09.2023
(442) 24.01.2024
(151) 02.05.2024
(730) **AUTOVŠECHNO s.r.o.**, Osadní 1053/28, Praha 7, Holešovice, 17000, CZ
(740) **ŽÍŽLAVSKÝ, advokátní kancelář s.r.o.**, JUDr. Adam Sigmund, advokát, Široká 36/5, Praha 1, Josefov, 11000
(210) O-588124
(511) (3) čističí prostředky a kosmetika pro vozidla; (4) oleje, mazadla, aditiva a pohonné hmoty; (9) palubní a venkovní kamery do motorových vozidel, auto-navigace do motorových vozidel, radarová a laserová detekční zařízení a čidla do motorových vozidel, zabezpečovací čidla a alarmy proti zcizení určené do motorových vozidel, diagnostický software do motorových vozidel včetně rozhraní, datová úložiště určená do motorových vozidel, audiovizuální přístroje na přehrání obrazu a zvuku do motorových vozidel, monitory, projektor head-up displeje a palubní počítač do motorových vozidel, baterie, kondenzátory do motorových vozidel; (12) servomotory (do motorových vozidel), elektromotory (do motorových vozidel), části a příslušenství pozemních vozidel, kompresory pro přeplňování spalovacích motorů pozemních vozidel, vozidla a dopravní a přepravní prostředky; (35) reklamní, marketingové a propagační služby; (37) poskytování služeb související s opravou, servisem, montáží vozidel; (39) dopravní služby, pronájem vozidel.
Třídy výrobků a služeb:
3, 4, 9, 12, 35, 37, 39

(540)



(593) Obrazová

- (111) **401970**
(220) 18.09.2023

- (320) 18.09.2023
(442) 24.01.2024
(151) 02.05.2024
(730) **STAV group s.r.o.**, Francouzská 299/98, Praha 10, Vršovice, 10100, CZ
(740) Ing. Jarmila Javoříková, patentový zástupce, Slunečná 4566, Zlín, 76005
(210) O-588243
(511) (35) prodej a elektronický prodej stavebních produktů a materiálů, reklamní a marketingová činnost, předvádění zboží, obchodní management, poskytování obchodních a podnikatelských informací, obchodní zastoupení podnikatelských subjektů, zejména výrobců v oblasti stavebního průmyslu, obchodní nebo podnikatelský průzkum, distribuce vzorků výrobků, zaslání reklamních výrobků a materiálů zákazníkům, služby vztahů s veřejností (public relations), organizování a pořádání reklamních a prodejních akcí, pomoc při řízení obchodní činnosti, automatizované zpracování a správa obchodních dat, administrativní a sekretářské činnosti, kopírování dokumentů; (36) realitní činnost, nákup a prodej nemovitostí, pronájem nemovitostí, správa pozemků a budov; (37) stavební činnost, jako provádění staveb, včetně jejich změn, udržovacích prací na nich a jejich odstraňování, údržba nemovitostí, servisně-montážní práce ve stavebnictví, montáže a demontáže stavebních prvků, izolační práce, hydroizolační práce, sanace staveb, přípravné a dokončovací stavební práce, zednické práce, stavební opravy a úpravy interiérů i exteriérů budov, servisní služby v oblasti vody, plynu a elektro, malování a lakování, pokrývačské služby, pokládka střešních krytín, opravy střech, truhlářství, tesařství, klempířství, montáže ve stavebnictví, úklidové a čisticí práce, opravy zámečnické a truhlářské, zprostředkování ve stavebnictví, pronájem stavebních strojů a mechanismů, poradenská a konzultační činnost v oblasti stavebnictví; (40) nakládání s odpady, tvarování betonu, tvarování sádkkartonu, drcení kamene, zpracování plastu, keramiky, dřeva, kovu a skla, recyklační činnosti, recyklace stavebních materiálů, poradenská a konzultační činnost v oblasti zpracování stavebních odpadů a recyklace; (42) inženýrské a projektové činnosti ve stavebnictví a strojírenství, počítačové programování a projektování, zpracování odborných studií a posudků, inženýrské činnosti, architektonické činnosti, průmyslový design, stavební design, design interiérů a exteriérů budov, zkoušky materiálů, měřicí činnosti, zkoušky a revize elektrických a elektronických přístrojů, dálková správa elektrických a elektronických zařízení pro budovy, příprava a vypracování technických návrhů, zpracování odborných studií a posudků, projektování pozemkových úprav, grafické a kresličské práce, technický vývoj a výzkum, technologické poradenství, technický dozor, poradenská a konzultační činnost ve stavebním projektování a inženýringu.

Třídy výrobků a služeb:
35, 36, 37, 40, 42

(540)



(593) Obrazová

- (111) **401971**
(220) 18.09.2023
(320) 18.09.2023
(442) 24.01.2024
(151) 02.05.2024
(730) **MOBIL POKOTOVOST GSM s.r.o.**, Spálená 101/37, Praha 1, Nové Město, 11000, CZ

- (210) O-588252
(511) (9) software pro mobilní telefony, počítačový software pro mobilní telefony, aplikační software pro mobilní telefony, počítačový aplikační software do mobilních telefonů, počítačový software umožňující přenos fotografií do mobilních telefonů, počítačové programy a software na zpracování obrazu do mobilních telefonů, mobilní telekomunikační přístroje, mobilní telekomunikační zařízení, telekomunikační přístroje k použití s mobilními sítěmi, telekomunikační nástroje k použití v mobilních rádiových sítích, informační technologie a audiovizuální, multimediální a fotografické přístroje, komunikační zařízení, paměťová zařízení a média, digitální telekomunikační přístroje, elektrická komunikační zařízení, nositelná komunikační zařízení v podobě náramkových hodinek, přenosné komunikační přístroje; (35) obchodní zprostředkovatelské služby a obchodní informace pro spotřebitele, maloobchod a velkoobchod s výrobky uvedenými výše v senamu ve třídě 9, maloobchodní služby týkající se mobilních telefonů, dražební služby, reklamní, marketingové a propagační služby, věrnostní, pobídkové a bonusové programy, maloobchodní prodej jízdních kol, maloobchodní prodej předplacených karet třetích stran k nákupu multimediálního obsahu, maloobchodní prodej předplacených karet třetích stran k nákupu telekomunikačních služeb, maloobchodní prodej zařízení v oblasti informačních technologií, maloobchodní služby týkající se chytrých hodinek, maloobchodní služby týkající se chytrých telefonů, maloobchodní služby v oblasti domácích elektronických zařízení, maloobchodní služby v oblasti domácích elektrických zařízení, maloobchodní služby v souvislosti s počítačovým hardwarem, maloobchodní služby v souvislosti s přenosnými počítači, velkoobchodní prodej audiovizuálního zařízení, velkoobchodní prodej kuchyňských spotřebičů; (37) instalační a montážní služby mobilních telefonů, čištění, opravy, údržba a oprava mobilních telefonů, instalace, montáž, údržba a opravy počítačového hardware a telekomunikačních přístrojů; (42) služby v oblasti informačních technologií.

Třídy výrobků a služeb:

9, 35, 37, 42

(540)



(593) Obrazová

- (111) **401972**
(220) 27.09.2023
(320) 27.09.2023
(442) 24.01.2024
(151) 02.05.2024
(730) **SV Bohemia a.s.**, Jungmannova 25/13, Praha 1, Nové Město, 11000, CZ
(740) Advokátní kancelář Mgr. Aleš Velc, Mgr. Aleš Velc, advokát, Touloucovo nám. 156, Litomyšl, Litomyšl-Město, 57001
(210) O-588471
(511) (36) pronájem nemovitostí, služby nemovitostní (realitní služby), pronájem kancelářských místností, financování projektů pro rozvoj nemovitostí, stavebně investorská činnost, investiční činnost ve výstavbě, zprostředkování správy a obhospodařování nemovitostí, nájem a zprostředkování nájmu nemovitostí, zprostředkování nákupu, prodeje a výměny nemovitostí, konzultační a poradenská činnost spojená s kompletní činností realitní kanceláře; (37) výstavba, stavebnictví a demolice staveb, výstavba kanceláří, stavba obytných budov, výstavba veřejných objektů, výstavba podzemních konstrukcí, výstavba podzemních dopravních sítí, provádění a rekonstrukce průmyslových, občanských a bytových staveb, developerská činnost ve výstavbě; (42) předprojektová a inženýrská činnost.

Třídy výrobků a služeb:

36, 37, 42

(540)

Residence Nová Hvězda

(592) Slovní

- (111) **401973**
(220) 27.09.2023
(320) 27.09.2023
(442) 24.01.2024
(151) 02.05.2024
(730) **SV Bohemia a.s.**, Jungmannova 25/13, Praha 1, Nové Město, 11000, CZ

(740) Advokátní kancelář Mgr. Aleš Velc, Mgr. Aleš Velc, advokát, Toulouvcovo nám. 156, Litomyšl, Litomyšl-Město, 57001

(210) O-588473

(511) (36) pronájem nemovitostí, služby nemovitostní (realitní služby), pronájem kancelářských místností, financování projektů pro rozvoj nemovitostí, stavebně investorská činnost, investiční činnost ve výstavbě, zprostředkování správy a obhospodařování nemovitostí, nájem a zprostředkování nájmu nemovitostí, zprostředkování nákupu, prodeje a výměny nemovitostí, konzultační a poradenská činnost spojená s kompletní činností realitní kanceláře; (37) výstavba, stavebnictví a demolice staveb, výstavba kanceláří, stavba obytných budov, výstavba veřejných objektů, výstavba podzemních konstrukcí, výstavba podzemních dopravních sítí, provádění a rekonstrukce průmyslových, občanských a bytových staveb, developerská činnost ve výstavbě; (42) předprojektová a inženýrská činnost.

Třídy výrobků a služeb:
36, 37, 42

(540) **Rezidence V zahradě Litomyšl**

(592) Slovní

(111) **401974**

(220) 27.09.2023

(320) 27.09.2023

(442) 24.01.2024

(151) 02.05.2024

(730) **SV Bohemia a.s.**, Jungmannova 25/13, Praha 1, Nové Město, 11000, CZ

(740) Advokátní kancelář Mgr. Aleš Velc, Mgr. Aleš Velc, advokát, Toulouvcovo nám. 156, Litomyšl, Litomyšl-Město, 57001

(210) O-588476

(511) (36) pronájem nemovitostí, služby nemovitostní (realitní služby), pronájem kancelářských místností, financování projektů pro rozvoj nemovitostí, stavebně investorská činnost, investiční činnost ve výstavbě, zprostředkování správy a obhospodařování nemovitostí, nájem a zprostředkování nájmu nemovitostí, zprostředkování nákupu, prodeje a výměny nemovitostí, konzultační a poradenská činnost spojená s kompletní činností realitní kanceláře; (37) výstavba, stavebnictví a demolice staveb, výstavba kanceláří, stavba obytných budov, výstavba veřejných objektů, výstavba podzemních konstrukcí, výstavba podzemních dopravních sítí, provádění a rekonstrukce průmyslových, občanských a bytových staveb, developerská činnost ve výstavbě; (42) předprojektová a inženýrská činnost.

Třídy výrobků a služeb:
36, 37, 42

(540) **Dům Pod strání Pec pod Sněžkou**

(592) Slovní

(111) **401975**

(220) 12.10.2023

(320) 12.10.2023

(442) 24.01.2024

(151) 02.05.2024

(730) **Kahl Pavel Ing.**, č. p. 205, Librantice, 50346, CZ

(210) O-588712

(591) Barevná

(511) (5) reagenty pro laboratorní využití (pro lékařské účely); (7) prodejní automaty, lékárenské výdejní automaty na léčiva; (9) vědecké výzkumné a laboratorní přístroje, přístroje pro vyučování a simulátory, vědecké a laboratorní přístroje na úpravu elektrickým proudem; (10) lékařské a veterinární přístroje a nástroje; (16) vyučovací pomůcky a potřeby; (35) maloobchod a velkoobchod s výše uvedenými výrobky ve třídách 5, 7, 9, 10 a 16; (41) vzdělávací a školicí služby.

Třídy výrobků a služeb:
5, 7, 9, 10, 16, 35, 41

(540)



(593) Obrazová

(111) **401976**

(220) 13.10.2023

(320) 13.10.2023

(442) 24.01.2024

(151) 02.05.2024

(730) **ADAM VLADIMÍR**, Martinkova 471, Strmilov, 37853, CZ

(210) O-588739

(511) (12) vozidla a dopravní prostředky, vodní dopravní prostředky, dopravní prostředky pro cestování po moři, elektricky poháněná plavidla, motorové vodní dopravní prostředky, osobní plavidla, pobřežní plavidla, prostředky na pohyb po vodě, pontony, pontonové lodě, plavidla (čluny a lodě), nafukovací čluny, malé čluny, lodě, katamarány; (28) sportovní zařízení a zařízení ke cvičení; (41) služby v oblasti vzdělávání, zábavy a sportu, výchova.

Třídy výrobků a služeb:
12, 28, 41

(540)

adamaq

(592) Slovní

(111) **401977**

(220) 19.10.2023

(320) 19.10.2023

(442) 24.01.2024

(151) 02.05.2024

(730) **T E K T U M, spol. s r.o.**, Horská 72, Trutnov, Horní Staré Město, 54102, CZ

(740) Advokátní kancelář Mgr. Aleš Velc, Mgr. Aleš Velc, advokát, Toulouvcovo nám. 156, Litomyšl, Litomyšl-Město, 57001

(210) O-588836

(511) (16) architektonické modely, architektonické plány; (35) analýza nákladů a cen; (42) architektura, architektonické poradenství, architektonické služby, architektonický design, architektonický výzkum, služby interiérové architektury, architektonické služby pro přípravu architektonických plánů, architektonické a inženýrské služby, řízení architektonických projektů, služby architektonického plánování, příprava architektonických plánů, příprava architektonických projektů, služby architektonického designu, poradenství v oblasti architektury, projektování, projektování staveb, projektování budov (design), projektování ve výstavbě, inženýrské služby, technické projektové studie v oblasti stavebnictví, technologické projektové studie, návrhy interiéru, odborné posudky vztahující se k technologiím, služby projektantů, znalecké posudky nemovitostí.

Třídy výrobků a služeb:
16, 35, 42

(540)

TEKTUM

(592) Slovní

(111) **401978**

(220) 26.10.2023

(320) 26.10.2023

(442) 24.01.2024

(151) 02.05.2024

(730) **Illner Jakub**, č. p. 399, Roztoky u Jilemnice, 51231, CZ

(740) Advokátní kancelář Mgr. Aleš Velc, Mgr. Aleš Velc, advokát, Toulouvcovo nám. 156, Litomyšl, Litomyšl-Město, 57001

(210) O-589045

(511) (19) dřevo, poloopracované dřevo, dřevo (stavební -), zpracované dřevo, dřevo na stavebnictví, dřevo jako polotovár, dřílné dřevo; (31) neodkorněné dřevo, surové dřevo, nevyschlé dřevo, surové dřevo/kmeny; (40) dřevo

(zpracování -), dřevoobrábění, zpracování a přeměna dřeva a dřílného dřeva.

Třídy výrobků a služeb:

19, 31, 40

(540)

DŘEVO - JAKUB ILLNER

(592) Slovní

(111) **401979**

(220) 30.10.2023

(320) 30.10.2023

(442) 24.01.2024

(151) 02.05.2024

(730) **Hell Smoke BBQ s.r.o.**, Kováků 905/4, Praha 5, Smíchov, 15000, CZ

(210) O-589115

(511) (35) propagační činnost, reklama, zprostředkování propagačních, reklamních a obchodních služeb; (43) služby zajišťující stravování a nápoje, dočasné ubytování.

Třídy výrobků a služeb:

35, 43

(540)

Hell Smoke BBQ

(592) Slovní

(111) **401980**

(220) 30.10.2023

(320) 30.10.2023

(442) 24.01.2024

(151) 02.05.2024

(730) **Hell Smoke BBQ s.r.o.**, Kováků 905/4, Praha 5, Smíchov, 15000, CZ

(210) O-589116

(511) (35) propagační činnost, reklama, zprostředkování propagačních, reklamních a obchodních služeb; (43) služby zajišťující stravování a nápoje, dočasné ubytování.

Třídy výrobků a služeb:

35, 43

(540)

Hell Smoke

(592) Slovní

(111) **401981**

(220) 01.11.2023

(320) 01.11.2023

(442) 24.01.2024

(151) 02.05.2024

(730) **Nadační fond Bauer Family Foundation**, Michalská 436/19, Praha 1, Staré Město, 11000, CZ

(740) **HAVEL & PARTNERS s.r.o.**, advokátní kancelář, Mgr. Ivan Rámeš, advokát, Na Florenci 2116/15, Praha 1, Nové Město, 11000

(210) O-589160

(591) Barevná

(511) (16) tiskoviny, časopisy, knihy, tištěné publikace, vzdělávací publikace, tištěné reklamy, reklamní plakáty, brožury, letáky, kalendáře, diáře, papír, lepenka, plakáty, pohlednice, blahopřání, dopisní papír, obálky, poznámkové bloky, tužky, pastelky, papírové tašky, papírové ubrusky (stolní), tiskárenské výrobky, kancelářské potřeby (s výjimkou nábytku), propisky, kulíčková pera, noviny; (35) reklama, reklamní, marketingové a propagační služby, rozšiřování reklamních materiálů, tvorba reklamních materiálů, průzkum trhu a marketingové studie, pomoc v obchodní a podnikatelské činnosti, management a administrativní služby, pomoc při řízení obchodní činnosti; (36) správa finančních prostředků, získávání finančních prostředků, získávání finančních prostředků pro charitativní účely, finanční sponzoring, investiční služby, služby v oblasti finančních grantů, finanční informace a údaje, finanční poradenské a konzultační služby, správa majetku, správa nemovitého majetku, finanční převody a transakce a platební služby, poskytování vzdělávacích stipendií, zajišťování financí pro humanitární projekty, finanční řízení, finanční plánování, financování projektů, pronájem nemovitostí, správa nemovitostí, investice do nemovitostí, peněžní služby; (41) pořádání a vedení přednášek, organizování workshopů a seminářů, organizování vzdělávacích akcí, sportovní a kulturní aktivity, organizování školení, vzdělávání a výuka, nakladatelské služby, vydavatelské služby, vydávání elektronických publikací; (44) zajištění lékařského ošetření.

Třídy výrobků a služeb:

16, 35, 36, 41, 44

(540)



(593) Obrazová

(111) **401982**

(220) 02.11.2023

(320) 02.11.2023

(442) 24.01.2024

(151) 02.05.2024

(730) **Arena S.P.A.**, Contrada Cisterna 84/85, Tolentino (MC), IT

(740) **Šindelka & Lachmannová advokátní s.r.o.**, Mgr. Karel Šindelka, advokát, Slavětínská 1146/39, Praha 9, Klánovice, 19014

(210) O-589186

(511) (9) brýle, brýlové obroučky, sluneční brýle, sportovní brýle, optické brýle, pouzdra na brýle, řetízky k brýlím, šňůrky k brýlím, čočky do brýlí, chytré brýle, dalekohledy.

Třídy výrobků a služeb:

9

(540)



(593) Obrazová

(111) **401983**

(220) 02.11.2023

(320) 02.11.2023

(442) 24.01.2024

(151) 02.05.2024

(730) **BIKE FUN International s.r.o.**, Areál Tatro 1445/2, Kopřivnice, 74221, CZ

(740) **Ing. Zdeněk Kučera**, Dlouhá 207, Slušovice, 76315

(210) O-589197

(511) (12) jízdní kola, náhradní díly a příslušenství k jízdním kolům, kožené a textilní doplňky k jízdním kolům, a to tašky, brašny na nářadí a sedlové

brašny na osobní potřeby pro cyklisty - vse přípevnitelné k bicyklu; (18) kožené a textilní doplňky (vybavení cyklisty), a to tašky, ledvinky, brašny a batohy; (25) obuv, sportovní obuv, sportovní dresy, sportovní oblečení, sportovní termoooblečení, sportovní oblečení pro cyklisty, sportovní oblečení pro cyklisty s výztuhami pro ochranu loktů, kolena a boků, rukavice, sportovní rukavice, cyklo rukavice, čepice, cyklo čepice, čelenky.

Třídy výrobků a služeb:
12, 18, 25

(540)

ROKK

(592) Slovní

(111) **401984**

(220) 09.11.2023

(320) 09.11.2023

(442) 24.01.2024

(151) 02.05.2024

(730) **ASTRATEX a.s.**, Na Maninách 315/4, Praha 7, Holešovice, 17000, CZ

(740) **DANĚK & PARTNERS** Advokátní a patentová kancelář, Ing. Vilém Daněk Ph.D. LL.M., patentový zástupce, Vinohradská 403/17, Praha 2, Vinohrady, 12000

(210) O-589337

(511) (24) textilní ručníky, okenní záclony, lůžkoviny, ubrusy (s výjimkou papírových), látky, tkaniny, textilní výrobky pro domácnost, závěsy, prostírání, bytový textil, pokrývky, přehozy, potahy, povlaky na pokrývky, povlaky na polštáře, prádlo ložní a stolní, příkrývky prošívané prachové a péřové, příkrývky z dutého vlákna, barchet, brokát, cestovní příkrývky, damašek, drožet, držáky na záclony a závěsy z textilních materiálů, esparo, etamin (záclonovina), frýz, gáza jako tkanina, hedvábí, látkové kapesníky, jutové textilie, kanava na vyšívání a tapiserie, kartoun, látkové korouhve a praporce, koupelnové textilie (s výjimkou oblečení), krep, manšestry, povlaky na matrace, matracovina, moleskin, moskytiéry, potahy na nábytek z textilních materiálů, textilie pro obuv, hrubé ztužené plátno, voskované ubrusy, plédy, plst, textilní podšívky, pogumované textilie, polštářové ozdobné pokrývky, portiéry (závěsy), potahy na nábytek ze syntetických materiálů, potahy na postele, povlaky na sklápěcí kryty toalet, ochranné povlaky na polštáře, povlečení z papíru, prádlo pro domácnost, stolní prádlo, vyšívání prádlo, prapory, pytlovina, rájón, ramie, rubáše, mycí rukavice, spací pytle, sprchové závěsy z textilu nebo umělé hmoty, stolní ubrousky látkové, sypkovina, taft, textilní tapety, netkané textilie, textilie z juty, textilie žinylkové, textilní podšívky, tkaniny k textilnímu použití, konopné tkaniny, tkaniny napodobující kůži, tkaniny pro čalouníky, tkaniny přílnavé za tepla, tkaniny sisalové, tkaniny ze skleněných vláken pro textilní užití, úplet, utěrky, utěrky na sklo, závěsy textilní nebo plastové, zefír, textilní značky, žerzej (látka), hygienické žinky (textilní kusové zboží), krajky, textilní výrobky z přírodních a umělých materiálů spadající do této třídy; (25) dámské spodní prádlo, podprsenky, kalhotky, korzety, body (spodní prádlo), podvazky, punčochy, bodystocking (spodní prádlo), punčochové overaly (spodní prádlo), negliže včetně pletených a krajkových, kombiné, plavky, župany, košilky, podvazkové pásy, legíny, ponožky, punčocháče, bandeletky, trička, nátělníky, ramínka u dámského prádla, pánské spodní prádlo, boxerky, trenýrky, slipy, stahovací prádlo, oděvy včetně sportovních oděvů a oděvů pro volný čas, obuv včetně sportovní obuvi, pantofle, sandály, střevíce, pokrývky hlavy, kloboučnické zboží, a to baret, cylindry, čapky, čepice, klobouky, klobouky textilní, punčochové zboží, rukavice včetně bez prstů, palcových a dámských dlouhých, rukávníky, konfekce, a to svrchní oblečení, a to bundy, vesty, saka, trička a nátělníky, fleecové (počesávané) oblečení, trepky, jamí, letní, podzimní a zimní oblečení dámské, pánské i dětské jako šaty krátké i dlouhé, košile, polokošile, bundokošile, obleky, halenky, kalhoty krátké i dlouhé, kabáty a pláště, šátky a šály, uniformy, kostýmy, jeansy, kombinézy, dětské oblečení, elastické pletené zboží, kožichy, kožesíny (oděvy), oděvní zboží, oblečení z kůže a z imitace kůže, sponovky, plázové oblečení, oblečení do deště, oblečení na tenis, na golf a na další sporty, tepláky, blejzry, pláštěnky, kabátky, živůtky, smokinky a večerní oblečení, svetry, pulovry, paleta a ponča včetně kožesinových, teplákové soupravy, oblečení na spaní a domácí oblečení, spodky, bokovky, cvičební, baletní a sportovní trikoty, spodničky, kimona, kaftany, oblečení typu kabuki, harémové oblečení, kravaty, motýlky, přezůvky, obuv určená pro jízdu na snowboardech a ostatní obuv ve třídě 25, podkolenky, turistické oděvy, pracovní oděvy spadající do této třídy, oděvnícké zboží z elastických tkanin, cyklistické oděvy, nátepníčky, sportovní čelenky, džínové oblečení pro děti i dospělé, boa (kožesinové límce), bryndáčky (ne z papíru), kamaše, kapuce, kostýmy (maškarní), košilová sedla, koupací pláště, pracovní pláště

spadající do této třídy, legíny, límečky, livrej, manžety, noční kabátky, opasky, pásy ke kalhotám, pletené zboží (stávkové zboží), podpatěnky, podpatky, podrážky k obuvi, potítka, pytle na oděvy, ramínka u dámského prádla, slintáčky (ne z papíru), snímatelné límce, šerpy, výbavička pro novorozence (oděvy), zástěry, závoje, zimníky, nadměrné velikosti výrobků výše uvedených ve třídě 25; (26) galanterie textilní pro vyšívání, jehly šicí, krajky, lemování, spony na oděvy nebo šaty, stehované obruby, zipy, stuhy, cedulky a značky na prádlo, krabice pro šicí potřeby, ozdoby na oděvy, bambule, brože [oděvní doplňky], copy vlasové, čelenky, gumy do prádla, hříbky na látání, jehelníčky, jehlice, kalouny, kanýry, umělé kníry, korzetové kostice, knoflíky, kokardy, květiny umělé, náplety, náprstky, natáčky, obruby pro lemování oděvů, lemovky, oděvní šňůrky, ozdobné odznaky [knoflíky], ovoce umělé, pajetky, panenky čajové (textilní poklopy na konvice), paspulky, patentky, paruky, pštroší pera [oděvní doplňky], ptáčí peří [oděvní doplňky], pikoty, prýmky, porta, přezky, přičesky z vlasů, rozety, síčky do vlasů, sponky do vlasů, startovní čísla, stehované obruby, střapce, šněrovadla do bot, špendlíky, trásně, tkaničky do bot, tupé, umělé věnce, spony na šle, vlásenky, volány, umělé vousy, vrkoče, vycpávkové ramenní, výšivky, výztuže límců, lemovky na záclony, zdrhovadla, zipy, značky na prádlo, žinylka [prýmkařské zboží], galanterní výrobky z přírodních a umělých materiálů spadající do této třídy.

Třídy výrobků a služeb:
24, 25, 26

(540)

Levitation

(592) Slovní

(111) **401985**

(220) 09.11.2023

(320) 09.11.2023

(442) 24.01.2024

(151) 02.05.2024

(730) **ASTRATEX a.s.**, Na Maninách 315/4, Praha 7, Holešovice, 17000, CZ

(740) **DANĚK & PARTNERS** Advokátní a patentová kancelář, Ing. Vilém Daněk Ph.D. LL.M., patentový zástupce, Vinohradská 403/17, Praha 2, Vinohrady, 12000

(210) O-589338

(511) (24) textilní ručníky, okenní záclony, lůžkoviny, ubrusy (s výjimkou papírových), látky, tkaniny, textilní výrobky pro domácnost, závěsy, prostírání, bytový textil, pokrývky, přehozy, potahy, povlaky na pokrývky, povlaky na polštáře, prádlo ložní a stolní, příkrývky prošívané prachové a péřové, příkrývky z dutého vlákna, barchet, brokát, cestovní příkrývky, damašek, drožet, držáky na záclony a závěsy z textilních materiálů, esparo, etamin (záclonovina), frýz, gáza jako tkanina, hedvábí, látkové kapesníky, jutové textilie, kanava na vyšívání a tapiserie, kartoun, látkové korouhve a praporce, koupelnové textilie (s výjimkou oblečení), krep, manšestry, povlaky na matrace, matracovina, moleskin, moskytiéry, potahy na nábytek z textilních materiálů, textilie pro obuv, hrubé ztužené plátno, voskované ubrusy, plédy, plst, textilní podšívky, pogumované textilie, polštářové ozdobné pokrývky, portiéry (závěsy), potahy na nábytek ze syntetických materiálů, potahy na postele, povlaky na sklápěcí kryty toalet, ochranné povlaky na polštáře, povlečení z papíru, prádlo pro domácnost, stolní prádlo, vyšívání prádlo, prapory, pytlovina, rájón, ramie, rubáše, mycí rukavice, spací pytle, sprchové závěsy z textilu nebo umělé hmoty, stolní ubrousky látkové, sypkovina, taft, textilní tapety, netkané textilie, textilie z juty, textilie žinylkové, textilní podšívky, tkaniny k textilnímu použití, konopné tkaniny, tkaniny napodobující kůži, tkaniny pro čalouníky, tkaniny přílnavé za tepla, tkaniny sisalové, tkaniny ze skleněných vláken pro textilní užití, úplet, utěrky, utěrky na sklo, závěsy textilní nebo plastové, zefír, textilní značky, žerzej (látka), hygienické žinky (textilní kusové zboží), krajky, textilní výrobky z přírodních a umělých materiálů spadající do této třídy; (25) dámské spodní prádlo, podprsenky, kalhotky, korzety, body (spodní prádlo), podvazky, punčochy, bodystocking (spodní prádlo), punčochové overaly (spodní prádlo), negliže včetně pletených a krajkových, kombiné, plavky, župany, košilky, podvazkové pásy, legíny, ponožky, punčocháče, bandeletky, trička, nátělníky, ramínka u dámského prádla, pánské spodní prádlo, boxerky, trenýrky, slipy, stahovací prádlo, oděvy včetně sportovních oděvů a oděvů pro volný čas, obuv včetně sportovní obuvi, pantofle, sandály, střevíce, pokrývky hlavy, kloboučnické zboží, a to baret, cylindry, čapky, čepice, klobouky, klobouky textilní, punčochové zboží, rukavice včetně bez prstů, palcových a dámských dlouhých, rukávníky, konfekce, a to svrchní oblečení, a to bundy, vesty, saka, trička a nátělníky, fleecové (počesávané) oblečení, trepky, jamí, letní, podzimní a zimní oblečení dámské, pánské i dětské jako šaty krátké i dlouhé, košile, polokošile, bundokošile, obleky, halenky, kalhoty krátké i

dlouhé, kabáty a pláště, šátky a šály, uniformy, kostýmy, jeansy, kombinézy, dětské oblečení, elastické pletené zboží, kožichy, kožešiny (oděvy), oděvní zboží, oblečení z kůže a z imitace kůže, šponovky, plážové oblečení, oblečení do deště, oblečení na tenis, na golf a na další sporty, tepláky, blejzry, pláštěnky, kabátky, živůtky, smokiny a večerní oblečení, svetry, pulovry, paleta a ponča včetně kožešinových, teplákové soupravy, oblečení na spaní a domácí oblečení, spodky, bokovky, cvičební, baletní a sportovní trikoty, spodničky, kimona, kaftany, oblečení typu kabuki, harémové oblečení, kravaty, motýlky, přezůvky, obuv určená pro jízdu na snowboardech a ostatní obuv ve třídě 25, podkolenky, turistické oděvy, pracovní oděvy spadající do této třídy, oděvnícké zboží z elastických tkanin, cyklistické oděvy, nátepníčky, sportovní čelenky, džínové oblečení pro děti i dospělé, boa (kožešinové límce), bryndáčky (ne z papíru), kamaše, kapuce, kostýmy (maškarní), košilová sedla, koupací pláště, pracovní pláště spadající do této třídy, legíny, límečky, livrej, manžety, noční kabátky, opasky, pásky ke kalhotám, pletené zboží (stávkové zboží), podpatěnky, podpatky, podrážky k obuvi, potítka, pytle na oděvy, ramínka u dámského prádla, slintáčky (ne z papíru), snímatelné límce, šerpy, výbavička pro novorozence (oděvy), zástěry, závoje, zimníky, nadměrné velikosti výrobků výše uvedených ve třídě 25; (26) galanterie textilní pro vyšívání, jehly šicí, krajky, lemování, spony na oděvy nebo šaty, stehované obruby, zipy, stuhy, cedulky a značky na prádlo, krabice pro šicí potřeby, ozdoby na oděvy, bambule, brože [oděvní doplňky], copy vlasové, čelenky, gummy do prádla, hříbky na látání, jehelníčky, jehlice, kalouny, kanýry, umělé kníry, korzetové kostice, knoflíky, kokardy, květiny umělé, náplety, náprstky, natáčky, obruby pro lemování oděvů, lemovky, oděvní šňůrky, ozdobné odznaky [knoflíky], ovoce umělé, pajetky, panenky čajové (textilní poklopy na konvice), paspulky, patentky, paruky, pštrosí pera [oděvní doplňky], ptačí peří [oděvní doplňky], pikoty, prýmký, porta, přezky, přičesky z vlasů, rozety, síťky do vlasů, sponky do vlasů, startovní čísla, stehované obruby, střapce, šněrovačká do bot, špendlíky, trásně, tkaničky do bot, tupé, umělé větve, spony na šle, vlásenky, volány, umělé vousy, vrkoče, vycpávky ramenní, výšivky, výztuže límců, lemovky na záclony, zdrhovadla, zipy, značky na prádlo, žinylka [prýmkařské zboží], galanterní výrobky z přírodních a umělých materiálů spadající do této třídy.

Třídy výrobků a služeb:
24, 25, 26

(540)

Push Perfect

(592) Slovní

(111) **401986**

(220) 09.11.2023

(320) 09.11.2023

(442) 24.01.2024

(151) 02.05.2024

(730) **Smart House & Company, s.r.o.**, Atletická 2000, Sokolov, 35601, CZ

(210) O-589365

(511) (9) elektronická zařízení na zpracování dat, zařízení pro automatizaci domácností, software pro zabezpečení sítí a zařízení, přístroje a zařízení na regulaci elektrického proudu; (37) instalace a montáž zabezpečovacích systémů.

Třídy výrobků a služeb:
9, 37

(540)



(593) Obrazová

(111) **401987**

(220) 09.11.2023

(320) 09.11.2023

(442) 24.01.2024

(151) 02.05.2024

(730) **AMADEUS Real Estate, a.s.**, Dlouhá 741/13, Praha 1, Staré Město, 11000, CZ

(740) Mgr. Jan Petřík, advokát, Na hřebenech II 1718/10, Praha 4, Nusle, 14000

(210) O-589379

(511) (16) papír a lepenka, tiskárenské výrobky, papírnické zboží a vzdělávací potřeby; (25) oděvy, obuv; (28) hračky, hry a žertovné předměty; (35) reklamní, marketingové a propagační služby, předváděcí akce a výstavy pro reklamní a obchodní účely; (41) služby v oblasti vzdělávání, zábavy a sportu, výchova, vydávání tiskovin vztahujících se ke vzdělávání, školní vzdělávání, výuka, programy her (zábava, vzdělávání), letní tábory (zábava a vzdělávání), pronájem zařízení a vybavení ke vzdělávání, zábavě, sportu a kultuře, pobavení, prázdninové tábory [zábava], zábava prostřednictvím telefonu, služby fanklubů (zábava), zábava pro hosty, organizování a vedení soutěží [výchova a zábava], zábava ve formě soutěží v oblasti elektronických sportů, zábava ve formě aquaparků a zábavních parků, zábava ve formě tanečních představení, zábava ve formě hry na foukací harmoniku, zábava ve formě živých vystoupení a osobních vystoupení postav v kostýmech, zábava ve formě kouzelnických představení, zábava prostřednictvím divadelních produkcí, zábava formou koncertů, služby týkající se dětského dobrodružného hřiště, školicí služby, poskytování vzdělávacích zábavních služeb pro děti v poškozených centrech, zábavní služby poskytované pro děti, zážitkový trénink pro děti, poskytování herních prostor a zařízení pro děti, zábavní a tematické parky, poutě, ZOO a muzea, zábavní služby ve formě představení v zábavním parku, služby v oblasti živých vystoupení; (43) restaurace, delikatesy (restaurace), gril - restaurace, poskytování jídla a nápojů, restaurace rychlého občerstvení, restaurace s odnosem jídel s sebou, turistické restaurace, bufety, kavárna, služby v oblasti pohostinství (potraviny a nápoje); (45) hlídání dětí.

Třídy výrobků a služeb:
16, 25, 28, 35, 41, 43, 45

(540)

Lvíček Park

(592) Slovní

(111) **401988**

(220) 09.11.2023

(320) 09.11.2023

(442) 24.01.2024

(151) 02.05.2024

(730) **Meggi Bišonka Ivette**, Čihákova 1823/34, Praha 9, Libeň, 19000, CZ

(210) O-589381

(511) (3) hydratační krémy po opalování, krémy po opalování, kosmetika na opalování, oleje po opalování [kosmetika], přípravky na opalování [mléka], gely po opalování [kosmetika], kosmetické přípravky, parfumerie, přípravky pro osobní hygienu, kosmetika, neléčivá kosmetika, organická

kosmetika, přírodní kosmetika, kosmetika obsahující keratin, kosmetika obsahující panthenol, zvláčňující přípravky [kosmetika], kosmetika v podobě olejů, kosmetika obsahující kyselinu hyaluronovou, barevná kosmetika pro děti, kosmetika na prodej v sadách, pleťová kosmetika, zkrášlující kosmetika, funkční kosmetika, tekuté krémy (kosmetika), barevná kosmetika na pleť, kosmetika v podobě prášku, kosmetika v podobě krémů, zjemňující čisticí přípravek [kosmetika],hydratační přípravky (kosmetika), nehtové typy (kosmetika), pleťové masky (kosmetika), zpevňovače nehtů (kosmetika), obličejové peelings [kosmetika], obličejové masky (kosmetika), obličejové čisticí přípravky (kosmetika), odlakovače na nehty (kosmetika), hydratační tělové vody (kosmetika), přípravky pro péči o pleť, oči a nehty; (11) zařízení na opalování (solární), ultrafialové přístroje na opalování celého těla, solární lampy pro účely opalování, ultrafialové přístroje na opalování obličeje, lůžka na opalování, zařízení solárií (lampy k opalování), vertikální solária, ultrafialové sluneční lampy pro kosmetické účely, ultrafialové sluneční lampy, nikoliv pro léčebné účely, UV lampy, ne pro léčebné účely; (30) káva, čaj, kakao a jejich náhražky, kávové nápoje, kávové nápoje, čokoládové nápoje, nápoje ochucené čokoládou, hotové kávové nápoje, nápoje z heřmánku, nápoje na bázi kávy, zmrzlina, mražené jogurty a sorbety, zmrzlinové nápoje; (35) maloobchodní prodej oděvů, maloobchodní prodej oblečení, maloobchodní prodej obuvi, maloobchodní prodej piva, maloobchodní prodej šperků, maloobchodní prodej zmrzlina, maloobchodní prodej dezertů, maloobchodní prodej kávy, maloobchodní prodej sorbetů, maloobchodní prodej nealkoholických nápojů, maloobchodní prodej výživových doplňků, maloobchodní prodej mléčných výrobků, maloobchodní prodej cukrářských výrobků, maloobchodní služby v oblasti potravin; (41) fitness centra (provozování), instruktáž fitness tréninku, zdravotní a fitness trénink, služby fitness center (zdravotní a fitness trénink), služby osobního trenéra [fitness trénink], poradenské služby ohledně cvičení (fitness), služby fitness klubu, služby fitness centra; (43) pohostinství (služby), služby v oblasti pohostinství (ubytování), služby v oblasti pohostinství (potraviny a nápoje), poskytování jídla a nápojů, kavárna, zajišťování stravování a nápojů v internetových kavárnách, podávání jídel a nápojů v internetových kavárnách.

Třídy výrobků a služeb:
3, 11, 30, 35, 41, 43

(540)

Lásenka

(592) Slovní

(111) **401989**

(220) 10.11.2023

(320) 10.11.2023

(442) 24.01.2024

(151) 02.05.2024

(730) **Orto-Duo s.r.o.**, Na Cihlářce 1837, Nová Paka, 50901, CZ

(740) artpatent, advokátní kancelář s.r.o., Dukelských hrdinů 976/12, Praha 7, Holešovice, 17000

(210) O-589387

(511) (5) čisticí prostředky k lékařským účelům, zubní výplně, zubní tmelící materiály, zubní leptavé materiály, léčivé zubní vody, léčivé zubní pasty, zubní keramický materiál, zubní přípravky na odstranění plaku, zubní cement, zubní výplně a plomby, zubní fazety k použití při opravě zubů, materiály na ošetření zubů, rovnátka; (10) nástroje a přístroje pro zubní lékařství, zubní protézy, zubní rovnátka, umělé zuby, zubní korunky, umělé části zubů, zubní modelovací pomůcky, zubní foliová rovnátka, ortodontické pomůcky; (35) maloobchodní a velkoobchodní prodej přípravků, nástrojů a přístrojů pro stomatologii, velkoobchodní a maloobchodní služby v souvislosti s počítačovým softwarem; (42) programování počítačového softwaru, vývoj softwaru, údržba softwaru, pronájem softwaru.

Třídy výrobků a služeb:
5, 10, 35, 42

(540)

Dentmall

(592) Slovní

(111) **401990**

(220) 13.11.2023

(320) 13.11.2023

(442) 24.01.2024

(151) 02.05.2024

(730) **AMADEUS Real Estate, a.s.**, Dlouhá 741/13, Praha 1, Staré Město, 11000, CZ

(740) Mgr. Jan Petřík, advokát, Na hřebenech II 1718/10, Praha 4, Nusle, 14000

(210) O-589411

(511) (9) brýle pro virtuální realitu, čelenky pro virtuální realitu, software pro virtuální realitu, hardware pro virtuální realitu, obsah s možností stažení a nahraný obsah, informační technologie a audiovizuální, multimediální a fotografické přístroje, počítačový software, obsah médií, databáze, počítačové operační systémy, firmware (mikroprogramové vybavení), aplikační software, aplikační software pro bezdrátová zařízení, integrovaný software, interaktivní počítačové programy, interaktivní video software, interaktivní multimediální počítačové programy, multimediální software, software pro počítačovou grafiku, herní software pro virtuální realitu, interaktivní multimediální počítačové herní programy, počítačové programy pro hraní her, simulační software, elektronické sportovní tréninkové simulátory, software pro rozšířenou realitu pro simulaci, kina pro virtuální realitu [VR], přístroje k vytváření virtuálních obrazů, sluchátka pro hry virtuální reality, software pro virtuální a rozšířenou realitu, náhlavní soupravy pro virtuální realitu, simulátory pohybu založené na virtuální realitě [VR]; (16) papír, lepenka, tiskárenské výrobky, papírnické zboží a vzdělávací potřeby; (25) oděvy, obuv; (28) hračky, hry a žertovné předměty; (35) marketing, merchandising; (41) služby v oblasti vzdělávání, zábavy a sportu, výchova, vydávání tiskovin vztahujících se ke vzdělávání, vydávání tiskovin, programy her (zábava, vzdělávání), letní tábory (zábava a vyučování), pronájem zařízení a vybavení ke vzdělávání, zábavě, sportu a kultuře, pobavení, prázdninové tábory (zábava), zábava prostřednictvím telefonu, služby fanklubů (zábava), zábava pro hosty, organizování a vedení soutěží v oblasti elektronických sportů, organizování a vedení soutěží [výchova a zábava], zábava ve formě živých vystoupení a osobních vystoupení postav v kostýmech, zábava ve formě živých tanečních vystoupení, služby týkající se dětského dobrodružného hřiště, školící služby, poskytování vzdělávacích zábavních služeb pro děti v poškolených centrech, zábavní služby poskytované pro děti, zážitkový trénink pro děti, poskytování herních prostor a zařízení pro děti, zábavní a tematické parky, poutě, ZOO a muzea, zábavní služby ve formě představení v zábavním parku, služby v oblasti živých vystoupení, pořádání lig virtuálních sportů, umělecké výstavy využívající virtuální realitu, organizování a konference, výstav a soutěží, virtuální fyzický fitness trénink, poskytování arkádových her v oblasti virtuální reality, služby v oblasti her virtuální reality poskytované on-line z počítačové sítě, zvuková, obrazová a multimediální produkce a fotografie, služby v oblasti fitness, zábavní, sportovní a kulturní aktivity, zábavní služby zaměřené na soutěže, zábavní parky (služby), pronájem zařízení pro elektronické hry, organizování soutěží zaměřených na elektronické hry, produkce her, poskytování her, pořádání her, služby v oblasti interaktivních počítačových her, půjčování přístrojů na hraní her, půjčování herního vybavení, poskytování on-line počítačových her, poskytování interaktivních on-line počítačových her, poskytování her prostřednictvím počítačového systému, organizace kvízů, her a soutěží, herny (provozování -), pronájem herních automatů [přístroje ke hraní her], služby v oblasti her pro účely zábavy, zábavní služby ve formě sdružování uživatelů pro počítačové hry; (42) služby v oblasti informačních technologií, vývoj softwaru, programování a implementace softwaru, pronájem počítačového hardwaru a počítačového vybavení, navrhování a vývoj softwaru pro počítačové hry, navrhování a vývoj softwaru virtuální reality, poskytování virtuálních počítačových systémů prostřednictvím cloud computingu, programování softwaru počítačových her, počítačové programování video her a počítačových her, navrhování softwaru počítačových her, navrhování her; (43) restaurace, delikatesy (restaurace), gril - restaurace, samoobslužné restaurace, turistické restaurace, restaurace rychlého občerstvení, restaurace s odnosem jídel s sebou, catering (poskytování jídla a nápojů), poskytování jídla a nápojů, bufety, kavárna, služby v oblasti pohostinství (potraviny a nápoje).

Třídy výrobků a služeb:

9, 16, 25, 28, 35, 41, 42, 43

(540)

Back in Time Prague

(592) Slovní

(111) **401991**

(220) 13.11.2023

(320) 13.11.2023

(442) 24.01.2024

(151) 02.05.2024

(730) **AMADEUS Real Estate, a.s.**, Dlouhá 741/13, Praha 1, Staré Město, 11000, CZ

(740) Mgr. Jan Petřík, advokát, Na hřebenech II 1718/10, Praha 4, Nusle, 14000

(210) O-589412

(511) (16) tiskoviny, noviny, brožury, obrazy, obrázky, fotografie; (35) obchodní zprostředkovatelské služby a obchodní informace pro spotřebitele, administrativa prodeje, pomoc v obchodní a podnikatelské činnosti, management a administrativní služby, administrativní podpora a zpracování dat [služby], obchodní administrativa, kancelářská administrativa pro druhé, aranžování výkladů, kancelářské práce v podobě zakládání dokumentů, recepční služby pro návštěvníky [kancelářské práce], přepis sdělení [kancelářské práce], upomínání schůzek [kancelářské práce], plánování schůzek [kancelářské práce], děrování štítků [kancelářské práce], zakládání listin nebo magnetických pásek (kancelářské práce), služby zprostředkování kancelářské práce, maloobchodní prodej alkoholických nápojů s výjimkou piva, maloobchod a velkoobchod s výše uvedenými výrobky ve tř. 16, maloobchodní prodej audiovizuálního zařízení, maloobchodní prodej cukrářských výrobků, maloobchodní prodej čajů, maloobchodní prodej svátečních dekorací, maloobchodní prodej oděvů, maloobchodní prodej kakaa, maloobchodní prodej oblečení, maloobchodní prodej masa, maloobchodní prodej podestýlek, maloobchodní prodej tabáku, maloobchodní prodej obuvi, maloobchodní prodej světél, maloobchodní prodej piva, maloobchodní prodej šperků, maloobchodní prodej zbraní, maloobchodní prodej deštníků, maloobchodní prodej zavazadel, maloobchodní prodej postrojů, marketing, merchandising, organizování komerčních nebo propagačních výstav, organizování obchodních výstav, poskytování obchodních informací prostřednictvím webových stránek, obchodní nebo podnikatelské poradenství (profesionální -), pronájem reklamních ploch, propagační činnost, reklama, sjednávání a uzavírání obchodních transakcí pro třetí strany, šíření reklamních materiálů, vedení účetnictví; (36) pronájem kanceláří, služby realitních kanceláří na pronájem budov, služby realitních kanceláří na pronájem pozemků, sdružování nemovitostí, pronájem nemovitostí, sdílení nemovitostí, financování nemovitostí, management nemovitostí, správa nemovitostí, investice do nemovitostí, zajišťování pronájmu nemovitostí, správa nemovitostí spojená s transakcemi nemovitostí, správa portfolií nemovitostí, vyhledávání obytných nemovitostí, financování rozvoje nemovitostí, pojištění nemovitostí (realit), konzultace o nemovitostech, zprostředkování v oblasti nemovitostí, zprostředkování nájmu (pouze nemovitostí), management investic do nemovitostí, konzultace při koupi nemovitostí, služby v oblasti nemovitostí, pronájem nemovitostí a majetku, služby nemovitostní (realitní služby), poskytování informací o nemovitostech, služby spojené s nabyváním nemovitostí, makléřské služby v oblasti nemovitostí, získávání nemovitostí pro třetí osoby, služby realitních kanceláří v oblasti komerčních nemovitostí, služby správy nemovitostí týkající se obchodních budov, služby správy nemovitostí týkající se komplexů budov, služby správy nemovitostí týkající se průmyslových prostor, služby realitní kanceláře, služby realitní kanceláře pro prodej a pronájem firem, poskytování informací v oblasti trhu s nemovitostmi (realitami), poskytování realitních informací vztahujících se k nemovitostem a pozemkům, služby realitních kanceláří vztahující se k nákupu a prodeji budov, služby realitních kanceláří vztahující se k nákupu a prodeji pozemků; (37) čištění budov, čištění interiérů a exteriérů budov, čištění budov [fasád, vnějších povrchů a ploch], developerské služby (stavebnictví), informace o opravách, instalace a opravy elektrospotřebičů, instalace a opravy telefonů, instalace a opravy počítačů, instalace a opravy počítačového hardwaru, údržba počítačového hardwaru, instalace, údržba a opravy kuchyňského vybavení, opravy tašek, opravy zavazadel, čalounické opravy, opravy obuvi, opravy hodin, opravy klobouků, opravy brýlí, opravy zámků, šití (opravy), opravy deštníků, opravy telefonů, opravy oděvů, opravy staveb, zámečnictví (opravy), opravy klenotů, opravy klavírů, opravy kuchyňského nábytku, opravy slunečních brýlí, opravy bezpečnostních zámků, opravy poškozených počítačů, opravy kamer/fotoaparátů, opravy hodinek, údržba staveb, údržba a opravy budov, údržba, čištění a opravy kůže, opravy hudebních nástrojů, inženýrské stavby vztahující se k prevenci zaplavení budov při povodních, inženýrské stavby vztahující se k venkovské půdě, inženýrské stavby vztahující se k zemědělské půdě, inženýrské stavby v oblasti zavlažování, konzultace ve stavebnictví, výstavba, výstavba podlah, výstavba domů, výstavba sportovišť, výstavba obchodů, výstavba galerií, výstavba kanceláří, výstavba bazénů, výstavba veřejných objektů, výstavba obchodních komplexů, výstavba inženýrských staveb, výstavba obytných zón, výstavba komerčních budov, výstavba nákupních center, stavební dozor, stavební informace, stavebnictví, stavitelství, výstavba obchodních stánků a obchodů, renovace nemovitostí, údržba nemovitostí; (39) pronájem garáží a parkovacích míst, pronájem nákladních vozidel, kamiónů, pronájem skladů, pronájem skladovacích kontejnerů; (41) služby v oblasti vzdělávání, zábavy a sportu, pořádání soutěží, pořádání lig virtuálních sportů, pořádání zábavných show, pořádání rekreačních akcí, pořádání představení, příprava a pořádání zábavních aktivit, příprava a pořádání

kulturních aktivit, pořádání sportovních akcí, pořádání konferencí; (42) architektonické poradenství, architektura, inženýrské práce, plánování městské výstavby, geologický průzkum, studie technických projektů, zeměměřičství, geodzie, topografické zeměměřičství, zkoušky materiálů, instalace softwaru, energetický audit, webhostingové služby a software jako služba a pronájem softwaru, rozpočtování staveb, urbanistické plánování, architektonické služby a služby urbanistického plánování, konzultační služby v oblasti územního plánování, grafické návrhy propagačních materiálů, design nábytku, stavební design, architektonický design, grafický design, design softwaru, technický design, umělecký design, komerční umělecký design, projektování restaurací (design), navrhování barů (design), projektování budov (design), navrhování koupelen (design), navrhování kuchyní (design), design (grafické umění), styling [průmyslový design], projektování obchodů (design), architektonický design exteriérových dekorací, architektonický design interiérových dekorací, design skla a skleněných výrobků; (43) ubytovací služby (hotely, penziony), hotelové služby, zprostředkování hotelového ubytování, rezervace ubytování v penzionech, hotely, ubytovny a penziony, prázdninové a turistické ubytování, pronájem pokojů, bary, restaurační služby, kavárna, restaurace, samoobslužné restaurace, restaurace rychlého občerstvení, restaurace s odnosem jídel s sebou, poskytování jídla a nápojů, catering (poskytování jídla a nápojů), klubové služby (poskytování jídla a nápojů), informační, poradenské a rezervační služby v oblasti poskytování jídla a pití.

Třídy výrobků a služeb:

16, 35, 36, 37, 39, 41, 42, 43

(540)

Ameside

(592) Slovní

(111) **401992**

(220) 13.11.2023

(320) 13.11.2023

(442) 24.01.2024

(151) 02.05.2024

(730) **AMADEUS Real Estate, a.s.**, Dlouhá 741/13, Praha 1, Staré Město, 11000, CZ

(740) Mgr. Jan Petřík, advokát, Na hřebenech II 1718/10, Praha 4, Nusle, 14000

(210) O-589413

(511) (16) tiskoviny, noviny, brožury, obrazy, obrázky, fotografie; (35) obchodní zprostředkovatelské služby a obchodní informace pro spotřebitele, administrativa prodeje, pomoc v obchodní a podnikatelské činnosti, management a administrativní služby, administrativní podpora a zpracování dat [služby], obchodní administrativa, kancelářská administrativa pro druhé, aranžování výkladů, kancelářské práce v podobě zakládání dokumentů, recepční služby pro návštěvníky [kancelářské práce], přepis sdělení [kancelářské práce], upomínání schůzek [kancelářské práce], plánování schůzek [kancelářské práce], děrování štítků [kancelářské práce], zakládání listin nebo magnetických pásek (kancelářské práce), služby zprostředkování kancelářské práce, maloobchodní prodej alkoholických nápojů s výjimkou piva, maloobchod a velkoobchod s výše uvedenými výrobky ve tř. 16, maloobchodní prodej audiovizuálního zařízení, maloobchodní prodej cukrářských výrobků, maloobchodní prodej čajů, maloobchodní prodej svátečních dekorací, maloobchodní prodej oděvů, maloobchodní prodej kakaa, maloobchodní prodej oblečení, maloobchodní prodej masa, maloobchodní prodej podestýlek, maloobchodní prodej tabáku, maloobchodní prodej obuvi, maloobchodní prodej světél, maloobchodní prodej piva, maloobchodní prodej šperků, maloobchodní prodej zbraní, maloobchodní prodej deštníků, maloobchodní prodej zavazadel, maloobchodní prodej postrojů, marketing, merchandising, organizování komerčních nebo propagačních výstav, organizování obchodních výstav, poskytování obchodních informací prostřednictvím webových stránek, obchodní nebo podnikatelské poradenství (profesionální -), pronájem reklamních ploch, propagační činnost, reklama, sjednávání a uzavírání obchodních transakcí pro třetí strany, šíření reklamních materiálů, vedení účetnictví; (36) pronájem kanceláří, služby realitních kanceláří na pronájem budov, služby realitních kanceláří na pronájem pozemků, sdružování nemovitostí, pronájem nemovitostí, sdílení nemovitostí, financování nemovitostí, management nemovitostí, správa nemovitostí, investice do nemovitostí, zajišťování pronájmu nemovitostí, správa nemovitostí spojená s transakcemi nemovitostí, správa portfolií nemovitostí, vyhledávání obytných nemovitostí, financování rozvoje nemovitostí, pojištění nemovitostí (realit), konzultace o nemovitostech, zprostředkování v oblasti nemovitostí, zprostředkování nájmu (pouze nemovitostí), management investic do nemovitostí, konzultace při koupi

nemovitostí, služby v oblasti nemovitostí, pronájem nemovitostí a majetku, služby nemovitostní (realitní služby), poskytování informací o nemovitostech, služby spojené s nabyváním nemovitostí, makléřské služby v oblasti nemovitostí, získávání nemovitostí pro třetí osoby, služby realitních kanceláří v oblasti komerčních nemovitostí, služby správy nemovitostí týkající se obchodních budov, služby správy nemovitostí týkající se komplexů budov, služby správy nemovitostí týkající se průmyslových prostor, služby realitní kanceláře, služby realitní kanceláře pro prodej a pronájem firem, poskytování informací v oblasti trhu s nemovitostmi (realitami), poskytování realitních informací vztahujících se k nemovitostem a pozemkům, služby realitních kanceláří vztahující se k nákupu a prodeji budov, služby realitních kanceláří vztahující se k nákupu a prodeji pozemků; (37) čištění budov, čištění interiérů a exteriérů budov, čištění budov [fasád, vnějších povrchů a ploch], developerské služby (stavebnictví), informace o opravách, instalace a opravy elektrospotřebičů, instalace a opravy telefonů, instalace a opravy počítačů, instalace a opravy počítačového hardwaru, údržba počítačového hardwaru, instalace, údržba a opravy kuchyňského vybavení, opravy tašek, opravy zavazadel, čalounické opravy, opravy obuvi, opravy hodin, opravy klobouků, opravy brýlí, opravy zámků, šití (opravy), opravy deštníků, opravy telefonů, opravy oděvů, opravy staveb, zámečnictví (opravy), opravy klenotů, opravy klavírů, opravy kuchyňského nábytku, opravy slunečních brýlí, opravy bezpečnostních zámků, opravy poškozených počítačů, opravy kamer/fotoaparátů, opravy hodin, údržba staveb, údržba a opravy budov, údržba, čištění a opravy kůže, opravy hudebních nástrojů, inženýrské stavby vztahující se k prevenci zaplavení budov při povodních, inženýrské stavby vztahující se k venkovské půdě, inženýrské stavby vztahující se k zemědělské půdě, inženýrské stavby v oblasti zavlažování, konzultace ve stavebnictví, výstavba, výstavba podlah, výstavba domů, výstavba sportovišť, výstavba obchodů, výstavba galerií, výstavba kanceláří, výstavba bazénů, výstavba veřejných objektů, výstavba obchodních komplexů, výstavba inženýrských staveb, výstavba obytných zón, výstavba komerčních budov, výstavba nákupních center, stavební dozor, stavební informace, stavebnictví, stavitelství, výstavba obchodních stánků a obchodů, renovace nemovitostí, údržba nemovitostí; (39) pronájem garáží a parkovacích míst, pronájem nákladních vozidel, kamiónů, pronájem skladů, pronájem skladovacích kontejnerů; (41) služby v oblasti vzdělávání, zábavy a sportu, pořádání soutěží, pořádání lig virtuálních sportů, pořádání zábavných show, pořádání rekreačních akcí, pořádání představení, příprava a pořádání zábavních aktivit, příprava a pořádání kulturních aktivit, pořádání sportovních akcí, pořádání konferencí; (42) architektonické poradenství, architektura, inženýrské práce, plánování městské výstavby, geologický průzkum, studie technických projektů, zeměměřičství, geodzie, topografické zeměměřičství, zkoušky materiálů, instalace softwaru, energetický audit, webhostingové služby a software jako služba a pronájem softwaru, rozpočtování staveb, urbanistické plánování, architektonické služby a služby urbanistického plánování, konzultační služby v oblasti územního plánování, grafické návrhy propagačních materiálů, design nábytku, stavební design, architektonický design, grafický design, design softwaru, technický design, umělecký design, komerční umělecký design, projektování restaurací (design), navrhování barů (design), projektování budov (design), navrhování koupelen (design), navrhování kuchyní (design), design (grafické umění), styling [průmyslový design], projektování obchodů (design), architektonický design exteriérových dekorací, architektonický design interiérových dekorací, design skla a skleněných výrobků; (43) ubytovací služby (hotely, penziony), hotelové služby, zprostředkování hotelového ubytování, rezervace ubytování v penzionech, hotely, ubytovny a penziony, prázdninové a turistické ubytování, pronájem pokojů, bary, restaurační služby, kavárna, restaurace, samoobslužné restaurace, restaurace rychlého občerstvení, restaurace s odnosem jídel s sebou, poskytování jídla a nápojů, catering (poskytování jídla a nápojů), klubové služby (poskytování jídla a nápojů), informační, poradenské a rezervační služby v oblasti poskytování jídla a pití.

Třídy výrobků a služeb:

16, 35, 36, 37, 39, 41, 42, 43

(540)

Palác Bristol

(592) Slovní

(111) **401993**

(220) 13.11.2023

(320) 13.11.2023

(442) 24.01.2024

(151) 02.05.2024

(730) **AMADEUS Real Estate, a.s.**, Dlouhá 741/13, Praha 1, Staré Město, 11000, CZ

(740) Mgr. Jan Petřík, advokát, Na hřebenech II 1718/10, Praha 4, Nusle, 14000

(210) O-589414

(511) (16) tiskoviny, noviny, brožury, obrazy, obrázky, fotografie; (35) obchodní zprostředkovatelské služby a obchodní informace pro spotřebitele, administrativní prodej, pomoc v obchodní a podnikatelské činnosti, management a administrativní služby, administrativní podpora a zpracování dat [služby], obchodní administrativní, kancelářská administrativní práce, aranžování výkladů, kancelářské práce v podobě zakládání dokumentů, recepční služby pro návštěvníky [kancelářské práce], přepis sdělení [kancelářské práce], upomínání schůzek [kancelářské práce], plánování schůzek [kancelářské práce], děrování štítků [kancelářské práce], zakládání listin nebo magnetických pásek (kancelářské práce), služby zprostředkování kancelářské práce, maloobchodní prodej alkoholických nápojů s výjimkou piva, maloobchod a velkoobchod s výše uvedenými výrobky ve tř. 16, maloobchodní prodej audiovizuálního zařízení, maloobchodní prodej cukrářských výrobků, maloobchodní prodej čajů, maloobchodní prodej svátečních dekorací, maloobchodní prodej oděvů, maloobchodní prodej kakaa, maloobchodní prodej oblečení, maloobchodní prodej masa, maloobchodní prodej podestýlek, maloobchodní prodej tabáku, maloobchodní prodej obuvi, maloobchodní prodej světla, maloobchodní prodej piva, maloobchodní prodej šperků, maloobchodní prodej zbraní, maloobchodní prodej deštníků, maloobchodní prodej zavazadel, maloobchodní prodej postrojů, marketing, merchandising, organizování komerčních nebo propagačních výstav, organizování obchodních výstav, poskytování obchodních informací prostřednictvím webových stránek, obchodní nebo podnikatelské poradenství (profesionální -), pronájem reklamních ploch, propagační činnost, reklama, sjednávání a uzavírání obchodních transakcí pro třetí strany, šíření reklamních materiálů, vedení účetnictví; (36) pronájem kanceláří, služby realitních kanceláří na pronájem budov, služby realitních kanceláří na pronájem pozemků, sdružování nemovitostí, pronájem nemovitostí, sdílení nemovitostí, financování nemovitostí, management nemovitostí, správa nemovitostí, investice do nemovitostí, zajišťování pronájmu nemovitostí, správa nemovitostí spojená s transakcemi nemovitostí, správa portfolií nemovitostí, vyhledávání obytných nemovitostí, financování rozvoje nemovitostí, pojištění nemovitostí (realit), konzultace o nemovitostech, zprostředkování v oblasti nemovitostí, zprostředkování nájmu (pouze nemovitostí), management investic do nemovitostí, konzultace při koupi nemovitostí, služby v oblasti nemovitostí, pronájem nemovitostí a majetku, služby nemovitostní (realitní služby), poskytování informací o nemovitostech, služby spojené s nabyváním nemovitostí, makléřské služby v oblasti nemovitostí, získávání nemovitostí pro třetí osoby, služby realitních kanceláří v oblasti komerčních nemovitostí, služby správy nemovitostí týkající se obchodních budov, služby správy nemovitostí týkající se komplexů budov, služby správy nemovitostí týkající se průmyslových prostor, služby realitní kanceláře, služby realitní kanceláře pro prodej a pronájem firem, poskytování informací v oblasti trhu s nemovitostmi (realitami), poskytování realitních informací vztahujících se k nemovitostem a pozemkům, služby realitních kanceláří vztahující se k nákupu a prodeji budov, služby realitních kanceláří vztahující se k nákupu a prodeji pozemků; (37) čištění budov, čištění interiérů a exteriérů budov, čištění budov [fasád, vnějších povrchů a ploch], developerské služby (stavebnictví), informace o opravách, instalace a opravy elektrospotřebičů, instalace a opravy telefonů, instalace a opravy počítačů, instalace a opravy počítačového hardwaru, údržba počítačového hardwaru, instalace, údržba a opravy kuchyňského vybavení, opravy tašek, opravy zavazadel, čalounické opravy, opravy obuvi, opravy hodin, opravy klobouků, opravy brýlí, opravy zámků, šití (opravy), opravy deštníků, opravy telefonů, opravy oděvů, opravy staveb, zámečnictví (opravy), opravy klenotů, opravy klavírů, opravy kuchyňského nábytku, opravy slunečních brýlí, opravy bezpečnostních zámků, opravy poškozených počítačů, opravy kamer/fotoaparátů, opravy hodin, údržba staveb, údržba a opravy budov, údržba, čištění a opravy kůže, opravy hudebních nástrojů, inženýrské stavby vztahující se k prevenci zaplavení budov při povodních, inženýrské stavby vztahující se k venkovské půdě, inženýrské stavby vztahující se k zemědělské půdě, inženýrské stavby v oblasti zavlažování, konzultace ve stavebnictví, výstavba, výstavba podlah, výstavba domů, výstavba sportovišť, výstavba obchodů, výstavba galerií, výstavba kanceláří, výstavba bazénů, výstavba veřejných objektů, výstavba obchodních komplexů, výstavba inženýrských staveb, výstavba obytných zón, výstavba komerčních budov, výstavba nákupních center, stavební dozor, stavební informace, stavebnictví, stavitelství, výstavba obchodních stánků a obchodů, renovace nemovitostí, údržba nemovitostí; (39) pronájem garáží a parkovacích míst, pronájem nákladních vozidel, kamiónů, pronájem

skladišť, pronájem skladovacích kontejnerů; (41) služby v oblasti vzdělávání, zábavy a sportu, pořádání soutěží, pořádání lig virtuálních sportů, pořádání zábavných show, pořádání rekreačních akcí, pořádání představení, příprava a pořádání zábavních aktivit, příprava a pořádání kulturních aktivit, pořádání sportovních akcí, pořádání konferencí; (42) architektonické poradenství, architektura, inženýrské práce, plánování městské výstavby, geologický průzkum, studie technických projektů, zeměměřičství, geodzie, topografické zeměměřičství, zkoušky materiálů, instalace softwaru, energetický audit, webhostingové služby a software jako služba a pronájem softwaru, rozpočtování staveb, urbanistické plánování, architektonické služby a služby urbanistického plánování, konzultační služby v oblasti územního plánování, grafické návrhy propagačních materiálů, design nábytku, stavební design, architektonický design, grafický design, design softwaru, technický design, umělecký design, komerční umělecký design, projektování restaurací (design), navrhování barů (design), projektování budov (design), navrhování koupelen (design), navrhování kuchyní (design), design (grafické umění), styling [průmyslový design], projektování obchodů (design), architektonický design exteriérových dekorací, architektonický design interiérových dekorací, design skla a skleněných výrobků; (43) ubytovací služby (hotely, penziony), hotelové služby, zprostředkování hotelového ubytování, rezervace ubytování v penzionech, hotely, ubytovny a penziony, prázdninové a turistické ubytování, pronájem pokojů, bary, restaurační služby, kavárna, restaurace, samoobslužné restaurace, restaurace rychlého občerstvení, restaurace s odnosem jídel s sebou, poskytování jídla a nápojů, catering (poskytování jídla a nápojů), klubové služby (poskytování jídla a nápojů), informační, poradenské a rezervační služby v oblasti poskytování jídla a pití.

Třídy výrobků a služeb:

16, 35, 36, 37, 39, 41, 42, 43

(540) **Delta Ruzyně**

(592) Slovní

(111) **401994**

(220) 13.11.2023

(320) 13.11.2023

(442) 24.01.2024

(151) 02.05.2024

(730) **Výstaviště České Budějovice a.s.**, Husova tř. 523/30, České Budějovice, České Budějovice 2, 37005, CZ

(740) Advokátní kancelář Nádravský & syn, Mgr. Libor Nádravský, Husova tř. 1633/40, České Budějovice, 37005

(210) O-589416

(591) Barevná

(511) (35) shromažďování různých výrobků ve prospěch jiných osob - pořádání prodejních akcí reklamní, marketingové a propagační služby - organizace trhů, veletrhů a výstav pro obchodní a reklamní účely, vývoj reklamních konceptů, vydávání reklamních textů; (37) služby v oblasti stavebnictví - instalatérské práce, elektrikářské práce, interiérové a exteriérové dočasné stavby; (41) pořádání výstav ke kulturním nebo vzdělávacím účelům, pořádání a vedení konferencí, kongresů a sympozií, pořádání sportovních a kulturních akcí, rezervace vstupenek na zábavní, vzdělávací a sportovní akce.

Třídy výrobků a služeb:

35, 37, 41

(540)

**CZECH
FOOD EXPO**
NÁRODNÍ POTRAVINÁŘSKÝ VELETRH

(593) Obrazová

(111) **401995**

(220) 13.11.2023

(320) 13.11.2023

(442) 24.01.2024

(151) 02.05.2024

(730) **AMADEUS Real Estate, a.s.**, Dlouhá 741/13, Praha 1, Staré Město, 11000, CZ

(740) Mgr. Jan Petřík, advokát, Na hřebenech II 1718/10, Praha 4, Nusle, 14000

(210) O-589420

(511) (9) brýle pro virtuální realitu, čelenky pro virtuální realitu, software pro virtuální realitu, hardware pro virtuální realitu, informační technologie a audiovizuální, multimediální a fotografické přístroje, počítačový software, obsah médií, databáze, počítačové operační systémy, firmware (mikroprogramové vybavení), aplikační software, aplikační software pro bezdrátová zařízení, integrovaný software, interaktivní počítačové programy, interaktivní multimediální počítačové programy, interaktivní multimediální počítačové herní programy, interaktivní video software, multimediální software, software pro počítačovou grafiku, herní software pro virtuální realitu, počítačové programy pro hraní her, simulacní software, elektronické sportovní tréninkové simulátory [výukové přístroje s počítačovým hardwarem a softwarem], software pro rozšířenou realitu pro simulaci, kina pro virtuální realitu [VR], přístroje k vytváření virtuálních obrazů, sluchátka pro hry virtuální reality, náhlavní soupravy pro virtuální realitu, simulátory pohybu založené na virtuální realitě [VR]; (16) tiskoviny, noviny, brožury, obrazy, obrázky, fotografie, papír a lepenka, tiskárenské výrobky, papírnické zboží a vzdělávací potřeby; (25) oděvy, obuv; (28) hračky, hry a žertovné předměty; (35) obchodní zprostředkovatelské služby a obchodní informace pro spotřebitele, administrativní prodej, pomoc v obchodní a podnikatelské činnosti, management a administrativní služby, administrativní podpora a zpracování dat [služby], obchodní administrativní, kancelářská administrativní pro druhé, aranžování výkladů, kancelářské práce v podobě zakládání dokumentů, recepční služby pro návštěvníky [kancelářské práce], přepis sdělení [kancelářské práce], upomínání schůzek [kancelářské práce], plánování schůzek [kancelářské práce], děrování štítků [kancelářské práce], zakládání listin nebo magnetických pásek (kancelářské práce), služby zprostředkování kancelářské práce, maloobchodní prodej alkoholických nápojů s výjimkou piva, maloobchod a velkoobchod s výše uvedenými výrobky ve tř. 9, 16, 25 a 28, maloobchodní prodej audiovizuálního zařízení, maloobchodní prodej cukrářských výrobků, maloobchodní prodej čajů, maloobchodní prodej svátečních dekorací, maloobchodní prodej oděvů, maloobchodní prodej kakaa, maloobchodní prodej oblečení, maloobchodní prodej masa, maloobchodní prodej podestýlek, maloobchodní prodej tabáku, maloobchodní prodej obuvi, maloobchodní prodej světél, maloobchodní prodej piva, maloobchodní prodej šperků, maloobchodní prodej zbraní, maloobchodní prodej deštníků, maloobchodní prodej zavazadel, maloobchodní prodej postrojů, marketing, merchandising, organizování komerčních nebo propagačních výstav, organizování obchodních výstav, poskytování obchodních informací prostřednictvím webových stránek, obchodní nebo podnikatelské poradenství (profesionální -), pronájem reklamních ploch, sjednávání a uzavírání obchodních transakcí pro třetí strany, šíření reklamních materiálů, vedení účetnictví, reklamní, marketingové a propagační služby, předváděcí akce a výstavy pro reklamní a obchodní účely; (36) pronájem kanceláří, služby realitních kanceláří na pronájem budov, služby realitních kanceláří na pronájem pozemků, sdružování nemovitostí, pronájem nemovitostí, sdílení nemovitostí, financování nemovitostí, management nemovitostí, správa nemovitostí, investice do nemovitostí, zajišťování pronájmu nemovitostí, správa nemovitostí spojená s transakcemi nemovitostí, správa portfolií nemovitostí, vyhledávání obytných nemovitostí, financování rozvoje nemovitostí, pojištění nemovitostí (realit), konzultace o nemovitostech, zprostředkování v oblasti nemovitostí, zprostředkování nájmu (pouze nemovitostí), management investic do nemovitostí, konzultace při koupi nemovitostí, služby v oblasti nemovitostí, pronájem nemovitostí a majetku, služby nemovitostní (realitní služby), poskytování informací o nemovitostech, služby spojené s nabyváním nemovitostí, makléřské služby v oblasti nemovitostí, získávání nemovitostí pro třetí osoby, služby realitních kanceláří v oblasti komerčních nemovitostí, služby správy nemovitostí týkající se obchodních budov, služby správy nemovitostí týkající se komplexů budov, služby správy nemovitostí týkající se průmyslových prostor, služby realitní kanceláře, služby realitní kanceláře pro prodej a pronájem firem, poskytování informací v oblasti trhu s nemovitostmi (realitami), poskytování realitních informací vztahujících se k nákupu a prodeji budov, služby realitních kanceláří vztahující se k nákupu a prodeji pozemků; (37) čištění budov, čištění interiéru a exteriéru budov, čištění budov [fasád, vnějších povrchů a ploch], developerské služby

(stavebnictví), informace o opravách, instalace a opravy elektrospotřebičů, instalace a opravy telefonů, instalace a opravy počítačů, instalace a opravy počítačového hardwaru, údržba počítačového hardwaru, instalace, údržba a opravy kuchyňského vybavení, opravy tašek, opravy zavazadel, čalounické opravy, opravy obuvi, opravy hodin, opravy klobouků, opravy brýlí, opravy zámků, šití (opravy), opravy deštníků, opravy telefonů, opravy oděvů, opravy staveb, zámečnictví (opravy), opravy klenotů, opravy klavírů, opravy kuchyňského nábytku, opravy slunečních brýlí, opravy bezpečnostních zámků, opravy poškozených počítačů, opravy kamer/fotoaparátů, opravy hodinek, údržba staveb, údržba a opravy budov, údržba, čištění a opravy kůže, opravy hudebních nástrojů, inženýrské stavby vztahující se k prevenci zaplavení budov při povodních, inženýrské stavby vztahující se k venkovské půdě, inženýrské stavby vztahující se k zemědělské půdě, inženýrské stavby v oblasti zavlažování, konzultace ve stavebnictví, výstavba, výstavba podlah, výstavba domů, výstavba sportovišť, výstavba obchodů, výstavba galerií, výstavba kanceláří, výstavba bazénů, výstavba veřejných objektů, výstavba obchodních komplexů, výstavba inženýrských staveb, výstavba obytných zón, výstavba komerčních budov, výstavba nákupních center, stavební dozor, stavební informace, stavebnictví, stavitelství, výstavba obchodních stánků a obchodů, renovace nemovitostí, údržba nemovitostí; (39) pronájem garáží a parkovacích míst, pronájem nákladních vozidel, kamiónů, pronájem skladů, pronájem skladovacích kontejnerů; (41) služby v oblasti vzdělávání, zábavy a sportu, pořádání soutěží, pořádání lig virtuálních sportů, pořádání zábavných show, pořádání rekreačních akcí, pořádání představení, příprava a pořádání zábavních aktivit, příprava a pořádání kulturních aktivit, pořádání sportovních akcí, pořádání konferencí, výchova, vydávání tiskovin vztahujících se ke vzdělávání, školní vzdělávání, výuka, programy her (zábava, vzdělávání), letní tábory (zábava a vzdělávání), pronájem zařízení a vybavení ke vzdělávání, zábavě, sportu a kultuře, pobavení, prázdninové tábory [zábava], zábava prostřednictvím telefonu, služby fanklubů (zábava), zábava pro hosty, organizování a vedení soutěží [výchova a zábava], zábava ve formě soutěží v oblasti elektronických sportů, zábava ve formě aquaparků a zábavních parků, zábava ve formě tanečních představení, zábava ve formě hry na foukací harmoniku, zábava ve formě živých vystoupení a osobních vystoupení postav v kostýmech, zábava ve formě kouzelnických představení, zábava prostřednictvím divadelních produkcí, zábava formou koncertů, služby týkající se dětského dobrodružného hřiště, školící služby, poskytování vzdělávacích zábavních služeb pro děti v poškolených centrech, zábavní služby poskytované pro děti, zážitkový trénink pro děti, poskytování herních prostor a zařízení pro děti, zábavní a tematické parky, poutě, ZOO a muzea, zábavní služby ve formě představení v zábavním parku, služby v oblasti živých vystoupení, vydávání tiskovin, organizování a vedení soutěží v oblasti elektronických sportů, zábava ve formě živých tanečních vystoupení, umělecké výstavy využívající virtuální realitu, organizování konferencí, výstav a soutěží, virtuální fyzický fitness trénink, poskytování arkádových her v oblasti virtuální reality, služby v oblasti her virtuální reality poskytované on-line z počítačové sítě, zvuková, obrazová a multimediální produkce a fotografie, služby v oblasti fitness, zábavní, sportovní a kulturní aktivity, zábavní služby zaměřené na soutěže, zábavní parky, střediska zábavy, zábavní kluby (služby), pronájem zařízení pro elektronické hry, organizování soutěží zaměřených na elektronické hry, produkce her, poskytování her, pořádání her, služby v oblasti interaktivních počítačových her, půjčování přístrojů na hraní her, půjčování herního vybavení, poskytování on-line počítačových her, poskytování interaktivních on-line počítačových her, poskytování her prostřednictvím počítačového systému, organizace kvízů, her a soutěží, herny (provozování -), pronájem herních automatů [přístroje ke hraní her], služby v oblasti her pro účely zábavy, zábavní služby ve formě sdružování uživatelů pro počítačové hry; (42) architektonické poradenství, architektura, inženýrské práce, plánování městské výstavby, geologický průzkum, studie technických projektů, zeměměřičství, geodzie, topografické zeměměřičství, zkoušky materiálů, instalace softwaru, energetický audit, webhostingové služby a software jako služba a pronájem softwaru, rozpočtování staveb, urbanistické plánování, architektonické služby a služby urbanistického plánování, konzultační služby v oblasti územního plánování, grafické návrhy propagačních materiálů, design nábytku, stavební design, architektonický design, grafický design, design softwaru, technický design, umělecký design, komerční umělecký design, projektování restaurací (design), navrhování barů (design), projektování budov (design), navrhování koupelen (design), navrhování kuchyní (design), design (grafické umění), styling [průmyslový design], projektování obchodů (design), architektonický design exteriérových dekorací, architektonický design interiérových dekorací, design skla a skleněných výrobků, služby v oblasti informačních technologií, vývoj softwaru, programování a implementace softwaru,

pronájem počítačového hardwaru a počítačového vybavení, navrhování a vývoj softwaru pro počítačové hry, navrhování a vývoj softwaru virtuální reality, poskytování virtuálních počítačových systémů prostřednictvím cloud computingu, programování softwaru počítačových her, počítačové programování video her a počítačových her, navrhování her; (43) ubytovací služby (hotely, penziony), hotelové služby, zprostředkování hotelového ubytování, rezervace ubytování v penzionech, hotely, ubytovny a penziony, prázdninové a turistické ubytování, pronájem pokojů, bary, restaurační služby, kavárna, restaurace, samoobslužné restaurace, restaurace rychlého občerstvení, restaurace s odnosem jídel s sebou, poskytování jídla a nápojů, catering (poskytování jídla a nápojů), klubové služby (poskytování jídla a nápojů), informační, poradenské a rezervační služby v oblasti poskytování jídla a pití, delikatesy (restaurace), gril - restaurace, turistické restaurace, bufety, služby v oblasti pohostinství (potraviny a nápoje); (45) hlídání dětí.

Třídy výrobků a služeb:

9, 16, 25, 28, 35, 36, 37, 39, 41, 42, 43, 45

(540)

Máj experience

(592) Slovní

(111) **401996**

(220) 13.11.2023

(320) 13.11.2023

(442) 24.01.2024

(151) 02.05.2024

(730) **AMADEUS Real Estate, a.s.**, Dlouhá 741/13, Praha 1, Staré Město, 11000, CZ

(740) Mgr. Jan Petřík, advokát, Na hřebenech II 1718/10, Praha 4, Nusle, 14000

(210) O-589421

(511) (9) brýle pro virtuální realitu, členky pro virtuální realitu, software pro virtuální realitu, hardware pro virtuální realitu, informační technologie a audiovizuální, multimediální a fotografické přístroje, počítačový software, obsah médií, databáze, počítačové operační systémy, firmware (mikroprogramové vybavení), aplikační software, aplikační software pro bezdrátová zařízení, integrovaný software, interaktivní počítačové programy, interaktivní multimediální počítačové programy, interaktivní multimediální počítačové herní programy, interaktivní video software, multimediální software, software pro počítačovou grafiku, herní software pro virtuální realitu, počítačové programy pro hraní her, simulační software, elektronické sportovní tréninkové simulátory [výukové přístroje s počítačovým hardwarem a softwarem], software pro rozšířenou realitu pro simulaci, kina pro virtuální realitu [VR], přístroje k vytváření virtuálních obrazů, sluchátka pro hry virtuální reality, náhlavní soupravy pro virtuální realitu, simulátory pohybu založené na virtuální realitě [VR]; (16) tiskoviny, noviny, brožury, obrazy, obrázky, fotografie, papír a lepenka, tiskárenské výrobky, papírnické zboží a vzdělávací potřeby; (25) oděvy, obuv; (28) hračky, hry a žertovné předměty; (35) obchodní zprostředkovatelské služby a obchodní informace pro spotřebitele, administrativní prodeje, pomoc v obchodní a podnikatelské činnosti, management a administrativní služby, administrativní podpora a zpracování dat [služby], obchodní administrativní, kancelářská administrativní pro druhé, aranžování výkladů, kancelářské práce v podobě zakládání dokumentů, recepční služby pro návštěvníky [kancelářské práce], prepis sdělení [kancelářské práce], upomínání schůzek [kancelářské práce], plánování schůzek [kancelářské práce], děrování štítků [kancelářské práce], zakládání listin nebo magnetických pásek (kancelářské práce), služby zprostředkování kancelářské práce, maloobchodní prodej alkoholických nápojů s výjimkou piva, maloobchod a velkoobchod s výše uvedenými výrobky ve tř. 9, 16, 25 a 28, maloobchodní prodej audiovizuálního zařízení, maloobchodní prodej cukrářských výrobků, maloobchodní prodej čajů, maloobchodní prodej svátečních dekorací, maloobchodní prodej oděvů, maloobchodní prodej kakaa, maloobchodní prodej oblečení, maloobchodní prodej masa, maloobchodní prodej podestýlek, maloobchodní prodej tabáku, maloobchodní prodej obuvi, maloobchodní prodej světél, maloobchodní prodej piva, maloobchodní prodej šperků, maloobchodní prodej zbraní, maloobchodní prodej deštníků, maloobchodní prodej zavazadel, maloobchodní prodej strojů, marketing, merchandising, organizování komerčních nebo propagačních výstav, organizování obchodních výstav, poskytování obchodních informací prostřednictvím webových stránek, obchodní nebo podnikatelské poradenství (profesionální -), pronájem reklamních ploch, sjednávání a uzavírání obchodních transakcí pro třetí strany, šíření reklamních materiálů, vedení účetnictví, reklamní, marketingové a propagační služby, předváděcí akce a výstavy pro reklamní a obchodní účely; (36) pronájem kanceláří, služby realitních kanceláří na pronájem budov, služby realitních kanceláří na pronájem pozemků, sdružování nemovitostí, pronájem nemovitostí,

sdílení nemovitostí, financování nemovitostí, management nemovitostí, správa nemovitostí, investice do nemovitostí, zajišťování pronájmu nemovitostí, správa nemovitostí spojená s transakcemi nemovitostí, správa portfolií nemovitostí, vyhledávání obytných nemovitostí, financování rozvoje nemovitostí, pojištění nemovitostí (realit), konzultace o nemovitostech, zprostředkování v oblasti nemovitostí, zprostředkování nájmu (pouze nemovitostí), management investic do nemovitostí, konzultace při koupi nemovitostí, služby v oblasti nemovitostí, pronájem nemovitostí a majetku, služby nemovitostní (realitní služby), poskytování informací o nemovitostech, služby spojené s nabyváním nemovitostí, makléřské služby v oblasti nemovitostí, získávání nemovitostí pro třetí osoby, služby realitních kanceláří v oblasti komerčních nemovitostí, služby správy nemovitostí týkající se obchodních budov, služby správy nemovitostí týkající se komplexů budov, služby správy nemovitostí týkající se průmyslových prostor, služby realitní kanceláře, služby realitní kanceláře pro prodej a pronájem firem, poskytování informací v oblasti trhu s nemovitostmi (realitami), poskytování realitních informací vztahujících se k nemovitostem a pozemkům, služby realitních kanceláří vztahující se k nákupu a prodeji budov, služby realitních kanceláří vztahující se k nákupu a prodeji pozemků; (37) čištění budov, čištění interiérů a exteriérů budov, čištění budov [fasád, vnějších povrchů a ploch], developerské služby (stavebnictví), informace o opravách, instalace a opravy elektrospotřebičů, instalace a opravy telefonů, instalace a opravy počítačů, instalace a opravy počítačového hardwaru, údržba počítačového hardwaru, instalace, údržba a opravy kuchyňského vybavení, opravy tašek, opravy zavazadel, čalounické opravy, opravy obuvi, opravy hodin, opravy klobouků, opravy brýlí, opravy zámků, šití (opravy), opravy deštníků, opravy telefonů, opravy oděvů, opravy staveb, zámečnictví (opravy), opravy klenotů, opravy klavírů, opravy kuchyňského nábytku, opravy slunečních brýlí, opravy bezpečnostních zámků, opravy poškozených počítačů, opravy kamer/fotoaparátů, opravy hodinek, údržba staveb, údržba a opravy budov, údržba, čištění a opravy kůže, opravy hudebních nástrojů, inženýrské stavby vztahující se k prevenci zaplavení budov při povodních, inženýrské stavby vztahující se k venkovské půdě, inženýrské stavby vztahující se k zemědělské půdě, inženýrské stavby v oblasti zavláždění, konzultace ve stavebnictví, výstavba, výstavba podlah, výstavba domů, výstavba sportovišť, výstavba obchodů, výstavba galerií, výstavba kanceláří, výstavba bazénů, výstavba veřejných objektů, výstavba obchodních komplexů, výstavba inženýrských staveb, výstavba obytných zón, výstavba komerčních budov, výstavba nákupních center, stavební dozor, stavební informace, stavebnictví, stavitelství, výstavba obchodních stánků a obchodů, renovace nemovitostí, údržba nemovitostí; (39) pronájem garáží a parkovacích míst, pronájem nákladních vozidel, kamiónů, pronájem skladů, pronájem skladovacích kontejnerů; (41) služby v oblasti vzdělávání, zábavy a sportu, pořádání soutěží, pořádání lig virtuálních sportů, pořádání zábavných show, pořádání rekreačních akcí, pořádání představení, příprava a pořádání zábavních aktivit, příprava a pořádání kulturních aktivit, pořádání sportovních akcí, pořádání konferencí, výchova, vydávání tiskovin vztahujících se ke vzdělávání, školní vzdělávání, výuka, programy her (zábava, vzdělávání), letní tábory (zábava a vzdělávání), pronájem zařízení a vybavení ke vzdělávání, zábavě, sportu a kultuře, pobavení, prázdninové tábory [zábava], zábava prostřednictvím telefonu, služby fanklubů (zábava), zábava pro hosty, organizování a vedení soutěží [výchova a zábava], zábava ve formě soutěží v oblasti elektronických sportů, zábava ve formě aquaparků a zábavních parků, zábava ve formě tanečních představení, zábava ve formě hry na foukací harmoniku, zábava ve formě živých vystoupení a osobních vystoupení postav v kostýmech, zábava ve formě kouzelnických představení, zábava prostřednictvím divadelních produkcí, zábava formou koncertů, služby týkající se dětského dobrodružného hřiště, školící služby, poskytování vzdělávacích zábavních služeb pro děti v poškolených centrech, zábavní služby poskytované pro děti, zážitkový trénink pro děti, poskytování herních prostor a zařízení pro děti, zábavní a tematické parky, poutě, ZOO a muzea, zábavní služby ve formě představení v zábavním parku, služby v oblasti živých vystoupení, vydávání tiskovin, organizování a vedení soutěží v oblasti elektronických sportů, zábava ve formě živých tanečních vystoupení, umělecké výstavy využívající virtuální realitu, organizování konferencí, výstav a soutěží, virtuální fyzický fitness trénink, poskytování arkádových her v oblasti virtuální reality, služby v oblasti her virtuální reality poskytované on-line z počítačové sítě, zvuková, obrazová a multimediální produkce a fotografie, služby v oblasti fitness, zábavní, sportovní a kulturní aktivity, zábavní služby zaměřené na soutěže, zábavní parky, střediska zábavy, zábavní kluby (služby), pronájem zařízení pro elektronické hry, organizování soutěží zaměřených na elektronické hry, produkce her, poskytování her, pořádání her, služby v oblasti interaktivních počítačových her, půjčování přístrojů na hraní her, půjčování herního

vybavení, poskytování on-line počítačových her, poskytování interaktivních on-line počítačových her, poskytování her prostřednictvím počítačového systému, organizace kvízů, her a soutěží, herny (provozování -), pronájem herních automatů [přístroje ke hraní her], služby v oblasti her pro účely zábavy, zábavní služby ve formě sdružování uživatelů pro počítačové hry; (42) architektonické poradenství, architektura, inženýrské práce, plánování městské výstavby, geologický průzkum, studie technických projektů, zeměměřičství, geodézie, topografické zeměměřičství, zkoušky materiálů, instalace softwaru, energetický audit, webhostingové služby a software jako služba a pronájem softwaru, rozpočtování staveb, urbanistické plánování, architektonické služby a služby urbanistického plánování, konzultační služby v oblasti územního plánování, grafické návrhy propagačních materiálů, design nábytku, stavební design, architektonický design, grafický design, design softwaru, technický design, umělecký design, komerční umělecký design, projektování restaurací (design), navrhování barů (design), projektování budov (design), navrhování koupelen (design), navrhování kuchyní (design), design (grafické umění), styling [průmyslový design], projektování obchodů (design), architektonický design exteriérových dekorací, architektonický design interiérových dekorací, design skla a skleněných výrobků, služby v oblasti informačních technologií, vývoj softwaru, programování a implementace softwaru, pronájem počítačového hardwaru a počítačového vybavení, navrhování a vývoj softwaru pro počítačové hry, navrhování a vývoj softwaru virtuální reality, poskytování virtuálních počítačových systémů prostřednictvím cloud computingu, programování softwaru počítačových her, počítačové programování video her a počítačových her, navrhování her; (43) ubytovací služby (hotely, penziony), hotelové služby, zprostředkování hotelového ubytování, rezervace ubytování v penzionech, hotely, ubytovny a penziony, prázdninové a turistické ubytování, pronájem pokojů, bary, restaurační služby, kavárna, restaurace, samoobslužné restaurace, restaurace rychlého občerstvení, restaurace s odnosem jídel s sebou, poskytování jídla a nápojů, catering (poskytování jídla a nápojů), klubové služby (poskytování jídla a nápojů), informační, poradenské a rezervační služby v oblasti poskytování jídla a pití, delikatesy (restaurace), gril - restaurace, turistické restaurace, bufety, služby v oblasti pohostinství (potraviny a nápoje); (45) hlídání dětí.

Třídy výrobků a služeb:

9, 16, 25, 28, 35, 36, 37, 39, 41, 42, 43, 45

(540)

Májx

(592) Slovní

(111) **401997**

(220) 13.11.2023

(320) 13.11.2023

(442) 24.01.2024

(151) 02.05.2024

(730) **AMADEUS Real Estate, a.s.**, Dlouhá 741/13, Praha 1, Staré Město, 11000, CZ

(740) Mgr. Jan Petřík, advokát, Na hřebenech II 1718/10, Praha 4, Nusle, 14000

(210) O-589422

(511) (9) brýle pro virtuální realitu, členky pro virtuální realitu, software pro virtuální realitu, hardware pro virtuální realitu, informační technologie a audiovizuální, multimediální a fotografické přístroje, počítačové software, obsah médií, databáze, počítačové operační systémy, firmware (mikroprogramové vybavení), aplikační software, aplikační software pro bezdrátová zařízení, integrovaný software, interaktivní počítačové programy, interaktivní multimediální počítačové programy, interaktivní multimediální počítačové herní programy, interaktivní video software, multimediální software, software pro počítačovou grafiku, herní software pro virtuální realitu, počítačové programy pro hraní her, simulační software, elektronické sportovní tréninkové simulátory [výukové přístroje s počítačovým hardwarem a softwarem], software pro rozšířenou realitu pro simulaci, kina pro virtuální realitu [VR], přístroje k vytváření virtuálních obrazů, sluchátka pro hry virtuální reality, náhlavní soupravy pro virtuální realitu, simulátory pohybu založené na virtuální realitě [VR]; (16) tiskoviny, noviny, brožury, obrazy, obrázky, fotografie, papír a lepenka, tiskárenské výrobky, papírové zboží a vzdělávací potřeby; (25) oděvy, obuv; (28) hračky, hry a žertovné předměty; (35) obchodní zprostředkovatelské služby a obchodní informace pro spotřebitele, administrativa prodeje, pomoc v obchodě a podnikatelské činnosti, management a administrativní služby, administrativní podpora a zpracování dat [služby], obchodní administrativa, kancelářská administrativa pro druhé, aranžování výkladů, kancelářské práce v podobě zakládání dokumentů, recepční služby pro návštěvníky [kancelářské práce], přepis sdělení [kancelářské práce], upomínání schůzek [kancelářské práce], plánování schůzek [kancelářské práce], děrování štítků

[kancelářské práce], zakládání listin nebo magnetických pásek (kancelářské práce), služby zprostředkování kancelářské práce, maloobchodní prodej alkoholických nápojů s výjimkou piva, maloobchod a velkoobchod s výše uvedenými výrobky ve tř. 9, 16, 25 a 28, maloobchodní prodej audiovizuálního zařízení, maloobchodní prodej cukrářských výrobků, maloobchodní prodej čajů, maloobchodní prodej piva, maloobchodní prodej svátečních dekorací, maloobchodní prodej oděvů, maloobchodní prodej kakaa, maloobchodní prodej oblečení, maloobchodní prodej masa, maloobchodní prodej podestýlek, maloobchodní prodej tabáku, maloobchodní prodej obuvi, maloobchodní prodej světel, maloobchodní prodej piva, maloobchodní prodej šperků, maloobchodní prodej zbraní, maloobchodní prodej deštníků, maloobchodní prodej zavazadel, maloobchodní prodej postrojů, marketing, merchandising, organizování komerčních nebo propagačních výstav, organizování obchodních výstav, poskytování obchodních informací prostřednictvím webových stránek, obchodní nebo podnikatelské poradenství (profesionální -), pronájem reklamních ploch, sjednávání a uzavírání obchodních transakcí pro třetí strany, šíření reklamních materiálů, vedení účetnictví, reklamní, marketingové a propagační služby, předváděcí akce a výstavy pro reklamní a obchodní účely; (36) pronájem kanceláří, služby realitních kanceláří na pronájem budov, služby realitních kanceláří na pronájem pozemků, sdružování nemovitostí, pronájem nemovitostí, sdílení nemovitostí, financování nemovitostí, management nemovitostí, správa nemovitostí, investice do nemovitostí, zajišťování pronájmu nemovitostí, správa nemovitostí spojená s transakcemi nemovitostí, správa portfolií nemovitostí, vyhledávání obytných nemovitostí, financování rozvoje nemovitostí, pojištění nemovitostí (realit), konzultace o nemovitostech, zprostředkování v oblasti nemovitostí, zprostředkování nájmu (pouze nemovitostí), management investic do nemovitostí, konzultace při koupi nemovitostí, služby v oblasti nemovitostí, pronájem nemovitostí a majetku, služby nemovitostní (realitní služby), poskytování informací o nemovitostech, služby spojené s nabyváním nemovitostí, makléřské služby v oblasti nemovitostí, získávání nemovitostí pro třetí osoby, služby realitních kanceláří v oblasti komerčních nemovitostí, služby správy nemovitostí týkající se obchodních budov, služby správy nemovitostí týkající se komplexů budov, služby správy nemovitostí týkající se průmyslových prostor, služby realitní kanceláře, služby realitní kanceláře pro prodej a pronájem firem, poskytování informací v oblasti trhu s nemovitostmi (realitami), poskytování realitních informací vztahujících se k nemovitostem a pozemkům, služby realitních kanceláří vztahující se k nákupu a prodeji budov, služby realitních kanceláří vztahující se k nákupu a prodeji pozemků; (37) čištění budov, čištění interiérů a exteriérů budov, čištění budov [fasád, vnějších povrchů a ploch], developerské služby (stavebnictví), informace o opravách, instalace a opravy elektrospotřebičů, instalace a opravy telefonů, instalace a opravy počítačů, instalace a opravy počítačového hardwaru, údržba počítačového hardwaru, instalace, údržba a opravy kuchyňského vybavení, opravy tašek, opravy zavazadel, čalounické opravy, opravy obuvi, opravy hodin, opravy klobouků, opravy brýlí, opravy zámků, šití (opravy), opravy deštníků, opravy telefonů, opravy oděvů, opravy staveb, zámečnictví (opravy), opravy klenotů, opravy klavírů, opravy kuchyňského nábytku, opravy slunečních brýlí, opravy bezpečnostních zámků, opravy poškozených počítačů, opravy kamer/fotoaparátů, opravy hodinek, údržba staveb, údržba a opravy budov, údržba, čištění a opravy kůže, opravy hudebních nástrojů, inženýrské stavby vztahující se k prevenci zaplavení budov při povodních, inženýrské stavby vztahující se k venkovské půdě, inženýrské stavby vztahující se k zemědělské půdě, inženýrské stavby v oblasti zavlažování, konzultace ve stavebnictví, výstavba, výstavba podlah, výstavba domů, výstavba sportovišť, výstavba obchodů, výstavba galerií, výstavba kanceláří, výstavba bazénů, výstavba veřejných objektů, výstavba obchodních komplexů, výstavba inženýrských staveb, výstavba obytných zón, výstavba komerčních budov, výstavba nákupních center, stavební dozor, stavební informace, stavebnictví, stavitelství, výstavba obchodních stánků a obchodů, renovace nemovitostí, údržba nemovitostí; (39) pronájem garáží a parkovacích míst, pronájem nákladních vozidel, kamióňů, pronájem skladů, pronájem skladovacích kontejnerů; (41) služby v oblasti vzdělávání, zábavy a sportu, pořádání soutěží, pořádání lig virtuálních sportů, pořádání zábavných show, pořádání rekreačních akcí, pořádání představení, příprava a pořádání zábavních aktivit, příprava a pořádání kulturních aktivit, pořádání sportovních akcí, pořádání konferencí, výchova, vydávání tiskovin vztahujících se ke vzdělávání, školní vzdělávání, výuka, programy her (zábava, vzdělávání), letní tábory (zábava a vzdělávání), pronájem zařízení a vybavení ke vzdělávání, zábavě, sportu a kultuře, pobavení, prázdninové tábory [zábava], zábava prostřednictvím telefonu, služby fanklubů (zábava), zábava pro hosty, organizování a vedení soutěží [výchova a zábava], zábava ve formě soutěží v oblasti elektronických sportů, zábava ve formě aquaparků a zábavních parků,

zábava ve formě tanečních představení, zábava ve formě hry na foukací harmoniku, zábava ve formě živých vystoupení a osobních vystoupení postav v kostýmech, zábava ve formě kouzelnických představení, zábava prostřednictvím divadelních produkcí, zábava formou koncertů, služby týkající se dětského dobrodružného hřiště, školící služby, poskytování vzdělávacích zábavních služeb pro děti v poškolených centrech, zábavní služby poskytované pro děti, zážitkový trénink pro děti, poskytování herních prostor a zařízení pro děti, zábavní a tematické parky, poutě, ZOO a muzea, zábavní služby ve formě představení v zábavním parku, služby v oblasti živých vystoupení, vydávání tiskovin, organizování a vedení soutěží v oblasti elektronických sportů, zábava ve formě živých tanečních vystoupení, umělecké výstavy využívající virtuální realitu, organizování konferencí, výstav a soutěží, virtuální fyzický fitness trénink, poskytování arkádových her v oblasti virtuální reality, služby v oblasti her virtuální reality poskytované on-line z počítačové sítě, zvuková, obrazová a multimediální produkce a fotografie, služby v oblasti fitness, zábavní, sportovní a kulturní aktivity, zábavní služby zaměřené na soutěže, zábavní parky, střediska zábavy, zábavní kluby (služby), pronájem zařízení pro elektronické hry, organizování soutěží zaměřených na elektronické hry, produkce her, poskytování her, pořádání her, služby v oblasti interaktivních počítačových her, půjčování přístrojů na hraní her, půjčování herního vybavení, poskytování on-line počítačových her, poskytování interaktivních on-line počítačových her, poskytování her prostřednictvím počítačového systému, organizace kvízů, her a soutěží, herny (provozování -), pronájem herních automatů [přístroje ke hraní her], služby v oblasti her pro účely zábavy, zábavní služby ve formě sdružování uživatelů pro počítačové hry; (42) architektonické poradenství, architektura, inženýrské práce, plánování městské výstavby, geologický průzkum, studie technických projektů, zeměměřičství, geodzie, topografické zeměměřičství, zkoušky materiálů, instalace softwaru, energetický audit, webhostingové služby a software jako služba a pronájem softwaru, rozpočtování staveb, urbanistické plánování, architektonické služby a služby urbanistického plánování, konzultační služby v oblasti územního plánování, grafické návrhy propagačních materiálů, design nábytku, stavební design, architektonický design, grafický design, design softwaru, technický design, umělecký design, komerční umělecký design, projektování restaurací (design), navrhování barů (design), projektování budov (design), navrhování koupelen (design), navrhování kuchyní (design), design (grafické umění), styling [průmyslový design], projektování obchodů (design), architektonický design exteriérových dekorací, architektonický design interiérových dekorací, design skla a skleněných výrobků, služby v oblasti informačních technologií, vývoj softwaru, programování a implementace softwaru, pronájem počítačového hardwaru a počítačového vybavení, navrhování a vývoj softwaru pro počítačové hry, navrhování a vývoj softwaru virtuální reality, poskytování virtuálních počítačových systémů prostřednictvím cloud computingu, programování softwaru počítačových her, počítačové programování video her a počítačových her, navrhování her; (43) ubytovací služby (hotely, penziony), hotelové služby, zprostředkování hotelového ubytování, rezervace ubytování v penzionech, hotely, ubytovny a penziony, prázdninové a turistické ubytování, pronájem pokojů, bary, restaurační služby, kavárna, restaurace, samoobslužné restaurace, restaurace rychlého občerstvení, restaurace s odnosem jídel s sebou, poskytování jídla a nápojů, catering (poskytování jídla a nápojů), klubové služby (poskytování jídla a nápojů), informační, poradenské a rezervační služby v oblasti poskytování jídla a pití, delikatesy (restaurace), gril - restaurace, turistické restaurace, bufety, služby v oblasti pohostinství (potraviny a nápoje); (45) hlídání dětí.

Třídy výrobků a služeb:

9, 16, 25, 28, 35, 36, 37, 39, 41, 42, 43, 45

(540)

MyX

(592) Slovní

(111) **401998**

(220) 13.11.2023

(320) 13.11.2023

(442) 24.01.2024

(151) 02.05.2024

(730) **Klub investorů a traderů s.r.o.**, Vinohradská 2396/184, Praha 3, Vinohrady, 13000, CZ

(740) JUDr. Ing. Andrej Staňko Ph.D., Vinohradská 2396/184, Praha 3, Vinohrady, 13000

(210) O-589426

(511) (35) reklamní, marketingové a propagační služby, obchodní poradenské a konzultační služby, poskytování reklamního prostoru po sítí pro třetí osoby, rozšiřování reklamy nebo inzerce, online reklama prostřednictvím

počítačových stránek, reklamní a inzertní materiály (publikování), reklamní materiály (příprava), psaní a vydávání reklamních textů, pronájem míst na umístění inzerce nebo reklamy, inzerce a inzertní služby, online inzerce v počítačové síti, srovnávací služby (benchmarking), poskytování obchodních informací prostřednictvím webových stránek; (36) finanční, peněžní a bankovní služby, služby kolektivního financování (crowdfunding), finanční a investiční konzultační služby, investiční crowdfunding (kolektivní financování), úvěrový crowdfunding (kolektivní financování); (38) telekomunikační služby, provozování internetového portálu, poskytování přístupu k obsahu, webovým stránkám a portálům.

Třídy výrobků a služeb:
35, 36, 38

(540)

Dluhopisomat

(592) Slovní

(111) **401999**

(220) 14.11.2023

(320) 14.11.2023

(442) 24.01.2024

(151) 02.05.2024

(730) **Janáková Eva Mgr., advokát**, náměstí I. P. Pavlova 1789/5, Praha 2, Nové Město, 12000, CZ

(210) O-589438

(511) (41) vzdělávání dospělých, pořádání, vedení a organizování seminářů; (45) advokátní a právní služby, služby právního zástupce, právní rešeršní služby, služby právní pomoci, služby v oblasti mimosoudního řešení sporů (právní služby).

Třídy výrobků a služeb:
41, 45

(540)



právní
maják

(593) Obrazová

(111) **402000**

(220) 15.11.2023

(320) 15.11.2023

(442) 24.01.2024

(151) 02.05.2024

(730) **KOMTERM, a.s.**, Bělehradská 55/15, Praha 4, Nusle, 14000, CZ

(740) Rabas, advokáti s.r.o., Vinohradská 343/6, Praha 2, Vinohrady, 12000

(210) O-589466

(511) (38) bezdrátové vysílání, elektronické nástěnky (telekomunikační služby -), geolokační služby (telekomunikační služby -), komunikace po síti optických vláken, komunikace prostřednictvím mobilních telefonů, komunikace prostřednictvím počítačových terminálů, paging (rozhlas, telefon nebo jiné prostředky elektronické komunikace -), poskytování diskusních místností na internetu, poskytování informací z oblasti telekomunikací, poskytování online fór, poskytování přístupu do databází, poskytování telekomunikačního připojení ke globální počítačové síti, poskytování telekomunikačních kanálů pro teleshopping, poskytování uživatelského přístupu do globální počítačové sítě, pronájem doby přístupu do globální počítačové sítě, pronájem modemů, pronájem přístrojů pro přenos zpráv, směrovací a spojovací služby pro telekomunikace, streaming dat, telefonická komunikace, telefonní služby, telegrafická komunikace, telegrafní služby, videokonferenční služby, televizní vysílání, telexové služby,

videokonferenční služby, vysílání kabelové televize, zaslání zpráv; (42) aktualizace počítačového softwaru, analýza počítačových systémů, analýza pro účely těžby na ropných polích, analýza vody, architektonické služby, bakteriologický výzkum, biologický výzkum, digitalizace dokumentů (skenování -), energetický audit, externí zálohování dat, fyzikální výzkum, geodézie, geologický průzkum, geologický výzkum, geotechnické průzkumy, grafické návrhy propagačních materiálů, hodnocení jakosti dřeva na pni, hodnocení jakosti vlny, hosting webových stránek, chemická analýza, chemický výzkum, instalace počítačového softwaru, inženýrské služby, kalibrace (měření -), kartografická nebo termografická měření prováděná dronem, kartografické služby, klinické studie, konverze počítačových programů a dat (s výjimkou fyzické konverze -), kopírování počítačových programů, meteorologické informace, navrhování dekorací na představení, navrhování interiérů, navrhování obalů, navrhování počítačové simulovaných modelů, návrhy interiéru, obnova počítačových dat, odblokování mobilních telefonů, oděvní návrhářství, ochrana proti počítačovým virům, ověřování pravosti uměleckých děl, plánování městské výstavby, platforma jako služba (PaaS -), počítačové programování, počítačové programování pro zpracování dat, počítačový grafický design pro projekce videomappingu, podmořský výzkum, podpůrné služby v oblasti informačních technologií (řešení problémů se softwarem -), poradenství v oblasti architektury, poradenství v oblasti bezpečnosti telekomunikační sítě, poradenství v oblasti internetového zabezpečení, poradenství v oblasti navrhování a vývoje počítačového hardwaru, poradenství v oblasti navrhování webových stránek, poradenství v oblasti počítačového softwaru, poradenství v oblasti počítačových technologií, poradenství v oblasti telekomunikačních technologií, poradenství v oblasti umělé inteligence, poradenství v oblasti úspor energie, poradenství v oblasti zabezpečení dat, poradenství v oblasti zabezpečení počítačů, poskytování geografických informací, poskytování informací o počítačových technologiích a programování prostřednictvím webových stránek, poskytování služeb v oblasti ověřování uživatelů prostřednictvím technologií s jediným přihlášením k on-line softwarovým aplikacím, poskytování vědeckých informací a poradenství v oblasti uhlíkové kompenzace, poskytování vědeckých informací, poradenství a konzultací v oblasti čistých nulových emisí, poskytování virtuálních počítačových systémů prostřednictvím cloud computingu, projektování ve výstavbě, pronájem datových center, pronájem měřicích přístrojů na zaznamenávání spotřeby energie, pronájem počítačového softwaru, pronájem počítačů, pronájem webových serverů, provádění průzkumů (inženýrské práce -), provádění studií technických projektů, provozování internetových vyhledávačů, průmyslový design, průzkum ropných polí, průzkumné služby (v oblasti ropného, plynarského a báňského průmyslu -), předpověď počasí, převod dat nebo dokumentů z fyzických nosičů na elektronická média, psaní počítačového kódu, ropný průzkum, serverhosting, sledování počítačových systémů za účelem odhalení nepovoleného přístupu nebo úniku dat, sledování počítačových systémů za účelem odhalení poruch, služby ověření uživatele pomocí technologie pro transakce v oblasti elektronického obchodu, služby ověřování uživatelů pomocí technologie blockchain, služby šifrování dat, služby v oblasti chemie, software jako služba (SaaS -), softwarové inženýrství pro zpracování dat, styling (průmyslový design -), technické psaní, technologické poradenství, technologické poradenství v oblasti digitální transformace, technologický výzkum, testování materiálů, testování ropných vrtů, testování textilií, těžba kryptoaktiv, těžba kryptoměn, tvorba počítačového softwaru, tvorba počítačových systémů, údržba počítačového softwaru, ukládání elektronických dat, umělecký design, vědecký výzkum, vědecký výzkum v oblasti ochrany životního prostředí, vytváření a navrhování webových katalogů informací pro jiné osoby (služby v oblasti informačních technologií -), vytváření a údržba webových stránek pro jiné osoby, vývoj počítačových platform, vývoj softwaru v rámci softwarového publikování, výzkum v oblasti technologie umělé inteligence, výzkum v oboru výstavby budov, výzkum ve strojírenství, výzkum vztahující se k telekomunikačním technikám, vzdálené monitorování provozu počítačového systému.

Třídy výrobků a služeb:

38, 42

(540)

KOMNET

(592) Slovní

(111) **402001**

(220) 15.11.2023

(320) 15.11.2023

(442) 24.01.2024

(151) 02.05.2024

(730) **KOMTERM, a.s.**, Bělehradská 55/15, Praha 4, Nusle, 14000, CZ
(740) Rabas, advokáti s.r.o., Vinohradská 343/6, Praha 2, Vinohrady, 12000
(210) O-589467
(511) (38) bezdrátové vysílání, elektronické nástěnky (telekomunikační služby -), geolokační služby (telekomunikační služby -), komunikace po síti optických vláken, komunikace prostřednictvím mobilních telefonů, komunikace prostřednictvím počítačových terminálů, paging (rozhlas, telefon nebo jiné prostředky elektronické komunikace -), poskytování diskusních místností na internetu, poskytování informací z oblasti telekomunikací, poskytování online fór, poskytování přístupu do databází, poskytování telekomunikačního připojení ke globální počítačové síti, poskytování telekomunikačních kanálů pro teleshopping, poskytování uživatelského přístupu do globální počítačové sítě, pronájem doby přístupu do globální počítačové sítě, pronájem modemů, poskytování přístrojů pro přenos zpráv, pronájem telefonů, pronájem telekomunikačního zařízení, přenos digitálních souborů, přenos elektronické pošty, přenos podcastů, přenos telegramů, přenos faxem, přenos videa na objednávku, přenos zpráv a obrázků pomocí počítačů, radiokomunikace, rozhlasové vysílání, služby hlasové pošty, směrovací a spojovací služby pro telekomunikace, streaming dat, telefonická komunikace, telefonní služby, telegrafická komunikace, telegrafní služby, telekonferenční služby, televizní vysílání, telexové služby, videokonferenční služby, vysílání kabelové televize, zaslání zpráv; (42) aktualizace počítačového softwaru, analýza počítačových systémů, analýza pro účely těžby na ropných polích, analýza vody, architektonické služby, bakteriologický výzkum, biologický výzkum, digitalizace dokumentů (skenování -), energetický audit, externí zálohování dat, fyzikální výzkum, geodézie, geologický průzkum, geologický výzkum, geotechnické průzkumy, grafické návrhy propagačních materiálů, hodnocení jakosti dřeva na pni, hodnocení jakosti vlny, hosting webových stránek, chemická analýza, chemický výzkum, instalace počítačového softwaru, inženýrské služby, kalibrace (měření -), kartografická nebo termografická měření prováděná dronem, kartografické služby, klinické studie, konverze počítačových programů a dat (s výjimkou fyzické konverze -), kopírování počítačových programů, meteorologické informace, navrhování dekorací na představení, navrhování interiérů, navrhování obalů, navrhování počítačové simulovaných modelů, návrhy interiérů, obnova počítačových dat, odblokování mobilních telefonů, oděvní návrhářství, ochrana proti počítačovým virům, ověřování pravosti uměleckých děl, plánování městské výstavby, platforma jako služba (PaaS -), počítačové programování, počítačové programování pro zpracování dat, počítačový grafický design pro projekce videomappingu, podmořský výzkum, podpůrné služby v oblasti informačních technologií (řešení problémů se softwarem -), poradenství v oblasti architektury, poradenství v oblasti bezpečnosti telekomunikační sítě, poradenství v oblasti internetového zabezpečení, poradenství v oblasti navrhování a vývoje počítačového hardwaru, poradenství v oblasti navrhování webových stránek, poradenství v oblasti počítačového softwaru, poradenství v oblasti počítačových technologií, poradenství v oblasti telekomunikačních technologií, poradenství v oblasti umělé inteligence, poradenství v oblasti úspor energie, poradenství v oblasti zabezpečení dat, poradenství v oblasti zabezpečení počítačů, poskytování geografických informací, poskytování informací o počítačových technologiích a programování prostřednictvím webových stránek, poskytování služeb v oblasti ověřování uživatelů prostřednictvím technologií s jediným přihlášením k on-line softwarovým aplikacím, poskytování vědeckých informací a poradenství v oblasti uhlíkové kompenzace, poskytování vědeckých informací, poradenství a konzultací v oblasti čistých nulových emisí, poskytování virtuálních počítačových systémů prostřednictvím cloud computingu, projektování ve výstavbě, pronájem datových center, pronájem měřicích přístrojů na zaznamenávání spotřeby energie, pronájem počítačového softwaru, pronájem počítačů, pronájem webových serverů, provádění průzkumů (inženýrské práce -), provádění studií technických projektů, provozování internetových vyhledávačů, průmyslový design, průzkum ropných polí, průzkumné služby (v oblasti ropného, plynářského a báňského průmyslu -), předpověď počasí, převod dat nebo dokumentů z fyzických nosičů na elektronická média, psaní počítačového kódu, ropný průzkum, serverhosting, sledování počítačových systémů za účelem odhalení nepovoleného přístupu nebo úniku dat, sledování počítačových systémů za účelem odhalení poruch, služby ověření uživatele pomocí technologie pro transakce v oblasti elektronického obchodu, služby ověřování uživatelů pomocí technologie blockchain, služby šifrování dat, služby v oblasti chemie, software jako služba (SaaS -), softwarové inženýrství pro zpracování dat, styling (průmyslový design -), technické psaní, technologické poradenství, technologické poradenství v oblasti digitální transformace, technologický výzkum, testování materiálů, testování ropných vrtů, testování textilií, těžba kryptoaktiv, těžba kryptoměn, tvorba počítačového softwaru, tvorba počítačových systémů,

údržba počítačového softwaru, ukládání elektronických dat, umělecký design, vědecký výzkum, vědecký výzkum v oblasti ochrany životního prostředí, vytváření a navrhování webových katalogů informací pro jiné osoby (služby v oblasti informačních technologií -), vytváření a údržba webových stránek pro jiné osoby, vývoj počítačových platform, vývoj softwaru v rámci softwarového publikování, výzkum v oblasti technologie umělé inteligence, výzkum v oboru výstavby budov, výzkum ve strojírenství, výzkum vztahující se k telekomunikačním technikám, vzdálené monitorování provozu počítačového systému.

Tridy výrobků a služeb:

38, 42

(540)

KOMSYS

(592) Slovní

(111) **402002**

(220) 15.11.2023

(320) 15.11.2023

(442) 24.01.2024

(151) 02.05.2024

(730) **KOMTERM, a.s.**, Bělehradská 55/15, Praha 4, Nusle, 14000, CZ

(740) Rabas, advokáti s.r.o., Vinohradská 343/6, Praha 2, Vinohrady, 12000

(210) O-589468

(511) (9) airbagy pro bezpečnostní použití na ochranu proti pádu, antény, audio a video přijímače, audiovizuální zařízení pro výuku, automatické časové spínače, automatické indikátory nízkého tlaku v pneumatikách vozidel, autorádia, baterie do vozidel, bezdrátové mikrofony s reproduktorem, bezdrátové telefony, bezpečnostní tokeny (šifrovací zařízení -), bezpečnostní značky (světelné -), biočipy, biometrické pasy, biometrické průkazy totožnosti, biometrické zámky, blikající světelná signalizace, celulární telefony, čipové karty (karty s integrovaným obvodem -), čipy (integrované obvody -), čítače, čtečky zařízení, čtečky čárových kódů, čtečky (zařízení pro zpracování dat -), datové sady (nahrané nebo stahovatelné -), desky do akumulátorů (baterií), detektory, diagnostické přístroje (ne lékařské -), diaprojektory, digitální informační tabule, digitální termostaty pro regulaci klimatizace, disky, DNA čipy, DVD přehrávače, elektrická relé, elektrická vedení, elektrická zabezpečovací zařízení proti krádeži, elektrická zařízení pro dálkové řízení průmyslových procesů, elektrické adaptéry, elektrické akumulátory, elektrické baterie, elektrické cívký, elektrické dveřní zvonky, elektrické kabelová svazky pro automobily, elektrické kabely, elektrické kolektory, elektrické měniče, elektrické ohradníky, elektrické pohony, elektrické regulátory, elektrické signální zvonky (alarmy -), elektrické stmívače (regulační zařízení -), elektrické vypínače a spínače, elektrické zámky, elektrické zástrčky, elektrické zásuvky, elektrifikované kolejnice pro instalaci bodových svítidel, elektrodynamická zařízení pro dálkové řízení signalizace, elektroluminiscenční diody (LED -), elektromagnetické cívký, elektronická světelná ukazovátka, elektronické interaktivní tabule, elektronické kapesní překladače, elektronické klíčenky jako dálkové ovladače, elektronické nástěnky, elektronické ovladače pro servomotory, elektronické přístupové systémy (zabezpečení dveří -), fotovoltaické články, fyzikální přístroje a nástroje, galvanické baterie, galvanické články, galvanometry, generátory ozonu pro kalibrační účely, GSM spínače (elektrotechnika -), handsfree sady pro telefony, humanoidní roboti s komunikačními a učebními funkcemi pro pomoc lidem a pro zábavu lidí, chemické přístroje a zařízení, chytré karty (karty s integrovaným obvodem -), chytré náramky (měřicí přístroje -), chytré reproduktory, chytré telefony (smartphony -), indikátory ztrát elektrické energie, integrované obvody, interaktivní terminály vybavené dotykovou obrazovkou, interkomunikační zařízení, jističe, kabely z optických vláken, kalorimetry, kapesní počítače (PDA -), kódované vstupní karty, kompaktní disky (audio-video -), kompaktní disky (CD ROM - pouze pro čtení -), kondenzátory (elektrotechnika -), konektory (elektrotechnika -), magnetická datová média, magnetická kódovací zařízení, magnetické disky, magnetické dráty, magnetické identifikační karty, magnetické kódované identifikační náramky, magnetické pásky, měniče disků pro počítače, měřicí nástroje a zařízení, mikrofony, mikroprocesory, mobilní telefony, modemy, monitorovací počítačové programy, monitorovací zařízení nošená na těle, počítačový software, počítačový hardware, nabíjecí stanice pro elektrická vozidla, nabíječky baterií, nabíječky mobilních telefonů, náhlavní displeje, nahrané počítačové programy, nahrané programy operačních systémů, navigační přístroje, nosiče zvukových záznamů, nositelné reproduktory, nositelné video obrazovky, notebooky, obrazovky, optická vlákna (světlovodná vlákna -), optické datové nosiče, optické disky, optické kondenzory, paměťová zařízení počítačů, parkovací senzory pro vozidla, periferní zařízení

počítačů, platformy počítačového softwaru (nahrané nebo ke stažení -), plynoměry, počítače, počítačové diskové mechaniky, počítačové klávesnice, počítačové programy (stahovatelné -), počítačové síťové routery, pojistky, procesory, přehrávače kompaktních disků, přenosné bezdrátové tiskárny pro použití s přenosnými počítači a mobilními zařízeními, přenosné multimediální přehrávače, přenosné nabíječky do sítě, přenosné počítače, přenosné reproduktory, přístroje pro reprodukci zvuku, radary, radiologické přístroje pro průmyslové účely, radiopřijímače, radiotelegrafická zařízení, reflexní prvky na oděvy k prevenci dopravních nehod, registrační pokladny, regulátory tepla, roboti do laboratoří, rozhraní pro počítače, rozvaděče (elektrotechnika -), rozvodné desky (elektrotechnika -), samoobslužné terminály, satelitní navigační přístroje, signální lampy, skenery (zařízení pro zpracování dat -), skládací chytré telefony (smartphony), sklonoměry, software počítačových her ke stažení, solární baterie, solární panely na výrobu elektřiny, solenoidové ventily (elektromagnetické spínače -), sonary, spínací skříně (elektrotechnika -), spínače elektrických obvodů, spoje (elektrotechnika -), stahovatelná grafika pro mobilní telefony, stahovatelné digitální soubory ověřené nezaměnitelnými tokeny, stahovatelné elektronické publikace, stahovatelné e-peněženky, stahovatelné kryptografické klíče pro přijímání a vydávání kryptoaktiv, stahovatelné počítačové aplikace, stahovatelný počítačový software pro provádění transakcí kryptoaktiv pomocí technologie blockchain, stroje na počítání a třídění peněz, svorky na elektrické cívký, tablety (počítače -), tachometry, telefonní dráty, telefonní mikrofony, telefonní přístroje, teleprezenční roboti, teleskopy, televizory, tělové postroje pro podporu při zvedání nákladů, teodolity, teploměry (ne lékařské -), teploměry s vlhkoměrem, terminály pro kreditní karty, termostaty, termovizní kamery, testery na orientační stanovení obsahu alkoholu v krvi dechovou zkouškou, tištěné spoje, transformátory (elektrotechnika -), transformátory na zvyšování napětí, tranzistory (elektrotechnika -), ukazatele hladiny vody, ukazatele rychlosti, ukazatele teploty, ukazatele tlaku, USB flash disky, usměrňovače proudu, uživatelem programovatelní humanoidní roboti (nenakonfigurovaní -), vazební členy (zařízení pro zpracování dat -), vázící stroje, vedení (elektrina -), vnitřní chladicí ventilátory do počítačů, vodící šablony s upínáním pro přesné vedení nástroje, vysílače elektronických signálů, vysílače (telekomunikace -), vysílačky (telekomunikace -), vysokofrekvenční přístroje a zařízení, výstražná zařízení proti krádeži, výškoměry, záchranné prostředky a vybavení, zařízení k ovládní kotlů, zařízení na demagnetizaci magnetických pásek, zařízení na kontrolu rychlosti pro vozidla, zařízení na zpracování dat, zařízení pro automatické řízení vozidel, zařízení pro přenos zvuku, zvuková výstražná zařízení, 3D brýle, 3D skenery; (38) bezdrátové vysílání, elektronické nástěnky (telekomunikační služby -), geolokační služby (telekomunikační služby -), komunikace po síti optických vláken, komunikace prostřednictvím mobilních telefonů, komunikace prostřednictvím počítačových terminálů, paging (rozhlas, telefon nebo jiné prostředky elektronické komunikace -), poskytování diskusních místností na internetu, poskytování informací z oblasti telekomunikací, poskytování online fór, poskytování přístupu do databází, poskytování telekomunikačního připojení ke globální počítačové síti, poskytování telekomunikačních kanálů pro teleshopping, poskytování uživatelského přístupu do globální počítačové sítě, pronájem doby přístupu do globální počítačové sítě, pronájem modemů, pronájem přístrojů pro přenos zpráv, pronájem telefonů, pronájem telekomunikačního zařízení, přenos digitálních souborů, přenos elektronické pošty, přenos podcastů, přenos telegramů, přenos faxem, přenos videa na objednávku, přenos zpráv a obrázků pomocí počítačů, radiokomunikace, rozhlasové vysílání, služby hlasové pošty, směrovací a spojovací služby pro telekomunikace, streaming dat, telefonická komunikace, telefonní služby, telegrafická komunikace, telegrafní služby, telekonferenční služby, televizní vysílání, telexové služby, videokonferenční služby, vysílání kabelové televize, zaslání zpráv; (42) aktualizace počítačového softwaru, analýza počítačových systémů, analýza pro účely těžby na ropných polích, analýza vody, architektonické služby, bakteriologický výzkum, biologický výzkum, digitalizace dokumentů (skenování -), energetický audit, externí zálohování dat, fyzikální výzkum, geodézie, geologický průzkum, geologický výzkum, geotechnické průzkumy, grafické návrhy propagačních materiálů, hodnocení jakosti dřeva na pni, hodnocení jakosti vlny, hosting webových stránek, chemická analýza, chemický výzkum, instalace počítačového softwaru, inženýrské služby, kalibrace (měření -), kartografická nebo termografická měření prováděná dronem, kartografické služby, klinické studie, konverze počítačových programů a dat (s výjimkou fyzické konverze -), kopírování počítačových programů, meteorologické informace, navrhování dekorací na představení, navrhování interiérů, navrhování obalů, navrhování počítačově simulovaných modelů, návrhy interiérů, obnova počítačových dat, odblokování mobilních telefonů, oděvní návrhářství, ochrana proti

počítačovým virům, ověřování pravosti uměleckých děl, plánování městské výstavby, platforma jako služba (PaaS -), počítačové programování, počítačové programování pro zpracování dat, počítačový grafický design pro projekce videomappingu, podmořský výzkum, podpůrné služby v oblasti informačních technologií (řešení problémů se softwarem -), poradenství v oblasti architektury, poradenství v oblasti bezpečnosti telekomunikační sítě, poradenství v oblasti internetového zabezpečení, poradenství v oblasti navrhování a vývoje počítačového hardwaru, poradenství v oblasti navrhování webových stránek, poradenství v oblasti počítačového softwaru, poradenství v oblasti počítačových technologií, poradenství v oblasti telekomunikačních technologií, poradenství v oblasti umělé inteligence, poradenství v oblasti úspor energie, poradenství v oblasti zabezpečení dat, poradenství v oblasti zabezpečení počítačů, poskytování geografických informací, poskytování informací o počítačových technologiích a programování prostřednictvím webových stránek, poskytování služeb v oblasti ověřování uživatelů prostřednictvím technologií s jediným přihlášením k on-line softwarovým aplikacím, poskytování vědeckých informací a poradenství v oblasti uhlíkových kompenzací, poskytování vědeckých informací, poradenství a konzultací v oblasti čistých nulových emisí, poskytování virtuálních počítačových systémů prostřednictvím cloud computingu, projektování ve výstavbě, pronájem datových center, pronájem měřících přístrojů na zaznamenávání spotřeby energie, pronájem počítačového softwaru, pronájem počítačů, pronájem webových serverů, provádění průzkumů (inženýrské práce -), provádění studií technických projektů, provozování internetových vyhledávačů, průmyslový design, průzkum ropných polí, průzkumné služby (v oblasti ropného, plynařského a báňského průmyslu -), předpověď počasí, převod dat nebo dokumentů z fyzických nosičů na elektronická média, psaní počítačového kódu, ropný průzkum, serverhosting, sledování počítačových systémů za účelem odhalení nepovoleného přístupu nebo úniku dat, sledování počítačových systémů za účelem odhalení poruch, služby ověření uživatele pomocí technologie pro transakce v oblasti elektronického obchodu, služby ověřování uživatelů pomocí technologie blockchain, služby šířování dat, služby v oblasti chemie, software jako služba (SaaS -), softwarové inženýrství pro zpracování dat, styling (průmyslový design -), technické psaní, technologické poradenství, technologické poradenství v oblasti digitální transformace, technologický výzkum, testování materiálů, testování ropných vrtů, testování textilií, těžba kryptoaktiv, těžba kryptoměn, tvorba počítačového softwaru, tvorba počítačových systémů, údržba počítačového softwaru, ukládání elektronických dat, umělecký design, vědecký výzkum, vědecký výzkum v oblasti ochrany životního prostředí, vytváření a navrhování webových katalogů informací pro jiné osoby (služby v oblasti informačních technologií -), vytváření a údržba webových stránek pro jiné osoby, vývoj počítačových platform, vývoj softwaru v rámci softwarového publikování, výzkum v oblasti technologie umělé inteligence, výzkum v oboru výstavby budov, výzkum ve strojírenství, výzkum vztahující se k telekomunikačním technikám, vzdálené monitorování provozu počítačového systému.

Třídy výrobků a služeb:
9, 38, 42

(540)

KOMWEB

(592) Slovní

(111) **402003**

(220) 15.11.2023

(320) 15.11.2023

(442) 24.01.2024

(151) 02.05.2024

(730) **Jarolím Pavel**, Zákostelní 663/13, Praha 9, Vysočany, 19000, CZ

(210) O-589479

(591) Barevná

(511) (1) kontaktní lepidlo na lamináty, kontaktní lepidlo na dřevo, kapaliny používané pro čištění během výrobních procesů, epoxidové pryskyřice, želatinové lepidlo (jiné než pro kancelářské účely nebo pro použití v domácnosti), čističi chemikálie, vodní lineární polymerové gely, čističí prostředky pro použití ve výrobních procesech, chemické látky zabraňující kondenzaci, chemické přípravky pro prevenci vzniku plísní, lepidla na obkládačky, lepidla pro průmyslové účely, silikony, spojovací tmely; (2) podkladové nátěry, minerální lihoviny jako ředidlo, barvicí hmoty k použití v barvách, barvy, tekuté barvy, mořidla na dřevo; (3) mýdlo, mýdlové roztoky, průmyslové mýdlo, čističí roztoky, čističí prostředky, čističí gely, přípravky na leštění, vosky (leštiči), ochranné krémy, čističí přípravky; (6) kovové podpěry okapů; (7) válečkové dopravníky; (9) vlhkoměry, elektronické měřiče, ukazatele hladiny vody; (17) silikonové tmely,

cementové tmely, izolační pásy, izolační vodotěsné membrány, tmely v rámci této třídy, lepicí protiskluzové pásy na podlahové krytiny, izolační akrylové pryskyřice, spárovací hmoty, spárovací tmely, spárovací směsi, latex pro průmyslové účely, nekovová těsnění, hydroizolační těsnění, izolační materiály, izolační tkaniny, lepicí pásy (jiné než pro kancelářské potřeby a jiné než pro lékařské účely či pro domácnost), těsnící materiály, zateplovací hmoty; (19) betonové nátěry, podkladní potěry, sádrová malta, křemenný písek, malta pro stavebnictví, vyrovnávací přípravky (cement nebo malta), vápenná omítka, lepenka pro stavebnictví, nátěrové hmoty (stavební materiály), stavební materiály nekovové, vyztužovací materiály pro stavebnictví nekovové; (24) plsti, textilní plstě; (35) obchodní zprostředkovatelské služby, poptávky, profesionální obchodní poradenství, srovnávání cen, podpora prodeje; (37) služby hydroizolace (stavebnictví), aplikace vyrovnávacích potěrů, chemické čištění, stavební poradenství; (39) přeprava, skladování, uskladnění zboží, zprostředkování dopravy; (42) grafické návrhy propagačních materiálů, technologické poradenství, testování materiálů, výzkum v oboru výstavby budov, technické poradenství, stavební poradenství v oblasti navrhování a projektování.

Třídy výrobků a služeb:

1, 2, 3, 6, 7, 9, 17, 19, 24, 35, 37, 39, 42

(540)

ecomineral

(593) Obrazová

(111) **402004**

(220) 16.11.2023

(320) 16.11.2023

(442) 24.01.2024

(151) 02.05.2024

(730) **IR.Construction s.r.o.**, Drážďanská 856/74b, Ústí nad Labem, Krásné Březno, 40007, CZ

(740) Ing. Pavel Nádvořník s.r.o., Klínová 620/1, Ostrava, Hulváky, 70900

(210) O-589533

(591) Barevná

(511) (37) stavebnictví a demolice staveb, pozemní stavitelství, služby v oblasti řízení inženýrských projektů, konzultace v oblasti stavitelství a stavebnictví se zaměřením na rekultivaci a revitalizaci území, výstavba a údržba potrubí, provádění průmyslových staveb, stavební poradenství, pronájem stavebního vybavení, výstavba kanalizačních sítí; (39) zakládání, sledování a sanace skládek, skladování odpadu, likvidace odpadu (odvoz odpadu), pronájem nádob na skladování odpadu, poskytování informací o sběru odpadů; (40) rekultivace odpadových materiálů, recyklace a zpracování odpadů, informační, poradenské a konzultační služby vztahující se k recyklaci odpadu, likvidace odpadu (zpracování odpadu), dekontaminace půdy, konzervační práce pro zeminy a horniny, zpracování (přeměna) odpadu, kácení a zpracování dřeva, povrchová úprava kovů (ne natírání), zakázková výroba prefabrikovaných stavebních prvků, montáž výrobků pro třetí osoby; (42) inženýrské služby, projektování ve výstavbě, služby technického poradenství vztahující se k pozemnímu stavitelství, odborné posudky v oblasti životního prostředí, příprava posudků týkajících se architektury, konzultační služby v oblasti životního prostředí, poradenství v oblasti ochrany životního prostředí, technické poradenství v oboru ekologického inženýrství, hodnocení rizik v oblasti životního prostředí, služby v oblasti testování a kontroly životního prostředí, služby pro provádění rozborů půdy, geologické expertizy, geologický průzkum, služby bezpečnostního technologického testování, certifikace (kontrola) kvality, hodnocení kvality, poradenství v oboru zajištění kvality, výzkum v oblasti ekologie, provádění technických projektových studií pro stavební projekty; (44) zemědělské, zahradnické a lesnické služby týkající se rekultivace území poškozeného průmyslem.

Třídy výrobků a služeb:

37, 39, 40, 42, 44

(540)



(593) Obrazová

(111) **402005**

(220) 17.11.2023

(320) 17.11.2023

(442) 24.01.2024

(151) 02.05.2024

(730) **Waic Vlastimil**, Hutnická 5289, Chomutov, 43004, CZ

(210) O-589544

(511) (9) obsah s možností stažení a nahraný obsah; (16) papír a lepenka, pytle a balicí a obalové materiály a materiály pro skladování z papíru, lepenky nebo z plastů; (35) reklamní, marketingové a propagační služby; (38) telekomunikační služby; (41) zveřejňování, oznamování a psaní textů (nikoliv reklamních), služby v oblasti vzdělávání, zábavy a sportu; (45) politické služby.

Třídy výrobků a služeb:

9, 16, 35, 38, 41, 45

(540)

STAČILO!

(592) Slovní

(111) **402006**

(220) 17.11.2023

(320) 17.11.2023

(442) 24.01.2024

(151) 02.05.2024

(730) **Waic Vlastimil**, Hutnická 5289, Chomutov, 43004, CZ

(210) O-589545

(511) (9) obsah s možností stažení a nahraný obsah; (16) papír a lepenka, pytle a balicí a obalové materiály a materiály pro skladování z papíru, lepenky nebo z plastů; (35) reklamní, marketingové a propagační služby; (38) telekomunikační služby; (41) zveřejňování, oznamování a psaní textů (nikoliv reklamních), služby v oblasti vzdělávání, zábavy a sportu; (45) politické služby.

Třídy výrobků a služeb:

9, 16, 35, 38, 41, 45

(540)

STAČILO.EU

(592) Slovní

(111) **402007**

(220) 16.11.2023

(320) 16.11.2023

(442) 24.01.2024

(151) 02.05.2024

(730) **Toal CZ s.r.o.**, Ke Kapličce 66, Třebotov, Solopisky, 25228, CZ

(740) **DANĚK & PARTNERS** Advokátní a patentová kancelář, Ing. Vilém Daněk Ph.D. LL.M., patentový zástupce, Vinohradská 403/17, Praha 2, Vinohrady, 12000

(210) O-589558

(511) (3) kosmetické přípravky, a to adstringentní přípravky pro kosmetické účely, ambra (parfumerie), antiperspirační mýdlo, antistatické přípravky pro použití v domácnosti, aroma (éterické oleje), barviva na vlasy, barviva toaletní, kosmetické barvy, přípravky pro odstraňování barev – odbarvovače, krémy na kůži, krémy na bělení pokožky, bělicí a čistící přípravky na kůži, bělicí soli, bergamotový olej, brusiva, citronový olej (silice), čistící mléko pro toaletní účely, čistící oleje, čistící prostředky, čistící roztoky, přípravky pro čištění umělého chrupu, depilační přípravky, depilační vosk, detergenty (čistící prostředky), s výjimkou pro použití při průmyslových procesech a lékařství, dezodoranty pro osobní potřebu, šampóny a kosmetické přípravky pro domácí zvířata, éterické esence,

éterické oleje, přípravky na holení, jasmínový olej, kadidlo, kamenec (antiseptický přípravek), kolínská voda, kosmetické neceséry, kosmetické přípravky pro zestříhnutí, kosmetické tužky, kosmetické přípravky do koupele, koupelové soli, nikoliv pro medicínální účely, krásličí masky, kosmetické krémy, květinové parfémy (základní látky), výtažky z květin (parfumerie), lak na vlasy, laky na nehty, lepidla pro kosmetické účely, leštičí přípravky, levandulová voda a olej, líčidla, čistící mléko pro toaletní účely, mandlové mléko pro kosmetické účely, mandlové mýdlo, mandlový olej, maskara (barvy a stíny na oční víčka a řasy), mentolová silice (výtažkový olej), mořidla, mýdélka, vídla, umělé nehty, kosmetické přípravky na obočí, tužky na obočí, obtisky (ozdobné) pro kosmetické použití, oční řasy (umělé), odlakovače, přípravky na odličování, oleje do voňavek, přípravky na ondulaci, opalovací přípravky (kosmetika), spreje pro osvěžení dechu, parfémovaná voda, parfémy, pemza, přípravky proti pocení (toaletní potřeby), peroxid vodíku pro kosmetické účely, pižmo (parfumerie), pleťová voda pro kosmetické účely, kosmetické ubrousky napuštěné pleťovou vodou, kosmetické přípravky pro pěstění pokožky, pomády pro kosmetické účely, potpourri (směsi voňavých látek), prací prostředky, přípravky pro péči o nehty, pudr (líčidlo), rtěnky, růžový olej, šampóny, tuky pro kosmetické účely, ústní vody, nikoliv pro lékařské účely, vata na špejli (toaletní potřeby), vata pro kosmetické účely, vatové tyčinky pro kosmetické účely, vazelína z ropy pro kosmetické účely, vlasové vody, voda pro holení, voňavkářské výrobky, zubní pasty, zubní bělicí gely, krém na obuv; (5) farmaceutické výrobky a přípravky, bakteriální, chemické, biologické přípravky pro lékařské a veterinární účely, chemicko-farmaceutické přípravky, bylinné čaje pro lékařské účely, byliny (léčivé byliny), drogy pro léčebné účely, diabetické přípravky pro léčebné účely, potraviny pro batolata, náplastí, obvazový materiál, diagnostické preparáty pro lékařské a veterinární účely, dezinfekční přípravky, enzymatické přípravky pro lékařské a veterinární účely, chemická činidla pro lékařské a zvěrolékařské účely, chemikálie pro laboratorní analýzy pro lékařské a zvěrolékařské účely, přípravky z mikroorganismů pro lékařské a zvěrolékařské účely, diagnostická činidla pro použití in vitro pro lokalizování rakovinných míst a pro farmaceutické použití, diagnostická činidla biologického původu pro použití při diagnóze nemoci, chemické přípravky pro použití při analýzách DNA pro léčebné účely, živné pudy pro bakteriální kultury, vitamíny pro lékařské a zvěrolékařské účely, antibiotika, aminokyseliny pro lékařské účely, analgetika, anestetika, antiseptika, přípravky pro péči o dutinu ústní pro lékařské účely, léčivé přípravky do koupele, koupelové soli, léčiva na zuby, léčivé čaje, léčivé kořeny, léčivé rostliny, vodičky pro veterinární účely, zvěrolékařské přípravky, vložky, tampóny, balzámy pro lékařské účely, bílkovinná potrava pro lékařské účely, cukr pro lékařské účely, čípky, alkohol pro léčebné účely, deodoranty (jiné než pro osobní potřebu), dietetické látky upravené pro lékařské účely, hormony pro lékařské účely, kapsle pro lékařské účely, lékárníčky včetně obsahu, masti pro lékařské účely, soli pro lékařské účely do koupele, vláknina pro lékařské účely, izochací soli, přípravky na čištění vzduchu, diastáza, chinin, chinolin, izotopy, kafr, minerální vody k lékařským účelům, mouchy (papírové pásy na chytání -), peroxid vodíku, radioaktivní látky pro léčebné účely, radium pro léčebné účely, ricinová olej, sikativa pro léčebné účely, želatina (pro lékařské účely), digitalin, digestiva, estery, fenol, étery, formaldehyd, fosfáty, guajakol, hořec pro farmaceutické účely, vinný kámen pro farmaceutické účely, kolodiu, magnezie, mentol, mellissová voda, mouka, rybí moučka pro farmaceutické účely, myrobalánová kúra, octany, slad, vykuřovací tabletky, terpentín, živočišné uhlí, žíravé látky (pro farmaceutické účely), hematogen, hemoglobin, herbicidy, chloroform, jedy, jodoform, krevní plazma, media pro bakteriologické kultury, laktóza, mikroorganismy pro použití v lékařství a zvěrolékařství, narkotika, opiáty, projímadla, styptika, hygienické ubrousky, mucholapky, přípravky pro hubení much, vata, papírové plenky z papíru nebo buničiny; (16) toaletní papír, papír a výrobky z papíru všeho druhu, a to papír pro kopírování, papír balicí, papír voskovaný, filtrační papír, papírové kapesníky, papírové ubrousky a ubrusy, papírové ručníky, sáčky na odpadky z papíru nebo umělých hmot, tiskárenské výrobky, potřeby pro knižní vazby, plakáty, neperiodické i periodické publikace, a to brožury, časopisy, kalendáře, katalogy, ročenky, knihy, oběžníky, zpěvníky, knihy k nalepování výstřížků (alba), komiksy, archy papíru, listky, tiskoviny, poutače z papíru nebo z lepenky, mapy, atlasy, obrazy, pohlednice a jiné propagační a informační materiály a upomínkové předměty, spadající do této třídy, a to propagační publikace, ročenky, papírové propagační samolepky, manuály, noviny, knihařské výrobky, papírové podložky pod sklenice, i pivní, obaly na lahve, lepenka a kartonážní výrobky, alba, blahopřání i hudební, diagramy, fotografie, stojany na fotografie, grafické reprodukcce, grafiky, lepty, listky, litografie, olejotisky, malby (obrazy) zarámované či nezarámované, letáky, portréty, prospekty, rytiny, psací potřeby, tiskařské typy, štočky, obaly z papíru, známky, samolepky, bloky

(papírnické výrobky), dopisní papír, etikety, kromě textilních, formuláře, karty, karty a pásy papírové na počítačové programy, obálky, poštovní známky, pořadače (kancelářské potřeby), papírnické zboží kancelářské, obalové materiály, pouzdra na pera, pouzdra na razítka, připínáčky, razítka, seznamy (rejstříky), těžítka, tikety, účetní knihy, zápisníky (notesy), krabice lepenkové nebo papírové, obtisky, pásy doutníkové, podložky (psací), pouzdra na doklady, praporky, pytlíky jako obaly (z papíru nebo umělých hmot), štíty vývěsní z papíru nebo z lepenky, tabule reklamní z papíru nebo lepenky), učební a vyučovací pomůcky s výjimkou přístrojů.

Třídy výrobků a služeb:

3, 5, 16

(540)



(593) Obrazová

(111) **402008**

(220) 16.11.2023

(320) 16.11.2023

(442) 24.01.2024

(151) 02.05.2024

(730) **Toal CZ s.r.o.**, Ke Kapličce 66, Třebotov, Solopisky, 25228, CZ

(740) DANĚK & PARTNERS Advokátní a patentová kancelář, Ing. Vilém Daněk Ph.D. LL.M., patentový zástupce, Vinohradská 403/17, Praha 2, Vinohrady, 12000

(210) O-589559

(511) (3) kosmetické přípravky, a to adstringentní přípravky pro kosmetické účely, ambra (parfumerie), antiperspirační mýdlo, antistatické přípravky pro použití v domácnosti, aroma (éterické oleje), barviva na vlasy, barviva toaletní, kosmetické barvy, přípravky pro odstraňování barev – odbarvovače, krémy na kůži, krémy na bělení pokožky, bělicí a čistící přípravky na kůži, bělicí soli, bergamotový olej, brusiva, citronový olej (silice), čistící mléko pro toaletní účely, čistící oleje, čistící prostředky, čistící roztoky, přípravky pro čištění umělého chrupu, depilační přípravky, depilační vosk, detergenty (čistící prostředky), s výjimkou pro použití při průmyslových procesech a lékařství, dezodoranty pro osobní potřebu, šampóny a kosmetické přípravky pro domácí zvířata, éterické esence, éterické oleje, přípravky na holení, jasmínový olej, kadidlo, kamenec (antiseptický přípravek), kolínská voda, kosmetické neceséry, kosmetické přípravky pro zestříhnutí, kosmetické tužky, kosmetické přípravky do koupele, koupelové soli, nikoliv pro medicínální účely, krásličí masky, kosmetické krémy, květinové parfémy (základní látky), výtažky z květin (parfumerie), lak na vlasy, laky na nehty, lepidla pro kosmetické účely, leštičí přípravky, levandulová voda a olej, líčidla, čistící mléko pro toaletní účely, mandlové mléko pro kosmetické účely, mandlové mýdlo, mandlový olej, maskara (barvy a stíny na oční víčka a řasy), mentolová silice (výtažkový olej), mořidla, mýdélka, vídla, umělé nehty, kosmetické přípravky na obočí, tužky na obočí, obtisky (ozdobné) pro kosmetické použití, oční řasy (umělé), odlakovače, přípravky na odličování, oleje do voňavek, přípravky na ondulaci, opalovací přípravky (kosmetika), spreje pro osvěžení dechu, parfémovaná voda, parfémy, pemza, přípravky proti pocení (toaletní potřeby), peroxid vodíku pro kosmetické účely, pižmo (parfumerie), pleťová voda pro kosmetické účely, kosmetické ubrousky napuštěné pleťovou vodou, kosmetické přípravky pro pěstění pokožky, pomády pro kosmetické účely, potpourri (směsi voňavých látek), prací prostředky, přípravky pro péči o nehty, pudr (líčidlo), rtěnky, růžový olej, šampóny, tuky pro kosmetické účely, ústní vody, nikoliv pro lékařské účely,

vata na špejli (toaletní potřeby), vata pro kosmetické účely, vatové tyčinky pro kosmetické účely, vazelína z ropy pro kosmetické účely, vlasové vody, voda po holení, voňavkářské výrobky, zubní pasty, zubní bělicí gely, krém na obuv; (5) farmaceutické výrobky a přípravky, bakteriální, chemické, biologické přípravky pro lékařské a veterinární účely, chemicko-farmaceutické přípravky, bylinné čaje pro lékařské účely, byliny (léčivé byliny), drogy pro léčebné účely, diabetické přípravky pro léčebné účely, potraviny pro batolata, náplasti, obvazový materiál, diagnostické preparáty pro lékařské a veterinární účely, dezinfekční přípravky, enzymatické přípravky pro lékařské a veterinární účely, chemická činidla pro lékařské a zvěrolékařské účely, chemikálie pro laboratorní analýzy pro lékařské a zvěrolékařské účely, přípravky z mikroorganismů pro lékařské a zvěrolékařské účely, diagnostická činidla pro použití in vitro pro lokalizování rakovinných míst a pro farmaceutické použití, diagnostická činidla biologického původu pro použití při diagnóze nemocí, chemické přípravky pro použití při analýzách DNA pro léčebné účely, živné půdy pro bakteriální kultury, vitamíny pro lékařské a zvěrolékařské účely, antibiotika, aminokyseliny pro lékařské účely, analgetika, anestetika, antiseptika, přípravky pro péči o dutinu ústní pro lékařské účely, léčivé přípravky do koupele, koupelové soli, léčiva na zuby, léčivé čaje, léčivé kořeny, léčivé rostliny, vodíčky pro veterinární účely, zvěrolékařské přípravky, vložky, tampóny, balzámy pro lékařské účely, bílkovinná potrava pro lékařské účely, cukr pro lékařské účely, čípky, alkohol pro léčebné účely, deodoranty (jiné než pro osobní potřebu), dietetické látky upravené pro lékařské účely, hormony pro lékařské účely, kapsle pro lékařské účely, lékárníčky včetně obsahu, masti pro lékařské účely, soli pro lékařské účely do koupele, vláknina pro lékařské účely, číhací soli, přípravky na čištění vzduchu, diastáza, chinin, chinolin, izotopy, kafr, minerální vody k lékařským účelům, mouchy (papírové pásy na chytání -), peroxid vodíku, radioaktivní látky pro léčebné účely, radium pro léčebné účely, ricinová olej, sikativa pro léčebné účely, želatina (pro lékařské účely), digitalin, digestiva, estery, fenol, étery, formaldehyd, fosfáty, guajakol, hořec pro farmaceutické účely, vinný kámen pro farmaceutické účely, kolodiu, magnezie, mentol, melissová voda, mouka, rybí moučka pro farmaceutické účely, myobalánová kúra, octany, slad, vykuřovací tabletky, terpentín, živočišné uhlí, žíravé látky (pro farmaceutické účely), hematogen, hemoglobin, herbicidy, chloroform, jedy, jodoform, krevní plazma, media pro bakteriologické kultury, laktóza, mikroorganismy pro použití v lékařství a zvěrolékařství, narkotika, opiáty, projímadla, styptika, hygienické ubrousky, mucholapky, přípravky pro hubení much, vata, papírové pleny z papíru nebo buničiny; (16) toaletní papír, papír a výrobky z papíru všeho druhu, a to papír pro kopírování, papír balicí, papír voskovaný, filtrační papír, papírové kapesníky, papírové ubrousky a ubrusy, papírové ručníky, sáčky na odpadky z papíru nebo umělých hmot, tiskárenské výrobky, potřeby pro knižní vazby, plakáty, neperiodické i periodické publikace, a to brožury, časopisy, kalendáře, katalogy, ročenky, knihy, oběžníky, zpěvníky, knihy k nalepování výstřižků (alba), komiksy, archy papíru, listky, tiskoviny, poutače z papíru nebo z lepenky, mapy, atlasy, obrazy, pohlednice a jiné propagační a informační materiály a upomínkové předměty, spadající do této třídy, a to propagační publikace, ročenky, papírové propagační samolepky, manuály, noviny, knihařské výrobky, papírové podložky pod sklenice, i pivní, obaly na lahve, lepenka a kartonážní výrobky, alba, blahopřání i hudební, diagramy, fotografie, stojany na fotografie, grafické reprodukce, grafiky, lepty, listky, litografie, olejotisky, malby (obrazy) zarámované či nezarámované, letáky, portréty, prospekty, rytiny, psací potřeby, tiskářské typy, štočky, obaly z papíru, známky, samolepky, bloky (papírnické výrobky), dopisní papír, etikety, kromě textilních, formuláře, karty, karty a pásy papírové na počítačové programy, obálky, poštovní známky, pořadače (kancelářské potřeby), papírnické zboží kancelářské, obalové materiály, pouzdra na pera, pouzdra na razítka, připínáčky, razítka, seznamy (rejstříky), těžítka, tikety, účetní knihy, zápisníky (notesy), krabice lepenkové nebo papírové, obtisky, pásy doutníkové, podložky (psací), pouzdra na doklady, praporky, pytlíky jako obaly (z papíru nebo umělých hmot), štíty vývěsní z papíru nebo z lepenky, tabule reklamní z papíru nebo lepenky), učební a vyučovací pomůcky s výjimkou přístrojů.

Třídy výrobků a služeb:
3, 5, 16

(540)



(593) Obrazová

- (111) **402009**
(220) 16.11.2023
(320) 16.11.2023
(442) 24.01.2024
(151) 02.05.2024
(730) **Toal CZ s.r.o.**, Ke Kapličce 66, Třebotov, Solopisky, 25228, CZ
(740) DANĚK & PARTNERS Advokátní a patentová kancelář, Ing. Vilém Daněk Ph.D. LL.M., patentový zástupce, Vinohradská 403/17, Praha 2, Vinohrady, 12000
(210) O-589560
(511) (3) kosmetické přípravky, a to adstringentní přípravky pro kosmetické účely, ambra (parfumerie), antiperspirační mýdlo, antistatické přípravky pro použití v domácnosti, aroma (éterické oleje), barviva na vlasy, barviva toaletní, kosmetické barvy, přípravky pro odstraňování barev – odbarvovače, krémy na kůži, krémy na bělení pokožky, bělicí a čisticí přípravky na kůži, bělicí soli, bergamotový olej, brusiva, citronový olej (silice), čisticí mléko pro toaletní účely, čisticí oleje, čisticí prostředky, čisticí roztoky, přípravky pro čištění umělého chrupu, depilační přípravky, depilační vosk, detergenty (čisticí prostředky), s výjimkou pro použití při průmyslových procesech a lékařství, dezodoranty pro osobní potřebu, šampóny a kosmetické přípravky pro domácí zvířata, éterické esence, éterické oleje, přípravky na holení, jasmínový olej, kadidlo, kamenec (antiseptický přípravek), kolínská voda, kosmetické neceséry, kosmetické přípravky pro zestihlení, kosmetické tužky, kosmetické přípravky do koupele, koupelové soli, nikoliv pro medicínské účely, krášlicí masky, kosmetické krémy, květinové parfémy (základní látky), výtažky z květin (parfumerie), lak na vlasy, laky na nehty, lepidla pro kosmetické účely, lešticí přípravky, levandulová voda a olej, líčidla, čisticí mléko pro toaletní účely, mandlové mléko pro kosmetické účely, mandlové mýdlo, mandlový olej, maskara (barvy a stíny na oční víčka a řasy), mentolová silice (výtažkový olej), mořidla, mýdélka, mýdla, umělé nehty, kosmetické přípravky na obočí, tužky na obočí, obtisky (ozdobné) pro kosmetické použití, oční řasy (umělé), odlakovače, přípravky na odličování, oleje do voňavek, přípravky na ondulaci, opalovací přípravky (kosmetika), spreje pro osvěžení dechu, parfémovaná voda, parfémy, pemza, přípravky proti pocení (toaletní potřeby), peroxid vodíku pro kosmetické účely, pižmo (parfumerie), pleťová voda pro kosmetické účely, kosmetické ubrousky napuštěné pleťovou vodou, kosmetické přípravky pro pěstění pokožky, pomády pro kosmetické účely, potpourri (směsi voňavých látek), prací prostředky, přípravky pro péči o nehty, pudr (líčidlo), rtěnky, růžový olej, šampóny, tuhy pro kosmetické účely, ústní vody, nikoliv pro lékařské účely, vata na špejli (toaletní potřeby), vata pro kosmetické účely, vatové tyčinky pro kosmetické účely, vazelína z ropy pro kosmetické účely, vlasové vody, voda po holení, voňavkářské výrobky, zubní pasty, zubní bělicí gely, krém na obuv; (5) farmaceutické výrobky a přípravky, bakteriální, chemické, biologické přípravky pro lékařské a veterinární účely, chemicko-farmaceutické přípravky, bylinné čaje pro lékařské účely, byliny (léčivé byliny), drogy pro léčebné účely, diabetické přípravky pro léčebné účely, potraviny pro batolata, náplasti, obvazový materiál, diagnostické preparáty pro lékařské a veterinární účely, dezinfekční přípravky, enzymatické přípravky pro lékařské a veterinární účely, chemická činidla pro lékařské a zvěrolékařské účely, chemikálie pro laboratorní analýzy pro lékařské a zvěrolékařské účely, přípravky z mikroorganismů pro lékařské a zvěrolékařské účely, diagnostická činidla pro použití in vitro pro lokalizování rakovinných míst a pro farmaceutické použití, diagnostická činidla biologického původu pro použití při diagnóze nemocí, chemické přípravky pro použití při analýzách DNA pro léčebné účely, živné půdy pro bakteriální kultury, vitamíny pro lékařské a zvěrolékařské účely, antibiotika, aminokyseliny pro lékařské účely, analgetika, anestetika, antiseptika,

přípravky pro péči o dutinu ústní pro lékařské účely, léčivé přípravky do koupele, koupelové soli, léčiva na zuby, léčivé čaje, léčivé kořeny, léčivé rostliny, vodičky pro veterinární účely, zvěrolékařské přípravky, vložky, tampóny, balzámy pro lékařské účely, bílkovinná potrava pro lékařské účely, cukr pro lékařské účely, čípky, alkohol pro léčebné účely, deodoranty (jiné než pro osobní potřebu), dietetické látky upravené pro lékařské účely, hormony pro lékařské účely, kapsle pro lékařské účely, lékárníčky včetně obsahu, masti pro lékařské účely, soli pro lékařské účely do koupele, vláknina pro lékařské účely, čichací soli, přípravky na čištění vzduchu, diastáza, chinin, chinolin, izotopy, kafr, minerální vody k lékařským účelům, mouchy (papírové pásy na chytání -), peroxid vodíku, radioaktivní látky pro léčebné účely, radium pro léčebné účely, ricinová olej, sikativa pro léčebné účely, želatina (pro lékařské účely), digitalin, digestiva, estery, fenol, étery, formaldehyd, fosfáty, guajakol, hořec pro farmaceutické účely, vinný kámen pro farmaceutické účely, kolodiu, magnezie, mentol, mellišsová voda, mouka, rybí moučka pro farmaceutické účely, myrobalánová kůra, octany, slad, vykuřovací tabletky, terpentín, živočišné uhlí, žíravé látky (pro farmaceutické účely), hematogen, hemoglobin, herbicidy, chloroform, jedy, jodoform, krevní plazma, media pro bakteriologické kultury, laktóza, mikroorganismy pro použití v lékařství a zvěrolékařství, narkotika, opiáty, projímadla, styptika, hygienické ubrusky, mucholapky, přípravky pro hubení much, vata, papírové plenyky z papíru nebo buničiny; (16) toaletní papír, papír a výrobky z papíru všeho druhu, a to papír pro kopírování, papír balicí, papír voskovaný, filtrační papír, papírové kapesníky, papírové ubrusky a ubrusy, papírové ručníky, sáčky na odpadky z papíru nebo umělých hmot, tiskárenské výrobky, potřeby pro knižní vazby, plakáty, neperiodické i periodické publikace, a to brožury, časopisy, kalendáře, katalogy, ročenky, knihy, oběžníky, zpěvníky, knihy k nalepování výstřižků (alba), komiksy, archy papíru, listky, tiskoviny, poutače z papíru nebo z lepenky, mapy, atlasy, obrazy, pohlednice a jiné propagační a informační materiály a upomínkové publikace, spadající do této třídy, a to propagační publikace, ročenky, papírové propagační samolepky, manuály, noviny, knihařské výrobky, papírové podložky pod sklenice, i pívné, obaly na lahve, lepenka a kartonážní výrobky, alba, blahopřání i hudební, diagramy, fotografie, stojany na fotografie, grafické reprodukce, grafiky, lepty, listky, litografie, olejotisky, malby (obrazy) zarámované či nezarámované, letáky, portréty, prospekty, rytiny, psací potřeby, tiskařské typy, štočky, obaly z papíru, známky, samolepky, bloky (papírnické výrobky), dopisní papír, etikety, kromě textilních, formuláře, karty, papírové pásy počítačové programy, obálky, poštovní známky, pořadače (kancelářské potřeby), papírnické zboží kancelářské, obalové materiály, pouzdra na pera, pouzdra na razítka, připínáčky, razítka, seznamy (rejstříky), těžítka, tikety, účetní knihy, zápisníky (notesy), krabice lepenkové nebo papírové, obtisky, pásy doutníkové, podložky (psací), pouzdra na doklady, praporky, pytlíky jako obaly (z papíru nebo umělých hmot), štíty vývěsní z papíru nebo z lepenky, tabule reklamní z papíru nebo lepenky), učební a vyučovací pomůcky s výjimkou přístrojů.

Třídy výrobků a služeb:
3, 5, 16

(540)



(593) Obrazová

(111) 402010

(220) 20.11.2023

(320) 20.11.2023

(442) 24.01.2024

(151) 02.05.2024

(730) NC CITY Olomouc a.s., Vlnářská 460/3, Brno, Pisárky, 60300, CZ

(210) O-589590

(511) (28) hry, hračky, potřeby pro sport a gymnastiku (obsažené v této třídě), herní přístroje a zařízení pro zábavní parky a hřiště, zařízení pro hraní her, zábavní a herní zařízení, včetně jejich ovladačů, zábavné předměty pro žertíky a večírky, potřeby pro hry, herní atrakce do zábavních parků, bazény ke hře, hrací domečky pro děti, nafukovací hračky do bazénů, hračky pro děti, konstrukce na hraní pro děti, interiérová zařízení na hraní pro děti,

nafukovací hrady na skákání pro děti, elektronická vzdělávací herní zařízení pro děti, skluzavky a konstrukce na lezení na hraní pro děti, sportovní nářadí pro dětské sportovní aktivity; (35) reklamní, marketingové a propagační služby, event marketing pro dětské sportovní nebo zábavní aktivity, obchodní řízení míst pro konání zábavních akcí, propagace sportovních soutěží a akcí, obchodní management sportovních zařízení, obchodní řízení míst pro konání sportovních, kulturních nebo zábavních akcí, maloobchodní a velkoobchodní služby v oblasti hraček, oděvů, sportovních potřeb, reklamních předmětů; (41) výchova, vzdělávání, zábava, sportovní a kulturní aktivity, provozování dětského zábavního centra, pořádání zábavních akcí pro děti, pořádání soutěží, provoz dětských koutků (služby zábavy), provoz dětských koutků vybavených počítači, počítačovými programy, počítačovými hrami, interaktivními hracími automaty za účelem zábavy, provozování nevyherních hracích automatů, provozování heren pro děti, služby zábavního parku, poskytování služeb tematických zábavních parků, poskytování prostor pro zábavní parky, zábava, vzdělávací zábavní a sportovní služby, zábavní a tematické parky, správa (organizace) zábavních služeb, správa (organizace) herních představení, správa (organizace) herních služeb, dobrodružný výcvik pro děti, poradenské služby vztahující se k zábavě, zábavní arkády, zábavní centra, animované hudební zábavní služby, organizování a vedení kulturních aktivit, pořádání a provádění zábavních činností, pořádání a vedení zábavních akcí, pořádání a vedení schůzek v oblasti zábavy, pořádání a uvádění koncertů, pořádání a vedení workshopů, pořádání zábavních představení, pořádání vizuální a hudební zábavy, služby v oblasti zábavy pro děti, poskytování zařízení pro zábavu, poskytování zařízení pro herní představení, poskytování informací o zábavě, poskytování herních zařízení pro děti; (43) poskytování stravovacích služeb v restauracích, kavárnách, bistrech, bufetech, cukrárnách, kiosků a v zařízeních rychlého občerstvení, catering.

Třídy výrobků a služeb:

28, 35, 41, 43

(540)



(593) Obrazová

(111) 402011

(220) 20.11.2023

(320) 20.11.2023

(442) 24.01.2024

(151) 02.05.2024

(730) Waic Vlastimil, Hutnická 5289, Chomutov, 43004, CZ

(210) O-589593

(511) (9) obsah s možností stažení a nahraný obsah; (16) papír a lepenka, pytle a balicí a obalové materiály a materiály pro skladování z papíru, lepenky nebo z plastů; (35) reklamní, marketingové a propagační služby; (38) telekomunikační služby; (41) zveřejňování, oznamování a psaní textů (nikoliv reklamních), služby v oblasti vzdělávání, zábavy a sportu; (45) politické služby.

Třídy výrobků a služeb:

9, 16, 35, 38, 41, 45

(540)

Koalice STAČILO!

(592) Slovní

(111) 402012

(220) 20.11.2023

(320) 20.11.2023

(442) 24.01.2024

(151) 02.05.2024

(730) BurdaMedia Extra s.r.o., Přemyslovská 2845/43, Praha 3, Žižkov, 13000, CZ

(740) Mgr. Markéta Kučerová Pechová LL.M., advokátka, Jungmannova 750/34, Praha 1, Nové Město, 11000

(210) O-589600

(511) (9) data, informace a databáze, nahrané zvukové a zvukově-obrazové záznamy, vše na elektronických, magnetických, optických a jiných nosičích v rámci třídy 9, nebo v elektronických, datových, informačních a telekomunikačních sítích, multimediální aplikace, elektronická periodika a knihy, stahovatelná zvonění pro mobilní telefony, stahovatelné hudební soubory, stahovatelné obrazové soubory, stahovatelné počítačové hry, stahovatelné počítačové programy, počítačové hry, počítačový software, aparáty pro záznam, převod, reprodukci zvuku nebo obrazu, magnetické suporty zvukových záznamů, gramofonové desky, disky optické, audio - video disky, disky nahrané, zapisovací pokladny, kalkulační stroje, přístroje pro zpracování informací a počítače, elektronické publikace; (16) tiskoviny všeho druhu, noviny, časopisy, periodika, knihy, učebnice, učební pomůcky kromě přístrojů, křížovky, katalogy, papírenské zboží; (35) inzertní činnost, reklamní a propagační činnost, marketing, prezentace výrobků v komunikačních médiích pro účely maloobchodu, pronájem reklamních ploch na internetu, překlad a systemizace informací do počítačové databáze, prodej po telefonu (telemarketing), zajišťování předplatného novin a časopisů, průzkum trhu, průzkum veřejného mínění, komerční informace a rady pro spotřebitele, služby v oblasti srovnávání cen, pomoc při řízení obchodní činnosti, marketingové studie, obchodní administrativa, kancelářské práce, propagační publikace - rozšiřování, hospodářské nebo ekonomické prognózy, obchodní informace (poskytování), obchodní informace prostřednictvím internetu, kompilace dat, analyzování a zpracování dat a informačních materiálů, vyhledávání dat v počítačových souborech pro třetí osoby, vytváření informačních studií a zpracování informací, služby v oblasti grafické úpravy pro reklamní účely, vše spadající do třídy 35; (38) přenos dat, zpráv a informací, komunikace, šíření tištěných a elektronických periodik a knih, vše prostřednictvím počítačů, elektronických, počítačových, datových a telekomunikačních sítí (zejména prostřednictvím internetu), poskytování přístupu do počítačových databází, poskytování internetových diskusních fór, poskytování přístupu k informacím na internetu, provozování internetových portálů, spoje (komunikace), elektronická pošta; (41) výchovná, vzdělávací a zábavná činnost, sportovní a kulturní aktivity, předprodej vstupenek, organizování vzdělávacích a zábavných soutěží, obrazové a textové zpravodajství, vydavatelská činnost, vydávání elektronických knih a časopisů on-line, poskytování on-line elektronických publikací (bez možnosti stažení), provozování her on-line, rozmnožování a nahrávání zvukových a zvukově-obrazových záznamů, poskytování informací o možnostech zábavy, rekreace a rozptýlení, nakladatelský servis, včetně elektronického, školení, organizování konferencí, kongresů, seminářů, včetně internetových, korespondenční kurzy, výroba rozhlasových a televizních programů, výstavy - organizování kulturních výstav; (42) tvorba, instalace, aktualizace a údržba počítačových programů, pronájem počítačových programů.

Třídy výrobků a služeb:

9, 16, 35, 38, 41, 42

(540) **BurdaMedia Extra**

(592) Slovní

(111) **402013**

(220) 20.11.2023

(320) 20.11.2023

(442) 24.01.2024

(151) 02.05.2024

(730) **Vinařský fond**, Žerotínovo náměstí 449/3, Brno, Veverí, 60200, CZ

(740) Feichtinger Židek Fyrbach advokáti s.r.o., Česká 154/12, Brno, Brno-město, 60200

(210) O-589601

(511) (33) vína, lihoviny, zejména vinné destiláty, aperitivy, alkoholické nápoje (s výjimkou piv), zejména výtažky z ovoce alkoholické, mošty s alkoholem; (35) pomoc při obchodní činnosti, propagační činnost, veletrhy pro obchodní a reklamní účely, organizování výstav komerčních a reklamních, tvorba doprovodných, prezentačních a reklamních programů k výstavám pro komerční a reklamní účely, provádění aukcí a vedení dražeb, zejména vín, distribuce vzorků zboží, odborné obchodní poradenství, obchod s vínem; (41) pořádání soutěží a přehlídek pro zábavné účely, organizování seminářů, kongresů, sympózií, zejména o víně, provozování zábavných a vzdělávacích klubů; (43) degustace vína, provozování klubů zajišťujících poskytování nápojů.

Třídy výrobků a služeb:

33, 35, 41, 43

(540)

Bublínky

(593) Obrazová

(111) **402014**

(220) 21.11.2023

(320) 21.11.2023

(442) 24.01.2024

(151) 02.05.2024

(730) **LIGHTHOUSE INTERNATIONAL INC.**, 255 Keele St., Toronto, M6P-2K1, CA

(740) Bohemia Patent, Ing. Jana Vandéliková, Petrská 1136/12, Praha 1, Nové Město, 11000

(210) O-589611

(511) (5) farmaceutické přípravky a látky, farmaceutické přípravky pro lidskou potřebu, přírodní léčiva, chemické výrobky pro farmaceutické účely, farmaceutické výrobky pro veterinární účely, chemické přípravky pro farmaceutické účely, rostlinné výtažky pro farmaceutické účely, farmaceutické přípravky na úpravu imunity, veterinární léčiva, veterinární výrobky, doplňky krmiva pro veterinární účely, hygienické přípravky pro veterinární účely, přípravky se stopovými prvky pro humánní a veterinární použití, vitaminy a vitaminové přípravky, vitaminové nápoje, vitaminové tablety, vitaminové doplňky, vitaminy pro zvířata, vitaminové doplňky pro zvířata, vitaminové přípravky jako doplňky stravy, minerální dietní doplňky pro zvířata, minerální dietní doplňky pro lidi, minerální potravinové přípravky pro léčebné účely, minerální přípravky a látky pro lékařské použití, vitaminové a minerální doplňky, potravinové doplňky obsahující stopové prvky, dietetické a nutriční přípravky pro léčebné účely, bylinné a rostlinné výtažky pro léčebné účely, výtažky z léčivých rostlin, sirupy pro farmaceutické účely, vitaminové kapky, bylinné čaje (léčivé nápoje), bylinné směsi k léčebnému použití, dietetické potraviny pro léčebné účely, potravní doplňky, bílkovinné doplňky stravy, bílkovinné potraviny pro lékařské účely.

Třídy výrobků a služeb:

5

(540)

AlavisCalming

(592) Slovní

(111) **402015**

(220) 21.11.2023

(320) 21.11.2023

(442) 24.01.2024

(151) 02.05.2024

(730) **DS Střekov s.r.o.**, Na dolinách 23/15, Praha 4, Podolí, 14700, CZ

(740) RETROPATENT s.r.o., Dobiášova 1246/29, Liberec, Liberec VI-Rochlice, 46006

(210) O-589614

(511) (41) vzdělávací služby týkající se rozvoje duševních schopností osob (mimo lékařská a nemocniční zařízení); (43) zabezpečení stravování občanům, a to jídel a nápojů, zabezpečení ubytování občanům, především v penzionech a zařízeních dočasného ubytování, poskytování ubytovacích a stravovacích služeb a zajišťování pitného režimu, služby zajišťující dočasné ubytování, stravovací a ubytovací služby v domech s pečovatelskou službou a domovech důchodců, provoz penzionů, zejména pro důchodce, vše spadající do této třídy, zprostředkovatelská a poradenská činnost v oboru gastronomie; (44) péče o hygienu a ošetřování po lékařských zákrocích, post nemocniční péče poskytovaná nemocným osobám a rehabilitujícím osobám v jejich domácnostech, zprostředkování ošetrovatelských a lékařských služeb, poskytování služeb zdravotnických zařízení, terapeutické služby, fyzioterapie, rehabilitace, služby soukromých klinik,

sanatorií a zotavoven, lékařské poradenství, péče o krásu osob, masážní služby. (540)

Třídy výrobků a služeb:
41, 43, 44

(540)



**DOMOV SENIORŮ
M Á C H O V A**

(593) Obrazová

(111) **402016**

(220) 21.11.2023

(320) 21.11.2023

(442) 24.01.2024

(151) 02.05.2024

(730) **Vinařský fond**, Žerotínovo náměstí 449/3, Brno, Veverí, 60200, CZ

(740) Feichtinger Židek Fyrbach advokáti s.r.o., Česká 154/12, Brno, Brno-město, 60200

(210) O-589621

(511) (33) vína, lihoviny, zejména vinné destiláty, aperitivy, alkoholické nápoje (s výjimkou piv), zejména výtažky z ovoce alkoholické, mošty s alkoholem; (35) pomoc při obchodní činnosti, propagační činnost, veletrhy pro obchodní a reklamní účely, organizování výstav komerčních a reklamních, tvorba doprovodných, prezentačních a reklamních programů k výstavám pro komerční a reklamní účely, provádění aukcí a vedení dražeb, zejména vín, distribuce vzorků zboží, odborné obchodní poradenství, obchod s vínem; (41) pořádání soutěží a přehlídek pro zábavní účely, organizování seminářů, kongresů, sympózií, zejména o víně, provozování zábavných a vzdělávacích klubů; (43) degustace vína, provozování klubů zajišťujících poskytování nápojů.

Třídy výrobků a služeb:
33, 35, 41, 43

(540)

ZAPERLÍME

(592) Slovní

(111) **402017**

(220) 22.11.2023

(320) 22.11.2023

(442) 24.01.2024

(151) 02.05.2024

(730) **Grupa Maspex Sp. z o.o.**, Legionów 37, 34-100 Wadowice, PL

(740) Dana Lukajová, patentová zástupkyně, Voršilská 130/10, Praha 1, Nové Město, 11000

(210) O-589634

(591) Barevná

(511) (29) konzervované ovoce, ovoce zpracované, zpracovaná zelenina, zeleninové pyré, ovocné pyré, džemy, marmelády; (32) limonády, nealkoholické koktejly, nealkoholické nápoje s výjimkou nealkoholických nápojů na bázi mléka, kávy, kávových náhražek, čaje a kakaa, nealkoholické nápoje obohacené vitamíny, nealkoholické ovocné nektary, nealkoholické nápoje z ovocných šťáv, ovocné šťávy, smíšené ovocné a zeleninové šťávy, multi-ovocné šťávy, multi-zeleninové šťávy, zeleninové šťávy (nápoje), nealkoholické perlivé nápoje, nealkoholické perlivé nápoje z ovocných šťáv, nealkoholické ochucené sycené nápoje, sirupy pro přípravu nápojů, 100 % ovocné džusy, 100 % multi-ovocné koktejly, džusy s kousky ovoce.

Třídy výrobků a služeb:
29, 32



(593) Obrazová

(111) **402018**

(220) 22.11.2023

(320) 22.11.2023

(442) 24.01.2024

(151) 02.05.2024

(730) **VOICES International s.r.o.**, Českokobrodská 367, Praha 9, Hostavice, 19800, CZ

(740) PROPATENT, JUDr. Matěj Sedláček, Pod Pekařkou 107/1, Praha 4, Podolí, 14700

(210) O-589659

(511) (5) potraviny a nápoje pro zvláštní výživu k léčebným účelům, potraviny a nápoje léčebné, diabetické přípravky pro nápoje a pro léčebné účely; (16) tiskoviny, letáky, vizitky, kalendáře, karty (ne hrací), papírové ubrusy, fotografie; (29) ovoce zavažené, kandované, sušené, mražené, ovocná dřeva, marmeláda, džem, čalamády; (30) sirupy (do potravin), med, cukrovinky, bonbóny, lízátko, zákusky, zmrzlina, čokoláda, energetické tyčinky, čaj; (32) ovocné nápoje, šťávy ovocné (nápoje), sirupy a jiné přípravky ke zhotovování nápojů; (35) inzertní, reklamní a propagační činnost, zprostředkování obchodní činnosti s výrobky uvedenými výše ve třídách 5, 16, 29, 30, 32.

Třídy výrobků a služeb:

5, 16, 29, 30, 32, 35

(540)

RAKYTNÍKOVÝ ZÁZRAK

(592) Slovní

(111) **402019**

(220) 22.11.2023

(320) 22.11.2023

(442) 24.01.2024

(151) 02.05.2024

(730) **ČERVINKA - CZECH REPUBLIC s.r.o.**, Podolská 103/126, Praha 4, Podolí, 14700, CZ

(740) Ing. Zdeněk Kučera, Dlouhá 207, Slušovice, 76315

(210) O-589667

(511) (1) hasičí prostředky, hasičí směsi, hasičí média, hasičí tekutiny, hasičí pěny, chemikálie obsahující hasičí přísady, chemické výrobky pro hašení požárů, chemické přípravky používané při prevenci požárů, chemické přípravky, které pronikají stěnami, podlahami a stropy, používané k prevenci požárů v budovách, chemické přípravky k použití při kontrole požárů; (9) hasičí přístroje, automatické hasičí přístroje, přístroje a zařízení hasičí a protipožární techniky, hasičská vozidla, hasičská čerpadla, azbestové zástěny pro hasiče, hasičí přístroje do automobilů, protipožární poplašná zařízení, ochranné štíty (azbestové) pro hasiče, protipožární oděvy, ochranné a ohnivzdorné pracovní pomůcky, oděvy a obuv; (42) technické poradenství vztahující se k protipožární prevenci, vývoj v oboru protipožární ochrany a bezpečnosti práce.

Třídy výrobků a služeb:

1, 9, 42
(540)
(592) Slovní

CERVINKA

(111) **402020**
(220) 23.11.2023
(320) 23.11.2023
(442) 24.01.2024
(151) 02.05.2024
(730) **Florbal Hodonín z.s.**, ulice Kosmonautů 418/1, Brno, Starý Lískovec, 62500, CZ
(740) Mgr. Petr Bílý LL.M., advokát, Otýlie Beniškové 1664/14, Plzeň, Severní Předměstí, 30100
(210) O-589668
(591) Barevná
(511) (25) trička s potiskem, čepice, kšilty (pokrývky hlavy), mikiny, trička, sportovní legíny, legíny (kalhoty); (35) propagace a reklama, venkovní propagační služby, zveřejňování propagačních textů, propagace sportovních soutěží a akcí, vydávání reklamních, inzertních, propagačních materiálů; (41) trénování sportů, sportovní aktivity, sportovní služby, sportovní výcvik, organizování sportování a sportovních akcí, sportovní zařízení (provozování -), organizování sportovních činností a sportovních soutěží, pořádání sportovních soutěží, produkce sportovních akcí, trénink sportovních hráčů, služby sportovních klubů, organizování sportovních turnajů, pořádání sportovních turnajů, organizace sportovních akcí, poskytování informací o sportu, sportovní a rekreační činnosti, organizování fotbalových sportovních akcí, vedení živých sportovních akcí, pořádání komunitních sportovních akcí, zábavní služby v oblasti sportu, služby v oblasti trénování sportů, řízení akcí pro sportovní kluby, služby týkající se sportovních klubů, poskytování prostor a zařízení sportovních klubů.
Třídy výrobků a služeb:
25, 35, 41

(540)



(593) Obrazová

(111) **402021**
(220) 23.11.2023
(320) 23.11.2023
(442) 24.01.2024
(151) 02.05.2024
(730) **OPERATE MANAGEMENT s.r.o.**, Rybná 716/24, Praha 1, Staré Město, 11000, CZ
(740) Mgr. Petr Bílý LL.M., advokát, Otýlie Beniškové 1664/14, Plzeň, Severní Předměstí, 30100
(210) O-589678
(511) (16) tiskoviny všeho druhu, periodický a neperiodický tisk, zejména časopisy, noviny, knihy, prospekty, brožury; (35) propagační činnost a reklama, pomoc při řízení obchodní a průmyslové činnosti, marketing nemovitostí, inzerce komerčních nebo obytných nemovitostí, reklamní služby v oblasti nemovitostí, marketingová analýza trhu s nemovitostmi, plánování marketingových strategií, příprava a pořádání dražeb nemovitostí, analýza cen, zprostředkování obchodů, zprostředkování smluv týkajících se nákupu a prodeje zboží; (36) realitní kancelář, pojištění

nemovitostí (realit), služby nemovitostní (realitní služby), nemovitostní (realitní) konzultační služby, služby realitních kanceláří na pronájem pozemků, služby realitních kanceláří na pronájem budov, služby realitní kanceláře v oblasti rezidenčních nemovitostí, služby realitní kanceláře pro prodej a pronájem budov, služby realitní kanceláře pro prodej a pronájem firem, poskytování informací v oblasti trhu s nemovitostmi (realitami), realitní služby vztahující se ke správě investic do nemovitostí, služby realitních kanceláří vztahující se k nákupu a prodeji pozemků, služby realitních kanceláří vztahující se k nákupu a prodeji budov, odhady nemovitostí, oceňování nemovitostí, vyhledávání obytných nemovitostí, investice do nemovitostí, správa nemovitostí spojená s transakcemi nemovitostí, pronájem kanceláří (nemovitostí), management investic do nemovitostí, správa nemovitostí v zahradnictví, asistence při koupi nemovitostí, konzultace při koupi nemovitostí, zprostředkování v oblasti nemovitostí, makléřské služby v oblasti nemovitostí, poradenské služby v oblasti oceňování nemovitostí, poradenství v oblasti hypoték na obytné nemovitosti, finanční a peněžní služby a bankovní služby, úvěrové služby, finanční zprostředkovatelské služby v oblasti nemovitostí, zprostředkování úvěrových smluv, zprostředkování hypoték, hypoteční bankovní služby a jejich zprostředkování, úvěrové poradenství a služby zprostředkování úvěrů, služby v oblasti úvěrů a zprostředkování hypoték, pomoc při koupi nemovitostí a finančních podílů v nich, správa finančních záležitostí v oblasti nemovitostí, správa bytového fondu, depozit cenin, služby úschovy, sjednávání nájemních smluv a smluv o pronájmu nemovitostí, správa nemovitostí, sjednávání pronájmu nemovitostí, služby spojené s nabytím nemovitostí, uzavírání obchodních smluv při prodeji nemovitostí; (37) stavební služby, developerské služby (stavebnictví), instalace, údržba a opravy nemovitostí, úklid nemovitostí, poradenská a obstaratelská činnost v investiční výstavbě, provádění bytových, občanských, dopravních a průmyslových staveb a investičních celků, jejich změny a odstraňování, odborná pomoc a autorský dozor ve stavebnictví, zprostředkovatelská, poradenská a obstaratelská činnost ve výše uvedených oblastech; (42) inženýrská a projektová činnost v investiční výstavbě a stavebnictví, zprostředkovatelská, konzultační a poradenská činnost ve výše uvedených oblastech.

Třídy výrobků a služeb:

16, 35, 36, 37, 42

(540)

IMMA

(592) Slovní

(111) **402022**
(220) 23.11.2023
(320) 23.11.2023
(442) 24.01.2024
(151) 02.05.2024
(730) **OPERATE MANAGEMENT s.r.o.**, Rybná 716/24, Praha 1, Staré Město, 11000, CZ
(740) Mgr. Petr Bílý LL.M., advokát, Otýlie Beniškové 1664/14, Plzeň, Severní Předměstí, 30100
(210) O-589680
(511) (16) tiskoviny všeho druhu, periodický a neperiodický tisk, zejména časopisy, noviny, knihy, prospekty, brožury; (35) propagační činnost a reklama, pomoc při řízení obchodní a průmyslové činnosti, marketing nemovitostí, inzerce komerčních nebo obytných nemovitostí, reklamní služby v oblasti nemovitostí, marketingová analýza trhu s nemovitostmi, plánování marketingových strategií, příprava a pořádání dražeb nemovitostí, analýza cen, zprostředkování obchodů, zprostředkování smluv týkajících se nákupu a prodeje zboží, zprostředkování smluv pro třetí osoby týkajících se nákupu a prodeje zboží; (36) realitní kancelář, pojištění nemovitostí (realit), služby nemovitostní (realitní služby), nemovitostní (realitní) konzultační služby, služby realitních kanceláří na pronájem pozemků, služby realitních kanceláří na pronájem budov, služby realitní kanceláře v oblasti rezidenčních nemovitostí, služby realitní kanceláře pro prodej a pronájem budov, služby realitní kanceláře pro prodej a pronájem firem, poskytování informací v oblasti trhu s nemovitostmi (realitami), realitní služby vztahující se ke správě investic do nemovitostí, služby realitních kanceláří vztahující se k nákupu a prodeji pozemků, služby realitních kanceláří vztahující se k nákupu a prodeji budov, odhady nemovitostí, oceňování nemovitostí, vyhledávání obytných nemovitostí, investice do nemovitostí, správa nemovitostí spojená s transakcemi nemovitostí, správa nemovitostí v zahradnictví, asistence při koupi nemovitostí, konzultace při koupi nemovitostí, zprostředkování v oblasti nemovitostí, makléřské služby v oblasti nemovitostí, poradenské služby v

oblasti oceňování nemovitostí, poradenství v oblasti hypoték na obytné nemovitosti, finanční a peněžní služby a bankovní služby, úvěrové služby, finanční zprostředkovatelské služby v oblasti nemovitostí, zprostředkování úvěrových smluv, zprostředkování hypoték, hypoteční bankovní služby a jejich zprostředkování, úvěrové poradenství a služby zprostředkování úvěrů, služby v oblasti úvěrů a zprostředkování hypoték, pomoc při koupi nemovitostí a finančních podílů v nich, správa finančních záležitostí v oblasti nemovitostí, správa bytového fondu, depozit cenin, služby úschovy, sjednávání nájemních smluv a smluv o pronájmu nemovitostí, správa nemovitostí, sjednávání pronájmu nemovitostí, služby spojené s nabytím nemovitostí, uzavírání obchodních smluv při prodeji nemovitostí; (37) stavební služby, developerské služby (stavebnictví), instalace, údržba a opravy nemovitostí, úklid nemovitostí, poradenská a obstaravatelská činnost v investiční výstavbě, provádění bytových, občanských, dopravních a průmyslových staveb a investičních celků, jejich změny a odstraňování, odborná pomoc a autorský dozor ve stavebnictví, zprostředkovatelská, poradenská a obstaravatelská činnost ve výše uvedených oblastech; (42) inženýrská a projektová činnost v investiční výstavbě a stavebnictví, zprostředkovatelská, konzultační a poradenská činnost ve výše uvedených oblastech.

Třídy výrobků a služeb:
16, 35, 36, 37, 42

(540)



(593) Obrazová

(111) **402023**

(220) 23.11.2023

(320) 23.11.2023

(442) 24.01.2024

(151) 02.05.2024

(730) **Vino z jihu s.r.o.**, nám. Svobody 13/9, Blansko, 67801, CZ

(740) Mgr. PETR ŽIŽKA, LL.M., advokátní kancelář, Mgr. Petr Žizka LL.M., Sedláčkova 209/16, Plzeň, Vnitřní Město, 30100

(210) O-589681

(511) (29) džemy, dušené ovoce (kompoty), brusinkový džem, borůvkové džemy, arašidové máslo, jahodová marmeláda, konzervované jahody, malinová marmeláda, ořechové máslo, ostružinový džem, ovocná marmeláda, marmeláda; (30) čokolády, porézní čokoláda, horká čokoláda, mléčná čokoláda, plněná čokoláda, čokoládové oplatky, čokoládové vafle, čokoládové dorty, čokoláda s likérem, mandle v čokoládě, oříšky v čokoládě, čokoláda s alkoholem, lískové ořechy v čokoládě, med, bylinný med, přírodní med, med (jako potravina), káva, nepražená káva, káva (nepražená), vařená káva, ochucená káva, sladová káva, zrnková káva, instantní káva, káva s čokoládou, káva bez kofeinu, měkké karamelky, tvrdé karamelky s cukrovou polevou, čaj, aromatické čaje [k jiným než léčebným účelům], černý čaj, espresso; (32) džusy, nealkoholické nápoje bezsladové (pro jiné než léčebné účely), nealkoholické perlivé nápoje z ovocných šťáv, nealkoholické sladové nápoje, lahvová voda, minerální voda, perlivá voda, ochucené vody; (33) voskovníkové víno, nízkoalkoholické víno, červené víno, šumivé víno, bílé víno, ovocné víno, hroznové víno, jahodové víno, ostružinové víno, alkoholické nápoje (destiláty), bylinné likéry, koktejly, cider; (43) služby kaváren, poskytování rekreačního ubytování, zajišťování ubytování pro turisty, poskytování dočasného ubytování pro hosty, poskytování dočasného ubytování v prázdninových bytech, poskytování dočasného ubytování v prázdninových domech, dočasně ubytování poskytované turistickými ranči, pronájem dočasného ubytování v prázdninových domech a bytech, poskytování dočasného ubytování jako součást pobytových balíčků, služby vináren, ubytovací služby (hotely, penziony).

Třídy výrobků a služeb:
29, 30, 32, 33, 43

(540)

Lavečka

(592) Slovní

(111) **402024**

(220) 23.11.2023

(320) 23.11.2023

(442) 24.01.2024

(151) 02.05.2024

(730) **Lin Mingxing**, Krátká 489, Nupaky, 25101, CZ

(740) artpatent, advokátní kancelář s.r.o., Dukelských hrdinů 976/12, Praha 7, Holešovice, 17000

(210) O-589691

(511) (10) ortopedická obuv; (18) kůže a imitace kůže, kabelky, kufrы, cestovní tašky, batohy, peněženky, příruční zavazadla, kufříky, aktovky, deštníky, slunečníky a hole; (25) oděvy, kožené oděvy a oděvy z imitace kůže, obuv, kožená obuv a obuv z imitace kůže, kloboučnické zboží, sandálová obuv, pantofle, uzavřené společenské boty, sportovní obuv, vycházková obuv a zimní obuv; (28) hry, hračky, sportovní potřeby; (35) reklama, bannerová reklama, venkovní reklama, reklama on-line, propagace obchodu, reklama prostřednictvím elektronických médií, a to internetu, reklama online na počítačové síti.

Třídy výrobků a služeb:

10, 18, 25, 28, 35

(540)



(593) Obrazová

(111) **402025**

(220) 23.11.2023

(320) 23.11.2023

(442) 24.01.2024

(151) 02.05.2024

(730) **České ghíčko s.r.o.**, Průmyslová 168, Vysoké Mýto, Pražské Předměstí, 56601, CZ

(740) Jindyne s.r.o., U Statku 77, Mnichovo Hradiště, Hněvousice, 29501

(210) O-589692

(591) Barevná

(511) (29) jedlé oleje a tuky, přepuštěné máslo, pomazánky z ořechů; (30) čokoládové pomazánky, čokoládové pomazánky s oříšky; (35) maloobchodní a velkoobchodní prodej jedlých olejů a tuků, maloobchodní a velkoobchodní prodej pomazánek z ořechů, maloobchodní a velkoobchodní prodej čokoládových pomazánek, maloobchodní a velkoobchodní prodej čokoládových pomazánek s oříšky; (40) zakázková výroba jedlých olejů a tuků, zakázková výroba pomazánek z ořechů, zakázková výroba čokoládových pomazánek, zakázková výroba čokoládových pomazánek s oříšky.

Třídy výrobků a služeb:

29, 30, 35, 40

(540)



(593) Obrazová

(111) **402026**

(220) 23.11.2023

(320) 23.11.2023

(442) 24.01.2024

(151) 02.05.2024

(730) **Tamele Petr**, K dálnici 1085/23a, Praha 10, Uhřetěves, 10400, CZ

(210) O-589696

(511) (28) hračky, hry a žertovné předměty, stavebnice modelů (hračky), modely automobilů, modely (hračky).

Třídy výrobků a služeb:

28

(540)



(593) Obrazová

(111) **402027**

(220) 24.11.2023

(320) 24.11.2023

(442) 24.01.2024

(151) 02.05.2024

(730) **VITAR, s.r.o.**, třída Tomáše Bati 385, Zlín, Louky, 76302, CZ

(740) **JUDr. Lucie Miklová**, advokátka, třída Tomáše Bati 385, Zlín, Louky, 76302

(210) O-589702

(511) (1) vitamíny pro použití při výrobě doplňků stravy, umělá sladidla (chemické přípravky), nízkokalorická sladidla (umělá, chemická); (5) vitamíny a vitaminové přípravky, minerální potravinové doplňky, potravní doplňky a dietetické přípravky, potravinové doplňky, umělá sladidla pro diabetiky, dietetické nápoje pro léčebné účely, vitaminové a minerální doplňky, výživové doplňky ve formě nápojů, dietetické výrobky pro děti, šumivé vitaminové tablety, potravinové doplňky obsahující vitamíny, potravinové doplňky obsahující stopové prvky, bonbony s léčebnými přísadami, dietetické látky pro léčebné účely, minerální dietní doplňky pro lidi, dietetická sladidla pro léčebné účely, nápoje obohacené vitamíny pro léčebné účely, vitaminové a minerální přípravky, dietetické a nutriční přípravky, výživové doplňky, léčivé minerální nápoje, minerální doplňky stravy, dietetické doplňky pro sportovce, léčivé potravinové doplňky; (30) přírodní nízkokalorická sladidla, příchutě do nápojů; (32) nealkoholické

nápoje obohacené vitamíny a minerálními solemi, nealkoholické nápoje obohacené o vitamíny, šumivé nápoje v prášku, proteinové nápoje, energetické nápoje, nealkoholické ovocné výtažky používané při přípravě nápojů, koncentráty k přípravě nealkoholických nápojů, ovocné šťávy, nealkoholické nápoje, koncentráty a sirupy k výrobě nápojů, dětské sirupy do nápojů; (35) velkoobchodní služby zaměřené na výrobek: potravinové doplňky obsahující stopové prvky, velkoobchodní služby zaměřené na výrobek: nízkokalorická sladidla (umělá, chemická), on-line maloobchodní služby zaměřené na výrobek: nealkoholické nápoje, on-line maloobchodní služby zaměřené na výrobek: potravinové doplňky obsahující vitamíny, maloobchodní služby zaměřené na výrobek: nealkoholické nápoje obohacené o vitamíny, on-line maloobchodní služby zaměřené na výrobek: potravinové doplňky, maloobchodní služby zaměřené na výrobek: minerální doplňky stravy, velkoobchodní služby zaměřené na výrobek: vitaminové a minerální doplňky, on-line maloobchodní služby zaměřené na výrobek: minerální dietní doplňky pro lidi, maloobchodní služby zaměřené na výrobek: nealkoholické nápoje, velkoobchodní služby zaměřené na výrobek: potravinové doplňky, maloobchodní služby zaměřené na výrobek: dietetické potraviny pro léčebné účely, velkoobchodní služby zaměřené na výrobek: dietetické potraviny pro léčebné účely, maloobchodní služby zaměřené na výrobek: potravní doplňky a dietetické přípravky, velkoobchodní služby zaměřené na výrobek: minerální potravinové doplňky, velkoobchodní služby zaměřené na výrobek: dietetické látky pro léčebné účely, velkoobchodní služby zaměřené na výrobek: nealkoholické nápoje obohacené o vitamíny, on-line maloobchodní služby zaměřené na výrobek: výživové doplňky ve formě nápojů, maloobchodní služby zaměřené na výrobek: léčivé potravinové doplňky, velkoobchodní služby zaměřené na výrobek: bonbony s léčebnými přísadami, maloobchodní služby zaměřené na výrobek: vitaminové a minerální doplňky, maloobchodní služby zaměřené na výrobek: nízkokalorická sladidla (umělá, chemická), maloobchodní služby zaměřené na výrobek: minerální potravinové doplňky, on-line maloobchodní služby zaměřené na výrobek: šumivé nápoje v prášku, on-line maloobchodní služby zaměřené na výrobek: energetické nápoje, velkoobchodní služby zaměřené na výrobek: výživové doplňky ve formě nápojů, on-line maloobchodní služby zaměřené na výrobek: potravní doplňky a dietetické přípravky, velkoobchodní služby zaměřené na výrobek: vitamíny a vitaminové přípravky, velkoobchodní služby zaměřené na výrobek: šumivé nápoje v prášku, on-line maloobchodní služby zaměřené na výrobek: léčivé potravinové doplňky, velkoobchodní služby zaměřené na výrobek: dietetické látky pro léčebné účely, on-line maloobchodní služby zaměřené na výrobek: potravinové doplňky obsahující stopové prvky, maloobchodní služby zaměřené na výrobek: výživové doplňky ve formě nápojů, maloobchodní služby zaměřené na výrobek: vitamínové a minerální přípravky, maloobchodní služby zaměřené na výrobek: potravinové doplňky, on-line maloobchodní služby zaměřené na výrobek: nealkoholické nápoje obohacené o vitamíny, velkoobchodní služby zaměřené na výrobek: minerální dietní doplňky pro lidi, maloobchodní služby zaměřené na výrobek: energetické nápoje, velkoobchodní služby zaměřené na výrobek: energetické nápoje, velkoobchodní služby zaměřené na výrobek: potravinové doplňky obsahující vitamíny, velkoobchodní služby zaměřené na výrobek: výživové doplňky, on-line maloobchodní služby zaměřené na výrobek: výživové doplňky, maloobchodní služby zaměřené na výrobek: potravinové doplňky obsahující stopové prvky, maloobchodní služby zaměřené na výrobek: proteinové potravinové doplňky, maloobchodní služby zaměřené na výrobek: potravinové doplňky obsahující vitamíny, velkoobchodní služby zaměřené na výrobek: šumivé vitaminové tablety, maloobchodní služby zaměřené na výrobek: léčivé minerální nápoje, on-line maloobchodní služby zaměřené na výrobek: vitamíny a vitaminové přípravky, on-line maloobchodní služby zaměřené na výrobek: minerální potravinové doplňky, velkoobchodní služby zaměřené na výrobek: léčivé pastilky, maloobchodní služby zaměřené na výrobek: výživové doplňky, on-line maloobchodní služby zaměřené na výrobek: šumivé vitaminové tablety, on-line maloobchodní služby zaměřené na výrobek: vitaminové a minerální doplňky, velkoobchodní služby zaměřené na výrobek: dietetické doplňky pro sportovce, on-line maloobchodní služby zaměřené na výrobek: dietetické látky pro léčebné účely, maloobchodní služby zaměřené na výrobek: vitamíny a vitaminové přípravky, on-line maloobchodní služby zaměřené na výrobek: minerální doplňky stravy, velkoobchodní služby zaměřené na výrobek: minerální doplňky stravy, on-line maloobchodní služby zaměřené na výrobek: dietetické doplňky pro sportovce, maloobchodní služby zaměřené na výrobek: šumivé vitaminové tablety, velkoobchodní služby zaměřené na výrobek: nealkoholické nápoje, velkoobchodní služby zaměřené na výrobek: potravní doplňky a dietetické přípravky, velkoobchodní služby zaměřené na výrobek: vitaminové a minerální přípravky, maloobchodní služby zaměřené na výrobek: minerální

dietní doplňky pro lidi, maloobchodní služby zaměřené na výrobek: dietetické doplňky pro sportovce, on-line maloobchodní služby zaměřené na výrobek: vitamínové a minerální přípravky, reklama a marketing, obchodní propagace, předváděcí akce a výstavy pro reklamní a obchodní účely.

Třídy výrobků a služeb:
1, 5, 30, 32, 35

(540) **Vitar - Pomáháme lidem vést zdravější život**

(592) Slovní

(111) **402028**

(220) 24.11.2023

(320) 24.11.2023

(442) 24.01.2024

(151) 02.05.2024

(730) **ZIPP Brno s.r.o.**, Kaštanová 489/34, Brno, Brněnské Ivanovice, 62000, CZ

(740) Advokátní kancelář Stejskalová & Blechová, s.r.o., Mgr. Marie Blechová, advokát, Heršpická 813/5, Brno, Štýřice, 63900

(210) O-589705

(511) (6) kovové stavební konstrukce, ocelové stavební konstrukce, kovové betonářské výztuže; (19) stavby, ne kovové, betonové stavební prvky, cihly, desky pro stavebnictví, ne kovové, dřevěná prkna pro stavebnictví, malta pro stavebnictví, nosníky, ne kovové, obkládačky pro stavebnictví, ne kovové, stavební panely, ne kovové, konstrukce pro stavebnictví, ne kovové; (37) demolice budov, výstavba, montáž lešení, údržba a opravy motorových vozidel, údržba vozidel, pronájem jeřábů (stavební zařízení), pronájem stavebních strojů a zařízení; (39) doprava, doprava zboží, nákladní kamionová doprava, přeprava; (42) projektování ve výstavbě.

Třídy výrobků a služeb:
6, 19, 37, 39, 42

(540)

(593) Obrazová

(111) **402029**

(220) 24.11.2023

(320) 24.11.2023

(442) 24.01.2024

(151) 02.05.2024

(730) **Kaňková Lucie**, č. p. 85, Přívrat, 56002, CZ

(740) Mgr. Marek Hylena, advokát, Staré náměstí 15, Česká Třebová, 56002

(210) O-589713

(511) (25) oděvy, sportovní oděvy, funkční oděvy, společenské oděvy, plážové oděvy, pletené oděvní výrobky, dětské oděvy, nepromokavé oděvy, šaty, obleky, košile, trička, bundy, kabáty, plavky, nákrčníky, spodní prádlo, kalhoty, čepice, ponožky, pokrývky hlavy, obuv, domácí obuv, dětská obuv, společenská obuv, sportovní obuv; (35) velkoobchod a maloobchod s výrobky výše uvedenými ve třídě 25, internetový obchod s výrobky výše uvedenými ve třídě 25, propagační a reklamní služby vztahující se k výrobkům výše zařazeným do třídy 25 a službám níže zařazeným do třídy 42; (42) výzkum a vývoj v oblasti textilu a textilní výroby, odborné poradenské a konzultační služby v oblasti technologií v oboru textilu a textilní výroby, testovací a zkušební činnosti, certifikace, testování, měření a analýzy.

Třídy výrobků a služeb:
25, 35, 42

(540)

(593) Obrazová

(111) **402030**

(220) 24.11.2023

(320) 24.11.2023

(442) 24.01.2024

(151) 02.05.2024

(730) **Pivovar PERMON s.r.o.**, Komenského 77, Sokolov, 35601, CZ

(210) O-589723

(511) (32) pivo, nealkoholické nápoje; (40) zpracování potravin a nápojů.

Třídy výrobků a služeb:
32, 40

(540)

ZAŘÍKÁVAČ CHMELE

(592) Slovní

(111) **402031**

(220) 24.11.2023

(320) 24.11.2023

(442) 24.01.2024

(151) 02.05.2024

(730) **Róbert Gašparík - Mäsovýroba s.r.o.**, Mikovíniho 6924/1, Trnava, SK

(740) Trama Legal s. r. o., advokátní kancelář, JUDr. Igor Demčák, jednatel a advokát, Bottova 2A, 811 09 Bratislava

(210) O-589726

(591) Barevná

(511) (29) balené maso, klobásy, salámy, párky, maso, masové konzervy, masové paštiky, slanina, šunka, uzeniny, zpracované maso, vařené maso.

Třídy výrobků a služeb:
29

(540)



(593) Obrazová

(111) **402032**

(220) 24.11.2023

(320) 24.11.2023

(442) 24.01.2024

(151) 02.05.2024

- (730) **Róbert Gašparík - Mäsovýroba s.r.o.**, Mikovíniho 6924/1, Tmava, SK
(740) Trama Legal s. r. o., advokátní kancelář, JUDr. Igor Demčák, jednatel a advokát, Bottova 2A, 811 09 Bratislava
(210) O-589727
(591) Barevná
(511) (29) balené maso, klobásy, salámy, párky, maso, masové konzervy, masové paštiky, slanina, šunka, uzeniny, zpracované maso, vařené maso.
Třídy výrobků a služeb:
29
(540)



(593) Obrazová

- (111) **402033**
(220) 25.11.2023
(320) 25.11.2023
(442) 24.01.2024
(151) 02.05.2024
(730) **DJD Reality & Investment s.r.o.**, Husitská 107/3, Praha 3, Žižkov, 13000, CZ
(740) Mgr. Martin Pospíchal, advokát, Muchova 233/1, Praha 6, Dejvice, 16000
(210) O-589731
(511) (42) návrhářství.
Třídy výrobků a služeb:
42

(540) **DOMMA INTERIOR DESIGN**

(592) Slovní

- (111) **402034**
(220) 25.11.2023
(320) 25.11.2023
(442) 24.01.2024
(151) 02.05.2024
(730) **DJD Reality & Investment s.r.o.**, Husitská 107/3, Praha 3, Žižkov, 13000, CZ
(740) Mgr. Martin Pospíchal, advokát, Muchova 233/1, Praha 6, Dejvice, 16000
(210) O-589732
(511) (36) služby nemovitostní (realitní služby); (37) stavebnictví a demolice staveb.
Třídy výrobků a služeb:
36, 37

(540) **DOMMA REALITY & DEVELOPMENT**

(592) Slovní

- (111) **402035**
(220) 25.11.2023
(320) 25.11.2023
(442) 24.01.2024

- (151) 02.05.2024
(730) **DJD Reality & Investment s.r.o.**, Husitská 107/3, Praha 3, Žižkov, 13000, CZ
(740) Mgr. Martin Pospíchal, advokát, Muchova 233/1, Praha 6, Dejvice, 16000
(210) O-589733
(591) Barevná
(511) (36) služby nemovitostní (realitní služby); (37) stavebnictví a demolice staveb.
Třídy výrobků a služeb:
36, 37
(540)



(593) Obrazová

- (111) **402036**
(220) 25.11.2023
(320) 25.11.2023
(442) 24.01.2024
(151) 02.05.2024
(730) **DJD Reality & Investment s.r.o.**, Husitská 107/3, Praha 3, Žižkov, 13000, CZ
(740) Mgr. Martin Pospíchal, advokát, Muchova 233/1, Praha 6, Dejvice, 16000
(210) O-589734
(591) Barevná
(511) (42) návrhářství.
Třídy výrobků a služeb:
42

(540)



(593) Obrazová

- (111) **402037**
(220) 26.11.2023
(320) 26.11.2023
(442) 24.01.2024
(151) 02.05.2024
(730) **Klinika Dr. Pírka s.r.o.**, Na Celně 885, Mladá Boleslav, Mladá Boleslav III, 29301, CZ
(740) Mgr. Ondřej Najman, advokát, Oldřichovská 1258/1, Praha 8, Ďáblice, 18200
(210) O-589736
(511) (5) farmaceutické prostředky, léčiva, hygienické přípravky pro zdravotnické účely, dietetické potraviny a přípravky upravené pro léčebné či veterinární účely, dezinfekční přípravky; (10) chirurgické, lékařské, stomatologické a veterinární přístroje a nástroje; umělé končetiny, oční a zubní protézy; ortopedické potřeby; materiály na sešívání ran; terapeutické a pomocné přístroje uzpůsobené pro osoby se zdravotním postižením; speciální nábytek pro lékařské účely; (39) sanitní doprava, záchranné služby; (42) lékařský výzkum, bakteriologický výzkum, biologický výzkum, klinické studie, návrh a vývoj počítačového hardware a software pro potřeby zdravotnictví; (44) lékařské služby, nemocnice, poskytování ambulantní a hospitalizační zdravotní péče ve všech oborech medicíny, služby telemedicíny, RTG vyšetření, ultrazvuková vyšetření a jiná vyšetření pro lékařské účely, provádění operačních výkonů, poskytování intenzivní lékařské péče, provádění anestezií, rehabilitační služby, oční optiky, pronájem zdravotnického vybavení, lékařská vyšetření, fyzioterapie, masáže, dietní a výživové poradenství, ošetřovatelské služby, lékárenské služby, farmaceutické poradenství, zdravotnictví péče, zdravotní poradenství, obstaravatelská a zprostředkovatelská činnost v oblasti poskytování služeb uvedených výše v této třídě.

Třídy výrobků a služeb:
5, 10, 39, 42, 44

(540) **Klinika Dr. Pírka**

(592) Slovní

- (111) **402038**
(220) 26.11.2023
(320) 26.11.2023
(442) 24.01.2024
(151) 02.05.2024
(730) **Klinika Dr. Pírka s.r.o.**, Na Celně 885, Mladá Boleslav, Mladá Boleslav III, 29301, CZ
(740) Mgr. Ondřej Najman, advokát, Oldřichovská 1258/1, Praha 8, Ďáblice, 18200
(210) O-589737
(511) (5) farmaceutické prostředky, léčiva, hygienické přípravky pro zdravotnické účely, dietetické potraviny a přípravky upravené pro léčebné či veterinární účely, dezinfekční přípravky; (10) chirurgické, lékařské, stomatologické a veterinární přístroje a nástroje; umělé končetiny, oční a zubní protézy, ortopedické potřeby; materiály na sešívání ran, terapeutické a pomocné přístroje uzpůsobené pro osoby se zdravotním postižením, speciální nábytek pro lékařské účely; (39) sanitní doprava, záchranné služby; (42) lékařský výzkum, bakteriologický výzkum, biologický výzkum, klinické studie, návrh a vývoj počítačového hardware a software pro potřeby zdravotnictví; (44) lékařské služby, nemocnice, poskytování ambulantní a hospitalizační zdravotní péče ve všech oborech medicíny, služby telemedicíny, RTG vyšetření, ultrazvuková vyšetření a jiná vyšetření pro lékařské účely, provádění operačních výkonů, poskytování intenzivní lékařské péče, provádění anestezií, rehabilitační služby, oční optiky, pronájem zdravotnického vybavení, lékařská vyšetření, fyzioterapie, masáže, dietní a výživové poradenství, ošetřovatelské služby, lékárenské služby, farmaceutické poradenství, zdravotnictví péče, zdravotní poradenství, obstaravatelská a zprostředkovatelská činnost v oblasti poskytování služeb uvedených výše v této třídě.

Třídy výrobků a služeb:
5, 10, 39, 42, 44

(540)

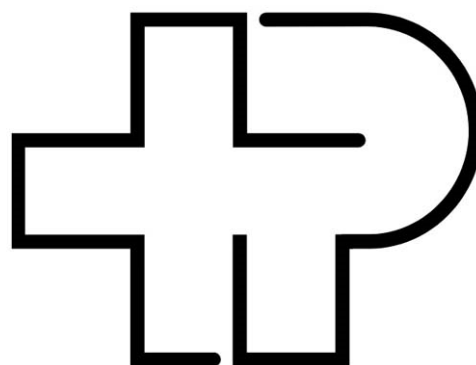

(593) Obrazová

- (111) **402039**
(220) 26.11.2023
(320) 26.11.2023
(442) 24.01.2024
(151) 02.05.2024
(730) **Klinika Dr. Pírka s.r.o.**, Na Celně 885, Mladá Boleslav, Mladá Boleslav III, 29301, CZ
(740) Mgr. Ondřej Najman, advokát, Oldřichovská 1258/1, Praha 8, Ďáblice, 18200
(210) O-589738
(591) Barevná
(511) (5) farmaceutické prostředky, léčiva, hygienické přípravky pro zdravotnické účely, dietetické potraviny a přípravky upravené pro léčebné či veterinární účely, dezinfekční přípravky; (10) chirurgické, lékařské, stomatologické a veterinární přístroje a nástroje; umělé končetiny, oční a zubní protézy, ortopedické potřeby; materiály na sešívání ran, terapeutické a pomocné přístroje uzpůsobené pro osoby se zdravotním postižením, speciální nábytek pro lékařské účely; (39) sanitní doprava, záchranné služby; (42) lékařský výzkum, bakteriologický výzkum, biologický výzkum, klinické studie, návrh a vývoj počítačového hardware a software pro potřeby zdravotnictví; (44) lékařské služby, nemocnice, poskytování ambulantní a hospitalizační zdravotní péče ve všech oborech medicíny, služby telemedicíny, RTG vyšetření, ultrazvuková vyšetření a jiná vyšetření pro lékařské účely, provádění operačních výkonů, poskytování intenzivní lékařské péče, provádění anestezií, rehabilitační služby, oční optiky, pronájem zdravotnického vybavení, lékařská vyšetření, fyzioterapie, masáže, dietní a výživové poradenství, ošetřovatelské služby, lékárenské služby, farmaceutické poradenství, zdravotnictví péče, zdravotní poradenství, obstaravatelská a zprostředkovatelská činnost v oblasti poskytování služeb uvedených výše v této třídě.

Třídy výrobků a služeb:
5, 10, 39, 42, 44

(540)



(593) Obrazová

- (111) **402040**
(220) 26.11.2023
(320) 26.11.2023
(442) 24.01.2024
(151) 02.05.2024
(730) **Effectively s.r.o.**, Revoluční 1403/28, Praha 1, Nové Město, 11000, CZ
(210) O-589739
(591) Barevná
(511) (43) informační, poradenské a rezervační služby v oblasti poskytování jídla a pití, poskytování jídla a nápojů.

Třídy výrobků a služeb:

43

(540)



(593) Obrazová

(111) **402041**

(220) 26.11.2023

(320) 26.11.2023

(442) 24.01.2024

(151) 02.05.2024

(730) **PAPAZINI s.r.o.**, Třanovského 320/9, Praha 6, Řepy, 16300, CZ

(210) O-589740

(511) (30) káva, čaj, kakao a náhražky kávy, rýže, těstoviny a nudle, tapioka a ságo, mouka a přípravky vyrobené z obilnin, chléb, pečivo a cukrovinky, čokoláda, zmrzliny, sorbety a jiné produkty určené ke konzumaci v mraženém stavu, cukr, med, melasa, droždí, kypřicí prášek do pečiva, sůl, koření přísady, koření, konzervované byliny, ocet, omáčky a jiná ochucovadla, led (zmrazená voda); (32) piva, nealkoholické nápoje, minerální a syčené vody, ovocné nápoje a ovocné šťávy, sirupy a jiné přípravky pro přípravu nealkoholických nápojů; (33) alkoholické nápoje (s výjimkou pív), alkoholové přípravky pro přípravu nápojů.

Třídy výrobků a služeb:

30, 32, 33

(540)

PAPAZINI

(592) Slovní

(111) **402042**

(220) 25.11.2023

(320) 25.11.2023

(442) 24.01.2024

(151) 02.05.2024

(730) **SWISS MED Pharmaceuticals a.s.**, Opletalova 921/6, Praha 1, Nové Město, 11000, CZ

(740) JUDr. Aleš Zábřeh, advokát, Na Beránce 57/2, Praha 6, Dejvice, 16000

(210) O-589745

(511) (3) parfumerie a vonné přípravky, voňavkářské výrobky, přípravky pro osobní hygienu a kosmetické přípravky, deodoranty pro osobní použití (parfumerie), zubní pasty, ústní vody, mýdla pro osobní potřebu, sprchové gely, sprchové krémy, tekutá mýdla, tělová krémová mléka, tělové šampony, toaletní mýdla, kosmetika a kosmetické přípravky, oleje pro kosmetické účely, oleje pro toaletní účely, parfémovaná tělová mléka (toaletní přípravky), neléčivé vlasové šampony, šampony, vlasové vody, vlasové balzámy, krémy (kosmetické); (5) výrobky farmaceutické a parafarmaceutické, léčiva, vitamíny, minerály a stopové prvky, dietní a nutriční přípravky s léčebnými účinky, medicínální sirupy, výtažky z léčivých bylin a kombinované přípravky vitamínů, minerálů, stopových prvků a bylinných výtažků, potravinové doplňky obohacené vitamíny, minerály nebo stopovými prvky s léčebnými účinky, vitamínové přípravky, vitamíny a multivitaminové preparáty, minerály a multiminerálové preparáty, bylinné čaje, léčivé byliny, cukrovinky, pastilky, tabletky, tobolky, kapsle a žvýkačky s léčivými přísadami, dietetické látky upravené pro lékařské účely, dietní potraviny upravené pro lékařské účely, výživové doplňky pro lékařské účely, potravinové doplňky s léčebnými účinky.

Třídy výrobků a služeb:

3, 5

(540)

SINUBEBE

(592) Slovní

(111) **402043**

(220) 27.11.2023

(320) 27.11.2023

(442) 24.01.2024

(151) 02.05.2024

(730) **PCT, s.r.o.**, Maníkovice 1, Ptýřov, 29501, CZ

(740) Ing. Jarmila Javoříková, patentový zástupce, Slunečná 4566, Zlín, 76005

(210) O-589761

(591) Barevná

(511) (1) chemické výrobky určené pro průmysl a vědu, chemické směsi, toxické a vysoce toxické chemikálie, chemické výrobky určené pro zemědělství, zahradnictví a lesnictví, hnojiva, ekologické chemikálie, chemikálie pro úpravu, čištění a odkyselování vody, žíraviny, alkalizační činidla, organické a anorganické koagulanty, organické flokulanty, odpěňovače, produkty na úpravu pH a odstraňování zápachu, filtrační materiály z chemických, minerálních nebo rostlinných látek, chemické výrobky pro stavebnictví, chemické výrobky určené pro konzervaci potravin, plastické hmoty v surovém stavu, lepidla pro průmysl, umělé pryskyřice v surovém stavu, tříslicí materiály; (5) výrobky pro hubení škodlivých zvířat a hmyzu, jedy, bakteriální jedy, pesticidy, dezinfekční přípravky; (39) dopravní, spediční a skladovací činnosti, automobilová doprava, nákladní doprava, přeprava zboží, zejména přeprava chemických látek, specializovaná přeprava nebezpečných látek, především tekutých produktů, přeprava nadměrných nákladů, skladování nebezpečných a chemických látek, provoz skladů, pronájem skladů, logistika v dopravě, distribuce produktů pro úpravu a čištění vody, zprostředkování v dopravě a přepravě, pronájem dopravních prostředků, poradenství a poskytování informací v oblasti dopravy a přepravy zboží.

Třídy výrobků a služeb:

1, 5, 39

(540)



(593) Obrazová

(111) **402044**

(220) 27.11.2023

(320) 27.11.2023

(442) 24.01.2024

(151) 02.05.2024

(730) **Šňorová Barbora**, č. p. 12, Chlístov, 25601, CZ

(210) O-589763

(511) (14) šperky, prsteny (šperky), přívěsky (šperky), náhrdelníky (šperky), medailonky (šperky), brože (šperky), šperky vyrobené z plastu, přívěsky (šperky) z běžných kovů, šperky nevyrobené z drahých kovů, šperky vyrobené z drahých kovů, šperky vyrobené ze stříbra, medailony (šperky), dámské šperky, náramky (šperky), náušnice, visací náušnice, propichovací náušnice, stříbrné náušnice, náušnice z drahých kovů; (26) sponky do vlasů, zavírací sponky do vlasů; (31) květinové dekorace (čerstvé), květinové dekorace (přírodní), květinové dekorace (sušené).

Třídy výrobků a služeb:

14, 26, 31

(540)

Kousek Země

(592) Slovní

- (111) **402045**
(220) 27.11.2023
(320) 27.11.2023
(442) 24.01.2024
(151) 02.05.2024
(730) **Macháček Roman**, Hodějovská 26/5, Praha 9, Kyje, 19800, CZ
(210) O-589768
(511) (41) školení a vzdělávání, zajišťování školení a vzdělávání, organizování školení, pořádání a vedení workshopů (školení), organizování komerčních školení, pořádání konferencí, počítačové školení, školení v počítačovém programování, služby v oblasti technického vzdělávání; (42) projektování staveb, vývoj stavebních projektů, stavební design, stavební inženýrství, inženýrské práce, inženýrské práce a služby počítačem podporovaných inženýrských prací, služby v oblasti technického kreslení, informační modelování budov, tvorba informačních modelů budov pro požární bezpečnost, poradenské služby vztahující se k navrhování budov, poradenství v oblasti stavebního projektování, poradenství v oblasti informačních technologií, konzultace v oblasti navrhování softwaru, poradenství v oblasti počítačových technologií, konzultace o informačních technologiích, implementace technologií pro projektanty, poradenské služby v souvislosti s automatizací projektování staveb, poradenské služby v oblasti designu informačních systémů, poradenské služby zaměřené na analýzu informačních systémů, poradenské služby související s požární bezpečností staveb, poradenské služby související s informačním modelováním budov, kontrola budov (expertizy), technické kontroly, technické poradenství, projektové studie vztahující se k softwaru, technické projektové studie v oblasti stavebnictví, studie technické proveditelnosti, 3D skenování, počítačové programování, vývoj softwaru, vývoj počítačových programů, systémové analýzy (počítačové), správa projektů v oblasti informačních technologií, služby v oblasti integrace počítačových systémů, služby v oblasti úprav softwaru podle požadavků zákazníka, služby v oblasti managementu počítačových projektů, návrhy informačních systémů v oblasti managementu, programování a implementace softwaru, vývoj a testování softwaru, navrhování a vývoj počítačového softwaru pro požární bezpečnost, navrhování a vývoj softwaru pro import a správu dat, návrh, údržba, vývoj a aktualizace počítačového softwaru, webhostingové služby a software jako služba a pronájem softwaru, software jako služba (SaaS), software jako služba (SaaS) zaměřené na software pro strojové učení.

Třídy výrobků a služeb:
41, 42

(540) **pyroBIM**

(592) Slovní

- (111) **402046**
(220) 28.11.2023
(320) 28.11.2023
(442) 24.01.2024
(151) 02.05.2024
(730) **ADART COMPUTERS s.r.o.**, Čimická 717/34, Praha 8, Kobylisy, 18200, CZ
(740) Mgr. Tomáš Černý, advokát, Čimická 717/34, Praha 8, Kobylisy, 18200
(210) O-589774
(511) (9) mobilní telefony, pouzdra na mobilní telefony, pásky na mobilní telefony, obaly na mobilní telefony, šňůrky na mobilní telefony, klávesnice pro mobilní telefony, displeje pro mobilní telefony, reproduktory pro mobilní telefony, kryty na mobilní telefony, software pro mobilní telefony, držáky pro mobilní telefony a chytré telefony, chytré telefony (smartphony), nabíječky na chytré telefony, software pro chytré telefony, kryty na chytré telefony, pouzdra na chytré telefony, sluchátka k chytrým telefonům, náhlavní sluchátka k chytrým telefonům, teleskopické držáky na selfie používané jako příslušenství k chytrým telefonům, bezdrátová sluchátka, USB kabely, inteligentní reproduktory, bezdrátové reproduktory, osobní reproduktory, baterie, nabíjecí elektrické akumulátory, baterie k použití s mobilními telekomunikačními přístroji, chytré hodinky, pásky k hodinkám předávající data chytrým telefonům, elektronická zařízení používaná k vyhledávání ztracených předmětů využívající systém GPS nebo mobilní komunikační síť, USB nabíječky, automobilové nabíječky, bezdrátové nabíječky, nabíječky, zásuvné konektory, digitální fotorámečky, ochranné fólie na tablety, ochranné fólie na chytré telefony, chytré náramky, čtečky čipových karet, čtečky paměťových karet, přenosné napájecí zdroje (nabíjecí baterie), elektronické stylusy; (37) opravy a údržba chytrých telefonů, opravy telefonů; (38) geolokační služby [telekomunikační služby].

Třídy výrobků a služeb:
9, 37, 38

(540) **A-MAX**

(592) Slovní

- (111) **402047**
(220) 28.11.2023
(320) 28.11.2023
(442) 24.01.2024
(151) 02.05.2024
(730) **Verona 23 a.s.**, Pod Kesnerkou 2553/40, Praha 5, Smíchov, 15000, CZ
(740) Mgr. Závěš Hlaváč, advokát, Politických vězňů 156/21, Beroun, Beroun-Centrum, 26601
(210) O-589780
(511) (35) obchodní administrativa, administrativa prodeje, administrativní služby; (36) správa nemovitostí, pronájem nemovitostí, management nemovitostí, nemovitostní (realitní) konzultační služby; (37) údržba nemovitostí, stavba nemovitostí, stavebnictví, stavitelství, stavební dozor; (42) inženýrské služby, stavební inženýrství.

Třídy výrobků a služeb:
35, 36, 37, 42

(540)

(592) Obrazová

- (111) **402048**
(220) 28.11.2023
(320) 28.11.2023
(442) 24.01.2024
(151) 02.05.2024
(730) **Verona 23 a.s.**, Pod Kesnerkou 2553/40, Praha 5, Smíchov, 15000, CZ
(740) Mgr. Závěš Hlaváč, advokát, Politických vězňů 156/21, Beroun, Beroun-Centrum, 26601
(210) O-589781
(511) (35) administrativní služby, obchodní administrativa, administrativa prodeje; (36) služby nemovitostní (realitní služby), správa nemovitostí, management nemovitostí, pronájem nemovitostí; (37) stavební dozor, stavba nemovitostí, údržba nemovitostí, stavebnictví, stavitelství; (42) inženýrské služby, stavební inženýrství.

Třídy výrobků a služeb:
35, 36, 37, 42

(540)

verona23

(592) Slovní

- (111) **402049**
(220) 28.11.2023
(320) 28.11.2023
(442) 24.01.2024
(151) 02.05.2024
(730) **Hotel Carol s.r.o.**, Kurta Konráda 547/12, Praha 9, Libeň, 19000, CZ
(740) Mgr. Petra Fialová, Vinohradská 1899/112, Praha 3, Vinohrady, 13000
(210) O-589791
(511) (35) správa hotelů, reklama; (41) organizování a vedení konferencí, kongresů, koncertů a seminářů, organizování kulturních a vzdělávacích akcí a výstav, organizování zábavných akcí a soutěží, provozování a pronájem sportovních zařízení, pronájem sportovních hřišť, půjčování sportovního nářadí, organizování sportovních akcí a soutěží; (43) hotelové služby, rezervace hotelů, poskytování a provoz hotelového ubytování, poskytování přechodného ubytování, rezervace přechodného ubytování, pronajímání jednacích místností, restaurace, zásobování (catering), bary (služby), kavárny.

Třídy výrobků a služeb:

35, 41, 43
(540)

Hotel Carol

(593) Obrazová

- (111) **402050**
(220) 29.11.2023
(320) 29.11.2023
(442) 24.01.2024
(151) 02.05.2024
(730) **Bohemia Properties a.s.**, Teplická 492/19, Praha 9, Střížkov, 19000, CZ
(740) Mgr. Petra Fialová, Vinohradská 1899/112, Praha 3, Vinohrady, 13000
(210) O-589812
(511) (35) správa hotelů, reklama; (41) organizování a vedení konferencí, kongresů, koncertů a seminářů, organizování kulturních a vzdělávacích akcí a výstav, organizování zábavných akcí a soutěží, provozování a pronájem sportovních zařízení, pronájem sportovních hřišť, půjčování sportovního nářadí, organizování sportovních akcí a soutěží; (43) hotelové služby, rezervace hotelů, poskytování a provoz hotelového ubytování, poskytování přechodného ubytování, rezervace přechodného ubytování, pronajímání jednacích místností, restaurace, zásobování (catering), bary (služby), kavárny.
Třídy výrobků a služeb:
35, 41, 43
(540)

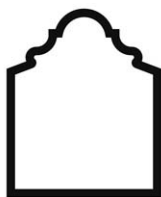

OLDINN

(593) Obrazová

- (111) **402051**
(220) 29.11.2023
(320) 29.11.2023
(442) 24.01.2024
(151) 02.05.2024
(730) **Hotel Leonardo s.r.o.**, Karoliny Světlé 323/27, Praha 1, Staré Město, 11000, CZ
(740) Mgr. Petra Fialová, Vinohradská 1899/112, Praha 3, Vinohrady, 13000

- (210) O-589813
(511) (35) správa hotelů, reklama; (41) organizování a vedení konferencí, kongresů, koncertů a seminářů, organizování kulturních a vzdělávacích akcí a výstav, organizování zábavných akcí a soutěží, provozování a pronájem sportovních zařízení, pronájem sportovních hřišť, půjčování sportovního nářadí, organizování sportovních akcí a soutěží; (43) hotelové služby, rezervace hotelů, poskytování a provoz hotelového ubytování, poskytování přechodného ubytování, rezervace přechodného ubytování, pronajímání jednacích místností, restaurace, zásobování (catering), bary (služby), kavárny.

Třídy výrobků a služeb:
35, 41, 43

(540)

BOOKQUET

(593) Obrazová

- (111) **402052**
(220) 29.11.2023
(320) 29.11.2023
(442) 24.01.2024
(151) 02.05.2024
(730) **NaturaMed Pharmaceuticals s.r.o.**, U Smaltovny 625, České Budějovice, České Budějovice 4, 37001, CZ
(740) Fialová advokátní kancelář, Mgr. Petra Fialová, Vinohradská 1899/112, Praha 3, Vinohrady, 13000
(210) O-589814
(591) Barevná
(511) (5) vitaminové doplňky, potravinové doplňky, výživové doplňky, vitaminy a vitaminové přípravky, minerální doplňky stravy, bylinné doplňky, léčivé masti, doplňky stravy, dietetické přípravky, farmaceutické přípravky a přírodní léčiva, minerální přípravky, léčivé potravinové doplňky; (35) reklamní, marketingové a propagační služby, obchodní propagace, poskytování obchodních marketingových informací, příprava obchodních reklamních textů, služby obchodních výstav a veletrhů, služby předvádění výrobků a vystavování zboží, rozšiřování reklamních, marketingových a propagačních materiálů, konzultační a poradenské služby a pomoc v oblasti reklamní, marketingové a propagační činnosti.
Třídy výrobků a služeb:
5, 35
(540)

ImuBerin

(593) Obrazová

- (111) **402053**
(220) 29.11.2023
(320) 29.11.2023
(442) 24.01.2024
(151) 02.05.2024
(730) **Novotný Hynek**, Žitavská 158/47, Liberec, Liberec XI-Růžodol I, 46001, CZ
(740) Ing. Jarmila Javoříková, patentový zástupce, Slunečná 4566, Zlín, 76005
(210) O-589821
(511) (33) alkoholické nápoje, zejména víno; (35) maloobchodní, velkoobchodní a elektronický prodej alkoholických nápojů, zejména vína, nápojů a potravin, gastronomických potřeb či potřeb pro domácnost a kuchyň, předvádění výrobků, modeling pro reklamní účely nebo podporu prodeje, obchodní management, poradenství v obchodní oblasti, obchodní zastoupení jiných podnikatelských subjektů - výrobců, zprostředkování v oblasti obchodu s nápoji a potravinami, reklama, marketing, online reklama,

online marketing, služby v oblasti vztahů s médii, zpracování a správa obchodních dat, průzkumy trhu, obchodní informace (poskytování), výroba reklamních materiálů, šíření reklamních materiálů a vzorků zboží, organizování a pořádání obchodních a reklamních akcí; (39) doprava, přeprava zboží, kurýrní činnosti, dopravní činnost zásilkového velkoobchodu, logistika v dopravě, skladovací činnosti, provoz skladů, balení zboží, poradenství a poskytování informací v oblasti dopravy a přepravy zboží; (43) hostinská činnost, provoz vinoték (poskytování nápojů), restaurací, vinných sklepů (poskytování nápojů), barů, kaváren nebo zařízení rychlého stravování, degustační činnosti, služby someliérů, catering, ubytovací činnost, poradenství a poskytování informací v oblasti konzumace nápojů, zejména vína a potravin, poradenství a poskytování informací v oblasti pohostinství a ubytování.

Třídy výrobků a služeb:
33, 35, 39, 43

(540)

DECANTĚ

(593) Obrazová

- (111) **402054**
(220) 29.11.2023
(320) 29.11.2023
(442) 24.01.2024
(151) 02.05.2024
(730) **CHONGQING CHANGAN AUTOMOBILE CO., LTD.**, Jianxin East Road 260, Chongqing, Jiangbei District, CN
(740) Mgr. Karel Šindelka, advokát, Slavětínská 1146/39, Praha 9, Klánovice, 19014
(210) O-589830
(511) (12) elektrická vozidla, nákladní vozidla, osobní automobily, automobily, tlumiče pro automobily, hnací motory pro pozemní vozidla, elektrické motory pro pozemní vozidla, spojky pro pozemní vozidla, obytné vozy, automobilové karoserie.

Třídy výrobků a služeb:
12

(540)

NEVO

(593) Obrazová

- (111) **402055**
(220) 29.11.2023
(320) 29.11.2023
(442) 24.01.2024
(151) 02.05.2024
(730) **Soviš Dušan**, č. p. 740, Blatnice pod Svatým Antonínkem, 69671, CZ
(740) Ing. Zdeněk Kučera, Dlouhá 207, Slušovice, 76315
(210) O-589846
(511) (16) fotografie, pohlednice, plakáty, kalendáře, papírnické zboží, etikety z

papíru, obaly z papíru a z plastů, papírové a plastové obaly a přebaly na víno a lihoviny spadající do této třídy, štítky na láhve - viněty (s výjimkou textilních), 3D obtisky k použití na jakémkoliv povrchu; (21) skleněné láhve, skleněné obaly, poháry a pohárky na vína, lihoviny a míchané alkoholické nápoje s výjimkou piva; (33) alkoholické nápoje (s výjimkou piva), vína, lihoviny, míchané alkoholické nápoje; (43) hostinská činnost, hotelové služby, bary, restaurace, kavárny, vinárny, vinotéky, bufety, provoz venkovní zahrádky (restaurace), rychlé občerstvení, kiosky s rychlým občerstvením, poskytování občerstvení včetně alkoholických nápojů na kulturních, společenských a sportovních akcích.

Třídy výrobků a služeb:
16, 21, 33, 43

(540)

BLATNICKÝ POKLAD

(592) Slovní

- (111) **402056**
(220) 30.11.2023
(320) 30.11.2023
(442) 24.01.2024
(151) 02.05.2024
(730) **Jabůrková Petra**, Žižkova 54, Suchdol nad Lužnicí, 37806, CZ
Metelec Miroslav, Žižkova 54, Suchdol nad Lužnicí, 37806, CZ
(740) Rovala IP, Bc. Ondřej Ekrt LL.M., Jiráskova 434, Lenešice, 43923
(210) O-589850
(511) (3) vonné dřevo, kadidlo, kadidlové tyčinky, vykuřovací kadidla, vonné oleje a aromatické výtažky, vonné přípravky, kosmetické přípravky, parfumerie, přípravky pro osobní hygienu, čisticí prostředky; (4) svíčky, knoty do svíček a lamp, palivové dřevo; (10) polštáře, podušky, podsedačky a příkrývky pro terapeutické účely, vyhřívané polštáře, podušky a příkrývky pro terapeutické účely, ortopedické polštáře; (11) vyhřívací polštáře, podušky, podsedačky a příkrývky neelektrické, ne k lékařskému použití; (14) náramky, šperky, bižuterie a ozdoby, ozdobné předměty (drobná bižuterie nebo klenoty) pro osobní použití, sochy, figurky a ozdoby vyrobené z drahých kovů či kamenů nebo jejich napodobenin nebo potažené drahými kovy nebo jejich napodobeninami, drahé kameny, perly a drahé kovy, jakož i jejich imitace, přívěsky, řetízky, pouzdra na šperky a pouzdra na hodiny a hodinky, přístroje na měření času, hodiny, hodinky, kroužky na klíče; (20) nábytek a bytové zařízení, stoličky, vycpané polštáře, polštáře (na spaní), nafukovací polštáře, posteje, matrace, příkrývky a polštáře, podsedačky, lapače snů, sochy, figurky, umělecké předměty a ozdoby a dekorativní předměty, vyrobené z materiálů jako dřevo, vosk, sádra nebo umělá hmota, zahrnuté v této třídě; (21) nádobí, kuchyňské náčiní a nádoby, domácí nebo kuchyňské potřeby, kosmetické a hygienické potřeby a potřeby pro péči o krásu, sochy, figurky, plakety a medaile a umělecké předměty vyrobené z materiálů jako porcelán, terakota, kamenina, keramika nebo sklo, zahrnuté v této třídě; (24) látky, textilie, textilní výrobky a náhražky textilních výrobků, spadající do této třídy, ložní prádlo a příkrývky, peřiny, deky; (25) oděvy, obuv, pokrývky hlavy, části oděvů, obuvi a pokrývek hlavy; (28) sportovní nářadí, potřeby a vybavení, gymnastické a sportovní zboží, podpůrné desky a židle na stojky (sportovní potřeby), posilovací stroje, tělocvičná nářadí, trenažery na cvičení, hračky, hry a žertovné předměty, rehabilitační stroje, houpačky, přístroje a zařízení pro hřiště; (30) káva, čaj, kakao a jejich náhražky, soli, chuťové přísady, ochucovačla a koření, pekárenské výrobky, cukrovinky, čokoláda a zákusky, cukr, med, melasa, konzervované byliny, sušené byliny; (41) psaní blogů, zveřejňování, oznamování a psaní textů, s výjimkou reklamních, služby v oblasti vzdělávání, zábavy a sportu, vzdělávací a školící služby; výuka jógy; (44) masáže, fyzioterapie, zdravotní poradenství, terapie baňkami, akupunktura, aromaterapie, služby posuzování zdravotního stavu, regenerační a rekondiční služby, poskytování služeb v péči o pleť, tělo a vlasy, meditace (služby), služby zdravotní péče, zdravotní střediska, terapeutické služby, ošetrovatelské služby, poskytování služeb sauny a solária, chiropraktika, služby lékařské péče poskytované lázněmi, služby péče o duševní zdraví, pronájem zařízení k péči o lidské zdraví, služby péče o hygienu a krásu, služby v oblasti alternativní medicíny, lékařské služby, dietní a výživové poradenství.

Třídy výrobků a služeb:
3, 4, 10, 11, 14, 20, 21, 24, 25, 28, 30, 41, 44

(540)

MPJ Brand

(592) Slovní

- (111) **402057**
(220) 30.11.2023
(320) 30.11.2023
(442) 24.01.2024
(151) 02.05.2024
(730) **Jabůrková Petra**, Žižkova 54, Suchdol nad Lužnicí, 37806, CZ
Metelec Miroslav, Žižkova 54, Suchdol nad Lužnicí, 37806, CZ
(740) Rovala IP, Bc. Ondřej Ekrt LL.M., Jiráskova 434, Lenešice, 43923
(210) O-589851
(511) (3) vonné dřevo, kadidlo, kadidlové tyčinky, vykuřovací kadidla, vonné oleje a aromatické výtažky, vonné přípravky, kosmetické přípravky, parfumerie, přípravky pro osobní hygienu, čisticí prostředky; (4) svíčky, knoty do svíček a lamp, palivové dřevo; (10) polštáře, podušky, posedáky a příkrývky pro terapeutické účely, vyhřívané polštáře, podušky a příkrývky pro terapeutické účely, ortopedické polštáře; (11) vyhřívací polštáře, podušky, posedáky a příkrývky neelektrické, ne k lékařskému použití; (14) náramky, šperky, bižuterie a ozdoby, ozdobné předměty (drobná bižuterie nebo klenoty) pro osobní použití, sochy, figurky a ozdoby vyrobené z drahých kovů či kamenů nebo jejich napodobenin nebo potažené drahými kovy nebo jejich napodobeninami, drahé kameny, perly a drahé kovy, jakož i jejich imitace, přívěšky, řetízky, pouzdra na šperky a pouzdra na hodiny a hodinky, přístroje na měření času, hodiny, hodinky, kroužky na klíče; (20) nábytek a bytové zařízení, stoličky, vycpané polštáře, polštáře (na spaní), nafukovací polštáře, postele, matrace, příkrývky a polštáře, posedáky, lapače snů, sochy, figurky, umělecké předměty a ozdoby a dekorativní předměty, vyrobené z materiálů jako dřevo, vosk, sádra nebo umělá hmota, zahrnuté v této třídě; (21) nádobí, kuchyňské náčiní a nádoby, domácí nebo kuchyňské potřeby, kosmetické a hygienické potřeby a potřeby pro péči o krásu, sochy, figurky, plakety a medaile a umělecké předměty vyrobené z materiálů jako porcelán, terakota, kamenina, keramika nebo sklo, zahrnuté v této třídě; (24) látky, textilie, textilní výrobky a náhražky textilních výrobků, spadající do této třídy, ložní prádlo a příkrývky, peřiny, deky; (25) oděvy, obuv, pokrývky hlavy, části oděvů, obuvi a pokrývek hlavy; (30) káva, čaj, kakao a jejich náhražky, soli, chuťové přísady, ochucovadla a koření, pekárenské výrobky, cukrovinky, čokoláda a zákusky, cukr, med, melasa, konzervované byliny, sušené byliny; (41) psaní blogů, zveřejňování, oznamování a psaní textů, s výjimkou reklamních, služby v oblasti vzdělávání, zábavy a sportu, vzdělávací a školící služby; výuka jógy; (44) masáže, fyzioterapie, zdravotní poradenství, terapie baňkami, akupunktura, aromaterapie, služby posuzování zdravotního stavu, regenerační a rekondiční služby, poskytování služeb v péči o pleť, tělo a vlasy, meditace (služby), služby zdravotní péče, zdravotní střediska, terapeutické služby, ošetrovatelské služby, poskytování služeb sauny a solária, chiropraktika, služby lékařské péče poskytované lázněmi, služby péče o duševní zdraví, pronájem zařízení k péči o lidské zdraví, služby péče o hygienu a krásu, služby v oblasti alternativní medicíny, lékařské služby, dietní a výživové poradenství.

Třídy výrobků a služeb:

3, 4, 10, 11, 14, 20, 21, 24, 25, 30, 41, 44

(540) **Mé pomazlené já**

(592) Slovní

- (111) **402058**
(220) 30.11.2023
(320) 30.11.2023
(442) 24.01.2024
(151) 02.05.2024
(730) **Jabůrková Petra**, Žižkova 54, Suchdol nad Lužnicí, 37806, CZ
Metelec Miroslav, Žižkova 54, Suchdol nad Lužnicí, 37806, CZ
(740) Rovala IP, Bc. Ondřej Ekrt LL.M., Jiráskova 434, Lenešice, 43923
(210) O-589852
(591) Barevná
(511) (3) vonné dřevo, kadidlo, kadidlové tyčinky, vykuřovací kadidla, vonné oleje a aromatické výtažky, vonné přípravky, kosmetické přípravky, parfumerie, přípravky pro osobní hygienu, čisticí prostředky; (4) svíčky, knoty do svíček a lamp, palivové dřevo; (10) polštáře, podušky, posedáky a příkrývky pro terapeutické účely, vyhřívané polštáře, podušky a příkrývky pro terapeutické účely, ortopedické polštáře; (11) vyhřívací polštáře, podušky, posedáky a příkrývky neelektrické, ne k lékařskému použití; (14) náramky, šperky, bižuterie a ozdoby, ozdobné předměty (drobná bižuterie nebo klenoty) pro osobní použití, sochy, figurky a ozdoby vyrobené z drahých kovů či kamenů nebo jejich napodobenin nebo potažené drahými kovy nebo jejich napodobeninami, drahé kameny, perly a drahé kovy, jakož i jejich imitace, přívěšky, řetízky, pouzdra na šperky a pouzdra na hodiny a

hodinky, přístroje na měření času, hodiny, hodinky, kroužky na klíče; (20) nábytek a bytové zařízení, stoličky, vycpané polštáře, polštáře (na spaní), nafukovací polštáře, postele, matrace, příkrývky a polštáře, posedáky, lapače snů, sochy, figurky, umělecké předměty a ozdoby a dekorativní předměty, vyrobené z materiálů jako dřevo, vosk, sádra nebo umělá hmota, zahrnuté v této třídě; (21) nádobí, kuchyňské náčiní a nádoby, domácí nebo kuchyňské potřeby, kosmetické a hygienické potřeby a potřeby pro péči o krásu, sochy, figurky, plakety a medaile a umělecké předměty vyrobené z materiálů jako porcelán, terakota, kamenina, keramika nebo sklo, zahrnuté v této třídě; (24) látky, textilie, textilní výrobky a náhražky textilních výrobků, spadající do této třídy, ložní prádlo a příkrývky, peřiny, deky; (25) oděvy, obuv, pokrývky hlavy, části oděvů, obuvi a pokrývek hlavy; (30) káva, čaj, kakao a jejich náhražky, soli, chuťové přísady, ochucovadla a koření, pekárenské výrobky, cukrovinky, čokoláda a zákusky, cukr, med, melasa, konzervované byliny, sušené byliny; (41) psaní blogů, zveřejňování, oznamování a psaní textů, s výjimkou reklamních, služby v oblasti vzdělávání, zábavy a sportu, vzdělávací a školící služby; výuka jógy; (44) masáže, fyzioterapie, zdravotní poradenství, terapie baňkami, akupunktura, aromaterapie, služby posuzování zdravotního stavu, regenerační a rekondiční služby, poskytování služeb v péči o pleť, tělo a vlasy, meditace (služby), služby zdravotní péče, zdravotní střediska, terapeutické služby, ošetrovatelské služby, poskytování služeb sauny a solária, chiropraktika, služby lékařské péče poskytované lázněmi, služby péče o duševní zdraví, pronájem zařízení k péči o lidské zdraví, služby péče o hygienu a krásu, služby v oblasti alternativní medicíny, lékařské služby, dietní a výživové poradenství.

Třídy výrobků a služeb:

3, 4, 10, 11, 14, 20, 21, 24, 25, 30, 41, 44

(540)



(593) Obrazová

- (111) **402059**
(220) 30.11.2023
(320) 30.11.2023
(442) 24.01.2024
(151) 02.05.2024
(730) **Carboland s.r.o.**, č. p. 217, Sehradice, 76323, CZ
(740) Ing. Zdeněk Kučera, Dlouhá 207, Slušovice, 76315
(210) O-589853
(511) (14) šperky, šperky a módní doplňky z karbonu, a to náhrdelníky, náramky, náušnice, prsteny, přívěšky; (18) dámské kabelky, kufrý a zavazadla, nákupní tašky, cestovní tašky, školní aktovky, batohy, kožené galanterie; (25) oděvy, obuv, čepice, klobouky, opasky.

Třídy výrobků a služeb:

14, 18, 25

(540)



(593) Obrazová

- (111) **402060**
(220) 30.11.2023
(320) 30.11.2023
(442) 24.01.2024
(151) 02.05.2024
(730) **Cestovní kancelář Novalja s.r.o.**, Křížová 96/18, Brno, Staré Brno, 60300, CZ
(740) Ing. Pavel Nádvorník s.r.o., Klínová 620/1, Ostrava, Hulváky, 70900
(210) O-589856
(591) Barevná
(511) (35) propagační činnost, reklama, zaslání reklamních a propagačních materiálů zákazníkům, vydávání reklamních, propagačních a inzertních textů, pomoc při řízení obchodní činnosti, poradenství v obchodní činnosti, obchodní administrativa, provozování e-shopu s výrobky a službami ve třídě 39 a 43, kancelářské práce, organizování výstav a veletrhů k obchodním a reklamním účelům; (39) cestování (rezervace), organizace cestovních zájezdů, okružní plavby (organizování okružních plaveb), obstarávání přepravy zahraničních návštěvníků i tuzemských zákazníků a jejich zavazadel, prodej a rezervace jízdenek, místenek a jiných cenin pro železniční, automobilové, letecké, lodní cesty v České republice i v zahraničí, prodej a rezervace lůžkových poukázek pro mezinárodní a místní přepravu, organizování i zprostředkování zájezdů a cest dopravními prostředky, zprostředkování přepravy turistů a jejich zavazadel, zajišťování i zprostředkování autobusové a automobilové dopravy, poskytování informací ohledně cest a o autobusové, železniční, letecké a lodní dopravě, zprostředkování doprovázení turistů, organizování a zprostředkování výletů, zprostředkování turistických prohlídek, okružních plaveb, obstarávání ostatních služeb v oblasti dopravy souvisejících s cestováním, zajišťování rekreačních pobytů v ČR i v zahraničí v oblasti přepravy turistů, zprostředkování a poskytování pronájmu automobilů a autobusů, zprostředkování pronájmu lodí, autobusů, automobilů, zprostředkování víz, obstarávání poukázek (voucherů) na výše uvedené služby ve tř. 39; (43) služby cestovní kanceláře, zejména obstarávání poukázek (voucherů) na služby zařazené ve tř. 43, obstarávání poukázek na stravování, zajišťování ubytování a stravování, poskytování hotelových služeb, poskytování přechodného ubytování, rezervace ubytování v hotelích, penzionech a jiných ubytovacích zařízeních v ČR i v zahraničí, obstarávání ostatních služeb v oblasti ubytování a stravování souvisejících s cestováním, spadající do této třídy, zajišťování rekreačních pobytů v ČR a v zahraničí v oblasti ubytování a stravování turistů.

Třídy výrobků a služeb:
35, 39, 43

(540)



(593) Obrazová

- (111) **402061**
(220) 30.11.2023
(320) 30.11.2023
(442) 24.01.2024
(151) 02.05.2024
(730) **BETONÁRNA HLUČÍN s.r.o.**, Ostravská 1847, Hlučín, 74801, CZ
(740) Ing. Pavel Nádvorník s.r.o., Klínová 620/1, Ostrava, Hulváky, 70900
(210) O-589859
(511) (1) chemické směsi pro stavebnictví, pojiva do betonu; (19) beton, hotový beton, betonové stavební prvky, betonové stavební materiály, vyztužovací stavební materiály, ne kovové, stavební a konstrukční materiály a prvky vyrobené z písku, kamene, jílu, minerálů a betonu, nátěrové hmoty (stavební materiály), plnicí hmoty; (37) betonování.

Třídy výrobků a služeb:
1, 19, 37

(540)

RECON

(592) Slovní

- (111) **402062**
(220) 30.11.2023
(320) 30.11.2023
(442) 24.01.2024
(151) 02.05.2024
(730) **Plzeňský Prazdroj, a. s.**, U Prazdroje 64/7, Plzeň, Východní Předměstí, 30100, CZ
(740) JUDr. Karel Muzikář LL.M. (C.J.), advokát, Křížovnické náměstí 193/2, Praha 1, Staré Město, 11000
(210) O-589867
(591) Barevná
(511) (32) nealkoholické nápoje, nealkoholické pivo, nealkoholické nápoje na bázi piva, chmelové výtažky pro výrobu piva, koktejly na bázi piva, limonády, minerální vody (nápoje), mošt, nealkoholické koktejly, nealkoholický cider, nekvašený hroznový mošt, ovocné šťávy, perlivé vody, pивní mladina, pivo, sirupy pro přípravu limonád, sirupy pro přípravu nápojů, sladina, sladové pivo, vody (nápoje), zázvorové pivo, zeleninové šťávy (nápoje).

Třídy výrobků a služeb:
32

(540)



(593) Obrazová

(111) **402063**

(220) 30.11.2023

(320) 30.11.2023

(442) 24.01.2024

(151) 02.05.2024

(730) **Plzeňský Prazdroj, a. s.**, U Prazdroje 64/7, Plzeň, Východní Předměstí, 30100, CZ

(740) JUDr. Karel Muzikář LL.M. (C.J.), advokát, Křižovnické náměstí 193/2, Praha 1, Staré Město, 11000

(210) O-589868

(591) Barevná

(511) (32) nealkoholické nápoje, nealkoholické pivo, nealkoholické nápoje na bázi piva, chmelové výtažky pro výrobu piva, koktejly na bázi piva, limonády, minerální vody (nápoje), mošt, nealkoholické koktejly, nealkoholický cider, nekvašený hroznový mošt, ovocné šťávy, perlivé vody, pивní mladina, pivo, sirupy pro přípravu limonád, sirupy pro přípravu nápojů, sladina, sladové pivo, vody (nápoje), zázvorové pivo, zeleninové šťávy (nápoje).

Třídy výrobků a služeb:

32

(540)



(593) Obrazová

(111) **402064**

(220) 03.12.2023

(320) 03.12.2023

(442) 24.01.2024

(151) 02.05.2024

(730) **bodhi.style s.r.o.**, Americká 90/11, Plzeň, Jižní Předměstí, 30100, CZ

(210) O-589903

(511) (35) reklamní, marketingové a propagační služby; (40) tiskárenské služby, vyvolávání a zpracování fotografií a kinematografických filmů; (41) zveřejňování, oznamování a psaní textů (s výjimkou reklamních), vydavatelské poradenství, vydavatelské služby, on-line vydavatelské služby, vydavatelské služby pomocí počítačů, vydavatelské služby pro digitální video, audio a multimediální zábavu.

Třídy výrobků a služeb:

35, 40, 41

(540)

Zikmund 100

(592) Slovní

(111) **402065**

(220) 05.12.2023

(320) 05.12.2023

(442) 24.01.2024

(151) 02.05.2024

(730) **SHOW & SELL s.r.o.**, Jilemnického náměstí 1000/2, Ostrava, Poruba, 70800, CZ

(740) Mgr. Petr Bílý LL.M., advokát, Otýlie Beniškové 1664/14, Plzeň, Severní Předměstí, 30100

(210) O-589942

(511) (3) parfumerie, vonné oleje, kosmetika, pokojové vonné výrobky, vonné difuzéry s tyčinkami, vonné oleje k uklidnění nervů; (4) svíčky a knoty, vonný vosk pro nádoby na pálení vonných směsí, výrobky pro pohlcování pachů, parfémované svíčky, vonné svíčky, stolní svíčky, aromaterapeutické vonné svíčky, čajové svíčky, noční osvětlení [svíčky], sady svíček, svíčky k použití jako noční osvětlení, svíčky na zvláštní příležitosti, svíčky v plechovkách, přírodní svíčky, rozpustný aromatický vosk, sojové svíčky, aromatizované svíčky, svíčky ve tvaru ovoce, tenké svíčky; (35) propagační činnost, reklama, maloobchodní prodej následujících výrobků, vonné oleje, pokojové vonné výrobky, vonné difuzéry s tyčinkami, vonné oleje k uklidnění nervů, svíčky, parfémované svíčky, vonné svíčky, stolní svíčky, čajové svíčky, lojové svíčky, plovoucí svíčky, tenké svíčky, svíčky pohlující kouř, aromaterapeutické vonné svíčky, svíčky na zvláštní příležitosti, svíčky ve tvaru ovoce, svíčky pro noční osvětlení, voskové svíčky na svícení, sady svíček, vosky, vonné vosky, kreslicí tužky [kreslicí uhel, křída, voskovky], maloobchodní internetový prodej následujících výrobků: vonné oleje, pokojové vonné výrobky, vonné difuzéry s tyčinkami, vonné oleje k uklidnění nervů, svíčky, parfémované svíčky, vonné svíčky, stolní svíčky, čajové svíčky, lojové svíčky, plovoucí svíčky, tenké svíčky, svíčky pohlující kouř, aromaterapeutické vonné svíčky, svíčky na zvláštní příležitosti, svíčky ve tvaru ovoce, svíčky pro noční osvětlení, voskové svíčky na svícení, sady svíček, vosky, vonné vosky, kreslicí tužky [kreslicí uhel, křída, voskovky].

Třídy výrobků a služeb:

3, 4, 35

(540)

 **BRILANTOVÁ SVÍČKA**

(593) Obrazová

(111) **402066**

(220) 05.12.2023

(320) 05.12.2023

(442) 24.01.2024

(151) 02.05.2024

(730) **lifeREPORT production s.r.o.**, Družstevní 1395/8, Praha 4, Nusle, 14000, CZ

(740) Mgr. Petr Bílý LL.M., advokát, Otýlie Beniškové 1664/14, Plzeň, Severní Předměstí, 30100

(210) O-589948

(511) (9) audiovizuální díla, zvukové, obrazové a zvukové obrazové záznamy v analogové nebo digitální podobě na datových nosičích nebo ke stažení na internetu nebo prostřednictvím jiné datové či komunikační sítě, nosiče zvukových, obrazových a zvukově obrazových záznamů a dat nahrané i nenahrané, optické disky, kompaktní disky, DVD, Blu-ray disky, gramofonové desky, magnetické pásky, videokazety, magnetické disky, exponované filmy, elektronické databáze a katalogy, přístroje pro zachycení, vysílání, přenos, příjem a reprodukci zvuku a obrazu, elektrická zařízení a příslušenství na zpracování dat, audiovizuální přístroje a zařízení, přístroje pro záznam zvuku a obrazu, elektrická navigační zařízení, obaly a pouzdra na nosiče dat a záznamů, brýle, sluneční brýle, pouzdra na brýle, dekorativní magnety, podložky pod myš (příslušenství počítačů); (38) televizní vysílání a přenosy, audiovizuální přenosové služby, přenos a vysílání dat, přenos digitálních dat prostřednictvím televize, přenos informací elektronickými prostředky, bezdrátové vysílání, kabelové vysílání, satelitní vysílání, provozování vysílacích zařízení, vysílání programů přes internet, distribuce dat nebo audiovizuálních záznamů prostřednictvím globální počítačové sítě nebo internetu, elektronický

přenos dat, streaming zvukového materiálu a video materiálu na internetu, služby přenosu videa na vyžádání (VoD), poskytování internetových diskusních fór, poskytování služeb v oblasti online komunikace, přenos interaktivního zábavního software prostřednictvím komunikačních sítí, přenos zpráv prostřednictvím elektronických médií, informační služby týkající se televizního vysílání; (41) vydavatelství, filmový a televizní festival, filmová a televizní soutěž, mezinárodní přehlídka filmů, pořadů televize a videa, tvorba a distribuce videoprogramů, televizních, filmových, televizních a publicistických programů a audiovizuálních děl, zábavní, kulturní a výchovná činnost, TV produkce, filmová produkce, tvorba a výroba dokumentárních programů a pořadů, agenturní činnost v oblasti kultury, zprostředkování služeb v oblasti kultury, televizní soutěže.

Třídy výrobků a služeb:
9, 38, 41

(540) **Vinorodé břehy Rýna**

(592) Slovní

(111) **402067**

(220) 06.12.2023

(320) 06.12.2023

(442) 24.01.2024

(151) 02.05.2024

(730) **BIO NAILS EP s.r.o.**, Dlouhá 510, Zlín, 76001, CZ

(740) JUDr. Tomáš Pavlíček, advokát, Příkrá 6898, Zlín, 76001

(210) O-589964

(511) (2) barvy, nátěry, laky; (3) neléčivé kosmetické a toaletní přípravky, parfumérní výrobky, éterické oleje, kosmetické přípravky, parfumerie, přípravky pro osobní hygienu, přípravky pro péči o nehty; (8) náčiní a nástroje k ošetřování a úpravě nehtů, a to leštičky na nehty (elektrické nebo neelektrické), elektrické manikúrní soupravy, nástroje na manikúru a pedikúru, pouzdra na nástroje na manikúru, soupravy na manikúru, soupravy na pedikúru; (44) péče o hygienu a krásu osob.

Třídy výrobků a služeb:
2, 3, 8, 44

(540)



BIO NAILS

(593) Obrazová

(111) **402068**

(220) 06.12.2023

(320) 06.12.2023

(442) 24.01.2024

(151) 02.05.2024

(730) **BIO NAILS EP s.r.o.**, Dlouhá 510, Zlín, 76001, CZ

(740) JUDr. Tomáš Pavlíček, advokát, Příkrá 6898, Zlín, 76001

(210) O-589965

(511) (2) barvy, nátěry, laky; (3) neléčivé kosmetické a toaletní přípravky, parfumérní výrobky, éterické oleje, kosmetické přípravky, parfumerie, přípravky pro osobní hygienu, přípravky pro péči o nehty; (8) náčiní a nástroje k ošetřování a úpravě nehtů, a to leštičky na nehty (elektrické nebo neelektrické), elektrické manikúrní soupravy, nástroje na manikúru a pedikúru, pouzdra na nástroje na manikúru, soupravy na manikúru, soupravy na pedikúru; (44) péče o hygienu a krásu osob.

Třídy výrobků a služeb:
2, 3, 8, 44

(540)



BIO NAILS

(593) Obrazová

(111) **402069**

(220) 06.12.2023

(320) 06.12.2023

(442) 24.01.2024

(151) 02.05.2024

(730) **Adamcová Hana**, Na Rybníku 981, Uherské Hradiště, 68601, CZ

(740) zaeRkováno s.r.o., Vršovické náměstí 111/2, Praha 10, Vršovice, 10100

(210) O-589971

(511) (3) vonné difuzéry s tyčinkami, kosmetika, parfumerie, přípravky pro osobní hygienu, kosmetické koncentrované ampule, séra a esence, pokojové vůně ve spreji, aromatické látky na vůně, éterické esence, éterické oleje, silice, bylinky do koupele, kosmetické sady, vonné tyčinky, vonné směsi, vonné sáčky, vonné sáčky do prádla, vonné oleje a aromatické výtažky; (4) svíčky, vonné svíčky, stolní svíčky, parfémované svíčky, aromaterapeutické vonné svíčky, svíčky a knoty; (21) svícný, difuzéry aromatických olejů, jiné než vonné tyčinky, lampy na vonné oleje, stojany na vonné tyčinky, osvěžovače vzduchu, dekorace ze skla, dekorace zhotovené z keramiky, nádoby pro domácnost, potřeby pro domácnost, nádoby na stolování; (35) merchandising, reklama a marketing, obchodní management, služby předvádění výrobků a vystavování zboží, produktový marketing, event marketing (získávání zákazníků pořádáním akcí), pořádání a vedení marketingových propagačních akcí pro třetí osoby, partnerský marketing a propojování klientů s ambasadory a partnery, obchodní nebo podnikatelské informace, zpracování textu, psaní reklamních textů, srovnávání cen, obchodní poradenství vztahující se k franchisingu, služby franšizingu spočívající v poskytování pomoci v oblasti marketingu, maloobchodní prodej zaměřený na svíčky, svícný, difuzéry, pokojové spreje, dekorace z keramiky a skla a macramé, elektronický obchod (on-line nakupování) a zprostředkování obchodu prostřednictvím komunikačních sítí (internetu) se zaměřením na svíčky, svícný, difuzéry, pokojové spreje, dekorace z keramiky a skla a macramé.

Třídy výrobků a služeb:

3, 4, 21, 35

(540)

AESTA

(592) Slovní

(111) **402070**

(220) 06.12.2023

(320) 06.12.2023

(442) 24.01.2024

(151) 02.05.2024

(730) **Novotný Luděk Ing.**, Antonínovo náměstí 60, Frýdek-Místek, Místek, 73801, CZ

(740) Ing. Pavel Nádvořník s.r.o., Klínová 620/1, Ostrava, Hulváky, 70900

(210) O-589973

(511) (3) kosmetické přípravky, parfumerie, přípravky pro osobní hygienu, líčidla, mýdla a gely, přípravky do koupele, deodoranty a antiperspiranty, přípravky pro péči o pleť, oči a nehty, přípravky pro péči o vlasy, přípravky na odstraňování ochlupení a holicí přípravky, přípravky pro ústní hygienu, parfumerie a vonné přípravky, kosmetické přípravky pro péči zvláště, vonné oleje a aromatické výtažky, čistící prostředky a vonné přípravky, jiné než pro osobní potřebu, bělicí přípravky a další prací prostředky, přípravky na čištění a leštění kůže a obuvi, brousící přípravky; (32) pivo a

nealkoholické pivo, nealkoholické nápoje, ochucené syčené nápoje, džusy, ovocné nápoje a ovocné šťávy, minerální a syčené vody, přípravky pro výrobu nápojů, vody, sirupy, nealkoholická vína, nealkoholické ovocné nápoje, nealkoholické aperitivy, kvas (nealkoholický nápoj), chmel (výtažky) na výrobu piva, chmelové výtažky pro použití při přípravě nápojů, chmelové pelety na vaření piva; (33) alkoholické nápoje (s výjimkou piva), lihoviny (nápoje), alkoholové přípravky pro přípravu nápojů, víno, mošt alkoholizovaný (cidre), předpřipravené alkoholické nápoje, alkoholické esence a výtažky, lihoviny, konzumní líh, kvasný líh, extrakty destilovaných lihovin, fermentované lihoviny.

Třídy výrobků a služeb:
3, 32, 33

(540) **Kdyby měly kočky rozum, kupovaly by ...**

(592) Slovní

(111) **402071**

(220) 06.12.2023

(320) 06.12.2023

(442) 24.01.2024

(151) 02.05.2024

(730) **Suchý Martin**, Ondříčkova 2284/18, Praha 3, Vinohrady, 13000, CZ

(210) O-589974

(511) (16) tištěné knihy, časopisy, noviny a jiná papírová média; (43) hotely, ubytovny a penziony, prázdninové a turistické ubytování, dočasné ubytování.

Třídy výrobků a služeb:
16, 43

(540)

AURUS

(592) Slovní

(111) **402072**

(220) 06.12.2023

(320) 06.12.2023

(442) 24.01.2024

(151) 02.05.2024

(730) **Smutková Iva Ing.**, 78, Chvalšiny, 38208, CZ

(740) Mgr. Libuše Dočekalová, Jindřišská 937/16, Praha 1, Nové Město, 11000

(210) O-589975

(511) (9) vzdělávací software, dětský vzdělávací software, vzdělávací počítačové aplikace, vzdělávací mobilní aplikace, materiály pro vzdělávací kurzy ke stažení, vzdělávací tabletové aplikace; (16) vzdělávací manuály, vzdělávací publikace, tištěné vzdělávací materiály, ilustrované nástěnné mapy pro vzdělávací účely, výukové kartičky, učební a výukové pomůcky s výjimkou přístrojů, omalovánky; (25) dětské oblečení, dámské šaty, trička, mikiny, sukně; (28) vzdělávací hračky, elektronická vzdělávací herní zařízení pro děti, elektronické vzdělávací hry, společenské hry, karetní hry; (35) maloobchodní prodej oblečení; (41) vzdělávací kurzy, vzdělávací semináře, předškolní vzdělávání, vyučování, vzdělávání a výuka, individuální výuka [vzdělávání], organizování vzdělávacích přednášek, vydávání vzdělávacích textů, pořádání vzdělávacích kurzů, tvorba vzdělávacích příruček, vydávání vzdělávacích materiálů, odborné vzdělávání pro mládež, odborné vzdělávání a školení, workshopy ke vzdělávacím účelům, vzdělávací služby v oblasti zoologie, vzdělávací služby v oblasti zahradnictví, letní tábory (zábava a vzdělávání), odborné konzultace vztahující se ke vzdělávání, vzdělávací služby vztahující se k ochraně přírody, poskytování vzdělávacích služeb vztahujících se k ekologickým tématům, poskytování on-line školení, zážitkový trénink pro děti, výroba učebních materiálů distribuovaných na odborných přednáškách, produkce filmů a videa, on-line interaktivní zábava, sportovní tábory.

Třídy výrobků a služeb:
9, 16, 25, 28, 35, 41

(540)

LESOobjevování

(592) Slovní

(111) **402073**

(220) 06.12.2023

(320) 06.12.2023

(442) 24.01.2024

(151) 02.05.2024

(730) **ASTROLIFE.CZ s. r. o.**, Chrudim III č. ev. 322, Chrudim, 53701, CZ

(740) INPARTNERS GROUP, Ing. Leopold Dadej, patentový zástupce, Na Valtické 339/6, Břeclav, Charvátská Nová Ves, 69141

(210) O-589980

(511) (9) nosiče informací všeho druhu, záznamová a přenosová média zvuku a obrazu, audiokazety, videokazety, kompaktní disky, elektronický časopis, elektronické publikace, elektronické výukové texty a manuály, multimediální produkty, software; (16) papír, lepenka a tiskárenské výrobky, periodické a neperiodické publikace, knihy, knihařské výrobky, učebnice a učební pomůcky (s výjimkou přístrojů), noviny, časopisy, brožury, prospekty, tiskopisy, tiskoviny, fotografie, informační produkty na papírových nosičích, letáky, plakáty, reklamní tiskoviny, kartonážní výrobky, data a databáze na papírových nosičích, tištěné manuály, katalogy, mapy, reklamní, propagační, užitkové, umělecké nebo ozdobné předměty z papíru, pohlednice, dopisní papíry, vizitky, obálky, přání, kalendáře, ročenky, zápisníky, alba, samolepky, obtisky, vystřihovánky, kartičky, tašky papírové a plastové, sešity, skicáky, pastelky, penály, pera, nože na papír, těžítka, transparenty papírové, vývěsky papírové, písma papírová, formuláře, grafické reprodukcce, tisky vícebarevné, tisky olejovými barvami, tisky rotační, obaly z plastů pro obalovou techniku, obaly z plastů a papíru, obaly kartonové, fólie z umělých hmot na balení, reklamní sáčky nebo obálky z papíru či plastických hmot, potřeby pro knižní vazby, písma, štočky, tiskařské typy, galvanotypy, potřeby pro umělec, kancelářské potřeby (kromě nábytku), učební a školní potřeby v rámci této třídy, kancelářské psací potřeby, razítka kancelářská, razítka všeho druhu, těžítka, písmo umělecké; (38) šíření informací prostřednictvím komunikačních sítí, zejména internetu, bezdrátových, kabelových nebo satelitních sítí, distribuce knih, časopisů, periodik a tiskovin prostřednictvím datových sítí; (39) distribuce knih, časopisů, periodik (nacházejících se i v elektronické podobě) a tiskovin; (41) vydavatelská činnost, vydávání knih, časopisů a periodik, vydávání knih, časopisů a periodik v elektronické podobě, nakladatelská činnost, zprostředkování v oblasti vydávání a distribuce tiskovin, psaní textů jiných než reklamních, služby v oblasti grafické úpravy, jiné než pro reklamní účely.

Třídy výrobků a služeb:

9, 16, 38, 39, 41

(540)

VE HVĚZDÁCH

(592) Slovní

(111) **402074**

(220) 07.12.2023

(320) 07.12.2023

(442) 24.01.2024

(151) 02.05.2024

(730) **Stuchlíková Nikola**, Peškova 526/20, Olomouc, Povel, 77900, CZ

(740) artpatent, advokátní kancelář s.r.o., Dukelských hrdinů 976/12, Praha 7, Holešovice, 17000

(210) O-589982

(591) Barevná

(511) (41) pořádání vizážistických kurzů, školení v oboru kosmetiky; (44) služby kosmetické péče o pleť a tělo, služby modelace a úpravy nehtů, kosmetické ošetřování, kosmetické poradenství, kosmetická analýza, depilační ošetření, barvení a prodlužování očních řas, barvení a úprava obočí, permanentní make-up, služby vizážistů, mikropigmentace vlasů, aplikace kosmetických výrobků na obličej, služby péče o vlasy, vlasový styling, navazování a prodlužování vlasů, pronájem vybavení k péči o osobní hygienu a krásu, aplikace piercingu.

Třídy výrobků a služeb:

41, 44

(540)



pozemní vozidla, jízdní kola, elektrická vozidla, elektrická jízdní kola, elektrické tříkolky, tlačné skútry/vozidla, pneumatiky pro vozidla, náboje pro kola vozidel, zařízení proti krádeži vozidel; (35) inzerce, průzkum trhu, obchodní správa licencí na zboží a služby jiných osob, poskytování obchodních informací přes web, služby obchodních informačních agentur, služby dovozních a vývozních agentur, marketing, personální poradenství, systemizace informací do počítačových databází, vedení účetnictví, pronájem prodejních automatů, prezentace zboží v médiích.

Třídy výrobků a služeb:
9, 12, 35

(540)



(593) Obrazová

(593) Obrazová

(111) **402075**

(220) 07.12.2023

(320) 07.12.2023

(442) 24.01.2024

(151) 02.05.2024

(730) **ZOOLOGICKÁ ZAHRADA A BOTANICKÝ PARK OSTRAVA, příspěvková organizace**, Michálkoviccká 2081/197, Ostrava, Slezská Ostrava, 71000, CZ

(740) JUDr. Vít Rybář, 28. října 1610/95, Ostrava, Moravská Ostrava, 70200

(210) O-589984

(591) Barevná

(511) (16) papír, lepenka, tiskárenské výrobky, papírnické zboží a vzdělávací potřeby, fotografie, psací stroje, kancelářské potřeby (kromě nábytku); (18) tašky, deštníky a slunečníky; (25) oděvy; (28) hry, hračky; (41) výchova, vzdělávání, zábava a sportovní činnost, sportovní a kulturní aktivity.

Třídy výrobků a služeb:
16, 18, 25, 28, 41

(540)



(111) **402077**

(220) 07.12.2023

(320) 07.12.2023

(442) 24.01.2024

(151) 02.05.2024

(730) **Kydliček Jan**, Nádražní 744, Stod, 33301, CZ

(210) O-589991

(511) (11) zařízení na větrání, solární zařízení (topení), rekuperační výměníky, filtrační zařízení (vzduchová).

Třídy výrobků a služeb:
11

(540)

SolarVent

(592) Slovní

(593) Obrazová

(111) **402078**

(220) 07.12.2023

(320) 07.12.2023

(442) 24.01.2024

(151) 02.05.2024

(730) **TART, s.r.o.**, Vinohradská 366/91, Brno, Černovice, 61800, CZ

(210) O-589992

(591) Barevná

(511) (17) těsnící, ucpávací a izolační materiály; (39) balení a skladování zboží.

Třídy výrobků a služeb:
17, 39

(540)



(111) **402076**

(220) 07.12.2023

(320) 07.12.2023

(442) 24.01.2024

(151) 02.05.2024

(730) **YADEA TECHNOLOGY GROUP CO., LTD.**, Dongsheng Road, Dacheng Industrial Zone, Anzhen Town, Xishan District, Wuxi City Jiangsu Province, CN

(740) Havlík Švorčík a partneři, advokátní a patentová kancelář, JUDr. Martin Švorčík, advokát, Hádkova 1406/2, Praha 2, Nové Město, 12000

(210) O-589990

(511) (9) aplikace počítačového softwaru, stahovatelné, přístroje navigační, zpětné kamery pro vozidla, regulátory napětí pro vozidla, materiály pro hlavní přívody (dráty, kabely), elektrické regulační přístroje, fluorescentní obrazovky, ochranné přilby, elektrické zámky, elektrické preventivní instalace proti krádeži, elektrické baterie, nabíječky baterií; (12) vozidla na dálkové ovládání, jiná než hračky, motocykly, elektrické motory pro pozemní vozidla, motocyklová sedla, motocyklové rámy, hnací motory pro

(593) Obrazová

(111) **402079**

(220) 07.12.2023

(320) 07.12.2023

(442) 24.01.2024

(151) 02.05.2024

(730) **TART, s.r.o.**, Vinohradská 366/91, Brno, Černovice, 61800, CZ
(210) O-589993
(591) Barevná
(511) (17) těsnící, ucpávací a izolační materiály; (39) balení a skladování zboží.
Třídy výrobků a služeb:
17, 39
(540)



(593) Obrazová

(111) **402080**
(220) 07.12.2023
(320) 07.12.2023
(442) 24.01.2024
(151) 02.05.2024
(730) **Klimasens s.r.o.**, č. p. 11, Pístina, 37802, CZ
(210) O-589994
(511) (4) palivové pelety, palivo z biomasy; (11) solární termální kolektory [vytápění], topná, ventilační a klimatizační zařízení a čistící zařízení, hořáky, kotle a ohřivače vody, pokojové vytápění, zařízení pro průmyslové vytápění, zařízení na vytápění podlah, zařízení na centrální vytápění, solární zařízení na účely vytápění, zásobníky tepla (sluneční energie) k vytápění, přístroje a zařízení na prostorové vytápění, zařízení na vytápění plaveckých bazénů, podlahové topení, sálavé teplovzdušné topení, sluneční kolektory (topení), sluneční kolektory pro účely topení, kotle jako součásti systémů ústředního topení, kotle ústředního topení, kotle pro systémy ústředního topení, topné armatury, vodovodní armatury k topení, stěnové vytápění; (17) ohebné plastové trubky pro instalatérské účely; (31) sláma jako podestýlka, krmná sláma, sláma, sláma jako krmivo, seno, krmiva pro zvířata obsahující seno, seno sušené na vzduchu v balících, sušená vojtěška pro zvířata; (37) instalace a opravy zařízení na vytápění podlah, instalace ústředního topení; (42) navrhování topení.

Třídy výrobků a služeb:
4, 11, 17, 31, 37, 42

(540) **Klimasens**

(592) Slovní

(111) **402081**
(220) 07.12.2023
(320) 07.12.2023
(442) 24.01.2024
(151) 02.05.2024
(730) **Pivovar Temný Důl s.r.o.**, Temný Důl 81, Horní Maršov, 54226, CZ
(210) O-589995
(511) (32) pivo všeho druhu, nealkoholické nápoje všeho druhu; (33) alkoholické nápoje všeho druhu (s výjimkou pív); (40) zpracování a úprava potravinářských výrobků, pivovarnictví a sladovnictví, vaření piva, řeznictví, uzenářství, zpracování a úprava vody, dřeva, plastů, kovů, skla, kůže, papíru a kamene, tiskařské služby, potisk výrobků, konzultace a poskytování informací v oblasti zpracování potravin, pivovarnictví a sladovnictví.
Třídy výrobků a služeb:
32, 33, 40

(540)



(593) Obrazová

(111) **402082**
(220) 07.12.2023
(320) 07.12.2023
(442) 24.01.2024
(151) 02.05.2024
(730) **Pivovar Temný Důl s.r.o.**, Temný Důl 81, Horní Maršov, 54226, CZ
(210) O-589996
(511) (32) pivo všeho druhu, nealkoholické nápoje všeho druhu; (33) alkoholické nápoje všeho druhu (s výjimkou pív); (40) zpracování a úprava potravinářských výrobků, pivovarnictví a sladovnictví, vaření piva, řeznictví, uzenářství, zpracování a úprava vody, dřeva, plastů, kovů, skla, kůže, papíru a kamene, tiskařské služby, potisk výrobků, konzultace a poskytování informací v oblasti zpracování potravin, pivovarnictví a sladovnictví.
Třídy výrobků a služeb:
32, 33, 40

(540)



(593) Obrazová

(111) **402083**
(220) 07.12.2023
(320) 07.12.2023
(442) 24.01.2024
(151) 02.05.2024
(730) **Pivovar Temný Důl s.r.o.**, Temný Důl 81, Horní Maršov, 54226, CZ
(210) O-589997
(511) (32) pivo všeho druhu, nealkoholické nápoje všeho druhu; (33) alkoholické nápoje všeho druhu (s výjimkou pív); (40) zpracování a úprava potravinářských výrobků, pivovarnictví a sladovnictví, vaření piva, řeznictví, uzenářství, zpracování a úprava vody, dřeva, plastů, kovů, skla, kůže, papíru a kamene, tiskařské služby, potisk výrobků, konzultace a poskytování informací v oblasti zpracování potravin, pivovarnictví a sladovnictví.
Třídy výrobků a služeb:
32, 33, 40

(540) **KARLSBADER WEBER BRÄU**

(592) Slovní

- (111) **402084**
(220) 07.12.2023
(320) 07.12.2023
(442) 24.01.2024
(151) 02.05.2024
(730) **Klimasens s.r.o.**, č. p. 11, Pístina, 37802, CZ
(210) O-589999
(591) Barevná
(511) (4) palivové pelety, palivo z biomasy; (11) solární termální kolektory [vytápění], topná, ventilační a klimatizační zařízení a čistící zařízení, hořáky, kotle a ohřivače vody, pokojové vytápění, zařízení pro průmyslové vytápění, zařízení na vytápění podlah, zařízení na centrální vytápění, solární zařízení na účely vytápění, zásobníky tepla (sluneční energie) k vytápění, přístroje a zařízení na prostorové vytápění, zařízení na vytápění plaveckých bazénů, podlahové topení, sálavé teplovzdušné topení, sluneční kolektory (topení), sluneční kolektory pro účely topení, kotle jako součásti systémů ústředního topení, kotle ústředního topení, kotle pro systémy ústředního topení, topné armatury, vodovodní armatury k topení, stěnové vytápění; (17) ohebné plastové trubky pro instalatérské účely; (31) sláma jako podestýlka, krmná sláma, sláma, sláma jako krmivo, seno, krmiva pro zvířata obsahující seno, seno sušené na vzduchu v balících, sušená vojtěška pro zvířata; (37) instalace a opravy zařízení na vytápění podlah, instalace ústředního topení; (42) navrhování topení.

Třídy výrobků a služeb:

4, 11, 17, 31, 37, 42

(540)



(593) Obrazová

- (111) **402085**
(220) 08.12.2023
(320) 08.12.2023
(442) 24.01.2024
(151) 02.05.2024
(730) **Fasády Šimek s.r.o.**, Úlehlova 3050/16, Brno, Líšeň, 62800, CZ
(740) ATREUM advokátní kancelář, s.r.o., Mgr. Vít Hruška LL.M., Breitfeldova 709/13, Praha 8, Karlín, 18600
(210) O-590047
(591) Barevná
(511) (6) kovové fasády, kovové lešení na fasády, hliníkové obklady na fasády, dvouvrstvé tepelně izolační fasádní konstrukce z kovu, zábradlí z kovu na balkóny, balkónové verandy (kovové); (19) nekovové fasády, nekovové obložení fasád, nekovové stavební fasádní prvky, fasádní obkladové desky z pěnových materiálů s vrstvou omítky, nekovové konstrukce k uzavírání balkónů, zábradlí, nekovová, na balkóny, stavební materiály nekovové, nekovové stavební konstrukce, opláštění pro stavebnictví, ne kovové; (36) zajišťování financování pro stavební projekty, služby finančního řízení týkající se místních úřadů; (37) opravy fasád, čištění fasád, obnova fasád, výstavba závěsných fasád, instalace obkladů fasád, povrchové čištění budov (fasád, vnějších ploch), instalace barevných panelů na fasády budov, rekonstrukce interiérů budov, rekonstrukce zděných stěn a struktur, stavební dozor, stavební poradenství, stavební informace, stavebnictví, stavitelství,

opravné stavební práce, montáže stavebních izolací, montáž stavebních konstrukcí, stavební a stavitelské služby, stavebnictví a opravy budov, stavební služby vztahující se k obytným budovám, oprava střech, renovace střech, demontáž střech, instalace střech, izolace střech, obnova střech, izolace budov, tepelná izolace oken, tepelné izolace budov, izolace venkovních zdí, izolace proti vlhkosti [budovy], instalace tepelné izolace pro budovy, izolace vnitřních a vnějších zdí, stropů a střech; (42) stavební projektování, stavební design, plánování stavebních projektů, monitorování stavebních konstrukcí, návrhářské služby v oblasti stavebnictví.

Třídy výrobků a služeb:

6, 19, 36, 37, 42

(540)



(593) Obrazová

- (111) **402086**
(220) 08.12.2023
(320) 08.12.2023
(442) 24.01.2024
(151) 02.05.2024
(730) **Fasády Šimek s.r.o.**, Úlehlova 3050/16, Brno, Líšeň, 62800, CZ
(740) ATREUM advokátní kancelář, s.r.o., Mgr. Vít Hruška LL.M., Breitfeldova 709/13, Praha 8, Karlín, 18600
(210) O-590048
(511) (6) kovové fasády, kovové lešení na fasády, hliníkové obklady na fasády, dvouvrstvé tepelně izolační fasádní konstrukce z kovu, zábradlí z kovu na balkóny, balkónové verandy (kovové); (19) nekovové fasády, nekovové obložení fasád, nekovové stavební fasádní prvky, fasádní obkladové desky z pěnových materiálů s vrstvou omítky, nekovové konstrukce k uzavírání balkónů, zábradlí, nekovová, na balkóny, stavební materiály nekovové, nekovové stavební konstrukce, opláštění pro stavebnictví, ne kovové; (36) zajišťování financování pro stavební projekty, služby finančního řízení týkající se místních úřadů; (37) opravy fasád, čištění fasád, obnova fasád, výstavba závěsných fasád, instalace obkladů fasád, povrchové čištění budov (fasád, vnějších ploch), instalace barevných panelů na fasády budov, rekonstrukce interiérů budov, rekonstrukce zděných stěn a struktur, stavební dozor, stavební poradenství, stavební informace, stavebnictví, stavitelství, opravné stavební práce, montáže stavebních izolací, montáž stavebních konstrukcí, stavební a stavitelské služby, stavebnictví a opravy budov, stavební služby vztahující se k obytným budovám, oprava střech, renovace střech, demontáž střech, instalace střech, izolace střech, obnova střech, izolace budov, tepelná izolace oken, tepelné izolace budov, izolace venkovních zdí, izolace proti vlhkosti [budovy], instalace tepelné izolace pro budovy, izolace vnitřních a vnějších zdí, stropů a střech; (42) stavební projektování, stavební design, plánování stavebních projektů, monitorování stavebních konstrukcí, návrhářské služby v oblasti stavebnictví.

Třídy výrobků a služeb:

6, 19, 36, 37, 42

(540)

FASÁDY ŠIMEK

(592) Slovní

- (111) **402087**
(220) 08.12.2023
(320) 08.12.2023
(442) 24.01.2024
(151) 02.05.2024

(730) **ABF, a.s.**, Beranových 667, Praha 9, Letňany, 19900, CZ
(210) O-590049
(591) Barevná
(511) (16) tiskoviny všeho druhu, a to noviny, časopisy, brožury, letáky, katalogy, vstupenky, programy, plakáty včetně plakátů velkoplošných; (35) reklamní a propagační činnost, pořádání výstav a veletrhů k reklamním a obchodním účelům, informační činnost v oblasti reklamy a výstav v rámci této třídy, reklama na billboardech, průzkumy a analýzy trhu, to vše v oblasti výstavnictví, v rámci této třídy; (41) výchovná, vzdělávací a zábavní činnost, poskytování a výměna odborných informací v oblasti vzdělávání, pořádání školení, kurzů, konferencí, symposií a přednášek, organizování a pořádání soutěží, výstav ke vzdělávacím, kulturním, výchovným a zábavním účelům, odborné poradenství, vztahující se k organizování vzdělávacích, kulturních, výchovných a zábavních výstav.

Třídy výrobků a služeb:
16, 35, 41

(540)



(593) Obrazová

(111) **402088**
(220) 11.12.2023
(320) 11.12.2023
(442) 24.01.2024
(151) 02.05.2024
(730) **ABF, a.s.**, Beranových 667, Praha 9, Letňany, 19900, CZ
(210) O-590051
(591) Barevná
(511) (16) tiskoviny všeho druhu, a to noviny, časopisy, brožury, letáky, katalogy, vstupenky, programy, plakáty včetně plakátů velkoplošných; (35) reklamní a propagační činnost, pořádání výstav a veletrhů k reklamním a obchodním účelům, informační činnost v oblasti reklamy a výstav v rámci této třídy, reklama na billboardech, průzkumy a analýzy trhu, to vše v oblasti výstavnictví, v rámci této třídy; (41) výchovná, vzdělávací a zábavní činnost, poskytování a výměna odborných informací v oblasti vzdělávání, pořádání školení, kurzů, konferencí, symposií a přednášek, organizování a pořádání soutěží, výstav ke vzdělávacím, kulturním, výchovným a zábavním účelům, odborné poradenství, vztahující se k organizování vzdělávacích, kulturních, výchovných a zábavních výstav.

Třídy výrobků a služeb:
16, 35, 41

(540)



(593) Obrazová

(111) **402089**
(220) 08.12.2023
(320) 08.12.2023
(442) 24.01.2024
(151) 02.05.2024
(730) **Brázda Jiří**, Valečovská 837/1, Praha 9, Prosek, 19000, CZ
(740) Advokátní kancelář JUDr. Pavel Berger, JUDr. Pavel Berger, Bělocerkevská 1037/38, Praha 10, Vršovice, 10000

(210) O-590052
(511) (35) reklama, propagace; (41) zábava; (45) seznamovací služby, služby sociálních sítí on-line.

Třídy výrobků a služeb:
35, 41, 45

(540)



(593) Obrazová

(111) **402090**
(220) 11.12.2023
(320) 11.12.2023
(442) 24.01.2024
(151) 02.05.2024
(730) **Alma Career Czechia s.r.o.**, Menclova 2538/2, Praha 8, Libeň, 18000, CZ
(740) HAVEL & PARTNERS s.r.o., advokátní kancelář, Mgr. Ivan Rámeš, advokát, Na Florenci 2116/15, Praha 1, Nové Město, 11000
(210) O-590056
(591) Barevná
(511) (9) software, vzdělávací software, komunikační software, mobilní aplikace, stahovatelné počítačové aplikace, vzdělávací počítačové aplikace, vzdělávací mobilní aplikace, vzdělávací tabletové aplikace, aplikace k vyhledávání informací, aplikace ke stažení pro použití s mobilními zařízeními, stahovatelné publikace, přístroje ke stahování audio a video záznamů a dat z Internetu, digitální informační tabule, software pro digitální distribuovanou úložiště, elektrická mobilní digitální komunikační zařízení, počítačové programy uložené v digitální formě, digitální soubory ke stažení ověřené pomocí nezaměnitelných tokenů (NFT), příruční digitální elektronická zařízení a počítačový software související s takovými zařízeními, počítačový software pro ruční mobilní digitální elektronická zařízení a jinou spotřební elektroniku, mediální software, software pro tvorbu on-line reklamy na webových stránkách, software pro školení, stahovatelný počítačový software pro vzdálené monitorování a analýzu; (35) nábor a umístování zaměstnanců, poradenství ohledně naboru zaměstnanců, reklama v oblasti naboru zaměstnanců, služby v oblasti naboru zaměstnanců, pohovory za účelem naboru zaměstnanců, nábor zaměstnanců pro prodej a marketing, nábor zaměstnanců do vysokých vedoucích funkcí, vedení pohovorů za účelem naboru zaměstnanců, administrativní služby, agentury pro zprostředkování práce a nábor zaměstnanců, aktualizace a údržba informací v registrech, analýzy a studie trhu, dočasné přidělování personálu, dočasné umístování zaměstnanců, event marketing (získávání zákazníků pořádáním akcí), informační a poradenské služby v oblasti profesního růstu (nikoliv poradenství o vzdělávání a školení), informační a poradenské služby týkající se zaměstnání (nikoliv poradenství o vzdělávání a školení), inzerce pro nábor zaměstnanců, inzertní služby poskytované přes Internet, konzultace v oblasti lidských zdrojů, konzultace v oblasti přijímání zaměstnanců, konzultační a poradenské služby týkající se zaměstnanosti, konzultační a poradenské služby vztahující se k naboru zaměstnanců, konzultační služby při zprostředkování zaměstnání, personalistické služby, personální poradenství, personální řízení a zaměstnanecké poradenství, zprostředkování zaměstnání, vyhledávání pracovních míst a nábor zaměstnanců, vyhledávání informací o firmách, reklamní a inzertní služby; (41) poskytování vzdělávání, konzultace ohledně vzdělávání, budování týmů (vzdělávání), poskytování informací o vzdělávání, zajišťování školení a vzdělávání, plánování a pořádání seminářů za účelem vzdělávání,

informace vztahující se ke vzdělávání, poradenství v oblasti volby povolání (vzdělávání), kurzy pro zvyšování kvalifikace a další vzdělávání, profesní rekvalifikace, vydávání elektronických publikací, poskytování on-line vzdělávání z počítačové databáze nebo prostřednictvím Internetu nebo extranetů, poskytování informací o zábavě a zábavních akcích prostřednictvím on-line sítí a Internetu; (42) webhosting, tvorba softwaru (počítačových programů), software jako služba [SaaS], aktualizace počítačového softwaru, tvorba a aktualizace počítačového softwaru, vědecké a technologické služby, konzultační, poradenské a informační služby v oblasti informačních technologií, provozování internetových vyhledávačů, poskytování internetových vyhledávačů s možností specifického vyhledávání, tvorba a správa webových stránek, tvorba internetových webových stránek, vývoj aplikací k počítačovým programům, hosting mobilních aplikací, hosting počítačových dat, souborů, aplikací a informací, programování softwaru pro internetové portály, chatové místnosti, konferenční linky a internetová fóra, software (tvorba -), webhostingové služby a software jako služba a pronájem softwaru.

Třídy výrobků a služeb:

9, 35, 41, 42

(540)



(593) Obrazová

(111) **402091**

(220) 11.12.2023

(320) 11.12.2023

(442) 24.01.2024

(151) 02.05.2024

(730) **MXM s.r.o.**, Turgeněvova 632/19, Litoměřice, Předměstí, 41201, CZ

(740) Rott, Růžička & Guttman a spol., Výskočilova 1566, Praha 4, Michle, 14000

(210) O-590057

(511) (25) oděvy, pokrývky hlavy, obuv, spodní a noční prádlo.

Třídy výrobků a služeb:

25

(540)



(593) Obrazová

(111) **402092**

(220) 11.12.2023

(320) 11.12.2023

(442) 24.01.2024

(151) 02.05.2024

(730) **BEST, a.s.**, č. p. 148, Rybnice, 33151, CZ

(740) DEK a.s., Tiskařská 257/10, Praha 10, Malešice, 10800

(210) O-590060

(511) (19) cementové zboží a umělý kámen, beton, betonové směsi, maltové směsi, dlažební prvky, včetně tvarovaných dlaždic, dlažební panely, dlažební kostky a kameny, dělicí a okrajové stavební prvky jako obrubníky, mostní obruby, vozovkové dělicí prvky, tvarovky, kameninové a cementové roury, keramické stavební prvky a keramické stavební doplňky, stavební dřevo, stavební sklo, včetně skleněných cihel a dlaždic, velkoplošné betonové dlaždice, betonové, keramické a kamenné stavební prvky pro veřejná prostranství a venkovní architekturu, architektonické prvky (nekovové); (42) projektování, konzultační a poradenská činnost v oboru projektování staveb a volby stavebních materiálů, stavební technické výpočty a expertizy.

Třídy výrobků a služeb:

19, 42

(540)

BEST ROCK

(592) Slovní

(111) **402093**

(220) 11.12.2023

(320) 11.12.2023

(442) 24.01.2024

(151) 02.05.2024

(730) **PhanKieu s.r.o.**, Václavské náměstí 846/1, Praha 1, Nové Město, 11000, CZ

(740) Mgr. Jakub Hřek, advokát, Sokolovská 81/55, Praha 8, Karlín, 18600

(210) O-590061

(511) (35) maloobchodní prodej čajů, maloobchodní prodej kávy, maloobchodní prodej nealkoholických nápojů, maloobchodní prodej mléčných výrobků, maloobchodní prodej cukrářských výrobků, maloobchodní služby v oblasti potravin, maloobchodní služby v oblasti lahůdek, maloobchodní služby vztahující se k potravinám, maloobchodní služby v oblasti alkoholických nápojů, maloobchodní prodej alkoholických nápojů s výjimkou piva, služby maloobchodního prodeje v oblasti pekařských výrobků, maloobchodní prodej piva; (40) zpracování čajových lístků, zpracování potravin a nápojů, zpracování vařených potravin; (43) poskytování jídla a nápojů, barmanské služby, bary, bistra (služby), bufety, čajovny, delikatesy (restaurace), denní bary (v restauraci, hotelu), firemní akce (poskytování jídel a nápojů), gril – restaurace, kavárny, podávání alkoholických nápojů, podávání jídel a nápojů, pohostinství (služby), pořádání banketů, pořádání svatebních recepcí (potraviny a nápoje), poradenské služby v souvislosti s přípravou pokrmů, poskytování jídla a nápojů, poskytování služeb zajišťujících nápoje, příprava a poskytování stravování a nápojů pro okamžitou spotřebu, restaurace, restaurace s odnosem jídel s sebou, restaurace servírující porcované maso, restaurační a barové služby, restaurační služby nabízející washeku [tradiční japonskou kuchyni], restaurační služby zahrnující bary s povolením k prodeji alkoholu, saké bary, služby nočního klubu (poskytování jídel), služby poskytující jídlo a nápoje s možností odnosu, služby restaurací podávajících ramen, služby sushi restaurací, služby v oblasti pohostinství (potraviny a nápoje), služby v oblasti přípravy jídel, zajišťování hromadného stravování (catering), catering - jídlo a nápoje pro instituce, catering - jídlo a nápoje pro bankety, cateringové služby pro exteriér, organizace cateringu na narozeninových oslavách, příprava japonských jídel pro okamžitou spotřebu, služby japonských restaurací, služby restaurací nabízejících nudle udon a soba, stravovací služby pro poskytování japonské kuchyně, stravovací služby pro poskytování kuchyně v evropském stylu, stravovací služby pro společenské a konferenční sály a salónky, turistické restaurace, zajišťování stravování a nápojů pro konferenční prostory.

Třídy výrobků a služeb:

35, 40, 43

(540)

PEONY

(592) Slovní

- (111) **402094**
(220) 11.12.2023
(320) 11.12.2023
(442) 24.01.2024
(151) 02.05.2024
(730) **Sekerová Sofie**, Hrušovská 349/39, Praha 10, Štěrboholy, 10200, CZ
(740) Mgr. Šárka Zelenková, č. p. 155, Krnsko, 29431
(210) O-590076
(511) (25) trička, košile, polo trička, mikiny, bundy, kabáty, svetry, vesty, šaty, sukně, kraťasy, kalhoty, legíny, džíny, teplákové soupravy, sportovní oblečení, plavky, plážové oblečení, spodní prádlo, ponožky, punčochy, opasky, rukavice, šály, klobouky, čepice, šátky, obuv; (28) hračky, koníci na tyči (hračky), doplňky (hračky), dřevěné stáje a překážky (hračky); (42) navrhování hraček.
Třídy výrobků a služeb:
25, 28, 42

(540)



(593) Obrazová

- (111) **402095**
(220) 11.12.2023
(320) 11.12.2023
(442) 24.01.2024
(151) 02.05.2024
(730) **Krausová Markéta**, Tylova 473/27, Plzeň, Jižní Předměstí, 30100, CZ
(740) Mgr. Petr Bílý LL.M., advokát, Otýlie Beniškové 1664/14, Plzeň, Severní Předměstí, 30100
(210) O-590081
(591) Barevná
(511) (35) propagační činnost a reklama, pomoc při řízení obchodní a průmyslové činnosti, marketing nemovitostí, inzerce komerčních nebo obytných nemovitostí, reklamní služby v oblasti nemovitostí, marketingová analýza trhu s nemovitostmi, plánování marketingových strategií, příprava a pořádání dražeb nemovitostí, analýza cen, zprostředkování obchodů, zprostředkování smluv týkajících se nákupu a prodeje zboží, zprostředkování smluv pro třetí osoby týkajících se nákupu a prodeje zboží; (36) realitní kancelář, pojištění nemovitostí (realit), služby nemovitostní (realitní služby), nemovitostní (realitní) konzultační služby, služby realitních kancelářů na pronájem pozemků, služby realitních kancelářů v oblasti rezidenčních nemovitostí, služby realitní kanceláře pro prodej a pronájem budov, služby realitní kanceláře pro prodej a pronájem firem, poskytování informací v oblasti trhu s nemovitostmi (realitami), realitní služby vztahující se ke správě investic do nemovitostí, služby realitních kancelářů vztahující se k nákupu a prodeji pozemků, služby realitních kancelářů vztahující se k nákupu a prodeji budov, odhady nemovitostí, oceňování nemovitostí, vyhledávání obytných nemovitostí, investice do nemovitostí, správa nemovitostí spojená s transakcemi nemovitostí, pronájem kanceláří [nemovitostí], management investic do nemovitostí, správa nemovitostí v zahradnictví, asistence při koupi nemovitosti, konzultace při koupi nemovitostí, zprostředkování v oblasti nemovitostí, makléřské služby v oblasti nemovitostí, poradenské služby v oblasti oceňování nemovitostí, poradenství v oblasti hypoték na obytné nemovitosti, finanční a peněžní služby a bankovní služby, úvěrové služby, finanční zprostředkovatelské služby v oblasti nemovitostí, zprostředkování úvěrových smluv, zprostředkování hypoték, hypoteční bankovní služby a jejich zprostředkování, úvěrové poradenství a služby zprostředkování úvěrů, služby v oblasti úvěrů a zprostředkování hypoték, pomoc při koupi nemovitostí a finančních podílů v nich, správa finančních záležitostí v oblasti nemovitostí, správa bytového fondu, depozit cenin, služby úschovy, sjednávání nájemních smluv a smluv o pronájmu nemovitostí, správa nemovitostí, sjednávání pronájmu nemovitostí, služby spojené s nabýváním nemovitostí, uzavírání obchodních smluv při prodeji nemovitostí; (37) stavební služby, developerské služby (stavebnictví), instalace, údržba a opravy nemovitostí, úklid nemovitostí, stavební poradenství, poskytování stavebních informací; (41) výchova a vzdělávání, vzdělávání realitních, pojišťovacích a finančních makléřů, vydavatelská činnost, pořádání a

vedení seminářů, kongresů, konferencí, školení, vzdělávacích akcí, společenských a sportovních akcí; (45) právní služby, zprostředkování poskytování právních služeb, informační a poradenské služby vztahující se k právním záležitostem.

Třídy výrobků a služeb:
35, 36, 37, 41, 45

(540)



(593) Obrazová

- (111) **402096**
(220) 12.12.2023
(320) 12.12.2023
(442) 24.01.2024
(151) 02.05.2024
(730) **Limr Aleš**, 89, Dlouhá Lhota, 29405, CZ
(210) O-590089
(511) (25) oblečení a obuv; (35) reklama, marketingová a propagační činnost; (41) trenérské služby v oblasti fotbalu, výuka fotbalu, fotbalové tábory, organizace fotbalových zápasů, služby pro organizování fotbalových akcí, tělesná výchova, tělovýchovné služby.
Třídy výrobků a služeb:
25, 35, 41

(540)

ALFootball

(592) Slovní

- (111) **402097**
(220) 12.12.2023
(320) 12.12.2023
(442) 24.01.2024
(151) 02.05.2024
(730) **Milan METELKA a.s.**, č. p. 723, Drmovice, 68304, CZ
(740) Mgr. Ing. Hana Holasová, patentová zástupkyně, Křížová 105/4, Brno, Staré Brno, 60300
(210) O-590097
(511) (32) nealkoholické nápoje; (33) alkoholické nápoje (s výjimkou piva); (43) odborné poradenství v oblasti přípravy alkoholických nápojů.
Třídy výrobků a služeb:
32, 33, 43

(540)

LA BOMBA METELKA

(592) Slovní

- (111) **402098**
(220) 12.12.2023
(320) 12.12.2023
(442) 24.01.2024
(151) 02.05.2024
(730) **NORTH STYLE s.r.o.**, Hrádek 87, Srch, 53345, CZ
(740) Mgr. Tomáš Pauch, advokát, Sokolovská 695/115b, Praha 8, Karlín, 18600
(210) O-590102
(591) Barevná
(511) (8) nože, lovecké nože, zavírací nože; (18) batohy, kabelky, zavazadla, cestovní tašky, peněženky a ostatní tašky, vodítka, obojky pro zvířata, deštníky; (21) termosky na jídlo a nápoje, užitkové nádoby, kempinkové nádoby, ešusy, kotlíky, tepelně izolované nádoby, nádoby na chlazení lahví, kuchyňské nádoby, nádoby na pamlsky pro domácí zvířata; (25) oděvy, pánské, dámské a dětské oděvy, pánská a dámská konfekce, části oděvů, spodní prádlo, pokrývky hlavy, návleky, obuv, módní doplňky (oděvy); (35) maloobchodní a velkoobchodní prodej výrobků uvedených výše ve třídách 8, 18, 21, 25, zásilkový prodej výrobků uvedených výše ve třídách 8, 18, 21, 25, on-line prodej výrobků uvedených výše ve třídách 8, 18, 21, 25,

služby on-line maloobchodních a velkoobchodních prodejen v oblasti oděvů a oděvních doplňků, obchodní poradenské služby a informace pro podnikatele a spotřebitele týkající se výrobků a služeb uvedených výše a níže ve třídách 8, 18, 21, 25 a 40, organizování obchodních nebo reklamních akcí, pořádání módních přehlídek pro reklamní a obchodní účely, poskytování komerčních informací, pronájem reklamního prostoru na internetu, inzertní, reklamní a propagační služby, obchodní administrativa; (40) zpracování a úprava oděvních materiálů, potisky šatstva, krejčovské služby, zakázkové krejčovství, poskytování informací vztahujících se ke krejčovství, úprava oděvů, impregnace oděvů.

Třídy výrobků a služeb:
8, 18, 21, 25, 35, 40

(540)



(593) Obrazová

(111) **402099**

(220) 12.12.2023

(320) 12.12.2023

(442) 24.01.2024

(151) 02.05.2024

(730) **Auta ProTo s.r.o.**, Chelčického 686, Pardubice, Rosice, 53351, CZ

(740) Mgr. Tomáš Pauch, advokát, Sokolovská 695/115b, Praha 8, Karlín, 18600

(210) O-590103

(511) (35) velkoobchodní a maloobchodní prodej vozidel, zprostředkování nákupu a prodeje včetně dovozu a vývozu nových i ojetých vozidel a jejich příslušenství, autobazar, inzerce automobilů určených k prodeji prostřednictvím internetu, obchodní zprostředkovatelské služby související s prodejem nových i ojetých vozidel třetích osob, dražby, inzertní, reklamní a propagační služby v oblasti prodeje motorových vozidel, poskytování informací prostřednictvím internetu ohledně prodeje automobilů; (36) finanční služby v oblasti pojištění motorových vozidel, finanční leasing, financování leasingu automobilů, poradenské služby v oblasti pojištění vozidel, zprostředkování pojištění motorových vozidel; (37) autoservis (opravy, servis a údržba vozidel, doplňování paliva), detailing vozidel (důkladné a šetrné čištění vozidel, jejich renovace a konzervace), čalounění vozidel a jeho opravy, instalace, údržba a opravy elektrospotřebičů ve vozidlech, montáž a demontáž součástí vozidel a autopříslušenství, digitální geometrie vozidel, lakování a pískování vozidel, antikoroziní úprava vozidel, ošetřování vozidel antikoroziním nátěrem, úpravy vozidel (laku) pomocí folií, mazání vozidel, pneuservis; (39) pronájem automobilů a vozidel, pronájem dopravních vozidel, půjčování vozidel.

Třídy výrobků a služeb:
35, 36, 37, 39

(540)

Auta ProTo

(592) Slovní

(111) **402100**

(220) 13.12.2023

(320) 13.12.2023

(442) 24.01.2024

(151) 02.05.2024

(730) **F E B A spol. s r.o.**, Sobotecká 222, Turnov, 51101, CZ

(210) O-590114

(511) (3) prostředky na čištění brýlových skel, brýlových čoček a optiky, prostředky na čištění a ochranu proti zamlžení brýlových skel, brýlových čoček a optiky; (5) prostředky na čištění kontaktních čoček; (9) brýlové obruby, sluneční brýle, pouzdra na dioptrické brýle, pouzdra na sluneční brýle, pouzdra na kontaktní čočky, optické výrobky spadající do této třídy, řetízky a šňůrky na krk na dioptrické a sluneční brýle, stojánky a stojany na vystavení a prezentaci slunečních a dioptrických brýlí a pouzder, příslušenství a doplňky pro dioptrické a sluneční brýle, součásti a zařízení pro vše výše uvedené v rámci této třídy.

Třídy výrobků a služeb:
3, 5, 9

(540)



(593) Obrazová

(111) **402101**

(220) 13.12.2023

(320) 13.12.2023

(442) 24.01.2024

(151) 02.05.2024

(730) **Albert Česká republika, s.r.o.**, Radlická 520/117, Praha 5, Jinonice, 15800, CZ

(740) HAVEL & PARTNERS s.r.o., advokátní kancelář, Mgr. Ivan Rámeš, advokát, Na Florenci 2116/15, Praha 1, Nové Město, 11000

(210) O-590125

(591) Barevná

(511) (29) drůbež, zejména porcovaná kuřata, drůbeží vnitřnosti, drůbeží játra, mražená drůbež, polotovary a hotová jídla obsahující převážně drůbeží maso, konzervy masové s převahou drůbežního masa, drůbeží bujón, drůbeží maso konzervované, drůbež konzervovaná chlazením či mražením, masové extrakty (drůbeží), polévky z drůbežního masa, drůbeží směsi na výrobu polévek, řeznické a uzenářské výrobky z drůbežního masa, masové pomazánky z drůbežního masa, paštiky z drůbežního masa, maso vepřové, hovězí, skopové, jehněčí, kůzlečí, zvěřina, maso čerstvé, konzervované, mražené, masové výrobky všeho druhu, vnitřnosti, dršťky, veškeré zabijačkové výrobky, huspeniny, jelíta, tlačěnka, slanina, sádlo, uzeniny jako salámy, klobásy, párky, masové pomazánky a paštiky, masové polotovary a masové výrobky vyrobené z potravin v této třídě, masové konzervy, ryby a potraviny z ryb, neživí korýši a měkkýši, krabí maso, sušené rybí maso, mořské plody (nikoliv živé), mléko kravské, kozí a ovčí, plnotučné, nízkotučné mléko, bio mléko, acidofilní mléko, kefir, kyška, podmaslí, mléčné živočišné kultury, sušené mléko, Ryazhenka [kvašené pečené mléko], mléčné tvarohy, mléčné nápoje, mléčné koktejly, mléčné pomazánky, chlazené mléčné dezerty, smetana, zakysaná smetana, smetana ke šlehání, smetana v prášku, instantní smetana do nápojů, smetana s vysokým obsahem tuku (Clotted Cream), jogurty a výrobky na bázi jogurtu z kravského, kozího a ovčího mléka, máslo, přepuštěné máslo, medové máslo, Ghee (indické přepuštěné máslo), tvaroh, tvarohové přípravky, tvarohový sýr (Cottage), syrovátka, sýry z kravského, kozího a ovčího mléka, uzené sýry, zrající sýry, sýrové omáčky, živočišné oleje do potravin, vejce slepičí, křepelčí, kachní, nakládaná vejce, solená vejce, vejce v aspiku, hotová jídla obsahující (převážně) vejce, vaječné nápoje; (30) med a výrobky z medu, masové omáčky, sýrové omáčky, rybí omáčky, masové koláče, sýrové koláče, vaječné koláče, masové šťávy, smetanové a mléčné zmrzliny, mléčné cukrovinky.

Třídy výrobků a služeb:

29, 30

(540)



(593) Obrazová

(111) **402102**
(220) 14.12.2023
(320) 14.12.2023
(442) 24.01.2024
(151) 02.05.2024
(730) **Česká republika - Generální ředitelství cel**, Budějovická 1387/7, Praha 4, Michle, 14000, CZ
(210) O-590148
(591) Barevná
(511) (36) celní služby.
Třídy výrobků a služeb:
36
(540)



(593) Obrazová

(111) **402103**
(220) 14.12.2023
(320) 14.12.2023
(442) 24.01.2024
(151) 02.05.2024
(730) **Škoda Auto a.s.**, tř. Václava Klementa 869, Mladá Boleslav, Mladá Boleslav II, 29301, CZ
(210) O-590157
(511) (12) automobily a jejich části a příslušenství, to vše ve třídě 12.
Třídy výrobků a služeb:
12

(540) **EPIQ**

(592) Slovní

(111) **402104**
(220) 14.12.2023
(320) 14.12.2023
(442) 24.01.2024
(151) 02.05.2024
(730) **Škoda Auto a.s.**, tř. Václava Klementa 869, Mladá Boleslav, Mladá Boleslav II, 29301, CZ
(210) O-590158
(511) (12) automobily a jejich části a příslušenství, to vše ve třídě 12.
Třídy výrobků a služeb:
12

(540) **ERYQ**

(592) Slovní

(111) **402105**
(220) 14.12.2023
(320) 14.12.2023
(442) 24.01.2024
(151) 02.05.2024
(730) **Škoda Auto a.s.**, tř. Václava Klementa 869, Mladá Boleslav, Mladá Boleslav II, 29301, CZ
(210) O-590159
(511) (12) automobily a jejich části a příslušenství, to vše ve třídě 12.
Třídy výrobků a služeb:
12

(540) **ERIQ**

(592) Slovní

(111) **402106**
(220) 14.12.2023
(320) 14.12.2023
(442) 24.01.2024
(151) 02.05.2024
(730) **Škoda Auto a.s.**, tř. Václava Klementa 869, Mladá Boleslav, Mladá Boleslav II, 29301, CZ
(210) O-590160
(511) (12) automobily a jejich části a příslušenství, to vše ve třídě 12.
Třídy výrobků a služeb:
12

(540) **EPOQ**

(592) Slovní

(111) **402107**
(220) 14.12.2023
(320) 14.12.2023
(442) 24.01.2024
(151) 02.05.2024
(730) **marxDesign s.r.o.**, Na Výsluní 405, Třebotov, 25226, CZ
(740) Mgr. David Müller, Filipova 2016/6, Praha 4, Chodov, 14800
(210) O-590163
(511) (8) nože, zavírací nože, kapesní nože, kuchařské nože, universální nože, tašky na nože, pochvy (pouzdra) na nože, rukojeti na nože, brousky na nože (ruční nástroje); (9) domácí reproduktory, kryty reproduktorů, reproduktorové skříně, stojany na reproduktory; (11) osvětlení, doplňky osvětlení, lampy a světla, dekorativní světla, stropní světla, nástěnná světla; (14) hodiny, dárkové krabičky na hodinky, stojany na hodiny, pouzdra pro hodiny a hodinky, skříně na hodiny, umělecké předměty ze vzácných kovů; (16) dárkové tašky, nákupní tašky, nákupní tašky z papíru nebo plastické hmoty, kalendáře, adventní kalendáře, přání k různým příležitostem, knihy; (20) stoličky, schůdky, židle, skříně jako nábytek, postele, stoly, kuchyňský nábytek, úložné krabice ze dřeva, skladovací regály a police, nekovové doplňky na skříně, nekovové koše, nekovové zásobníky (jiné než odpadkové koše), krabice ze dřeva nebo plastu, nábytek, umělecká díla ze dřeva, vosku, sádry nebo umělých hmot; (21) odpadkové koše, koše na prádlo pro domácnost, lakované krabičky, umělecká díla z porcelánu, keramiky, majoliky, terakoty nebo skla, stojany na nože; (24) bytový textil; (35) maloobchodní prodej nožů, rukojetí a pouzder na nože, brousků, reproduktorů, reproduktorových skříní, stojanů na reproduktory, světel, lamp a doplňků osvětlení, hodin, hodinek, dárkových krabiček, stojanů na hodiny, dárkových a nákupních tašek, kalendářů, přání, knih, nábytku a bytových doplňků, uměleckých děl, nádob do domácnosti, odpadkových a prádelních košů, dárkových krabic a krabiček, kuchyňského nádobí a náčiní, bytového textilu; (40) truhlářství (zakázková výroba), zakázková výroba nábytku, umělecké truhlářství (výroba na zakázku), výroba soch na zakázku; (41) vydávání knih, vydávání tiskovin, vydavatelské služby, online vydavatelské služby; (42) umělecký design, design průmyslových výrobků.

Třídy výrobků a služeb:
8, 9, 11, 14, 16, 20, 21, 24, 35, 40, 41, 42
(540)

marxDesign

(593) Obrazová

(111) **402108**
(220) 02.01.2024
(320) 02.01.2024
(442) 24.01.2024
(151) 02.05.2024
(730) **ASANACE DEK s.r.o.**, Kaprova 42/14, Praha 1, Staré Město, 11000, CZ
(210) O-590312
(591) Barevná
(511) (36) poradenství v oblasti pojištění, příprava cenových nabídek cen pro

účely odhady nákladů; (37) čištění ulic, dezinfekce, čištění, chemické čištění, čištění budov (vnější povrch), instalace a opravy požárních hlásičů, instalace dveří a oken, malba a nátěr interiérů a exteriérů, montáž lešení, demolice budov, hubení škůdců, s výjimkou zemědělských, akvakulturních, zahradních a lesních, pískování, úklid budov (interiér), zednické služby; (39) doprava.

Třídy výrobků a služeb:
36, 37, 39

(540)



(593) Obrazová

(111) **402109**

(220) 02.01.2024

(320) 02.01.2024

(442) 24.01.2024

(151) 02.05.2024

(730) **SANACE PO s.r.o.**, Trojická 1910/7, Praha 2, Nové Město, 12800, CZ

(210) O-590313

(591) Barevná

(511) (36) poradenství v oblasti pojištění, příprava cenových nabídek cen pro účely odhady nákladů; (37) čištění ulic, dezinfekce, čištění, chemické čištění, čištění budov (vnější povrch), instalace a opravy požárních hlásičů, instalace dveří a oken, malba a nátěr interiérů a exteriérů, montáž lešení, demolice budov, hubení škůdců, s výjimkou zemědělských, akvakulturních, zahradních a lesních, pískování, úklid budov (interiér), zednické služby; (39) doprava.

Třídy výrobků a služeb:
36, 37, 39

(540)



(593) Obrazová

(111) **402110**

(220) 02.01.2024

(320) 02.01.2024

(442) 24.01.2024

(151) 02.05.2024

(730) **Havárie PO s.r.o.**, Tovární 5751, Chomutov, 43001, CZ

(210) O-590314

(591) Barevná

(511) (36) poradenství v oblasti pojištění, příprava cenových nabídek cen pro účely odhady nákladů; (37) čištění ulic, dezinfekce, čištění, chemické čištění, čištění budov (vnější povrch), instalace a opravy požárních hlásičů, instalace dveří a oken, malba a nátěr interiérů a exteriérů, montáž lešení, demolice budov, hubení škůdců, s výjimkou zemědělských, akvakulturních, zahradních a lesních, pískování, úklid budov (interiér), zednické služby; (39) doprava.

Třídy výrobků a služeb:

36, 37, 39

(540)



(593) Obrazová

Přehled zápisů ochranných známek se změnou ve vztahu ke zveřejněným přihláškám

Kapitola obsahuje údaje o ochranných známkách zapsaných na základě ustanovení § 28 odst. 1 zákona č. 441/2003 Sb., u kterých došlo ke změně údajů oproti zveřejněné přihlášce ochranné známky.

Číselný přehled
(111)

401957

Zápis ochranných známek se změnou ve vztahu ke zveřejněným přihláškám

(111) **401957**
(220) 15.05.2021
(320) 15.05.2021
(442) 01.09.2021
(151) 02.05.2024
(540)

FANATIX

(592) Slovní
(730) **OCR Athletes z.s.**, Újezd 18, Horšice, 33401, CZ
(511) (35) telefonní služby (vzkazy) pro nepřítomné, zajišťování novinového předplatného (pro předplatitele), zajišťování předplatného telekomunikačních služeb (pro ostatní), zpracování textů, zprostředkovatelný práce, obchodní správa licencí pro televizní, audiovizuální pořady, videa, filmy, hrané filmy, filmové, audio pořady, pořady kabelové televize, rozhlasové pořady, pořady satelitního vysílání, podcasty, multimédia, internet, webové stránky, on-line a digitálně a elektronicky vysílané pořady a estrády; (41) zábava ve formě překážkových závodů a vytrvalostních závodů, organizování sportovních událostí, uměleckých výstav, folkloristických tanců, organizování zábavních akcí a festivalů pro kulturní, rekreační nebo zábavní účely, zábavní a vzdělávací služby, jmenovitě výroba a distribuce televizních, audiovizuálních pořadů, videí, filmů, hraných filmů, filmových, zvukových pořadů, pořadů kabelové televize, rozhlasových pořadů, pořadů satelitního vysílání, podcastů, příprava pořadů a estrád k vysílání, poskytování televizních, rozhlasových a filmových zpravodajských pořadů, produkce sportovních zpráv pro televizi a audiovizuální vysílání, audio vysílání, kabelovou televizi, rozhlas, satelitní vysílání, podcasty, multimédia, internet, webové stránky, on-line a digitálně a elektronické vysílání, tvorba a vývoj koncepcí pro televizní, audiovizuální pořady, videa, filmy, hrané filmy, filmové, audio pořady, pořady kabelové televize, rozhlasové pořady, pořady satelitního vysílání, podcasty, multimédia, internet, webové stránky, on-line a digitálně a elektronicky vysílané pořady a estrády, služby týkající se záznamů, nahrávání a filmování televizních, audiovizuálních pořadů, videí, filmů, hraných filmů, filmových, audio pořadů, pořadů kabelové televize rozhlasových pořadů, pořadů satelitního vysílání, podcastů, multimédií, on-line a digitálně a elektronicky vysílaných pořadů a estrád, výroba televizních programů se skrytými titulky, poskytování informací o televizních, audiovizuálních pořadech a show, videích, filmech, hraných filmech, filmových, audio pořadech a show, pořadech a show kabelové televizi, rozhlasových, satelitních pořadech a show, podcastech, multimediálních, internetových, webových, on-line a digitálně a elektronicky vysílaných pořadech a show prostřednictvím on-line webové stránky, vedení hodin ve fitness centru, poradenské služby v oboru fitness a tělesného cvičení, poradenské služby v oboru tělesné zdatnosti, instruktáže fitness tréninku, poskytování informací o cvičení a tělesné kondici prostřednictvím webové stránky, poskytování pomoci, osobního vzdělávání a konzultací zaměřených na tělesnou zdatnost jednotlivcům, s cílem pomoci jim zlepšit jejich tělesnou zdatnost, sílu, kondici a cvičení v každodenním životě, zajišťování přednášejících v oblasti motivace a vzdělávání,

informace v oboru cvičení, osobního tréninku, zdraví a sebezdokonalování poskytované prostřednictvím podcastů, poskytování on-line vzdělávacích kurzů, programů, osnov a modulů s videonahrávkami, čtením, úkoly, otázkami, katalogy kurzů, výukovými materiály, průvodci kurzů, testy, vlastním hodnocením, elektronickými publikacemi, elektronickými knihami, přednáškami, instruktáží, vyučováním, školením, on-line vzdělávací kurzy, programy, osnovy a moduly, organizování kurzů a seminářů, zajišťování výukových prezentací, pořádání pracovních setkání, webových seminářů, panelových diskuzí, zajišťování vzdělávacích prostor a motivačních přednášejících a pedagogů, všechny výše uvedené vzdělávací služby se týkají oboru osobního tréninku, úspěchů, vedení života, obchodní výkonnosti, motivace, psychologie, základních ctností, hodnot, tělesné zdatnosti, cvičení, síly, kondice, zdokonalování cvičení, duševní odolnosti, uvědomování si vlastních kvalit, vlastních dovedností, duševní síly a jejího ovládnutí, emocionální síly a jejího ovládnutí, výživy, pevné vůle, rozvoje vztahu mezi duševními a tělesnými vlastnostmi, tělesné zdatnosti, zdraví, duševní pohody a sebezdokonalování, fotografování na mikrofilm, hudební produkce, informace o možnostech rekreace, informace o možnostech zábavy, informace o výchově a vzdělávání, klubové služby (výchovně-zábavné-), kluby zdraví (služby - zdravotní a kondiční cvičení), koučink (školení), kurzy fitness, kurzy korespondenční, měření času při sportovních disciplínách, módní přehlídky pro zábavu (organizace), nahrávání videopásek, obrazové zpravodajství, organizace a pořádání koncertů, organizování a vedení konferencí, organizování a vedení kongresů, organizování a vedení seminářů, organizování kulturních nebo vzdělávacích výstav, organizování představení (manažerské služby), organizování soutěží (vzdělávacích nebo zábavných), organizování sportovních soutěží, poskytování on-line elektronických publikací (bez možnosti stažení), poskytování on-line hudby (bez možnosti stažení), poskytování on-line videí (bez možnosti stažení), praktický výcvik, prázdninové tábory (služby - zábava), pronájem audio nahrávek, pronájem rozhlasových a televizních přijímačů, pronájem sportovních hřišť, pronájem stadiónů, pronájem video-rekordérů, pronajímání osvětlovacích zařízení pro divadla nebo televizní studia, provozování sportovních zařízení, předprodej vstupenek, překladatelské služby, půjčování audio zařízení, půjčování filmových promítaček a příslušenství, půjčování filmů, reportérské služby, rozhlasová zábava, služby osobního trenéra (fitness trénink), služby v oblasti grafické úpravy, jiné než pro reklamní účely, služby v oblasti prodeje vstupenek (zábava), sportovní služby pro kempování, školení (instruktáž), školení (pořádání a řízení), vydávání elektronických knih a časopisů on-line, vydávání knih, vydávání textů, s výjimkou reklamních nebo náborových, výroba rozhlasových a televizních programů, zábava (televizní -), zábava, pobavení, zábavní parky.

Třídy výrobků a služeb:
35, 41

(210) O-572059

Zápisy licenčních smluv k ochranným známkám

V této kapitole jsou zveřejněny zápisy licenčních smluv podle ustanovení § 18 odst. 1 zákona č. 441/2003 Sb.

Číslo zápisu (111)	Vlastník (730)	Nabyvatel licence (791)	Druh licence (793)	Datum uzavření licenční smlouvy (793)	S účinností od data (580)
396561	Ústav zemědělské ekonomiky a informací, Mánesova 1453/75, Praha 2, Vinohrady, 12000, CZ	Komora zemědělských poradců České republiky, z.s., Jiráskova 2112/15, Jihlava, 58601, CZ	nevýhradní	09.04.2024	03.05.2024
396561	Ústav zemědělské ekonomiky a informací, Mánesova 1453/75, Praha 2, Vinohrady, 12000, CZ	AUTHORIA, s.r.o., Univerzitní 232/16, Olomouc, 77900, CZ	nevýhradní	09.04.2024	03.05.2024
396561	Ústav zemědělské ekonomiky a informací, Mánesova 1453/75, Praha 2, Vinohrady, 12000, CZ	ARKMATEX spol. s r.o., 70, Orlické Záhoří, 51764, CZ	nevýhradní	10.04.2024	03.05.2024
396562	Ústav zemědělské ekonomiky a informací, Mánesova 1453/75, Praha 2, Vinohrady, 12000, CZ	Komora zemědělských poradců České republiky, z.s., Jiráskova 2112/15, Jihlava, 58601, CZ	nevýhradní	09.04.2024	03.05.2024
396562	Ústav zemědělské ekonomiky a informací, Mánesova 1453/75, Praha 2, Vinohrady, 12000, CZ	AUTHORIA, s.r.o., Univerzitní 232/16, Olomouc, 77900, CZ	nevýhradní	09.04.2024	03.05.2024

Přehled obnov zápisu ochranných známek

Kapitola obsahuje údaje o ochranných známkách, u kterých byl na žádost vlastníka obnoven zápis podle ustanovení § 28 odst. 2 zákona č. 441/2003 Sb.

Číselný přehled (111)											
151682	165819	179782	180240	180512	180514	180515	180516	180517	180518	181301	183410
183411	184078	184551	187999	188308	188309	190525	190662	193509	193510	194386	194387
195046	196305	200857	263836	263837	268810	269524	270139	270872	270901	270902	271077
271138	271246	271376	271709	271736	271780	271781	271810	272286	272614	273082	273083
273502	273550	274186	275160	275269	277223	339020	339021	341370	343092	343093	343255
343573	343817	344075	344296	344485	344789	345031	345106	345270	345495	345771	346165
346177	346243	346287	346539	346823	347063	347212	347308	347322	347825	347881	348369
348603	348604	348651	348936	348937	350746	352979	355354	356953	359299	359401	364440

Obnovy zápisu ochranných známek

(111) **151682**
(220) 30.09.1954
(151) 13.11.1954
(540)

SYNTOL

(592) Slovní
(730) **FILSON s.r.o.**, Slévačská 902/11, Praha 9, Hloubětín, 19800, CZ
(511) (1) brzdová kapalina všeho druhu.

Třídy výrobků a služeb:

1

(210) O-3348

(111) **180240**
(220) 03.05.1994
(151) 11.10.1994
(540)



(594) Kombinovaná
(730) **Jan Hasenöhrl**, Vinohradská 1420/33, Praha 2, 12000, CZ
(740) Mgr. Roman Fojtášek, advokát, Vinohradská 6, Praha 2, 12000
(511) Umělecká agentura - zprostředkovatelská, propagační a poradenská činnost v oblasti hudby a hudebně dramatické tvorby; vydavatelská činnost; nenahrané zvukové nosiče a zvukově obrazové záznamy; půjčování nahranych zvukových nosičů a zvukově obrazových záznamů.

Třídy výrobků a služeb:

9, 35, 41, 42

(210) O-89149

(111) **165819**
(220) 31.05.1984
(151) 13.12.1984
(540)



(594) Kombinovaná
(730) **Vamberecká krajka CZ s.r.o.**, Žamberecká 380, Vamberk, 51754, CZ
(740) Ing. Pavel Nádvorník s.r.o., Klínová 620/1, Ostrava, Hulváky, 70900
(511) Výrobky: Ručně paličkovaná krajka zejména bižuterie, náramky, náhrdelníky, čelenky, spony, pásky, límce, manžety a jiné oděvní doplňky; obrazová krajka; prostírání, ubrusy, pokrývky.; oděvy s ručně paličkovanou krajkou a ruční korálkovou výšivkou. Služby: Zakázkové šití oděvů s ručně paličkovanou krajkou a ruční korálkovou výšivkou; zakázková ručně paličkovaná krajka a vláčková ručně paličkovaná krajka.

Třídy výrobků a služeb:

24, 25, 26, 40

(210) O-53672

(111) **180512**
(220) 30.05.1994
(151) 21.10.1994
(540)



(593) Obrazová
(591) Barevná
(730) **Suverénní řád Maltézských rytířů - České velkopřevorství**, Velkopřevorské náměstí 485/4, Praha 1, Malá Strana, 11800, CZ
(740) BLTS advokátní kancelář, Mgr. Denisa Valentová, Duškova 164, Praha 5, Smíchov, 15000
(511) Nosiče informací všeho druhu, tiskoviny všeho druhu jako knihy, časopisy, pohlednice, dopisnice a fotografie, nakladatelská a vydavatelská činnost, veškeré služby v oblasti cestování, zvláště cesty za duchovními hodnotami a poznáním, kulturou, sportem, léčením a doléčením včetně dopravy, ubytování a stravování, doprava nemocných a postižených, služby zdravotnické a sociální jako péče o nemocné, starší osoby, rodičky, novorozence, tělesně postižené a děti vyžadující léčení ve specializovaných zařízeních a nemocnicích včetně preventivní péče, služby pečovatelské, pomoc léčebně-sociální a sociální, služby vzdělávací a výchovné, pořádání výstav, hudebních pořadů, festivalů a jiných kulturních, poznávacích a vzdělávacích akcí, správa fondů a nemovitostí, poradenská činnost v nejrůznějších oblastech, činnost propagační a zprostředkovatelská, artefakty a upomínkové předměty, zvláště výrobky ze skla, porcelánu, keramiky, drahých kovů, slitin a kamenů, náhražek a jiných hmot, umělé květiny, ozdoby na vánoční stromky, svíčky, potraviny a nápoje všeho druhu včetně dietetických pro děti, nemocné a rekonvalescenty.

Třídy výrobků a služeb:

4, 5, 9, 14, 16, 20, 21, 26, 28, 29, 30, 31, 32, 33, 35, 36, 39, 41, 42

(210) O-89946

(111) **179782**
(220) 23.05.1994
(151) 20.09.1994
(540)



(594) Kombinovaná
(730) **BKP GROUP, a.s.**, I. května 333, Uherský Brod, Těšov, 68734, CZ
(740) Ing. Zdeněk Kučera, Dlouhá 207, Slušovice, 76315
(511) Polyesterové tmely, protiúsadbové a protikorozní prostředky.

Třídy výrobků a služeb:

1, 2

(210) O-89676

(111) **180514**
(220) 30.05.1994
(151) 21.10.1994
(540)

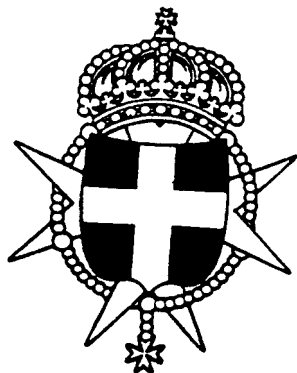

- (593) Obrazová
(730) **Suverénní řád Maltézských rytířů - České velkopřevorství**,
Velkopřevorské náměstí 485/4, Praha 1, Malá Strana, 11800, CZ
(740) BLTS advokátní kancelář, Mgr. Denisa Valentová, Duškova 164, Praha 5,
Smíchov, 15000
(511) Nosiče informací všeho druhu, tiskoviny všeho druhu jako knihy, časopisy,
pohlednice, dopisnice a fotografie, nakladatelská a vydavatelská činnost,
veškeré služby v oblasti cestování, zvláště cesty za duchovními hodnotami
a poznáním, kulturou, sportem, léčením a doléčením včetně dopravy,
ubytování a stravování, doprava nemocných a postižených, služby
zdravotnické a sociální jako péče o nemocné, starší osoby, rodičky,
novorozence, tělesně postižené a děti vyžadující léčení ve specializovaných
zařízeních a nemocnicích včetně preventivní péče, služby pečovatelské,
pomoc léčebně-sociální a sociální, služby vzdělávací a výchovné, pořádání
výstav, hudebních pořadů, festivalů a jiných kulturních, poznávacích a
vzdělávacích akcí, správa fondů a nemovitostí, poradenská činnost v
nejrůznějších oblastech, činnost propagační a zprostředkovatelská,
artefakty a upomínkové předměty, zvláště výrobky ze skla, porcelánu,
keramiky, drahých kovů, slitin a kamenů, náhražek a jiných hmot, umělé
květiny, ozdoby na vánoční stromky, svíčky, potraviny a nápoje všeho druhu
včetně dietetických pro děti, nemocné a rekonvalescenty.

Třídy výrobků a služeb:

4, 5, 9, 14, 16, 20, 21, 26, 28, 29, 30, 31, 32, 33, 35, 36, 39, 41, 42

(210) O-89944

(111) **180515**
(220) 30.05.1994
(151) 21.10.1994
(540)

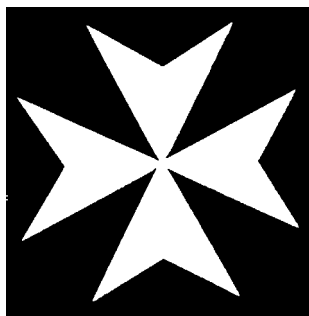

- (593) Obrazová
(730) **Suverénní řád Maltézských rytířů - České velkopřevorství**,
Velkopřevorské náměstí 485/4, Praha 1, Malá Strana, 11800, CZ
(740) BLTS advokátní kancelář, Mgr. Denisa Valentová, Duškova 164, Praha 5,
Smíchov, 15000
(511) Nosiče informací všeho druhu, tiskoviny všeho druhu jako knihy, časopisy,
pohlednice, dopisnice a fotografie, nakladatelská a vydavatelská činnost,
veškeré služby v oblasti cestování, zvláště cesty za duchovními hodnotami
a poznáním, kulturou, sportem, léčením a doléčením včetně dopravy,
ubytování a stravování, doprava nemocných a postižených, služby
zdravotnické a sociální jako péče o nemocné, starší osoby, rodičky,

novorozence, tělesně postižené a děti vyžadující léčení ve specializovaných
zařízeních a nemocnicích včetně preventivní péče, služby pečovatelské,
pomoc léčebně-sociální a sociální, služby vzdělávací a výchovné, pořádání
výstav, hudebních pořadů, festivalů a jiných kulturních, poznávacích a
vzdělávacích akcí, správa fondů a nemovitostí, poradenská činnost v
nejrůznějších oblastech, činnost propagační a zprostředkovatelská,
artefakty a upomínkové předměty, zvláště výrobky ze skla, porcelánu,
keramiky, drahých kovů, slitin a kamenů, náhražek a jiných hmot, umělé
květiny, ozdoby na vánoční stromky, svíčky, potraviny a nápoje všeho druhu
včetně dietetických pro děti, nemocné a rekonvalescenty.

Třídy výrobků a služeb:

4, 5, 9, 14, 16, 20, 21, 26, 28, 29, 30, 31, 32, 33, 35, 36, 39, 41, 42

(210) O-89943

(111) **180516**
(220) 30.05.1994
(151) 21.10.1994
(540)

MALTÉZŠTÍ RYTÍŘI

- (592) Slovní
(730) **Suverénní řád Maltézských rytířů - České velkopřevorství**,
Velkopřevorské náměstí 485/4, Praha 1, Malá Strana, 11800, CZ
(740) BLTS advokátní kancelář, Mgr. Denisa Valentová, Duškova 164, Praha 5,
Smíchov, 15000
(511) Nosiče informací všeho druhu, tiskoviny všeho druhu jako knihy, časopisy,
pohlednice, dopisnice a fotografie, nakladatelská a vydavatelská činnost,
veškeré služby v oblasti cestování, zvláště cesty za duchovními hodnotami
a poznáním, kulturou, sportem, léčením a doléčením včetně dopravy,
ubytování a stravování, doprava nemocných a postižených, služby
zdravotnické a sociální jako péče o nemocné, starší osoby, rodičky,
novorozence, tělesně postižené a děti vyžadující léčení ve specializovaných
zařízeních a nemocnicích včetně preventivní péče, služby pečovatelské,
pomoc léčebně-sociální a sociální, služby vzdělávací a výchovné, pořádání
výstav, hudebních pořadů, festivalů a jiných kulturních, poznávacích a
vzdělávacích akcí, správa fondů a nemovitostí, poradenská činnost v
nejrůznějších oblastech, činnost propagační a zprostředkovatelská,
artefakty a upomínkové předměty, zvláště výrobky ze skla, porcelánu,
keramiky, drahých kovů, slitin a kamenů, náhražek a jiných hmot, umělé
květiny, ozdoby na vánoční stromky, svíčky, potraviny a nápoje všeho druhu
včetně dietetických pro děti, nemocné a rekonvalescenty.

Třídy výrobků a služeb:

4, 5, 9, 14, 16, 20, 21, 26, 28, 29, 30, 31, 32, 33, 35, 36, 39, 41, 42

(210) O-89942

(111) **180517**
(220) 30.05.1994
(151) 21.10.1994

MALTÉZSKÝ RYTÍŘSKÝ ŘÁD

- (592) Slovní
(730) **Suverénní řád Maltézských rytířů - České velkopřevorství**,
Velkopřevorské náměstí 485/4, Praha 1, Malá Strana, 11800, CZ
(740) BLTS advokátní kancelář, Mgr. Denisa Valentová, Duškova 164, Praha 5,
Smíchov, 15000
(511) Nosiče informací všeho druhu, tiskoviny všeho druhu jako knihy, časopisy,
pohlednice, dopisnice a fotografie, nakladatelská a vydavatelská činnost,
veškeré služby v oblasti cestování, zvláště cesty za duchovními hodnotami
a poznáním, kulturou, sportem, léčením a doléčením včetně dopravy,
ubytování a stravování, doprava nemocných a postižených, služby
zdravotnické a sociální jako péče o nemocné, starší osoby, rodičky,
novorozence, tělesně postižené a děti vyžadující léčení ve specializovaných
zařízeních a nemocnicích včetně preventivní péče, služby pečovatelské,
pomoc léčebně-sociální a sociální, služby vzdělávací a výchovné, pořádání
výstav, hudebních pořadů, festivalů a jiných kulturních, poznávacích a
vzdělávacích akcí, správa fondů a nemovitostí, poradenská činnost v
nejrůznějších oblastech, činnost propagační a zprostředkovatelská,
artefakty a upomínkové předměty, zvláště výrobky ze skla, porcelánu,
keramiky, drahých kovů, slitin a kamenů, náhražek a jiných hmot, umělé
květiny, ozdoby na vánoční stromky, svíčky, potraviny a nápoje všeho druhu
včetně dietetických pro děti, nemocné a rekonvalescenty.

Třídy výrobků a služeb:

4, 5, 9, 14, 16, 20, 21, 26, 28, 29, 30, 31, 32, 33, 35, 36, 39, 41, 42

(210) O-89941

(111) **180518**
(220) 30.05.1994
(151) 21.10.1994
(540)

MALTÉZSKÝ ŘÁD

(592) Slovní
(730) **Suverénní řád Maltézských rytířů - České velkopřevorství**,
Velkopřevorské náměstí 485/4, Praha 1, Malá Strana, 11800, CZ
(740) BLTS advokátní kancelář, Mgr. Denisa Valentová, Duškova 164, Praha 5,
Smíchov, 15000
(511) Nosiče informací všeho druhu, tiskoviny všeho druhu jako knihy, časopisy,
pohlednice, dopisnice a fotografie, nakladatelská a vydavatelská činnost,
veškeré služby v oblasti cestování, zvláště cesty za duchovními hodnotami
a poznáním, kulturou, sportem, léčením a doléčením včetně dopravy,
ubytování a stravování, doprava nemocných a postižených, služby
zdravotnické a sociální jako péče o nemocné, starší osoby, rodičky,
novorozence, tělesně postižené a děti vyžadující léčení ve specializovaných
zařízeních a nemocnicích včetně preventivní péče, služby pečovatelské,
pomoc léčebně-sociální a sociální, služby vzdělávací a výchovné, pořádání
výstav, hudebních pořadů, festivalů a jiných kulturních, poznávacích a
vzdělávacích akcí, správa fondů a nemovitostí, poradenská činnost v
nejrůznějších oblastech, činnost propagační a zprostředkovatelská,
artefakty a upomínkové předměty, zvláště výrobky ze skla, porcelánu,
keramiky, drahých kovů, slitin a kamenů, náhražek a jiných hmot, umělé
květiny, ozdoby na vánoční stromky, svíčky, potraviny a nápoje všeho druhu
včetně dietetických pro děti, nemocné a rekonvalescenty.

Třídy výrobků a služeb:

4, 5, 9, 14, 16, 20, 21, 26, 28, 29, 30, 31, 32, 33, 35, 36, 39, 41, 42

(210) O-89940

(111) **181301**
(220) 06.05.1994
(151) 28.11.1994
(540)

KOMBIBLOK

(592) Slovní
(730) **EKOPROGRES HRANICE, akciová společnost**, Tř. 1. máje 1013,
Hranice, Hranice I-Město, 75301, CZ
(740) Ing. Petr Soukup, patentový zástupce, tř. Svobody 43/39, Olomouc, 77900
(511) (11) zařízení pro čištění odpadní vody pracující na principu
nízkozatěžované aktivace s nitrifikací a částečnou nebo úplnou denitrifikací
organických látek.

Třídy výrobků a služeb:

11

(210) O-89247

(111) **183410**
(220) 21.07.1994
(151) 13.03.1995
(540)

SMETÁNEK

(592) Slovní
(730) **LAKTOS, a.s.**, Nová cesta 1550/17, Praha 4, Krč, 14000, CZ
(740) BLTS advokátní kancelář, Mgr. Denisa Valentová, Duškova 164, Praha 5,
Smíchov, 15000
(511) Mlékárenské výrobky všeho druhu, včetně mražených smetanových krémů.

Třídy výrobků a služeb:

29, 30

(210) O-91339

(111) **183411**
(220) 21.07.1994
(151) 13.03.1995
(540)

IMPERIÁL

(592) Slovní
(730) **LAKTOS, a.s.**, Nová cesta 1550/17, Praha 4, Krč, 14000, CZ
(740) BLTS advokátní kancelář, Mgr. Denisa Valentová, Duškova 164, Praha 5,

Smíchov, 15000
(511) (29) mlékárenské výrobky.

Třídy výrobků a služeb:

29

(210) O-91344

(111) **184078**
(220) 08.12.1994
(151) 10.04.1995
(540)



(594) Kombinovaná
(730) **Jan Hasenöhrl**, Vinohradská 1420/33, Praha 2, 12000, CZ
(740) Mgr. Roman Fojtásek, advokát, Vinohradská 6, Praha 2, 12000
(511) Činnost umělecké agentury jako zprostředkovatelská, propagační a
poradenská činnost v oblasti hudby a hudebně dramatické tvorby,
vydavatelská činnost, nenahrané zvukové nosiče a zvukově obrazové
záznamy, půjčování nahranych zvukových nosičů a zvukově obrazových
záznamů.

Třídy výrobků a služeb:

9, 35, 41, 42

(210) O-95175

(111) **184551**
(220) 27.06.1994
(151) 27.04.1995
(540)

LAKTOSAN

(592) Slovní
(730) **LAKTOS, a.s.**, Nová cesta 1550/17, Praha 4, Krč, 14000, CZ
(740) BLTS advokátní kancelář, Mgr. Denisa Valentová, Duškova 164, Praha 5,
Smíchov, 15000
(511) Potraviny zejména mlékárenské výrobky, krmiva pro zvířata s výjimkou
chemických krmiv pro zvířata.

Třídy výrobků a služeb:

29, 30, 31

(210) O-90866

(111) **187999**
(220) 14.07.1994
(151) 30.01.1996
(540)

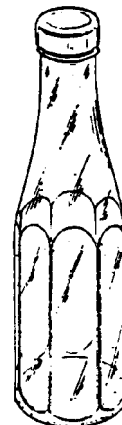

(554) Prostorová
(730) **H.J. Heinz Company Brands LLC**, One PPG Place, Pittsburgh, PA, US
(511) (29) majonéza, ochucená majonéza; (30) káva, čaj, kakao, čokoláda, cukr,
rýže, tapioka (západoindické ságo), ságo (zrnka vyráběná z dřevě kmene

nebo hlíz některých rostlin), kávové náhražky, mouka a přípravky vyráběné z obilí, chléb, sušenky, dorty, sladké pečivo, cukrovinky a cukrářské zboží, jedlé ledy, šumáky (šerbet), ovocné zmrzliny, pudinky, dezerty, med, kvasnice, kypřicí prášek, sůl, hořčice, pepř, ocet, kečup, omáčky, chuťové přísady, koření, salátové omáčky, led, nápoje z čokolády nebo kakaa nebo kávy nebo čaje, přípravky pro výrobu nápojů, jejichž základem je čokoláda, kakao, káva nebo čaj, příchutě (jiné než přírodní oleje), sendviče, pizza, jídlo k rychlému malému občerstvení, hotová jídla, jídla a pití připravená zcela nebo hlavně z výrobků výše uvedených; (32) sirupy, šťávy.

Třídy výrobků a služeb:

29, 30, 32

(210) O-91169

(111) **188308**

(220) 31.05.1994

(151) 20.02.1996

(540)



(594) Kombinovaná

(591) Barevná

(730) **Centrum stavebního inženýrství a.s.**, Pražská 810/16, Praha 10, Hostivař, 10200, CZ

(511) (35) propagační činnost; (36) zprostředkovatelská činnost v oblasti stavebnictví, pronájem nemovitostí, bytových a nebytových prostor; (39) veřejná nákladní vnitrostátní silniční motorová doprava; (40) kovoobrábění; (42) výzkum a vývoj ve stavebnictví, expertizní činnost ve stavebnictví, experimentální ověřování ve stavebnictví, zkoušení stavebně fyzikálních vlastností otvorových výplní, stavebních konstrukcí a materiálů, materiálů pro dokončovací práce, technických zařízení budov, tepelných vlastností stavebních materiálů, konstrukcí a budov, stavební akustiky, poradenská činnost v oblasti inovačního podnikání, hodnocení vlivu staveb na životní prostředí, projektová a inženýrská činnost v investiční výstavbě, úřední měření, hostinská činnost, ubytování v soukromí.

Třídy výrobků a služeb:

35, 36, 39, 40, 42

(210) O-90155

(111) **188309**

(220) 31.05.1994

(151) 20.02.1996

(540)



(594) Kombinovaná

(591) Barevná

(730) **Centrum stavebního inženýrství a.s.**, Pražská 810/16, Praha 10, Hostivař, 10200, CZ

(511) (35) propagační činnost; (36) zprostředkovatelská činnost v oblasti stavebnictví, pronájem nemovitostí, bytových a nebytových prostor; (39) veřejná nákladní vnitrostátní silniční motorová doprava; (40) kovoobrábění; (42) výzkum a vývoj ve stavebnictví, expertizní činnost ve stavebnictví, experimentální ověřování ve stavebnictví, zkoušení stavebně fyzikálních vlastností otvorových výplní, stavebních konstrukcí a materiálů, materiálů

pro dokončovací práce, technických zařízení budov, tepelných vlastností stavebních materiálů, konstrukcí a budov, stavební akustiky, poradenská činnost v oblasti inovačního podnikání, hodnocení vlivu staveb na životní prostředí, projektová a inženýrská činnost v investiční výstavbě, úřední měření, hostinská činnost, ubytování v soukromí.

Třídy výrobků a služeb:

35, 36, 39, 40, 42

(210) O-90156

(111) **190525**

(220) 27.05.1994

(151) 21.05.1996

(540)



(594) Kombinovaná

(730) **Jan Pondělík**, Dvorec 248, Nepomuk, 33501, CZ

(740) JUDr. Aleš Zábrš, advokát, Na Beránce 57/2, Praha 6, Dejvice, 16000

(511) (29) potraviny, jako jsou maso, vejce, mléko a mlékárenské výrobky, jedlé oleje a tuky, potraviny v konzervách a ostatní potraviny obsažené ve tř. 29; (30) potraviny, zejména pekárenské a cukrárenské výrobky všeho druhu; (32) nealkoholické nápoje.

Třídy výrobků a služeb:

29, 30, 32

(210) O-89905

(111) **190662**

(220) 30.09.1994

(151) 21.05.1996

(540)

JADRANKA

(592) Slovní

(730) **Vrňata Petr**, Přírodní 540/12, Praha 4, Libuš, 14200, CZ

(740) **STUDENÁ - LABALESTRA**, advokátní a patentová kancelář, Mgr. Klára Labalestra, advokátka, Na poříčí 1041/12, Praha 1, Nové Město, 11000

(511) (29) maso, ryby, drůbež, zvěřina, masové výtažky, konzervované, sušené a vařené ovoce a zelenina, rosoly, zavařeniny, vejce, mléko a jiné mlékárenské výrobky, jedlé oleje a tuky, potraviny v konzervách; (30) káva, čaj, kakao, cukr, rýže, tapioka, ságo, kávové náhražky, mouka a obilní přípravky, chléb, sušenky, suchary, koláče, jemné pečivo a cukrovinky, zmrzlina, med, sirup z melasy, kvasnice, prášky do pečiva, sůl, hořčice, pepř, ocet, chuťové omáčky, koření, led na chlazení; (31) výrobky zemědělské, zahradnické, lesnické a semena neobsažené v jiných třídách, živá zvířata, čerstvé ovoce a zelenina, semena, živé rostliny a přírodní květiny, krmiva pro dobytek, slad; (32) pivo, lehká piva a ležáky, vody minerální a šumivé a jiné nealkoholické nápoje, sirupy a jiné přípravky k přípravě nápojů; (33) alkoholické nápoje; (34) tabák v surovém nebo zpracovaném stavu, kuřácké potřeby, zápalky.

Třídy výrobků a služeb:

29, 30, 31, 32, 33, 34

(210) O-92904

(111) **193509**
(220) 05.05.1994
(151) 25.09.1996
(540)

ROTAX

(592) Slovní
(730) **Kuparowitzová Kristýna Ing.**, č. ev. 315, Želešice, 66443, CZ
(511) (14) předměty z drahých kovů a jejich slitin, hodiny; (21) zboží ze skla, porcelánu, kameniny; (35) služby propagační a související, služby při provozu a obchodu.
Třídy výrobků a služeb:
14, 21, 35
(210) O-89177

(111) **193510**
(220) 05.05.1994
(151) 25.09.1996
(540)



(594) Kombinovaná
(730) **Mádr Dan Ing.**, Černopolní 2035/37c, Brno, Černá Pole, 61300, CZ
(740) Patentová kancelář Kania, Sedlák, Smola, Ing. Malůšek Jiří, Mendlovo nám. 1a, Brno, 60300
(511) (3) výrobky voňavkářské, kosmetické přípravky; (5) kosmetické přípravky pro léčebné účely; (29) majonézy; (30) nízkokalorická sladidla, kečupy; (32) nízkokalorické nápoje, nealkoholické nápoje; (35) marketing a management; (36) obchodování nemovitostmi.
Třídy výrobků a služeb:
3, 5, 29, 30, 32, 35, 36
(210) O-89182

(111) **194386**
(220) 23.11.1994
(151) 23.10.1996
(540)

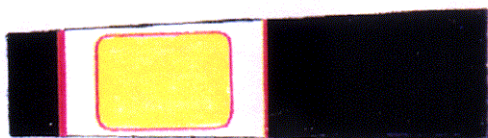

(593) Obrazová
(591) Barevná
(730) **Alteco Chemical Pte Ltd**, 19, Tuas Avenue 11, Singapore, SG
(740) KOREJZOVA LEGAL v.o.s., JUDr. Petra Sauvage de Brantes, advokátka, Korunní 810/104, Praha 10, Vinohrady, 10100
(511) (1) chemické výrobky pro průmysl, vědu, fotografii, zemědělství, zahradnictví, lesnictví, pryskyřice umělé a syntetické, plastické hmoty v surovém stavu, půdní hnojiva (přírodní a strojená), hasební prostředky, prostředky pro kalení a přípravky pro svařování kovů, chemické prostředky pro konzervování potravin, třísloviny, průmyslová pojidla a lepidla; (16) papír a výrobky z papíru, lepenka a kartonážní výrobky, tiskoviny, časopisy, periodika, knihy, knihařské výrobky, fotografie, papírnické zboží, lepidla (kancelářská i pro domácnost), potřeby pro umělce, štetce, psací stroje a kancelářské potřeby (kromě nábytku), učební a školní potřeby a pomůcky (kromě přístrojů), hrací karty, tiskařské štočky, obalové materiály z plastických hmot.
Třídy výrobků a služeb:
1, 16
(210) O-94523

(111) **194387**
(220) 23.11.1994
(151) 23.10.1996
(540)



(593) Obrazová
(591) Barevná
(730) **Alteco Chemical Pte Ltd**, 19, Tuas Avenue 11, Singapore, SG
(740) KOREJZOVA LEGAL v.o.s., JUDr. Petra Sauvage de Brantes, advokátka, Korunní 810/104, Praha 10, Vinohrady, 10100
(511) (1) chemické výrobky pro průmysl, vědu, fotografii, zemědělství, zahradnictví, lesnictví, pryskyřice umělé a syntetické, plastické hmoty v surovém stavu, půdní hnojiva (přírodní a strojená), hasební prostředky, prostředky pro kalení a přípravky pro svařování kovů, chemické prostředky pro konzervování potravin, třísloviny, průmyslová pojidla a lepidla; (16) papír a výrobky z papíru, lepenka a kartonážní výrobky, tiskoviny, časopisy, periodika, knihy, knihařské výrobky, fotografie, papírnické zboží, lepidla (kancelářská i pro domácnost), potřeby pro umělce, štetce, psací stroje a kancelářské potřeby (kromě nábytku), učební a školní potřeby a pomůcky (kromě přístrojů), hrací karty, tiskařské štočky, obalové materiály z plastických hmot.
Třídy výrobků a služeb:
1, 16
(210) O-94542

(111) **195046**
(220) 27.05.1994
(151) 25.11.1996
(540)



(594) Kombinovaná
(730) **Bisport s.r.o.**, Ing. Fr. Janečka 511, Týnec nad Sázavou, 25741, CZ
(740) JUDr. Aleš Zábrš, advokát, Na Beránce 57/2, Praha 6, Dejvice, 16000
(511) (25) oděvy, obuv a kloboučnické zboží, zejména určené pro turistiku a sport; (28) tělocvičné a sportovní potřeby všeho druhu; (42) služby cestovní kanceláře, půjčování obuvi, oděvů a sportovních potřeb.
Třídy výrobků a služeb:
25, 28, 42
(210) O-89900

(111) **196305**
(220) 13.01.1995
(151) 03.01.1997
(540)

ODPADY
časopis pro odpadové
hospodářství

(594) Slovní grafická
(730) **Profi Press s.r.o.**, Jana Masaryka 2559/56b, Praha 2, Vinohrady, 12000, CZ
(740) PROPATENT, JUDr. Matěj Sedláček, Pod Pekařkou 107/1, Praha 4, Podolí, 14700
(511) (9) časopis na jiném nosiči informací než papíru, např. elektronický časopis; (16) časopis.
Třídy výrobků a služeb:
9, 16

(210) O-96166

(111) **200857**
(220) 08.11.1994
(151) 26.06.1997
(540)



(594) Slovní grafická
(730) **ZPA EKOREG, spol. s r.o.**, Děčínská 726/55, Ústí nad Labem, Střekov, 40003, CZ
(740) PROPATENT, Ing. Vlasta Sedláčková, patentový zástupce, Pod Pekařkou 107/1, Praha 4, Podolí, 14700
(511) (9) snímače teploty, měřicí odpory, elektronické a mikroprocesorové regulátory, modulové regulační systémy, termostaty, manostaty, hladinoměry, servopohony, ukazovací přístroje; (37) seřizování a uvádění do provozu měřicí a regulační techniky, opravy a údržba měřicí a regulační techniky; (42) konzultační a expertizní činnost pro měření a regulaci, metrologické ověřování snímačů teploty, provádění vibračních laboratorních zkoušek.

Třídy výrobků a služeb:
9, 37, 42

(210) O-93882

(111) **263836**
(220) 03.11.2003
(151) 26.05.2004
(540)

PANOP

(594) Slovní grafická
(730) **PANOP CZ s.r.o.**, Antonína Dvořáka 1341, Hulín, 76824, CZ
(740) Patentová a známková kancelář, Ing. Jaromír Příkryl, Včelín 1161, Hulín, 76824
(511) (10) flexibilní ortézy kloubů všech druhů a velikostí, fixační dlahy a ortézy, trupové ortézy, končetinové ortézy, speciální pomůcky a bandáže pro ortopedické a traumatologické účely, speciální textilní pomůcky a bandáže pro ortopedické a traumatologické účely, kompenzační pomůcky pro tělesně postižené, rehabilitační pomůcky, polotovary pro ortopedicko - protetické pomůcky, nářadí a dílenské pomůcky pro ortopedickou protetiku, zdravotnické výrobky z termoplastických a kompozitních materiálů, ortopedická obuv; (35) zprostředkovatelské služby v oblasti obchodu, zejména v oblasti výrobků uvedených ve tř. 10; (37) servis, opravy a aplikace výrobků uvedených ve tř. 10.

Třídy výrobků a služeb:
10, 35, 37

(210) O-197560

(111) **263837**
(220) 03.11.2003
(151) 26.05.2004
(540)



(594) Kombinovaná
(730) **PANOP CZ s.r.o.**, Antonína Dvořáka 1341, Hulín, 76824, CZ
(740) Patentová a známková kancelář, Ing. Jaromír Příkryl, Včelín 1161, Hulín, 76824
(511) (10) flexibilní ortézy kloubů všech druhů a velikostí, fixační dlahy a ortézy, trupové ortézy, končetinové ortézy, speciální pomůcky a bandáže pro ortopedické a traumatologické účely, speciální textilní pomůcky a bandáže pro ortopedické a traumatologické účely, kompenzační pomůcky pro tělesně postižené, rehabilitační pomůcky, polotovary pro ortopedicko - protetické pomůcky, nářadí a dílenské pomůcky pro ortopedickou protetiku, zdravotnické výrobky z termoplastických a kompozitních materiálů, ortopedická obuv; (35) zprostředkovatelské služby v oblasti obchodu, zejména v oblasti výrobků uvedených ve tř. 10; (37) servis, opravy a aplikace výrobků uvedených ve tř. 10.

Třídy výrobků a služeb:
10, 35, 37

(210) O-197561

(111) **268810**
(220) 18.05.2004
(151) 28.12.2004
(540)



(594) Kombinovaná
(730) **VIATEX, spol. s r.o.**, Belgická 4855, Jablonec nad Nisou, Rýnovice, 46605, CZ
(740) STRNAD Patentová a známková kancelář, Ing. Václav Strnad, patentový zástupce, Rychtářská 375/31, Liberec, Liberec XIV-Ruprechtice, 46014
(511) (6) dopravní značení kovové stálé a přenosné, zahrnující dopravní značky, dopravní zařízení a doplňková značení jako jsou zejména směrovací desky, uzavírkové tabule, zábrany, stojany přenosných dopravních značek, vodící desky, podkladní desky, vodící prahy, zábradlí, ploty, kužele, informační tabule, výstražná zařízení, šipky, rampy, signalizační zařízení; (9) dopravní značení kovové stálé a přenosné s reflexní úpravou, zahrnující dopravní značky, dopravní zařízení a doplňková značení jako jsou zejména směrovací desky, uzavírkové tabule, zábrany, stojany přenosných dopravních značek, vodící desky, podkladní desky, vodící prahy, zábradlí, ploty, kužele, informační tabule, výstražná světelná zařízení, světelné šipky, světelné rampy, světelné signalizační zařízení; (19) reflexní fólie a desky z umělých hmot na značení cest, abecedy a číselné řady z reflexní fólie pro informační a dopravně bezpečnostní nápisy, dopravní značení nekovové stálé a přenosné, zahrnující dopravní značky, dopravní zařízení a doplňková značení jako jsou zejména směrovací desky, uzavírkové tabule, zábrany, stojany přenosných dopravních značek, vodící desky, podkladní desky, vodící prahy, zábradlí, ploty, kužele, informační tabule, výstražná zařízení, šipky, rampy, signalizační zařízení; (37) komplexní služby v oblasti dopravního značení, dopravních značek, dopravního zařízení a doplňkového značení zahrnující dopravně inženýrská opatření, instalaci

(montáž), údržbu, opravy, demontáž, pronájem, zprostředkování uvedených služeb.

Třídy výrobků a služeb:

6, 9, 19, 37

(210) O-346605

(111) **269524**

(220) 30.06.2004

(151) 26.01.2005

(540)

SmartMaps

(592) Slovní

(730) **Seznam.cz, a.s.**, Radlická 3294/10, Praha 5, Smíchov, 15000, CZ

(740) artpatent, advokátní kancelář s.r.o., Dukelských hrdinů 976/12, Praha 7, Holešovice, 17000

(511) (9) navigační přístroje a navigační přístroje pro vozidla (palubní počítače) včetně nosičů informací; (16) mapy; (35) vyhledávání umístění nákladních vozů, osobních vozů a osob pomocí počítače případně dalších přístrojů; (42) tvorba software.

Třídy výrobků a služeb:

9, 16, 35, 42

(210) O-355875

(111) **270139**

(220) 31.05.2004

(151) 28.02.2005

(540)

BALSÝR

(592) Slovní

(730) **Milkín a.s.**, Českokobrodská 1174, Praha 9, Kyje, 19800, CZ

(740) FISCHER IP s.r.o., Na hrobci 294/5, Praha 2, Nové Město, 12800

(511) (29) maso, ryby, drůbež, zvěřina, ovoce, zelenina, konzervované, sušené a zavařené, želé, džemy, vejce, mléko, mléčné výrobky, sýry, oleje, tuky jedlé.

Třídy výrobků a služeb:

29

(210) O-346995

(111) **270872**

(220) 14.06.2004

(151) 29.03.2005

(540)



(594) Kombinovaná

(591) Barevná

(730) **Pecha Jiří**, K Botiči 1458/7, Praha 10, Vršovice, 10100, CZ

(740) Ing. Zdeněk Kučera, Dlouhá 207, Slušovice, 76315

(511) (6) kovové stavební materiály, zejména armovací materiál jako dráty, tyče a rohože, profilové železo, neelektrické kabely a dráty, pletivo, zámečnické a klempířské kovové potřeby a díly, zejména plechy a tvarovky, kovové trubky, kovové okenní a dveřní zárubně, části kovových stavebních konstrukcí pro silnice, železnice, mosty, podchody a propusty, kovové potrubí, včetně jeho součástí jako jsou spojky, redukce apod., kovové obruče, objímky a prstence pro stavby, kovový spojovací materiál, zámečnické zboží, kovové šrouby a nýty, kovové výztuhy, kovová schodiště; (17) materiály pro elektrickou, tepelnou a akustickou izolaci a izolaci proti vlhkosti jako folie, minerální vlna, lepenky, guma, tmely, syntetické pryskyřice, plsti, izolační nátěry; (19) základní stavební materiály jako písek, cement a vápno, zdicí materiály všeho druhu, omítkové materiály všeho druhu, pálené stavební materiály zejména cihly a tvarovky z pálené hlíny, lehčené stavební materiály, nekovové stavební materiály, zejména stavební prvky a prefabrikáty z betonu, asbestocementu,

sádry a sádkkartonu, keramický podlahový a obkladový materiál, materiál pro dlažbu, včetně prefabrikovaných tvarovaných dílů, skleněné stavební materiály, keramické stavební výrobky, betonové a kameninové výrobky pro kanalizaci, melioraci a odvodňování, vodovodní, plynovodní a kanalizační díly z plastických hmot, stavební dílce z plastických hmot jako obkladový materiál a dveřní a okenní díly, řezivo všeho druhu, zejména prkna, fošny, hranolky a trámy, ostatní materiál ze dřeva nebo vzájemně mechanicky či chemicky spojených pilin a dřevěné drtě, detaily dřevěných staveb, zejména nosníky, dřevěné dveře a jejich zárubně, okna a okenní rámy, panely dřevěných staveb, dřevěný obkladový materiál a prefabrikáty obkladových prvků, dřevěná podlahová krytina a její části, nekovové přenosné chaty a jejich díly střešní krytina a střešní tvarovky.

Třídy výrobků a služeb:

6, 17, 19

(210) O-347451

(111) **270901**

(220) 18.06.2004

(151) 29.03.2005

(540)



(594) Kombinovaná

(730) **Seznam.cz, a.s.**, Radlická 3294/10, Praha 5, Smíchov, 15000, CZ

(740) artpatent, advokátní kancelář s.r.o., Dukelských hrdinů 976/12, Praha 7, Holešovice, 17000

(511) (9) všechny sítě z oblasti výpočetní techniky a jejich jednotlivé části i náhradní díly, včetně sítí datových, informačních a telekomunikačních, přístroje a nástroje optické, přístroje a nástroje k měření a signalizování, přístroje a zařízení pro záznam, přenos, převod, zpracování a reprodukci zvuku, obrazu, textu nebo jiných dat či informací, nosiče záznamů zvuku, obrazu, textu nebo jiných dat či informací, data, databáze, databázové produkty, databázové systémy, informace a záznamy v elektronické podobě, bez ohledu na to, zda uložené na samostatných nosičích a/nebo v rámci datových, informačních či telekomunikačních sítí, elektronické časopisy, elektronická periodika a knihy v elektronické podobě, související software a hardware, včetně elektronických multimediálních aplikací, multimediálních nebo informačních katalogů a aplikací pro prohlížení, zpracování nebo uchování dat v elektronické podobě; (16) papír, lepenka a výrobky z těchto materiálů zařazené ve třídě 16, výrobky z papíru, plakáty, kalendáře, pohlednice, gratulace, dopisní papíry, obálky, samolepky, obtisky, poznámkové bloky, desky na spisy, pořadače, omalovánky, activity books, balící papír, obaly všeho druhu papírové, listy, pytlíky a sáčky pro obalovou techniku spadající do této třídy, školní sešity, skicáky, tužky, pastelky, tuhy, gumy, ořezávátka, ořezávátka strojky, penály, papírové tašky, papírové kapesníky, papírové ubrusy a ubrousky, těžítka na papíry, tiskoviny, tiskopisy, časopisy, periodika, knihy, databázové produkty v papírové formě, databáze v papírové formě, tiskoviny z oblasti telekomunikací, tiskárenské výrobky, písma pro tiskárny, losy, štočky, potřeby pro knižní vazby, psací stroje a kancelářské potřeby kromě nábytku, učební pomůcky s výjimkou přístrojů, umělecké nebo ozdobné předměty z papíru, obaly bublinové (z umělých hmot); (18) kůže a imitace kůže, jakož i zboží z nich, jsou-li obsaženy ve tř. 18, zejména příruční tašky, tašky na spisy, síťové tašky, cestovní neceséry (kožená galanterie), náprsní tašky, peněženky, pouzdra na klíče, pouzdra na řidičské průkazy, kožky a kožesiny, cestovní a příruční kufříky, deštníky, slunečníky, procházkové hole; (24) lůžkové povlečení a materiály k prostrání stolů, textilní zboží, není-li obsaženo v jiných třídách, zejména lůžkové prádlo, ručníky, stolní prádlo, potahový materiál na nábytek, záclony, závěsy; (25) oděvy, obuv, kloboučnické zboží, oděvní součásti, zejména šaty, košile, kalhoty, tréninkové obleky, svetry, koupací oděvy, slipy, spodní prádlo, spodničky, lyžařské větrovky, čepice, dámské kostýmy, obleky, trička, dámské boty, pánské boty, sportovní obuv, sandály, holínky, kozačky, výletní obuv, domácí obuv a dětská obuv; (28) hry, hračky, závodní a sportovní nářadí a náčiní (s výjimkou oděvních součástí), ozdoby vánočních stromků, s výjimkou osvětlení a cukrovinek,

pexesa, hrací karty, hry papírové, skládačky z papíru, papírové hračky, hlavolamy papírové; (32) pivo, minerální vody a vody obsahující uhlovodíky a jiné nealkoholické nápoje, sirupy a jiné preparáty k přípravě nápojů, zejména ovocné sirupy, ovocné koncentráty, limonádové prášky k přípravě nealkoholických nápojů; (33) vína, lihoviny a likéry; (34) kuřácké zboží, zejména popelníky, ne z drahých kovů, zapalovače, hořlaviny pro zapalovače, čističe lulek a dýmek, nacpávače lulek a dýmek, taštičky pro dýmky, kuřácké soupravy, kuřácký kapesní nožik, váčky na tabák, tabákové dýmky, tabákové dózy, misky na tabák, vodní dýmky, zařízení na odřezávání cigár, obaly na cigára a cigarety, krabičky na cigára a cigarety, cigárové a cigaretové špičky, zápalky; (35) shromažďování, poskytování, třídění, překlad nebo jiné zpracovávání obchodních nebo podnikatelských informací, včetně vytváření, zpracovávání a třídění dat v rámci databází, pomoc při řízení obchodní činnosti, průzkum trhu, šíření propagačních informací, zejména systemizace informací do počítačových databází, zpracovávání specializovaných podnikových evidencí, reklamní a propagační činnost, rozšiřování a poskytování reklamních a inzertních materiálů, periodických a neperiodických tiskovin, zejména novin, časopisů určených pro reklamu a propagaci, prospektů, letáků, katalogů, reklamní literatury, brožur v tištěné podobě, na jiných nosných médiích či prostřednictvím sítě Internet nebo jiné obdobné veřejné či neveřejné telekomunikační sítě; (38) komunikace a přenos dat prostřednictvím veřejné nebo neveřejné telekomunikační sítě včetně Internetu, pomocí telefonů, mobilních telefonů, telefaxů, satelitů, počítačů či terminálů nebo jakýmkoliv jinými prostředky, včetně přenosu elektronické pošty a přenosu dat v reálném čase (přenosu zvuku, obrazu, textu nebo jiných dat či informací) a poskytování a zprostředkovávání služeb s tím spojených včetně poskytování přístupu a připojení k těmto telekomunikačním sítím včetně Internetu, provozování veřejné nebo neveřejné telekomunikační sítě, poskytování obsahu včetně šíření a zpřístupňování elektronických tiskovin, časopisů, periodik, knih a jiných dat prostřednictvím veřejné nebo neveřejné telekomunikační sítě včetně Internetu, shromažďování, zpracovávání a poskytování informačních služeb na Internetu včetně provozování elektronických nástěnek, diskusních skupin a fór a poskytování přístupu k on-line informačním službám a databázím, tisková agentura; (39) skladování údajů a dokumentů uložených na hmotných nosičích nebo v elektronické podobě; (41) služby v oblasti vzdělávání, zábavy a sportu, elektronické publikování (DTP), digitální zpracování obrazu; (42) návrhy, strukturování a programování či jiné vytváření počítačových programů a počítačových systémů, zejména programového vybavení internetových, intranetových či jiných síťových serverů, serverových stanic a systémů, včetně jejich instalace, zavádění, aktualizace a údržby, návrhy, strukturování a programování či jiné vytváření databází, jiných datových systémů a aplikací pro jejich zpracování, včetně jejich poskytování přístupu k nim a jejich instalace, zavádění, aktualizace a údržby, návrhy, strukturování a programování či jiné vytváření internetových či intranetových počítačových stránek a nástěnek (webpages a websites) a internetových či intranetových aplikací, včetně jejich instalace, zavádění, aktualizace a údržby, hostování (poskytování volného prostoru) pro internetové či intranetové počítačové stránky a nástěnky (webpages a websites) nebo hostování (poskytování volného prostoru) v rámci těchto stránek či nástěnek, hostování (poskytování volného prostoru) pro internetové či intranetové aplikace, převod (konverze) počítačových programů, dat či jiných údajů v elektronické podobě z různých formátů do jiných formátů, převod (konverze) dokumentů, dat či jiných údajů z fyzických médií na elektronická média; (45) seznamovací služby.

Třídy výrobků a služeb:

9, 16, 18, 24, 25, 28, 32, 33, 34, 35, 38, 39, 41, 42, 45

(210) O-349668

(111) 270902
(220) 18.06.2004
(151) 29.03.2005
(540)

(594) Slovní grafická
(730) Seznam.cz, a.s., Radlická 3294/10, Praha 5, Smíchov, 15000, CZ
(740) artpatent, advokátní kancelář s.r.o., Dukelských hrdinů 976/12, Praha 7, Holešovice, 17000
(511) (9) všechny sítě z oblasti výpočetní techniky a jejich jednotlivé části i náhradní díly, včetně sítí datových, informačních a telekomunikačních, přístroje a nástroje optické, přístroje a nástroje k měření a signalizování, přístroje a zařízení pro záznam, přenos, převod, zpracování a reprodukci zvuku, obrazu, textu nebo jiných dat či informací, nosiče záznamů zvuku, obrazu, textu nebo jiných dat či informací, data, databáze, databázové produkty, databázové systémy, informace a záznamy v elektronické podobě, bez ohledu na to, zda uložené na samostatných nosičích a/nebo v rámci datových, informačních či telekomunikačních sítí, elektronické časopisy, elektronická periodika a knihy v elektronické podobě, související software a hardware, včetně elektronických multimediálních aplikací, multimediálních nebo informačních katalogů a aplikací pro prohlížení, zpracovávání nebo uchovávání dat v elektronické podobě; (16) papír, lepenka a výrobky z těchto materiálů zařazené ve třídě 16, výrobky z papíru, plakáty, kalendáře, pohlednice, gratulace, dopisní papíry, obálky, samolepky, obtisky, poznámkové bloky, desky na spisy, pořadače, omalovánky, activity books, balicí papír, obaly všeho druhu papírové, listy, pytlíky a sáčky pro obalovou techniku spadající do této třídy, školní sešity, skicáky, tužky, pastelky, tuhy, gummy, ořezávatka, ořezávatka strojky, penály, papírové tašky, papírové kapesníky, papírové ubrusy a ubrousky, těžítka na papíry, tiskoviny, tiskopisy, časopisy, periodika, knihy, databázové produkty v papírové formě, databáze v papírové formě, tiskoviny z oblasti telekomunikací, tiskárenské výrobky, písma pro tiskárny, losy, štočky, potreby pro knižní vazby, psací stroje a kancelářské potřeby kromě nábytku, učební pomůcky s výjimkou přístrojů, umělecké nebo ozdobné předměty z papíru, obaly bublinové (z umělých hmot); (18) kůže a imitace kůže, jakož i zboží z nich, jsou-li obsaženy ve tř. 18, zejména příruční tašky, tašky na spisy, síťové tašky, cestovní neceséry (kožené galanterie), náprsní tašky, peněženky, pouzdra na klíče, pouzdra na řidičské průkazy, kožky a kožešiny, cestovní a příruční kufříky, deštníky, slunečníky, procházkové hole; (24) lůžkové povlečení a materiály k prostírání stůlů, textilní zboží, není-li obsaženo v jiných třídách, zejména lůžkové prádlo, ručníky, stolní prádlo, potahový materiál na nábytek, záclony, závěsy; (25) oděvy, obuv, kloboučnické zboží, oděvní součásti, zejména šaty, košile, kalhoty, tréninkové obleky, svetry, koupací oděvy, slipy, spodní prádlo, spodničky, lyžařské větrovky, čepice, dámské kostýmy, obleky, trička, dámské boty, pánské boty, sportovní obuv, sandály, holínky, kozačky, výletní obuv, domácí obuv a dětská obuv; (28) hry, hračky, závodní a sportovní nářadí a náčiní (s výjimkou oděvních součástí), ozdoby vánočních stromků, s výjimkou osvětlení a cukrovinek, pexesa, hrací karty, hry papírové, skládačky z papíru, papírové hračky, hlavolamy papírové; (32) pivo, minerální vody a vody obsahující uhlovodíky a jiné nealkoholické nápoje, sirupy a jiné preparáty k přípravě nápojů, zejména ovocné sirupy, ovocné koncentráty, limonádové prášky k přípravě nealkoholických nápojů; (33) vína, lihoviny a likéry; (34) kuřácké zboží, zejména popelníky, ne z drahých kovů, zapalovače, hořlaviny pro zapalovače, čističe lulek a dýmek, nacpávače lulek a dýmek, taštičky pro dýmky, kuřácké soupravy, kuřácký kapesní nožik, váčky na tabák, tabákové dýmky, tabákové dózy, misky na tabák, vodní dýmky, zařízení na odřezávání cigár, obaly na cigára a cigarety, krabičky na cigára a cigarety, cigárové a cigaretové špičky, zápalky; (35) shromažďování, poskytování, třídění, překlad nebo jiné zpracovávání obchodních nebo podnikatelských informací, včetně vytváření, zpracovávání a třídění dat v rámci databází, pomoc při řízení obchodní činnosti, průzkum trhu, šíření propagačních informací, zejména systemizace informací do počítačových databází, zpracovávání specializovaných podnikových evidencí, reklamní a propagační činnost, rozšiřování a poskytování reklamních a inzertních

materiálů, periodických a neperiodických tiskovin, zejména novin, časopisů určených pro reklamu a propagaci, prospektů, letáků, katalogů, reklamní literatury, brožur v tištěné podobě, na jiných nosných médiích či prostřednictvím sítě Internet nebo jiné obdobné veřejné či neveřejné telekomunikační sítě; (38) komunikace a přenos dat prostřednictvím veřejné nebo neveřejné telekomunikační sítě včetně Internetu, pomocí telefonů, mobilních telefonů, telefaxů, satelitů, počítačů či terminálů nebo jakýmkoliv jinými prostředky, včetně přenosu elektronické pošty a přenosu dat v reálném čase (přenosu zvuku, obrazu, textu nebo jiných dat či informací) a poskytování a zprostředkovávání služeb s tím spojených včetně poskytování přístupu a připojení k těmto telekomunikačním sítím včetně Internetu, provozování veřejné nebo neveřejné telekomunikační sítě, poskytování obsahu včetně šíření a zpřístupňování elektronických tiskovin, časopisů, periodik, knih a jiných dat prostřednictvím veřejné nebo neveřejné telekomunikační sítě včetně Internetu, shromažďování, zpracovávání a poskytování informačních služeb na Internetu včetně provozování elektronických nástěnek, diskusních skupin a fór a poskytování přístupu k on-line informačním službám a databázím, tisková agentura; (39) skladování údajů a dokumentů uložených na hmotných nosičích nebo v elektronické podobě; (41) služby v oblasti vzdělávání, zábavy a sportu, elektronické publikování (DTP), digitální zpracování obrazu; (42) návrhy, strukturování a programování či jiné vytváření počítačových programů a počítačových systémů, zejména programového vybavení internetových, intranetových či jiných síťových serverů, serverových stanic a systémů, včetně jejich instalace, zavádění, aktualizace a údržby, návrhy, strukturování a programování či jiné vytváření databází, jiných datových systémů a aplikací pro jejich zpracování, včetně jejich poskytování přístupu k nim a jejich instalace, zavádění, aktualizace a údržby, návrhy, strukturování a programování či jiné vytváření internetových či intranetových počítačových stránek a nástěnek (webpages a websites) a internetových či intranetových aplikací, včetně jejich instalace, zavádění, aktualizace a údržby, hostování (poskytování volného prostoru) pro internetové či intranetové počítačové stránky a nástěnky (webpages a websites) nebo hostování (poskytování volného prostoru) v rámci těchto stránek či nástěnek, hostování (poskytování volného prostoru) pro internetové či intranetové aplikace, převod (konverze) počítačových programů, dat či jiných údajů v elektronické podobě z různých formátů do jiných formátů, převod (konverze) dokumentů, dat či jiných údajů z fyzických médií na elektronická média; (45) seznamovací služby.

Třídy výrobků a služeb:

9, 16, 18, 24, 25, 28, 32, 33, 34, 35, 38, 39, 41, 42, 45

(210) O-349669

(111) **271077**

(220) 21.07.2004

(151) 29.03.2005

(540)

(594) Kombinovaná

(591) Barevná

(730) **Pekárny a cukrárny Náchod, a.s.**, Plhovská 87, Náchod, 54701, CZ

(740) BLTS advokátní kancelář, Mgr. Denisa Valentová, Duškova 164, Praha 5, Smíchov, 15000

(511) (30) výrobky z obilovin, cereálie, cereální tyčinky, celozrné cereální sušenky, kukuřičné, ovesné a pšeničné vločky, müsli, pečivo, jemné pečivo, trvanlivé pečivo sladké i slané, cukrářské výrobky, náplně, kakaové, čokoládové, kávové a ovocné náplně, krémy a polevy, pekařské výrobky, chléb, obilniny připravené k osobní konzumaci, mouka a přípravky z obilnin, pekařské suroviny, pekařské přísady, pekařské pomocné prostředky, aroma a esence, káva, čaj, kakao.

Třídy výrobků a služeb:

30

(210) O-356427

(111) **271138**

(220) 30.07.2004

(151) 29.03.2005

(540)

CREDIT PRAGUE

(594) Kombinovaná

(591) Barevná

(730) **CREDIT PRAGUE s.r.o.**, V jámě 1671/7, Praha 1, Nové Město, 11000, CZ

(740) Ing. Václav Kratochvíl, Husníkova 2086/22, Praha 5, Stodůlky, 15800

(511) (35) reklamní, inzertní, propagační a marketingová činnost, průzkum a vyhodnocování trhu, zprostředkovatelská činnost v oblasti obchodu, provozování informačního systému, získávání, zpracování a distribuce dat, hodnocení bonity fyzických a právnických osob, analýzy nákladů, obchodní nebo podnikatelské informace, překlad informací do počítačové databáze, statistické informace, zprostředkovatelská činnost v oblasti výše uvedených služeb, činnost podnikatelských a organizačních poradců, dodavatelské služby pro třetí osoby, dovozní a vývozní kancelář, kopírování dokumentů; (36) finanční analýzy, nájem a pronájem bytů a domů, clearing, daňové odhady, finanční informace a finanční poradenství, finanční služby, kapitálové investice, realitní kanceláře, leasing, správa domů, obchodování s nemovitostmi, pronájem a správa nemovitostí, zprostředkování nemovitostí, správa majetku, ubytovací kanceláře (byty, místnosti), činnost finančních a ekonomických poradců; (41) služby nahrávacího studia, vydávání elektronických knih a časopisů, elektronické publikování, informace o možnostech rozptýlení, zábavy a vzdělávání, organizování a vedení konferencí a seminářů, organizování kulturních, nebo vzdělávacích výstav, poskytování on-line elektronických publikací - v rámci této třídy, zábava, pobavení, vydavatelská a nakladatelská činnost, tvorba a výroba televizních a audiovizuálních programů, agenturní činnost v oblasti kultury a umění, zprostředkování v oblasti kultury a zábavy, soutěžní a zábavní činnost.

Třídy výrobků a služeb:

35, 36, 41

(210) O-356695

(111) **271246**

(220) 20.08.2004

(151) 29.03.2005

(540)

CrèmeOlé

(594) Slovní grafická

(730) **Dr. Oetker, spol. s r.o.**, Americká 2335, Kladno, Kročehlavy, 27201, CZ

(740) Mgr. Ondřej Čerych, advokát, Národní 58/32, Praha 1, Nové Město, 11000

(511) (29) konzervované ovoce, želírující přípravky, zavařeniny, krémy v prášku - v rámci této třídy; (30) pudinky v prášku, pudinky, šlehačka v prášku, dezerty, polevy, cukrářské pomazánky, přípravky vyrobené z obilí, přísady do pečeni, pečící práškové směsi, kypřící prášky, zmrzliny v prášku, kuchařské prášky, vanilin, vanilka, dortové želé, dortové prášky, dortové náplně, potravinářské premixy, ztužovač šlehačky, mražené koláče, mražené potraviny, cukrářské těsto, těstoviny, ozdoby na dort, hotové krémy jako náplně - v rámci této třídy; (35) reklamní a propagační činnost, pomoc při řízení obchodní činnosti, marketing, obchodní služby v prodejních i skladových provozech, zastupitelské služby v obchodní činnosti, odborné obchodní poradenství, poradenské konzultační a zprostředkovací služby při řízení obchodní činnosti, distribuce vzorků zboží, služby obstaravatelské a zprostředkovatelské ve výše uvedených oblastech.

Třídy výrobků a služeb:

29, 30, 35

(210) O-358629

(111) **271376**
(220) 15.09.2004
(151) 29.03.2005
(540)



(594) Kombinovaná
(730) **Jan Hasenöhrl**, Vinohradská 1420/33, Praha 2, 12000, CZ
(740) Mgr. Roman Fojtásek, advokát, Vinohradská 6, Praha 2, 12000
(511) (9) nosiče informací magnetické a elektronické, zejména zvukových, zvukově-obrazových a obrazových záznamů, nahrané i nenahrané - multimediální aplikace, zejména elektronické informační publikace, časopisy a periodika, počítačový software nahráný, přístroj pro reprodukci zvuku; (35) marketing a propagační činnost v oblasti kultury, obchodní poradenství v oboru nosičů informací, propagační a nabídkové materiály, včetně jejich rozšiřování, inzertní a propagační služby, obchodní zastupování třetích subjektů; (41) pořádání a management koncertní a zábavní činnosti, zejména hudebních, hudebně-dramatických a dramatických pořadů, koncertů a vystoupení, včetně uměleckých a zábavních soutěží, nahrávky zvukových a zvukově-obrazových záznamů, dabing, výroba rozhlasových a televizních pořadů, půjčování a pronájem nahrávacích studií a koncertních sálů, zvukových a obrazových nahrávacích zařízení, nahranych zvukových nosičů, zvukově-obrazových a obrazových záznamů, hudebních nástrojů, hudebnin a notového materiálu, agenturní a zprostředkovatelská činnost v oblasti kultury, výchovná činnost v oblasti kultury, služby nahrávacího studia, organizování a vedení odborných seminářů, konferencí a sympozií, odborná poradenská a konzultační činnost v oblasti kultury, zejména v oboru hudební, hudebně-dramatické a dramatické tvorby, zábavních pořadů, uměleckých a zábavních soutěží a hudebnin, včetně zvukových a zvukově-obrazových záznamů.

Třídy výrobků a služeb:
9, 35, 41

(210) O-359324

(111) **271709**
(220) 27.05.2004
(151) 26.04.2005
(540)



(594) Kombinovaná
(591) Barevná
(730) **CHLADÍRENSKÝ SERVIS JEDLIČKA s.r.o.**, Klatovská 519/177, Plzeň, Litice, 32100, CZ
(740) Langrova, s.r.o., Skrétova 1011/48, Plzeň, Jižní Předměstí, 30100
(511) (11) přístroje chladicí, pro osvětlení, výrobu páry, pro vaření, sušení a ventilaci; (35) zprostředkovávání obchodu a služeb v rámci této třídy, na příklad v oblasti administrativní činnosti, reklamy, propagace a inzerce; (36) realitní činnost; (37) opravy elektrických přístrojů pro domácnost, instalace a opravy chladicích zařízení, provádění staveb, jejich změn a odstraňování.

Třídy výrobků a služeb:
11, 35, 36, 37

(210) O-346894

(111) **271736**
(220) 11.06.2004
(151) 26.04.2005
(540)



(594) Kombinovaná
(730) **HELM s.r.o.**, Kojetínská 3881/84, Kroměříž, 76701, CZ
(740) **PŘIKRYL & BURDOVÁ** – patentová a známková kancelář, Mgr. Alena Burdová, Holešovská 1389, Hulín, 76824
(511) (9) přístroje a nástroje elektrické, rozvaděče elektrického proudu, rozvaděče nízkého napětí, elektromontážní a elektroinstalační materiál spadající do tř. 9; (35) zprostředkovatelská činnost v oblasti nákupu a prodeje zboží; (37) montáž, opravy, údržba a revize elektrických zařízení a strojů, rozvaděčů nízkého napětí a elektrického proudu, elektroinstalace.

Třídy výrobků a služeb:
9, 35, 37

(210) O-347403

(111) **271780**
(220) 24.06.2004
(151) 26.04.2005
(540)



(594) Kombinovaná
(730) **Seznam.cz, a.s.**, Radlická 3294/10, Praha 5, Smíchov, 15000, CZ
(740) artpatent, advokátní kancelář s.r.o., Dukelských hrdinů 976/12, Praha 7, Holešovice, 17000
(511) (9) všechny sítě z oblasti výpočetní techniky a jejich jednotlivé části i náhradní díly, včetně sítí datových, informačních a telekomunikačních, přístroje a nástroje optické, přístroje a nástroje k měření a signalizování, přístroje a zařízení pro záznam, přenos, převod, zpracování a reprodukci zvuku, obrazu, textu nebo jiných dat či informací, nosiče záznamů zvuku, obrazu, textu nebo jiných dat či informací, data, databáze, databázové produkty, databázové systémy, informace a záznamy v elektronické podobě, bez ohledu na to, zda uložené na samostatných nosičích a/nebo v rámci datových, informačních či telekomunikačních sítí, elektronické časopisy, elektronická periodika a knihy v elektronické podobě, související software a hardware, včetně elektronických multimediálních aplikací, multimediálních nebo informačních katalogů a aplikací pro prohlížení, zpracovávání nebo uchovávání dat v elektronické podobě; (16) papír, lepenka a výrobky z těchto materiálů zařazené ve třídě 16, výrobky z papíru, plakáty, kalendáře, pohlednice, gratulace, dopisní papíry, obálky, samolepky, obtisky, poznámkové bloky, desky na spisy, pořadače, omalovánky, activity books, balicí papír, obaly všeho druhu papírové, listy, pytlíky a sáčky pro obalovou techniku spadající do této třídy, školní sešity, skicáky, tužky, pastelky, tuhy, gumy, ořezávátka, ořezávátka strojky, penály, papírové tašky, papírové kapesníky, papírové ubrusy a ubrousky, těžítka na papíry, tiskoviny, tiskopisy, časopisy, periodika, knihy, databázové produkty v papírové formě, databáze v papírové formě, tiskoviny z oblasti telekomunikací, tiskárenské výrobky, písma pro tiskárny, losy, štočky, potřeby pro knižní

vazby, psací stroje a kancelářské potřeby kromě nábytku, učební pomůcky s výjimkou přístrojů, umělecké nebo ozdobné předměty z papíru, obaly bublinové (z umělých hmot); (28) pexesa, hrací karty, hry papírové, skládačky z papíru, papírové hračky, hlavolamy papírové; (38) komunikace a přenos dat prostřednictvím veřejné nebo neveřejné telekomunikační sítě včetně Internetu pomocí telefonů, mobilních telefonů, telefaxů, satelitů, počítačů či terminálů nebo jakýmkoliv jinými prostředky, včetně přenosu elektronické pošty a přenosu dat v reálném čase (přenosu zvuku, obrazu, textu nebo jiných dat či informací) a poskytování a zprostředkovávání služeb s tím spojených včetně poskytování přístupu a připojení k těmto telekomunikačním sítím včetně Internetu, provozování veřejné nebo neveřejné telekomunikační sítě, poskytování obsahu včetně šíření a zpřístupňování elektronických tiskovin, časopisů, periodik, knih a jiných dat prostřednictvím veřejné nebo neveřejné telekomunikační sítě včetně Internetu, shromažďování, zpracovávání a poskytování informačních služeb na Internetu včetně provozování elektronických nástěnek, diskusních skupin a fór a poskytování přístupu k on-line informačním službám a databázím, tisková agentura; (41) služby v oblasti vzdělávání, zábavy a sportu, elektronické publikování (DTP), digitální zpracování obrazu; (42) návrhy, strukturování a programování či jiné vytváření počítačových programů a počítačových systémů, včetně jejich instalace, zavádění, aktualizace a údržby, návrhy, strukturování a programování či jiné vytváření databází, jiných datových systémů a aplikací pro jejich zpracování, včetně jejich poskytování přístupu k nim a jejich instalace, zavádění, aktualizace a údržby, návrhy, strukturování a programování či jiné vytváření programového vybavení internetových, intranetových či jiných síťových serverů, serverových stanic a systémů, včetně jeho instalace, zavádění, aktualizace a údržby, návrhy, strukturování a programování či jiné vytváření internetových či intranetových počítačových stránek a nástěnek (webpages a websites) a internetových či intranetových aplikací, včetně jejich instalace, zavádění, aktualizace a údržby, hostování (poskytování volného prostoru) pro internetové či intranetové počítačové stránky a nástěnky (webpages a websites) nebo hostování (poskytování volného prostoru) v rámci těchto stránek či nástěnek, hostování (poskytování volného prostoru) pro internetové či intranetové aplikace, převod (konverze) počítačových programů, dat či jiných údajů v elektronické podobě z různých formátů do jiných formátů, převod (konverze) dokumentů, dat či jiných údajů z fyzických médií na elektronická média; (45) seznamovací služby.

Třídy výrobků a služeb:

9, 16, 28, 38, 41, 42, 45

(210) O-355666

(111) **271781**

(220) 24.06.2004

(151) 26.04.2005

(540)



(594) Kombinovaná

(591) Barevná

(730) **Seznam.cz, a.s.**, Radlická 3294/10, Praha 5, Smíchov, 15000, CZ

(740) artpatent, advokátní kancelář s.r.o., Dukelských hrdinů 976/12, Praha 7, Holešovice, 17000

(511) (9) všechny sítě z oblasti výpočetní techniky a jejich jednotlivé části i náhradní díly, včetně sítí datových, informačních a telekomunikačních, přístroje a nástroje optické, přístroje a nástroje k měření a signalizování, přístroje a zařízení pro záznam, přenos, převod, zpracování a reprodukci zvuku, obrazu, textu nebo jiných dat či informací, nosiče záznamů zvuku, obrazu, textu nebo jiných dat či informací, data, databáze, databázové produkty, databázové systémy, informace a záznamy v elektronické podobě, bez ohledu na to, zda uložené na samostatných nosičích a/nebo v rámci datových, informačních či telekomunikačních sítí, elektronické časopisy, elektronická periodika a knihy v elektronické podobě, související software a hardware, včetně elektronických multimediálních aplikací, multimediálních nebo informačních katalogů a aplikací pro prohlížení, zpracovávání nebo

uchovávání dat v elektronické podobě; (16) papír, lepenka a výrobky z těchto materiálů zařazené ve třídě 16, výrobky z papíru, plakáty, kalendáře, pohlednice, gratulace, dopisní papíry, obálky, samolepky, obtisky, poznámkové bloky, desky na spisy, pořadače, omalovánky, activity books, balící papír, obaly všeho druhu papírové, listy, pytlíky a sáčky pro obalovou techniku spadající do této třídy, školní sešity, skicárky, tužky, pastelky, tuhy, gummy, ořezávátka, ořezávátka strojky, penály, papírové tašky, papírové kapesníky, papírové ubrusy a ubrousky, těžítka na papíry, tiskoviny, tiskopisy, časopisy, periodika, knihy, databázové produkty v papírové formě, databáze v papírové formě, tiskoviny z oblasti telekomunikací, tiskárenské výrobky, písma pro tiskárny, losy, štočky, potřeby pro knižní vazby, psací stroje a kancelářské potřeby kromě nábytku, učební pomůcky s výjimkou přístrojů, umělecké nebo ozdobné předměty z papíru, obaly bublinové (z umělých hmot); (28) pexesa, hrací karty, hry papírové, skládačky z papíru, papírové hračky, hlavolamy papírové; (38) komunikace a přenos dat prostřednictvím veřejné nebo neveřejné telekomunikační sítě včetně Internetu pomocí telefonů, mobilních telefonů, telefaxů, satelitů, počítačů či terminálů nebo jakýmkoliv jinými prostředky, včetně přenosu elektronické pošty a přenosu dat v reálném čase (přenosu zvuku, obrazu, textu nebo jiných dat či informací) a poskytování a zprostředkovávání služeb s tím spojených včetně poskytování přístupu a připojení k těmto telekomunikačním sítím včetně Internetu, provozování veřejné nebo neveřejné telekomunikační sítě, poskytování obsahu včetně šíření a zpřístupňování elektronických tiskovin, časopisů, periodik, knih a jiných dat prostřednictvím veřejné nebo neveřejné telekomunikační sítě včetně Internetu, shromažďování, zpracovávání a poskytování informačních služeb na Internetu včetně provozování elektronických nástěnek, diskusních skupin a fór a poskytování přístupu k on-line informačním službám a databázím, tisková agentura; (41) služby v oblasti vzdělávání, zábavy a sportu, elektronické publikování (DTP), digitální zpracování obrazu; (42) návrhy, strukturování a programování či jiné vytváření počítačových programů a počítačových systémů, včetně jejich instalace, zavádění, aktualizace a údržby, návrhy, strukturování a programování či jiné vytváření databází, jiných datových systémů a aplikací pro jejich zpracování, včetně jejich poskytování přístupu k nim a jejich instalace, zavádění, aktualizace a údržby, návrhy, strukturování a programování či jiné vytváření programového vybavení internetových, intranetových či jiných síťových serverů, serverových stanic a systémů, včetně jeho instalace, zavádění, aktualizace a údržby, návrhy, strukturování a programování či jiné vytváření internetových či intranetových počítačových stránek a nástěnek (webpages a websites) a internetových či intranetových aplikací, včetně jejich instalace, zavádění, aktualizace a údržby, hostování (poskytování volného prostoru) pro internetové či intranetové počítačové stránky a nástěnky (webpages a websites) nebo hostování (poskytování volného prostoru) v rámci těchto stránek či nástěnek, hostování (poskytování volného prostoru) pro internetové či intranetové aplikace, převod (konverze) počítačových programů, dat či jiných údajů v elektronické podobě z různých formátů do jiných formátů, převod (konverze) dokumentů, dat či jiných údajů z fyzických médií na elektronická média; (45) seznamovací služby.

Třídy výrobků a služeb:

9, 16, 28, 38, 41, 42, 45

(210) O-355667

(111) **271810**

(220) 01.07.2004

(151) 26.04.2005

(540)

www.pocasi.cz

(594) Kombinovaná

(730) **Seznam.cz, a.s.**, Radlická 3294/10, Praha 5, Smíchov, 15000, CZ

(740) artpatent, advokátní kancelář s.r.o., Dukelských hrdinů 976/12, Praha 7, Holešovice, 17000

(511) (9) všechny sítě z oblasti výpočetní techniky a jejich jednotlivé části i náhradní díly, včetně sítí datových, informačních a telekomunikačních,

přístroje a nástroje optické, přístroje a nástroje k měření a signalizování, přístroje a zařízení pro záznam, přenos, převod, zpracování a reprodukci zvuku, obrazu, textu nebo jiných dat či informací, nosiče záznamů zvuku, obrazu, textu nebo jiných dat či informací, data, databáze, databázové produkty, databázové systémy, informace a záznamy v elektronické podobě, bez ohledu na to, zda uloženy na samostatných nosičích a/nebo v rámci datových, informačních či telekomunikačních sítí, elektronické časopisy, elektronická periodika a knihy v elektronické podobě, související software a hardware, včetně elektronických multimediálních aplikací, multimediálních nebo informačních katalogů a aplikací pro prohlížení, zpracovávání nebo uchovávání dat v elektronické podobě; (16) papír, lepenka a výrobky z těchto materiálů zařazené ve třídě 16, výrobky z papíru, plakáty, kalendáře, pohlednice, gratulace, dopisní papíry, obálky, samolepky, obtisky, poznámkové bloky, desky na spisy, počítače, omalovánky, activity books, balící papír, obaly všeho druhu papírové, listy, pytlíky a sáčky pro obalovou techniku spadající do této třídy, školní sešity, skicáky, tužky, pastelky, tuhy, gumy, ořezávatka, ořezávatka strojky, penály, papírové tašky, papírové kapesníky, papírové ubrusy a ubrusky, těžítka na papíry, tiskoviny, tiskopisy, časopisy, periodika, knihy, databázové produkty v papírové formě, databáze v papírové formě, tiskoviny z oblasti telekomunikací, tiskárenské výrobky, písma pro tiskárny, losy, štočky, potřeby pro knižní vazby, psací stroje a kancelářské potřeby kromě nábytku, učební pomůcky s výjimkou přístrojů, umělecké nebo ozdobné předměty z papíru, obaly bublinové (z umělých hmot); (35) shromažďování, poskytování, třídění, překlad nebo jiné zpracovávání obchodních nebo podnikatelských informací včetně vytváření, zpracovávání a třídění dat v rámci databází, pomoc při řízení obchodní činnosti, průzkum trhu, šíření propagačních informací, zejména systemizace informací do počítačových databází, zpracovávání specializovaných podnikových evidencí, reklamní a propagační činnost, rozšiřování a poskytování reklamních a inzertních materiálů - periodických a neperiodických tiskovin, zejména novin, časopisů určených pro reklamu a propagaci, prospektů, letáků, katalogů, reklamní literatury, brožur v tištěné podobě, na jiných nosných médiích či prostřednictvím sítě Internet nebo jiné obdobné veřejné či neveřejné telekomunikační sítě; (38) komunikace a přenos dat prostřednictvím veřejné nebo neveřejné telekomunikační sítě včetně Internetu pomocí telefonů, mobilních telefonů, telefaxů, satelitů, počítačů či terminálů nebo jakýmkoliv jinými prostředky, včetně přenosu elektronické pošty a přenosu dat v reálném čase (přenosu zvuku, obrazu, textu nebo jiných dat či informací) a poskytování a zprostředkovávání služeb s tím spojených včetně poskytování přístupu a připojení k těmto telekomunikačním sítím včetně Internetu, provozování veřejné nebo neveřejné telekomunikační sítě, poskytování obsahu včetně šíření a zpřístupňování elektronických tiskovin, časopisů, periodik, knih a jiných dat prostřednictvím veřejné nebo neveřejné telekomunikační sítě včetně Internetu, shromažďování, zpracovávání a poskytování informačních služeb na Internetu včetně provozování elektronických nástěnek, diskusních skupin a fór a poskytování přístupu k on-line informačním službám a databázím, tisková agentura; (41) služby v oblasti vzdělávání, zábavy a sportu, elektronické publikování (DTP), digitální zpracování obrazu; (42) návrhy, strukturování a programování či jiné vytváření počítačových programů a počítačových systémů, zejména programového vybavení internetových, intranetových či jiných síťových serverů, serverových stanic a systémů, včetně jejich instalace, zavádění, aktualizace a údržby, návrhy, strukturování a programování či jiné vytváření databází, jiných datových systémů a aplikací pro jejich zpracování, včetně jejich poskytování přístupu k nim a jejich instalace, zavádění, aktualizace a údržby, návrhy, strukturování a programování či jiné vytváření internetových či intranetových počítačových stránek a nástěnek (webpages a websites) a internetových či intranetových aplikací, včetně jejich instalace, zavádění, aktualizace a údržby, hostování (poskytování volného prostoru) pro internetové či intranetové počítačové stránky a nástěnky (webpages a websites) nebo hostování (poskytování volného prostoru) v rámci těchto stránek či nástěnek, hostování (poskytování volného prostoru) pro internetové či intranetové aplikace, převod (konverze) počítačových programů, dat či jiných údajů v elektronické podobě z různých formátů do jiných formátů, převod (konverze) dokumentů, dat či jiných údajů z fyzických médií na elektronická média.

Třídy výrobků a služeb:
9, 16, 35, 38, 41, 42

(210) O-355899

(111) **272286**
(220) 30.09.2004
(151) 26.04.2005

(540) **FRIDEX - Originální chladicí kapalina**

(592) Slovní
(730) **FILSON s.r.o.**, Slévačská 902/11, Praha 9, Hloubětín, 19800, CZ
(511) (1) chemické výrobky určené pro průmysl, chladicí a brzdové kapaliny, kapaliny do oštrikovačů; (2) ochranné výrobky proti korozi; (3) přípravky pro čištění, leštění, odmašťování a broušení; (4) průmyslové oleje a tuky, mazadla, přísady do paliv a maziv.

Třídy výrobků a služeb:

1, 2, 3, 4

(210) O-359777

(111) **272614**
(220) 02.06.2004
(151) 25.05.2005

(540) **AUTOBAZAR VIVA**

(592) Slovní
(730) **Vaněk Bohuslav**, Na Hrázkách 1303/2, Ostrava, Radvanice, 71600, CZ
(740) Ing. Pavel Nádvořík s.r.o., Klínová 620/1, Ostrava, Hulváky, 70900
(511) (35) zprostředkování prodeje vozidel a náhradních dílů pozemních vozidel a s tím spojená obchodní činnost, reklama (on line-) na počítačové komunikační síti, on-line inzerce, vyhledávání informací v počítačových souborech, pronájem reklamního času ve všech komunikačních médiích, poskytování obchodních informací a služeb pomocí internetu, zprostředkování internetového obchodu, komerční využití internetu v oblastech komerčních internetových médií a vyhledávacích služeb, reklama a propagace, pomoc při řízení obchodní činnosti, obchodní administrativa, kancelářské práce; (37) antikoroziní nátěry pro vozidla, antikoroziní úprava, čištění automobilů, leštění, politura automobilů, mazání automobilů, mytí automobilů, opravy automobilů, autoopravy, autoservisy, údržba a opravy automobilů, pneumatiky (opravy vulkanizací), protektorování pneumatik, opravy pneumatik.

Třídy výrobků a služeb:

35, 37

(210) O-347083

(111) **273082**
(220) 30.04.2004
(151) 27.06.2005

(540) **TYHAN**

(592) Slovní
(730) **Nordic Telecom Regional s.r.o.**, Jihlavská 1558/21, Praha 4, Michle, 14000, CZ
(511) (35) reklama, vydávání reklamních textů, tvorba reklamních návrhů – grafická propagace; (38) automatický přenos informací, přenos a zprostředkování přenosu dat, elektronická pošta, pronájem zařízení pro přenos dat a informací, provozování internetových služeb – poskytování uživatelského přístupu ke globální počítačové síti; (42) grafické návrhy internetových stránek, grafické návrhy internetových reklam, tvorba internetových stránek.

Třídy výrobků a služeb:

35, 38, 42

(210) O-346141

(111) **273083**
(220) 01.05.2004
(151) 27.06.2005
(540)



(594) Kombinovaná
(730) **Nordic Telecom Regional s.r.o.**, Jihlavská 1558/21, Praha 4, Michle, 14000, CZ
(511) (35) reklama, vydávání reklamních textů, tvorba reklamních návrhů – grafická propagace; (38) automatický přenos informací, přenos a zprostředkování přenosu dat, elektronická pošta, pronájem zařízení pro přenos dat a informací, provozování internetových služeb – poskytování uživatelského přístupu ke globální počítačové síti; (42) grafické návrhy internetových stránek, grafické návrhy internetových reklam, tvorba internetových stránek.
Třídy výrobků a služeb:
35, 38, 42
(210) O-346144

(111) **273502**
(220) 25.11.2004
(151) 27.06.2005
(540)



(594) Kombinovaná
(591) Barevná
(730) **CTIBŮREK VÝTAHY s.r.o.**, Na mokřině 2841/38, Praha 3, Žižkov, 13000, CZ
(511) (7) výtahové zařízení; (35) zprostředkování obchodních záležitostí; (37) instalace, opravy, údržba výtahů.
Třídy výrobků a služeb:
7, 35, 37
(210) O-420799

(111) **273550**
(220) 01.12.2004
(151) 27.06.2005
(540)

Pivní monarchie

(592) Slovní
(730) **Kugler Jaroslav**, Imrychova 980/1, Praha 4, Kamýk, 14300, CZ
(511) (9) počítačové programy, data vložená na elektronických, magnetických, optických a jiných zařízeních.
Třídy výrobků a služeb:
9
(210) O-420988

(111) **274186**
(220) 20.12.2004
(151) 25.07.2005
(540)

CABIN

(592) Slovní
(730) **CA BIN CZ s.r.o.**, Andersenova 427/2, Praha 10, Štěrboholy, 10200, CZ
(511) (18) tašky – v rámci této třídy; (25) oděvy, obuv, prádlo, čepice; (35) zprostředkování velkoobchodní a maloobchodní činnosti.
Třídy výrobků a služeb:
18, 25, 35
(210) O-421594

(111) **275160**
(220) 30.07.2004
(151) 29.09.2005
(540)

CREDIT PRAGUE

(592) Slovní
(730) **CREDIT PRAGUE s.r.o.**, V jámě 1671/7, Praha 1, Nové Město, 11000, CZ
(740) Ing. Václav Kratochvíl, Husníkova 2086/22, Praha 5, Stodůlky, 15800
(511) (35) reklamní, inzertní, propagační a marketingová činnost, průzkum a vyhodnocování trhu, zprostředkovatelská činnost v oblasti obchodu, provozování informačního systému, získávání, zpracování a distribuce dat, hodnocení bonity fyzických a právnických osob, analýzy nákladů, obchodní nebo podnikatelské informace, překlad informací do počítačové databáze, statistické informace, zprostředkovatelská činnost v oblasti výše uvedených služeb, činnost podnikatelských a organizačních poradců, dodavatelské služby pro třetí osoby, dovozní a vývozní kancelář, kopírování dokumentů; (36) finanční analýzy, nájem a pronájem bytů a domů, clearing, daňové odhady, finanční informace a finanční poradenství, finanční služby, kapitálové investice, realitní kanceláře, leasing, správa domů, obchodování s nemovitostmi, pronájem a správa nemovitostí, zprostředkování nemovitostí, správa majetku, ubytovací kanceláře (byty, místnosti), činnost finančních a ekonomických poradců; (41) služby nahrávacího studia, vydávání elektronických knih a časopisů, elektronické publikování, informace o možnostech rozptýlení, zábavy a vzdělávání, organizování a vedení konferencí a seminářů, organizování kulturních nebo vzdělávacích výstav, poskytování on-line elektronických publikací - v rámci této třídy, zábava, pobavení, vydavatelská a nakladatelská činnost, tvorba a výroba televizních a audiovizuálních programů, agenturní činnost v oblasti kultury a umění, zprostředkování v oblasti kultury a zábavy, soutěžní a zábavní činnost.
Třídy výrobků a služeb:
35, 36, 41

(210) O-356694

(111) **275269**
(220) 15.12.2004
(151) 29.09.2005
(540)

Mr. Baker

(592) Slovní
(730) **Lagardere Travel Retail, a.s.**, Voctářova 2497/18, Praha 8, Libeň, 18000, CZ
(740) Weinhold Legal s.r.o. advokátní kancelář, Mgr. Ing. Martin Lukáš, advokát, Na Florenci 2116/15, Praha 1, Nové Město, 11000
(511) (43) pohostinská činnost, služby zajišťující stravování a nápoje.
Třídy výrobků a služeb:
43
(210) O-421413

(111) **277223**
(220) 22.09.2004
(151) 22.12.2005
(540)

STROJOBAL

(592) Slovní
(730) **SERVISBAL OBALY s.r.o.**, Na Pořiči 661, Dobruška, 51801, CZ
(740) Ing. Milan Škoda, Nahofánská 308, Nové Město nad Metují, 54901
(511) (7) balicí stroje, nářadí a nástroje pro přípravu, zhotovování, vázání, značení

a uzavírání obalů poháněné jinak než ručně; (16) papír a výrobky z papíru, lepenky a kartonážní výrobky, tiskoviny, časopisy, periodika, knihy, výrobky knihařské, fotografie, psací potřeby, kancelářská lepidla, potřeby pro umělce, štětce, psací stroje, kancelářské potřeby kromě nábytku, učební a školní potřeby a pomůcky jako školní sešity, skicáky, pastelky, tuhy, guma na mazání, ořezávátka, ořezávátka - strojky a penály, tiskací písma, štočky, obaly a obalové materiály na bázi papíru, vrstvené výrobky na bázi papíru nebo obsahující papír, obaly bublinové, obálky, obaly na láhve lepenkové a papírové, krabice lepenkové nebo papírové; (17) gutaperča, guma, baláta, náhražky těchto hmot, polotovary z plastických hmot (fólie, desky, tyče), těsnicí hmoty, ucpávky a izolace (tepelné, elektrické nebo zvukové), osinek, slída a výrobky z osinku a slídy, hadice nekovové, izolační nátěry, obaly a obalové materiály a vrstvené materiály na bázi umělých hmot nebo obsahující umělé hmoty; (20) bedny a krabice ze dřeva a/nebo umělých hmot, bedny laťové přepravní; (39) balení zboží na zakázku, poradenská služba v oboru obalové techniky.

Třídy výrobků a služeb:

7, 16, 17, 20, 39

(210) O-359566

(111) **339020**
(220) 14.11.2013
(151) 02.07.2014
(540)

Terra Felix

(592) Slovní
(730) **MEDIAPOOL, spol. s r.o.**, Krkonošská 155, Vrchlabí, 54301, CZ
(511) (9) software; (16) tiskárenské výrobky, fotografie, papírenské zboží; (19) stavební materiály nekovové; (28) hry, hračky s výjimkou hraček pro zvířata; (30) káva, čaj; (31) živá zvířata; (32) piva; (33) alkoholické nápoje; (35) propagační činnost, reklama; (36) pojištění, služby finanční; (38) spoje (komunikace); (39) doprava, organizování cest; (41) výchova, vzdělávání, zábava, sportovní a kulturní aktivity; (43) služby zajišťující stravování a nápoje, dočasné ubytování.

Třídy výrobků a služeb:

9, 16, 19, 28, 30, 31, 32, 33, 35, 36, 38, 39, 41, 43

(210) O-509240

(111) **339021**
(220) 14.11.2013
(151) 02.07.2014
(540)

MEDIAPOOL

(592) Slovní
(730) **MEDIAPOOL, spol. s r.o.**, Krkonošská 155, Vrchlabí, 54301, CZ
(511) (9) software; (35) služby reklamních agentur.

Třídy výrobků a služeb:

9, 35

(210) O-509241

(111) **341370**
(220) 11.04.2014
(151) 15.10.2014
(540)

DEMAR

(592) Slovní
(730) **PRZESIEBIORSTWO WIELOBRANZOVE "DEMAR" MAREK DEWÓDZKI**, Ul. Koscielna 26, 42-244 Mstów, PL
(740) Mgr. Ing. Hana Holasová, patentová zástupkyně, Křížová 105/4, Brno, Staré Brno, 60300
(511) (9) ochranná a bezpečnostní oděvy, ochranná a bezpečnostní obuv, ochranná a bezpečnostní rukavice, ochranné a bezpečnostní brýle; (18) kůže a její imitace, zboží vyrobené z těchto materiálů, nezahnuté v jiných třídách, kufrý a cestovní tašky, batohy, aktovky, ruksaky, tašky, deštníky a slunečníky; (25) oděvy, obuv, kloboučnické zboží, šněrovací boty, pantofle, sandály, plátěná obuv nebo sandály, gymnastická obuv, plážová obuv, sportovní obuv, holínky, bačkory, galoše, gumová obuv všeho druhu, vložky do bot, obuv koupací, podešve pro obuv, podpatky, podrážky, protiskluzné pomůcky pro obuv, přezuvky přes boty, střevíce, kombinézy, oblečení, pláštěnky, pláště pracovní, pokrývky hlavy, ponožky, svršky obuvi, oděvy z umělých, přírodních a syntetických vláken, svetry, šátky, šály, rukavice, nepromokavé oděvy, prádlo (spodní) pohlcující pot, plavky, čepice,

klobouky, barety, čelenky, sportovní oblečení, oděvy pro rybaření, oblečení pro lovce; (35) reklama, inzerce, pomoc při řízení obchodní činnosti, obchodní administrativa, kancelářské práce, maloobchodní, marketingové služby při provozování obchodu, velkoobchodní a přímý prodej výrobků uvedených ve tř. 9, 18 a 25, průzkum trhu, prodej výrobků uvedených ve tř. 9, 18 a 25 přes Internet, zprostředkování maloobchodního, velkoobchodního a přímého prodeje výrobků uvedených ve tř. 9, 18 a 25, prezentace a obchodní při zprostředkování velkoobchodu a maloobchodu s výrobky uvedenými ve tř. 9, 18 a 25, maloobchod v oblasti výrobků uvedených ve tř. 9, 18 a 25, poskytování obchodních informací pomocí Internetu.

Třídy výrobků a služeb:

9, 18, 25, 35

(210) O-512791

(111) **343092**
(220) 01.07.2014
(151) 23.12.2014
(540)

CHALLENGEMENT

(592) Slovní
(730) **PEOPLE GLOBAL s.r.o.**, Klimentská 1443/50, Praha 1, Nové Město, 11000, CZ
(740) PROPATENT, Ing. Vlasta Sedláčková, patentový zástupce, Pod Pekařkou 107/1, Praha 4, Podolí, 14700
(511) (9) počítačový software, nástroje vědecké, filmové, optické, přístroje pro měření, kontrolu (inspekci), přístroje pro vyučování; (16) tiskoviny, učebnice, výrobky z papíru, papírové nosiče, letáky, fotografie, kalendáře; (35) marketing, konzultační služby pro styk s veřejností, propagace prodeje, reklama, obchodní řízení, podnikové řízení, zprostředkovatelská činnost v oblasti obchodu s výše uvedenými výrobky ve třídách 9 a 16, personální poradenství, personalistika (služby), kancelářské práce, poradenství a konzultace v oblasti řízení společností, poradenství a konzultace v oblasti lidských zdrojů, lidského kapitálu a lidských systémů; (41) vzdělávání, školení, diagnostika komunikačních kompetencí, zábava, poradenství pro motivaci a volbu povolání, vzdělávací informace, organizování konferencí, seminářů a výstav vzdělávacích a kulturních, hry, sportovní a kulturní aktivity; (42) návrh internetových stránek, vědecké a technologické služby a s nimi spojený výzkum a návrhy, odhady, vyhodnocení a posudky v oblasti vědy, pronájem webové služby, vývoj, výzkum a analýzy nových výrobků, převod (konverze) dat a počítačových programů v neuronových sítích, navrhování a vývoj hardwaru a softwaru; (44) péče o hygienu a krásu lidí i zvířat, lékařské služby; (45) vyhledávání osobních informací, bezpečnostní služby, právní služby.

Třídy výrobků a služeb:

9, 16, 35, 41, 42, 44, 45

(210) O-514668

(111) **343093**
(220) 01.07.2014
(151) 23.12.2014
(540)

TRANSAKČNÍ SYNTÉZA METILA

(592) Slovní
(730) **Mistrík Gustav Ing.**, Klimentská 50, Praha 1, 11000, CZ
(740) PROPATENT, Ing. Vlasta Sedláčková, patentový zástupce, Pod Pekařkou 107/1, Praha 4, Podolí, 14700
(511) (9) počítačový software, nástroje vědecké, filmové, optické, přístroje pro měření, kontrolu (inspekci), přístroje pro vyučování; (16) tiskoviny, učebnice, výrobky z papíru, papírové nosiče, letáky, fotografie, kalendáře; (35) marketing, konzultační služby pro styk s veřejností, propagace prodeje, reklama, obchodní řízení, podnikové řízení, zprostředkovatelská činnost v oblasti obchodu s výše uvedenými výrobky ve třídách 9 a 16, personální poradenství, personalistika (služby), kancelářské práce, poradenství a konzultace v oblasti řízení společností, poradenství a konzultace v oblasti lidských zdrojů, lidského kapitálu a lidských systémů; (41) vzdělávání, školení, diagnostika komunikačních kompetencí, zábava, poradenství pro motivaci a volbu povolání, vzdělávací informace, organizování konferencí, seminářů a výstav vzdělávacích a kulturních, hry, sportovní a kulturní aktivity; (42) návrh internetových stránek, vědecké a technologické služby a s nimi spojený výzkum a návrhy, odhady, vyhodnocení a posudky v oblasti vědy, pronájem webové služby, vývoj, výzkum a analýzy nových výrobků, převod (konverze) dat a počítačových programů v neuronových sítích, navrhování a vývoj hardwaru a softwaru; (44) péče o hygienu a krásu lidí i

zvířat, lékařské služby; (45) vyhledávání osobních informací, bezpečnostní služby, právní služby.

Třídy výrobků a služeb:
9, 16, 35, 41, 42, 44, 45

(210) O-514669

(111) **343255**

(220) 28.05.2014

(151) 31.12.2014

(540)

ventulo

(592) Slovní

(730) **KAVESTAV s.r.o.**, Souhrady 665/6, Brno, Bohunice, 62500, CZ

(740) Mgr. Ing. Hana Holasová, patentová zástupkyně, Křížová 105/4, Brno, Staré Brno, 60300

(511) (11) vzduchotechnika, klimatizace, chladicí zařízení, rekuperační tepelné jednotky, topení, tepelná čerpadla; (37) instalace a opravy v oblasti vzduchotechniky, klimatizace a rekuperace, revizní činnost technických zařízení; (42) projektová činnost v investiční výstavbě, inženýrské práce (expertizy), projektování elektrických zařízení, výzkum a vývoj nových výrobků (pro jiné), výzkum v oblasti vzduchotechniky, klimatizace a rekuperace.

Třídy výrobků a služeb:

11, 37, 42

(210) O-513892

(111) **343573**

(220) 05.05.2014

(151) 14.01.2015

(540)



(594) Kombinovaná

(730) **Milkín a.s.**, Českokobrodská 1174, Praha 9, Kyje, 19800, CZ

(740) FISCHER IP s.r.o., Na hrobcí 294/5, Praha 2, Nové Město, 12800

(511) (29) mléko, mléčné koktejly, kefir, mléčné výrobky a nápoje spadající do třídy 29, jogurty, máslo, arašídové máslo, kakaové máslo, margarín, sýry, tvaroh, syrovátka, smetana, šlehačka, pomazánky a dezerty spadající do třídy 29, kondenzované mléko, vejce, maso, potraviny z masa, ryb, drůbeže a zvířiny, klobásy, salámy a párky, uzeniny, šunka, játra, paštiky, polévky, konzervy masové, rybí a zeleninové, jedlé oleje a tuky, tukové pomazánky, kaviár, žampiony konzervované, zelenina konzervovaná, mražená, nakládaná, sušená a vařená, zeleninové saláty, kyselé zelí, rajčatový protlak, ovoce konzervované, kandované, mražené a zavařené, občerstvení na bázi ovoce, ovocné saláty, kompoty a džemy, marmeláda, jablečné pyré, želatina, hrozinky, bujóny, ančovičky, sardinky, bramborové lupínky, bramborové hranolky a krokety; (30) čaj, káva, kávové náhražky, chlazené a čerstvé nápoje na bázi kávy, čaje, kaka a nebo čokolády, kávovinové, kakaové a čokoládové příchuti, obilniny připravené pro osobní konzumaci, mouka, těstoviny, rýže, strouhanka, cukr, melasa, krupice, kuchyňská sůl, droždí, pečivo, suchary, těsto, listové těsto, zákusky, koláče, dorty, cukrovinky, bonbóny, čokoláda, pralinky, kakao, cukroví, müsli, cereální tyčinky, puřinky, polevy, sušenky, oplatky, med, medovíčky, perníky, kukuřičné vločky, kukuřičná mouka, kukuřice pražená, obilné lupínky a vločky, hořčice, kečup, majonéza, omáčky k ochucení, pesto, marinády, koření, ocet, mražené mléčné výrobky, zmrzlina, žvýkačky, pizzy, sendviče, sushi; (32) nealkoholické nápoje, minerální a stolní vody, soda, limonády, ovocné mošty, džusy, šťávy a nektary, zeleninové šťávy, syrovátkové nápoje, iontové nápoje, pivo, zázvorové pivo, příchutě na výrobu nápojů, sirupy na výrobu nápojů; (33) víno, alkoholické nápoje s výjimkou pív, aperitivy, destilované nápoje, likéry, pálenky, lihoviny, koktejly, alkoholové esence.

Třídy výrobků a služeb:

29, 30, 32, 33

(210) O-513340

(111) **343817**

(220) 18.08.2014

(151) 21.01.2015

(540)

Koláček do hrníčku

(592) Slovní

(730) **Dr. Oetker, spol. s r.o.**, Americká 2335, Kladno, Kročehavy, 27201, CZ

(740) Mgr. Ondřej Čerych, advokát, Národní 58/32, Praha 1, Nové Město, 11000

(511) (30) pekárenské a cukrářské výrobky, hotové směsi na pečení ve formě prášku, prášek do pečiva.

Třídy výrobků a služeb:

30

(210) O-515778

(111) **344075**

(220) 10.07.2014

(151) 04.02.2015

(540)



(594) Kombinovaná

(591) Barevná

(730) **Gastro Group Service s.r.o.**, Rašínovo nábřeží 44/2, Praha 2, Vyšehrad, 12800, CZ

(740) Ing. Michal Jupa, patentový zástupce, Na Baních 1385, Praha 5, Zbraslav, 15600

(511) (35) marketing, reklama, propagace, inzerce a poskytování informací všemi druhy médií; (41) provozování zařízení sloužících k zábavě, vzdělávání, poskytování výchovně-zábavních, pracovních a klubových služeb (klubová činnost), pořádání recepcí, hudebních představení a cateringových akcí v rámci této třídy; (43) poskytování stravovacích služeb v restauracích, kavárnách, barech, nočních klubech, bistrech a zařízeních rychlého občerstvení, se zaměřením na tradiční pokrmy nizozemského kulinařského umění a nizozemské nápoje, catering.

Třídy výrobků a služeb:

35, 41, 43

(210) O-514953

(111) **344296**

(220) 16.06.2014

(151) 18.02.2015

(540)



(594) Kombinovaná

(591) Barevná

(730) **VPR a.s.**, ul. Litoměřická 280/48, Bílina, 41801, CZ

(740) ZEMAN - podnikatelská patentová a známková kancelář, Mgr. Dita Fialová, patentový zástupce, Hradní 301/9, Lohovice, 35733

(511) (32) stolní a minerální vody, ovocné a zeleninové šťávy, nealkoholické nápoje, vč. čajů, kávových a kakaových výrobků, přípravky k výrobě nápojů, piva vč. nealkoholických; (35) zprostředkování obchodu výrobky uvedenými u třídy 32, zprostředkování obchodu vínem a alkoholickými nápoji, zprostředkování obchodu se zemědělskými plodinami, zprostředkování obchodu s pěstitelskými a jinými farmářskými výrobky, zprostředkování obchodu s jinými potravinářskými výrobky,

zprostředkování obchodu se živými zvířaty a rybami, obchodní administrativa, účetní činnosti, předvádění a nabízení zboží, obchodní prezentace služeb, reklamní a propagační činnosti; (44) chov zvířat, zemědělská výroba rostlinná, zahradnické služby, půjčování a pronájem zemědělských strojů, nástrojů a zařízení, údržba zeleně, zprostředkování veterinárních služeb.

Třídy výrobků a služeb:
32, 35, 44

(210) O-514325

(111) **344485**
(220) 26.09.2014
(151) 25.02.2015
(540)

Hotel *Wilson*
★★★★★

(594) Kombinovaná
(591) Barevná
(730) **Petráček Oldřich JUDr.**, Žalovská 664/43, Praha 8, Čimice, 18100, CZ
(740) Havlík Švorčík a partneři, advokátní a patentová kancelář, JUDr. Otakar Švorčík, advokát, Hálkova 1406/2, Praha 2, Nové Město, 12000
(511) (35) správa hotelů; (43) hotelové služby, penziony, poskytování přechodného ubytování, rezervace hotelů, penzionů, přechodného ubytování, provozování restaurací a kaváren.

Třídy výrobků a služeb:
35, 43

(210) O-516688

(111) **344789**
(220) 07.05.2014
(151) 18.03.2015
(540)

CANABA

(594) Kombinovaná
(730) **CANABA a.s.**, Štětškova 1001/5, Praha 4, Nusle, 14000, CZ
(740) Ing. Michal Jupa, patentový zástupce, Na Baních 1385, Praha 5 - Zbraslav, 15600
(511) (19) stavební materiály všeho druhu, montované rodinné domky a domy, přenosné domy, komerční objekty, vše spadající do třídy 19; (35) zprostředkovatelská činnost v oblasti obchodu, maloobchod - velkoobchod, export-import, internetový obchod, vše v oblasti stavební výroby, marketingová činnost a průzkum trhu zejména v oblasti investiční výstavby, organizační a ekonomické poradenství, pomoc při řízení obchodní činnosti, obchodní administrativa, kancelářské práce, propagace, inzerce, reklama a zprostředkování obchodních informací všemi druhy médií, výstavní činnost spadající do této třídy, zprostředkovatelská a poradenská činnost v uvedených oblastech; (36) činnost realitní kanceláře, nájem, pronájem, koupě, prodej a správa nemovitostí zařazených do této třídy, pronájem nebytových prostor pro komerční účely, investiční a developerská činnost, finanční služby v investiční výstavbě, poradenská a zprostředkovatelská činnost v uvedených oblastech; (37) stavební práce všeho druhu spadající do třídy 37, montáž, opravy a servis montovaných rodinných domků a komerčních objektů, přípravné a dokončovací práce pro stavby, údržba nemovitostí, zprostředkovatelská a poradenská činnost v uvedených oblastech; (42) projektová, inženýrská a designerská činnost v investiční výstavbě, příprava a vypracování technických návrhů, zprostředkovatelská,

poradenská a obstaravatelská činnost v uvedených oblastech.

Třídy výrobků a služeb:
19, 35, 36, 37, 42

(210) O-513396

(111) **345031**
(220) 25.10.2014
(151) 25.03.2015
(540)

Michael caffè

(592) Slovní
(730) **Duben Michael**, č. p. 224, Přepychy, 51732, CZ
(740) Ing. Milan Škoda, Nahofánská 308, Nové Město nad Metují, 54901
(511) (16) ubrusy papírové; (30) káva, čaj, kakao, kávové náhražky, kávové, čajové, čokoládové, kakaové a espresso nápoje a nápoje vyrobené na bázi kávy a/nebo espressa, čokoláda, sušenky, jemné pečivo, cukrovinky, bonbóny, kávové příchuť, nepražená káva, oplatky, palačinky, zákusky; (35) služby internetového obchodu a zprostředkování obchodu s kávou a náhražkami kávy, čajem, kakaem, cukrem, oplatkami, sušenkami, čokoládou, bonbóny, kávovými, čajovými, kakaovými a espresso nápoji a nápoji vyrobenými na bázi kávy a/nebo espressa; (43) provozování restaurací a kaváren, hostinská činnost.

Třídy výrobků a služeb:
16, 30, 35, 43

(210) O-517461

(111) **345106**
(220) 23.07.2014
(151) 01.04.2015
(540)

SC&C
market research

(594) Kombinovaná
(730) **SC & C spol. s r.o.**, Krakovská 1392/7, Praha 1, Nové Město, 11000, CZ
(511) (9) software; (35) statistické konzultace, statistické výpočty, konzultace výzkumu, výzkum trhu a médií, sociologický výzkum, výběrové šetření; (41) výukové kurzy softwaru, vydávání odborných textů; (42) software (tvorba -).

Třídy výrobků a služeb:
9, 35, 41, 42

(210) O-515212

(111) **345270**
(220) 18.11.2014
(151) 15.04.2015
(540)

EDEN GARDEN

(594) Kombinovaná
(730) **AROS-osiva s.r.o.**, Trousilova 1066/1, Praha 8, Kobylisy, 18200, CZ
(740) Rott, Růžička & Guttman a spol., Vyskočilova 1566, Praha 4, Michle, 14000
(511) (1) hnojiva, hnojiva pro půdu, substráty, zemina pro pěstování, chemické přípravky pro zkvalitnění půdy, půda - humus, přípravky pro hnojení, rašelina (hnojivo), mořidla na ochranu semen, vzácné zeminy, chemické

výrobky určené pro zemědělství, zahradnictví a lesnictví; (5) pesticidy, chemické přípravky pro pesticidní účely, přípravky pro sterilizaci půdy, fungicidy, herbicidy; (31) krmiva, krmné směsi, doplňkové látky a premixy pro zvířata - v rámci této třídy, s výjimkou banánů; (35) velkoobchodní a maloobchodní služby v oblasti hnojení pro půdu, zemin, půdy, chemických přípravků pro zkvalitnění půdy, přípravků pro hnojení, mořidel, vzácných zemin, pesticidů, přípravků pro sterilizaci půdy, osiv, semen rostlin, rostlin, přírodních květin a krmiv, reklamní činnost, marketing, mediální zastoupení firem, kopírování dokumentů, zprostředkovatelská činnost v oblasti obchodu s výrobky uvedenými výše ve třídách 1, 5 a 31 a službami uvedenými ve třídě 35, aranžování výkladních skříní.

Třídy výrobků a služeb:

1, 5, 31, 35

(210) O-517971

(111) **345495**

(220) 30.06.2014

(151) 29.04.2015

(540)

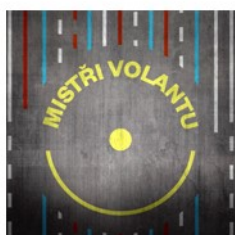

(594) Kombinovaná

(591) Barevná

(730) **Seznam.cz, a.s.**, Radlická 3294/10, Praha 5, Smíchov, 15000, CZ

(740) artpatent, advokátní kancelář s.r.o., Dukelských hrdinů 976/12, Praha 7, Holešovice, 17000

(511) (9) aparáty a přístroje vědecké, geodetické, fotografické, filmové, optické, přístroje pro vážení, měření, signalizaci, kontrolu, záchranu a přístroje učební, aparáty pro záznam, uchování, převod, přenos nebo reprodukci zvuku nebo obrazu, přístroje a nástroje pro vedení, přepínání, přeměnu, akumulaci, regulaci nebo řízení elektrického proudu, hasicí přístroje, telefony, záznamníky, faxy, ústředny, magnetické nebo optické suporty zvukových nebo zvukově obrazových záznamů, automatické distributory a mechanismy na mince, zapisovací pokladny, kalkulační stroje, přístroje pro zpracování informací a počítače, včetně jejich jednotlivých součástí a náhradních dílů ze třídy 9, baterie a články elektrické, elektrické akumulátory, počítačové hry s výstupem na PC nebo na TV, pohledy ilustrované se zvukovou nahrávkou, hrací skříně uváděné v činnosti vhozením mince, reklamní světelné přístroje, nosiče záznamů nahrané i nenahrané, videokazety nahrané i nenahrané, audiokazety nahrané i nenahrané, audiovizuální programy, audioprogramy, audiovizuální díla na nosičích, audiovizuální díla v digitální podobě, filmy, hudební díla na nosičích nebo v elektronické podobě, CD disky, DVD disky, programové vybavení pro počítače, software, hardware výpočetní techniky nebo komunikační nebo informační techniky, elektronické databáze a databázové produkty, informace a data a databáze a záznamy v elektronické podobě, elektronické nebo datové nebo informační nebo komunikační nebo výpočetní sítě, včetně jednotlivých součástí a náhradních dílů obsažených ve třídě 9, multimediální aplikace, elektronické multimediální nebo elektronické informační katalogy, elektronické časopisy, elektronická periodika a knihy v elektronické podobě; (35) reklamní, inzertní a propagační činnost, marketing, reklamní, inzertní a propagační činnost prostřednictvím jakéhokoliv média, prostřednictvím telefonní sítě nebo datové sítě nebo informační sítě nebo elektronické sítě nebo komunikační sítě nebo počítačové sítě, poskytování informací komerčního nebo reklamního charakteru, multimediálních informací komerčního charakteru, komerční využití Internetu v oblastech komerčních internetových médií a vyhledávacích služeb, on-line inzerce, pronájem informačních míst v rámci této třídy, činnost reklamní agentury, činnost ekonomických a/nebo organizačních poradců, zprostředkování v obchodních vztazích, merchandising, franchising, pomoc při využívání a řízení obchodního podniku, personální agentura, personální poradenství, automatizované zpracování dat, pomoc při provozování obchodů a obchodních činností průmyslového nebo obchodního podniku, služby, které zahrnují záznam, přepis, vypracování, kompilaci, přenášení nebo systematičnost písemných

či datových či elektronických sdělení a záznamů, jakož i využívání nebo kompilaci matematických a statistických údajů, organizační zabezpečování televizního vysílání, systém na podporu a intenzifikaci obchodních služeb, založený na zvýhodňování klíčových spolupracovníků a klientů, věrnostní a bonusové systémy, jako například poskytování slev a odměn; (38) telekomunikace, služby umožňující komunikaci jedné osoby s druhou, televizní vysílání, rozhlasové vysílání, digitální vysílání, televizní vysílání programů, televizní vysílání zábavných, vzdělávacích, výchovných, soutěžních, diskusních a informačních pořadů, telematika, šíření, výměna nebo získávání zpráv a informací, šíření elektronických časopisů, informací, elektronických periodik, knih v elektronické podobě, audio nebo audiovizuálních děl prostřednictvím informační nebo datové nebo elektronické nebo komunikační nebo telekomunikační nebo počítačové sítě, zejména Internetu, pomocí satelitů aj., informační služby na Internetu, související s televizním vysíláním, komunikace, poradenská činnost v oblasti sdělovacích prostředků, telekomunikací, informační služby v oblasti telekomunikací, informační kancelář, poskytování informačních služeb prostřednictvím počítačů, pronájem komunikačních míst; (41) nakladatelství a vydavatelství, ediční činnost, publikační činnost, nahrávání nosičů zvukových nebo obrazově zvukových, půjčování nahraných zvukových a zvukově obrazových záznamů, tvorba a šíření audiovizuálních děl, televizní zpravodajství, TV produkce, filmová produkce, televizní výroba programů, tvorba programů, tvorba a výroba televizních a audiovizuálních programů, agenturní činnost v oblasti kultury, zprostředkování v oblasti kultury, výchovy, zábavy a sportu, výchovná, vzdělávací, soutěžní a zábavní činnost, zábavní nebo kulturní nebo vzdělávací představení, organizace společenských a kulturních akcí, organizace, provozování a provádění her a soutěží i veřejných, výstavní činnost v oblasti kultury nebo zábavy nebo výchovy nebo vzdělávání, provozování tělovýchovných zařízení, pronájem a půjčování sportovních potřeb s výjimkou dopravních prostředků, půjčování knih, tiskovin, pronájem a půjčování audiopřístrojů, videopřístrojů, videorekordérů, videokamer, fotoaparátů, promítaček, rozhlasových a televizních přijímačů, filmů, kulturních a vzdělávacích potřeb a přístrojů, půjčování a pronájem obrazů, dekorací, pronájem stadiónů, tenisových dvorců, půjčování potápěčské výstroje, pronájem a půjčování sportovního nářadí s výjimkou dopravních prostředků, provozování a/nebo pronájem fitness centra.

Třídy výrobků a služeb:

9, 35, 38, 41

(210) O-514645

(111) **345771**

(220) 21.10.2014

(151) 06.05.2015

(540)



(594) Kombinovaná

(591) Barevná

(730) **Corpus Solutions a.s.**, Štětkova 1638/18, Praha 4, Nusle, 14000, CZ

(740) ZDVIHALOVÁ, s.r.o., Na Slatince 3284/1, Praha 10, Záběhlice, 10600

(511) (9) znalostní databáze, počítačové databáze, elektronické databáze; (35) analýza obchodních dat, sběr informací do počítačových databází, kompilování a systemizace informací do počítačových databází, řízení a správa počítačových databází, obchodní informační služby dodávané on-line z počítačové databáze nebo z Internetu, poskytování a sdílení informací o bezpečnostním know-how prostřednictvím Internetu (obchodní služby), provozování počítačové znalostní databáze (obchodní služby), marketingové analýzy, reklama a propagace, pomoc při řízení obchodních a průmyslových podniků; (38) přenos dat, přenos zpráv, elektronická výměna dat, elektronická výměna dat uložených v databázích přístupných prostřednictvím telekomunikačních sítí, počítačové komunikace a přístup k Internetu, sdílení technologických nástrojů aktivní obrany (analytické nástroje, SIEM nástroje), činnost platformy pro vzájemnou výměnu bezpečnostního know-how, pronájem přístupového času do počítačové databáze; (41) poskytování on-line vzdělávací počítačové databáze prostřednictvím Internetu, výuka zpracování dat, profesionální trénink

specialistů v simulovaném prostředí reálného kybernetického útoku; (42) počítačové analýzy, tvorba počítačových systémů, aktualizace a údržba počítačových programů, dálkové sledování počítačových systémů, konzultační služby v oblasti informačních technologií, poradenství v oblasti navrhování a vývoje počítačového hardwaru, převod (konverze) dat a počítačových programů (ne fyzický), služby v oblasti ochrany proti počítačovým virům, software jako služba (SaaS), zálohování dat externí, počítačové testování bezpečnosti produktů.

Třídy výrobků a služeb:

9, 35, 38, 41, 42

(210) O-517308

(111) **346165**

(220) 07.05.2014

(151) 29.05.2015

(540)

BluesAlive

(594) Slovní grafická

(730) **BLUES ALIVE s.r.o.**, Fialova 416/3, Šumperk, 78701, CZ

(740) Ing. Petr Soukup, patentový zástupce, tř. Svobody 43/39, Olomouc, 77900

(511) (6) umělecké a upomínkové předměty z kovů, jejich slitin a z náhražek kovů; (9) nosiče zvukových, obrazových a zvukově obrazových záznamů nahrané i nenahrané, data a databáze i jiné informace na všech druzích elektronických nosičů v rozsahu třídy 9, elektronické publikace, on-line dostupné publikace v síti Internet, elektronické prezentace, multimediální produkty; (16) periodické a neperiodické tiskoviny, manuály tištěné, časopisy, katalogy, pohlednice, kalendáře, fotografie, reklamní plakáty a letáky, prospekty, samolepky, upomínkové předměty z papíru, propagační předměty z papíru a lepenky; (20) umělecké a upomínkové předměty z umělých hmot, umělecké a upomínkové předměty keramické, skleněné, dřevěné, voskové a sádrové - vše v rámci této třídy; (35) reklamní, inzertní a propagační činnost včetně propagační tvorby mediální reklamy a TV reklamy, marketing, elektronická inzerce, on-line inzerce, zprostředkování obchodu s výrobky uvedenými ve třídě 9, propagace umělců, organizování a pořádání komerčních a reklamních výstav, přehlídek zboží a veletrhů, vytváření obchodních a obchodně informačních sítí, rozšiřování reklamních dokumentů, organizování a pořádání reklamních módních přehlídek; (41) agenturní činnost v oblasti kultury a zábavy, zprostředkování v oblasti kultury, hudby, výchovy, zábavy a sportu, organizace a pořádání společenských, kulturních a sportovních akcí, zejména festivalů, hudebních produkcí a jiných hudebních setkání, výstavní činnost v oblasti kultury, zábavy, hudby, výchovy nebo vzdělávání, hudební a hudebně vzdělávací a soutěžní činnost, organizace a vyhodnocování soutěží, udělování hudebních cen, pořádání odborných seminářů a konferencí, vydavatelská a nakladatelská činnost, nahrávání, rozmnožování a pronájem nosičů zvukových nebo obrazově-zvukových nosičů a hudebnin, tvorba a šíření audiovizuálních děl, organizování a pořádání výstav k nekomerčním účelům.

Třídy výrobků a služeb:

6, 9, 16, 20, 35, 41

(210) O-513399

(111) **346177**

(220) 23.06.2014

(151) 29.05.2015

(540)

AROS

(592) Slovní

(730) **AROS-osiva s.r.o.**, Trousilova 1066/1, Praha 8, Kobylisy, 18200, CZ

(740) Rott, Růžička & Guttman a spol., Výskočilova 1566, Praha 4, Míchle, 14000

(511) (1) hnojiva, hnojiva pro půdu, substráty, zemina pro pěstování, chemické přípravky pro zkvalitnění půdy, půda - humus, přípravky pro hnojení, rašelina (hnojivo), mořidla na ochranu semen, vzácné zeminy, chemické

výrobky určené pro zemědělství, zahradnictví a lesnictví; (5) pesticidy, chemické přípravky pro pesticidní účely, přípravky pro sterilizaci půdy, fungicidy, herbicidy; (20) košíkářské výrobky, ptačí budky, pelíšky a boudy pro zvířata; (31) krmiva, krmné směsi, doplňkové látky a premixy pro zvířata, osivo, semena rostlin, rostliny a přírodní květiny, travní směsi, travní osiva, travní semena, zemědělské, zahradnické a lesní produkty nezahrnuté v jiných třídách; (35) velkoobchodní a maloobchodní služby v oblasti hnojiv pro půdu, zemin, půdy, chemických přípravků pro zkvalitnění půdy, přípravků pro hnojení, mořidel, vzácných zemin, pesticidů, přípravků pro sterilizaci půdy, osiv, semen rostlin, rostlin, přírodních květin a krmiv, reklamní činnost, marketing, mediální zastoupení firem, kopírování dokumentů, služby modelingové agentury, aranžování výkladních skříní, zprostředkovatelská činnost v oblasti obchodu s výrobky, uvedenými ve třídách 1, 5 a 31, prodej zvukových a zvukově-obrazových záznamů; (36) realitní služby, správa nemovitostí; (37) stavebnictví, údržba nemovitostí, dezinfekce, dezinfekce a deratizace objektů; (40) nakládání s odpady, zpracování dřeva, vazby publikací, knihárství, tiskárenské a polygrafické služby; (41) vydavatelská činnost, výroba, rozmnožování, distribuce a pronájem zvukových a zvukově-obrazových záznamů; (42) projektování pozemkových úprav, výzkum a vývoj v oblasti přírodních věd, technických věd a společenských věd, testování výrobků, služby měření, služby v oblasti průmyslové analýzy a kontroly, zpracování odborných teorií a posudků, technické poradenství a konzultační činnost, návrhářské a designéřské služby, odborné testování, inženýrsko-technické služby, projektování; (44) zemědělské, zahradnické, rybníkářské, lesnické a myslivecké služby, aranžování květin, diagnostická zkušební a poradenská činnost v ochraně rostlin a ošetřování rostlin, rostlinných produktů a půdy, nakládání s reprodukčním materiálem dřevin, zprostředkovatelská činnost v oboru zemědělství a genetického inženýrství.

Třídy výrobků a služeb:

1, 5, 20, 31, 35, 36, 37, 40, 41, 42, 44

(210) O-514486

(111) **346243**

(220) 24.09.2014

(151) 29.05.2015

(540)



eLegal
advokátní kancelář

(594) Slovní grafická

(591) Barevná

(730) **eLegal advokátní kancelář, s.r.o.**, Sokolovská 695/115b, Praha 8, Karlín, 18600, CZ

(511) (36) poradenství v oblasti nemovitostí, správa nemovitostí, služby týkající se cenných papírů, správa cenných papírů; (41) školení a přednášková činnost, volnočasové aktivity se sportovním a kulturním zaměřením, publikační činnost v oblasti práva; (45) poskytování právních služeb fyzickým a právnickým osobám, právní poradenství, právní zastupování.

Třídy výrobků a služeb:

36, 41, 45

(210) O-516616

(111) **346287**
(220) 23.10.2014
(151) 29.05.2015
(540)

LEWBJ

(594) Kombinovaná
(730) **Marek Petr Ing.**, Dukelských hrdinů 839, Chodov, 35735, CZ
(511) (25) oděvy, obuv.
Třídy výrobků a služeb:
25
(210) O-517377

(111) **346539**
(220) 19.11.2014
(151) 10.06.2015
(540)

STAHLMANN
SICHER. FEST. WERKZEUGE
OPRAVUJÍ KVALITNÍ NÁŘADÍ
REAL QUALITY TOOLS

(594) Kombinovaná
(591) Barevná
(730) **Řehounek František**, Pouchovská 1272, Hradec Králové, 50003, CZ
(511) (6) bedny na nářadí (kovové), (prázdné), svěrky (kovové), šrouby (kovové), matice šroubové (kovové), skříňky na nářadí (kovové) (prázdné), pracovní stoly dílenské (kovové), kovové vozíky na nářadí - v rámci této třídy (prázdné nebo s nářadím); (8) brusné kotouče (ruční nástroje), břity, hroty (části ručních nástrojů a nářadí), dláta, držáky vrtáků (ruční nářadí), důlkovače (ruční nástroje), hevery (ruční), jehlové pilníky, kladiva (ruční), kleště, kleště štípací, kleštiny (upínací nářadí), klíče (ruční nářadí), lopaty (ruční nářadí), nástavce pro závitnice, nástroje a nářadí ruční, nože pro hobby použití (skalpely), nůžky, ohýbání trubek (nástroje na -), páky (nářadí), pilky (ruční nářadí), pilníky (nástroje), pilové listy (části ručních nástrojů), pistole ruční na vytlačování tmelu, průbojníky, rámy na ruční pily, ruční vrtačky, rezačky trubek (ruční nástroje), řezné nástroje (ruční), sekáče kovářské (ruční nástroje), sekery, sekyrky, stahováky, svěrky (ruční nářadí), šroubováky, vratidla na závitníky, vrtáky, závitnice (ruční nástroje), zemědělské nástroje a nářadí (ruční), speciální nářadí pro opravy automobilů; (11) svítilny (baterky), svítilny (elektrické kapesní -).

Třídy výrobků a služeb:
6, 8, 11
(210) O-517999

(111) **346823**
(220) 09.12.2014
(151) 24.06.2015
(540)



(594) Kombinovaná
(591) Barevná
(730) **DELMAX s.r.o.**, U Chemičky 1087/5, Ústí nad Labem, Ústí nad Labem-centrum, 40001, CZ
(740) JUDr. David Karabec, Na Stráži 1306/1306/5, Praha 8, 18000
(511) (35) obchodní služby - sestavování vyúčtování spotřeb tepla, chladu, energie a vody, sestavování výpisů z účtů nákladů na vodu a teplo; (36) finanční služby rozúčtování vody a tepla v bytových domech a komerčních prostorech; (37) vodoinstalérství, plynoinstalérství a topenářství, montáž, údržba a opravy potrubních technologií v bytových a nebytových objektech, montáž, údržba a opravy venkovních potrubních technologií, montáž, výměna, údržba a revize přístrojů na měření odběru tepla, vody a energií, montáž, výměna a údržba prvků dálkového odečtu odběru tepla, vody a energií, repase vodoměrů, montáž, výměna, údržba a revize regulační techniky, regulace teploty a tlaku, vyvažování topných soustav, montáž, výměna a údržba tepelných, ventilačních a klimatizačních zařízení, záruční i pozáruční servis tepelných, ventilačních a klimatizačních zařízení, revize tepelných, ventilačních a klimatizačních zařízení, zajišťování nepřetržitě a havarijní služby v oblasti vodoinstalérství, plynoinstalérství a topenářství, revize a tlakové zkoušky rozvodů plynu, vody a kanalizace, drobné zednické práce, čištění kanalizací a přípojek, čištění a nátěry odpadních jímek, poradenská a konzultační činnost v oblasti vodoinstalérství, plynoinstalérství a topenářství; (41) pořádání kurzů, školení a seminářů v oblasti vodoinstalérství, plynoinstalérství a topenářství, pořádání instruktážních výcviků, zkoušení a přezkušování v oblasti vodoinstalérství, plynoinstalérství a topenářství, pořádání odborných školení v oblasti odečtových technologií; (42) dálkové odečty přístrojů na měření odběru tepla, vody a energií, dálkové sledování stavu odběrů, regulace dodávek energií, dálková odpojení a připojení odběrného místa, odečty a kontrola plombování elektroměrů, plynometrů, vodoměrů a měřičů tepla, poradenství v oblasti měření a regulace energií, projektová činnost v oblasti vodoinstalérství, plynoinstalérství a topenářství, vydávání technických dobrodání, expertiz a posudků v oblasti vodoinstalérství, plynoinstalérství a topenářství, práce a služby měřicích vozů pro analýzu vodovodních a kanalizačních sítí, kontrola kanalizací televizní kamerou, zkoušky vodotěsnosti, vyhledávání poruch na vodovodních potrubích pomocí přístrojů, pronájem přístrojů pro měření a odečet odběru tepla, vody a energií.

Třídy výrobků a služeb:
35, 36, 37, 41, 42
(210) O-518509

(111) **347063**
(220) 02.10.2014
(151) 08.07.2015
(540)



(594) Kombinovaná
(591) Barevná
(730) **Unie obhájců České republiky, z. s.**, Na strži 2102/61a, Praha 4, Krč,

- 14000, CZ
- (740) JUDr. Petr Svoboda, advokát, Havlíčkova 1680/13, Praha 1, Nové Město, 11000
- (511) (16) papír a výrobky z papíru jako plakáty, kalendáře, pohlednice, gratulace, dopisní papíry, obálky, samolepky, obtisky, fotografie, poznámkové bloky, desky na spisy, pořadače, omalovánky, aktivity books (diáře), balicí papír, obaly všeho druhu papírové, listy, pytlíky a sáčky pro obalovou techniku, školní sešity, skicáky, papírové tašky, papírové kapesníky, papírové ubrusy a ubrousky, hlavolamy papírové, těžítka, periodické a neperiodické publikace, odborné publikace, brožury, knihy, časopisy, informační materiály, tiskoviny všeho druhu, zejména knihy, časopisy, katalogy, monografie, bibliofilie, papírové billboardy, reklamní, inzertní, propagační a uživatelské tiskoviny i materiály, prospekty, mapy, fotografie, psací potřeby; (35) reklamní a propagační činnost, obchodní činnost - pomoc při řízení, obchodní a průmyslové podniky - pomoc při řízení, příprava a vyhotovení daňového přiznání, ekonomické a obchodně organizační poradenství, poskytování obchodních informačních služeb a provozování informačního systému v oblasti podnikání, reklamní, propagační a inzertní činnost včetně reklamy, propagace a inzerce šířené rozhlasem, televizí a elektronickými médii, zprostředkování obchodu s výrobky třídy 16, organizování a pořádání výstav a přehlídek komerčního charakteru, průzkumy trhu, průzkumy veřejného mínění; (41) vydavatelská a nakladatelská činnost, pořádání odborných kurzů, školení a jiných vzdělávacích akcí, včetně lektorské činnosti, činnost vzdělávací, školicí a výchovná, organizování odborných zkoušek advokátů, organizování doplňkového mimoškolního vzdělávání, poskytování informací o výchově a vzdělávání, organizování, vedení a řízení školení, pracovních setkání, seminářů, konferencí a kolokvií, organizování a plánování večírků, organizování vzdělávacích soutěží, klubové služby pro vzdělávání, výchovu a zábavní činnost, knihovny, sportovní aktivity, organizování plešů, výchova, vzdělávání, poskytování on-line elektronických publikací (bez možnosti stažení); (45) právní služby všeho druhu zařazené do této třídy, právní poradenství v obchodní a podnikatelské činnosti, arbitrážní služby, ochrana duševního vlastnictví, poradenství a konzultační služby v oblasti duševního vlastnictví, právní služby, registrace v oblasti názvů domén, mimosoudní řešení sporů, mediace, služby v oblasti politického lobování, dohled nad zákonností a dodržováním základních práv a svobod garantovaných ústavním pořádkem České republiky a respektováním přirozených práv člověka a poskytování ochrany před porušováním, poškozováním a krácením těchto práv a svobod v trestním řízení, zejména práva na obhajobu dle článku 40 odstavec 3 Listiny základních práv a svobod.

Třídy výrobků a služeb:
16, 35, 41, 45
(210) O-516837

- (111) **347212**
(220) 11.03.2015
(151) 08.07.2015
(540)



- (594) Kombinovaná
(730) **VINAŘSTVÍ POD HRADEM s.r.o.**, č. p. 188, Klentnice, 69201, CZ
(740) Mgr. Kateřina Vaňková, Mgr. Kateřina Vaňková, Nerudova 1095/24, Kuřim, 66434
(511) (32) nealkoholické nápoje zejména z vinné révy; (33) alkoholické nápoje s výjimkou piva, víno, šumivá vína; (35) propagační činnost, reklama, pomoc při řízení obchodní činnosti s vínem.

Třídy výrobků a služeb:
32, 33, 35
(210) O-520128

- (111) **347308**
(220) 24.11.2014
(151) 15.07.2015
(540)



- (594) Kombinovaná
(730) **AROS-osiva s.r.o.**, Trousilova 1066/1, Praha 8, Kobylisy, 18200, CZ
(740) Rott, Růžička & Guttman a spol., Vyskočilova 1566, Praha 4, Michle, 14000
(511) (1) hnojiva, hnojiva pro půdu, substráty, zemina pro pěstování, chemické přípravky pro zkvalitnění půdy, půda - humus, přípravky pro hnojení, rašelina (hnojivo), mořidla na ochranu semen, vzácné zeminy, chemické výrobky určené pro zemědělství, zahradnictví a lesnictví; (5) pesticidy, chemické přípravky pro pesticidní účely, přípravky pro sterilizaci půdy, fungicidy, herbicidy; (31) krmiva, krmné směsi, doplňkové látky a premixy pro zvířata v rámci této třídy, osivo, semena rostlin, rostliny a přírodní květiny, cibuloviny, okrasné rostliny, travní směsi, travní osiva, travní semena, zemědělské, zahradnické a lesní produkty nezahmuté v jiných třídách; (35) velkoobchodní a maloobchodní služby v oblasti hnojiv pro půdu, zemin, půdy, chemických přípravků pro zkvalitnění půdy, přípravků pro hnojení, mořidel, vzácných zemin, pesticidů, přípravků pro sterilizaci půdy, osiv, semen rostlin, rostlin, přírodních květin a krmiv, reklamní činnost, marketing, mediální zastoupení firem, kopírování dokumentů, zprostředkovatelská činnost v oblasti obchodu s výrobky uvedenými výše ve třídách 1, 5 a 31 a službami uvedenými ve třídě 35, aranžování výkladních skříní.

Třídy výrobků a služeb:
1, 5, 31, 35
(210) O-518116

- (111) **347322**
(220) 09.12.2014
(151) 15.07.2015
(540)



- (594) Kombinovaná
(591) Barevná
(730) **DELMAX s.r.o.**, U Chemičky 1087/5, Ústí nad Labem, Ústí nad Labem-centrum, 40001, CZ
(740) JUDr. David Karabec, Na Stráži 1306/5, Praha 8, 18000
(511) (35) obchodní služby - sestavování vyúčtování spotřeb tepla, chladu, energie a vody, sestavování výpisů z účtů nákladů na vodu a teplo; (36) finanční služby rozúčtování vody a tepla v bytových domech a komerčních prostorech; (37) vodoinstalérství, plynoinstalérství a topenářství, montáž, údržba a opravy potrubních technologií v bytových a nebytových objektech, montáž, údržba a opravy venkovních potrubních technologií, montáž, výměna, údržba a revize přístrojů na měření odběru tepla, vody a energií, montáž, výměna a údržba prvků dálkového odečtu odběru tepla, vody a energií, repase vodoměrů, montáž, výměna, údržba a revize regulační techniky, regulace teploty a tlaku, vyvažování topných soustav, montáž, výměna a údržba tepelných, ventilačních a klimatizačních zařízení, záruční i pozáruční servis tepelných, ventilačních a klimatizačních zařízení, revize tepelných, ventilačních a klimatizačních zařízení, zajišťování nepřetržité a havarijní služby v oblasti vodoinstalérství, plynoinstalérství a topenářství, revize a tlakové zkoušky rozvodů plynu, vody a kanalizace, drobné zednické práce, čištění kanalizací a přípojek, čištění a nátěry odpadních jímek, poradenská a konzultační činnost v oblasti vodoinstalérství, plynoinstalérství a topenářství; (41) pořádání kurzů,

školení a seminářů v oblasti vodoinstalatérství, plynoinstalatérství a topenářství, pořádání instruktážních výcviků, zkoušení a přezkušování v oblasti vodoinstalatérství, plynoinstalatérství a topenářství, pořádání odborných školení v oblasti odečtových technologií; (42) dálkové odečty přístrojů na měření odběru tepla, vody a energií, dálkové sledování stavu odběrů, regulace dodávek energií, dálková odpojení a připojení odběrného místa; odečty a kontrola plombování elektroměrů, plynoměrů, vodoměrů a měřičů tepla, poradenství v oblasti měření a regulace energií, projektová činnost v oblasti vodoinstalatérství, plynoinstalatérství a topenářství, vydávání technických dobrozdání, expertiz a posudků v oblasti vodoinstalatérství, plynoinstalatérství a topenářství, práce a služby měřicích vozů pro analýzu vodovodních a kanalizačních sítí, kontrola kanalizací televizní kamerou, zkoušky vodotěsnosti, vyhledávání poruch na vodovodních potrubích pomocí přístrojů, pronájem přístrojů pro měření a odečet odběru tepla, vody a energií.

Třídy výrobků a služeb:

35, 36, 37, 41, 42

(210) O-518510

(111) **347825**

(220) 25.11.2014

(151) 12.08.2015

(540)

SilverHorse

(592) Slovní

(730) **IKARUS Comp. s.r.o.**, Vrázova 513/9, Praha 5, Smíchov, 15000, CZ

(511) (5) farmaceutické a veterinářské výrobky, hygienické výrobky pro léčebné účely, dietní potraviny a dietetické přípravky pro léčebné nebo veterinární účely, potravní doplňky pro lidskou potřebu a pro zvířata, náplasti, obvazový materiál, dezinfekční přípravky; (18) kůže a její imitace, zboží vyrobené z těchto materiálů nezahnuté v jiných třídách, konkrétně kožené pásky, zvířecí kůže, usně, kufry a cestovní tašky, biče, jezdecké postroje a sedla; (35) reklamní a propagační činnost, zprostředkování obchodní činnosti pro výrobky uvedené výše ve tř. 5, 18.

Třídy výrobků a služeb:

5, 18, 35

(210) O-518167

(111) **347881**

(220) 10.02.2015

(151) 12.08.2015

(540)

VINAŘSTVÍ VICHARD

(592) Slovní

(730) **Vinařství Vichard s.r.o.**, Vídeňská 256/20, Mikulov, 69201, CZ

(740) PROPATENT, JUDr. Matěj Sedláček, Pod Pekařkou 107/1, Praha 4, Podolí, 14700

(511) (32) nealkoholické nápoje, limonády, mošty, ovocné šťávy a koncentráty, stolové vody, zeleninové šťávy a koncentráty, minerální vody, sirupy a jiné přípravky ke zhotovování nápojů, šumivé nápoje a jiné nápoje nealkoholické; (33) vína všeho druhu, alkoholické nápoje s obsahem vína; (35) zprostředkovatelská, konzultační a poradenská činnost v oblasti obchodu, provozování internetového obchodu a export - import, maloobchod a velkoobchod, vše s víny všeho druhu a nealkoholickými nápoji všeho druhu, obchodní provoz vinotéky a vinného domu - specializovaných obchodů pro prodej a ochutnávku nealkoholických nápojů a vína, reklama prostřednictvím všech druhů médií, marketing; (40) vinařství - výroba vína, zpracování vinných hroznů.

Třídy výrobků a služeb:

32, 33, 35, 40

(210) O-519934

(111) **348369**

(220) 13.11.2014

(151) 09.09.2015

(540)



(593) Obrazová

(730) **ÚSTAV LETECKÉHO ZDRAVOTNICTVÍ PRAHA**, Generála Píky 229/1, Praha 6, Dejvice, 16000, CZ

(511) (41) poskytování informací o výchově a vzdělávání, vyučování, vzdělávání, organizování a vedení seminářů, organizování a vedení konferencí, organizování a vedení kongresů, školení, praktický výcvik, zkoušení, přezkoušení; (42) ověřování a hodnocení zdravotnických metod, postupů, technik a léků, řešení projektů lékařských věd technologií; (43) pronajímání jednacích místností, osvětlovacích přístrojů a techniky; (44) poskytování lékařské zdravotní péče, letecko-lékařských a pracovních-lékařských prohlídek, péče o hygienu a krásu osob a komplexních lékařských služeb, posudková činnost v lékařství, všeobecné a specializované zdravotnické služby (diagnostické, preventivní, léčebné, rehabilitační).

Třídy výrobků a služeb:

41, 42, 43, 44

(210) O-517893

(111) **348603**

(220) 02.02.2015

(151) 23.09.2015

(540)



(594) Kombinovaná

(591) Barevná

(730) **Monos Technology s.r.o.**, Předbranská 415, Uherský Brod, 68801, CZ

(511) (1) hnojiva, chemické preparáty určené k ošetření vína, chemické přípravky určené k ošetření vody v bazénech, zahradnické chemikálie s výjimkou fungicidů, herbicidů, insekticidů a přípravky proti parazitům, zemina a zahradnické substráty, křemelina, chemické výrobky určené ke konzervování potravin, tříslicí materiály, chemické výrobky určené pro průmysl, zemědělství, zahradnictví a lesnictví; (5) dezinfekční prostředky, fungicidy, herbicidy, insekticidy a přípravky proti parazitům; (6) kovové stavební materiály na výstavbu a ochranu vinic; (7) stroje pro úpravu a údržbu porostů, lisy, mlýnky, mlýnkoodstopkovače a drtiče pro zpracování hroznů a vín, čerpadla a filtrační stroje pro zpracování hroznů a vína, filtry, filtrační desky a svíčky jako součásti filtračních strojů a zařízení; (8) kleště, nůžky, pilky, kladiva a ostatní ruční nářadí a nástroje s ručním pohonem; (9) teploměry, vlhkoměry, moštoměry, lihoměry, cukroměry, přístroje pro laboratorní analýzy, termokapsle, vinoměry, refraktometry, ebullioskopy, laboratorní sklo, přístroje pro vážení, měření, signalizaci, kontrolu; (11) chladicí, ohřívací, filtrační, plnicí, rozvodná, uzavírací a čistící zařízení pro zpracování hroznů a vína, filtry, filtrační desky, filtrační svíčky; (17) materiály těsnící, ucpávací a izolační, hadice, spojky, spony, zátky a těsnění, ohebné trubky nekovové; (19) nekovové stavební výrobky a materiály pro výstavbu a ochranu vinic, dřevěné a plastové ploty, sloupky, stavební konstrukce, stavební dřevěné polotovary a řezivo, dřevo na výrobu sudů; (20) těsnící uzávěry a zátky nekovové, zátky korkové, sudy, kádě a bečky dřevěné, sudy, kádě a barely, nádoby a kanystry plastové, přepravy a kontejnery přepravní nekovové, koše a košíky nekovové, dřevěné obaly, dřevěné obaly na lahve, stojany na lahve, nekovové podstavce na sudy, police, stoly pracovní, nábytek, žebříky ze dřeva nebo umělých hmot; (21)

lahve, demižony, košťáče, násosky (pipety), kamenina, karafy, stolní lahve, džbány skleněné i keramické, skleničky, misky, porcelán, postřikovače, zavlažovače a rosiče, čističí potřeby jako hadry na čištění, mycí houby, utěrky, prachovky, kartáče, smetáky.

Třídy výrobků a služeb:

1, 5, 6, 7, 8, 9, 11, 17, 19, 20, 21

(210) O-519668

(111) **348604**

(220) 02.02.2015

(151) 23.09.2015

(540)



(594) Kombinovaná

(591) Barevná

(730) **Monos Technology s.r.o.**, Předbranská 415, Uherský Brod, 68801, CZ

(511) (1) hnojiva, chemické preparáty určené k ošetření vína, chemické přípravky určené k ošetření vody v bazénech, zahradnické chemikálie s výjimkou fungicidů, herbicidů, insekticidů a přípravky proti parazitům; zemina a zahradnické substráty, křemelina, chemické výrobky určené ke konzervování potravin, tříslicí materiály, chemické výrobky určené pro průmysl, zemědělství, zahradnictví a lesnictví; (5) dezinfekční prostředky, fungicidy, herbicidy, insekticidy a přípravky proti parazitům; (6) kovové stavební materiály na výstavbu a ochranu vinic; (7) stroje pro úpravu a údržbu porostů, lisy, mlýnky, mlýnkoodstopkovače a drtiče pro zpracování hroznů a vín, čerpadla a filtrační stroje pro zpracování hroznů a vína, filtry, filtrační desky a svíčky jako součásti filtračních strojů a zařízení; (8) kleště, nůžky, pilky, kladiva a ostatní ruční nářadí a nástroje s ručním pohonem; (9) teploměry, vlhkoměry, moštoměry, lihoměry, cukroměry, přístroje pro laboratorní analýzy, termokapsle, vinoměry, refraktometry, ebulioskopy, laboratorní sklo, přístroje pro vážení, měření, signalizaci, kontrolu; (11) chladicí, ohřívací, filtrační, plnicí, rozvodná, uzavírací a čističí zařízení pro zpracování hroznů a vína, filtry, filtrační desky, filtrační svíčky; (17) materiály těsnící, ucpávací a izolační, hadice, spojky, spony, zátky a těsnění, ohebné trubky nekovové; (19) nekovové stavební výrobky a materiály pro výstavbu a ochranu vinic, dřevěné a plastové ploty, sloupy, stavební konstrukce, stavební dřevěné polotovary a řezivo, dřevo na výrobu sudů; (20) těsnící uzávěry a zátky nekovové, zátky korkové, sudy, kádě a bečky dřevěné, sudy, kádě a barely, nádoby a kanystry plastové, přepravky a kontejnery přepravní nekovové, koše a košíky nekovové, dřevěné obaly, police, stoly pracovní, nábytek, žebříky ze dřeva nebo umělých hmot; (21) lahve, demižony, košťáče, násosky (pipety), kamenina, karafy, stolní lahve, džbány skleněné i keramické, skleničky, misky, porcelán, postřikovače, zavlažovače a rosiče, čističí potřeby jako hadry na čištění, mycí houby, utěrky, prachovky, kartáče, smetáky.

Třídy výrobků a služeb:

1, 5, 6, 7, 8, 9, 11, 17, 19, 20, 21

(210) O-519669

(111) **348651**

(220) 13.02.2015

(151) 23.09.2015

(540)



VINAŘSTVÍ
pod
HRADEM

(594) Kombinovaná

(730) **VINAŘSTVÍ POD HRADEM s.r.o.**, č. p. 188, Klentnice, 69201, CZ

(740) Mgr. Kateřina Vaňková, Mgr. Kateřina Vaňková, Nerudova 1095/24, Kuřim, 66434

(511) (32) nealkoholické nápoje zejména z vinné révy; (33) alkoholické nápoje s výjimkou piva, víno, šumivá vína; (35) propagační činnost, reklama, pomoc při řízení obchodní činnosti s vínem.

Třídy výrobků a služeb:

32, 33, 35

(210) O-520045

(111) **348936**

(220) 20.03.2015

(151) 07.10.2015

(540)

CK SCHOLARE

(592) Slovní

(730) **CK SCHOLARE, s.r.o.**, Jana Babáka 2733/11, Brno, Královo Pole, 61200, CZ

(740) PROPATENT, JUDr. Matěj Sedláček, Pod Pekařkou 107/1, Praha 4, Podolí, 14700

(511) (35) poskytování obchodních nebo podnikatelských informací, obchodní nebo podnikatelské poradenství (profesionální), pomoc při řízení obchodní činnosti, obchodní reklama (pro třetí osoby), prezentace výrobků v komunikačních médiích pro účely maloobchodu, překlad a systemizace informací do počítačových databází, poradenství v obchodní činnosti, poradenství (podnikové) a obchodní management, vydávání reklamních nebo náborových, propagačních a inzertních textů, pronájem reklamních materiálů, reklama on-line v počítačové síti, reklamní agentury, poradenské služby v oblasti řízení obchodu nebo podnikání, vyhledávání dat v počítačových souborech (pro třetí osoby), reklama (propagace), pronájem a aktualizování reklamních materiálů, rozšiřování reklamních materiálů zákazníkům (letáky, prospekty, tisky, vzorky), služby v oblasti grafické úpravy pro reklamní účely, předvádění zboží, průzkum trhu; (39) provozování cestovní kanceláře v rámci této třídy, poskytování a zprostředkování cestovních služeb, organizování zájezdů, provozování cestovní agentury v rámci této třídy, včetně služeb spojených s přípravou zavazadel a nákladů, informace o zájezdech a cestách, rezervace a prodej jízdenek, letenek a lodních lístků, místenek, poskytování informací o jízdních rádech a tarifech, poskytování informací o dopravních cestách a způsobech dopravy, průvodcovské služby, zprostředkování dopravy, rezervace a objednávky přeprav; (41) dálkové studium, elektronické publikování, informace o možnostech rekreace, informace o možnostech zábavy, informace o výchově a vzdělávání, výchovně-zábavné klubové služby, knihovny (půjčovny knih), korespondenční kurzy, koučink (školení), organizování a vedení kolokvií, organizování a vedení konferencí, organizování a vedení kongresů, organizování a vedení seminářů, organizování a vedení sympozií, organizování plesů, organizování vzdělávacích nebo zábavných soutěží, plánování a organizování večírků, pomoc při výběru povolání, poradenství pro volbu povolání, pořádání a řízení pracovních setkání (školení), poskytování on-line elektronických publikací (bez možnosti stažení), zábavné služby pro prázdninové tábory, profesní rekvalifikace, předprodej vstupenek, studium dálkové, školení, pořádání a řízení školení, školství, internátní školy, výcvik (instruktážní), výcvik (praktický), výcvik (výchovný), vydávání elektronických knih a časopisů on-line, vydávání knih, vydávání textů, s výjimkou reklamních nebo náborových, organizování kulturních nebo vzdělávacích výstav, vyučování (instruktážní služby), vyučování (výchovné služby), vyučování (výuka), vyučování (vzdělávání), výuka (vyučování),

vzdělávání (výchovné služby).
Třídy výrobků a služeb:
35, 39, 41
(210) O-520976

(111) **350746**
(220) 07.05.2014
(151) 13.01.2016
(540)

(111) **348937**
(220) 20.03.2015
(151) 07.10.2015
(540)

SCHOLARE

(592) Slovní
(730) **CK SCHOLARE, s.r.o.**, Jana Babáka 2733/11, Brno, Královo Pole, 61200, CZ
(740) PROPATENT, JUDr. Matěj Sedláček, Pod Pekařkou 107/1, Praha 4, Podolí, 14700
(511) (35) poskytování obchodních nebo podnikatelských informací, obchodní nebo podnikatelské poradenství (profesionální), pomoc při řízení obchodní činnosti, obchodní reklama (pro třetí osoby), prezentace výrobků v komunikačních médiích pro účely maloobchodu, překlad a systemizace informací do počítačových databází, poradenství v obchodní činnosti, poradenství (podnikové) a obchodní management, vydávání reklamních nebo náborových, propagačních a inzertních textů, pronájem reklamních materiálů, reklama on-line v počítačové síti, reklamní agentury, poradenské služby v oblasti řízení obchodu nebo podnikání, vyhledávání dat v počítačových souborech (pro třetí osoby), reklama (propagace), pronájem a aktualizování reklamních materiálů, rozšiřování reklamních materiálů zákazníkům (letáky, prospekty, tisky, vzorky), služby v oblasti grafické úpravy pro reklamní účely, předvádění zboží, průzkum trhu; (39) provozování cestovní kanceláře v rámci této třídy, poskytování a zprostředkování cestovních služeb, organizování zájezdů, provozování cestovní agentury v rámci této třídy, včetně služeb spojených s přípravou zavazadel a nákladů, informace o zájezdech a cestách, rezervace a prodej jízdenek, letenek a lodních lístků, místenek, poskytování informací o jízdních řádech a tarifech, poskytování informací o dopravních cestách a způsobech dopravy, průvodcovské služby, zprostředkování dopravy, rezervace a objednávky přeprav; (41) dálkové studium, elektronické publikování, informace o možnostech rekreace, informace o možnostech zábavy, informace o výchově a vzdělávání, výchovně-zábavné klubové služby, knihovny (půjčovny knih), korespondenční kurzy, koučink (školení), organizování a vedení kolokvií, organizování a vedení konferencí, organizování a vedení kongresů, organizování a vedení seminářů, organizování a vedení symposií, organizování plesů, organizování vzdělávacích nebo zábavných soutěží, plánování a organizování večírků, pomoc při výběru povolání, poradenství pro volbu povolání, pořádání a řízení pracovních setkání (školení), poskytování on-line elektronických publikací (bez možnosti stažení), zábavné služby pro prázdninové tábory, profesní rekvalifikace, předprodej vstupenek, studium dálkové, školení, pořádání a řízení školení, školství, internátní školy, výcvik (instruktážní), výcvik (praktický), výcvik (výchovný), vydávání elektronických knih a časopisů on-line, vydávání knih, vydávání textů, s výjimkou reklamních nebo náborových, organizování kulturních nebo vzdělávacích výstav, vyučování (instruktážní služby), vyučování (výchovné služby), vyučování (výuka), vyučování (vzdělávání), výuka (vyučování), vzdělávání (výchovné služby).
Třídy výrobků a služeb:
35, 39, 41
(210) O-520977



(594) Kombinovaná
(591) Barevná
(730) **INFO GATE k.s.**, Andrštova 1078/7, Praha 8, Libeň, 18000, CZ
(511) (9) aparáty a přístroje vědecké, geodetické, fotografické, filmové, optické, přístroje pro vážení, měření, signalizaci, kontrolu, záchranu a přístroje učební, aparáty pro záznam, uchování, převod, přenos nebo reprodukci zvuku nebo obrazu, přístroje a nástroje pro vedení, přepínání, přeměnu, akumulaci, regulaci nebo řízení elektrického proudu, přístroje pro zpracování informací a počítače včetně jejich jednotlivých součástí a náhradních dílů ze třídy 9, nosiče záznamů nahrané i nenahrané, videokazety nahrané i nenahrané, audiokazety nahrané i nenahrané, audiovizuální programy, audio programy, audiovizuální díla na nosičích, audiovizuální díla v digitální podobě, exponované filmy, hudební díla na nosičích nebo v elektronické podobě, CD disky, DVD disky, obaly na CD disky nebo DVD disky nebo nosiče záznamů, programové vybavení pro počítače, software, hardware výpočetní techniky nebo komunikační nebo informační techniky, interaktivní software, interaktivní databáze, elektronické databáze a databázové produkty, informace a data a databáze a záznamy v elektronické podobě, elektronické nebo datové nebo informační nebo komunikační nebo výpočetní sítě včetně jednotlivých součástí a náhradních dílů obsažených ve třídě 9, multimediální aplikace, elektronické multimediální nebo elektronické informační katalogy, elektronické časopisy, elektronická periodika a knihy v elektronické podobě, počítačový software pro nahrávání, stahování a zpracování obrázků a obrazových dat, software pro tvorbu a organizaci fotografií a obrázků, software pro zacházení s fotografiemi a pro jejich editaci, software a hardware pro digitální zobrazování, software pro tvorbu fotografických alb, hologramy, mikročipové nebo magnetické karty (kódované); (16) fotografie, tiskárenské výrobky zahrnuté v této třídě, plakáty, fotografie, kalendáře, diáře, pohlednice, gratulace, blahopřání, zápisníky, dopisní papíry, obálky, samolepky, obtisky, poznámkové bloky, desky na spisy, pořadače, omalovánky, balicí papír, obaly všeho druhu papírové, listy papíru, pytlíky a sáčky pro obalovou techniku spadající do této třídy, školní sešity, skicáky, propisky, tužky, pastelky, tuhy, gumy, ořezávátka na tužky, ořezávací strojky na tužky, penály, učební potřeby s výjimkou nábytku, papírenské výrobky, papírové tašky, papírové kapesníky, papírové ubrusy a ubrousky, těžítka na papíry, tiskoviny, tiskopisy, časopisy, periodika, knihy, databázové produkty a databáze v papírové formě, tiskárenské výrobky, písmena pro tiskárny, losy, štočky, potřeby pro knižní vazby, lepidla pro papírenství nebo domácnost, materiál pro umělece, štětce, psací stroje a kancelářské potřeby s výjimkou nábytku, učební pomůcky s výjimkou přístrojů, umělecké nebo ozdobné předměty z papíru, obaly bublinkové (z umělých hmot), plastické obaly nezařazené do jiných tříd, pohledy ilustrované se zvukovou nahrávkou; (18) kůže a imitace kůže, jakož i zboží z nich, jsou-li obsaženy ve třídě 18, příruční tašky, tašky na spisy, síťové tašky, cestovní necesery (kožená galanterie), náprsní tašky, peněženky, pouzdra na klíče, pouzdra na řídicí průkazy, kožky a kožešiny, cestovní a příruční kufříky, deštníky, slunečníky, procházkové hole; (24) lůžkové povlečení a materiály k prostírání stolů, textilní zboží, není-li obsaženo v jiných třídách, zejména lůžkové prádlo, ručníky, stolní prádlo, potahový materiál na nábytek, záclony, závěsy; (25) obuv, klobouky, čepice, kloboučnické výrobky, kšiltovky, kravaty, šály, šátky, dřeváky, rukavice; (26) nažehlovací záplaty na ozdoby textilního zboží, nášivky na oděvy; (28) hry zařazené v této třídě, hračky, hry společenské, hry stolní, stavebnice, hračky plyšové, hračky pohyblivé, maňasci, sportovní potřeby, potřeby pro sport, posilovací stroje a přístroje pro tělesná cvičení a sportovní hry, trenažéry, nářadí a potřeby pro sporty zařazené v této třídě; (32) pivo, minerální vody a vody obsahující uhlíkovdík a jiné nealkoholické nápoje, sirupy a jiné preparáty k přípravě nápojů, zejména ovocné sirupy, ovocné koncentráty, limonádové prášky k přípravě nealkoholických nápojů; (33) vína, lihoviny a likéry; (35) reklamní, inzertní a propagační činnost, marketing, reklamní, inzertní a propagační činnost prostřednictvím jakéhokoliv média, poskytování

informací komerčního nebo reklamního charakteru, multimediálních informací komerčního charakteru, komerční využití Internetu, on-line inzerce, pronájem informačních míst v rámci této třídy, činnost reklamní agentury, shromažďování, poskytování, třídění, překlad (informací do počítačových databází) nebo jiné zpracovávání obchodních nebo podnikatelských informací, včetně vytváření, zpracovávání a třídění dat v rámci databází, pomoc při řízení obchodní činnosti, průzkum trhu, šíření propagačních informací, systemizace informací do počítačových databází, zpracovávání specializovaných podnikových evidencí, činnost ekonomických a/nebo organizačních poradců, zprostředkování v obchodních vztazích - merchandising, franchising, pomoc při využívání a řízení obchodního podniku, personální agentura, personální poradenství, automatizované zpracování dat, pomoc při provozování obchodů a obchodních činností průmyslového nebo obchodního podniku, služby, které zahrnují záznam, přepis, vypracování, kompilaci, přenášeni nebo systematickosti písemných, datových či elektronických sdělení a záznamů, jakož i využívání nebo kompilaci matematických a statistických údajů, systém na podporu a intenzifikaci obchodních služeb založený na zvýhodňování klíčových spolupracovníků a klientů (obchodní služby), vědomostní a bonusové systémy (obchodní služby), poskytování slev a odměn, přednostní a nadstandardní poskytování služeb, vše v prodeji uvedených výrobků a služeb, organizování komerčních, reklamních nebo propagačních výstav, všechny výše uvedené služby s výjimkou služeb v oblasti realit, předvádění zboží prostřednictvím Internetu, katalogu nebo výstav za účelem reklamy a/nebo prodeje, přeskupování a shromažďování různých výrobků (s výjimkou přepravy) pro třetí osoby za účelem umožnit spotřebitelé pohodlně si vybrat, prohlížet a kupovat (kromě přepravy) prostřednictvím katalogu a/nebo Internetu a/nebo zásilkového prodeje; (38) komunikace a přenos dat prostřednictvím veřejné, nebo neveřejné telekomunikační sítě včetně Internetu pomocí telefonů, mobilních telefonů, telefaxů, satelitů, počítačů či terminálů nebo jakýmkoliv jinými prostředky, včetně přenosu elektronické pošty a přenosu dat v reálném čase (přenosu zvuku, obrazu, textu nebo jiných dat či informací) a poskytování a zprostředkování služeb s tím spojených včetně poskytování přístupu a připojení k těmto telekomunikačním sítím včetně Internetu, provozování veřejné nebo neveřejné telekomunikační sítě, šíření a zpřístupňování elektronických tiskovin, časopisů, periodik, knih a jiných dat prostřednictvím veřejné nebo neveřejné telekomunikační sítě včetně Internetu, informační služby na Internetu včetně provozování elektronických nástěnek, diskusních skupin a fór a poskytování přístupu k on-line informačním službám a databázím, tisková agentura; (39) organizování cest, skladování údajů a dokumentů uložených na hmotných nosičích nebo v elektronické podobě; (41) nakladatelství a vydavatelství, ediční činnost, publikační činnost, nahrávání nosičů zvukových nebo obrazově zvukových, půjčování nahraných zvukových a zvukově obrazových záznamů, tvorba a šíření audiovizuálních děl, TV produkce, filmová produkce, televizní výroba programů, tvorba programů, tvorba a výroba televizních a audiovizuálních programů, agenturní činnost v oblasti kultury, zprostředkování v oblasti kultury, výchovy, zábavy a sportu, výchovná, vzdělávací, soutěžní a zábavní činnost, zábavní nebo kulturní nebo vzdělávací představení, organizace společenských a kulturních akcí, organizace, provozování a provádění her a soutěží i veřejných, výstavní činnost v oblasti kultury nebo zábavy nebo výchovy nebo vzdělávání; (42) analytické a výzkumné služby v průmyslu, navrhování a vývoj počítačového hardwaru a softwaru, služby v oblasti vzdělávání, zábavy a sportu, elektronické publikování (DTP), služby digitálního zpracování obrazu, návrhy, strukturování a programování či jiné vytváření počítačových programů a počítačových systémů, programového vybavení internetových, intranetových či jiných síťových serverů, serverových stanic a systémů, včetně jeho instalace, zavádění, aktualizace a údržby, návrhy, strukturování a programování či jiné vytváření databází, jiných datových systémů a aplikací pro jejich zpracování, včetně jejich instalace, zavádění, aktualizace a údržby, návrhy, strukturování a programování, vytváření internetových či intranetových počítačových stránek a nástěnek (webpages a websites) a internetových či intranetových aplikací, včetně jejich instalace, zavádění, aktualizace a údržby, hostování (poskytování volného prostoru) pro internetové či intranetové počítačové stránky a nástěnky (webpages a websites) nebo hostování (poskytování volného prostoru) v rámci těchto stránek či nástěnek, hostování (poskytování volného prostoru) pro internetové či intranetové aplikace, převod (konverze) počítačových programů, dat či jiných údajů v elektronické podobě z různých formátů do jiných formátů, převod (konverze) dokumentů, dat či jiných údajů z fyzických médií na elektronická média; (43) služby zajišťující stravování a nápoje, dočasné ubytování, restaurace, opatrování ubytování.

Třídy výrobků a služeb:

9, 16, 18, 24, 25, 26, 28, 32, 33, 35, 38, 39, 41, 42, 43

(210) O-513406

(111) **352979**
(220) 29.04.2014
(151) 18.05.2016
(540)



(594) Kombinovaná
(591) Barevná
(730) **Hlídací centrum Skřítek, z.s.**, Národní 212/12, Plzeň, Újezd, 31200, CZ
(511) (41) výchova, vzdělávání, provoz mateřské školky, dětské jesle a školky, školství, vyučování, vzdělávání, speciální předškolní výchova a vzdělávání dětí se zdravotním postižením, výuka cizích jazyků, výchovná a vzdělávací činnost, služby vzdělávací pro rozvoj duševních schopností osob a k upoutání pozornosti, provozování výchovně-vzdělávacích služeb na prázdninových táborech pro děti v rámci této třídy; (43) provozování ubytování a stravování pro denní dětské jesle a mateřské školky; (45) osobní a sociální služby v této třídě, zejména hlídání dětí, hlídání dětí, doprovod dětí do mateřské školky nebo do školy.

Třídy výrobků a služeb:

41, 43, 45

(210) O-513222

(111) **355354**
(220) 09.10.2014
(151) 07.09.2016
(540)

VELVANA

(592) Slovní
(730) **FILSON s.r.o.**, Slévačská 902/11, Praha 9, Hloubětín, 19800, CZ
(511) (1) chemické výrobky určené zejména jako přísady do paliv a maziv, těsnící tmele k použití v průmyslu, impregnační prostředky na látky; (2) ochranné výrobky proti korozi; (4) průmyslové oleje a tuky, paliva, mazadla.

Třídy výrobků a služeb:

1, 2, 4

(210) O-517015

(111) **356953**
(220) 06.10.2014
(151) 30.11.2016
(540)

Videordinace

(592) Slovní
(730) **Canadian Medical s.r.o.**, Evropská 859/115, Praha 6, Vokovice, 16000, CZ
(511) (3) aloe vera pro kosmetické účely (přípravky), antiperspirační mýdlo, badyánová esence, balzámy jiné než pro léčebné účely, barviva na vlasy, barviva toaletní, barvy (kosmetické), přípravky pro odstraňování barev, barvy na vousy, krémy na bělení pokožky, vosk pro bělení prádla, bělicí a čistící přípravky na kůži, bělicí přípravky (odbarvovače) pro kosmetické účely, bělicí přípravky na prádlo, bělicí přípravky na práni, bělicí soda, bělicí soli, bergamotový olej, éterické oleje z cedrového dřeva, cididlo, esenciální oleje z citrónu, citronový olej (silice), čistící mléko pro toaletní účely, čistící oleje, čistící prostředky, čistící roztoky, přípravky pro čištění umělého chrupu, deodoranty pro domácí mazličky, deodoranty pro lidskou potřebu nebo pro zvířata, přípravky pro depilaci, depilační přípravky, depilační vosk, detergenty (čistící prostředky) s výjimkou pro použití při průmyslových procesech a lékařství, dezodorizační, šampóny pro domácí zvířata, éterické esence, éterické oleje, gaultierový olej, zubní bělicí gely, henna (kosmetické barvivo), hládicí kameny, přípravky na holení, holicí mýdlo, jasmínový olej, přípravky na odstraňování vodního kamene pro užití v domácnosti, kamenec (antiseptický), kolínská voda, kosmetické neceséry, kosmetické přípravky, kosmetické přípravky pro zeštíhlení, kosmetické

přípravky pro zvířata, kosmetické tužky, kosmetika, kosmetické přípravky do koupele, koupelové soli, nikoliv pro medicínální účely, krémy na bělení pokožky, květinové parfémové (základní látky), květiny (výtažky z parfumerie), přípravky na odstraňování laku, lak na vlasy, laky na nehty, lepidla pro kosmetické účely, lepidla pro připevnění umělých vlasů, lepidla pro upevnění umělých řas, lesky na rty, lešticí přípravky na nábytek a podlahy, lešticí přípravky pro umělý chrup, levandulová voda, levandulový olej, líčidla, mandlové mléko pro kosmetické účely, mandlové mýdlo, mandlový olej, masážní gely jiné než pro léčebné účely, maskara (barvy a stíny na oční víčka a řasy), masky (krášlicí), toaletní medicínální mýdla, mentolová silice (výtažkový olej), mléko (čisticí) pro toaletní účely, mycí přípravky pro intimní hygienu a deodoranční přípravky, mýdélka, mýdla (dezinfekční), mýdla medicínální, mýdla pro oživení, zjasnění tkanin, mýdlo (dezodorizační), mýdlo proti pocení, mýdlo proti pocení nohou, mýdlové přípravky pro oživení, zjasnění tkanin nálepky pro zdobení nehtů, přípravky pro namáčení prádla, neceséry (kosmetické), umělé nehty, neklouzavé tekutiny na podlahy, neklouzavý vosk na podlahy, neutralizační přípravky na trvalou ondulaci, kosmetické přípravky na obočí, tužky na obočí, přípravky pro odbarvování, odlakovače, přípravky na odličování, odmašťovací přípravky s výjimkou těch, které jsou užívány při průmyslových postupech nebo při výrobě odpadní roury (přípravky na čištění), přípravky na odstraňování barev, silice, oleje pro kosmetické účely, oleje pro toaletní účely, přípravky na ondulaci, opalovací přípravky, opalovací přípravky (kosmetika), spreje pro osvěžení dechu, osvěžovače dechu (pásky), osvěžovače vzduchu, parfémovaná voda, parfémové, parfémové květinové (základní látky), peroxid vodíku pro kosmetické účely, pleťová voda pro kosmetické účely, kosmetické ubrousky napuštěné pleťovou vodou, přípravky proti pocení (toaletní potřeby), kosmetické přípravky pro pěstění pokožky, pomády pro kosmetické účely, potpourri (směsi voňavých látek), pouzdra na rtěnky, prací prostředky, prádlo (přípravek pro saténování), přípravky pro namáčení prádla, vonné sáčky do prádla, protězy zubní (lešticí), přípravky pro čištění zubních protéz, přípravky do koupele, nikoliv pro léčebné účely, přípravky pro péči o nehty, pudr (líčidlo), pudr na líčení, quillaja, kúra na praní, rtěnky, kosmetické přípravky na řasy, řasy oční umělé, odstraňovače na skvrny, soda (bělicí), soda na praní, na čištění, soli bělicí, soli koupelové, ne pro medicínální účely, stlačený vzduch uchovávaný v plechovkách pro účely čištění a odstraňování prachu, suché šampóny, sušící prostředky pro myčky nádobí, šampóny, šampóny pro domácí zvířata, škrob leskový na prádlo, škrob na prádlo, toaletní voda, neutralizační přípravky pro trvalou ondulaci, tužky (kosmetické), lešticí přípravky pro umělý chrup, ústní vody, nikoliv pro lékařské účely, utěrky napuštěné čisticími přípravky na čištění, vata na špejli (toaletní potřeby), vata pro kosmetické účely, vatové tyčinky pro kosmetické účely, vazelina z ropy pro kosmetické účely, vlasové vody, barviva na vlasy, voda pro holení, voňavkářské výrobky, vonné tyčinky, vosk (depilační), vosk na vousy, změkčovače tkanin (pro praní), zubní bělicí gely, zubní pasty; (5) činidla (chemická) pro lékařské a zvěrolékařské účely, čípky, čisticí přípravky pro kontaktní čočky, přípravky na čištění vzduchu, roztoky pro kontaktní čočky, detergenty pro lékařské účely, dětské plenkové kalhotky, dezinfekční prostředky, dezinfekční přípravky pro hygienické účely, dezinfekční přípravky pro chemická WC, diabetický chléb upravený pro léčebné účely, diagnostické přípravky pro lékařské účely, chemické přípravky pro diagnostikování těhotenství, diastáza (enzym měnící škrob na maltozu) pro lékařské účely, dietetické látky upravené pro lékařské účely, dietetické nápoje upravené pro lékařské účely, dietní potraviny upravené pro lékařské účely, digestiva pro farmaceutické účely, doplňky výživové, drogy pro léčebné účely, droždí pro farmaceutické účely, dřevo cedrové s repelentním účinkem, přípravky pro péči o ústní dutinu pro lékařské účely, elektrody (chemické vodiče pro elektrokardiografy), enzymatické přípravky pro lékařské účely, enzymatické přípravky pro zvěrolékařské účely, enzymy - potravinové doplňky, enzymy pro lékařské účely, enzymy pro zvěrolékařské účely, ergot (paličkovice nachová) pro farmaceutické účely (námel), estery celulózy pro farmaceutické účely, estery pro farmaceutické účely, étery celulózy pro farmaceutické účely, étery pro farmaceutické účely, eukalyptol pro farmaceutické účely, eukalyptus pro farmaceutické účely, farmaceutické přípravky, farmaceutické přípravky proti lupům, fenol pro farmaceutické účely, fenykl pro lékařské účely, fermenty (mléčné) pro farmaceutické účely, fermenty pro farmaceutické účely, formaldehyd pro farmaceutické účely, fosfáty pro farmaceutické účely, fungicidy, galová kyselina pro farmaceutické účely, gáza na obvazování, glukóza potravinové doplňky, glukóza pro lékařské účely, glycerin pro lékařské účely, guajakol pro farmaceutické účely, guma pro lékařské účely, gumiguta pro lékařské účely, gurjanský balzám pro lékařské účely, hematogen, hemoglobín, přípravky proti hemoroidům, hemostatické tyčinky, herbicidy, prostředky proti hlísti, repelenty proti hmyzu, hmyz odpuzující kadidla, hojivé (léčivé) houby (ne potraviny), hojivé (léčivé) houby (ne potraviny), hormony pro lékařské

účely, hořčice pro farmaceutické účely, hořčicové obklady, hořčicový olej pro lékařské účely, hořčičné náplasti, hořec pro farmaceutické účely, hořké dřevo pro lékařské účely, lékařské přípravky pro hubnutí, hydrastin, hydrastinin, hygienické kalhotky, hygienické ubrousky, hygienické vložky, chemická činidla pro lékařské a zvěrolékařské účely, chemické přípravky pro farmaceutické účely, chemické přípravky pro lékařské účely, chemické přípravky pro zvěrolékařské účely, chemicko-farmaceutické přípravky, chinin pro lékařské účely, chinovník n. jeho kúra pro lékařské účely, chirurgická lepidla, chirurgická plátna, chirurgické obvazy, chirurgické roušky, chladivé spreje pro lékařské účely, chloralhydrát pro farmaceutické účely, chloroform, výtažky z chmele pro farmaceutické účely, infuze (medicínální), absorpční kalhotky pro inkontinentní pacienty, hygienické vložky pro inkontinentní pacienty, irský mech (karagen) pro lékařské účely, jalap (výtažek z jalapového kořene - projímadlo), jod pro farmaceutické účely, jodidy pro farmaceutické účely, jodoform, jodová tinktura, jobjoba, hmyz odpuzující kadidla, kafir pro lékařské účely, kaftový olej k lékařským účelům, kalhotky (hygienické), menstruační kalhotky, zdravotní kalomel, chlorid rtuťnatý, kámen vinný pro farmaceutické účely, prášek z kandovaného cukru pro lékařské účely, kapsle pro farmaceutické účely, kapsle pro léky, karbol (přípravek na hubení parazitů), kasein - potravinové doplňky, kaučuk pro zubolékařské účely, kebračo pro lékařské účely, kontaktní čočky (přípravky pro čištění), kořeny (léčivé), kostní cement pro chirurgické a ortopedické účely, terapeutické přípravky do koupele, bahno pro koupele, soli minerální vody pro koupele, koupele oksyložené, mořská voda pro zdravotní koupele, koupelové soli (léčivé), kreozot (olejovitá směs fenolických látek) pro farmaceutické účely, kuřácké bylinky pro lékařské účely, kroužky na kuří oka, léčiva na kuří oka, náplasti na kuří oka, kyseliny pro farmaceutické účely, laktóza pro farmaceutické účely, laky (zubní), přípravky pro hubení larev, laxativa, lecitin (potravinové doplňky), lecitin pro lékařské účely, léčiva na zuby, léčiva pro humánní medicínu, léčiva pro zvěrolékařské účely, léčivé čaje, léčivé kořeny, léčivé houby, léčivé kůry (přenosné) včetně obsahu, lékařské přípravky pro podporu růstu vlasů, tyčinky z lékořice pro farmaceutické účely, léky tekuté, lep na mouchy, lepicí přípravky na chytání much (na mucholapky), lepidla pro umělé chrupy, leptačí tyčinky, leukoplast, linimenty (tekuté masti), lněná mouka pro farmaceutické účely, lněná semena mletá pro farmaceutické účely, lněná semena pro farmaceutické účely, lněná potravinové doplňky, ubrousky napuštěné farmaceutickými lotiony, lupulin pro farmaceutické účely, lupy (farmaceutické přípravky pro léčení), magnezie (oxid hořečnatý) pro farmaceutické účely, mandlové mléko pro farmaceutické účely, masti na popáleniny od slunce, masti pro farmaceutické účely, masti rtuťové, mateří kasička pro lékařské účely, melissová voda pro farmaceutické účely, menstruační kalhotky, menstruační tampóny, menstruační vložky, mentol pro farmaceutické účely, minerální voda (soli), minerální vody pro lékařské účely, mléčný cukr pro farmaceutické účely, mléko sušené (pro kojence), modelovací vosky (dentální), papír proti molům, přípravky proti molům, mořská voda pro zdravotní koupele, moučka rybí pro farmaceutické účely, lepy pro mouchy, papírové pásky pro chytání much, přípravky pro hubení much, mouka pro farmaceutické účely, přípravky na mozoly, chemické přípravky proti mšicím, mucholapky, lepicí přípravky pro mucholapky, mycí přípravky pro lékařské účely, myrobalánová kúra pro farmaceutické účely, přípravky na hubení myši, přípravky pro mytí dobytka, přípravky pro mytí zvířat, náplasti, náplasti na kuří oka, rozpouštědla pro odstraňování náplastí, náplasti pro lékařské účely, nápoje léčivé, nápoje sladové mléčné pro lékařské účely, náramky pro lékařské účely, náramky protitreumatické, narkotika, léčiva posilující nervovou soustavu, přípravky proti pocení nohou, vedlejší produkty zpracování obilnin pro dietetické a lékařské účely, obinadla hygienická, obinadla pro ošetření ran, obklady, obklady (hořčičné), obojky pro zvířata (protiparazitické), obvazový materiál, gáza pro obvazy, obvazy tlakové, octan hlinitý pro farmaceutické účely, octany pro farmaceutické účely, přípravky pro vyplachování očí, oční záslapky pro lékařské účely, deodoranty pro oděvy a textil, odvary pro farmaceutické účely, olej kaftový k lékařským účelům, olej z tresčích jater, oleje pro lékařské použití, oleje pro lékařské účely, olovnatá voda, masti proti omrzlinám pro farmaceutické účely, přípravky na omrzliny, opalovací tablety, oplátkové kapsle pro farmaceutické účely, opodeldok, opoterapeutické preparáty, organoterapeutické preparáty, osobní sexuální lubrikanty, oxidodusičnan bizmutitý pro farmaceutické účely, papír pro hořčicové obklady (placky), papír pro hořčičné náplasti, papír proti molům, přípravky proti parazitům, pásky adhezivní pro lékařské účely, pásky (lepicí) pro lékařské účely, pásky přilnavé pro lékařské účely, pastilky pro farmaceutické účely, pásky pro hygienické vložky, pektin pro farmaceutické účely, pepsiny pro farmaceutické účely, peptony pro farmaceutické účely, perlový pudr pro léčebné účely, peroxid vodíku pro lékařské účely, lachetky (chirurgické), plenkové kalhotky (dětské), plenky, plenky pro domácí mazlíčky, přípravky proti pocení, farmaceutické přípravky pro péči o

pokožku, polštářek pro kojení, přípravky pro ošetření popálenin, porcelán na zubní protézky, posilující přípravky, tonika, jedy na krysy, potkany, potrava pro kojence, potravinové doplňky pro zvířata, potravinové doplňky z droždí, potravinové doplňky z lněného oleje, potravinové doplňky z pšeničných klíčků, prášek kantharidový, pročišťující přípravky, projímadla, propolis pro farmaceutické účely, propolisové potravinové doplňky, přípravky pro usnadnění prořezávání zubů, proteinové doplňky pro zvířata, proteinové potravinové doplňky, lepidla a tmely pro zubní protézky, protiparazitické obojky pro zvířata, protiparazitické přípravky, protirevmatické náramky, protirevmatické prsteny, přípravky do koupele pro léčebné účely, přípravky na hubení roztočů, přípravky potlačující chuť k jídlu pro lékařské účely, přípravky pro podporu růstu vlasů (lékařské), přípravky na mytí psů, repelenty pro psy, přípravky způsobující puchýře, pylové potravinové doplňky, ramenní obvazy pro chirurgické účely, reagenční papír pro lékařské nebo veterinární účely, rebarborové kořeny pro farmaceutické účely, repelenty proti hmyzu, rozpouštědla pro odstraňování náplastí, roztoky pro kontaktní čočky, rtuťové masti, sedativa, sediment léčebný (bahno), séra, séroterapeutické léčiva, sirupy pro farmaceutické účely, slad pro farmaceutické účely, sladké dřevo pro farmaceutické účely, sladkosti s léčivými přísadami, sladové mléčné nápoje pro lékařské účely, přípravky na hubení slímáků, slitiny drahých kovů pro zubolékařské účely, přípravky pro snížení sexuální aktivity, soli do minerálních koupelí, soli draselné pro lékařské účely, soli koupelové (léčivé), steroidy, přípravky obsahující stopové prvky pro lidi a zvířata, strychnin, styptika (přípravky pro zastavení krvácení), přípravky na ničení suché hniloby, sulfoamidy (léčiva), škrob pro dietetické nebo farmaceutické účely, přípravky pro hubení škůdců, tabletky pro farmaceutické účely, tablety na snížení chuti k jídlu, tablety pro snížení váhy, chemické přípravky pro určení těhotenství, terpentín pro farmaceutické účely, terpentínový olej pro farmaceutické účely, tinktury (farmaceutické přípravky), tmely zubní, tresčí játra (olej), tyčinky hemostatické, tyčinky proti bradavicím, tyčinky vykuřovací, tymol pro farmaceutické účely, ubrousky napuštěné farmaceutickými vodičkami, uhlí živočišné pro farmaceutické účely, přípravky pro uklidnění, přípravky proti slunečnímu úpalu pro farmaceutické účely, uspávací přípravky, přípravky pro péči o ústní dutinu pro lékařské účely, prostředky pro utišení, utišující prostředky, vaginální výplachy, vakcíny, přípravky na bázi vápna pro farmaceutické účely, vata absorpční (tampóny), absorpční vata, antiseptická vata, aseptická vata pro lékařské účely, vazelína z ropy pro lékařské účely, včelí mateří kasička (potravinové doplňky), vedlejší produkty zpracování obilnin pro dietetické nebo lékařské účely, vitaminové přípravky vlákniny (dietetické), vlákniny výživové, vložky dámské, vložky hygienické pro inkontinentní pacienty, voda mořská pro zdravotní koupele, vodičky pro veterinární účely, vody termální, vosky modelovací pro dentisty, léčiva pro zmírnění zácpy, zdravotní tampony, materiály pro plombování zubů, zvěrolékařské přípravky, živočišné uhlí pro farmaceutické účely, žvýkačí gumy, žvýkačky pro lékařské účely; (35) maloobchod, velkoobchod a internetový obchod se zbožím uvedeným v třídách 3, 5.

Třídy výrobků a služeb:
3, 5, 35

(210) O-516884

(111) **359299**
(220) 15.12.2014
(151) 05.04.2017
(540)



(594) Kombinovaná
(730) **Event Horizon s.r.o.**, Nad Petruskou 639/6, Praha 2, Vinohrady, 12000, CZ
(740) JUDr. Petr Šťastný Ph.D., Náprstkova 273/8, Praha 1, Staré Město, 11000
(511) (39) doprava turistů, prohlídky turistické; (43) bary, jídelny, kavárny, restaurace, služby spojené s provozováním pohostinství.

Třídy výrobků a služeb:
39, 43

(210) O-518608

(111) **359401**
(220) 23.04.2015
(151) 12.04.2017
(540)

BELABEL

(592) Slovní
(730) **LEMICOM spol. s r.o.**, Pod akáty 131/13, Praha 5, Velká Chuchle, 15900, CZ
(740) Mgr. Jitka Vejražková, patentový zástupce, Pod Harfou 938/58, Praha 9, Vysočany, 19000
(511) (9) software - aplikace pro mobilní telefony pro přístup k informacím a datům z webových stránek a z jiných na Internet napojených zdrojů dat, software pro webový portál umožňující záznam, prohlížení, výběr, úpravu, uložení, vyhledávání, přenos nebo reprodukci obrazu, fotografií a dat, elektronické databáze obrazových záznamů, fotografií, šablon a dat, elektronické stahovatelné obrazové motivy, šablony pro kompozici a logotypy poskytované on-line z počítačových databází, obaly na mobily, notebooky a další přístroje v této třídě, pouzdra na brýle, pouzdra na kontaktní čočky; (14) bižuterie; (16) obaly na psací potřeby, pouzdra na školní potřeby, učební a vyučovací pomůcky s výjimkou přístrojů, plastické obaly a tašky (nezařazené do jiných tříd); (18) zavazadla, tašky, sportovní tašky, batohy, kabelky, peněženky, kufrty, slunečníky, deštníky; (21) výrobky ze skla, keramiky a porcelánu spadající do třídy 21, hrnky, poháry, sklenice, vázy, mísy, číše, dózy, džbánky, talíře misky a jiné výrobky z porcelánu a/nebo keramiky neobsažené v jiných třídách, aerosolové dávkovače (s výjimkou dávkovačů pro lékařské účely), dávkovače deodorantů, dávkovače mýdla, kosmetické náčiní, kufříky toaletní, nesecery, rozprašovače na parfém a voňavky, suveníry a upomínkové předměty spadající do této třídy, umělecké předměty z porcelánu a skla spadající do této třídy; (24) textil a textilní zboží nezahnuté v jiných třídách, povlečení, ubrusy; (25) oděvy, obuv, pokrývky hlavy, oděvní doplňky, trička, mikiny, pásky; (28) hračky, karty na hraní, pexesa, puzzle, individuální i společenské hry, stavebnice, hry jiné než upravené pro použití s externí obrazovkou nebo monitorem, vánoční ozdoby; (35) maloobchod, velkoobchod, provozování internetového e-shopu s výrobky tříd 9, 14, 16, 18, 21, 24, 25 a 28, reklamní, inzertní a propagační činnost prostřednictvím počítačové sítě, elektronický obchod se zaměřením na zpracování a využití grafických návrhů, šablon, logotypů a fotografií, provoz elektronického obchodu se zaměřením na grafický design a fotografii s možností potisku výrobků; (38) provozování interaktivní komunikační platformy na Internetu, provozování internetového portálu, poskytování přístupu k on-line databázím obrazových motivů, šablon a logotypů s možností stažení; (40) zpracování materiálů, barvení, tisk, tisk ofsetový, sítotisk, gumotisk, laserový tisk, potisk výrobků, oděvů, materiálů všeho druhu, včetně textilních, reklamních materiálů a předmětů, fólií, spotřebního zboží, úprava a reprodukce obrazu, fotografií, logotypů a šablon, zpracování, úprava a retušování fotografií, vyšívání a šití.

Třídy výrobků a služeb:

9, 14, 16, 18, 21, 24, 25, 28, 35, 38, 40

(210) O-521829

(111) **364440**
(220) 06.10.2014
(151) 10.01.2018
(540)

Videolékárna

(592) Slovní
(730) **Canadian Medical s.r.o.**, Evropská 859/115, Praha 6, Vokovice, 16000, CZ
(511) (3) aloe vera pro kosmetické účely (přípravky), antiperspirační mýdlo, badyánová esence, balzámy jiné než pro léčebné účely, barviva na vlasy, barviva toaletní, barvy (kosmetické), přípravky pro odstraňování barev, barvy na vousy, krémy na bělení pokožky, vosk pro bělení prádla, bělicí a čistící přípravky na kůži, bělicí přípravky (odbarvovače) pro kosmetické účely, bělicí přípravky na prádlo, bělicí přípravky na praní, bělicí soda, bělicí soli, bergamotový olej, éterické oleje z cedrového dřeva, cididlo, esenciální oleje z citrónu, citrónový olej (silice), čistící mléko pro toaletní účely, čistící oleje, čistící prostředky, čistící roztoky, přípravky pro čištění umělého chrupu, deodoranty pro domácí mazlíčky, deodoranty pro lidskou potřebu nebo pro zvířata, přípravky pro depilaci, depilační přípravky, depilační vosk, detergenty (čistící prostředky) s výjimkou pro použití při průmyslových procesech a lékařství, dezodorizační, šampóny pro domácí

zvířata, éterické esence, éterické oleje, gaultierový olej, henna (kosmetické barvivo), hladící kameny, přípravky na holení, holící mýdlo, jasmínový olej, přípravky na odstraňování vodního kamene pro užití v domácnosti, kamencec (antiseptický), kolínská voda, kosmetické neceséry, kosmetické přípravky, kosmetické přípravky pro zeštíhlení, kosmetické přípravky pro zvířata, kosmetické tužky, kosmetika, kosmetické přípravky do koupele, koupelové soli, nikoliv pro medicínální účely, krémy na bělení pokožky, květinové parfémové (základní látky), květiny (výtažky z parfumerie), přípravky na odstraňování laku, lak na vlasy, laky na nehty, lepidla pro kosmetické účely, lepidla pro zpevnění umělých vlasů, lepidla pro zpevnění umělých řas, lesky na rty, lešticí přípravky na nábytek a podlahy, lešticí přípravky pro umělý chrup, levandulová voda, levandulový olej, líčidla, mandlové mléko pro kosmetické účely, mandlové mýdlo, mandlový olej, masážní gely jiné než pro léčebné účely, maskara (barvy a stíny na oční víčka a řasy), masky (krášličí), toaletní medicínální mýdla, mentolová silice (výtažkový olej), mléko (čisticí) pro toaletní účely, mycí přípravky pro intimní hygienu a deodoranční přípravky, mýdélka, mýdla (dezinfekční), mýdla medicínální, mýdla pro oživení, zjasnění tkanin, mýdlo (dezodorizační), mýdlo proti pocení, mýdlo proti pocení nohou, mýdlové přípravky pro oživení a zjasnění tkanin, nálepky pro zdobení nehtů, přípravky pro namáčení prádla, neceséry (kosmetické), umělé nehty, neklouzavé tekutiny na podlahy, neklouzavý vosk na podlahy, neutralizační přípravky na trvalou ondulaci, kosmetické přípravky na obočí, tužky na obočí, přípravky pro odbarvování, odlakovače, přípravky na odličování, odmašťovací přípravky s výjimkou těch, které jsou užívány při průmyslových postupech nebo při výrobě odpadní roury (přípravky na čištění), přípravky na odstraňování barev, silice, oleje pro kosmetické účely, oleje pro toaletní účely, přípravky na ondulaci, opalovací přípravky, opalovací přípravky (kosmetika), spreje pro osvěžení dechu, osvěžovače dechu (pásky) osvěžovače vzduchu, parfémovaná voda, parfémové, parfémové květinové (základní látky), peroxid vodíku pro kosmetické účely, pleťová voda pro kosmetické účely, kosmetické ubrousky napuštěné pleťovou vodou, přípravky proti pocení (toaletní potřeby), kosmetické přípravky pro pěstění pokožky, pomády pro kosmetické účely, potpourri (směsi voňavých látek), pouzdra na rtěnky, prací prostředky prádlo (přípravek pro saténování), přípravky pro namáčení prádla, vonné sáčky do prádla, protězy zubní (lešticí), přípravky pro čištění zubních protéz, přípravky do koupele, nikoliv pro léčebné účely, přípravky pro péči o nehty, pudr (líčidlo), pudr na líčení, quillaja, kúra na praní, rtěnky, kosmetické přípravky na řasy, řasy oční umělé, odstraňovače na skvrny, soda (bělicí), soda na praní, na čištění, soli bělicí, soli koupelové, ne pro medicínální účely, stlačený vzduch uchovávaný v plechovkách pro účely čištění a odstraňování prachu, suché šampony, sušící prostředky pro myčky nádobí, šampóny, šampóny pro domácí zvířata, škrob leskový na prádlo, škrob na prádlo, toaletní voda, neutralizační přípravky pro trvalou ondulaci, tužky (kosmetické), lešticí přípravky pro umělý chrup, ústní vody, nikoliv pro lékařské účely, utěrky napuštěné čisticími přípravky na čištění, vata na špejli (toaletní potřeby), vata pro kosmetické účely, vatové tyčinky pro kosmetické účely, vazelína z ropy pro kosmetické účely, vlasové vody, barviva na vlasy, voda pro holení, voňavkářské výrobky, vonné tyčinky, vosk (depilační), vosk na vousy, změkčovače tkanin (pro praní), zubní bělicí gely, zubní pasty; (5) činidla (chemická) pro lékařské a zvěrolékařské účely, čípky, čisticí přípravky pro kontaktní čočky, přípravky na čištění vzduchu, roztoky pro kontaktní čočky, detergenty pro lékařské účely, dětské plenkové kalhotky, dezinfekční prostředky, dezinfekční přípravky pro hygienické účely, dezinfekční přípravky pro chemická WC, diabetický chléb upravený pro léčebné účely, diagnostické přípravky pro lékařské účely, chemické přípravky pro diagnostikování těhotenství, diastáza (enzym měnící škrob na maltózu) pro lékařské účely, dietetické látky upravené pro lékařské účely, dietetické nápoje upravené pro lékařské účely, dietní potraviny upravené pro lékařské účely, digestiva pro farmaceutické účely, doplňky výživové, drogy pro léčebné účely, droždí pro farmaceutické účely, dřevo cedrové s repelentním účinkem, přípravky pro péči o ústní dutinu pro lékařské účely, elektrody (chemické vodiče pro elektrokardiografy), enzymatické přípravky pro lékařské účely, enzymatické přípravky pro zvěrolékařské účely, enzymy - potravinové doplňky, enzymy pro lékařské účely, enzymy pro zvěrolékařské účely, ergot (paličkovice nachová) pro farmaceutické účely (námel), estery celulózy pro farmaceutické účely, estery pro farmaceutické účely, étery celulózy pro farmaceutické účely, étery pro farmaceutické účely, eukalyptol pro farmaceutické účely, eukalyptus pro farmaceutické účely, farmaceutické přípravky, farmaceutické přípravky proti lupům, fenol pro farmaceutické účely, fenykl pro lékařské účely, fermenty (mléčné) pro farmaceutické účely, fermenty pro farmaceutické účely, formaldehyd pro farmaceutické účely, fosfáty pro farmaceutické účely, fungicidy, galová kyselina pro farmaceutické účely, gáza na obvazování, glukóza - potravinové doplňky, glukóza pro lékařské účely, glycerin pro lékařské účely, guajakol pro

farmaceutické účely, guma pro lékařské účely, gumiguta pro lékařské účely, gujrunský balzám pro lékařské účely, hematogen, hemoglobin, přípravky proti hemoroidům, hemostatické tyčinky, herbicidy, prostředky proti hlísti, repelenty proti hmyzu, hmyz odpuzující kadidla, hojivé (léčivé) houby (ne potraviny), hojivé (léčivé) houby (ne potraviny), hormony pro lékařské účely, hořčice pro farmaceutické účely, hořčicové obklady, hořčicový olej pro lékařské účely, hořčičné náplasti, hořec pro farmaceutické účely, hořké dřevo pro lékařské účely, lékařské přípravky pro hubnutí, hydrastin, hydrastinin, hygienické kalhotky, hygienické ubrousky, hygienické vložky, chemická činidla pro lékařské a zvěrolékařské účely, chemické přípravky pro farmaceutické účely, chemické přípravky pro lékařské účely, chemické přípravky pro zvěrolékařské účely, chemicko-farmaceutické přípravky, chinin pro lékařské účely, chinovník n. jeho kúra pro lékařské účely, chirurgická lepidla, chirurgická plátina, chirurgické obvazy, chirurgické roušky, chladivé spreje pro lékařské účely, chloralhydrát pro farmaceutické účely, chloroform, výtažky z chmele pro farmaceutické účely, infuze (medicínální), absorpční kalhotky pro inkontinentní pacienty, hygienické vložky pro inkontinentní pacienty, irský mech (karagen) pro lékařské účely, jalap (výtažek z jalapového kořene - projímadlo), jod pro farmaceutické účely, jodidy pro farmaceutické účely, jodoform, jodová tinktura, jobjoba, hmyz odpuzující kadidla, kafir pro lékařské účely, kafrový olej k lékařským účelům, kalhotky (hygienické), menstruační kalhotky, zdravotní kalomel, chlorid rtuťnatý, kámen vinný pro farmaceutické účely, prášek z kandovaného cukru pro lékařské účely, kapsle pro farmaceutické účely, kapsle pro léky, karbol (přípravek na hubení parazitů), kasein - potravinové doplňky, kaučuk pro zubolékařské účely, kebračo pro lékařské účely, kontaktní čočky (přípravky pro čištění), kořeny (léčivé), kostní cement pro chirurgické a ortopedické účely, terapeutické přípravky do koupele, bahno pro koupele, soli minerální vody pro koupele, koupele okysličené, mořská voda pro zdravotní koupele, koupelové soli (léčivé), kreozot (olejovitá směs fenolických látek) pro farmaceutické účely, kuřácké bylinky pro lékařské účely, kroužky na kuří oka, léčiva na kuří oka, náplasti na kuří oka, kyseliny pro farmaceutické účely, laktóza pro farmaceutické účely, laky (zubní), přípravky pro hubení larev, laxativa, lecitin (potravinové doplňky), lecitin pro lékařské účely, léčiva na zuby, léčiva na zuby, léčiva pro humánní medicínu, léčiva pro zvěrolékařské účely, léčivé čaje, léčivé kořeny, léčivé rostliny, lékárníčky (přenosné) včetně obsahu, lékařské přípravky pro podporu růstu vlasů, tyčinky z lékořice pro farmaceutické účely, léky tekuté, lep na mouchy, lepící přípravky na chytání much (na mucholapky), lepidla pro umělé chrupy, leptací tyčinky, leukoplast, linimenty (tekuté masti), lněná mouka pro farmaceutické účely, lněná semena mletá pro farmaceutické účely, lněná semena pro farmaceutické účely, lněné potravinové doplňky, lněné potravinové doplňky, ubrousky napuštěné farmaceutickými lotiony, lupulin pro farmaceutické účely, lupy (farmaceutické přípravky pro léčení), magnezie (oxid hořečnatý) pro farmaceutické účely, mandlové mléko pro farmaceutické účely, masti na popáleniny od slunce, masti pro farmaceutické účely, masti rtuťové, mateří kasička pro lékařské účely, melissová voda pro farmaceutické účely, menstruační kalhotky, menstruační tampóny, menstruační vložky, mentol pro farmaceutické účely, minerální voda (soli), minerální vody pro lékařské účely, mléčný cukr pro farmaceutické účely, mléko sušené (pro kojence), modelovací vosky (dentální), papír proti molům, přípravky proti molům, mořská voda pro zdravotní koupele, moučka rybí pro farmaceutické účely, lepy pro mouchy, papírové pásky pro chytání much, přípravky pro hubení much, mouka pro farmaceutické účely, přípravky na moly, chemické přípravky proti mšicím, mucholapky, lepící přípravky pro mucholapky, mycí přípravky pro lékařské účely, myrobalánová kúra pro farmaceutické účely, přípravky na hubení myši, přípravky pro mytí dobytka, přípravky pro mytí zvířat, náplasti, náplasti na kuří oka, rozpouštědla pro odstraňování náplasti, náplasti pro lékařské účely, nápoje léčivé, nápoje sladové mléčné pro lékařské účely, náramky pro lékařské účely, náramky protirevmatické, narkotika, léčiva posilující nervovou soustavu, přípravky proti pocení nohou, vedlejší produkty zpracování obilnin pro dietetické a lékařské účely, obinadla hygienická, obinadla pro ošetření ran, obklady, obklady (hořčičné), objoky pro zvířata (protiparazitické), obvazový materiál, gáza pro obvazy, obvazy tlakové, octan hlinitý pro farmaceutické účely, octany pro farmaceutické účely, přípravky pro vyplachování očí, oční zásepky pro lékařské účely, deodoranty pro oděvy a textil, odvary pro farmaceutické účely, olej kafrový k lékařským účelům, olej z tresčích jater, oleje pro lékařské použití, oleje pro lékařské účely, olovnatá voda, masti proti omrzlinám pro farmaceutické účely, přípravky na omrzliny, opalovací tablety, oplatkové kapsle pro farmaceutické účely, opodeldok, opoterapeutické preparáty, organoterapeutické preparáty, osobní sexuální lubrikanty, oxidodusičan bizmutitý pro farmaceutické účely, papír pro hořčicové obklady (placky), papír pro hořčičné náplasti, papír proti molům, přípravky proti parazitům, pásky adhezivní pro lékařské účely, pásky (lepící)

pro lékařské účely, pásky přilnavé pro lékařské účely, pastilky pro farmaceutické účely, pásy pro hygienické vložky, pektin pro farmaceutické účely, pepsiny pro farmaceutické účely, peptony pro farmaceutické účely, perlový pudr pro léčebné účely, peroxid vodíku pro lékařské účely, lachetky (chirurgické), plenkové kalhotky (dětské), plenky, plenky pro domácí mazlíčky, přípravky proti pocení, farmaceutické přípravky pro péči o pokožku, polštářek pro kojenci, přípravky pro ošetření popálenin, porcelán na zubní protézky, posilující přípravky, tonika, potkani, jedy na krysy, potrava pro kojení, potravinové doplňky pro zvířata, potravinové doplňky z droždí, potravinové doplňky z lněného oleje, potravinové doplňky z pšeničných klíčků, prášek kantharidový, pročišťující přípravky, projímadla, propolis pro farmaceutické účely, propolisové potravinové doplňky, přípravky pro usnadnění prořezávání zubů, proteinové doplňky pro zvířata, proteinové potravinové doplňky, lepidla a tmely pro zubní protézky, protiparazitické obojky pro zvířata, protiparazitické přípravky, protirevmatické náramky, protirevmatické prsteny, přípravky do koupele pro léčebné účely, přípravky na hubení roztočů, přípravky potlačující chuť k jídlu pro lékařské účely, přípravky pro podporu růstu vlasů (lékařské), přípravky na mytí psů, repelenty pro psy, přípravky způsobující puchýře, pylové potravinové doplňky, ramenní obvazy pro chirurgické účely, reagenční papír pro lékařské nebo veterinární účely, rebarborové kořeny pro farmaceutické účely, repelenty proti hmyzu, rozpouštědla pro odstraňování náplastí, roztoky pro kontaktní čočky, rtuťové masti, sedativa, sediment léčebný (bahno), séra, séroterapeutická léčiva, sirupy pro farmaceutické účely, slad pro farmaceutické účely, sladké dřevo pro farmaceutické účely, sladkosti s léčivými přísadami, sladové mléčné nápoje pro lékařské účely, přípravky na hubení slimáků, slitiny drahých kovů pro zubolékařské účely, přípravky pro snížení sexuální aktivity, soli do minerálních koupelí, soli draselné pro lékařské účely, soli koupelové (léčivé), steroidy, přípravky obsahující stopové prvky pro lidi a zvířata, strychnin, stýptika (přípravky pro zastavení krvácení), přípravky na ničení suché hniloby, sulfoamidy (léčiva), škrob pro dietetické nebo farmaceutické účely, přípravky pro hubení škůdců, tabletky pro farmaceutické účely, tablety na snížení chuti k jídlu, tablety pro snížení váhy, chemické přípravky pro určení těhotenství, terpentín pro farmaceutické účely, terpentinový olej pro farmaceutické účely, tinktury (farmaceutické přípravky), tmely zubní, tresčí játra (olej), tyčinky hemostatické, tyčinky proti bradavicím, tyčinky vykuřovací, tymol pro farmaceutické účely, ubrousky napuštěné farmaceutickými vodičkami, uhlí živočišné pro farmaceutické účely, přípravky pro uklidnění, přípravky proti slunečnímu úpalu pro farmaceutické účely, uspávací přípravky, přípravky pro péči o ústní dutinu pro lékařské účely, prostředky pro utišení, utišující prostředky, vaginální výplachy, vakcíny, přípravky na bázi vápna pro farmaceutické účely, vata absorpční (tampóny), absorpční vata, antiseptická vata, aseptická vata pro lékařské účely, vazelína z ropy pro lékařské účely, včelí mateří kasička (potravinové doplňky), vedlejší produkty zpracování obilnin pro dietetické nebo lékařské účely, vitamínové přípravky vlákniny (dietetické), vlákniny výživové, vložky dámské, vložky hygienické pro inkontinentní pacienty, voda mořská pro zdravotní koupele, vodičky pro veterinární účely, vody termální, vosky modelovací pro dentisty, léčiva pro zmírnění zácpy, zdravotní tampony, materiály pro plombování zubů, zvěrolékařské přípravky, živočišné uhlí pro farmaceutické účely, žvýkácké gumy, žvýkačky pro lékařské účely; (9) pouzdra na brýle, brýle proti slunci, brýle sluneční, brýlové čočky, brýlové obroučky, brýlové řetízky, baterie (elektrické), kontaktní čočky, dětské chůvičky, dětské video chůvičky; (10) aerosolové dávkovače pro lékařské účely, elektrické nástroje na akupunkturu, antikoncepční prostředky s výjimkou chemických, bandáže (ortopedické), bandáže (suspensory), bandáže na klouby (anatomické), bandáže na kolenní klouby (ortopedické), baňky lékařské, chrániče na berle pro invalidy, berle pro tělesně postižené, boty pro lékařské účely, břišní korzety, čelisti umělé, čepy pro umělé zuby, pomůcky na čištění tělních dutin, dávkovače pilulek, dětské dudlíky (šidítka), dětské lahve, dudlíky na dětské lahve, uzávěry na dětské lahve, diagnostické přístroje pro lékařské účely, dlahy (chirurgické), drenáže pro

lékařské účely, zařízení na cvičení pro lékařské účely, fyzioterapeutická zařízení, hematometry, houby chirurgické, chirurgické nástroje (operační), chirurgické nitě, chirurgické svorky, chirurgické šicí jehly, zrcadla pro chirurgii, chodítka pro invalidní osoby, chrániče břišní (peloty), chrániče prstů pro lékařské účely, chrániče sluchu, inhalátory, injekční stříkačky pro lékařské účely, prostěradla pro použití při inkontinenci (pomočování), jehly na sešívání ran, jehly pro akupunkturu, jehly pro lékařské účely, kapátka pro lékařské účely, pomůcky pro kojenci, kondomy, prezervativy, korzety (břišní), korzety pro zdravotnické účely, kování na berle pro invalidy, přístroje na měření krevního tlaku, kroužky na prořezávání zubů, nože na kuří oka, kýlní pás, lahve pro kojení, lahve sací pro kojení, lampy na ultrafialové paprsky (pro lékařské účely), lžice na podávání léků, podložky pro nemocniční lůžka, rukavice na masáže, masážní přístroje, masážní přístroje pro estetickou masáž, misky hygienické, misky pro lékařské účely, nádobky pro aplikaci léků, nádobky pro podávání léků, nádobky pro vaginální sprchy, nádoby na moč, nákolenníky ortopedické, naslouchací aparáty pro neslyšící, naslouchátka, nástroje chirurgické (operační), výztuže do bot pro podporu nožní klenby, nůžky chirurgické, obaly na lékařské přístroje, obvazy (elastické), oděvy speciální pro operační sály, odpad (speciální nádoby na medicínský odpad), odsávačky mateřského mléka, ochranné podušky proti proležením, ortopedická obuv, ortopedické bandáže na zpevnění kloubů, ortopedické pásy, ortopedické pomůcky, ortopedické vložky do bot, ortopedické výrobky, párátko na čištění uší, pásy břišní, pásy hypogastriční, pásy kýlní, pásy ortopedické, pásy pro lékařské účely, pásy pro těhotné, peloty (břišní chrániče), pesary, plivátka pro lékařské účely, vložky pro ploché nohy, podložky (elektricky vyhřívané) pro lékařské účely, podložky pro nemocniční lůžka, podušky (elektricky vyhřívané) pro lékařské účely, podušky pro lékařské účely, pokrývky vyhřívané elektricky pro léčebné účely, polštáře nafukovací pro lékařské účely, polštáře proti proležením, polštáře vzduchové pro lékařské účely, polštářky (elektricky vyhřívané) pro lékařské účely, pouzdra na lékařské nástroje, prezervativy, kondomy, prostěradla pro pomočující se osoby, prostěradla sterilní (chirurgická), pulzometry, pumpy pro lékařské účely, punčochy (chirurgie), punčochy na křečové žíly, pupecní pásy, rehabilitační přístroje pro lékařské účely, roušky (obličejové) pro lékařský personál, roušky chirurgické, roušky sterilní (chirurgické), zařízení pro rozbor krve, rukavice masážní, rukavice pro lékařské účely, materiály pro sešívání ran, skalpely, lancety, stříkačky injekční pro lékařské účely, stříkačky uretrální, suspensory (bandáže), svorky (chirurgické), škrabadla na jazyk, špachtle krční, těhotenské pásy, teploměry pro lékařské účely, testovací přístroje pro lékařské účely, tlakoměry na měření krevního tlaku, tonometry na měření krevního tlaku, trubičky drenážní pro lékařské účely, sádrové obvazy pro ortopedické účely, ucpávky (ušní), ušní kyrety, ušní ucpávky (zařízení na ochranu uší), uzávěry kojeneckých lahví, vaky na led pro lékařské účely, vložky pro ploché nohy, zábaly ohřívací pro první pomoc, zařízení na fyzické cvičení pro lékařské účely, zařízení na výplachy a vymývání tělních dutin; (30) arašídové cukrovinky, bonbóny, cereální tyčinky, cereální tyčinky s vysokým obsahem proteinů, cikorka (čekanka) jako kávová náhražka, cukroví (mentolové), cukrovinky, čaj ledový, nápoje na bázi čaje, čaj, čatni - indické směsi (chuťové přísady), čokoláda, čokoládové nápoje, čokoládové nápoje s mlékem, chalva [cukroví], ječmen loupáný, ječmen mletý, mouka z ječmene, kakao, káva, kukuřičné vločky, lněné semeno pro lidskou spotřebu, loupáný oves, lupínky, vločky (obilné), melasa, melasový sirup, muesli, občerstvení na bázi cereálií, ovesné vločky, pšeničné klíčky pro lidskou spotřebu, slad pro lidskou spotřebu, sladidla přírodní, sušenky, suchary, keksy, biskvity, žvýkačky.

Třídy výrobků a služeb:

3, 5, 9, 10, 30

(210) O-516885

Zániky ochranných známek uplynutím doby platnosti

Kapitola obsahuje údaje o ochranných známkách, které zanikly uplynutím doby platnosti podle ustanovení § 29 odst. 1 zákona č. 441/2003 Sb.

Číslo zápisu (111)	Číslo přihlášky (210)	Datum zániku (141)
183119	83600	20.10.2023
185128	83523	18.10.2023
185378	83536	19.10.2023
186682	83515	18.10.2023
190248	83543	19.10.2023
197208	83512	18.10.2023
200797	83617	20.10.2023
263567	196886	15.10.2023
263568	196888	15.10.2023
263571	196892	15.10.2023
263577	196921	16.10.2023
263581	196933	16.10.2023
263584	196937	16.10.2023
263822	196922	16.10.2023
263823	196923	16.10.2023
263829	197040	20.10.2023
264146	196904	15.10.2023
264151	196948	16.10.2023
264154	197001	17.10.2023
264155	197003	17.10.2023
264562	196840	14.10.2023
264578	197023	20.10.2023
264579	197024	20.10.2023
264582	197050	20.10.2023
264583	197052	20.10.2023
265308	196981	17.10.2023
265314	197043	20.10.2023
266041	196850	14.10.2023
266042	196877	15.10.2023
266045	196881	15.10.2023
266053	196990	17.10.2023
266058	197022	20.10.2023
266059	197032	20.10.2023
266753	196893	15.10.2023
266759	197017	20.10.2023
267475	197061	20.10.2023
267476	197062	20.10.2023
267477	197063	20.10.2023
267478	197064	20.10.2023
267479	197065	20.10.2023
267480	197066	20.10.2023
269657	196897	15.10.2023
269658	196991	17.10.2023

Číslo zápisu (111)	Číslo přihlášky (210)	Datum zániku (141)
273015	197069	20.10.2023
338178	508259	14.10.2023
338437	508258	14.10.2023
338439	508283	14.10.2023
338441	508285	14.10.2023
338444	508289	15.10.2023
338445	508290	15.10.2023
338446	508291	15.10.2023
338447	508292	15.10.2023
338450	508426	18.10.2023
338575	508377	17.10.2023
338576	508378	17.10.2023
338577	508379	17.10.2023
338578	508381	17.10.2023
338581	508384	17.10.2023
338582	508385	17.10.2023
338583	508428	18.10.2023
338584	508429	18.10.2023
338585	508430	18.10.2023
338858	508321	16.10.2023
338986	508328	16.10.2023
339126	508313	16.10.2023
339131	508329	16.10.2023
339276	508362	17.10.2023
339455	508317	16.10.2023
339567	508299	15.10.2023
339574	508420	18.10.2023
339663	508302	15.10.2023
339664	508303	15.10.2023
339665	508304	15.10.2023
339666	508306	15.10.2023
339667	508307	15.10.2023
339669	508454	20.10.2023
339835	508334	16.10.2023
339837	508343	16.10.2023
339975	508339	16.10.2023
340100	508356	17.10.2023
340190	508442	18.10.2023
340344	508443	18.10.2023
340656	508294	15.10.2023
340657	508298	15.10.2023
340828	508266	14.10.2023
340833	508271	14.10.2023

Číslo zápisu (111)	Číslo přihlášky (210)	Datum zániku (141)
340835	508374	17.10.2023
341040	508445	18.10.2023
341244	508396	17.10.2023
341245	508397	17.10.2023
341246	508398	17.10.2023
341247	508399	17.10.2023
341248	508400	17.10.2023
341249	508401	17.10.2023
341250	508402	17.10.2023
341251	508440	18.10.2023
341554	508360	17.10.2023
341702	508361	17.10.2023
342018	508272	14.10.2023
342021	508388	17.10.2023
342022	508389	17.10.2023
342023	508390	17.10.2023
342024	508391	17.10.2023
342025	508392	17.10.2023
342026	508393	17.10.2023
342027	508394	17.10.2023
342028	508395	17.10.2023
342341	508369	17.10.2023
342342	508370	17.10.2023
342344	508372	17.10.2023
342346	508403	17.10.2023
342555	508416	18.10.2023
342709	508273	14.10.2023
342711	508405	18.10.2023
342713	508407	18.10.2023
343161	508257	14.10.2023
343162	508282	15.10.2023
343163	508386	17.10.2023
343340	508349	17.10.2023
343861	508365	17.10.2023
345620	508441	18.10.2023
346616	508274	14.10.2023
348179	508411	18.10.2023
350161	520005	16.10.2023
351148	508252	14.10.2023
354315	508412	18.10.2023
354316	508417	18.10.2023
371344	508293	15.10.2023

Změny vlastníků ochranných známek

Kapitola obsahuje údaje o ochranných známkách, které byly převedeny nebo přešly ve smyslu ustanovení § 15 odst. 1, 2 a § 16 zákona č. 441/2003 Sb. na jiného vlastníka v rozsahu všech zapsaných výrobků nebo služeb. Kapitola obsahuje také údaje o zajišťovacích převodech.

Číslo zápisu (111)	Dřívější vlastník (770)	Nynější vlastník (730)	S účinností od (580)
195046	Příběh s.r.o., Ing. Fr. Janečka 511, Týnec nad Sázavou, 25741, CZ	Bisport s.r.o., Ing. Fr. Janečka 511, Týnec nad Sázavou, 25741, CZ	07.05.2024
286944	Janoušková Lenka, I. máje 25, Dolní Kralovice, 25768, CZ	Bláha Lukáš, Lužická 1532, Humpolec, 39601, CZ	06.05.2024
328593	ZAKLADY MIESNE BERGER IRENA I BONIFACY BERGER SPOLKA JAWNA, Pietrkowicka 26, Rydułtowy, PL	Zakłady Mięsne Berger Spółka z ograniczoną odpowiedzialnością, ul. Pietrkowicka 26, Rydułtowy 44-280, PL	06.05.2024
343069	Pharma Future s.r.o., č. p. 588, Hněvotín, 78347, CZ	MedicProgress, a.s., č. p. 588, Hněvotín, 78347, CZ	06.05.2024
343070	Pharma Future s.r.o., č. p. 588, Hněvotín, 78347, CZ	MedicProgress, a.s., č. p. 588, Hněvotín, 78347, CZ	06.05.2024
343446	Pharma Future s.r.o., č. p. 588, Hněvotín, 78347, CZ	MedicProgress, a.s., č. p. 588, Hněvotín, 78347, CZ	06.05.2024
343447	Pharma Future s.r.o., č. p. 588, Hněvotín, 78347, CZ	MedicProgress, a.s., č. p. 588, Hněvotín, 78347, CZ	06.05.2024
351557	New Baker St. s.r.o. v likvidaci, Revoluční 1082/8, Praha 1, Nové Město, 11000, CZ	Křístek Jiří, Nad Belárii 2383/26, Praha 4, Modřany, 14300, CZ	06.05.2024
355704	New Baker St. s.r.o. v likvidaci, Revoluční 1082/8, Praha 1, Nové Město, 11000, CZ	Křístek Jiří, Nad Belárii 2383/26, Praha 4, Modřany, 14300, CZ	06.05.2024
356953	Canadian Medical s.r.o., Evropská 859/115a, Praha 6, Vokovice, 16000, CZ	Canadian Medical s.r.o., Evropská 859/115, Praha 6, Vokovice, 16000, CZ	06.05.2024
357353	IMPULS, nadační fond, Kateřinská 468/30, Praha 2, Nové Město, 12000, CZ	IMPULS, nadační fond, Karlovo náměstí 317/5, Praha 2, Nové Město, 12000, CZ	06.05.2024
357353	IMPULS, nadační fond, Karlovo náměstí 317/5, Praha 2, Nové Město, 12000, CZ	ReMuS, nadační fond, Karlovo náměstí 317/5, Praha 2, Nové Město, 12000, CZ	06.05.2024
362167	LUFIA GROUP s.r.o., Na okruhu 488/27, Praha 4, Pisnice, 14200, CZ	ICG Laboratories s.r.o., Rokitanského 169/3, Hradec Králové, 50003, CZ	06.05.2024
364440	Canadian Medical s.r.o., Evropská 859/115a, Praha 6, Vokovice, 16000, CZ	Canadian Medical s.r.o., Evropská 859/115, Praha 6, Vokovice, 16000, CZ	06.05.2024
365928	Mířková Ivana, 8. března 278/16, Ostrava, Slezská Ostrava, 71300, CZ	TY IDENTITY s.r.o., Poštovní 39/2, Ostrava, Moravská Ostrava, 70200, CZ	06.05.2024
382605	Csontoš Štefan Ing., st., Horná Lehota č. 302, Horná Lehota 97681, SK	in - ELIS CZ, s.r.o., Jamská 1670/30, Žďár nad Sázavou, Žďár nad Sázavou 1, 59101, CZ	06.05.2024

Změny v údajích o vlastních ochranných známkách

Kapitola obsahuje ochranné známky, u kterých byla v rejstříku ochranných známek vyznačena změna v údajích o vlastních ve smyslu ustanovení § 27 odst. 2 a 7 zákona č. 441/2003 Sb.

Číslo zápisu (111)	Vlastník (730)	S účinností od (580)
193509	Kuparowitzová Kristýna Ing., č. ev. 315, Želešice, 66443, CZ	07.05.2024
244954	Vejrážka Jiří, Masnerova stezka 661, Kralupy nad Vltavou, 27801, CZ	03.05.2024
291477	Vejrážka Jiří, Masnerova stezka 661, Kralupy nad Vltavou, 27801, CZ	03.05.2024
296044	Doležal Pavel, Dělnická 244, Kladno, Kročehlavy, 27201, CZ	02.05.2024
314015	Haleon CH SARL, Route de l'Etraz, 1197 Prangins, CH	06.05.2024
316867	PORR Spezialtiefbau GmbH, Walter-Gropius-Strasse 23, 80807 München, DE	07.05.2024
319333	Doležalová Inka Bc., Národních bojovníků 1249/8, Holešov, 76901, CZ	03.05.2024
341113	Pašťalka Lubor, Pod Habřím 214, Spojil, 53002, CZ	07.05.2024
346287	Marek Petr Ing., Dukelských hrdinů 839, Chodov, 35735, CZ	06.05.2024
348991	Černý Jiří, Hlavní 886, Smržovka, 46851, CZ	06.05.2024
385695	Haleon CH SARL, Route de l'Etraz, 1197 Prangins, CH	06.05.2024
393333	Oddlygood Ltd., Meijeritie 6, 00370 Helsinky, FI	02.05.2024

Ostatní rozhodné údaje a úřední opravy

Kapitola zahrnuje zejména přetřídění seznamu výrobků a služeb v návaznosti na mezinárodní zápis, opravu chyb ve formulaci, přepisů a zjevných nesprávností za účelem uvedení do souladu se skutečností. V této kapitole jsou zveřejňovány jen takové údaje, které nemohou být zveřejněny spolu se zveřejněním přihlášky nebo se zápisem ochranné známky. Dále kapitola obsahuje důležitá úřední sdělení.

(97) **EP 2168942**

V důsledku administrativní chyby Evropského patentového úřadu byla ve věstníku 15/2024 a v on-line databázi ÚPV uvedena nesprávná informace, že tento evropský patent byl Evropským patentovým úřadem v řízení o odporu zrušen.
